

**SANYO**

**SFX-11**

簡易使用説明書



## 設置場所注意事項

請避免設置在以下之場所

溫度過高(35°C以上)或  
溫度過低(5°C以下)之  
場所

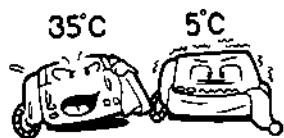

太陽光直接照射之場所

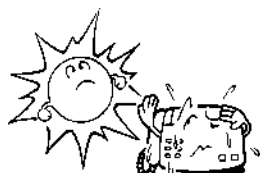

太潮濕灰塵太多之場所



放置不穩極易滑落之場  
所

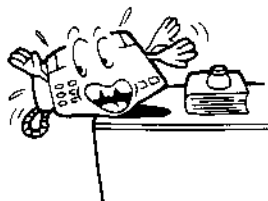

震動激烈之場所



請避免裝置在電視機或收音機等物品附近以免  
電波干擾，影響本機。



## 目 錄

1、安裝說明	1
2、外部機能	2
3、面板操作說明	3
4、發送方式	
a. 用數字鍵撥號發送	4
b. 用免提聽筒撥號發送	4
c. 用速撥鍵撥號發送	5
d. 用短縮鍵撥號發送	5
e. 定時發送	5
f. 用附加電話機撥號發送	6
5、接收方式	
a. 專用電話線	7
b. 手動接收	7
c. 選用雙音辨號	7
d. 選用內置電話傳真識別	8
e. 分機遙控接收	9
f. 遙控接收	9
g. 使用附加電話錄音機	9
6、復印	10
7、列印報表	10
8、功能設定	
簡易使用	11
a. 短縮鍵撥號設定	11
b. 抬頭名稱設定	13
c. 本地時間設定	13
d. 系統功能設定	14
e. 速撥鍵撥號設定	14
文字輸入法	16
9、故障排除	19
10、更換熱敏紙	19
11、錯誤代號	19

# 1、安裝說明

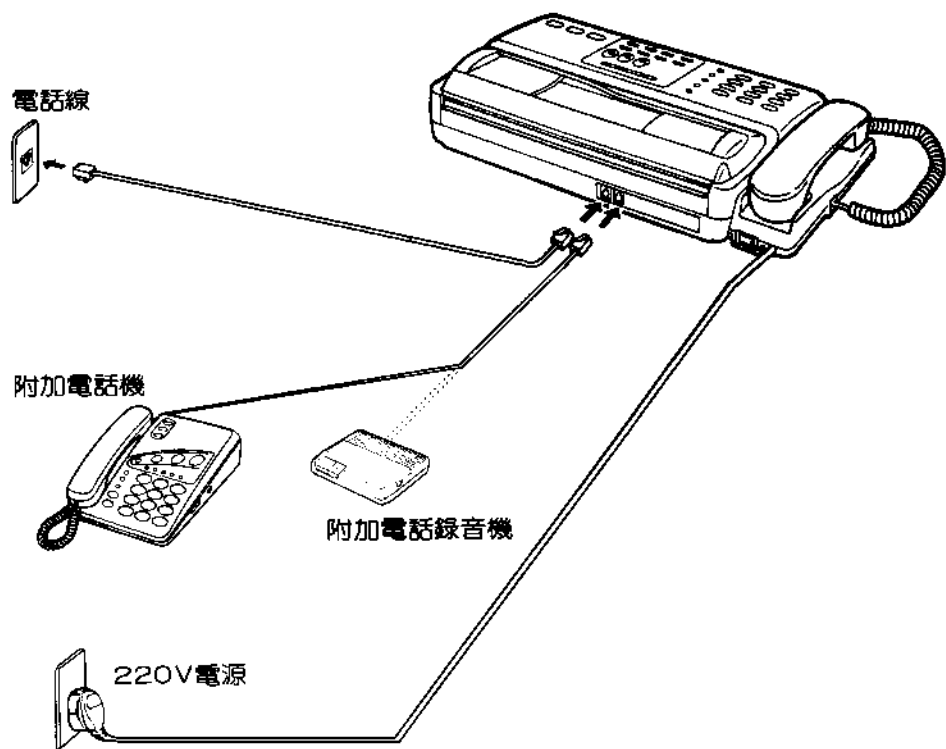

# 2、外部名稱、功能說明

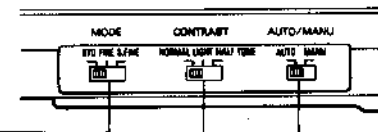
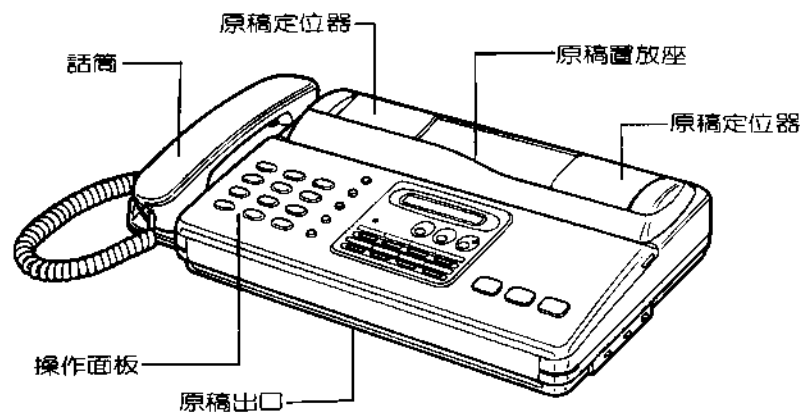

**MODE：精細度選擇開關**

**CONTRAST：濃淡度選擇開關**

**接收方式選擇開關**

STD：標準稿件  
FINE：字體較小稿件  
S. FINE：字體微小稿件

NORMAL：一般稿件  
LIGHT：較淡稿件  
HALF TONE：彩色稿件

AUTO：自動接收  
MANU：手動接收

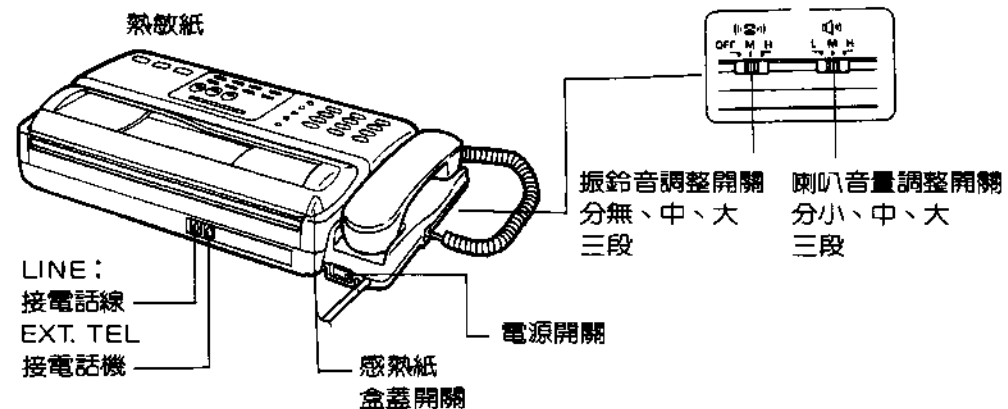

### 3、面板功能說明

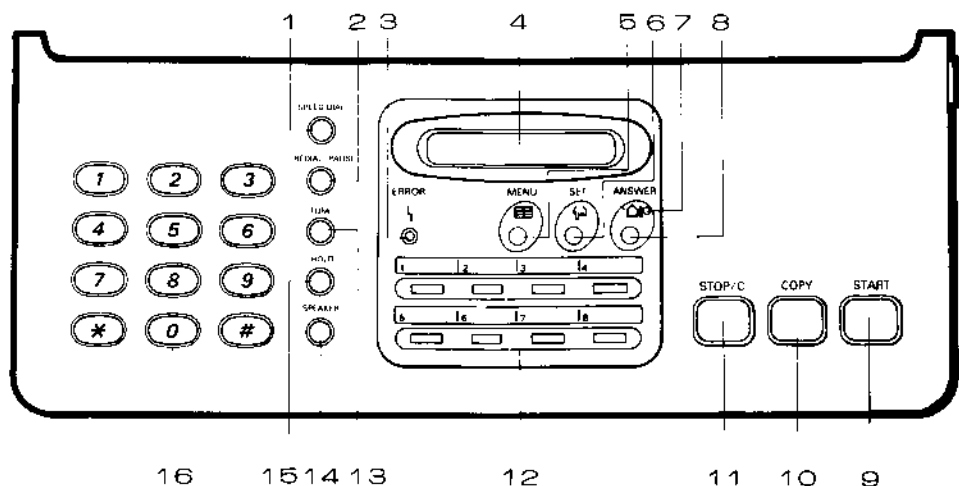

1. 短縮撥號鍵 (SPEED DIAL)：短縮撥號使用
2. 重撥/暫停鍵 (REDIAL/PAUSE)：重撥最後的電話號碼
3. 錯誤顯示燈 (ERROR LAMP)：傳真失效時顯示
4. 液晶顯示幕 (DISPLAY)：顯示時間、日期及目前機器之狀態
5. 功能選擇鍵 (MENU)：選擇機器功能
6. 設定鍵 (SET)：設定確認用
7. 答錄功能顯示燈 (ANSWER LAMP)：選用電話錄音時顯示
8. 答錄功能選擇鍵 (ANSWER)：電話錄音功能選擇
9. 通訊鍵 (START)：傳送及手動接收用
10. 影印鍵 (COPY)：影印用
11. 清除/停止鍵 (STOP/C)：
  - ① 錯誤顯示燈清除用
  - ② 停止傳真用
  - ③ 停止設定用
12. 單觸撥號鍵 (ONE TOUCH)：單觸撥號時使用
13. 回線轉換鍵 (TONE)：變更 TONE 與 PAUSE 之訊號轉換
14. 免提聽筒鍵 (SPEAKER)：
15. 保留鍵 (HOLD)：通話時轉接保留用
16. 數字鍵 (0~9)：撥號用及數字設定用

### 4、發送方式

將原稿稿面朝下放進原稿台：  
按需要選擇精細度，濃淡及半色調

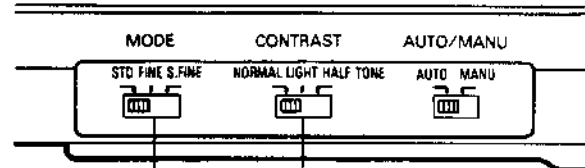
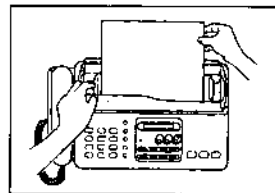

- |               |                  |
|---------------|------------------|
| MODE：精細度選擇開關  | CONTRAST：濃淡度選擇開關 |
| STD：標準稿件      | NORMAL：一般稿件      |
| FINE：字體較小稿件   | LIGHT：較淡稿件       |
| S.FINE：字體微小稿件 | HALF TONE：彩色稿件   |

#### 發送方式

##### a. 用數字鍵撥號發送

按面板上的數字鍵後再按 (START) 鍵，傳真機接通後自動傳送。

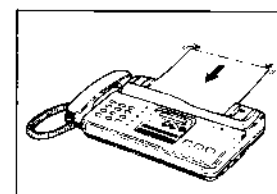
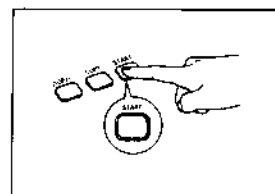
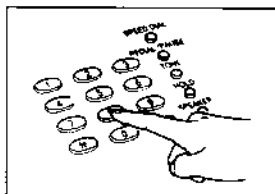

##### b. 用免提聽筒撥號發送

按 (SPEAK) 鍵，無須拿起話筒直接按面板上的數字鍵撥號，接通後聽到“嗶”聲，傳真機自動撥號送。

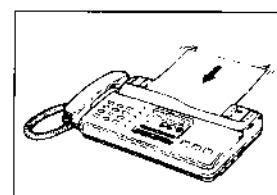
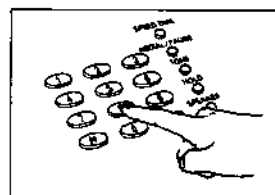
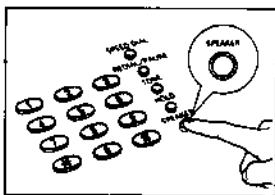

### c. 用速撥鍵撥號發送

按面板上預先輸入傳真號碼的速撥鍵，傳真機接通後自動傳送。  
(輸入方法請參閱第14頁)

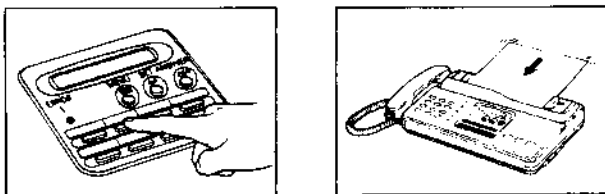

### d. 用短縮鍵撥號發送

按(SPEED DIAL)，再按預先輸入傳真號碼的兩位編碼，傳真機接通後自動傳送。(輸入方法請參閱第11頁)

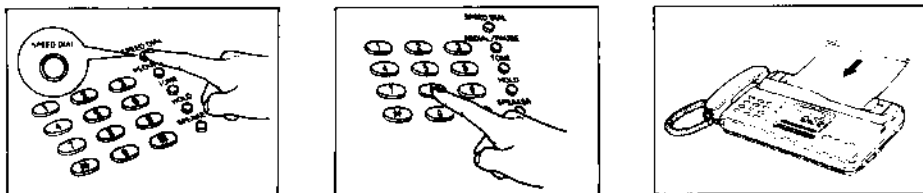

### e. 定時發送

按(MENU)，再按(SET)，輸入發送時間，按(SET)，輸入速撥鍵或短縮鍵或傳真號碼，按(SET)儲存。

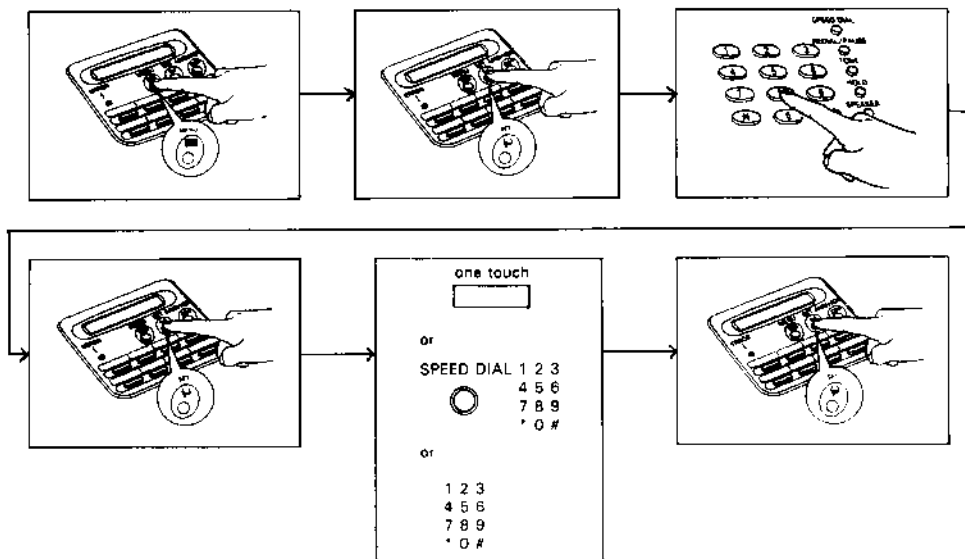

### 定時發送取消

按(MENU)，按(SET)，按(STOP/C)，再按(SET)。

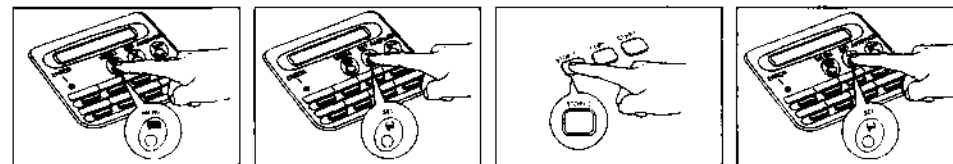

### f. 用附加電話機撥號發送

拿起話筒撥號，接通後聽到“嗶”聲，自動發送。

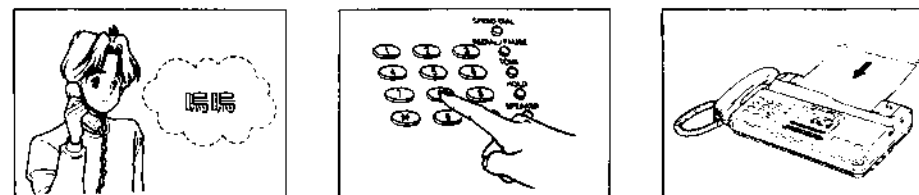

發送完畢後，電話線自動切斷，原稿自動排出。  
如發送不成功，錯誤燈會閃亮，並在報表上打上錯誤(E)代碼，打印報表方法請參閱第10頁，錯誤(E)代碼請參閱第19頁。

\*\*\* ACTIVITY REPORT \*\*\*  
20 Aug. '92 12:00

TRNS. TOTAL PAGE 000003  
RECV. TOTAL PAGE 000002

TRNS.						
No.	DATE	START	TIME	PARTNER	PAGE	RESULT ERROR CODE
1	20 Aug.	9:00	0'46	AAA	2	OK
2	20 Aug.	10:00	0'25	BBB	1	OK
RECV.						
No.	DATE	START	TIME	PARTNER	PAGE	RESULT ERROR CODE
1	20 Aug.	8:30	0'24	CCC	1	OK
2	20 Aug.	10:30	0'22	DDD	1	E-50

## 5、接收方式

### a. 專用電話線接收

撥(AUTO/MANU)鍵選擇 AUTO 全自動接收。(參考第2頁)  
當電話鈴響兩至三響後會自動進入接收狀態。  
鈴響次數可用功能開關07選擇。

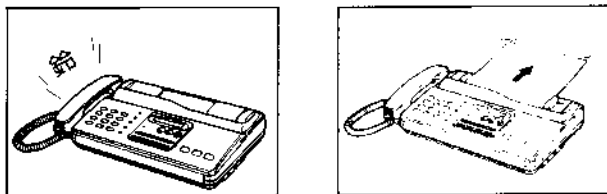

### b. 手動接收

撥(AUTO/MANU)鍵選擇 MANU 手動接收。  
當電話鈴響後拿起話筒如有人應答即為電話作用，如為傳真按下(START)鍵即可接收。

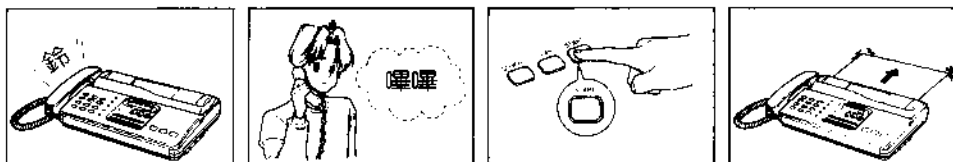

### c. 選用雙音辨號(家居傳真2)

雙音辨號為香港電話公司提供之功能，如沒有者，切勿更改。

- 關閉電源用螺絲批鬆開機底下的銀色鐵片
- 把開關SW4推向“啟動”位置

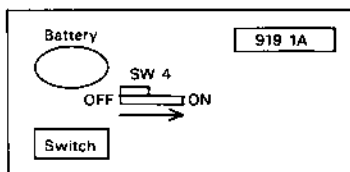

c) 開啓電源

01 OCT. 92 12:00

d) 按(MENU)五次

TEST MODE ?

e) 按(SET)兩次

ALL CELAR ?

f) 按(START)鍵後不用鬆手再按(SET)兩秒

DUPLEX RINGING. OFF

g) 按(MENU)選擇啟動雙音辨號

DUPLEX RINGING. ON

h) 按(SET)

01 OCT. 92 12:00

長響後完成

- 關閉電源
- 把開關SW4推回原來位置

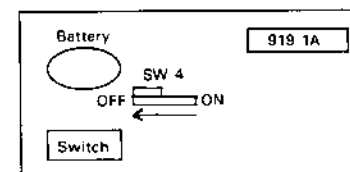

### d. 選用內置電話傳真識別功能：

必須啟動：

功能開關07 (電話鈴響次數\*1) 設定為01-05

功能開關09 (傳真機鈴響次數\*2) 設定為01-05

設定方法請參閱第 14 頁。(系統功能設定)

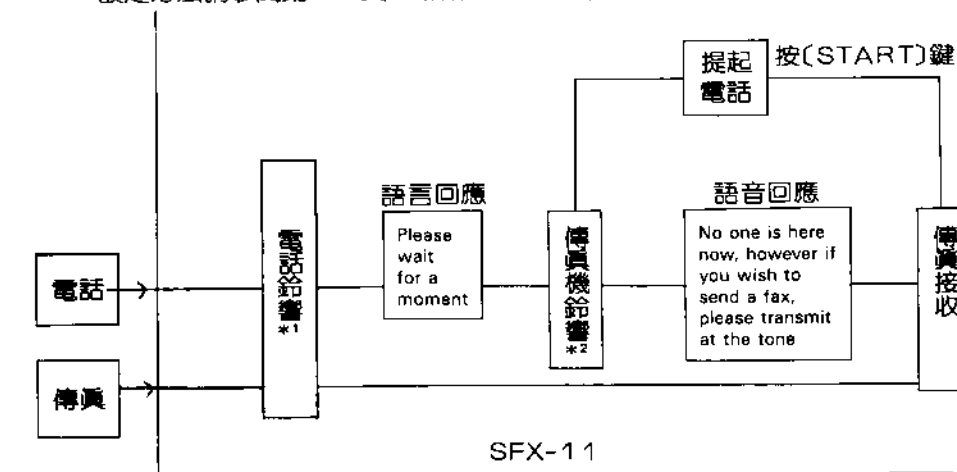

SFX-11

- e. 分機遙控接收 分機安裝方法參閱第1頁  
 此功能在ANSWER狀態下無法使用。  
 當電話鈴響後，用分機接聽，如是fax，按下33\*後傳真機接收。  
 \*此功能出廠時設定關閉(設定方法請參閱第14頁)

f. 遙控接收 (POLLING RECEIVE)

- a) 按(MENU)兩次  
 b) 按(SET)  
 c) 輸入對方電話號碼  
 d) 按(SET)

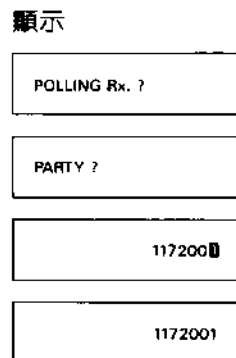

g. 使用附加電話錄音機

安裝方法請參閱第 1 頁

- i. 選用雙音辨號者(家居傳真2)  
 啟動雙音辨號功能(參閱第 7 頁)  
 設定電話錄音機的鈴響反應次數為四次以上\*  
 撥(AUTO/MENU)鍵選擇AUTO自動接收。  
 當對方撥傳真號碼，機器會進入自動接收狀態。  
 當對方撥電話號碼，四響後電話錄音機會自動答錄。

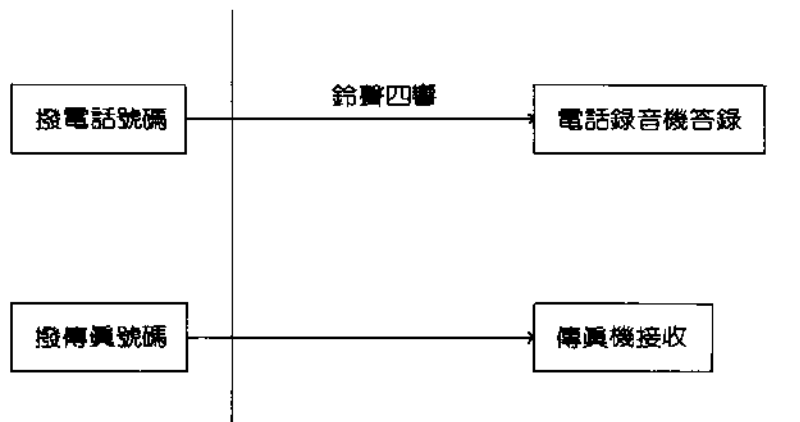

\*有關設定方法請向電話錄音機分銷商查詢

- ii. 使用內置電話傳真識別  
 啟動內置電話傳真識別(參閱第8頁)  
 按(Answer)鍵選擇留言機自動回應狀態。

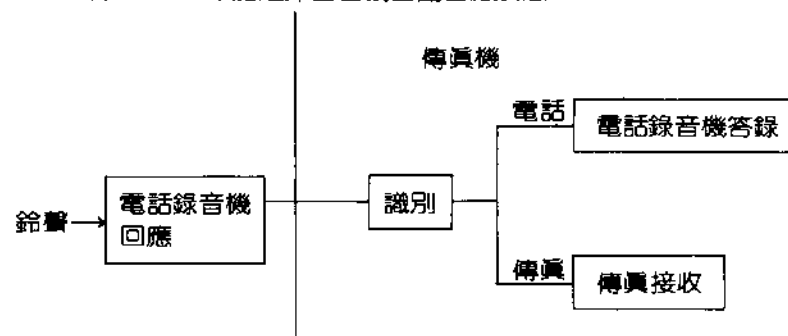

- 有關錄音機設定方法請向錄音機分銷商查詢
- 此功能只能在錄音機安裝在外接電話座上才有效

## 6、復印

可選擇倍率

- a. 按(COPY)  
 b. 按(MENU)選擇倍率125%→80%→100%  
 c. 按(SET)即可復印。

## 7、列印報表

- a. 按(MENU)三次



- b. 按(SET)即可印出報表



\*\*\* ACTIVITY REPORT \*\*\*

樣本 20 Aug. '92 12:00

傳送總數  
 TRNS. TOTAL PAGE 000003

接收總數  
 RECV. TOTAL PAGE 000002

TRNS. 發送 No.	DATE	START	TIME	PARTNER	PAGE	RESULT ERROR CODE
1	20 Aug.	9:00	0'46	AAA	2	OK
2	20 Aug.	10:00	0'25	BBB	1	OK

RECV. 接收 No.	DATE	START	TIME	PARTNER	PAGE	RESULT ERROR CODE
1	20 Aug.	9:30	0'24	CCC	1	OK
2	20 Aug.	10:30	0'22	DDD	1	E-50*

\* E-50為錯誤代號有關代碼參閱第19頁

# 8、功能設定

## 簡易說明

a. 按〔MENU〕鍵四次

SET MODE ?

b. 按〔SET〕

O.T. DIAL SET

c. 按〔MENU〕選擇

參考

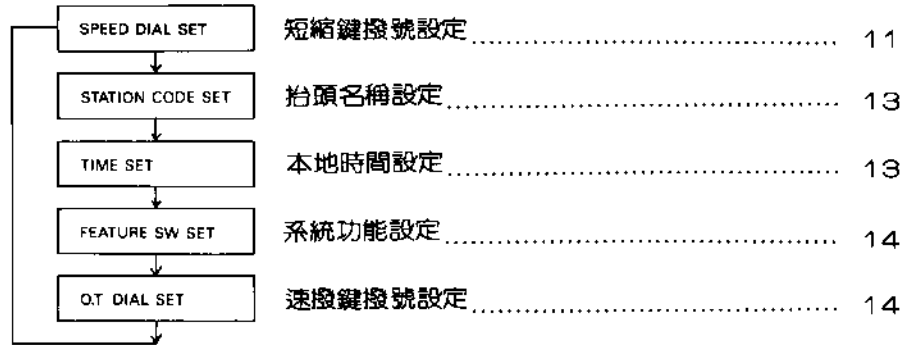

a. 短縮撥號設定

a) 按〔MENU〕四次

SET MODE ?

b) 按〔SET〕

O.T. DIAL SET

c) 按〔MENU〕

SPEED DIAL SET

d) 按〔SET〕

S.D NO = 01 ?

e) 輸入欲設定之短縮代號 (01~20)  
如輸入10

S.D NO = 10 ?

f) 按〔SET〕

█

g) 輸入對方的名稱 (參考文字輸入法第 16 頁)

SANYO BEIJING █

h) 按〔SET〕

█

i) 按對方的FAX號碼

527004█

j) 按〔SET〕

S.D NO = 11 ?

k) 按〔STOP/C〕

01 OCT. '92 12:00

短縮撥號取消

a) 重覆以上步驟 a)-d)

b) 輸入欲取消的短縮代號  
如輸入10

S.D NO = 10 ?

c) 按〔SET〕

SANYO BEIJING

d) 按〔STOP/C〕

█

e) 按〔SET〕

S.D NO = 11 ?

f) 按〔STOP/C〕

01 OCT. '92 12:00

長響完成

短縮撥號資料列印

a) 按〔MENU〕四次

b) 按〔SET〕

c) 按〔MENU〕

d) 按〔COPY〕

*** SPEED DIAL LIST ***		
20 Aug. '92 12:00		
短縮鍵	對方名稱	傳真號碼
No.	PARTY'S NAME	NUMBER
01	AAA	00022333
02	BBB	44455666
03	CCC	77788999



## b. 抬頭名稱設定

a) 按〔MENU〕四次

SET MODE ?

b) 按〔SET〕

O.T. DIAL SET

c) 按〔MENU〕兩次

STATION CODE SET

d) 按〔SET〕

█

e) 輸入抬頭名稱 (請參閱第 16 頁, 文字輸入法)

SANYO SERVICE █

f) 按〔SET〕

█

g) 輸入FAX號碼\*

+852-4█

h) 按〔SET〕

01 OCT. 92 12:00

長響完成

\*附註：按〔SPEED DIAL〕顯示(-)號  
按〔HOLD〕顯示(+)號

## c. 本地時間設定

a) 按〔MENU〕四次

SET MODE ?

b) 按〔SET〕

O.T. DIAL SET

c) 按〔MENU〕三次

TIME SET

d) 按〔SET〕

█1.01 '92 12:00

e) 輸入日、月、年、時間

█1.01 '92 12:00

f) 按〔SET〕

01 NOV. 92 12:00

長響完成

## d. 系統功能設定

a) 按〔MENU〕四次

SET MODE ?

b) 按〔SET〕

O.T. DIAL SET

c) 按〔MENU〕四次, 如〔COPY〕列印報表

FEATURE SW

d) 按〔SET〕

SW █ CODE

e) 輸入欲設定功能開關的號碼

SW 0 █ CODE

f) 按〔SET〕

SW 07 CODE 0 █

g) 輸入欲選定功能號碼

SW 07 CODE 0 █

h) 按〔SET〕

欲設定其他功能重覆 e)-g)

SW 0 █ CODE

i) 按〔STOP/C〕

有關功能開關資料請參閱第 17 頁

SW 0 █ CODE

01 NOV. 92 12:00

## e. 速撥鍵撥號設定

a) 按〔MENU〕四次

SET MODE ?

b) 按〔SET〕兩次

O.T. DIAL SET

c) 輸入欲設定之速撥鍵代號 (1 ~ 8)  
如輸入 1

O.T. NO = █ ?

d) 按〔SET〕

█

e) 輸入對方的名稱 (參考文字輸入法)

SANYO BEIJING █

f) 按〔SET〕

█

g) 按對方的FAX號碼

625830

h) 按[SET]

O.T. NO = 1?

i) 按[STOP/C]

01 NOV. 92 12:00

### 速撥鍵取消

a) 重覆以上步驟 a)-c)

b) 輸入欲取消的短縮代號  
如輸入1

O.T. NO = 1?

c) 按[SET]

ANYO BEIJING

d) 按[STOP/C]

█

e) 按[SET]

O.T. NO = 8?

f) 按[STOP/C]

01 NOV. 92 12:00

長響完成

### 速撥鍵資料列印

a) 按[MENU]四次

```

*** ONE TOUCH DIAL LIST ***
20 Aug. 20 '92 12:00
速按鍵      對方名稱      傳真號碼
No.         PARTY'S NAME  NUMBER
1           AAA           000222333
2           BBB           444555666
3           CCC           777888999

```

b) 按[SET]

c) 按[COPY]

## 文字輸入法

此功能在設定機器功能時使用

例：鍵入“SFX”如附圖所示

A. S之代號為36，鍵入36即得S

B. 鍵入23即得F

C. 鍵入41即得X

D. 鍵入00即為空格

space	00	(	14	K	28	Y	42	m	56
.	01	)	15	L	29	Z	43	n	57
:	02	<	16	M	30	a	44	o	58
;	03	>	17	N	31	b	45	p	59
'	04	A	18	O	32	c	46	q	60
*	05	B	19	P	33	d	47	r	61
+	06	C	20	Q	34	e	48	s	62
-	07	D	21	R	35	f	49	t	63
/	08	E	22	S	36	g	50	u	64
&	09	F	23	T	37	h	51	v	65
*	10	G	24	U	38	i	52	w	66
#	11	H	25	V	39	j	53	x	67
!	12	I	26	W	40	k	54	y	68
~	13	J	27	X	41	l	55	z	69

## 數字鍵入法

例：鍵入“67”

A. 鍵入6即得6

B. 鍵入6\*使標右移，(鍵入\*游標左移)

C. 鍵入7即得7

機器功能設定

功能開關	說明	設定碼	內容	原廠設定
01	暫停時間	02	2秒	03
		03	3秒	
		04	4秒	
		05	5秒	
		06	6秒	
		07	7秒	
		08	8秒	
		09	9秒	
		10	10秒	
		11	11秒	
		12	12秒	
		05	自動重撥 (定時傳送)	
01	1次			
02	2次			
03	3次			
06	自動重撥	00	無	02
		01	1次	
		02	2次	
		03	3次	
07	機器在未識別前 的振鈴次數	00	無	00
		01	3響	
		02	5響	
		03	7響	
		04	9響	
		05	11響	
08	分機遙控撥號方式	00	關	01
		01	脉冲	
		02	音頻	
09	機器在電話傳真 識別後的振鈴次 數	00	無電話傳真識別	00
		01	3響	
		02	5響	
		03	7響	
		04	9響	
		05	11響	
10	保留音樂	00	無	02
		01	MINUET	
		02	GREENSLEEVES	

17	按鍵響聲	00	無	01
20	發送稿列抬頭	00	無	01
		01	有(列印在發送稿外)	
		01	有(列印在發送稿在)	
		01	有(列印在發送稿在)	
26	閉域通訊* (接收時)	00	無	00
		01	有	
31	發送報表	00	無	00
		01	每當發送後打印	
		02	每當發送錯誤後打印	
32	定時傳送報表	00	無	01
		01	有	
36	標準時半色調的	00	網紋0	00
		01	網紋1	
37	半色調時文字加強	00	級數0	00
		01	級數1	
		02	級數2	
		03	級數3	
49	轉換到電話錄音機 時間	00	不限	00
		01	10秒	
		20	200秒	
50	放大/縮小 (在影印時用)	00	無	01
		00	有	
54	自動傳送	00	傳送時需按〔START〕	01
		01	傳送時不需按〔START〕	

\*閉域通信：此通信模式只針對有記憶之傳真號碼才可以接收

## 9、故障排除

### 1. 原稿夾紙

- A. 按 STOP/C  
B. 打開操作面板

- C. 打開原稿輸送制動開關  
D. 按下左之綠色按鈕取出原稿  
E. 蓋回操作面板

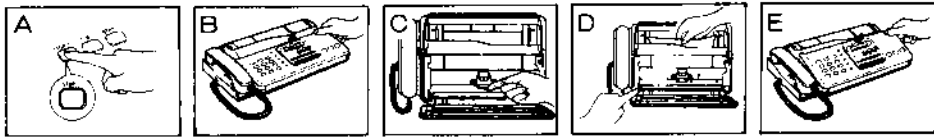

## 10、感熱紙之更換

- A. 如圖按下開關  
B. 放入感熱紙  
C. 把熱敏紙拉出約 2-3 吋  
D. 蓋上機蓋  
E. 將多餘的感熱紙撕掉

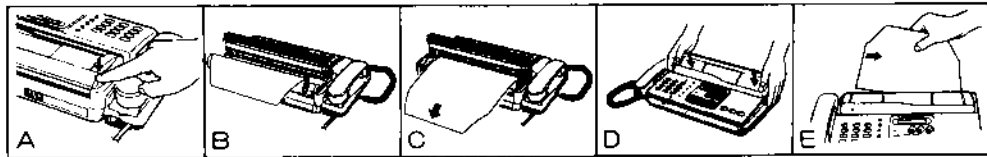

## 11、錯誤代號

- E 10 接收效果不良，請重新傳送或以電話查核  
E 20 送信方於傳真動作中押下停止鍵  
E 21 傳送原稿夾紙  
E 22 指定張數與傳送張數不符  
E 23 本機記錄紙夾紙  
E 30-33 電話線路干擾，傳送效果不佳  
E 40 對方機器故障或未裝傳真紙  
E 50-70 電話線有干擾，不能發送

## 使用須知

請勿直接接觸液體影響本機



電源線破損時請勿使用



請勿放置於電熱器或高溫物品旁

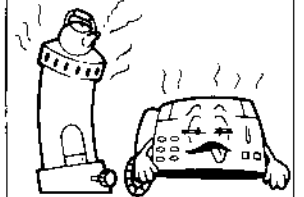

請勿將迴紋針等物品置於本機以免滑入內部引起故障

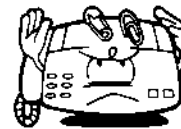

請勿放置在溫差變化劇烈之場所



請勿任意拆解本機



## 電源使用注意事項

家庭用 220V/50Hz 電源

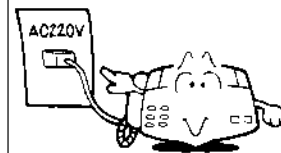

請單獨使用電源避免與高功率之電器合用

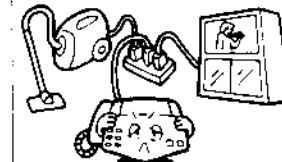

打雷時請即刻拔掉電源插頭及回線接頭

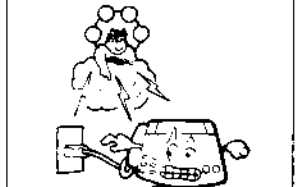

## 其它注意事項

- 原稿排出口及感熱紙出口請勿堆置東西，以免阻塞
- 送信蓋板勿任意打開，否則無法送信及影印
- 請勿將送信蓋板長時間打開，並避免太陽光長時間強烈照射
- 請隨時插上電源，保持待機狀態

本手冊只供參考之用，詳情參閱英文版。