

# 使用者手冊



Acer s10 掌上型電腦

## 著作權聲明

著作權 © 2001 屬於宏碁電腦股份有限公司  
保留所有權利在台灣印刷

Acer s10 掌上型電腦使用者手冊  
初版：2001 年 10 月

Acer 及 Acer 標誌為宏碁電腦股份有限公司所有。Graffiti、HotSync 及 Palm OS 為註冊商標，HotSync 標誌、Palm 及 Palm 標誌是 Palm, Inc. 或其子公司的商標。其他公司之產品名稱及商標僅供說明之用，並均為各公司的商標或註冊商標。

本出版品的內容將作定期性的變動，且不另行通知。  
更改的內容將會補充到本出版品，且會在本手冊發行新版時予以付梓印刷。

本公司依著作權法，享有及保留一切著作權之專屬權利。  
未經本公司書面同意，不得就本手冊進行增刪、改編、翻印、改造或仿製之行為。

## 責任拋棄及有限聲明

本公司不作任何明示或默許擔保，  
其中包括本用戶手冊的內容的適售性或符合特定使用目的的默許擔保。因使用  
本用戶手冊所造成之傷害及損失，本公司、Palm Inc. 及其分別所屬之子公司概不負責。

## 注意

將下列預留的空白位置，登錄上機型、Device ID、S/N (序號)、購買日期及購買地點。機型及 S/N (序號) 可以在外盒上找到。所有與 Acer s10 掌上型電腦元件有關的相關資料，均應包括機型、Device ID、S/N (序號) 及購買日期。

## Acer s10 掌上型電腦

機型： \_\_\_\_\_

Device ID: \_\_\_\_\_

S/N (序號)： \_\_\_\_\_

購買日期： \_\_\_\_\_

購買地點： \_\_\_\_\_

# 關於本書

歡迎使用 Acer s10 掌上型電腦使用者手冊。這本手冊可以幫助您快速熟悉與使用 Acer s10。手冊中詳細描述了如何使用 Acer s10、內建軟體以及隨附的 PC 端軟體所需的一切資訊。

這本手冊將引導您：

- 了解 Acer s10 的各個元件與部位
- 檢視與輸入資料
- 與電腦搭配使用 Acer s10
- 使用 Acer s10 內建軟體和隨附的 PC 端工具軟體
- 以自己的偏好設定個人化您的 Acer s10



在您熟悉 Acer s10 的基本功能之後，手冊的其他部分可以提供您做為較少使用的功能、維護掌上型電腦、以及遇到操作問題時的參考資訊來源。



---

# 重要資訊

---

感謝您選擇 Acer s10 掌上型電腦。這部造型優雅的 Acer s10 內建了功能強大但簡單易用的應用程式，讓您可以很有效率地組織工作相關資訊與個人活動行程。希望您像我們在設計 Acer s10 時一樣，盡情享受它為您帶來的無窮樂趣！

## 使用指南

為了讓您輕鬆上手 Acer s10，我們提供了一系列完整的使用說明：

- 首先，入門指南會引導您設定 Acer s10。
- 在這本 Acer s10 掌上型電腦使用者手冊中，我們將向您介紹使用 Acer s10 組織、管理商務和個人資訊的各種方法，讓您在日常事務的處理上更有效率。手冊中有關於 Acer s10 清楚而詳盡的資訊，請詳細閱讀這本手冊，才能發揮 Acer s10 的強大功能。
- 輕便的 Acer s10 掌上型電腦快速指南，可以從這裡快速查閱 Acer s10 的基本功能。您可以將這本快速指南放在桌上或背包中，隨時翻閱。
- Graffiti 迷你參考卡可以讓您隨時參考這個功能強大的手寫辨識軟體的標準筆法。

如需 Acer 產品、服務與技術支援的詳細資訊，請至我們的網站 ([www.acer.com](http://www.acer.com))。

## 包裝彩盒內容

Acer s10 出廠時均以紙盒妥善包裝，請小心打開包裝盒，取出 Acer s10 與配件。下列物品如果在打開包裝盒時已經遺失或損壞，請立即聯絡經銷商：

- Acer s10 掌上型電腦
- 皮套
- 觸控筆
- 底座
- AC 整流器
- 耳機
- Acer s10 掌上型電腦安裝光碟片
- Acer s10 掌上型電腦入門指南
- Acer s10 掌上型電腦快速指南
- Graffiti 迷你參考卡
- 服務說明書或保證卡
- 配件目錄
- 轉接插頭（地區選項）

## 維護您的 Acer s10

這一個小節提供下列資訊：

- 正確保護和使用 Acer s10
- 重新設定 Acer s10

### 正確保護和使用 Acer s10

Acer s10 掌上型電腦堅固耐用的架構設計，能夠可靠、穩定地使用數年之久。請遵守下列一般性維護步驟，確保機器的正常壽命：

- 1 小心不要刮傷 Acer s10 的螢幕，保持螢幕的清潔。使用 Acer s10 時，請使用原廠的觸控筆，或擁有塑膠筆頭的筆，來操作觸控感應的螢幕，絕對不可以使用一般的原子筆或鉛筆、甚至其他尖銳物體接觸螢幕的表面。
- 2 Acer s10 並無防水功能，不能暴露在雨中或濕氣過重的環境。在這些環境中，水分可能會從前方控制面板的按鈕滲入主機內部的電路板，造成機器嚴重的損壞。一般而言，Acer s10 就像袖珍型的計算機或其他小型電子儀器一樣，必須嚴防水氣侵入。
- 3 請特別小心，切勿讓 Acer s10 跌落地上，或受到強烈的碰撞與重壓。不要將 Acer s10 放在褲子後面的口袋，當您坐下時，可能會造成螢幕破裂。
- 4 讓您的 Acer s10 遠離極端的氣溫環境，切勿在夏天時將 Acer s10 放在汽車的儀表板上，或暴露在冰點之下，並記得遠離暖氣機及其他熱源。
- 5 切勿將 Acer s10 放在灰塵太多、潮濕或易接觸水的地方。
- 6 使用柔軟、略濕的布清潔您的 Acer s10。如果 Acer s10 螢幕的表面變得髒污，請使用軟布沾些稀釋的玻璃清潔劑擦拭。

### 重新設定 Acer s10

如果您的 Acer s10 對螢幕上的按鈕操作毫無回應，就需要進行重新設定。

#### 執行軟體重新設定

軟體重新設定可以讓 Acer s10 重新啓動，就像電腦重新開機一樣。在軟體重新設定後，所有記錄和資料仍然會保留下來。

如果要執行軟體重新設定，請使用觸控筆頭中的重設筆尖工具，或拉直彎曲的迴紋針（或其他類似但不尖銳的物品）。

### 執行軟體重新設定：

- 1 以反時鐘方向轉開觸控筆的筆頭，取得重設筆尖工具。

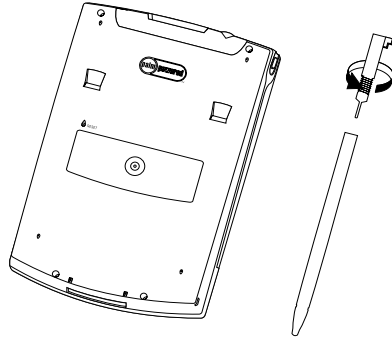

- 2 用重設筆尖工具輕輕壓下 Acer s10 後面重新設定孔中的重新設定按鈕。

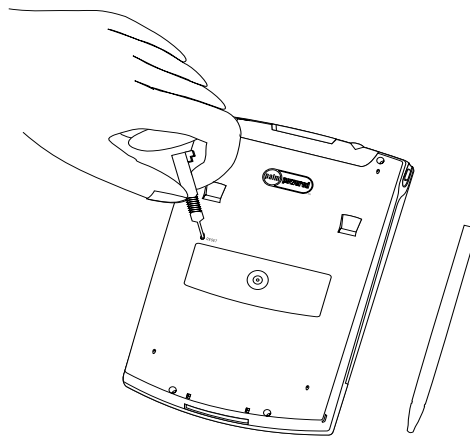

### 執行硬體重新設定

硬體重新設定會清除 Acer s10 中的所有記錄和資料，所以，除非軟體重新設定無法解決您的問題，請儘量避免使用硬體重新設定。在下次進行 HotSync 時，您可以將上次跟電腦執行同步化保存下來的資料回存回來。如果要執行硬體重新設定，請進行下列步驟：

- 1 按住 Acer s10 前方面板上的電源按鈕。
- 2 按住電源按鈕時，使用重設筆尖工具，輕輕按一下重新設定按鈕。
- 3 當 Palm 標誌出現時，放開電源按鈕。
- 4 螢幕上會出現訊息，警告您 Acer s10 中所有資料都會被清除。請執行下列之一：
  - 按下 Acer s10 前方控制面板上的捲動按鈕上半部，完成硬體重新設定程序。會顯示 [筆尖校對] 螢幕。
  - 按下任何按鈕執行軟體重新設定。

---

NOTE: 執行硬體重新設定後，目前的日期和時間仍會保留，格式、個人設定和其他設定值則會回復到出廠預設值。

---

## 電池使用注意事項

請注意下列 Acer s10 電池的使用注意事項。

- 在一般的情況下，只要每天將 Acer s10 放在底座上幾分鐘，就能夠維持滿電的狀況。您可以儘量減少使用背光功能，以及變更一段時間不使用 Acer s10 後的自動關機設定時間，來延長電池的使用時間。如需自動關機設定的詳細資訊，請參閱第 258 頁 [ 設定自動關機延遲時間 ] 的內容。
- 在一段正常使用時間後，當電池電力耗弱時，Acer s10 螢幕上會出現警告，指示目前處於電力不足的狀態。當警告訊息出現時，請執行 HotSync 作業備份資料，然後將 Acer s10 留置在底座上進行充電。這樣可以避免資料意外流失。
- 在電池電力完全耗盡後，會無法操作 Acer s10，但是您的資料大約還可以安全保存一個星期。在這個情況下，電池中仍有足夠的剩餘電力儲存資料，但是這些電力不足以供應您開啓 Acer s10 的電源。如果按下電源按鈕而 Acer s10 電源未開啓的話，請立即進行充電。
- 如果電力耗盡，而您讓電池處於未充電狀態的時間太長，可能會遺失所有資料。
- Acer s10 中的電池是使用者無法自行拆解的，所以請不要嘗試打開機器外殼。
- 如果您必須丟棄 Acer s10，請丟棄在安全的地方，避免電池破壞環境。請將您的 Acer s10 帶到最近的環保回收中心進行回收處理。

## 指定保密設定選項

Acer s10 內建了 [ 保密設定 ] 應用程式，讓您可以設定選項，以幾種不同的方法保護資料，免於被未經授權的人士偷窺：

保密設定應用程式可以讓您：

- 遮罩或隱藏定義為私人的記錄。
  - [ 遮罩 ] 選項會以灰色長條遮蓋私人記錄。
  - [ 隱藏 ] 選項會完全隱藏私人記錄。
- 指定檢視選項的密碼，增強保密功能。
  - 如果指定了密碼，在檢視私人記錄之前必須先輸入密碼。
  - 如果未指定密碼，則在 [ 保密設定 ] 對話方塊中選取 [ 顯示記錄 ]，就可以檢視私人記錄。
- 鎖定並關閉 Acer s10 後，必須輸入密碼，才能夠繼續使用裝置。
- 可以使用密碼或不使用密碼將定義為私人的記錄隱藏起來。
  - 如果未設定密碼，私人記錄會一直保持隱藏，直到您在 [ 保密設定 ] 應用程式中設定顯示記錄。
  - 如果設定了密碼，則必須輸入密碼才能檢視私人記錄。

如需這些保密設定功能的詳細資訊，請參閱 第 43 頁 [ 保密設定 ] 的內容。



# 目錄

關於本書	iii
重要資訊	v
使用指南	v
包裝彩盒內容	v
維護您的 Acer s10	vi
正確保護和使用 Acer s10	vi
重新設定 Acer s10	vi
電池使用注意事項	viii
指定保密設定選項	viii
目錄	ix
1 開始使用	1
系統需求	1
選用配備	1
Acer s10 導覽	2
前方面板	2
後方面板	4
Acer s10 介面元件	5
指令介面	7
準備使用 Acer s10	8
連接底座	8
為 Acer s10 充電	9
Palm Desktop 軟體	11
安裝 Palm Desktop 軟體	11
以 Acer s10 搭配使用其他個人資訊管理 (PIM) 軟體	14
設定 Acer s10	15
同步化資料	15
執行第一次 HotSync 作業	15
使用觸控筆	17
校正 Acer s10 螢幕	18
開啓應用程式	18
使用功能表和功能表指令	19
使用 Graffiti 執行指令	20
顯示線上秘訣	21
輸入資料	21

---

2 在 Acer s10 中輸入資料	23
中文螢幕鍵盤輸入	23
中文手寫輸入	23
書寫格	24
全螢幕	24
使用 Graffiti 書寫	25
Graffiti 字母	26
Graffiti 數字	28
Graffiti 標點符號	29
Graffiti 符號與延伸字元	29
Graffiti 瀏覽筆法	30
使用 Graffiti 快速字詞	30
Graffiti 秘訣	31
使用螢幕鍵盤	32
使用外接鍵盤	33
匯入資料	33
匯入資料	33
紅外線傳輸資料	34
3 管理應用程式	35
使用應用程式啟動台	35
開啓應用程式	36
在應用程式間切換	36
分類應用程式	36
變更應用程式啟動台的顯示方式	38
設定應用程式的參數設定	39
指定按鈕對應的應用程式	40
安裝與移除應用程式	40
在 Acer s10 上安裝附加應用程式	40
移除附加的應用程式	42
移除 Palm Desktop 軟體	43
保密設定	43
標記私人記錄	43
顯示私人記錄	46
指定與編輯密碼	48
鎖定 Acer s10	49
解除忘記的密碼	52

---

4 使用基本應用程式	55
基本應用程式概觀	.55
行事曆	.55
通訊錄	.56
待辦事項	.58
記事本	.59
計算機	.60
記帳本	.60
電子郵件	.61
一般性應用程式工作	.62
建立記錄	.62
編輯記錄	.62
選取文字	.63
使用編輯功能表	.63
刪除記錄	.64
清除記錄	.64
分類記錄	.65
尋找記錄	.67
尋找通訊錄記錄	.68
使用尋找選項	.68
使用查詢電話	.69
將名字加入記帳本記錄	.70
排序記錄	.71
標記私人記錄	.71
附加附註	.72
選擇字型	.73
取得應用程式資訊	.73
應用程式特定的工作	.74
使用行事曆	.74
排程事件	.74
將通訊錄資料加入事件	.79
設定事件鬧鈴	.79
設定鬧鈴選項	.81
變更行事曆檢視	.82
行事曆功能表	.87
使用通訊錄	.89
建立通訊錄項目	.89
選取不同類型的電話號碼和地址	.90

---

複製項目 . . . . .	91
編輯通訊錄項目 . . . . .	91
變更通訊錄的顯示方式 . . . . .	92
通訊錄功能表 . . . . .	93
使用待辦事項 . . . . .	95
建立待辦事項項目 . . . . .	95
設定待辦事項重要性 . . . . .	95
核銷待辦事項項目 . . . . .	96
變更待辦事項項目詳細內容 . . . . .	97
排序待辦事項項目 . . . . .	98
顯示完成的和到期的項目 . . . . .	99
待辦事項功能表 . . . . .	100
使用記事本 . . . . .	101
建立記事 . . . . .	101
檢視記事 . . . . .	102
更改記事在清單中的順序 . . . . .	102
記事本功能表 . . . . .	103
使用計算機 . . . . .	104
使用計算機按鈕 . . . . .	104
顯示最近的計算內容 . . . . .	105
使用記帳本 . . . . .	106
建立開支項目 . . . . .	106
更改開支項目的日期 . . . . .	107
輸入收據詳細內容 . . . . .	107
將出席人員的名字加入開支項目 . . . . .	108
自動填入開支類型 . . . . .	109
變更記帳本清單的顯示方式 . . . . .	109
更改貨幣與符號顯示 . . . . .	110
自訂貨幣符號 . . . . .	111
記帳本功能表 . . . . .	112

5 使用進階應用程式	113
進階應用程式概觀	113
時鐘	113
音樂播放	114
錄放音	116
掌中書	117
備份	118
字典通	120
開啓字典通	121
專屬服務	121
使用基本的應用程式	123
使用陰陽曆	123
查詢行事曆上某個特定陽曆日期的陰曆日期	123
陰陽曆查詢	124
使用時鐘	125
時鐘模式	125
城市時鐘模式	126
圓鐘模式	134
計時器模式	135
時鐘功能表	135
使用音樂播放	137
使用音樂播放功能	137
音樂播放的播放清單	140
鬧鈴提示	141
音樂播放功能表	141
使用錄放音	142
錄放音主畫面	142
聲音錄音功能	143
聲音播放功能	148
鬧鈴提示	150
錄放音功能表	150
使用掌中書	154
掌中書管理員畫面	154
閱讀掌中書檔案	157
使用閱讀文件模式	158
使用書籤	160
使用即時翻譯功能	163
使用跳至功能	165

使用超連結	165
為掌中書加上筆記	167
使用筆記管理員	168
掌中書功能表	169
使用備份	173
備份功能	173
回復功能	176
刪除記憶卡 (Memory Stick) 中的備份檔：	179
檢視備份錯誤記錄檔	180
備份功能表	180
使用字典通	181
安裝 8 萬字英 / 漢擴充字庫	181
安裝 8 萬字漢 / 英擴充字庫	181
刪除 / 複製 / 搬移字典通擴充字庫	182
功能及操作	184
使用專屬服務	188
使用專屬服務	188
使用快速啟動功能	188

6 使用 PC 端工具程式	189
PC 端工具程式概觀	189
Palm Desktop 軟體	189
錄音檔轉換	190
掌中書格式轉換	190
使用錄音檔轉換	191
安裝錄音檔轉換	191
錄音檔轉換工具列	192
錄音檔轉換的來源檔案清單	193
錄音檔轉換功能表	194
使用掌中書格式轉換	195
安裝掌中書格式轉換	195
掌中書格式轉換工具列	196
掌中書格式轉換的來源檔案清單	201
掌中書格式轉換功能表	201

7 使用擴充卡功能	205
插入和取出記憶卡 ( <i>Memory Stick</i> )	206
在 Acer s10 內部記憶體和記憶卡 ( <i>Memory Stick</i> ) 間切換	206
複製應用程式至記憶卡 ( <i>Memory Stick</i> )	207
刪除記憶卡 ( <i>Memory Stick</i> ) 中的應用程式	207
顯示記憶卡 ( <i>Memory Stick</i> ) 中應用程式的資訊	208
擴充卡資訊	209
檢視擴充卡資訊	209
變更擴充卡名稱	209
格式化擴充卡	209
擴充卡資訊功能表	210
8 使用注意管理員	211
積極鬧鈴	211
使用提醒指令按鈕	211
設定鬧鈴音量	212
設定鬧鈴音效	212
使用提醒清單畫面	213
消極鬧鈴	214
認識閃爍的鬧鈴指示信號	214
9 管理電腦的電子郵件	215
設定電腦的電子郵件應用程式	215
設定電子郵件應用程式和 HotSync 選項	216
同步化 [ 電子郵件 ] 與電子郵件應用程式	217
閱讀、撰寫與回覆電子郵件	217
檢視電子郵件	217
建立電子郵件	218
查詢地址	221
為電子郵件加入詳細資訊	221
建立電子郵件的簽名	222
儲存與編輯電子郵件	224
儲存與編輯未傳送的電子郵件	224
設定郵件個人設定	225
撰寫電子郵件草稿	225
歸檔電子郵件	226
刪除電子郵件	227
分類和排序電子郵件	228

以 HotSync 管理電子郵件應用程式	229
使用過濾控制郵件下載	230
定義過濾字串	231
電子郵件功能表	233
<b>10 紅外線傳輸資訊</b>	<b>235</b>
紅外線傳輸名片	235
紅外線傳輸記錄	236
紅外線傳輸應用程式	236
接收紅外線傳輸的資訊	237
關閉紅外線傳輸	237
<b>11 使用 HotSync 作業交換與更新資料</b>	<b>239</b>
執行 HotSync 作業	239
建立使用者設定檔	239
執行第一次 HotSync 作業	239
選取 HotSync 設定選項	241
自訂 HotSync 應用程式設定	243
紅外線 HotSync 作業	245
準備電腦的紅外線通訊	245
設定紅外線通訊的 HotSync 管理員	246
執行紅外線 HotSync 作業	247
恢復使用底座進行本地端 USB 的 HotSync 作業	248
經由數據機進行 HotSync 作業	249
準備您的電腦	249
準備 Acer s10	250
選取數據機 HotSync 作業的同步處理通道	252
經由數據機進行 HotSync 作業	252
經由網路進行 HotSync 作業	253
經由網路進行 HotSync 作業	255
使用檔案連結	256
<b>12 設定 Acer s10 的個人設定</b>	<b>257</b>
選取個人設定畫面	257
一般個人設定	258
設定自動關機延遲時間	258
將 Acer s10 設定為留置在底座上充電時保持開機	258
設定聲音和音量	259



設定 LED 指示燈 . . . . .	259
開啓或關閉紅外線接收 . . . . .	259
中文輸入個人設定 . . . . .	259
日期及時間個人設定 . . . . .	262
快速字詞個人設定 . . . . .	263
所有人個人設定 . . . . .	264
按鈕個人設定 . . . . .	265
格式個人設定 . . . . .	266
設定預設國家 . . . . .	266
設定時間、日期、每週起始日與數字格式 . . . . .	267
連線個人設定 . . . . .	267
連線類型 . . . . .	268
設定數據機組態 . . . . .	268
設定紅外線至數據機連線 . . . . .	270
筆尖校對個人設定 . . . . .	270
電話個人設定 . . . . .	271
與行動電話通訊 . . . . .	271
設定相關的網路個人設定 . . . . .	271
設定相關的連線個人設定 . . . . .	271
設定電話個人設定 . . . . .	272
網路個人設定 . . . . .	272
連接至 ISP 或撥接伺服器 . . . . .	275
自訂服務範本 . . . . .	276
輸入 DNS 號碼和 IP 位址 . . . . .	277
建立登入 Script . . . . .	279
在登入 Script 中使用非 ASCII 字元 . . . . .	280
外掛應用程式 . . . . .	281
TCP/IP 連線疑難排解 . . . . .	281
網路個人設定功能表 . . . . .	282
13 常問的問題 . . . . .	285
軟體安裝問題 . . . . .	285
操作問題 . . . . .	286
點觸與書寫問題 . . . . .	287
應用程式問題 . . . . .	287
HotSync 問題 . . . . .	288
紅外線傳送問題 . . . . .	291
充電問題 . . . . .	292

---

密碼問題 . . . . .	292
技術支援 . . . . .	293
尋找版本號碼與記憶體資訊 . . . . .	293
附錄 A 登入 Script 的非 ASCII 字元	295
使用 ^ 字元 . . . . .	295
歸位和換行 . . . . .	295
字面字元 . . . . .	296
索引	297

# 1 開始使用

使用 Acer s10，您可以輕鬆地管理會議和約會行程、商務夥伴或親朋好友的個人與聯絡資訊，以及追蹤公事與個人待辦事項的進度。您還可以把它當作輕便的錄音機、三合一時鐘，以及 MP3 播放機來使用。

這一章會介紹這部 Acer s10 的基本功能、實體按鈕與螢幕按鈕、如何使用 HotSync 技術在掌上型電腦和 Palm™ Desktop 軟體間進行資料的同步處理（交換與更新）。在熟悉這些我們精心準備的內容之後，您就可以輕而易舉地：

- 在 [ 行事曆 ] 中輸入行程資料，並且可以日、週、月等不同檢視方式查看行程，還可以為重要活動設定鬧鈴提醒
- 在 [ 通訊錄 ] 中記載所有聯絡人姓名、地址、電話號碼以及其他資料，在需要時隨手可得
- 在 [ 待辦事項 ] 中記錄自己的工作清單、設定工作的優先順序、指定工作到期日
- 將 Acer s10 中的資料與電腦中的 Palm Desktop 軟體進行同步處理，在電腦中保留一份備份，確保永不遺失重要資料

## 系統需求

在 Windows 中安裝與執行 Palm Desktop 軟體，您的電腦系統必須符合下列需求：

- Pentium 等級電腦
- Windows 98、Windows Me 或 Windows 2000  
Windows 95 或 Windows NT 使用者請另外選購 Serial 同步傳輸線。
- 32 MB RAM（建議 64 MB）
- 30 MB 可用硬碟空間
- VGA 或更高解析度的顯示器
- 光碟機
- 滑鼠
- 一個可用的 USB 或序列埠

## 選用配備

除了原始包裝中的配件，您還可以為 Acer s10 選購下列週邊配備：

- 可攜式鍵盤
- 義大利皮套
- 記憶卡 (*Memory Stick*)
- 同步傳輸線，讓您可以不使用底座進行 HotSync 作業（有 USB 埠和序列埠兩種選擇）

## Acer s10 導覽

### 前方面板

Acer s10 的前方面板上：

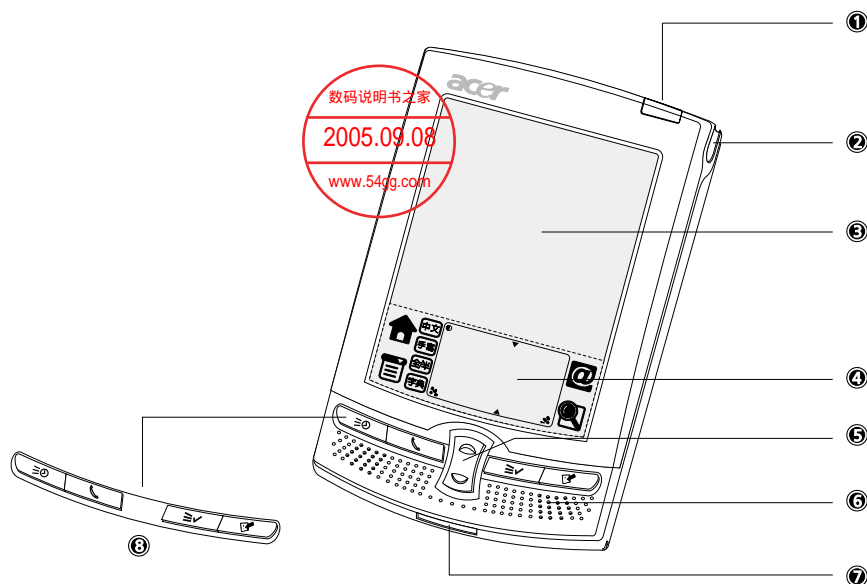

編號	部位	說明
1	電源按鈕 / 背光控制 / LED 指示燈	做為電源按鈕時，當關機時按一下按鈕，會開啓 Acer s10 電源，並且回到上次關機前的畫面；當開機時按一下按鈕，會關閉 Acer s10 電源。 做為背光控制時，可以在昏暗的環境下啓動背光，照亮螢幕。LED 指示燈為綠燈閃爍，表示正在充電；為綠燈恆亮，表示充電完成；為紅燈閃爍，表示鬧鈴指示或正在執行某一應用功能。
2	觸控筆插槽	Acer s10 上安置觸控筆的地方。若要使用觸控筆，請將筆從插槽中取出，像使用一般原子筆或鉛筆一樣握住。
3	LCD 顯示幕	顯示應用程式畫面和資料，螢幕可以回應手指與觸控筆的觸控操作。
4	Graffiti 書寫區域	使用 Graffiti 書寫法書寫字母、數字與符號。
5	捲動按鈕	按下半鍵會顯示下一頁資料；再按上半鍵會返回上一頁資料。
6	內建揚聲器	播放音樂或聲音。

編號	部位	說明
7	多用途連接端口	連接至底座，透過底座與個人電腦進行 HotSync 同步作業或為 Acer s10 充電。也可以直接與 AC 整流器的輸出端口連接，進行充電。還可以將週邊硬體裝置連接至 Acer s10，例如可攜式鍵盤。
8	應用程式按鈕	按按鈕可以啟動個人資訊管理軟體：（由左至右）行事曆、通訊錄、待辦事項和記事本。 按鈕可重新設定啟動其它存放在 Acer s10 中的應用程式。

**注意：**如果您的 Acer s10 處於關機狀態，按下任何應用程式按鈕都會開啓 Acer s10 電源，並且開啓對應的應用程式。

---

## 使用背光

當四周太暗讓您難以辨識 Acer s10 螢幕上的資訊時，可以使用背光功能照亮您的螢幕。

### 啟動背光

- 按住電源按鈕約兩秒鐘，可以開啓背光。當背光開啓後，您就可以放開按鈕。

### 關閉背光

- 按住電源按鈕約兩秒鐘，可以關閉背光。當背光關閉後，您就可以放開按鈕。

---

秘訣：您可以將 Graffiti 的全螢幕筆法設定為啟動背光，請參閱 第 265 頁 [ 按鈕個人設定 ] 的內容。

---

## 後方面板

Acer s10 的後方面板上有：

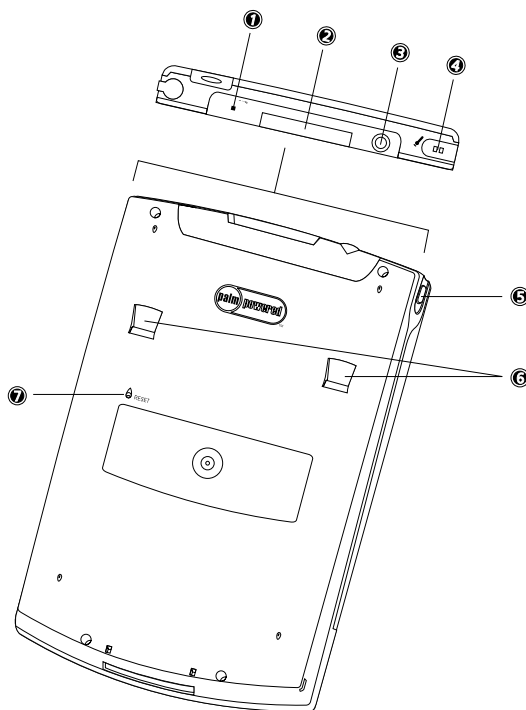

編號	部位	說明
1	紅外線傳輸埠	使用紅外線技術與其他配備紅外線功能的 Palm OS 掌上型電腦、某些型號的行動電話等裝置傳送與接收資料，也可以執行紅外線 HotSync 作業。
2	記憶卡 (Memory Stick) 插槽	可以放置記憶卡 (Memory Stick)，讓您擴充記憶體、安裝其他應用程式，或以內部應用程式使用儲存在擴充卡上的聲音或文字檔案。也可以使用擴充卡備份 Acer s10 上的資料。
3	耳機插孔	連接聲音輸出裝置（耳機）。
4	麥克風	聲音輸入。
5	錄音按鈕	開啓 / 關閉錄放音程式中的錄音模式。
6	配件插槽	用以鎖定貼靠在 Acer s10 上的周邊配件。
7	系統重新設定按鈕	在 Acer s10 上執行 Soft Reset（軟體重新設定）或 Hard Reset（硬體重新設定）。在一般情況下，您應該不需要用到這個按鈕。

## Acer s10 介面元件

Acer s10 的使用者介面有：

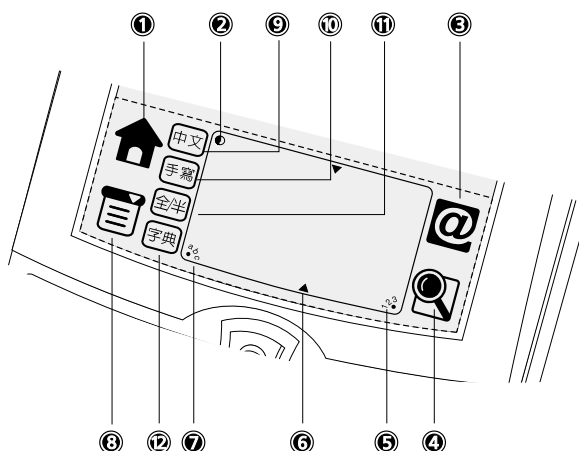

編號	部位	說明
1	應用程式	啟動應用程式啟動台畫面，顯示 Acer s10 內部記憶體和記憶卡 (Memory Stick) 中的應用程式圖示。
2	對比控制	顯示螢幕對比控制。您可以視使用 Acer s10 的環境光源狀況，調整對比設定，讓螢幕呈現最清晰的顯示狀況。
3	專屬服務	啟動專屬服務畫面，可顯示存放在專屬服務類別中的應用程式，並可依您喜好來設定快速執行鍵 @。
4	尋找	啟動尋找功能，讓您從目前開啟的應用程式開始，在所有應用程式中尋找文字。
5	123	點一下黑點可以開啓數字鍵盤。請注意，游標必須在輸入欄位中，才能開啓數字鍵盤。
6	分隔記號	將 Graffiti 區域分隔成兩個區域，左半部為書寫字母和字元筆法的文字區域，右半部為書寫數字筆法的數字區域。
7	abc	點一下黑點可以開啓字母鍵盤。請注意，游標必須在輸入欄位中，才能開啓字母鍵盤。
8	功能表	啟動目前開啟的應用程式的功能表列（但並非每種應用程式都有功能表列）。
9	中文	點選此鍵會開啓中文輸入法鍵盤。請注意，游標必須在輸入欄位中，才能開啓中文鍵盤。
10	手寫	點選此鍵會開啓中文手寫輸入畫面。請注意，游標必須在輸入欄位中，才能開啓中文手寫輸入畫面。

編號	部位	說明
11	全 / 半	點選此鍵會將螢幕上正在顯示的英文字母、阿拉伯數字、符號進行全形字體轉成半形字體或半形字體轉成全形字體。
12	字典	點選此鍵可開啓即時翻譯顯示框。

## 使用螢幕對比控制

螢幕對比控制可以變更螢幕的對比數值，進一步調整螢幕亮度。

### 調整對比

- 1 顯示調整對比畫面，點一下 Graffiti 區域左上角的對比控制圖示 。



- 2 執行下列之一：
  - 如果要小幅變更對比設定，請點一下滑棒的左邊或右邊。
  - 如果要大幅變更對比設定，請將滑棒向左或向右拖曳

---

**秘訣：**您也可以使用 Acer s10 前面板上的捲動按鈕調整螢幕對比設定。

---

- 3 點一下 [ 完成 ]。



## 指令介面

Acer s10 的指令介面是由一些簡單易用的元件所組成，可以讓您以最有效率的方式完成工作。

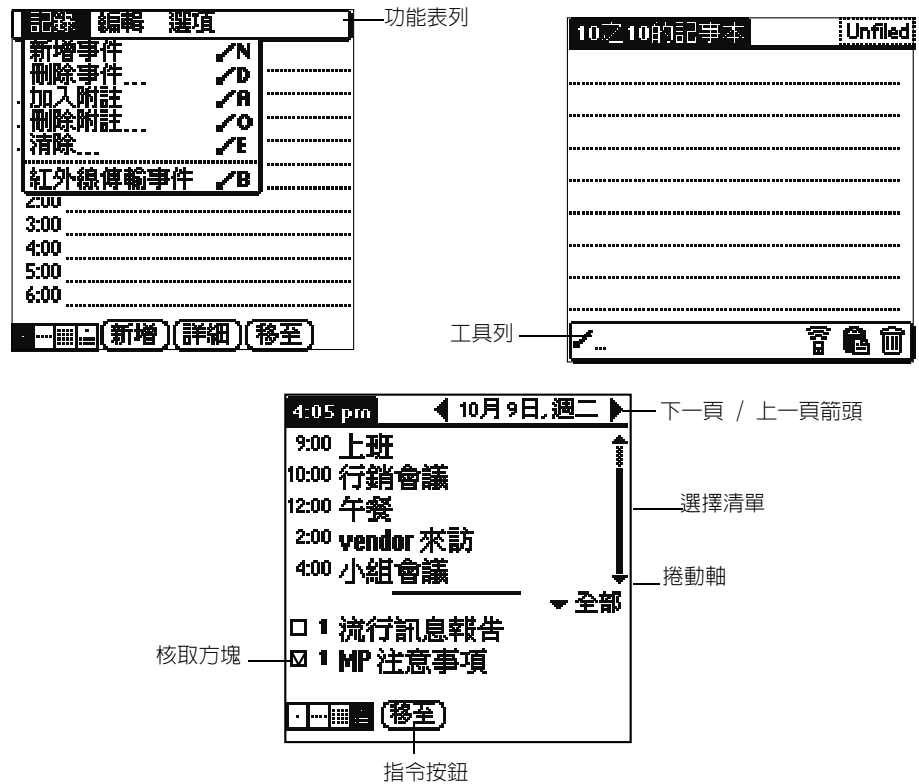

介面	說明
功能表列	包含一組應用程式特定的功能表指令。  <b>注意：但並非每種應用程式都有功能表列。</b>
指令工具列	可以取代功能表列上的指令或 Graffiti 指令，以點觸圖示的方式執行指令。工具列中顯示的圖示會依應用程式而有所不同。
指令按鈕	點觸時執行指令。指令按鈕一般會出現在對話方塊中，以及應用程式螢幕的底端。
核取方塊	指示對應選項的選取狀態。當核取方塊中出現核取記號時，表示對應的選項是啟動的。如果核取方塊中是空白的，點一下核取方塊可以加入核取記號；如果核取方塊已經有核取記號，點一下核取方塊可以移除核取記號。
選擇清單	顯示一組可供選擇的項目清單。點一下選擇清單名稱旁邊的黑色倒三角形，會顯示可以選擇的項目清單，點一下清單中的項目，便可以選取項目。

## 1 開始使用

### 準備使用 Acer s10

---

介面	說明
捲動軸	讓您在長篇的記錄中移動畫面。點住（點觸且不拿起觸控筆）捲動軸滑棒可以在頁面間捲動，點觸捲動軸兩端的箭頭則可以一次移動一行。若要捲動至上一頁，請在捲動軸上滑棒上方點一下；若要捲動至下一頁，請在捲動軸上滑棒下方點一下。
下一頁 / 上一頁箭頭	點一下可以顯示下一頁或上一頁的資訊。

## 準備使用 Acer s10

在開始使用 Acer s10 之前，請先執行下列簡單的安裝作業：

- 連接底座
- 為 Acer s10 充電
- 安裝 Palm Desktop 軟體
- 設定 Acer s10

### 連接底座

隨 Acer s10 一起出貨的底座，可以讓您使用 HotSync 技術，將 Acer s10 中的資訊與 Palm Desktop 檔案中的資訊或 Microsoft Outlook 中的資訊進行同步處理。

---

注意：Acer s10 隨附的底座是適用於 USB 連接埠的。如果您的電腦沒有 USB 埠，或使用的是 Windows 95 或 Windows NT 系統，請使用 Serial 同步傳輸線。

---

### 連接底座

- 1 將底座的 USB 連接頭插入電腦上的 USB 埠。
- 2 將 AC 整流器電線連接至底座後面的電源插槽。
- 3 將 AC 整流器插入一般 AC 電源插座。

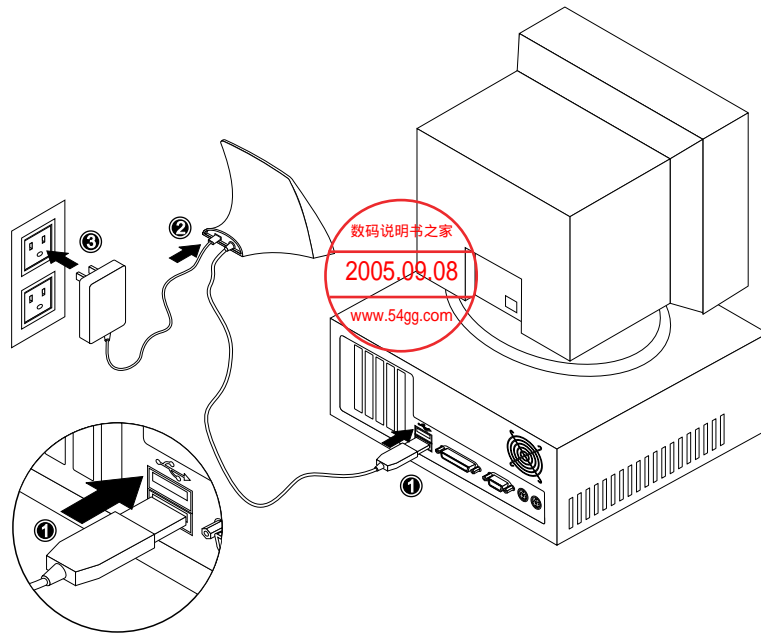

### 為 Acer s10 充電

Acer s10 掌上型電腦內建一個鋰離子電池 (Li-Ion battery)，每次將 Acer s10 放回底座上時，便會自動進行充電。

### 為 Acer s10 充電：

將 Acer s10 放在底座上，如果放置正確，LED 指示燈應顯示為綠燈閃爍。

LED 充電狀態指示：

- 正在充電：LED 指示燈綠燈閃爍
- 充電完成：LED 指示燈綠燈恆亮

## 1 開始使用

### 準備使用 Acer s10

---

#### 底座充電

底座充電

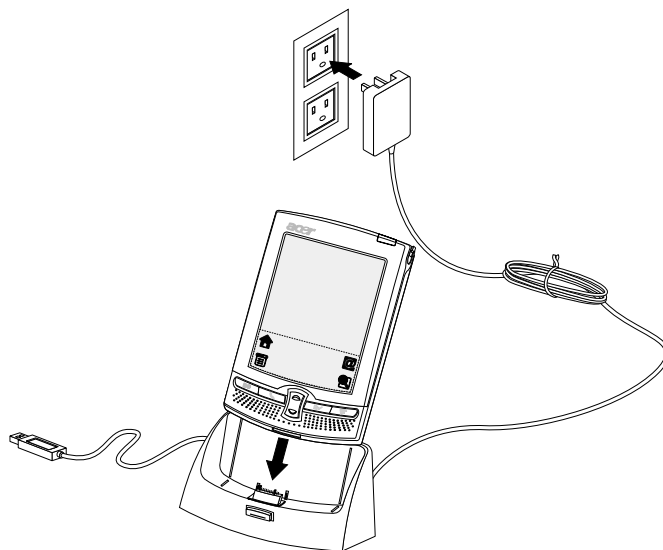

#### 旅行式充電

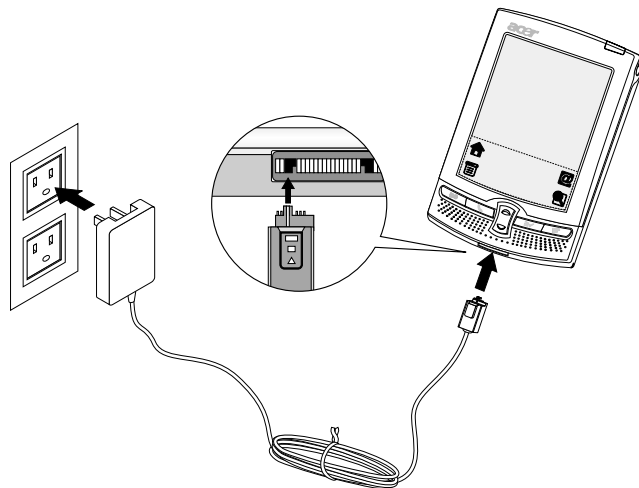

如果是第一次充電，請將 Acer s10 放在底座上進行 3 個小時連續充電。以後，每天只要將 Acer s10 放在底座上數分鐘，就可以將電池保持在滿電狀態。

在一段正常使用時間後，當電池電力耗弱時，Acer s10 螢幕上會出現警告，指示目前處於電力不足的狀態。當警告訊息出現時，請執行 HotSync 作業備份資料，然後將 Acer s10 留置在底座上進行充電。

如果 Acer s10 完全關機（即可用電力完全耗盡），在您充電之前，剩餘電力大約還可以保存 Acer s10 內部記憶體中的資料約一星期。

## Palm Desktop 軟體

Palm Desktop 軟體中有和 Acer s10 掌上型電腦一樣的個人資訊管理軟體：行事曆、通訊錄、待辦事項、記事本、記帳本和電子郵件。您可以使用 Palm Desktop 內建的 HotSync 功能，將 Acer s10 的資料備份到個人電腦中。

建議您養成備份資料的習慣，以防 Acer s10 中的資料因意外而消失。經過 HotSync 同步處理後，在 Acer s10 或 Palm Desktop 軟體中所做的資料變更，會在兩個地方同時保存一份。

使用 Palm Desktop 軟體，您可以：

- 在個人電腦上使用 Acer s10 的個人資訊管理軟體。
- 為 Acer s10 安裝新的應用程式。
- 使用 HotSync 技術備份儲存在 Acer s10 中的資料，並且與 Palm Desktop 軟體中的資料進行同步化。只需要一個簡單的步驟進行同步化，就能確保您的資料永遠保持在最安全與最新的狀態。
- 匯入與匯出資料，讓您可以輕易地將其他類型的應用程式資料輸入 Palm Desktop 之應用程式中；反之亦可。
- 使用任何印表機列印行事曆、通訊錄、待辦事項與記事本中的資訊。

### 安裝 Palm Desktop 軟體：

Palm Desktop 軟體對 Acer s10 的主要功能是在 HotSync 作業中扮演重要的角色，讓 Acer s10 與桌上型電腦間的資料永遠保持在同步狀態。讓您可以建立資料的備份，預防 Acer s10 發生意外導致資料遺失。

下列的步驟將告訴您如何安裝 Palm Desktop 軟體。安裝完成後，請參閱 Palm Desktop 的線上說明，了解如何使用 Palm Desktop 軟體。

在安裝之前：

- 將底座連接至電腦。請參閱 第 8 頁 [連接底座] 的內容。

### 安裝 Palm Desktop 軟體

- 1 關閉所有執行中的應用程式，包括 Microsoft Office 等開機時自動執行的軟體，並且關閉任何病毒掃描程式。
- 2 將 Acer s10 掌上型電腦安裝光碟片放入電腦的光碟機中。
- 3 在功能表畫面中，按一下 [安裝 Palm Desktop]，顯示 [安裝] 畫面。

## 1 開始使用 Palm Desktop 軟體

---



- 4 在 [ 安裝 ] 畫面中，按一下 [ 下一步 ]。



- 5 依據您所選擇要用來進行檔案同步處理的 PIM 程式，選取適當的安裝類型，然後按 [ 下一步 ]。選項有：
- Palm Desktop
  - Palm Desktop 與 Microsoft Outlook



- 6 按一下 [ 下一步 ]。
- 7 在 [ 選擇目的地位置 ] 畫面中，選取要放置程式檔案的資料夾。  
預設目錄是 C:\Palm。如果想要安裝在別的位置，請按一下 [ 瀏覽 ] 按鈕選取其他路徑。

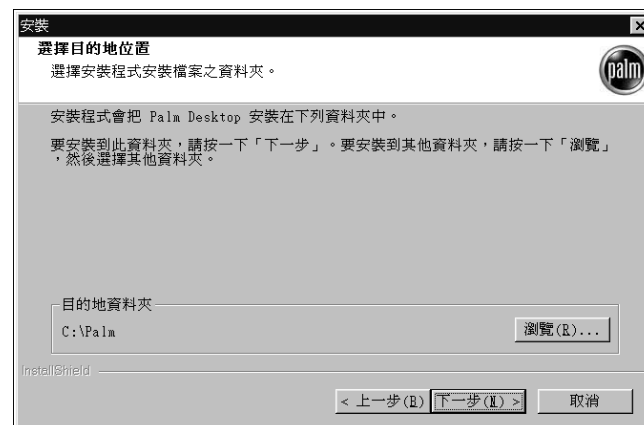

- 8 按一下 [ 下一步 ] 開始安裝程序。
- 9 會出現畫面提醒您設定 [ 電子郵件 ] 程式，  
按一下 [ 是 ] 會立即開始設定 [ 電子郵件 ]。安裝程式會繼續為您的電腦組態 [ 電子郵件 ] 的相關設定。  
按一下 [ 否 ] 則會稍後再設定 [ 電子郵件 ]。

## 1 開始使用 Palm Desktop 軟體

---



注意：如果您選擇稍後再設定 [ 電子郵件 ]，日後可以在 [ 開始 ] > [ 程式集 ] > [ Palm Desktop ] > [ 電子郵寄設定 ] 中執行電子郵件設定程式。如需詳細資訊，請參閱第 215 頁 [ 設定電腦的電子郵件應用程式 ] 的內容。

- 10 按一下 [ 完成 ]，完成 Palm Desktop 的安裝。

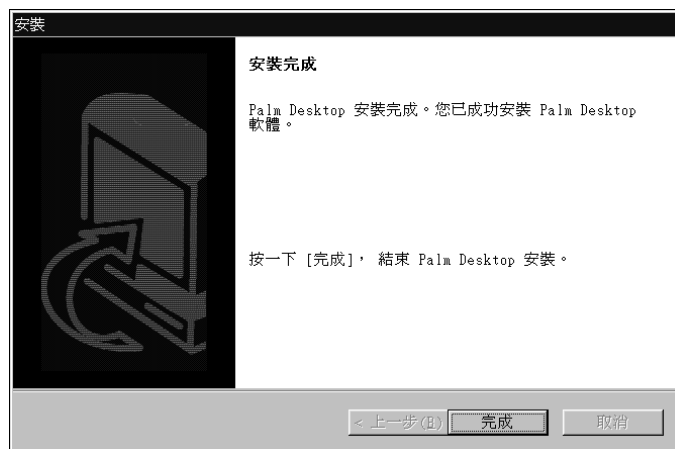

### 以 Acer s10 搭配使用其他個人資訊管理 (PIM) 軟體

如果您想要使用其他個人資訊管理 (PIM) 軟體，例如 Microsoft Outlook，可以不要安裝 Palm Desktop 軟體。只要安裝 [HotSync 管理員] 以及 PIM 與 Acer s10 間的連接軟體（稱為 [ 同步處理通道 ]），就可以在 Acer s10 與 PIM 間同步化資料。

在 Acer s10 掌上型電腦安裝光碟片中包含的是 Intellisync Lite 版的 Microsoft Outlook 同步處理通道，除了 Palm Desktop 軟體，您還必須安裝這個同步處理通道軟體。如需您所使用的 PIM 軟體的同步處理通道相關資訊，請洽詢 PIM 軟體廠商。



## 設定 Acer s10

在完成 Acer s10 的第一次充電（3 小時）後，您就可以開始進行設定。請參閱下列說明。

### 設定 Acer s10：

- 1 按下 Acer s10 前面板上的電源按鈕。

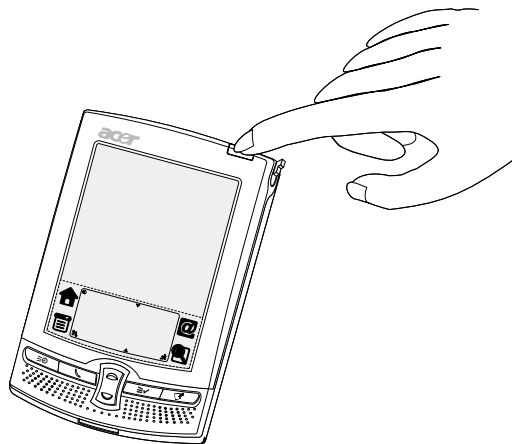

- 2 遵循螢幕指示進行 Acer s10 的初始設定。

## 同步化資料

在設定好 Acer s10、完成 Palm Desktop 軟體的安裝後，請執行第一次的 HotSync 作業，在 Acer s10 與 Palm Desktop 軟體間同步化（交換與更新）資料。

### 執行第一次 HotSync 作業

第一次的 HotSync 作業必須是直接連接本地端電腦進行，或使用紅外線。您不能使用數據機進行第一次的 HotSync 作業。

#### 執行第一次的 HotSync 作業：

- 1 將 Acer s10 放在底座上。
- 2 如果尚未執行 [HotSync 管理員]，請啓動：
  - 在 Windows 桌面上，按一下 [開始]，然後選擇 [程式集]。
  - 找到 [Palm Desktop] 程式群組，選擇 [HotSync 管理員]。或者，您也可以啓動 Palm Desktop 軟體，它會自動開啓 HotSync 管理員。

## 1 開始使用 同步化資料

---

- 按底座上的 HotSync 按鈕。

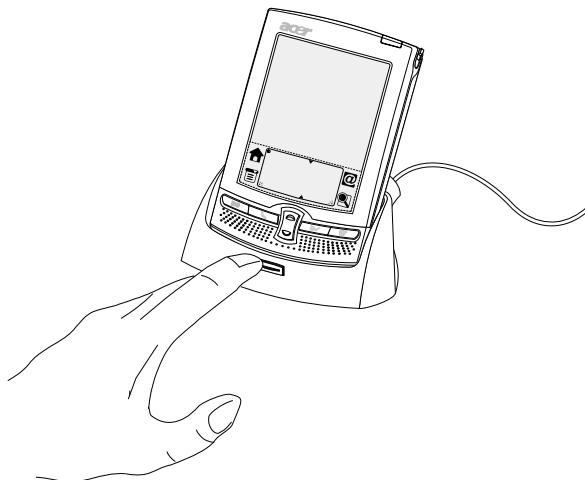

---

注意：如果您是使用 Serial 同步傳輸線而非底座，請在 Windows 系統工作列上按一下 [ HotSync 管理員 ] 圖示，然後在功能表中選取 [ 本地端的序列埠 ]。

---

- 在第一次 HotSync 時，您要為 Acer s10 設定一個使用者 ID (名稱)，可以選用之前安裝 Palm Desktop 時設定的 ID 或 [ 新增 ] 一個使用者 ID。設定好按 [ 確定 ]。個人電腦螢幕會顯示 [HotSync 進度] 對話方塊，表示正在進行同步化。



- 等候 Acer s10 螢幕上出現訊息，表示同步化程序完成。

- 6 在 HotSync 程序完成後，您可以拿住 Acer s10 輕輕向前搖動，然後將 Acer s10 從底座上拿起來。

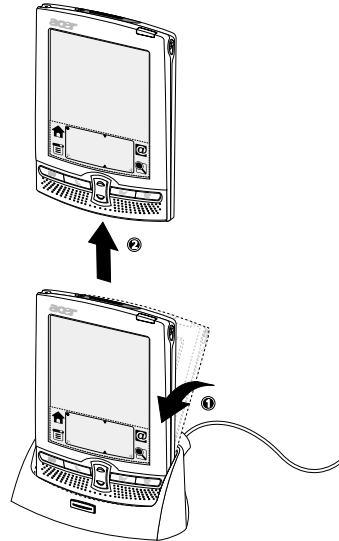

## 使用觸控筆

就像用滑鼠在個人電腦螢幕上點選一樣，在 Acer s10 上，您是使用觸控筆在觸控感應螢幕上點選，進行操作或選取的動作。[ 點觸 ] 是您在 Acer s10 上執行工作的基本動作。

第一次開啓 Acer s10 時，螢幕上會出現設定步驟說明，這些步驟包括螢幕校正。校正處理會將 Acer s10 內部的電路裝置與觸控感應螢幕正確對應，於是當您點一下螢幕上的物件時，Acer s10 就能夠精確偵測出您要執行的工作。

---

**注意：**請使用觸控筆的筆尖在 Acer s10 的螢幕上點觸或書寫，絕對不可以使用一般的原子筆或鉛筆、甚至其他尖銳物體在 Acer s10 的螢幕上書寫。

---

在 Acer s10 開機的狀態下，您可以經由點觸 Acer s10 的 LCD 顯示幕來執行許多工作，例如：

- 開啓應用程式
- 選擇功能表指令
- 執行廣泛的搜尋作業
- 選取對話方塊中的選項
- 開啓螢幕鍵盤

就像您在電腦上可以拖曳滑鼠指標選取文字或移動物件一樣，您也可以拖曳觸控筆選取文字，此外，您還可以使用觸控筆拖曳任何捲動軸上的滑棒。

## 1 開始使用 開啓應用程式

---

### 校正 Acer s10 螢幕

第一次開啓 Acer s10 時，螢幕上會出現設定步驟說明，這些步驟包括螢幕校正，或稱為筆尖校對。校正處理會將 Acer s10 內部的電路裝置與 LCD 顯示幕正確對應，於是當您點一下螢幕上的物件時，Acer s10 就能夠精確偵測出您要執行的工作。

校正 Acer s10 螢幕：

- 1 點一下 [應用程式] 圖示 ，然後點一下 [個人設定] 圖示。
- 2 點一下螢幕右上角的選擇清單，然後點一下 [筆尖校對]。
- 3 請遵循螢幕指示，點觸指定的螢幕位置。

## 開啓應用程式

您可以使用 [應用程式啟動台] 開啓任何安裝在 Acer s10 上的應用程式，也可以使用 Acer s10 前面板上的四個按鈕：行事曆、通訊錄、待辦事項和記事本，開啓四個主要的應用程式。

---

秘訣：只要按下 Acer s10 前面板上的應用程式按鈕，就可以立即開啓按鈕對應的應用程式。

---

除了提供開啓應用程式的方便大門外，應用程式啟動台上還會顯示目前的時間、電池剩餘電量以及應用程式類別。

開啓應用程式：

- 1 點一下 [應用程式] 圖示 。會顯示 [應用程式啟動台] 主畫面。



- 2 點一下您要開啓的應用程式的圖示。  
如果您在 Acer s10 上安裝了很多應用程式，點一下捲動軸就可以看到其他的應用程式。

---

秘訣：在 Graffiti 書寫區寫下應用程式名稱的第一個字母，就可以快速找到想要開啓的應用程式，[應用程式啟動台] 會快速捲動到名字以那個字母開頭的第一個應用程式。

---

注意：您也可以使用儲存在記憶卡 (Memory Stick) 中的應用程式。請參閱 第 205 頁 [7 使用擴充卡功能] 的內容。

## 使用功能表和功能表指令

Acer s10 中的功能表是相當容易使用的，並且所有應用程式中的功能表使用方法都一樣。並且，視您正在使用應用程式的哪一部份，功能表列和功能表指令也有差異。例如，在記事本中，[記事清單] 畫面和 [記事] 畫面上的功能表就不相同。

每個應用程式的功能表在相關章節都有說明。

大多數的功能表指令都有一個相對應的 Graffiti 指令筆法，類似我們一般在個人電腦上用來執行指令的鍵盤快速鍵。如果要使用 Graffiti 功能表指令，功能表必須是關閉的。

顯示功能表列：

執行下列之一：

- 開啟一個應用程式，例如行事曆，然後點一下 [功能表] 圖示 。從功能表中選取想要執行的指令。
- 點一下應用程式畫面左上端反白的應用程式標題標籤 (有些程式如計算機沒有反白的標題標籤)，然後點一下想要執行的指令。

Acer s10 中的功能表是相當容易使用的，並且所有應用程式中的功能表使用方法都一樣。並且，視您正在使用應用程式的哪一部份，功能表列和功能表指令也有差異。例如，在記事本中，[記事清單] 畫面和 [記事] 畫面上的功能表就不相同。

每個應用程式的功能表在相關章節都有說明。

大多數的功能表指令都有一個相對應的 Graffiti 指令筆法，類似我們一般在電腦上用來執行指令的鍵盤快速鍵。如果要使用 Graffiti 功能表指令，功能表必須是關閉的。

點觸此標籤



注意：並非每種應用程式都有功能表列。

## 1 開始使用

### 使用功能表和功能表指令

---

### 使用 Graffiti 執行指令

另一種執行功能表指令的方法是使用 Graffiti 指令筆法（由左下到右上的對角線）。畫出 Graffiti 指令筆法之後，可以顯示指令工具列，或執行 Graffiti 指令快速鍵指令。

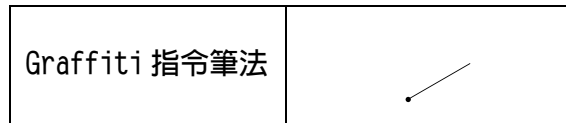

### 指令工具列

指令工具列會依據現在螢幕上進行的作業，顯示相關的功能表圖示。例如，如果現在螢幕上選取了文字，則顯示的功能表圖示可能有復原、剪下、複製和貼上。

使用指令工具列：

- 1 在 Acer s10 的 Graffiti 書寫區域畫下 Graffiti 指令筆法，顯示指令工具列。指令工具列會顯示約 4 秒鐘。



- 2 點一下想要執行的指令圖示。

### Graffiti 指令快速鍵

大多數的功能表指令都有一個相對應的 Graffiti 指令字母，類似我們在個人電腦上用來執行指令的鍵盤快速鍵（例如，按 CTRL+S 會儲存文件）。Graffiti 指令快速鍵就顯示在功能表指令名稱的右邊。

功能表指令	指令字母
新增事件	/N
刪除事件...	/D
加入附註	/A
刪除附註...	/O
清除...	/E
紅外線傳輸事件	/B

使用 Graffiti 指令快速鍵：

- 1 在 Acer s10 的 Graffiti 書寫區域的任何地方畫下 Graffiti 指令筆法，進入指令模式。會顯示指令工具列。
- 2 畫出指令字母。請注意，如果您在指令模式中超過 3 秒鐘才畫下指令字母，可能要重新畫下 Graffiti 指令。當指令工具列出現時，才能執行 Graffiti 指令快速鍵。

## 顯示線上秘訣

Acer s10 中許多對話方塊右上角都有 [ 秘訣 ] 圖示 ( 對話方塊右上角的小寫 i 圖示 )。線上秘訣包含了可能會在對話方塊中遭遇的問題與解答、對話方塊的快速鍵，或提供您其他有用的資訊。

顯示線上秘訣：

- 1 點一下 [ 秘訣 ] 圖示 。



- 2 在閱讀完秘訣之後，點一下 [ 完成 ]。

## 輸入資料

有幾種方法可以在 Acer s10 中輸入資料：

- 使用 Graffiti
- 使用螢幕鍵盤
- 使用外接鍵盤
- 將資料匯入 Palm Desktop 軟體中，然後再與 Graffiti 進行同步處理
- 從鄰近的另一部配備紅外線傳輸埠的 Palm OS 掌上型電腦以紅外線傳送資料

如需這些輸入方法的詳細資訊，請參閱 第 23 頁 [2 在 Acer s10 中輸入資料] 的內容。

1 開始使用  
輸入資料

---



## 2 在 Acer s10 中輸入資料

您可以在 Acer s10 掌上型電腦中使用注音或倉頡中文輸入法輸入中文資料，另外 Acer s10 也提供了中文手寫板。您也可使用 Graffiti 或螢幕鍵盤輸入英文字母或阿拉伯數字。若是需要經常大量的輸入資料，也可使用外接鍵盤，或在 Palm Desktop 軟體中匯入資料再同步至 Acer s10。另外，您也可從鄰近的另一部 Acer s10 或是其它配備紅外線的 Palm OS 掌上型電腦以紅外線傳輸資料。

### 中文螢幕鍵盤輸入

在行事曆、通訊錄或是待辦事項等應用程式中，無論是要輸入新資料或是修改舊資料，您只要點選位於 Graffiti 書寫區域旁、左上方的  鍵，就可啟動中文鍵盤輸入螢幕、Acer s10 預設注音輸入法。您也可選擇倉頡輸入法。請參考第十二章 [設定 Acer s10 的個人設定] 之中文輸入設定。



注音輸入法畫面



倉頡輸入法畫面

注意：注意：只有在游標閃爍的狀態下，才可以使用中文螢幕鍵盤輸入。

### 中文手寫輸入

Acer s10 內建中文手寫輸入辨識系統，當您輸入或修改中文資料時，可點選位於 Graffiti 書寫區域左方 [手寫] 鍵，中文手寫輸入畫面隨即啟動，您就可以很容易地用您慣常的筆法輸入中文。中文手寫輸入辨識系統有書寫格及全螢幕兩種模式。書寫格為預設模式。Acer s10 手寫輸入系統擁有極強的辨識能力：

- 可辨認繁體中文常用字、中文次常用字、香港字、英文字、數字、符號及英數符全形。
- 連筆草寫辨識，即使一筆連到底，離譜的草寫字，也能正確地辨認。

## 2 在 Acer s10 中輸入資料

### 中文手寫輸入

- 輸入漢字時，您不論寫繁體或簡體，都會以繁體字輸入。
- 書寫格提供兩格連續書寫：讓您書寫過程一氣呵成，不必等待辨識，即可書寫下一個字。

注意：注意：只有在游標閃爍的狀態下，才可以使用中文手寫輸入。

### 書寫格

[書寫格] 有兩個書寫方格，書寫時不用等待辨識結果，即可在另一空格中繼續書寫。下圖是 [書寫格] 模式：

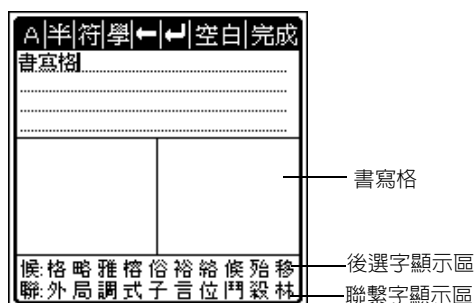





各按鈕功能：

-  書寫英文字母或數字。

選擇將要輸入的英文字母或數字是半 / 全形。

開啓符號選擇視窗，各種半 / 全形常用符號會出現，點選其中之一，符號會被輸入到文字後面。

快取字串：將常用的字串，以符號表示，下次當您在書寫格或全螢幕書寫相同符號便會輸入該字串。方法是：輸入字串到 [學習字串] 位置，在 [學習筆跡] 方塊 書寫表示符號，按 [儲存]。最多可儲存九個快取字串。

-  刪除游標所在位置的前一個字。
-  在游標位置處換行。
-  在游標位置處插入一空白格。
-  關閉書寫格。

### 全螢幕

您也可選擇全螢幕模式。請參考第十二章 [設定 Acer s10 的 個人設定] 之中文輸入設定。

[全螢幕] 可以在螢幕的任意位置書寫，該方式的優點是沒有空間限制，自由度高。缺點是一次只能寫一個字，需等待一個字寫完及辨識後才能寫下一個字。

當在全螢幕模式下，Graffiti 書寫區域右上方會出現此符號：

下圖是 [全螢幕] 模式：



## 使用 Graffiti 書寫

您可以使用 Graffiti 書寫指令，輸入字母、數字、標點符號與特殊符號。Graffiti 書寫筆法包含了所有您可以在標準鍵盤上輸入的字母、數字與特殊符號。Graffiti 筆法非常接近正常英文字母的大寫樣式，因此很容易學習。

- 1 開啟應用程式。
- 2 點一下任何記錄，或點一下 [新增]。
- 3 點一下您要文字出現的那一行。
- 4 在 Graffiti 書寫區域中書寫 Graffiti 字元。

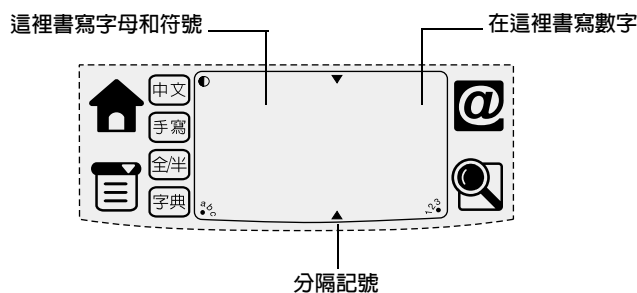















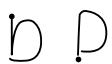

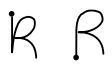
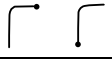





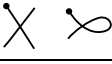

### Graffiti 書寫基本原則

- 為了達到 100% 的正確性，請照著 Acer s10 掌上型電腦使用者手冊的 Graffiti 表格中所指示的正確寫法，練習書寫 Graffiti 字元。
- 字元形狀上的黑點是書寫筆法的開始點，有些字元的外型非常相似，但是書寫的開始點和結束點不同，請從黑點開始筆法的書寫（不必畫出黑點，黑點只是指示筆法的開始點）。
- 請在 Graffiti 書寫區域的左半部書寫字母的 Graffiti 筆法，在右半部書寫數字的 Graffiti 筆法。
- 用自然的書寫速度書寫，寫得太慢會造成辨識錯誤。
- 書寫時不要傾斜，讓筆法垂直，與 Graffiti 書寫區域的兩邊保持平行。

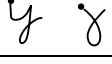
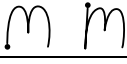
## Graffiti 字母

請使用下列筆法畫出 Graffiti 字母。

字母	筆法	字母	筆法
A		N	
B		O	
C		P	
D		Q	
E		R	
F		S	
G		T	
H		U	
I		V	
J		W	
K		X	
L		Y	
M		Z	
Space		Backspace	
換行		句號 大寫切換	點兩下

### 書寫 Graffiti 字母：

- 1 在要輸入字母的地方點一下，例如，行事曆中時間旁邊的行程內容行。



注意：Graffiti 書寫區域的上方螢幕出現閃爍的游標，才可以開始書寫文字。

- 2 請參考 Graffiti 字母表格，認識您要輸入字元的筆法形狀。例如，下面顯示的筆法會辨識為 *n*。

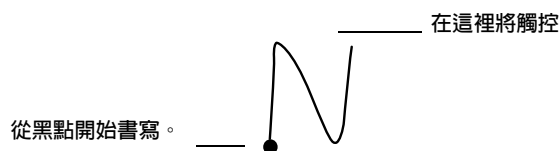

書寫相同的字元形狀，可以辨識為同一字母的大寫和小寫兩種版本。

- 3 將觸控筆放在 Graffiti 書寫區域的左邊。
- 4 依著圖解，從黑點開始循筆法形狀書寫。
- 5 在書寫筆法結束時，將觸控筆提起來離開螢幕。

Acer s10 會立即對筆法進行辨識，並將辨識出來的字母輸出至螢幕上的插入點。在您將觸控筆移開螢幕的同時，可以立即開始書寫下一個字元筆法。

Graffiti 書寫會自動將新記錄或新句子的第一個字母大寫。如果要書寫大寫字母，必須先書寫 [ 大寫切換 ] 筆法，切換為 [ 大寫鎖定 ] 模式（就像在一般鍵盤上按下 Shift 鍵一樣），然後寫下字元筆法。

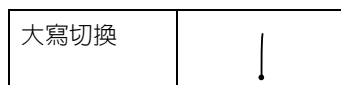

完成 詳細

↑——大寫切換

注意：啓動 [ 大寫切換 ] 狀態時，Acer s10 螢幕的右下角會出現一個向上箭頭符號。

### 書寫大寫字母：

- 1 選擇下列選項之一：

## 2 在 Acer s10 中輸入資料 使用 Graffiti 書寫

- 如果要輸入一個大寫字母，請書寫 [大寫切換] 筆法，然後書寫字元筆法。
- 如果全部輸入的字母都要是大寫字母，請書寫 [大寫鎖定] 筆法，如下表所示。此後，所有的字母都會是大寫字母。









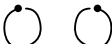

大寫鎖定	!!
------	----

**完成** **詳細**  大寫鎖定

- 2 若要回復為小寫狀態，或解除 [大寫鎖定] 狀態，請再書寫一次 [大寫切換] 筆法。

### Graffiti 數字

請使用下列筆法畫出 Graffiti 數字。

數字	筆法	數字	筆法
0		5	
1		6	
2		7	
3		8	
4		9	

### 書寫 Graffiti 數字：

- 1 點一下螢幕上您要數字出現的地方。

注意：Graffiti 書寫區域的上方螢幕出現閃爍的游標，才可以開始書寫數字。

- 2 請參考 Graffiti 數字表格，認識您要輸入數字的筆法形狀。例如，下面顯示的筆法會辨識為數字 [3]。

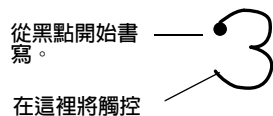

- 3 將觸控筆放在 Graffiti 書寫區域的右邊。
- 4 依著圖解，從黑點開始循筆法形狀書寫。
- 5 在書寫筆法結束時，將觸控筆提起來離開螢幕。

Acer s10 會立即對筆法進行辨識，並將辨識出來的數字輸出至螢幕上的插入點。在您將觸控筆移開螢幕的同時，可以立即開始書寫下一個字元筆法。

## Graffiti 標點符號

Graffiti 書寫可以寫出可以在標準鍵盤上輸入的標點符號。

所有的標點符號，都是以在 Graffiti 書寫區域上點一下做為開始，這樣會啟動 [ 標點符號切換 ] 狀態，而在 Graffiti 書寫區域上會出現一個黑點，指示現在的狀態。接下來您用觸控筆書寫的筆法就會辨識為標點符號。當啟動 [ 標點符號切換 ] 狀態時，您可以在 Graffiti 書寫區域的任何地方書寫符號筆法（字母或數字區域）。

**完成** **詳細** ●—— 標點符號切換

請使用下列筆法畫出 Graffiti 標點符號。

標點符號	筆法	標點符號	筆法
句號 .	●	短破折號 -	—
逗號 ,	↙	左括號 (	↺
撇號 '	∩	右括號 )	↻
問號 ?	?	斜線 /	↘
驚嘆號 !	!	金錢符號 \$	S

其他 Graffiti 標點符號筆法請參考下圖：

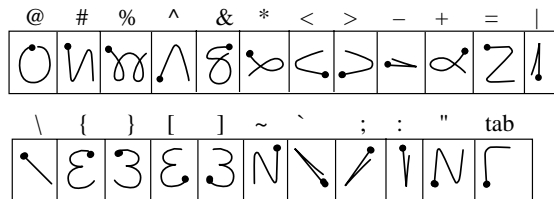

## Graffiti 符號與延伸字元

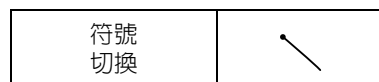

**完成** **詳細** \—— 符號切換





## 2 在 Acer s10 中輸入資料 使用 Graffiti 書寫

---

請使用下列筆法畫出 Graffiti 符號或延伸字元。

### Graffiti 瀏覽筆法

Graffiti 書寫還包括了一些特殊筆法，可以讓您在應用程式或文字中瀏覽。

指令	筆法
將游標向右移	
將游標向左移	
上一個欄位 (僅適用於通訊錄)	
下一個欄位 (僅適用於通訊錄)	
開啓通訊錄記錄 (僅適用於通訊錄)	

### 使用 Graffiti 快速字詞

[Graffiti 快速字詞] 可以幫助您輕鬆快速地輸入經常使用的單字或片語。[快速字詞] 非常類似某些文書處理軟體中的 [詞彙] 或 [自動圖文集] 功能。Graffiti 已經內建了一些預先定義的快速字詞，您也可以將任何文字、字母或數字建立起自己的快速字詞。

您可以使用快速字詞個人設定功能，建立最多達 45 個字元的快速字詞。如需建立快速字詞的詳細資訊，請參閱 第 283 頁 [ ] 的內容。

### 預先定義的 Graffiti 快速字詞

Acer s10 中已經內建了下列預先定義的 Graffiti 快速字詞：

項目	快速字詞
日期戳記	ds
時間戳記	ts
日期 / 時間戳記	dts
Meeting	me
Breakfast	br
Lunch	lu
Dinner	di



### 使用快速字詞：

請先書寫快速字詞筆法，然後再書寫快速字詞字元。

當您畫下快速字詞筆法時，插入點會出現快速字詞符號。

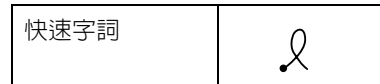

### 編輯快速字詞：

- 1 在 [ 快速字詞個人設定 ] 畫面中，點一下您要編輯的快速字詞。
- 2 點一下 [ 編輯 ]。
- 3 依需要進行變更。
- 4 點一下 [ 確定 ]。

### 刪除快速字詞：

- 1 在 [ 快速字詞個人設定 ] 畫面中，點一下您要刪除的快速字詞。
- 2 點一下 [ 刪除 ]。
- 3 點一下 [ 是 ]。

## Graffiti 秘訣

使用 Graffiti 書寫時，請將這些秘訣牢記於心：

- 為了達到最高的正確度，請在書寫字元筆法時，寫大一點，盡量填滿整個 Graffiti 書寫區域，這樣會有最佳的辨識率。
- 如果要刪除字元，將游標插入點放在要刪除的字元右邊，然後在書寫區域書寫 backspace 筆法（自右至左的線條）。
- 用自然的書寫速度書寫，寫得太慢會造成辨識錯誤。
- 書寫時不要傾斜，讓筆法垂直，與 Graffiti 書寫區域的兩邊保持平行。
- 如果字母或數字有兩種筆法可以選用，選擇寫起來最順手的一種。
- 保持穩定的書寫力道。

## 2 在 Acer s10 中輸入資料 使用螢幕鍵盤

### 使用螢幕鍵盤

任何時候需要在 Acer s10 中輸入文字、數字與標點符號時，您都可以開啓螢幕鍵盤。

注意：使用螢幕鍵盤時，也可書寫 Graffiti 字元。

#### 使用螢幕鍵盤：

- 1 開啓任何應用程式，例如通訊錄。
- 2 點一下任何記錄，或點一下 [新增]。
- 3 選擇下列之一，顯示字母或數字鍵盤：
  - 點一下 Graffiti 書寫區域上的 [abc]，開啓字母鍵盤。
  - 點一下 Graffiti 書寫區域上的 [123]，開啓數字鍵盤。

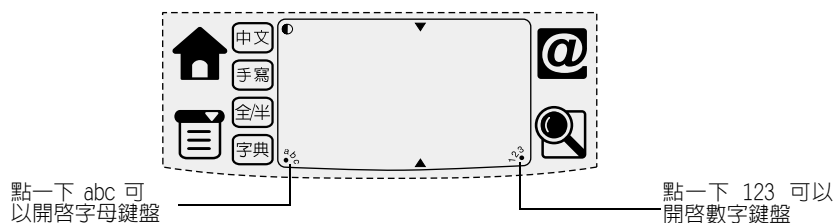

秘訣：如果要選取其中一個鍵盤，請點一下 [功能表] 圖示 ，然後點一下 [編輯]，點一下 [鍵盤]，然後選取要使用的鍵盤。預設定為中文注音輸入法鍵盤。

- 4 點一下要輸入的文字或數字。

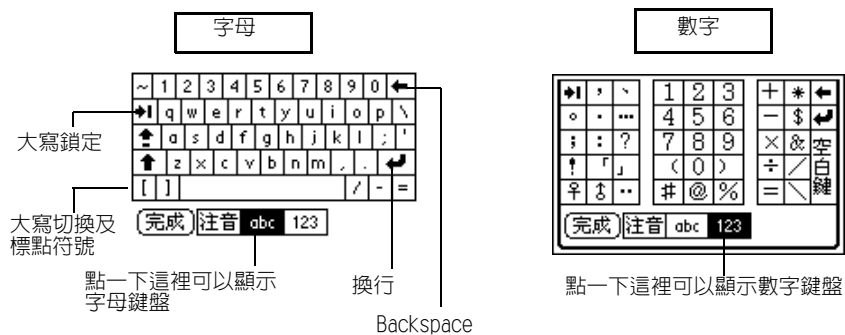

- 5 點一下 [完成]，輸入文字或數字。

## 使用外接鍵盤

有時候，您可能會覺得螢幕鍵盤不方便，想要使用電腦鍵盤將資料或新記錄輸入 Acer s10。您可以在 Acer s10 的多用途連接端口上連接選購的外接式鍵盤，就可以將資料直接輸入 Acer s10。如果您正好不在電腦旁邊，但想要快速、正確地輸入大量資料，外接式鍵盤是您最好的選擇。

您也可以使用電腦鍵盤，在 Palm Desktop 軟體或任何您安裝要與 Acer s10 一起使用的 PIM 軟體中輸入資料，然後再執行 HotSync 作業，將電腦上的資訊同步化至 Acer s10。大多數 Acer s10 中的基本應用程式，都可以在 Palm Desktop 軟體和大多數的 PIM 軟體中找到對應的應用程式，所以您不需要重新學習新的應用程式。

## 匯入資料

如果您有資料儲存在試算表或資料庫等電腦應用程式中，或者想要從另一部 Acer s10 中匯入資料，可以將資料傳輸至 Acer s10，而不必手動輸入資料。請將資料儲存為下面列出的任何一種檔案格式，然後將檔案匯入 Palm Desktop 軟體，再執行 HotSync，將資料傳輸至 Acer s10 中。

如果您將資料以適當的格式匯出，Palm Desktop 軟體就能從下列應用程式將資料匯入。

- 逗號分隔 (.csv、.txt)：僅適用於通訊錄和記事本
- Tab 分隔 (.tab、.tsv、.txt)：僅適用於通訊錄和記事本
- CSV (Lotus Organizer 2.x/97 Mapping)：僅適用於通訊錄
- vCal (.vcs)：僅適用於行事曆
- vCard (.vcf)：僅適用於通訊錄
- 行事曆備份檔 (.dba)
- 通訊錄備份檔 (.aba)
- 待辦事項備份檔 (.tda)
- 記事本備份檔 (.mpa)

---

注意：備份檔格式只能在 Palm Desktop 軟體中使用，您可以使用備份檔格式與其他使用 Palm OS 平台的裝置分享資料，或為重要的 Palm Desktop 軟體資料建立複本。

---

### 匯入資料：

- 1 開啓 Palm Desktop 軟體。
- 2 按一下要匯入資料的應用程式。
- 3 如果您要匯入的記錄中含有定義了類別名稱的欄位，請執行下列處理：
  - a. 在 [類別] 方塊中選取 [所有的]。
  - b. 請確定應用程式中擁有與匯入檔案相同的類別名稱，如果類別不存在，請立即建立，否則那些記錄會被匯入至 [未歸檔] 類別。
- 4 選擇 [檔案] > [匯入]。
- 5 選取您要匯入的檔案。
- 6 按一下 [開啓]。

## 2 在 Acer s10 中輸入資料

### 紅外線傳輸資料

---

- 7 若要將資料匯入正確的 Palm Desktop 欄位，請拖曳左欄中的欄位，這樣在右邊就會出現對應的匯入欄位。  
如果不要匯入某個欄位，請取消選取這個欄位的核取方塊。
- 8 按一下 [ 確定 ]。  
匯入的資料會在應用程式中反白標示。
- 9 若要將匯入的資料新增至 Acer s10，請執行 HotSync。

---

注意：請參閱 Palm Desktop 的線上說明，了解匯入和匯出資料的詳細資訊。

---

## 紅外線傳輸資料

Acer s10 配備了紅外線傳輸埠，可以讓您與旁邊另一部配備紅外線傳輸埠的 Palm OS 掌上型電腦以紅外線傳送資料。紅外線傳輸埠位於 Acer s10 頂端的黑色防護蓋後面。

請參閱 第 235 頁 [10 紅外線傳輸資訊] 的內容，了解這個功能的詳細資訊。

## 3 管理應用程式

這一章說明如何切換 Acer s10 中的應用程式、如何依據您的工作模式變更應用程式的設定，以及如何將應用程式區分類別，以在相關群組中檢視。

如需使用記憶卡 (*Memory Stick*) 上應用程式的詳細資訊，請參閱第 35 頁的 [3 管理應用程式]。

### 使用應用程式啟動台

依預設值，所有安裝在 Acer s10 內部記憶體中的應用程式，都會出現在 [應用程式啟動台] 中。您可以將應用程式以類別組織起來，就可以選擇要顯示的應用程式類別。

開啓應用程式啟動台：

- 點一下 [應用程式] 圖示 ，會顯示 [應用程式啟動台] 主畫面。



Acer s10 在出廠時已經內建了許多應用程式，所有安裝在 Acer s10 內部記憶體中的應用程式，都會出現在應用程式啟動台。

除了提供開啓應用程式的方便大門外，應用程式啟動台上還會顯示目前的時間、電池剩餘電量以及應用程式類別。

### 3 管理應用程式 使用應用程式啟動台

#### 開啓應用程式：

選擇下列選項之一：

- 點一下 [ 應用程式 ] 圖示 ，然後點一下要開啓的應用程式。如果您在 Acer s10 上安裝了很多應用程式，點一下捲動軸就可以看到其他的應用程式。
- 只要按下 Acer s10 前方面板上的應用程式按鈕，就可以立即開啓選取的應用程式。

#### 在應用程式間切換

選擇下列選項之一：

- 點一下 [ 應用程式 ] 圖示 ，然後點一下要切換的應用程式。
- 按下 Acer s10 前方面板上的應用程式按鈕。

Acer s10 會自動儲存目前使用的應用程式中的工作，並且在您回到這個應用程式時顯示出來。

#### 分類應用程式

分類功能可以讓您管理顯示在應用程式啟動台上的應用程式圖示數量，您可以將應用程式分別指定類別，然後選擇顯示單一類別的應用程式或全部顯示。

---

注意：如果您在記憶卡 (Memory Stick) 插槽中放置了記憶卡 (Memory Stick)，類別選擇清單中最後一個類別的名稱會顯示記憶卡 (Memory Stick) 的名稱。

---

#### 分類應用程式：

- 1 點一下 [ 功能表 ] 圖示 。
- 2 在 [ 應用程式 ] 功能表中，選擇 [ 類別 ]。

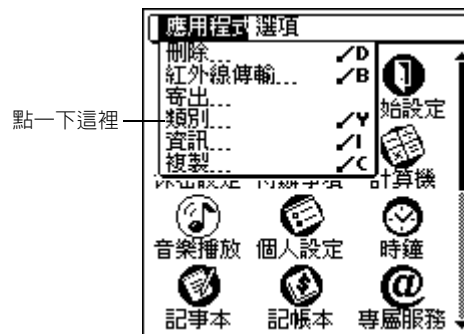

- 3 在 [類別] 畫面中，點一下每個應用程式旁邊的選擇清單，為每個應用程式選擇類別。

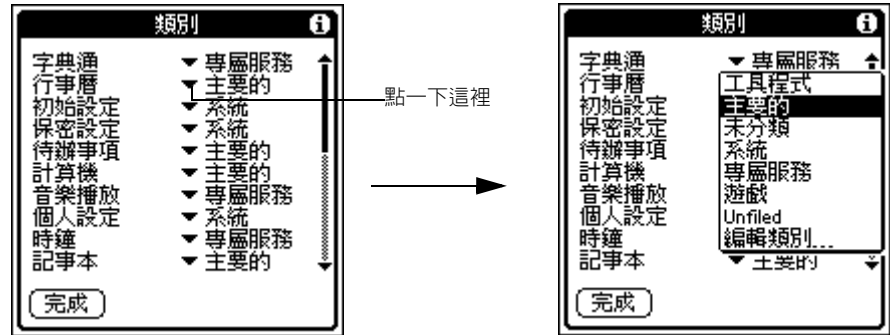

- 4 點一下 [完成]。

#### 建立新類別：

- 1 在 [類別] 畫面中，點一下任何一個選擇清單。
- 2 選取 [編輯類別]。
- 3 點一下 [新增]。
- 4 在 [新增類別] 畫面中，輸入類別名稱。

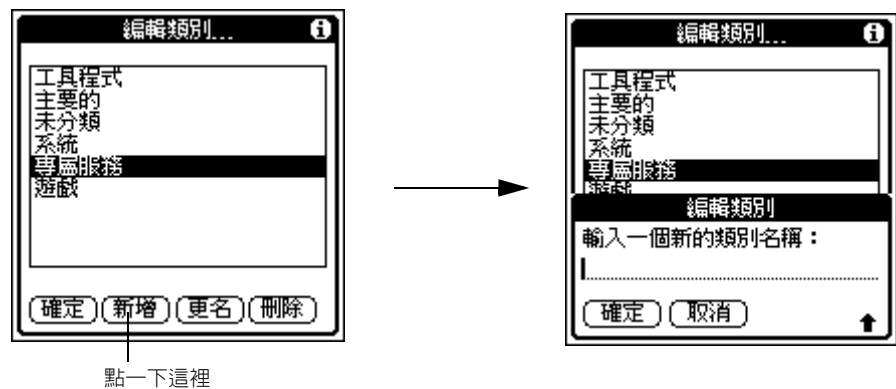

- 5 點一下 [完成]。

#### 依類別顯示應用程式：

- 在應用程式啟動台中，執行下列之一：
  - 重複點觸 [應用程式] 圖示 ，所有的類別會循環顯示。
  - 點一下螢幕右上角的類別清單，選取想要顯示的類別。

### 3 管理應用程式 使用應用程式啟動台

#### 變更應用程式啟動台的顯示方式

依預設值，應用程式啟動台會以圖示的方式顯示應用程式，如果喜歡，您可以選擇使用清單的方式顯示應用程式。

變更應用程式啟動台的顯示方式：

- 1 點一下 [功能表] 圖示 。
- 2 在 [選項] 功能表中，選擇 [參數設定]。

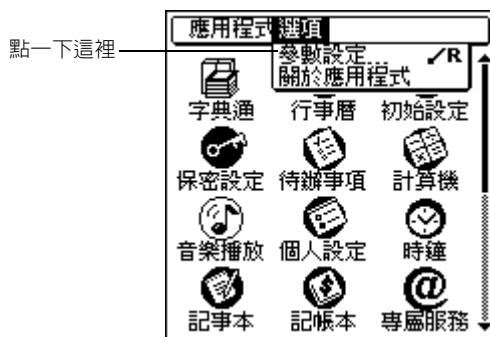

- 3 在 [參數設定] 對話方塊中，點一下 [檢視方式] 選擇清單，然後點一下 [清單]。



- 4 點一下 [確定]。應用程式啟動台現在會使用清單的方式顯示應用程式。



除了選擇要依據圖示或清單格式顯示應用程式外，您還可以選擇在每次開啓 [應用程式啟動台] 時，都顯示上次選取的應用程式類別。



#### 優先排序中文記錄：

- 1 點一下 [功能表] 圖示 .
- 2 在 [選項] 功能表中，選擇 [參數設定]。
- 3 在 [參數設定] 對話方塊中，點一下 [優先排序中文記錄]。

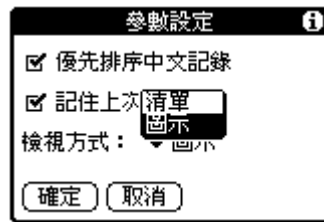

- 4 點一下 [確定]。每次回到 [應用程式啟動台] 時，都會優先排列中文名稱的應用程式。排列方法會以第一個字筆畫越少者為優先；若相同，會以第二個字筆畫越少者為優先，以此類推。

---

注意：如果您沒有選取 [優先排序中文記錄] 選項，當您開啓 [應用程式啟動台] 時，會優先排列英文字母的應用程式。

---

#### 顯示上次選取的應用程式類別：

- 1 點一下 [功能表] 圖示 .
- 2 在 [選項] 功能表中，選擇 [參數設定]。
- 3 在 [參數設定] 對話方塊中，點一下 [記住上次類別]。
- 4 點一下 [確定]。每次回到 [應用程式啟動台] 時，都會顯示上次的應用程式類別。

---

注意：如果您沒有選取 [記住上次類別] 選項，當您開啓 [應用程式啟動台] 時，會顯示所有應用程式。

---

## 設定應用程式的參數設定

您可以在 [參數設定] 對話方塊中，為每一個應用程式設定參數設定。這樣就可以自訂應用程式，以符合個人的工作方式。

---

注意：但並非每種應用程式都可以進行個人設定。

---

#### 設定應用程式的參數設定：

- 1 開啓應用程式。
- 2 點一下 [功能表] 圖示 .
- 3 在 [選項] 功能表中，選擇 [參數設定]。
- 4 選取想要的個人設定。

### 3 管理應用程式 安裝與移除應用程式

---

- 5 點一下 [ 確定 ]。

#### 指定按鈕對應的應用程式

[ 按鈕 ] 個人設定，可以讓您為 Acer s10 前方面板上的按鈕以及底座上的 HotSync 按鈕指定不同的應用程式。例如，如果您發現較少用到待辦事項，但是卻常使用記帳本，可以將。

將待辦事項按鈕指定為啟動記帳本。

在您將按鈕指定為啟動不同的應用程式之後，仍然可以從 [ 應用程式啟動台 ] 選取原來的應用程式。在 [ 按鈕個人設定 ] 畫面或 [ HotSync 按鈕 ] 對話方塊中所做的變更，會立即生效。

請參閱第 265 頁的 [ 按鈕個人設定 ]，了解如何變更按鈕個人設定。

您也可以使用 [ 按鈕 ] 個人設定，設定以全螢幕 Graffiti 筆法啟動 Graffiti 說明或 Acer s10 上的某個控制項。

請參閱第 266 頁的 [ 變更全螢幕筆法啟動的項目 ]，了解如何定義全螢幕筆法設定。

## 安裝與移除應用程式

如果進一步自訂您的 Acer s10 以符合個人需求，您可以在 HotSync 作業時使用 [ 安裝工具 ] 安裝其他應用程式（稱為附加應用程式）。

如果您需要更多記憶體，或不再需要某個應用程式，可以移除儲存在 Acer s10 內建記憶體中的應用程式。

---

注意：您無法移除儲存在 Acer s10 快閃記憶體 (flash memory) 中的應用程式。

---

#### 在 Acer s10 上安裝附加應用程式：

- 1 從電腦上將想要安裝的附加應用程式，複製或下載至 Palm Desktop 目錄中的 [Add-on] 資料夾。

---

注意：如果應用程式檔案經過壓縮，例如，是一個 \*.zip 檔，請先將應用程式檔案解壓縮至 Add-on 資料夾。

---

- 2 按兩下電腦桌面上的 Palm Desktop 圖示 ，顯示 Palm Desktop 視窗。

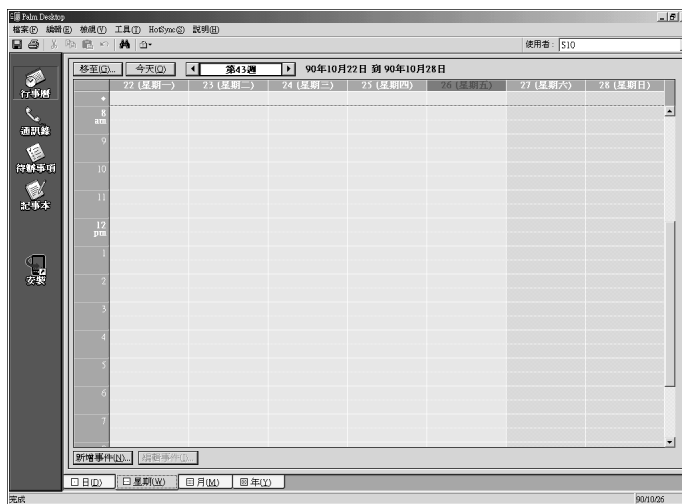

- 3 在 Palm Desktop 視窗的左窗格中，按一下 [安裝] 圖示 ，顯示 [安裝工具] 對話方塊。

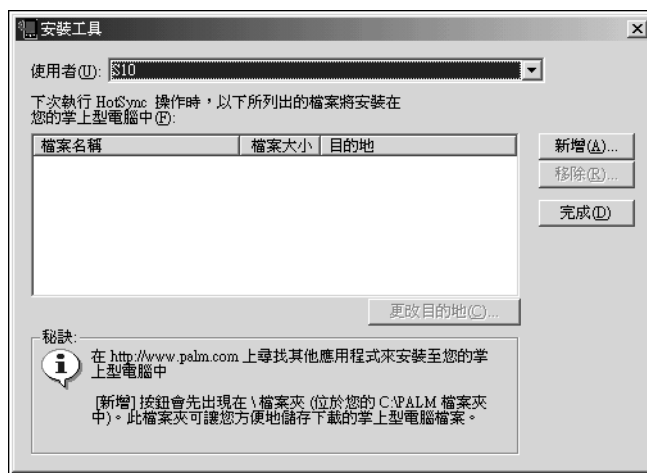

秘訣：您也可以從 [Palm Desktop] 程式集中選取 [安裝工具]，開啓 [安裝工具] 對話方塊，或直接在任何副檔名為 PRC、PDB、PQA、PNC 或 SCR 的檔案上按兩下。或者，您可以按一下 [檢視 > 安裝] 或按 F8。

- 4 在 [使用者] 下拉式清單中，選取對應至您的 Acer s10 的名稱。

### 3 管理應用程式 安裝與移除應用程式

- 5 按一下 [新增至]，顯示 [附加應用程式] 視窗。



- 6 在 [Add-on] 資料夾的檔案清單中，選取您要安裝至 Acer s10 或記憶卡 (Memory Stick) 的應用程式。
- 7 按一下 [開啓]。檔案會出現在 [Palm 安裝工具] 對話方塊。

注意：請檢查 [安裝工具] 對話方塊中，您選取的應用程式清單。如果您不想安裝某個應用程式，請先選取檔案，然後按一下 [移除]。這個動作並不會將應用程式自電腦中刪除，只是將它從安裝應用程式的清單中移除。

- 8 按一下 [完成]。  
會出現訊息，提醒您在下次進行 HotSync 作業時，會安裝這些應用程式。
- 9 執行 HotSync 作業安裝應用程式。  
請參閱第 239 頁的 [11 使用 HotSync 作業交換與更新資料]。

### 移除附加的應用程式

- 1 點一下 [功能表] 圖示 。
- 2 在 [應用程式] 功能表中，選擇 [刪除]。
- 3 在 [刪除] 畫面中，點一下 [刪除自] 選擇清單，選擇 [Acer s10] 或 [擴充卡]。

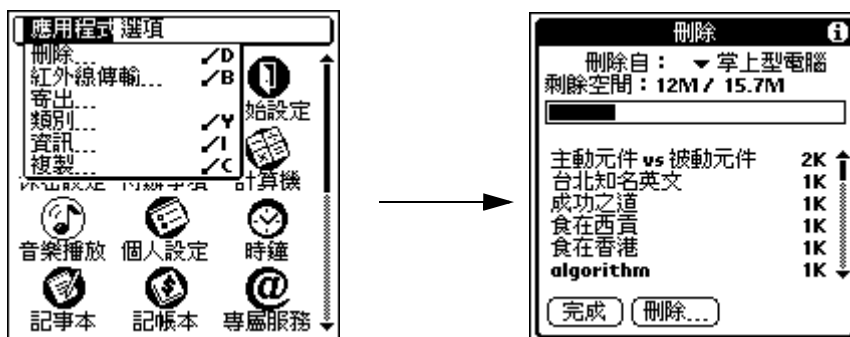

---

注意：若要從記憶卡 (Memory Stick) 刪除應用程式，記憶卡必須放在記憶卡 (Memory Stick) 插槽中。

---

- 4 點一下您要移除的應用程式。
- 5 點一下 [ 刪除 ]。
- 6 點一下 [ 是 ]。
- 7 點一下 [ 完成 ]。

## 移除 Palm Desktop 軟體



如果您不再需要使用 Palm Desktop 軟體，可以將它從電腦中移除。

### 移除 Palm Desktop 軟體：

---

注意：這個步驟僅適用於 Windows 2000 系統。如果您的系統不是 Windows 2000，請參閱作業系統隨附的參考文件，了解移除程式的詳細資訊。

---

- 1 按一下 Windows 工作列上的 [ 開始 ] .
- 2 選擇 [ 設定 ]，然後選擇 [ 控制台 ]。
- 3 按兩下 [ 新增 / 移除程式 ] 圖示 .
- 4 在 [ 變更或移除程式 ] 標籤中，選取 [Palm Desktop]。
- 5 按一下 [ 變更 / 移除 ]。

---

注意：如果您想要與其他 PIM (個人資訊管理軟體) 同步化資料，必須要從 Acer s10 掌上型電腦安裝光碟片中重新安裝 [HotSync 管理員]。

---

## 保密設定

Acer s10 內建了 [ 保密設定 ] 應用程式，讓您可以設定選項，以幾種不同的方法保護資料，免於被未經授權的人士偷窺：

保密設定應用程式可以讓您：

- 遮罩或隱藏定義為私人的記錄。
- 指定檢視選項的密碼，增強保密功能。
- 鎖定並關閉 Acer s10 後，必須輸入密碼，才能夠繼續使用裝置。
- 可以使用密碼或不使用密碼將定義為私人的記錄隱藏起來。

### 標記私人記錄



Acer s10 內建保密設定應用程式，防止未經授權的人存取您的私人記錄。請參閱第 48 頁，了解如何設定個人記錄。

### 3 管理應用程式 保密設定

---

您可以將私人記錄遮罩或隱藏起來。當您遮罩私人記錄時，在記錄原來應該顯示的地方會出現一個灰色長條，遮住記錄內容；當您隱藏私人記錄時，則記錄在清單中會完全消失，無法看見。

#### 遮罩私人記錄：

- 1 在任何私人記錄中，執行下列之一，顯示 [變更保密設定] 對話方塊：
  - 在 [應用程式啟動台] 中，點一下 [保密設定] 圖示 。
  - 在應用程式中，點一下螢幕頂端的反白標題標籤，然後點一下 [選項]，選取 [保密設定]。
  - 在應用程式中，在 Graffiti 文字區域畫左下到右上的斜線，顯示指令工具列。點一下鎖定圖示 。
- 2 點一下 [私人資料設定] 選擇清單。
- 3 點一下 [遮罩記錄]。

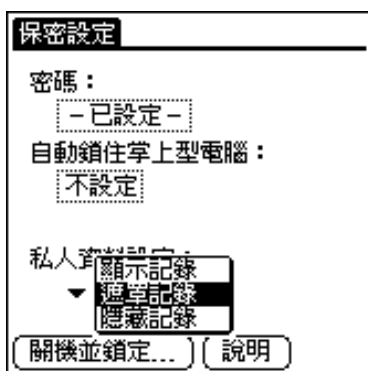

- 4 點一下 [確定]。

#### 遮罩所有私人記錄：

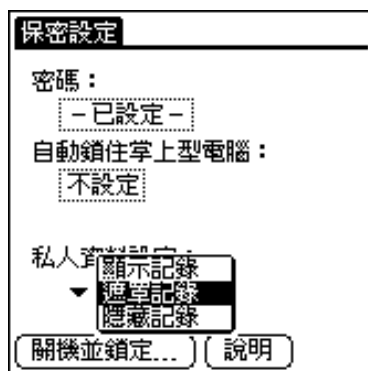

- 1 在 [應用程式啟動台] 中，點一下 [保密設定] 圖示 。
- 2 在 [私人資料設定] 選擇清單中，點一下 [遮罩記錄]。



- 3 開啓基本應用程式，檢視記錄。標示為私人的記錄，會被灰色長條遮蓋起來。



#### 隱藏私人記錄：

- 1 在任何私人記錄中，執行下列之一，顯示 [ 變更保密設定 ] 對話方塊：
  - 在 [ 應用程式啓動台 ] 中，點一下 [ 保密設定 ] 圖示 .
  - 在應用程式中，點一下螢幕頂端的反白標題標籤，然後點一下 [ 選項 ]，選取 [ 保密設定 ]。
  - 在應用程式中，在 Graffiti 文字區域畫左下到右上的斜線，顯示指令工具列。點一下鎖定圖示 .
- 2 點一下 [ 私人資料設定 ] 選擇清單。
- 3 點一下 [ 隱藏記錄 ]。
- 4 點一下 [ 確定 ]。

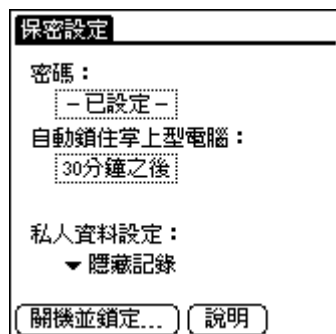

### 3 管理應用程式 保密設定

---

#### 隱藏所有私人記錄：

- 1 在 [ 應用程式啟動台 ] 中，點一下 [ 保密設定 ] 圖示 .
- 2 在 [ 私人資料設定 ] 選擇清單中，點一下 [ 隱藏記錄 ]。

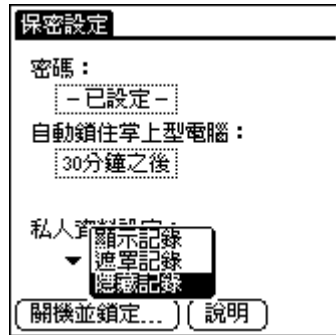

- 3 開啓任何一個基本應用程式（除了記帳本與電子郵件之外）。標示為私人的記錄，會完全隱藏，無法看見。

---

注意：您可以在不指定密碼的情況下遮罩或隱藏記錄。如果您想要讓遮罩或隱藏的記錄在輸入密碼後才顯示出來，請指定密碼。

---

#### 顯示私人記錄

使用保密設定應用程式，也可以將已經遮罩或隱藏的私人記錄顯示出來。

---

注意：如果您指定了 Acer s10 的密碼，則必須要輸入密碼才能夠顯示私人記錄。請參閱第 viii 頁的 [ 指定保密設定選項 ]。

---

#### 取消遮罩個別記錄：



- 1 點一下遮罩的記錄。  
如果您尚未設定密碼，遮罩的記錄現在就會顯示出來。  
如果您已經設定密碼，會出現 [ 顯示私人記錄 ] 對話方塊。請繼續進行步驟 2。
- 2 輸入密碼。





- 3 點一下 [ 確定 ]。

#### 顯示私人記錄：

- 1 請執行下列之一，顯示 [ 變更保密設定 ] 對話方塊：
  - 在 [ 應用程式啟動台 ] 中，點一下 [ 保密設定 ] 圖示 。
  - 在應用程式中，點一下螢幕頂端的反白標題標籤，然後點一下 [ 選項 ]，選取 [ 保密設定 ]。
  - 在應用程式中，在 Graffiti 文字區域畫左下到右上的斜線，顯示指令工具列。點一下鎖定圖示 。
- 2 在 [ 目前的私人記錄 ] 選擇清單中，點一下 [ 顯示記錄 ]。

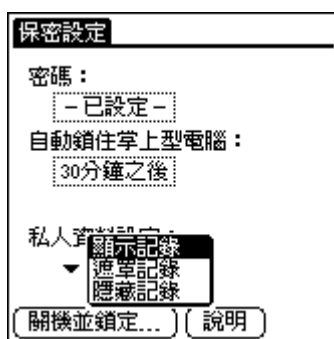

如果您尚未設定密碼，隱藏與遮蓋的記錄現在就會顯示出來。

如果您已經設定密碼，會出現 [ 顯示私人記錄 ] 對話方塊。請繼續進行步驟 3。

- 3 輸入密碼。

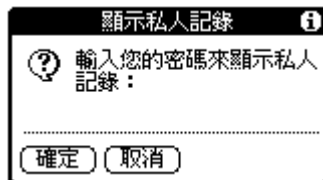

點一下 [ 確定 ]。

## 指定與編輯密碼

您可以指定密碼以保護私人記錄，或將 Acer s10 鎖定。

指定密碼之後，您可以隨時變更或移除密碼。在變更或移除密碼之前，必須先輸入現在的密碼。

如果您忘記密碼，可以將密碼刪除。請參閱 第 52 頁的 [解除忘記的密碼]。

### 指定密碼：

- 1 在 [應用程式啟動台] 中，點一下 [保密設定] 圖示 。
- 2 點一下 [密碼] 方塊。
- 3 輸入密碼。

注意：您可以選擇在 [提示] 行中輸入特定的文字內容，在忘記密碼時可以提示您，幫助您記起密碼。

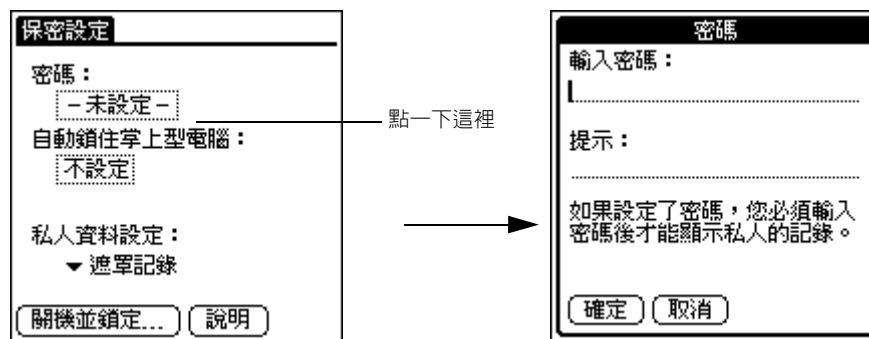

- 4 點一下 [確定]。

### 變更或移除密碼：

- 1 在 [應用程式啟動台] 中，點一下 [保密設定] 圖示 。
- 2 點一下 [密碼] 方塊。
- 3 輸入目前的密碼。

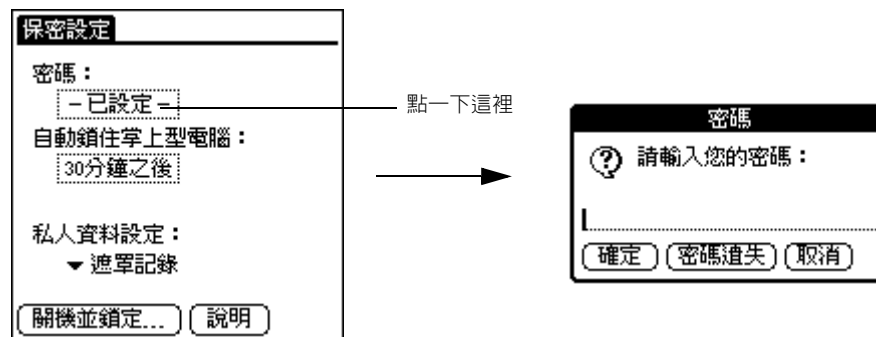

- 4 選擇下列選項之一：
- 如果要變更密碼和提示，請輸入新的密碼和提示，然後點一下 [ 確定 ]。
  - 如果要移除密碼，請點一下 [ 未設定 ]。

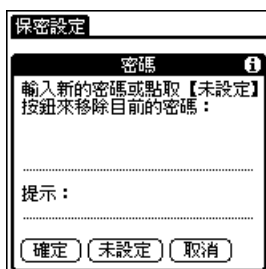

## 鎖定 Acer s10

您可以使用密碼鎖定 Acer s10，保護私人資料。然後，您必須先輸入密碼，才能操作 Acer s10、存取其中的資料。

如果您忘記密碼，Acer s10 會顯示您設定的提示文字（如果您有設定的話），幫助您記起密碼。如果仍然無法想起密碼，必須執行硬體重新設定，才能繼續使用 Acer s10。硬體重新設定會將 Acer s10 裡面的資料全部刪除，但是，您可以在下次執行 HotSync 時回存全部的資料。請參閱 第 vii 頁的 [ 執行硬體重新設定 ]。

必須先指定密碼，才能使用 [ 上鎖及關機 ] 選項。請在執行下列步驟前，先遵循第 48 頁 [ 指定密碼 ] 中的說明設定密碼。

## 自動鎖定 Acer s10

您可以設定密碼，在下列狀況發生時，自動鎖定 Acer s10：

- 關閉電源時
- 在指定的時間
- 在一段時間未操作後

關閉 Acer s10 電源時自動鎖定：

- 1 在 [ 應用程式啟動台 ] 中，點一下 [ 保密設定 ] 圖示 。
- 2 在 [ 保密設定 ] 對話方塊中，點一下 [ 自動鎖住掌上型電腦 ] 對話方塊，然後輸入密碼。
- 3 點一下 [ 關機時 ]。

### 3 管理應用程式 保密設定

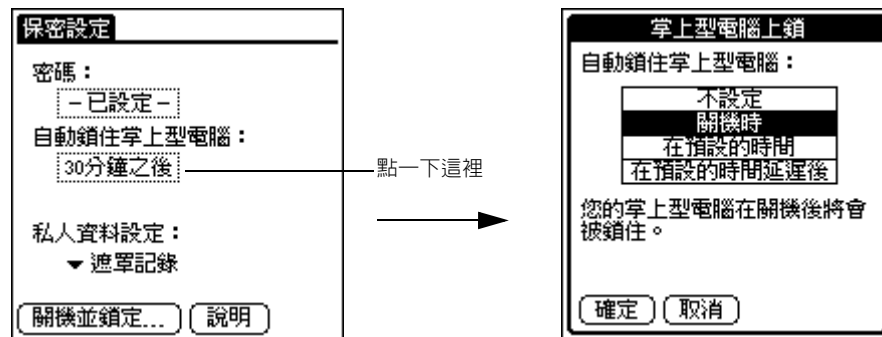

- 4 點一下 [ 確定 ]。

設定 Acer s10 在特定的時間鎖定：

- 1 在 [ 應用程式啟動台 ] 中，點一下 [ 保密設定 ] 圖示 .
- 2 在 [ 保密設定 ] 對話方塊中，點一下 [ 自動鎖住掌上型電腦 ] 對話方塊，然後輸入密碼。
- 3 點一下 [ 在指定的時間 ]。

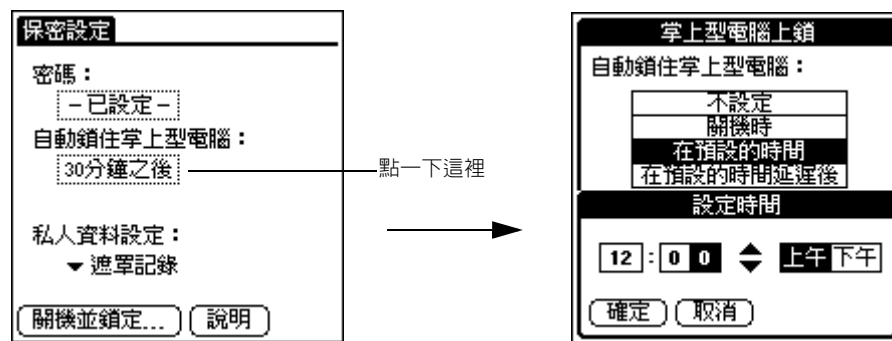

- 4 在 [ 設定時間 ] 畫面中，點一下箭頭設定時間。



- 5 點一下 [ 確定 ]。

設定 Acer s10 在一段時間未操作後鎖定：

- 1 在 [ 應用程式啟動台 ] 中，點一下 [ 保密設定 ] 圖示 .
- 2 在 [ 保密設定 ] 對話方塊中，點一下 [ 自動鎖住掌上型電腦 ] 對話方塊，然後輸入密碼。
- 3 點一下 [ 在預設的延遲時間後 ]。

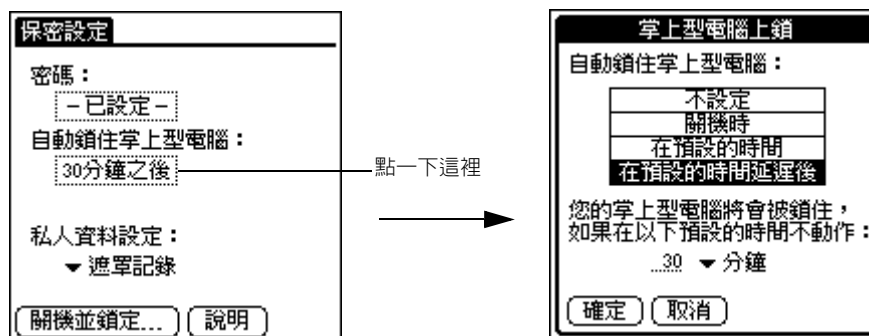

- 4 輸入時間數值並選取時間單位，設定未操作的時間長度。

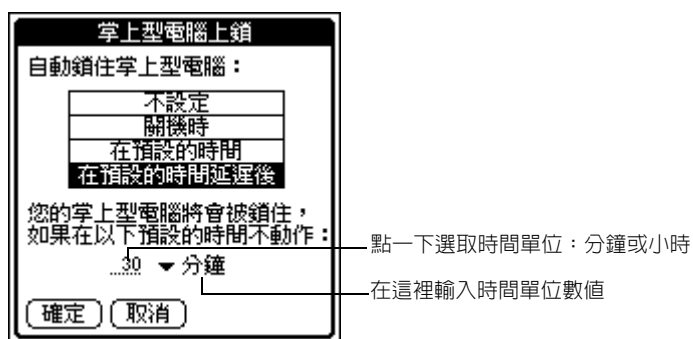

- 5 點一下 [ 確定 ]。

### 手動鎖定 Acer s10

您可以手動關閉並鎖定 Acer s10。

手動關閉並鎖定 Acer s10：

- 1 在 [ 應用程式啟動台 ] 中，點一下 [ 保密設定 ] 圖示 .
- 2 在 [ 保密設定 ] 畫面中，點一下 [ 上鎖及關機 ] 按鈕。

### 3 管理應用程式 保密設定

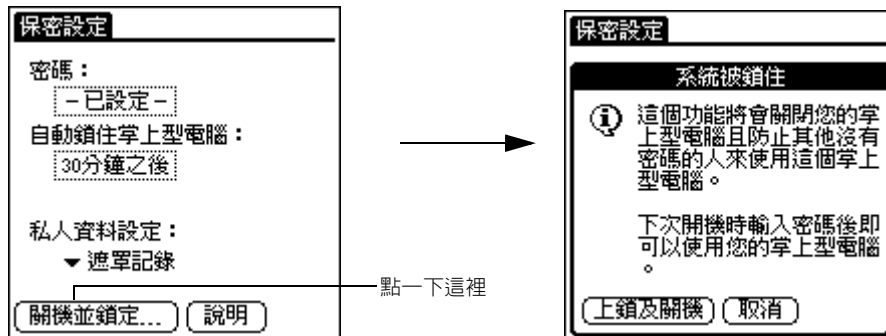

- 3 在 [系統被鎖住] 畫面中，點一下 [上鎖及關機] 按鈕。
- 4 如果要啓動 Acer s10，請開啓電源，然後在提示列中輸入密碼。



- 5 點一下 [確定]。

### 解除忘記的密碼

如果您忘記密碼，Acer s10 會顯示您設定的提示文字（如果您有設定的話），幫助您記起密碼。如果仍然無法想起密碼，必須執行硬體重新設定，才能繼續使用 Acer s10。硬體重新設定會將 Acer s10 裡面的資料全部刪除，但是，您可以在下次執行 HotSync 時回存全部的資料。請參閱 第 vii 頁的 [執行硬體重新設定]。

如果 Acer s10 選項並未鎖定，而您忘記所設定的密碼，可以從 Acer s10 上將密碼刪除。但是，刪除忘記的密碼，也同時刪除了所有標記為 [私人的] 的資料和檔案。

---

重要：如果您在刪除忘記的密碼之前進行 Acer s10 與電腦的同步化，下次進行 HotSync 時，Acer s10 會回存所有的私人資料，但不會回存密碼。

---

### 移除忘記的密碼：

- 1 在 [應用程式啓動台] 中，點一下 [保密設定] 圖示 。
- 2 在 [保密設定] 畫面中，點一下 [密碼] 方塊。

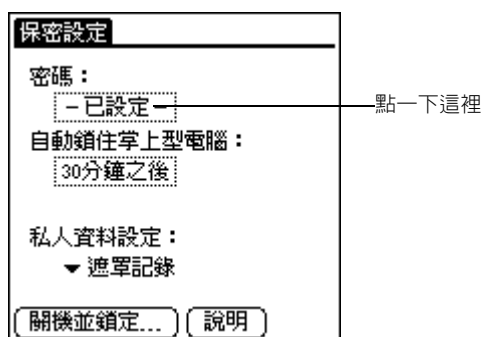

- 3 在 [ 密碼 ] 方塊中，點一下 [ 密碼遺失 ]。

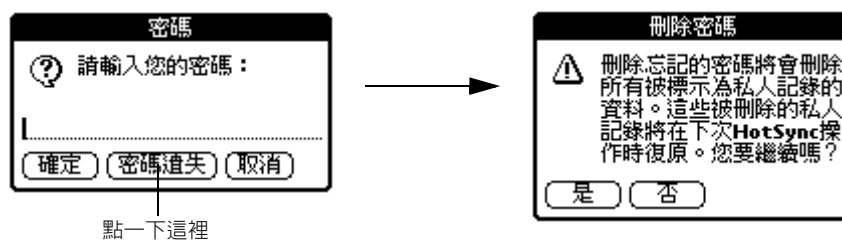

- 4 點一下 [ 是 ]。

### 3 管理應用程式 保密設定

---



# 4 使用基本應用程式

您的 Acer s10 中內建了這些基本應用程式：

- 行事曆
- 通訊錄
- 待辦事項
- 記事本
- 計算機
- 記帳本
- 電子郵件

這一章的內容，分成三個小節：

- 基本應用程式概觀
- 一般性工作
- 應用程式特定的工作

## 基本應用程式概觀

這一節會簡單說明每個應用程式，並介紹如何開啓這些應用程式。



行事曆可以讓您快速輕鬆地安排約會行程，或訂定任何與日期、時間有關的活動行程。

在行事曆中，您可以：

- 排程事件。
- 以不同方式顯示行程：整日、整週、整月和行程摘要檢視。
- 設定鬧鈴在事件發生前數分鐘、數小時或數天發出響鈴。
- 為行事曆項目加上附註。
- 重新安排或刪除行程事件。
- 陰曆顯示。

開啓行事曆：

- 按下 Acer s10 前面板上的 [ 行事曆 ] 應用程式按鈕。

## 4 使用基本應用程式 通訊錄

---

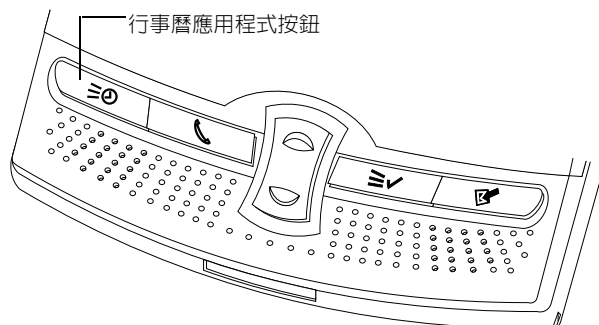

行事曆會開啓今天的行程表。



---

秘訣：重複按下 [ 行事曆 ] 應用程式按鈕，會循環開啓整日、整週、整月與行程摘要檢視。

---

## 通訊錄

通訊錄可以幫您記錄個人或商務聯絡人的名字、地址、電話號碼與其他資訊。

在通訊錄中，您可以：

- 快速搜尋或輸入姓名、地址、電話號碼與其他資訊。
- 每個聯絡人可以記錄五筆電話號碼（住家、公司、傳真、行動電話等等）或電子郵件地址。
- 定義每一個通訊錄項目的 [ 通訊錄清單 ] 中要顯示的電話號碼。
- 為每一筆通訊錄記錄附加附註，在附註中可以輸入關於這筆記錄的其他資訊。
- 為通訊錄記錄指定類別，以邏輯性群組有組織地管理與檢視這些記錄。
- 建立自己的電子名片，可以使用紅外線傳送至其他 Palm OS 掌上型電腦。

開啓通訊錄：

- 按下 Acer s10 前面板上的 [ 通訊錄 ] 應用程式按鈕。

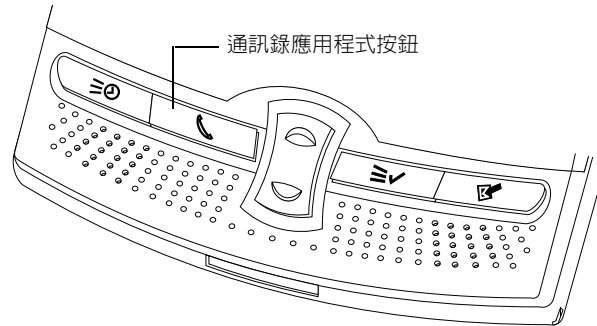

會開啓通訊錄，顯示所有記錄的清單。

查詢	
小叮噹	516-626-1424○
大雄	718-824-1548○
王太空	650-454-6121○
技安	212-395-6277○
阿福	301-933-6833○
宜靜	213-343-9801○
姜子牙	408-459-1279○
張飛	213-422-1363○
趙子雲	408-772-1900○
趙飛燕	650-235-6222○
關公	510-532-0746○
查詢： .....	(新增) (取消)

秘訣：重複按下 [ 通訊錄 ] 應用程式按鈕，會在含有記錄的類別間循環切換。

### 待辦事項

待辦事項是為您要執行的工作建立提醒和安排順序最方便的地方。

在待辦事項中，您可以：

- 為待辦事項建立快速和方便的清單。
- 為每個工作指定優先順序層級。
- 為所有或任何待辦事項項目指定到期日。
- 為待辦事項項目指定類別，以邏輯性群組有組織地管理與檢視這些記錄。
- 依到期日、優先順序層級或類別排序待辦事項項目。
- 為個別的待辦事項項目附加附註，更清楚地說明與釐清工作內容。

開啓待辦事項：

- 按下 Acer s10 前方面板上的 [ 待辦事項 ] 應用程式按鈕。

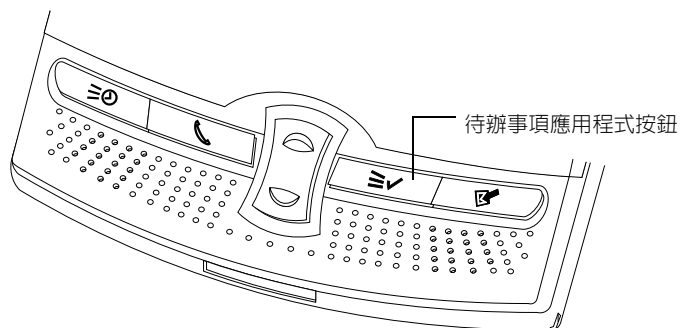

會開啓待辦事項，顯示您上次檢視的項目類別。

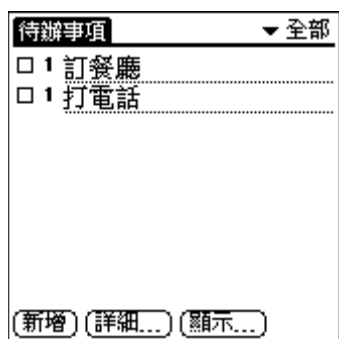

---

秘訣：重複按下 [ 待辦事項 ] 應用程式按鈕，會在含有項目的類別間循環切換。

---

## 記事本

記事本可以用來記錄與行事曆、通訊錄或待辦事項無關的附註記事。

在記事本中，您可以：

- 使用 Graffiti 字元將記事、清單或文字訊息儲存在 Acer s10 中。
- 在使用 Palm Desktop 軟體與 HotSync 技術進行同步化時，可以將記事拖曳到常用的電腦應用程式中，像是 Microsoft Word。
- 為記事指定類別，以邏輯性群組有組織地管理與檢視這些記錄。
- 隨手寫下電話號碼與其他資訊，以後，您可以將這些資訊複製下來，貼到其他應用程式。

開啓記事本：

- 按下 Acer s10 前面板上的 [ 記事本 ] 應用程式按鈕。

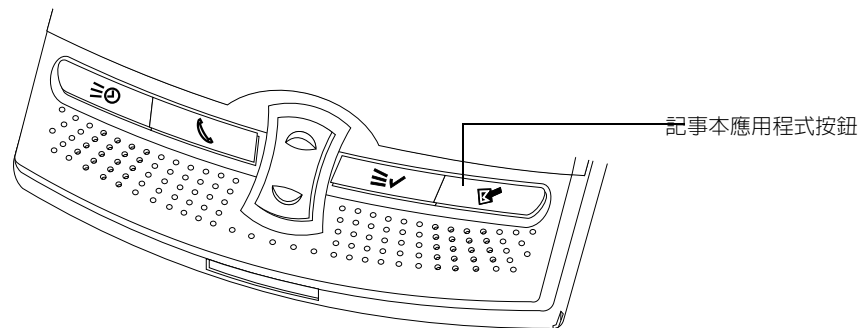

開啓記事本，顯示 [ 記事 ] 清單。

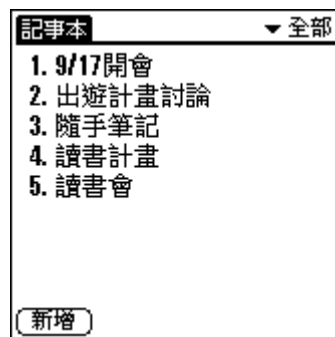

秘訣：重複按下 [ 記事本 ] 應用程式按鈕，會在含有記事的類別間循環切換。

#### 計算機

計算機可以讓您執行一般數學運算，例如加、減、乘、除和平方根的計算。

在計算機中，您可以：

- 執行基本的計算。
- 儲存與取得數值。
- 顯示最後的計算式，這對確認一串計算的內容相當有幫助。

開啓計算機：

- 點一下 [ 計算機 ] 圖示 。  
會顯示計算機。

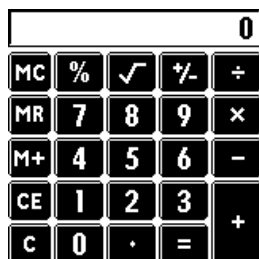

#### 記帳本

記帳本可以讓您追蹤開支的流向，並將資訊傳送至電腦的試算表軟體中。

在記帳本中，您可以：

- 記錄日期、開支類別、金額、付款方式，以及其他與消費有關的詳細資訊。
- 為開支項目指定類別，以邏輯性群組有組織地管理與檢視這些記錄。
- 保持與每一筆特殊開支有關的廠商（公司）與人員的記錄。
- 記錄特殊日期或開支類別的英哩數。
- 依日期或開支類型排序開支項目。

開啓記帳本：

- 點一下 [ 記帳本 ] 圖示 。  
會顯示記帳本畫面。



## 電子郵件

在執行 HotSync 作業後，您就可以傳送或接收電子郵件。您可以使用底座，或使用數據機從遠端進行 HotSync 作業。

[ 電子郵件 ] 會將桌上型電腦電子郵件程式中收件匣的郵件與 Acer s10 中的郵件進行同步處理。

如需電子郵件的詳細資訊，請參閱 第 215 頁 [9 管理電腦的電子郵件] 的內容。

在電子郵件中，您可以：

- 閱讀、刪除、歸檔與回覆接收進來的電子郵件。
- 建立要發出的電子郵件與撰寫郵件草稿。
- 建立簡單的或複雜的過濾，讓您決定 Acer s10 要從桌上型電腦電子郵件程式中取回的郵件類型。
- 使用 Acer s10（放在底座上）從桌上型電腦電子郵件程式傳送與接收電子郵件。

開啓 Acer s10 的電子郵件程式：

- 點一下 [ 電子郵件 ] 圖示 。  
會顯示電子郵件清單主畫面。

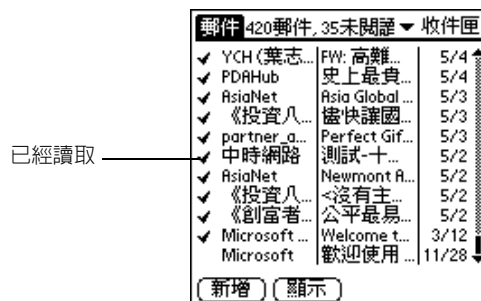

如需電子郵件的詳細資訊，請參閱 第 215 頁。

## 4 使用基本應用程式 一般性應用程式工作

---

### 一般性應用程式工作

在這一節中描述的工作，會使用 [ 記錄 ] 這個名詞，代表應用程式中的一個個別項目。例如，一個單一的行事曆事件、通訊錄記錄、待辦事項項目、記事本記事或記帳本項目。

### 建立記錄

您可以遵循下列的步驟，在行事曆、通訊錄、待辦事項、記事本與記帳本中建立一筆新的記錄。

建立記錄：

- 1 選取您要建立記錄的應用程式。
- 2 點一下 [ 新增 ]。  
(進適用於行事曆) 選取約會的開始與結束時間，然後點一下 [ 確定 ]。
- 3 輸入記錄的文字內容。

---

注意：Acer s10 會自動將每個欄位內容的第一個字母變成大寫 (除了數字和電子郵件欄位)。

---

- 4 (選擇性) 點一下 [ 詳細 ]，選取記錄的屬性。
- 5 (僅適用於通訊錄和記事本)，點一下 [ 完成 ]。

Acer s10 會自動儲存新記錄。

### 編輯記錄

在建立記錄之後，您可以在任何時候變更、刪除或加入新的內容。有兩個特徵可以幫助您辨識 Acer s10 正處於編輯模式：

- 在資訊中出現閃爍的游標
- 資訊顯示在稱為 [ 編輯行 ] 的灰色虛線上

您可以依照第 23 頁在 Acer s10 中輸入資料描述的方法，輸入文字。

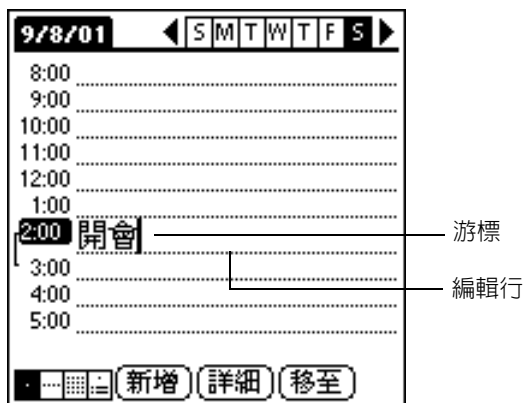



## 選取文字

使用下列方式選取您要進行編輯的文字：

- 在文字上點兩下，選取文字。
- 在文字上點三下，選取整行。
- 在一行文字中拖曳，選取幾個字；或向下拖曳跨越數行，一次選取數行文字。

## 使用編輯功能表

在您輸入或編輯文字的任何畫面中都可以使用 [ 編輯 ] 功能表。在一般情況下，[ 編輯 ] 功能表中的指令會影響選取的文字。有三種方法可以顯示 [ 編輯 ] 功能表：點一下 [ 功能表 ] 圖示、點一下螢幕頂端反白的應用程式標題標籤、書寫 Graffiti 快速鍵。

使用編輯功能表：

1 執行下列之一，顯示編輯功能表：

- 點一下 [ 功能表 ] 圖示，然後點一下 [ 編輯 ] 功能表，顯示功能表中的指令。
- 點一下螢幕頂端反白的應用程式標題標籤，然後點一下 [ 編輯 ] 功能表，顯示功能表中的指令。
- 在 Graffiti 文字區域畫左下到右上的斜線，顯示指令工具列。選取指令的兩個方法：
  - 在指令工具列上點一下指令圖示
  - 在螢幕書寫區域上書寫 Graffiti 快速鍵

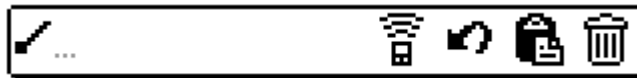

2 依據使用的應用程式不同，可能會有下列指令可供選擇：

復原	復原上次編輯指令執行的動作。[ 復原 ] 還可以復原使用 Backspace 刪除的文字。
剪下	將選取的文字移除，並將它暫時儲存在 Acer s10 的記憶體中。您可以將剪下的文字貼上目前應用程式中的另一個區域，或貼入另一個應用程式。
複製	將選取的文字複製下來，並將它暫時儲存在 Acer s10 的內部記憶體中。您可以將複製的文字貼上目前應用程式中的另一個區域，或貼入另一個應用程式。
貼上	在記錄中的插入點上，從 Acer s10 的內部記憶體中將您剪下或複製的文字插入。如果並未剪下或複製文字，[ 貼上 ] 指令不會執行任何動作。
全選	選取目前記錄或畫面中的全部文字。
鍵盤	開啓螢幕鍵盤。點一下 [ 完成 ]，可以關閉鍵盤。
Graffiti 說明	開啓顯示全部 Graffiti 字元筆法的畫面，任何時候只要您忘記某個字元的筆法或指令快速鍵，都可以使用這個指令獲得說明。

## 刪除記錄

您可以在任何基本應用程式中刪除記錄。

在任何基本應用程式中刪除記錄：

- 1 選取您要刪除的記錄。
- 2 執行下列之一：
  - 點一下 [ 功能表 ] 圖示，開啓 [ 記錄 ] 功能表，然後點一下 [ 刪除 ] 指令。  
[ 刪除 ] 指令視您使用的應用程式而有所不同：
    - 行事曆：刪除事件
    - 通訊錄：刪除通訊錄
    - 待辦事項：刪除項目
    - 記事本：刪除記事
    - 記帳本：刪除項目
  - 點一下螢幕頂端反白的應用程式標題標籤，開啓 [ 記錄 ] 功能表，然後選取 [ 刪除 ] 指令。
  - 在 [ 詳細 ] 對話方塊中，點一下 [ 刪除 ]，然後點一下 [ 確定 ]。
  - 在 Graffiti 文字區域畫左下到右上的斜線，顯示 [ 指令 ] 工具列，然後點一下 [ 刪除 ] 圖示，或畫下 Graffiti 字元 [D]。



刪除圖示

- 刪除記錄中的文字。

---

注意：在行事曆中，刪除重複事件中的文字會影響所有重複事件。

---

會出現確認對話方塊。如果您想要將刪除的檔案備份在電腦中，請選取 [ 儲存備份檔 ] 選項。如果您選擇備份選項，在下次進行 HotSync 作業時，這些記錄會傳送到桌上型電腦的備份檔中。

- 3 點一下 [ 確定 ]。

## 清除記錄

隨著時光流逝，在您使用的行事曆、待辦事項與記帳本時，會在這些應用程式中累積一些過時而不再有用的記錄。例如，一個月前發生的事件會保留在行事曆中，已經標記為完成的待辦事項會留在待辦事項的清單中，記帳本中也有許多過期的項目。

所有這些過期的記錄都會佔據 Acer s10 的內部記憶體，使用 [ 清除 ] 指令將它們刪除是最好的辦法。如果您擔心行事曆或待辦事項中的記錄在以後仍然有用，可以將它們從 Acer s10 中清除，但是將它們儲存在備份檔中。

電子郵件應用程式中也可以使用 [ 清除 ] 功能。如需詳細資訊，請參閱第 227 頁 [ 刪除電子郵件 ] 的內容。

通訊錄或記事本中無法使用 [清除] 功能，必須手動刪除這些應用程式中過期的記錄。

### 清除記錄：

- 1 按一下要清除記錄的應用程式。
- 2 選擇下列選項之一：
  - 點一下 [功能表] 圖示，開啓 [記錄] 功能表，然後點一下 [清除] 指令。
  - 點一下螢幕頂端反白的應用程式標題標籤，開啓 [記錄] 功能表，然後選取 [清除] 指令。會出現確認對話方塊。
- 3 選擇下列選項之一：
  - 行事曆：選取 [刪除超過此時期之事件] 選擇清單，選取選項之一：[1 星期]、[2 星期]、[3 星期] 或 [1 個月]。
  - 行事曆或待辦事項：選取 [在 PC 上儲存備份檔]，將清除的記錄儲存在 PC 的備份檔中。如果選取這個選項，Acer s10 會在下次進行 HotSync 作業時，將這些項目傳送到桌上型電腦的備份檔中。點一下 [確定]。
  - 記帳本：點一下類別，然後點一下 [清除]。點一下 [是] 確認刪除，然後點一下 [完成]。

## 分類記錄

您可以將通訊錄、待辦事項、記事本或記帳本中的記錄加以分類（行事曆無法分類）。

---

注意：您也可以將應用程式分類，如需詳細資訊，請參閱第 36 頁 [分類應用程式：] 的內容。

---

當您建立一筆記錄時，Acer s10 會自動將這筆記錄放在目前顯示的類別中，如果目前的類別是 [全部]，Acer s10 會將記錄放在 [未分類] 類別。您可以將記錄留在 [未分類] 類別中，或在任何時候將它指定至其他類別。

### 系統定義的類別

每個應用程式都有一組預設的類別：

- 通訊錄：快速列表、個人、商務、未分類  
[快速列表] 中可以儲存緊急用途的名字、地址和電話號碼（例如醫院、消防局、警察局等等）。
- 待辦事項：個人、商務、未分類
- 記事本：個人、商務、未分類
- 記帳本：上海、台北、香港、紐約、未分類  
記帳本中的上海、台北、香港、紐約類別，提示您可以依據不同的出差行程管理開支項目。

您可以修改或刪除預設的類別。

### 使用者定義的類別

除了預設的類別，您可以建立一些新的類別。每一個應用程式最多可以有 15 個使用者定義類別。

## 4 使用基本應用程式

### 分類記錄

---

#### 將記錄移進類別中：

- 1 選取您要歸類的記錄。
- 2 點一下 [ 詳細 ]。(在 [ 檢視通訊錄 ] 畫面中先點一下 [ 編輯 ])。
- 3 在 [ 詳細 ] 對話方塊中，點一下 [ 類別 ] 選擇清單，顯示可用的類別。
- 4 選取想要的類別。
- 5 點一下 [ 確定 ]。

#### 顯示類別中的記錄：

- 1 開啓要分類記錄的應用程式。
- 2 點一下螢幕右上角的選擇清單。

---

注意：在行事曆的 [ 行程摘要 ] 檢視中，選擇清單位於待辦事項區域的右上角。

---

- 3 選取您要顯示的類別。

---

秘訣：重複按下 Acer s10 前面板上的應用程式按鈕，會循環切換那個應用程式中的所有類別。

---

清單畫面中現在只會顯示與選取類別關聯的記錄。

#### 建立新類別：

- 1 點一下螢幕右上角的選擇清單。
- 2 點一下 [ 編輯類別 ]。
- 3 點一下 [ 新增 ]。

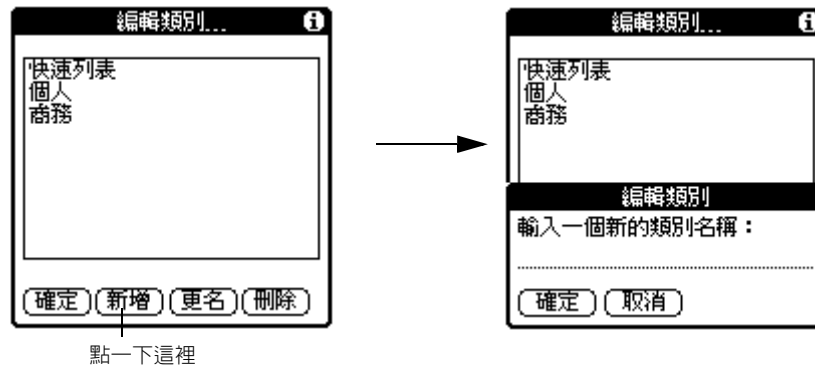

- 4 輸入新類別的名稱。
- 5 點一下 [ 確定 ]。
- 6 點一下 [ 確定 ]，關閉 [ 編輯類別 ] 對話方塊。

#### 改變類別名稱：

- 1 點一下螢幕右上角的選擇清單。
- 2 點一下 [ 編輯類別 ]。

- 3 選取您要更名的類別。
- 4 點一下 [ 更名 ]。
- 5 輸入類別的新名稱。

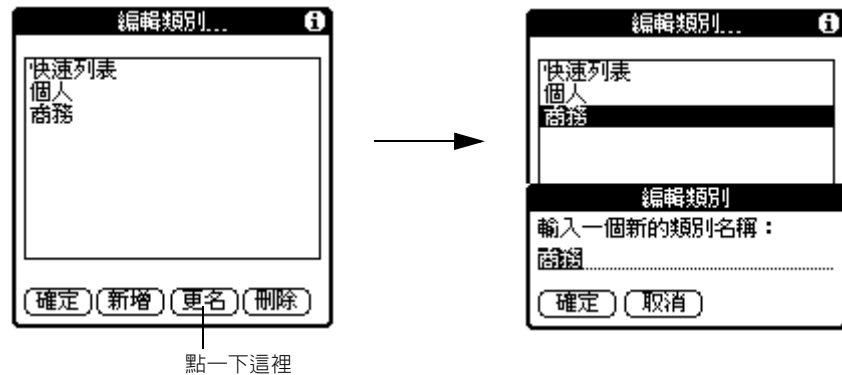

- 6 點一下 [ 確定 ]。
- 7 點一下 [ 確定 ]，關閉 [ 編輯類別 ] 對話方塊。

秘訣：您可以將幾個不同名稱的類別更名為相同名稱，就可以把這幾個類別的記錄移動到同一個類別中。例如，如果您將 [ 個人的 ] 類別更名為 [ 商務 ]，則所有 [ 個人的 ] 類別中的記錄都會被合併至 [ 商務 ] 類別中。

## 尋找記錄

Acer s10 中提供數個方法，讓您可以快速找到想要的資訊：

- 所有內部應用程式：尋找您所指定的任何文字，會由目前的應用程式開始搜尋作業。

注意：[ 尋找 ] 無法在擴充卡上的應用程式中進行搜尋。

- 行事曆、待辦事項、記事本：[ 查詢電話 ] 會顯示 [ 通訊錄 ] 清單畫面，讓您將出現在這個清單中的資訊加入記錄中。
- 通訊錄：[ 查詢 ] 行可以在您輸入名字的第一個字母時，就立刻捲動至那個名字。
- 記帳本：[ 查詢 ] 會顯示在通訊錄的 [ 公司 ] 欄位中含有資料的名稱，您可以將這些名稱加入與記帳本記錄有關的出席人員清單。如需詳細資訊，請參閱 第 107 頁 [ 輸入收據詳細內容 ] 的內容。
- 電子郵件：使用 [ 查詢 ] 存取通訊錄中的資訊。

## 尋找通訊錄記錄

有兩種方式可以尋找通訊錄記錄：

- 使用 Acer s10 前方面板上的捲動按鈕
  - 在 [通訊錄] 清單畫面中，捲動按鈕可以將整個記錄畫面向上或向下捲動。按住捲動按鈕，可以加速捲動速度，每三個畫面顯示一次。
  - 在 [通訊錄] 檢視畫面中，捲動按鈕可以移至上一筆或下一筆通訊錄記錄。
- 在通訊錄底端的 [查詢] 行輸入名字的前幾個字母。

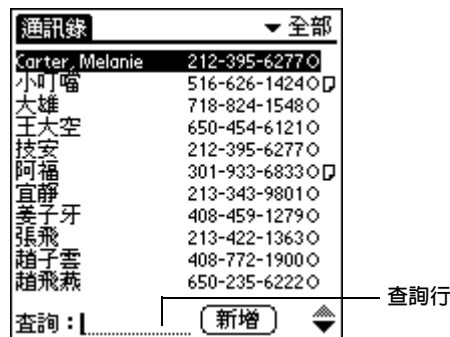

清單會捲動至以這個字母開頭的第一筆記錄。如果您寫入第二個字母，清單會捲動至以這兩個字母開頭的第一筆記錄。例如，寫 [b] 會捲動至 [Bennet]，寫 [br] 會進一步捲動至 [Bristo]。

## 使用尋找選項

[尋找] 選項可以讓您在所有應用程式中尋找文字。例如，如果 [dog] 出現在通訊錄和行事曆中，[尋找] 對話方塊中會顯示這兩筆記錄。

使用尋找選項：

- 1 點一下 [尋找] 圖示 ，顯示 [尋找] 畫面。

秘訣：如果在點一下 [尋找] 之前選取了文字，所選取的文字會自動出現在 [尋找] 對話方塊中。

- 2 輸入您要尋找的文字。



[尋找] 是不分大小寫的，所以搜尋 [david] 也會找到 [David]。

- 3 點一下 [確定]。

[尋找] 會在所有內部應用程式的記錄和附註中搜尋文字。

注意：[尋找] 無法在擴充卡上的應用程式中進行搜尋。



[尋找] 會找到以您輸入的關鍵字開頭的任何單字，如果搜尋的關鍵字是出現在一個字的中間或尾端，[尋找] 不會找出這個字。例如，搜尋 [break] 會找到 [breakfast]，但不會找到 [fastbreak]。

當 Acer s10 在搜尋文字時，您可以在任何時候點一下 [停止]。在點一下 [停止] 之後要繼續搜尋時，請點一下 [尋找更多]。

## 使用查詢電話

[查詢電話] 可以讓您將 [通訊錄] 清單畫面中的電話號碼加入另一個應用程式的項目中。例如，您可以將牙醫師的電話加入行事曆中的 [看牙醫] 約會項目中。

### 使用查詢電話：

- 1 顯示您要插入電話號碼的記錄。記錄可以是行事曆、待辦事項、記事本或電子郵件中的記錄。
- 2 執行下列之一：
  - 點一下 [功能表] 圖示。點一下 [選項]，然後點一下 [查詢電話]。
  - 點一下螢幕頂端反白的應用程式標題標籤，然後點一下 [選項]，選取 [查詢電話]。
  - 在 Graffiti 文字區域畫左下到右上的斜線，顯示指令工具列。在 Graffiti 書寫區域中書寫 [查詢電話] 快速鍵指令 [L]。

會顯示 [查詢電話] 畫面。



- 3 執行下列之一：
  - 選取記錄。

## 4 使用基本應用程式

### 尋找記錄

---

- 輸入您要加入的名稱的前幾個字母。  
清單會捲動至以您輸入的字母開頭的第一筆記錄，看到您要搜尋的名稱時，點一下這個名稱。

- 4 點一下 [新增]。

---

秘訣：您也可以搜尋選取的文字。用觸控筆拖曳選取文字，然後書寫 [查詢電話] 指令筆法 [L]。Acer s10 會以搜尋到的名稱與相關資訊取代選取的文字。

---

### 將名字加入記帳本記錄：

在記帳本中，[查詢] 會顯示在通訊錄的 [公司] 欄位中含有資料的名字，您可以將這些名稱加入與記帳本記錄有關的出席人員清單。

### 將名字加入記帳本記錄：

- 1 點一下您要加入名字的記帳本記錄。
- 2 點一下 [詳細]，顯示 [收據詳細] 畫面。

收據的詳細資料

類別：▼ 未分類  
型態：▼ 火車  
付款：▼ 未分類  
貨幣：▼ NT\$  
廠商：| .....  
城市：| .....  
出席人員：誰

確定 取消 刪除 附註

- 3 點一下 [誰]。
- 4 點一下 [查詢]。  
[出席人員查詢] 畫面中會顯示在通訊錄的 [公司] 欄位中含有資料的名字，
- 5 選取您要加入的名稱。
- 6 點一下 [新增]。  
名字會出現在 [出席人員] 畫面中。
- 7 重複步驟 5 和步驟 6，加入其他名字。
- 8 點一下 [完成]。
- 9 點一下 [確定]。



## 排序記錄

隨著應用程式的不同，您可以使用不同的方式排序記錄清單。您可以在會顯示清單的應用程式中進行排序，例如：通訊錄、待辦事項、記事本和記帳本。

### 在待辦事項和記帳本中排序記錄：

- 1 開啓應用程式，顯示清單畫面。
- 2 點一下 [顯示]。
- 3 點一下 [排序根據] 選擇清單，選擇一個選項。
- 4 點一下 [確定]。

### 在記事本中排序記錄：

- 1 開啓應用程式，顯示清單畫面。
- 2 執行下列之一：
  - 點一下 [功能表] 圖示。在 [選項] 功能表中，選擇 [個人設定]。
  - 點一下螢幕頂端反白的應用程式標題標籤，然後點一下 [選項]，選取 [個人設定]。
  - 在 Graffiti 文字區域畫左下到右上的斜線，顯示指令工具列。在 Graffiti 書寫區域中書寫 [個人設定] 快速鍵指令 [R]。會出現 [個人設定] 對話方塊。
- 3 在 [個人設定] 對話方塊中，點一下 [排序根據] 選擇清單，選擇 [按字母順序] 或 [手動排列]。
- 4 點一下 [確定]。

### 手動排序記事清單：

- 將記事拖曳到清單中的新位置。

---

秘訣：要讓電腦中的記事清單和 Acer s10 中手動排序的順序一樣，請在 Palm Desktop 軟體中開啓記事本，點一下 [排序根據]，然後選取 [Acer s10 中的順序]。

---

## 標記私人記錄

除了記帳本與電子郵件外的其他基本應用程式，都可以將個別記錄標記為私人記錄。私人記錄仍然會保持可見的與可存取的狀態，直到您選取保密設定將所有私人記錄隱藏起來。

您可以將私人記錄遮罩或隱藏起來。遮罩的私人記錄，內容會被一個灰色長條覆蓋，並且加上一個鎖的圖示。隱藏的私人記錄則會完全消失在畫面中。

請參閱第 43 頁 [保密設定] 的內容，了解遮罩和隱藏私人記錄的相關步驟。

### 標記私人記錄：

- 1 在應用程式中，顯示您要標記為私人的記錄。
- 2 點一下 [詳細]。
- 3 點一下 [私人的] 核取方塊。

## 4 使用基本應用程式

### 附加附註

---

- 4 點一下 [ 確定 ]。會出現警告對話方塊。



- 5 點一下 [ 確定 ]。

## 附加附註

除了記事本，您可以在所有基本應用程式中為記錄附加附註。一份附註可以包含數千個字元。

### 為記錄附加附註：

- 1 顯示您要加上附註的記錄。
- 2 點一下 [ 詳細 ]。

---

注意：（僅適用於通訊錄）點一下 [ 編輯 ]，然後點一下 [ 詳細 ]。

---

- 3 點一下 [ 附註 ]。
- 4 輸入附註內容。
- 5 點一下 [ 完成 ]。在有附註的記錄右邊會出現一個附註圖示。

### 檢視或編輯附註：

- 點一下 [ 附註 ] 圖示。

### 刪除附註：

- 1 點一下 [ 附註 ] 圖示。
- 2 點一下 [ 刪除 ]。
- 3 點一下 [ 是 ]。

## 選擇字型

除了記帳本之外，您可以在所有基本應用程式中變更字型樣式。您可以為每一個應用程式選擇不同的字型樣式。

### 變更字型樣式：

- 1 開啓應用程式。
- 2 執行下列之一，顯示選取字型對話方塊：
  - 點一下 [ 功能表 ] 圖示。在 [ 選項 ] 功能表中，選擇 [ 字型 ]。
  - 點一下螢幕頂端反白的應用程式標題標籤，然後點一下 [ 選項 ]，選取 [ 字型 ]。
  - 在 Graffiti 文字區域畫左下到右上的斜線，顯示指令工具列。在 Graffiti 書寫區域中書寫 [ 字型 ] 快速鍵指令 [F]。

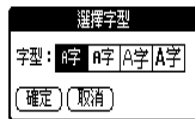

- 3 點一下您要使用的字型樣式。
- 4 點一下 [ 確定 ]。

## 取得應用程式資訊

您可以顯示 [ 關於 ] 方塊，取得應用程式的相關資訊。[ 關於 ] 方塊中會顯示應用程式的名稱與版本號碼。

### 顯示關於方塊：

- 1 執行下列之一：
  - 點一下 [ 功能表 ] 圖示，然後點一下 [ 選項 ]。
  - 點一下螢幕頂端反白的應用程式標題標籤，然後點一下 [ 選項 ]。
- 2 在 [ 選項 ] 功能表中，點一下 [ 關於 ]。

依據使用的應用程式不同，[ 關於 ] 指令後面的文字也會有所不同。例如，如果在行事曆中，指令是 [ 關於行事曆 ]，如果在通訊錄中，指令是 [ 關於通訊錄 ]。

## 應用程式特定的工作

這一節會說明基本應用程式特定工作的執行方法。

### 使用行事曆

行事曆可以讓您快速輕鬆地安排約會行程，或訂定任何與日期、時間有關的活動行程。

#### 排程事件

行事曆中的項目稱為 [ 事件 ]，事件可以代表與特定日期關聯的任何活動。

您可以在行事曆中為下列的事件安排行程：

- 特定時間事件，有特定的時間和日期
- 無時程的事件，例如生日或紀念日
- 重複的事件，例如每個星期同一天、同一時間舉行的例行會議
- 連續性事件，例如假期或三天的研討會
- 整日事件，會記錄為一天中使用者設定的工作時間

當您排程一個事件時，事件的說明會出現在時間行上，事件的持續期間會依預設自動設定為 1 小時。您可以很容易地變更任何事件的開始時間和持續期間。

#### 排程特定時間事件

您可以為目前日期或未來日期排程特定時間的事件。

排程現在日期的特定時間事件：

- 1 點一下事件開始的時間行。



- 2 輸入事件的說明。最多可以輸入 255 個字元。
- 3 設定事件的持續期間：
  - 如果事件持續期間是 1 個小時，請直接進行最後一個步驟。
  - 如果事件持續期間不是 1 個小時，請點一下時間，開啓 [ 設定時間 ] 對話方塊。請繼續進行步驟 4。

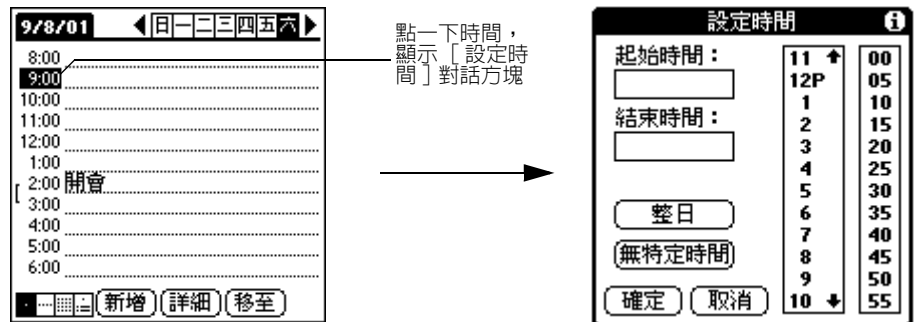

點一下時間，顯示「設定時間」對話方塊

秘訣：您也可以在沒有選取任何事件的狀態下，在 Graffiti 書寫區域的數字區書寫一個數字，開啓「設定時間」對話方塊。

4 設定事件持續期間有兩種方式：

- 點一下「設定時間」對話方塊中右邊的時間欄，設定「起始時間」，然後點一下「結束時間」方塊，設定結束時間。
- 如果事件會持續全天，點一下「整日」。標準工作天的預設時數由使用者所設定，可以在行事曆應用程式中的「個人設定」中進行變更。請參閱第 85 頁「變更顯示的起始和結束時間」的內容。

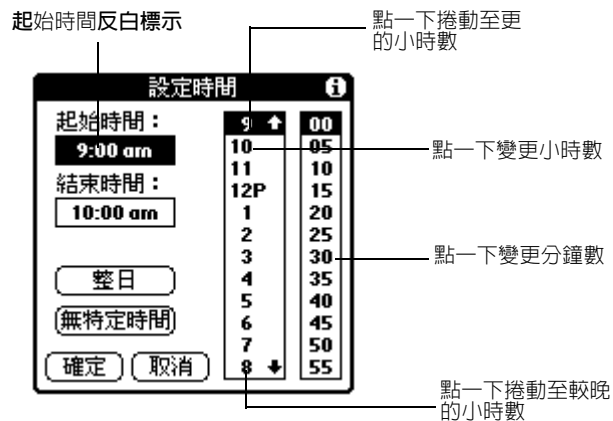

5 點一下「確定」。

## 4 使用基本應用程式 使用行事曆

排程另一天的特定時間事件：

- 1 使用下列方式之一選取想要的日期：
  - 在畫面頂端的日期列上，點一下一週中您要設定事件的那一天。如果需要，點一下 [ 上一週 ] 或 [ 下一週 ] 捲動箭頭，移動至其他週。



- 點一下畫面底端的 [ 移至 ]，開啟 [ 移至日期 ] 對話方塊、月與日，選取一個日期。

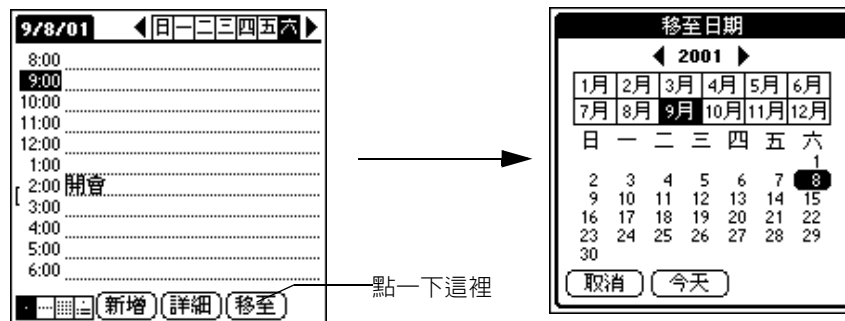

- 2 找到日期後，請遵循前述為現在日期排程事件的步驟，繼續進行。

### 排程無時程的事件

您可以為任何一天排程不限定發生時間的事件，此稱為 [ 無時程的事件 ]。無時程的事件會出現在時間清單的頂端，以一個菱形做標記。

排程無時程的事件：

- 1 依據前述 [ 排程另一天的特定時間事件 ] 中所描述的方法，選取您要排程事件的日期。
- 2 點一下 [ 新增 ]。
- 3 點一下 [ 無特定時間 ]，表示這個新的事件沒有定義開始或結束時間。

注意：您可以直接點一下 [ 確定 ]，但請先確定起始和結束時間中沒有輸入任何數值。

秘訣：您也可以在没有選取任何事件的狀態下，在 Graffiti 書寫區域書寫一個字母，建立一個無時程事件。在開始書寫時，無時程的事件會出現在畫面頂端。

- 4 輸入事件的說明。



- 5 點一下螢幕的空白區域，取消選取無排程的事件。

注意：如果您建立了有特定時間的事件後，想要將它變更為無時程的事件，請直接在行事曆畫面的事件時間上點一下，然後點一下 [ 無特定時間 ]，再點一下 [ 確定 ]。

### 重新排程事件

您可以在行事曆中使用 [ 詳細 ] 選項重新排程事件，也可以使用 [ 詳細 ] 選項將無時程的事件變更為有特定時間的事件。

重新排程事件：

- 1 點一下您要重新排程的事件。
- 2 點一下 [ 詳細 ]。
- 3 若要變更時間，點一下 [ 時間 ] 方塊，選取新的時間。  
若要變更日期，點一下 [ 日期 ] 方塊，選取新的日期。

## 4 使用基本應用程式 使用行事曆

---

- 4 點一下 [ 確定 ]。

### 排程重複的和持續性事件

[ 重複 ] 功能可以讓您排程會以規律性間隔重複發生的事件，或持續一段期間的事件。重複的事件包括生日或會發生在每星期同一天同一個時段的攝影課。持續性事件則包括出差或假期。

排程重複的或持續性事件：

- 1 點一下事件。（請注意，是點一下事件，而不是事件旁邊的時間）  
一般而言，連續性事件會是無時程的事件。
- 2 點一下 [ 詳細 ]。
- 3 點一下 [ 重複 ] 方塊，開啓 [ 更改重複設定 ] 對話方塊。

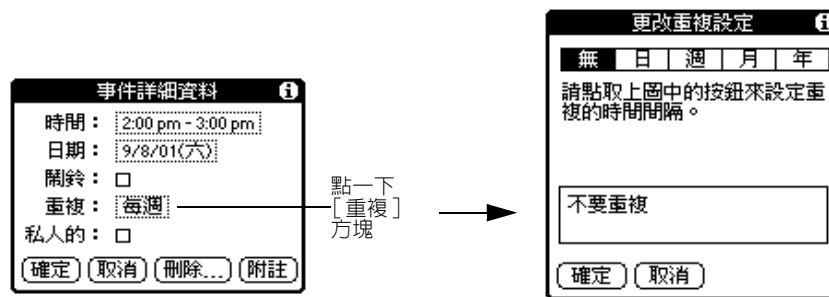

- 4 點一下 [ 日 ]、[ 週 ]、[ 月 ] 或 [ 年 ]，設定事件發生的重複性。  
如果是持續性事件，請點一下 [ 日 ]。
- 5 在 [ 每 ] 行上，輸入事件會重複發生的間隔數字。例如，如果選取 [ 月 ] 並輸入 [ 3 ]，表示事件會每三個月重複發生一次。
- 6 若要指定重複的或持續性事件的結束日期，請點一下 [ 結束於 ] 選擇清單，然後點一下 [ 選擇日期 ]。在日期選擇器上選擇結束日期。
- 7 點一下 [ 確定 ]。[ 重複 ] 圖示會出現在事件行的最右邊，表示重複的事件。

### 變更重複的和持續性事件

若您要變更重複的或持續性事件，您可以決定要變更系列事件中的目前事件、目前和未來事件，或是系列中的全部事件，包括過去、目前和未來。

刪除重複的事件：

- 1 選取您要刪除的事件。
- 2 點一下 [ 詳細 ]。會顯示 [ 事件詳細資料 ] 畫面。

---

注意：您也可以點一下 [ 功能表 ] 圖示，選取 [ 記錄 ]，然後點一下 [ 刪除事件 ]。會開啓 [ 重複的事件 ] 畫面。

---

- 3 點一下 [ 刪除 ]。會開啓 [ 重複的事件 ] 畫面，請您確認刪除。



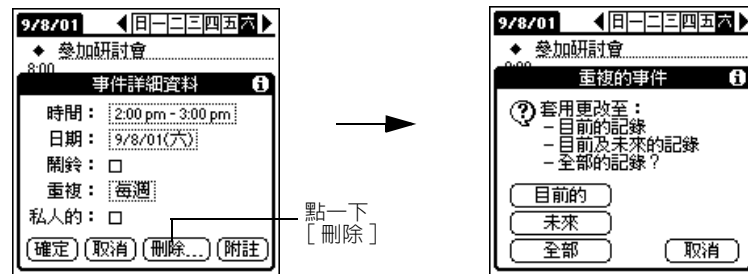

4 選取下列選項之一：

- 目前的                      刪除這個事件的單一項目。
- 未來                        刪除這個事件的目前和未來項目。
- 所有的                      刪除這個事件過去的、目前的和未來的所有項目。

這個事件會從行事曆中刪除，並且回到原來的整日檢視畫面。這個步驟會將您所做的變更套用至重複的或持續性事件。

### 關於排程重複的或持續性事件

排程重複的或持續性事件時，請記住：

- 如果您變更了重複的事件或持續性事件的開始日期，Acer s10 會計算您移動事件的的天數，然後 Acer s10 會自動變更結束日期，維持重複的事件或持續性事件的發生週期。
- 如果您變更週期性事件或持續性事件的重複間隔（例如，由 [ 天 ] 變更為 [ 週 ]），已經過去的（變更設定那一天之前）不會改變，但是 Acer s10 會為您建立一個新的事件。
- 如果您變更了重複的事件或持續性事件中某一個項目的日期（例如，從 1 月 14 日變更為 1 月 15 日），並將這個變更套用至其他項目，則新的日期會變成重複的事件或持續性事件的開始日期。Acer s10 會調整結束日期，維持事件的發生期間。
- 如果您變更了重複的事件或持續性事件的其他重複設定（例如，時間、鬧鈴、私人設定），並套用至所有項目，Acer s10 會為您建立一個新事件，這個新事件的開始日期是開始變更設定的那一天，過去的項目（變更日期之前）不會變更。
- 如果您只對重複的事件或持續性事件的某一個項目做了變更（例如，時間），則這個項目就不會再顯示重複圖示。

### 將通訊錄資料加入事件

您可以使用 [ 查詢電話 ] 選項，將名字、地址、電話加入事件中。如需詳細說明，請參閱第 69 頁 [ 使用查詢電話 ] 的內容。

### 設定事件鬧鈴

[ 鬧鈴 ] 設定可以讓您在行事曆中為事件設定鬧鈴，並顯示提醒訊息。對於無時程的事件，則只會出現提示訊息。

## 4 使用基本應用程式 使用行事曆

您可以設定鬧鈴在事件發生前數分鐘、數小時或數天前發出響鈴。當您設定鬧鈴後，在設定鬧鈴的事件最右邊會出現一個鬧鈴圖示。

您也可以為無時程的事件設定靜音鬧鈴，就可以在事件發生當天之前在螢幕上顯示提醒訊息。在這個情況下，是以整日事件那一天的凌晨零點零分為基準點，只要指定啟動鬧鈴的分鐘數、小時數或天數一到，鬧鈴就會啟動。

例如，您為 1 月 4 日的無時程事件設定一個 5 分鐘前的鬧鈴，那麼在 1 月 3 日晚上 11:55 分會出現提醒訊息，這個訊息會一直留在螢幕上，直到您開啓 Acer s10 並點一下 [確定] 才會關閉提醒訊息。

### 設定事件鬧鈴：

- 1 點一下您要指定鬧鈴的事件。
- 2 點一下 [詳細]。
- 3 點一下 [鬧鈴] 核取方塊，選取這個選項。
- 4 會顯示出預設設定的 [5 分鐘]。
- 5 設定鬧鈴時間：
  - 在 [鬧鈴] 核取方塊旁選取 [5]，輸入介於 0 至 99 間的任何數字，做為時間單位的數值。
  - 點一下選擇清單，選取 [分鐘]、[小時] 或 [天]。



在這裡輸入時間單位數值

點一下這裡選取時間單位

- 6 點一下 [確定]。  
當鬧鈴響起，您可以點一下 [延遲警示] 選項，讓鬧鈴 5 分鐘後再響。

### 使用延遲警示選項解除鬧鈴：

當鬧鈴對話方塊出現，點一下 [延遲警示] 方塊，可以讓鬧鈴 5 分鐘後再響。您每點一下 [延遲警示]，鬧鈴就會延遲 5 分鐘後再響。



## 設定鬧鈴選項

您可以使用 [ 參數設定 ] 設定鬧鈴選項，包括：

- 每一個新事件自動開啓鬧鈴
- 設定鬧鈴的音色
- 設定鬧鈴響起的次數

### 設定鬧鈴選項：

- 1 如果要開啓個人設定對話方塊，請執行下列動作之一：
  - 在行事曆中，點一下 [ 功能表 ] 圖示，選取 [ 選項 ]，然後點一下 [ 參數設定 ]。
  - 在行事曆畫面中，點一下螢幕頂端的反白標題標籤，然後點一下 [ 選項 ]，選取 [ 參數設定 ]。
  - 在 Graffiti 文字區域畫左下到右上的斜線，顯示指令工具列。在 Graffiti 書寫區域中書寫 [ 參數設定 ] 快速鍵指令 [R]。

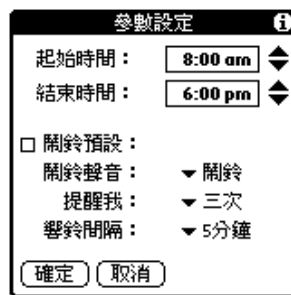

- 2 選擇下列選項之一：

**起始 / 結束時間** 設定行事曆畫面上要顯示的起始時間和結束時間。請參閱第 85 頁 [ 變更顯示的起始和結束時間 ] 的內容。

**鬧鈴預設** 為每個新事件自動設定鬧鈴。整日事件的靜音鬧鈴設定，是以事件發生那一天的凌晨零時零分為基準點，設定要在零時零分的前幾分鐘、前幾小時或前幾天發出鬧鈴。

**鬧鈴聲音** 點一下選擇清單，設定鬧鈴音色。選項包括鬧鈴、警告、鳥鳴、演奏、電話鈴、科幻、起床等聲音。

**提醒我** 點一下選擇清單，設定鬧鈴響起的次數：1 次、2 次、3 次、5 次或 10 次。

**播放間隔** 點一下選擇清單，設定鬧鈴響起的間隔：每分鐘、每 5 分鐘、每 10 分鐘或每 30 分鐘。

- 3 點一下 [ 確定 ]。

### 變更行事曆檢視

行事曆有四種檢視方式：

- 整日檢視
- 整週檢視
- 整月檢視
- 行程摘要檢視

您也可以選擇顯示目前時間的方式。

顯示行事曆檢視：

執行下列之一：

- 重複按下 [ 行事曆 ] 應用程式按鈕，就可以切換至檢視方式。
- 點一下行事曆左下角的檢視圖示。

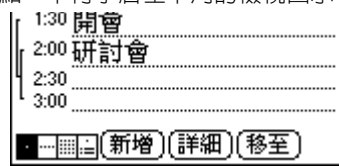

行事曆檢視圖示

顯示現在時間：

- 1 用觸控筆點住日期列，可以顯示現在時間。
- 2 提起觸控筆，重新顯示現在日期。

### 使用整週檢視

整週檢視會顯示出整週的事件日曆，這種檢視狀態可以讓您快速找到約會和空間時段，此外，圖形式的顯示會幫助您發現重疊和衝突的行程安排。

使用整週檢視：

- 1 執行下列之一：
  - 點一下 [ 整週檢視 ] 圖示。
  - 按 [ 行事曆 ] 按鈕直到顯示整週檢視。

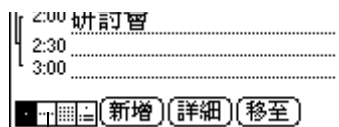

整週檢視圖示

- 2 點一下左右瀏覽控制，向前或向後一次移動一週，或點一下特定日期顯示事件的詳細資訊。

---

注意：整週檢視中也可以顯示整日事件，以及時間顯示範圍之前或之後的事件。

---

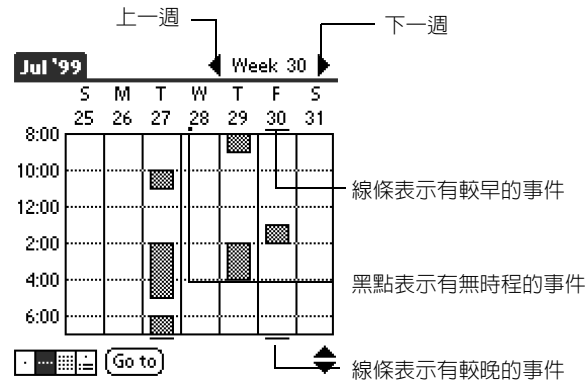

3 點一下事件，在螢幕頂端顯示事件的說明。

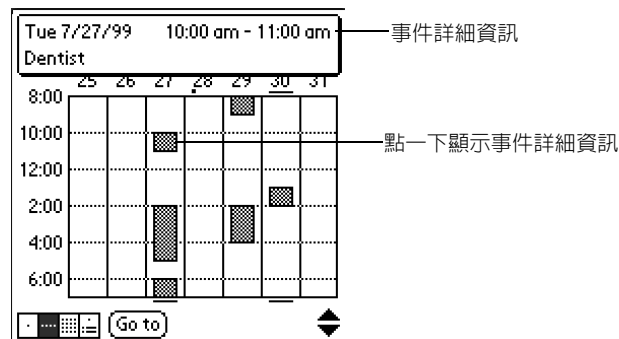

#### 整週檢視使用秘訣

使用整週檢視時，請將下列幾點牢記心中：

- 如果要在整週檢視中重新排程事件，可以點一下事件並將它拖曳至另一個時間或日期。
- 點一下任何一天的空白時間，會自動移動至那一天，並且會將這個時間選取起來建立一個新事件。
- 點一下任何一天或整週檢視或畫面頂端的日期，會直接移動至那一天，但不會選取任何事件。
- 整週檢視會顯示在行事曆 [ 個人設定 ] 中定義的起始時間結束時間範圍。如果有事件早於或晚於這個範圍，在這一天的欄頂端或底端會出現一條黑線。您可以使用螢幕上的捲動箭頭捲動至那個事件。

#### 發現衝突事件

因為每個事件都可以定義自己特定的開始與結束時間，所以事件時間部分或全部重疊是可能會發生的狀況（上一個事件結束之前，下一個事件已經開始）。

在整週檢視中，衝突的事件（時間重疊）會以重疊的時間列顯示；在整日檢視中，則會在衝突時間的左邊以重疊的括號顯示。

## 4 使用基本應用程式 使用行事曆

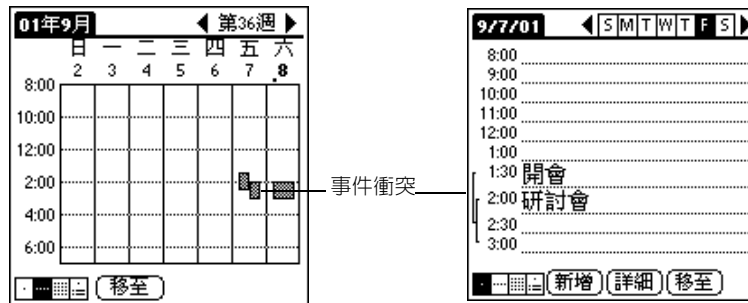

### 使用整月檢視

整月檢視畫面中會顯示出哪些天有排定事件行程，整月檢視中的黑點和線條會指示出事件、重複事件與無時程事件。

顯示整月檢視：  
執行下列之一：

- 點一下 [ 整月檢視 ] 圖示。
- 按 [ 行事曆 ] 按鈕直到顯示整月檢視。



整月檢視圖示

您可以控制出現在整月檢視的黑點和線條。如需詳細資訊，請參閱第 88 頁 [ 顯示選項 ] 的內容。

### 整月檢視使用秘訣

使用整月檢視時，請將下列幾點牢記心中：

- 整月檢視中點一下某一天，會切換顯示為整日檢視的那一天。
- 點一下右上角的捲動箭頭，可以向前或向後移動一個月。
- 點一下 [ 移至 ] 可以開啓日期選擇器，選擇不同的月份。
- 使用 Acer s10 前方面板上的捲動按鈕，可以在月份間移動。按下按鈕的上半部會顯示上一月，按下按鈕的下半部則會顯示下一月。
- 點一下 [ 陰曆 ] 開啓 [ 陰陽曆 ]，可以查閱某個陽曆日期的對應陰曆日期。若需詳細資訊，請參閱第五章之 [ 使用陰陽曆 ]。

## 使用行程摘要檢視

行程摘要檢視可以讓您在一個畫面中檢視約會、無時程事件以及待辦事項。雖然它主要是檢視功能，不過您可以在行程摘要檢視中核銷完成的待辦事項。如果要在行程摘要檢視畫面中移到整日檢視中的任何事件，只要點一下事件即可。

使用行程摘要檢視：

- 1 執行下列之一：
  - 點一下 [ 行程摘要檢視 ] 圖示。
  - 按 [ 行事曆 ] 按鈕直到顯示行程摘要檢視。

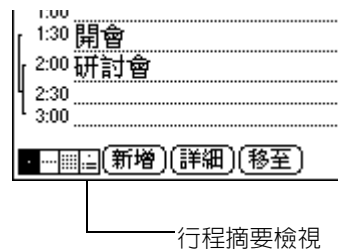

- 2 點一下瀏覽列，向前或向後一次移動一天，或顯示其他事件與待辦事項。

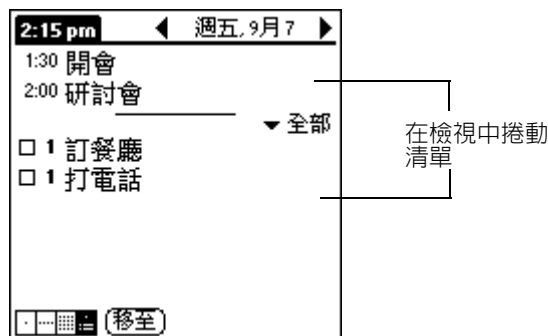

行程摘要檢視使用秘訣：

- 在行程摘要檢視中點一下任何約會，會切換顯示為整日檢視的那個約會。
- 在行程摘要檢視中核銷完成的待辦事項，或按一下一個待辦事項說明，會直接移至待辦事項應用程式。
- 您可以變更待辦事項項目顯示的類別。點一下選擇清單，選取新類別。如需待辦事項的詳細資訊，請參閱 第 95 頁 [ 使用待辦事項 ] 的內容。

## 變更顯示的起始和結束時間

變更行事曆中顯示的起始時間和結束時間：

- 1 請執行下列之一，顯示個人設定對話方塊：
  - 在行事曆中，點一下 [ 功能表 ] 圖示，選取 [ 選項 ]，然後點一下 [ 參數設定 ]。

## 4 使用基本應用程式 使用行事曆

- 在行事曆畫面中，點一下螢幕頂端的反白標題標籤，然後點一下 [ 選項 ]，選取 [ 個人設定 ]。
- 在 Graffiti 文字區域畫左下到右上的斜線，顯示指令工具列。在 Graffiti 書寫區域中書寫 [ 個人設定 ] 快速鍵指令 [R]。

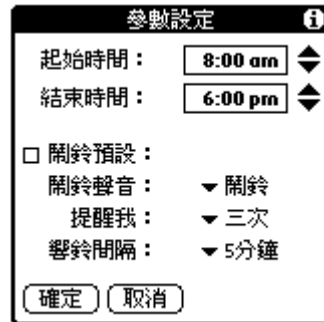

起始時間和結束時間是用來在行事曆畫面上顯示的。當選取 [ 整日 ] 選項時，整日檢視會以這個起始和結束時間顯示事件。整週檢視會顯示這個起始時間和結束時間的時間範圍。

- 2 點一下 [ 起始時間 ]，使用捲動箭頭選取新的行事曆畫面起始時間。
- 3 點一下 [ 結束時間 ]，使用捲動箭頭選取新的行事曆畫面結束時間。

注意：如果一個畫面中無法容納您所選取的起始和結束時間，可以點一下捲動箭頭將畫面向上或向下捲動。

- 4 點一下 [ 確定 ]。

### 顯示現在的時間

要顯示現在的時間：

- 1 用觸控筆點住左上角日期方塊，便可以顯示現在的時間。

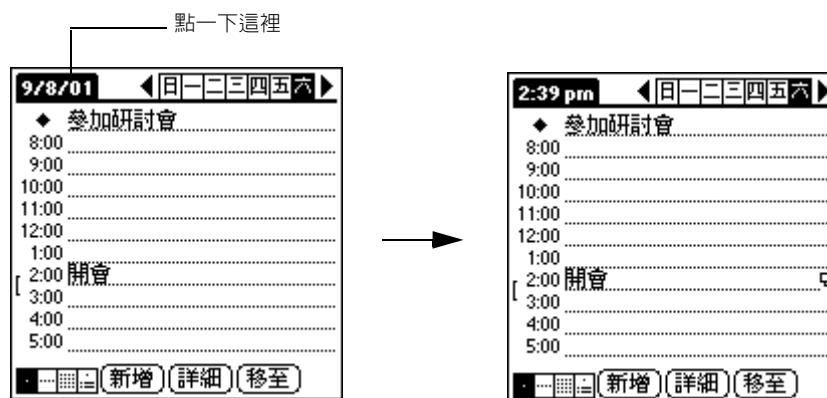

- 2 釋放觸控筆會回到日期顯示。



## 行事曆功能表

這裡列出行事曆功能表供您參考。在這一節中沒有說明的功能，在這本使用手冊的其他地方會有詳細說明。

行事曆有三個功能表：記錄、編輯與選項。

請參閱 第 19 頁 [使用功能表和功能表指令] 的內容，了解開啓和使用功能表的詳細資訊。

### 記錄功能表



### 編輯功能表



### 選項功能表



## 4 使用基本應用程式 使用行事曆

### 參數設定

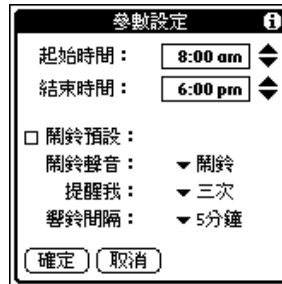

- 起始時間 / 結束時間。設定行事曆畫面的起始和結束時間，如果您選取的時段超出螢幕範圍，請點一下捲動箭頭，向上或向下捲動
- 鬧鈴預設。選取這個選項方塊可以為每個新增事件自動設定鬧鈴。無時程事件的靜音鬧鈴是以事件當天零時零分起，以分鐘數、時數或天數為設定基準。
- 鬧鈴音效。設定鬧鈴的音色，選項包括鬧鈴、警告、鳥鳴、演奏、電話鈴、科幻、起床號等聲音。
- 提醒我。設定鬧鈴在第一次響起後，要重複響起幾次。選項包括 1 次、2 次、3 次、5 次、10 次。
- 播放間格。設定鬧鈴響起的間隔頻率，選項包括 5 分鐘、10 分鐘、30 分鐘。

### 顯示選項

在 [ 整日 ] 或 [ 整月 ] 檢視中，您可以變更哪些事件要顯示在行事曆中。在 [ 整日 ] 檢視中，您可以顯示時間列，並反白標示衝突事件。

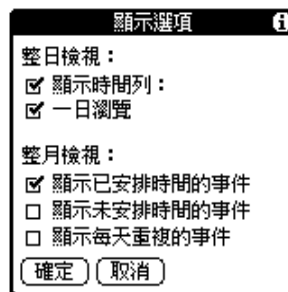

整日檢視：

- 顯示時間列。點一下可以顯示時間列，指示事件進行的期間以及衝突事件。
- 壓縮整日檢視開啓（選取）這個選項，會顯示每個事件的開始和結束時間，但是螢幕上從這裡到最底部的空白時段會隱藏起來，將捲動畫面的需要縮到最小。取消選取這個選項會顯示所有時段。

在整月檢視中：

選取是否要顯示特定時間事件、無時程事件或重複事件。您可以啓動任一個或全部選項。

### 關於行事曆

顯示行事曆的版本資訊。

## 使用通訊錄

通訊錄可以幫您記錄個人或商務聯絡人的名字、地址、電話號碼與其他資訊。

### 建立通訊錄項目

通訊錄中的記錄稱為 [ 項目 ]。您可以在 Acer s10 中建立項目，或使用 Palm Desktop 在電腦上建立項目，然後在下次的 HotSync 作業時，下載到 Acer s10 中。

Palm Desktop 軟體也擁有匯入的功能，可以讓您將資料庫檔案載入 Acer s10 上的通訊錄。如需詳細資訊，請參閱第 33 頁 [ 匯入資料 ] 的內容與 Palm Desktop 線上說明。

### 建立新的通訊錄項目：

- 1 按下 Acer s10 前方面板上的 [ 通訊錄 ] 按鈕，顯示 [ 通訊錄 ] 清單。
- 2 點一下 [ 新增 ]。

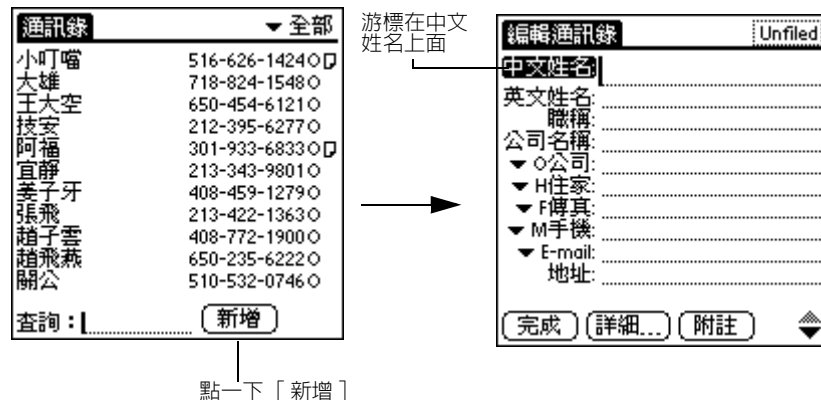

- 3 輸入您要新增至通訊錄的人的中文姓名。
- 4 點一下 [ 英文姓名 ] 欄位名稱。

注意：Acer s10 會自動將每個欄位內容的第一個字母變成大寫（除了數字和電子郵件欄位）。

秘訣：您可以使用 Graffiti [ 下一個欄位 ] 筆法將游標移至下一個欄位。

- 5 在 [ 英文姓名 ] 欄位中輸入要新增的人的英文姓名。
- 6 如果您想要以公司名稱排序通訊錄，請在 [ 公司 ] 欄位中輸入資料。
- 7 輸入您要在這筆項目中包含的其他資訊。

注意：當您在 [ 職稱 ]、[ 公司 ]、[ 城市 ] 欄位中輸入字母時，系統會自動顯示通訊錄中已有的邏輯符合字串，隨著您輸入的字母越多，會顯示更接近的符合字串。當您要的字出現時，只要點下一個欄位，就可以套用這個字。

- 8 點一下捲動箭頭，移動至下一個資訊頁。

## 4 使用基本應用程式 使用通訊錄

- 9 如果要為記錄附加附註，請點一下 [ 附註 ]。在 Graffiti 書寫區域輸入資訊，然後點一下 [ 完成 ]。
- 10 完成輸入所有資訊後，點一下 [ 完成 ]。



點一下 [ 完成 ]

秘訣：若要建立一筆會永遠出現在 [ 通訊錄 ] 清單頂端的項目，請在 [ 姓 ] 或 [ 公司 ] 欄位的內容之前先加上一個符號，例如 [ \* 若拾獲這部機器請撥電話 \* ]。

檢視通訊錄項目詳細內容：

- 1 在 [ 通訊錄 ] 清單 檢視中，點一下通訊錄項目。項目會出現在 [ 檢視通訊錄 ] 中。

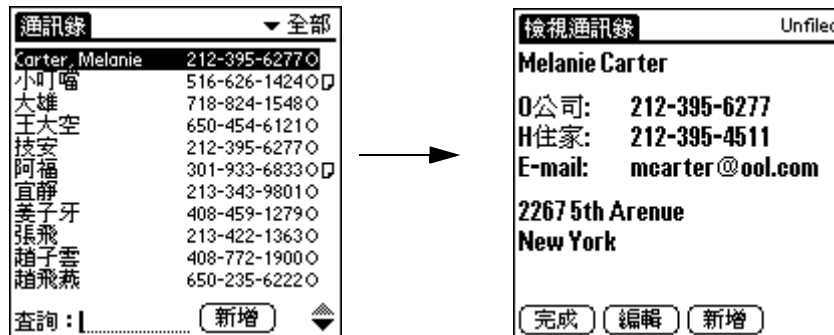

- 2 完成檢視項目後，請點一下 [ 完成 ]。

### 選取不同類型的電話號碼和地址

您可以為通訊錄項目中的電話號碼或電子郵件選取不同的類別，所做的任何變更都只會套用至目前這筆項目。

為項目中的電話號碼選取不同的類型：

- 1 在 [ 通訊錄 ] 清單中點一下要變更的項目。
- 2 點一下 [ 編輯 ]。
- 3 點一下要變更的標籤旁的選擇清單。

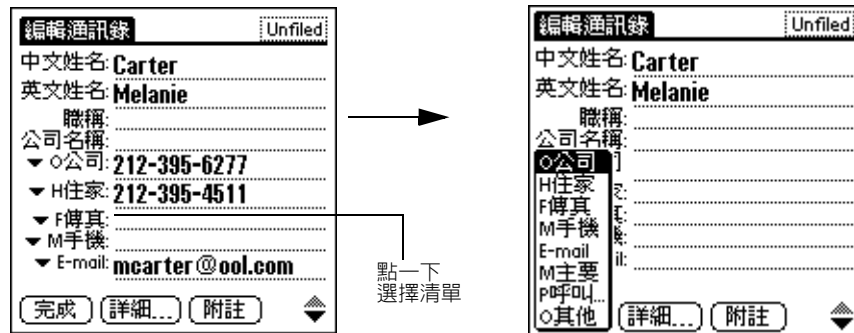

- 4 選取新的標籤。

## 複製項目

您可以複製現有的項目。如果您要建立數個屬於同一組織的個人項目，這個功能會很方便。當您複製項目時，[複製] 字樣會出現在 [名] 欄位的旁邊。

複製項目：

- 1 在通訊錄中，點一下您要複製的名稱。
- 2 執行下列之一：
  - 點一下螢幕頂端的 [通訊路編輯] 標籤，然後點一下 [記錄] 功能表中的 [複製記錄]。
  - 在 Graffiti 文字區域畫左下到右上的斜線，顯示 [指令] 工具列，然後畫下 Graffiti 字元 [T]，啟動 [複製記錄] 指令。
- 3 依需要編輯記錄。

## 編輯通訊錄項目

您可以變更顯示在 [通訊錄] 清單中的資訊類型、分類項目，以及隱藏項目。您也可以刪除項目。

編輯通訊錄項目：

- 1 在 [通訊錄] 清單中點一下要變更的項目。
- 2 點一下 [編輯]。
- 3 點一下 [詳細]。

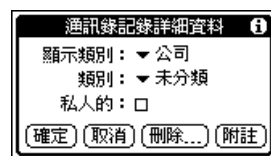

## 4 使用基本應用程式 使用通訊錄

---

- 4 在 [ 通訊錄記錄詳細資料 ] 對話方塊中，選取下列任何設定：

**顯示類別**                    選取在 [ 通訊錄 ] 清單畫面中要顯示的電話號碼或其他資訊的類型，選項有 [ 工作 ]、[ 住宅 ]、[ 傳真 ]、[ 其他 ]、[ 電子郵件 ]、[ 主要的 ]、[ 呼叫器 ] 和 [ 行動電話 ]。依據顯示資訊的類型，會有識別字母 W、H、F、O、E、M 或 P 顯示在記錄旁邊。（如果選取電子郵件，就不會顯示識別字母）

**類別**                        讓您選取項目的類別。

**私人的**                    當 [ 保密設定 ] 開啓時隱藏這個項目。

您也可以使用 [ 刪除 ] 和 [ 附註 ] 按鈕。

- 刪除。點一下可以刪除項目。
- 附註。點一下可以建立附註。點一下這個按鈕，然後在 Graffiti 書寫區域中寫入資訊，再點一下 [ 確定 ]。

- 5 點一下 [ 確定 ]。

### 變更通訊錄的顯示方式

您可以使用 [ 個人設定 ] 變更通訊錄清單排序的方式。

### 變更清單的排序方式：

- 1 如果要開啓個人設定對話方塊，請執行下列動作之一：
- 在通訊錄中，點一下 [ 功能表 ] 圖示，選取 [ 選項 ]，然後點一下 [ 參數設定 ]。
  - 在通訊錄畫面中，點一下螢幕頂端的反白標題標籤，然後點一下 [ 選項 ]，選取 [ 參數設定 ]。
  - 在 Graffiti 文字區域畫左下到右上的斜線，顯示指令工具列。在 Graffiti 書寫區域中書寫 [ 參數設定 ] 快速鍵指令 [R]。

會顯示 [ 參數設定 ] 畫面。

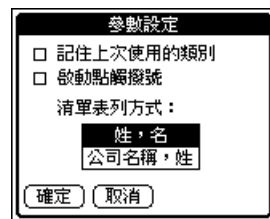

- 2 從 [ 清單表列方式 ] 選擇清單中，選擇要用來排序通訊錄清單的選項：

**姓, 名**                        通訊錄會先根據姓，再根據名的字母順序，排序通訊錄清單。

**公司名稱**                    通訊錄會先根據公司名稱，再根據姓的字母順序，排序通訊錄清單。

- 3 點一下 [ 確定 ]。

## 通訊錄功能表

這裡列出通訊錄功能表供您參考。在這一節中沒有說明的功能，在這本使用手冊的其他地方會有詳細說明。

通訊錄有三個功能表：記錄、編輯與選項。

請參閱 第 19 頁 [使用功能表和功能表指令] 的內容，了解開啓和使用功能表的詳細資訊。

## 記錄功能表

[記錄] 功能表會依您是在通訊錄清單或通訊錄檢視中顯示功能表列，而有所不同。

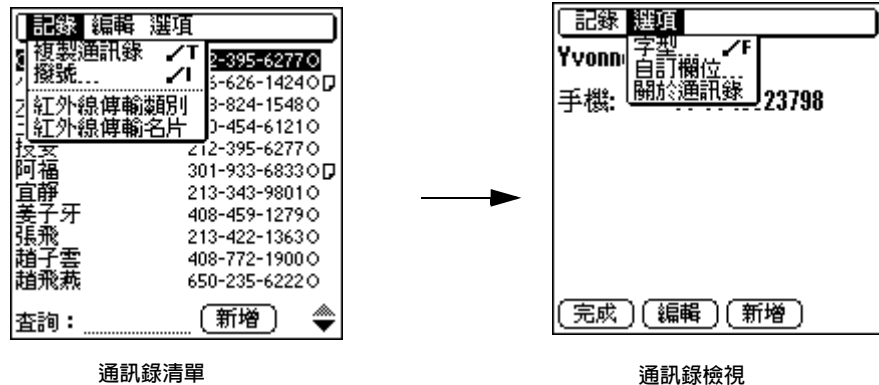

撥號

經由 Acer s10 的紅外線傳輸埠將電話號碼傳送至配備紅外線的行動電話上，在行動電話上進行撥號。

## 編輯功能表



## 4 使用基本應用程式 使用通訊錄

### 選項功能表

[ 選項 ] 功能表會依您是在通訊錄清單或通訊錄檢視中顯示功能表列，而有所不同。



通訊錄清單



通訊錄檢視

### 參數設定

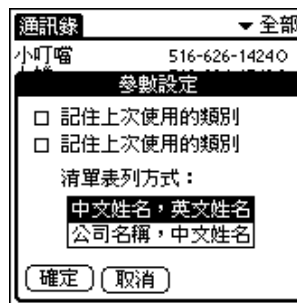

- 記住上次類別。決定當您從別的應用程式回到通訊錄時，通訊錄要顯示的類別。如果您選取這個核取方塊，通訊錄會顯示您上次選取的類別。如果您將核取方塊清除，通訊錄會顯示 [ 所有的 ] 類別。
- 啟動點觸撥號。點一下通訊錄中的電話號碼，就會自動進行撥號。Acer s10 旁邊必須要有配備紅外線傳輸埠的行動電話，才能使用這項功能。

### 更名自訂欄位

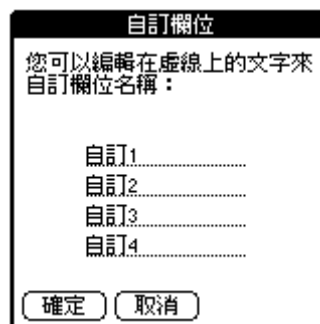

這些自訂欄位會出現在 [ 編輯通訊錄 ] 畫面的最底端，可以將它們更名為您所輸入資訊的類型名稱，所有項目中都會顯示您自訂欄位的名稱。

### 關於通訊錄

顯示通訊錄的版本資訊。



## 使用待辦事項

待辦事項是為您要執行的工作建立提醒和安排順序最方便的地方。

### 建立待辦事項項目

待辦事項項目是用來提醒您必須完成的工作，待辦事項中的記錄稱為 [ 項目 ]。

建立待辦事項項目：

- 1 按下 Acer s10 前方面板上的 [ 待辦事項 ] 應用程式按鈕，顯示待辦事項。
- 2 點一下 [ 新增 ]。
- 3 輸入待辦事項項目的文字內容，文字內容可以超過一行。

秘訣：如果目前尚未選取待辦事項項目，在 Graffiti 書寫區域書寫，會自動建立一個新項目。

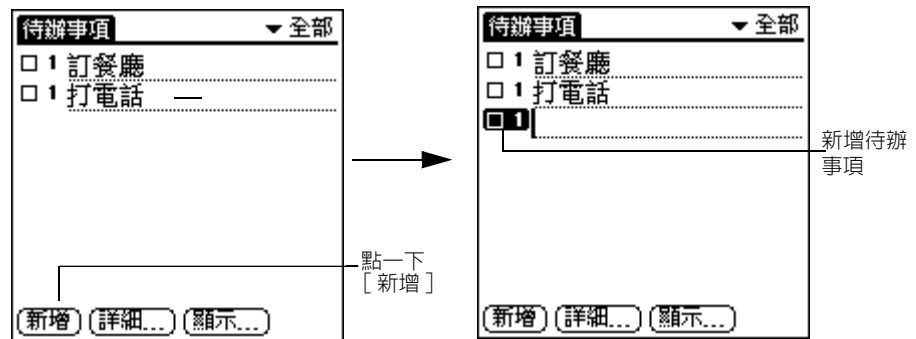

- 4 點一下螢幕上的任何地方，取消選取這個待辦事項項目。

秘訣：您可以使用 [ 查詢電話 ] 選項，將名字、地址、電話加入待辦事項中。如需詳細資訊，請參閱第 69 頁 [ 使用查詢電話 ] 的內容。

### 設定待辦事項重要性

您可以依據重要性或緊急性，設定待辦事項的重要性。依預設值，待辦事項是依據重要性和到期日排列工作，重要性為 1 的工作會排列在最上面。變更項目的重要性可能會移動它在清單中的順序。

新的待辦事項項目會自動設定為重要性 1，如果您在建立但辦事項項目前，先選取一個項目，您所建立的項目會與選取項目設定為同樣的重要性，排在選取項目的下方。

設定待辦事項項目的重要性：

- 1 如果待辦事項看不見重要性的設定，點一下畫面底端的 [ 顯示 ] 按鈕，然後點一下 [ 顯示重要性 ]，再點一下 [ 確定 ]。
- 2 點一下待辦事項項目左邊的 [ 重要性 ] 數字。會顯示重要性層級的下拉式清單。

## 4 使用基本應用程式 使用待辦事項

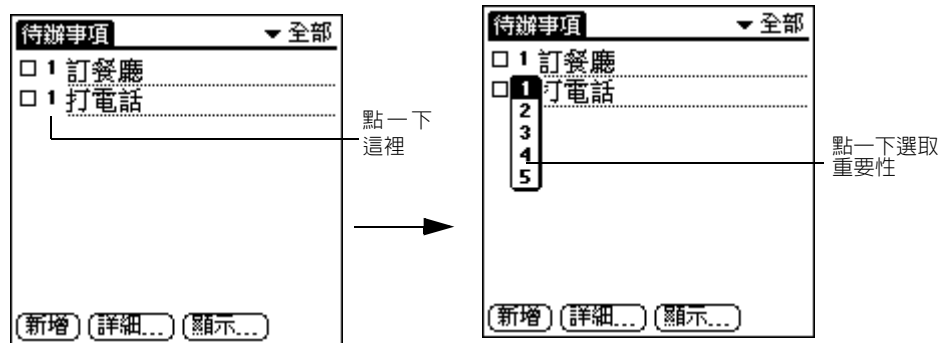

- 3 點一下你要為項目設定的重要性層級編號，1 是最重要的，5 是最不重要的。

### 核銷待辦事項項目

您可以核銷待辦事項項目，表示已經完成這項工作。

#### 核銷待辦事項項目：

點一下項目左邊的核取方塊。核取標記表示這個項目已經完成。



#### 移除完成的待辦事項項目：

- 1 在待辦事項畫面底端，點一下 [顯示] 按鈕。
- 2 顯示完成的項目。已經完成的待辦事項項目會從清單中消失。

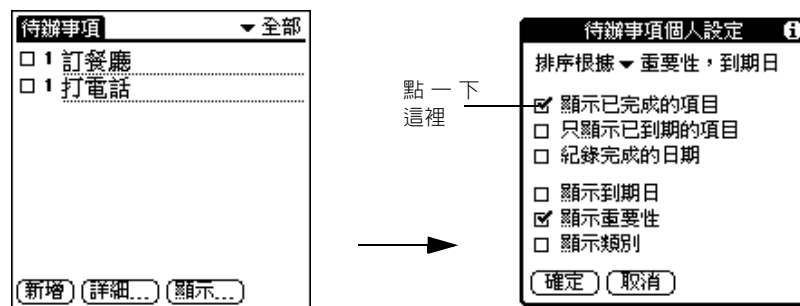

注意：因為您取消選取這個選項而隱藏起來的項目並未被刪除，它們仍然儲存在 Acer s10 內部記憶體中，只有 [清除] 完成的項目才會將它們從記憶體中移除。如需詳細資訊，請參閱第 64 頁 [清除記錄] 的內容。

## 變更待辦事項項目詳細內容

您可以變更待辦事項的詳細內容，包括重要性層級設定、項目類別、到期日、保密設定狀態。

變更待辦事項項目詳細內容：

- 1 在待辦事項中，點一下您要變更的項目。
- 2 點一下 [詳細]。會顯示 [待辦事項詳細資料] 畫面。

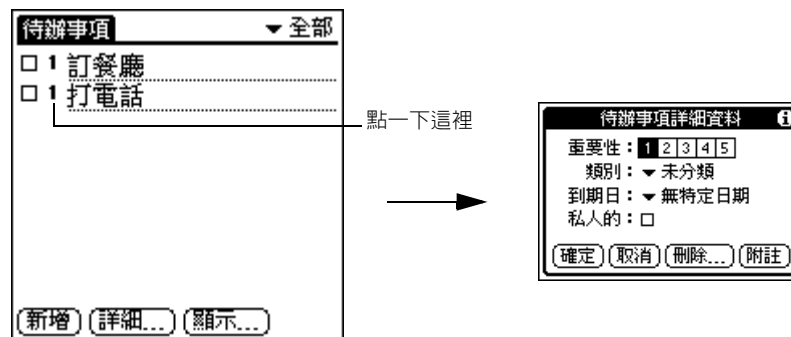

## 4 使用基本應用程式 使用待辦事項

---

### 3 選擇下列選項之一：

- 重要性** 點一下您要為項目設定的重要性層級編號，1 是最重要的，5 是最不重要的。
- 類別** 點一下選擇清單選取類別。
- 到期日** 點一下 [ 無特定日期 ] 開啓 [ 到期日 ] 選擇清單。



點一下您要指定的日期。選項有：  
啓動點觸撥號。點一下通訊錄中的電話號碼，就會自動進行撥號。  
Acer s10 旁邊必須要有配備紅外線傳輸埠的行動電話，才能使用這項功能。

- 今天。指定今天的日期。
- 明天。指定明天的日期。
- 一週後。指定現在日期的一週後那一天。
- 無特定日期。移除項目的到期日設定。
- 選擇日期。顯示日期選擇器，選擇任何日期做為這個項目的到期日。

**私人的** 點一下 [ 私人的 ]，當 [ 保密設定 ] 開啓時會隱藏這筆記錄。

您也可以使用 [ 刪除 ] 和 [ 附註 ] 按鈕。

- 刪除。點一下可以刪除項目。
- 附註。點一下可以建立附註。點一下這個按鈕，然後在 Graffiti 書寫區域中寫入資訊，再點一下 [ 確定 ]。

### 4 點一下 [ 確定 ]。

---

秘訣：如果您在 [ 待辦事項個人設定 ] 對話方塊中選擇了 [ 顯示到期日 ] 選項，直接在待辦事項中點一下到期日，就會開啓步驟 3 中所顯示的選擇清單。

---

## 排序待辦事項項目

設定項目的選項內容後，您就可以依到期日、重要性層級或類別排序待辦事項項目。

### 排序待辦事項項目：

- 1 在待辦事項畫面底端，點一下 [ 顯示 ] 按鈕。會顯示 [ 待辦事項個人設定 ] 畫面。
- 2 點一下 [ 排序根據 ]。

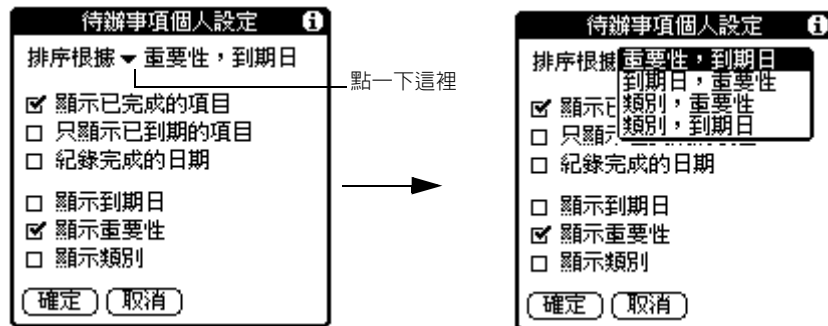

- 從 [ 排序根據 ] 選擇清單中選擇選項：

重要性, 到期日	先根據重要性, 再根據到期日排序項目。
到期日, 重要性	先根據到期日, 再根據重要性排序項目。
類別, 重要性	先根據類別, 再根據重要性排序項目。
重要性, 類別	先根據重要性, 再根據類別排序項目。
- 點一下 [ 確定 ]。

## 顯示完成的和到期的項目

您可以在待辦事項中顯示已完成的項目和完成日期，以及到期項目和到期日期。

在待辦事項中顯示已經完成和到期的項目：

- 在待辦事項中，點一下 [ 顯示 ] 按鈕。會顯示 [ 待辦事項個人設定 ] 畫面。

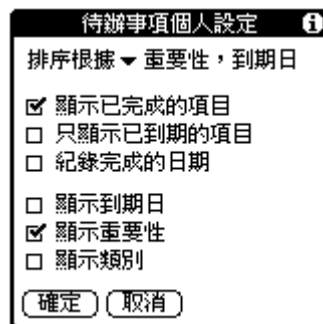

- 在 [ 待辦事項個人設定 ] 畫面中，點一下您要的設定。

顯示已完成項目	在待辦事項中顯示已經完成的項目。如果您取消選取這個選項，已經完成的待辦事項項目會從清單中消失，但是仍然保留在 Acer s10 內部記憶體中。只有 [[ 清除 ] 完成的項目才會將它們從記憶體中移除。
只顯示到期的項目	只顯示今天到期的項目、已經到期的項目以及未設定特定到期日的項目。啟動這個設定時，尚未到期的項目會在清單中消失，直到到達到期日，才會再顯示出來。

## 4 使用基本應用程式 使用待辦事項

---

記錄完成日期	當您完成（核銷）工作項目時，會以真正的完成日期取代設定的到期日。如果您沒有在項目上指定到期日，當您完成工作項目時，仍然會顯示出完成日期。
顯示到期日	顯示待辦事項中項目的到期日，在過了到期日卻還尚未完成的項目旁邊，會顯示一個驚嘆號。
顯示重要性	顯示每個項目的重要性設定。
顯示類別	顯示每個項目的類別設定。

3 點一下 [ 確定 ]。

### 待辦事項功能表

這裡列出待辦事項功能表供您參考。在這一節中沒有說明的功能，在這本使用手冊的其他地方會有詳細說明。

待辦事項有三個功能表：記錄、編輯與選項。

請參閱 第 19 頁 [ 使用功能表和功能表指令 ] 的內容，了解開啓和使用功能表的詳細資訊。

#### 記錄功能表

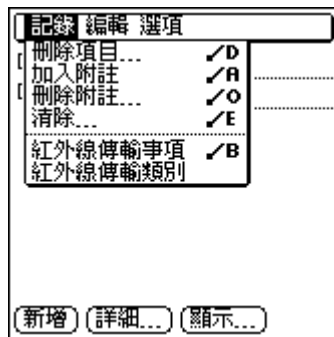

#### 編輯功能表

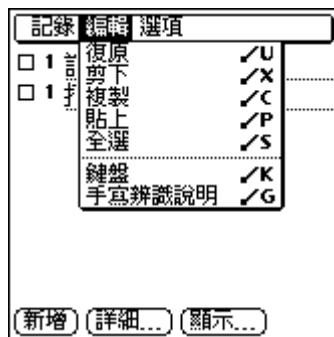

### 選項功能表

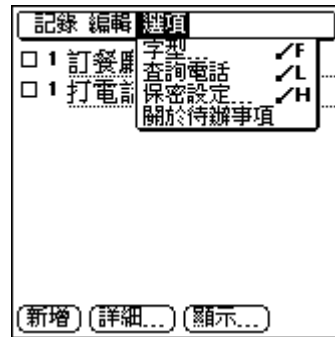

關於待辦事項

顯示待辦事項的版本資訊。

## 使用記事本

記事本可以用來記錄與行事曆、通訊錄或待辦事項無關的記事內容。

### 建立記事

記事本中的記錄稱為 [ 記事 ]。一份記事最多可以包含 4,000 個字元，您可以儲存的記事份數，則完全視 Acer s10 上的可用記憶體而定。

注意：Acer s10 內部記憶體的容量為 16 MB。

當您建立新記事，您可以使用 [ 查詢電話 ] 功能，將通訊錄應用程式的資訊加入記事，例如，電話號碼或地址。請參閱 第 69 頁 [ 使用查詢電話 ] 的內容。

### 建立新記事：

- 1 按下 Acer s10 前面板上的 [ 記事本 ] 按鈕，顯示 [ 記事本 ] 清單。
- 2 點一下 [ 新增 ]。

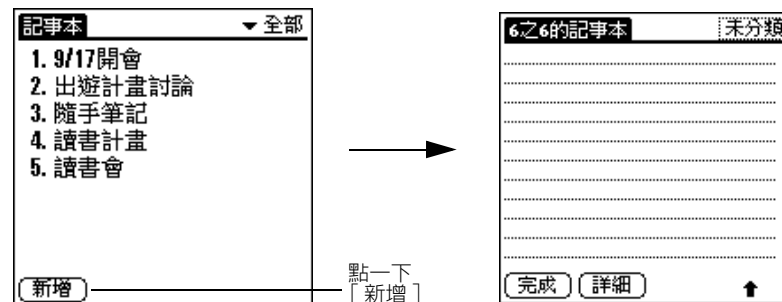

## 4 使用基本應用程式

### 使用記事本

秘訣：您可以在 [ 記事清單 ] 畫面中，在 Graffiti 書寫區域書寫字元，就會建立一筆新的記事。您所書寫的第一個字母會自動大寫，並且成為新記事開始的第一個字元。

- 3 輸入記事內容文字。您可以使用 Graffiti 換行筆法，在記事中向下移動至新增的一行。
- 4 點一下 [ 完成 ]。

注意：您也可以將記事分類。請參閱第 65 頁 [ 分類記錄 ] 的內容。

### 檢視記事

[ 記事本 ] 清單會顯示記事的第一行。可以幫助您找到與檢視記事內容。

#### 檢視記事：

- 1 在 [ 記事本 ] 清單中，點一下記事的文字。

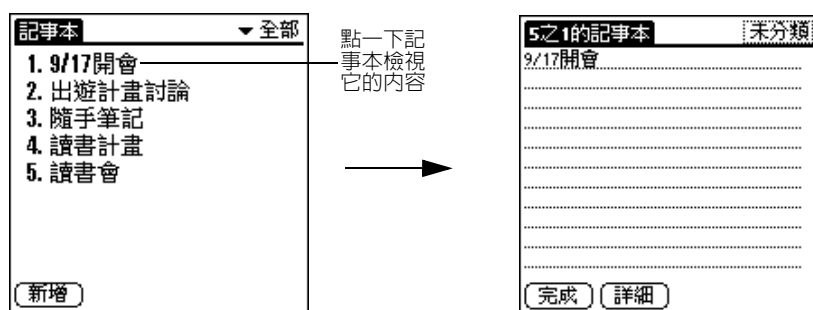

- 2 檢視或編輯記事中的文字。
- 3 點一下 [ 完成 ]。

### 更改記事在清單中的順序

您可以使用 [ 記事本個人設定 ] 功能表，更改記事出現在 [ 記事 ] 清單中的順序。

#### 設定記事清單的排序模式

- 1 點一下 [ 功能表 ] 圖示 。
- 2 點一下 [ 參數設定 ]。
- 3 選擇下列選項之一：

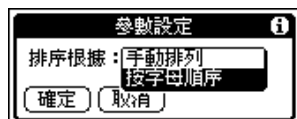





## 4 使用基本應用程式 使用計算機

### 選項功能表

[ 選項 ] 功能表會依您是在記事本清單或開啓的記事中顯示功能表列，而有所不同。

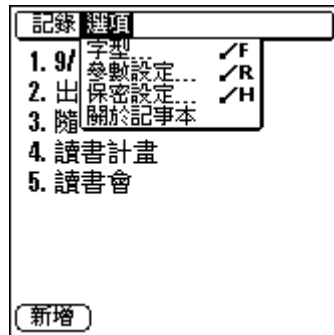

記事本清單



開啓記事

[ 關於記事本 ] 顯示記事本的版本資訊。

## 使用計算機

計算機可以讓您執行一般數學運算，例如加、減、乘、除和平方根的計算。

### 使用計算機按鈕

計算機中包含了許多按鈕，可以幫助您執行計算功能。



清除整個計算，重新開始新的計算。



清除最後輸入的數字。如果在計算過程中輸入了一個錯誤數字，使用這個按鈕可以將錯誤輸入的數字清除，然後重新輸入正確的數字，不必重新執行整個計算。



將目前的數字放在記憶體中。每一個您使用 [M+] 按鈕輸入的數字，都會加至儲存在記憶體中的總數。您加入的數字可以是計算結果的數值，或是按下數字按鈕輸入的任何數字。按這個按鈕不會影響目前的計算（或算式），只會將數值加入記憶體，直到您執行 [ 召回 ] 功能為止。



從記憶體中召回儲存的數值，並將它插入目前的計算。



清除所有儲存在計算機記憶體中的數值。



計算數字的平方根。輸入數字，然後點一下平方根按鈕。



將目前的數字在負數和正數間切換。如果想要輸入負數，請先輸入數字，然後再點一下 [+/-] 按鈕。

## 顯示最近的計算內容

[ 最近的計算內容 ] 指令可以讓您檢視最後的算式，這對確認連串計算的內容相當有幫助。

- 1 點一下 [ 功能表 ] 圖示 。會顯示計算機的 [ 選項 ] 功能表列。



- 2 點一下 [ 選項 ]。



- 3 點一下 [ 最近的計算內容 ]。



## 4 使用基本應用程式 使用記帳本

- 4 在檢視完計算內容之後，點一下 [ 確定 ]。  
關於計算機                      顯示計算機的版本資訊。

## 使用記帳本

記帳本可以讓您記錄日期、開支類型與開支總額，然後將這些資訊傳輸到電腦上的試算表中。

### 建立開支項目

記帳本中的記錄稱為 [ 項目 ]。您可以將開支項目分類，或在項目中加入其他資訊。

### 建立開支項目

- 1 點一下 [ 記帳本 ] 圖示 ，顯示記帳本清單畫面。

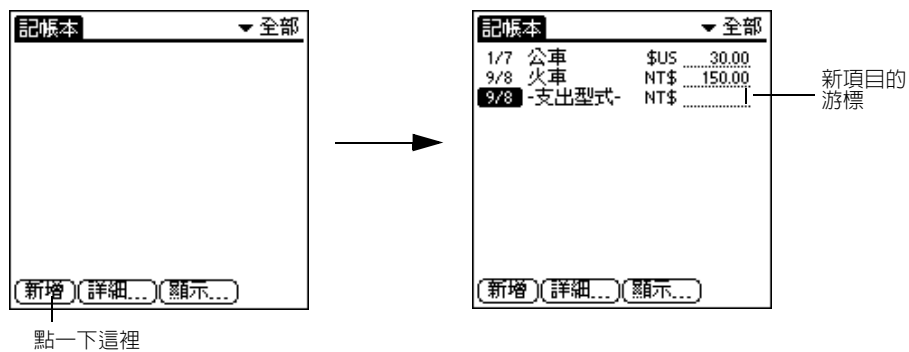

- 2 點一下 [ 新增 ]。

秘訣：在 [ 記帳本清單 ] 畫面時，您可以在 Graffiti 書寫區域的數字區域寫下數字，就會建立一筆新的開支項目。您所寫的第一個數字會成為開支項目的第一個數字。

- 3 輸入開支數目。
- 4 點一下 [ 開支類型 ] 選擇清單，從清單中選擇想要的類型。

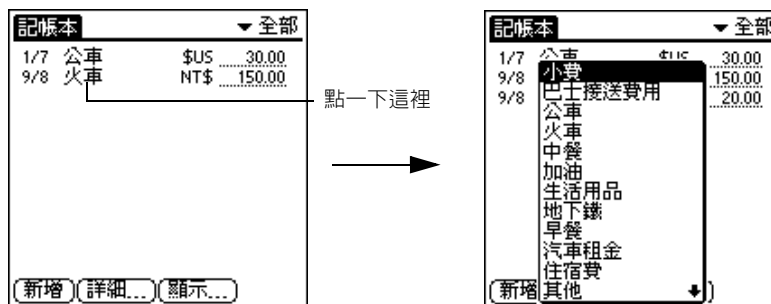

注意：只要您選取了開支類型，Acer s10 會自動儲存您的開支項目內容。如果您沒有選取任何開支類型，這筆記錄就不會被儲存。

秘訣：建立開支項目還有另一個快速方式，請先確定 [記帳本清單] 中沒有選取任何項目，然後書寫開支項目的第一個字母或前幾個字母，其餘的字母會自動填滿，然後再書寫開支項目的數量。

## 更改開支項目的日期

依預設值，開支項目的日期會設定為您輸入的那一天，您可以變更這個預設日期。

變更開支項目的日期：

- 1 點一下您要變更的開支項目。
- 2 點一下選取項目的日期，顯示日期選擇器。

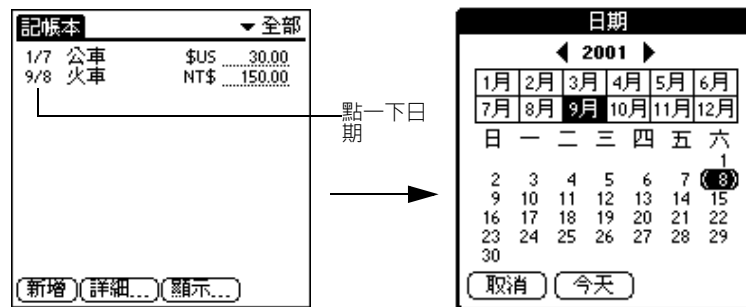

- 3 點一下新的日期。

## 輸入收據詳細內容

您可以使用 [收據詳細] 對話方塊，為開支項目加入詳細內容。

在收據詳細對話方塊中輸入收據詳細內容：

- 1 點一下您要加入資訊的開支項目。
- 2 點一下 [詳細]，顯示 [收據詳細] 對話方塊。

## 4 使用基本應用程式 使用記帳本

---

### 3 選擇下列選項之一：

類別	點一下選擇清單選取開支類別。 點一下 [ 編輯類別 ]，重新命名或刪除現有的類別。您也可以選擇建立新類別。
型態	點一下選擇清單選取開支類型。 選項有：飛機票、早餐、公車、應酬開支、汽車租金、晚餐、娛樂、傳真、汽油、禮物、旅館、偶發事件、洗衣費、小巴、寄宿、午餐、英里數、其他、停車費、郵資、點心、地鐵、補給、計程車、電話、小費、通行費、火車。 您可以自動填入開支項目。
付款	點一下選擇清單選取付款方式。 選項包括：美國運通卡、現金、支票、信用卡、MasterCard、預付、VISA 與未分類的。 如果是屬於預付性質（例如公司提供的機票），您可以選擇 [ 預付 ]，將這筆開支放進列印的開支報表試算表的正確儲存格中。
貨幣	點一下選擇清單選取開支項目的貨幣單位。 清單中的預設貨幣單位與貨幣可以在 [ 個人設定 ] 對話方塊中設定。您可以自訂這份清單。
廠商	輸入與這筆開支有關的廠商（通常是公司）。
城市	輸入這筆開支發生的城市。 例如，一場在台北市（城市）凱悅飯店（廠商）舉行的商業午宴。
出席人員	點一下 [ 誰 ]，加入與這筆開支項目有關的個別名稱。如需詳細資訊，請參閱第 108 頁 [ 將出席人員的名字加入開支項目 ] 的內容。

您也可以使用 [ 刪除 ] 和 [ 附註 ] 按鈕。

- 刪除。點一下可以刪除項目。
- 附註。點一下可以建立附註。點一下這個按鈕，然後在 Graffiti 書寫區域中寫入資訊，然後點一下 [ 確定 ]。

### 4 點一下 [ 確定 ] 將資訊加入記帳本項目。

## 將出席人員的名字加入開支項目

您可以將這些名稱加入與記帳本記錄有關的出席人員清單。

### 將出席人員的名字加入開支項目

- 1 點一下您要加入資訊的開支項目。
- 2 點一下 [ 詳細 ]，顯示 [ 收據詳細 ] 對話方塊。
- 3 點一下 [ 誰 ]，顯示 [ 出席人員 ] 畫面。
- 4 在出席人員畫面中執行下列之一：
  - 在 Graffiti 書寫區域，輸入與這筆開支有關的名稱。
  - [ 查詢 ] 會顯示在通訊錄的 [ 公司 ] 欄位中含有資料的名稱，選取您要加入的名字，然後點一下 [ 加入 ]，將名字加入 [ 出席人員 ] 畫面。重複這個步驟，加入其他名稱。
- 5 點一下 [ 完成 ]。

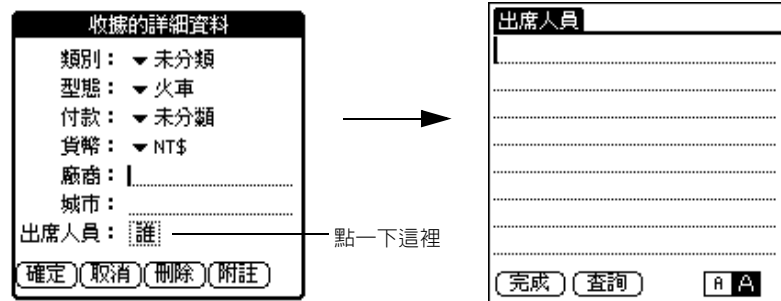

### 自動填入開支類型

讓您在 Graffiti 書寫區域書寫開支類型的第一個字母，或前幾個字母，就可以選取開支類型。例如，如果您書寫 [T]，就會自動輸入 [Taxi] 開支類型。書寫 [T] 然後寫 [E]，會輸入以 [TE] 開始的第一種開支類型 [Telephone]。

自動填入開支類型：

- 1 點一下 [功能表] 圖示 ，顯示記帳本功能表列。
- 2 點一下 [選項]。
- 3 點一下 [個人設定]，顯示 [個人設定] 對話方塊。

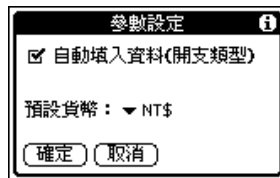

- 4 點一下 [輸入資料時使用自動填入] 核取方塊，選取這個選項。
- 5 點一下 [確定]。

### 變更記帳本清單的顯示方式

您可以使用 [顯示選項] 對話方塊，更改記帳本的顯示，包括排序順序、里程單位、貨幣符號。

更改記帳本清單的顯示方式：

- 1 在 [記帳本] 清單中，點一下 [顯示]，會出現 [顯示選項] 對話方塊。

## 4 使用基本應用程式 使用記帳本

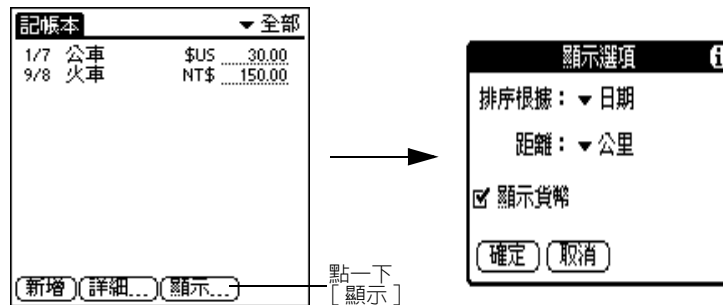

- 2 選擇下列選項之一：
  - 排序根據 設定記帳本項目的排序方式。選項包括 [日期] 與 [類型]。
  - 距離 設定 [里程單位] 項目的距離單位。選項包括 [英哩] 與 [公里]。
  - 顯示貨幣 在記帳本清單上顯示或隱藏貨幣符號。點一下核取方塊可以啟動這個選項。
- 3 點一下 [確定]。

### 更改貨幣與符號顯示

您可以選取要顯示在 [貨幣] 選擇清單中的貨幣和貨幣符號，也可以更改建立新開支項目時的預設貨幣。

#### 更改顯示在貨幣選擇清單中的貨幣：

- 1 在 [收據詳細] 對話方塊中，點一下 [貨幣] 選擇清單。
- 2 點一下 [編輯貨幣]，顯示 [選取貨幣] 畫面。

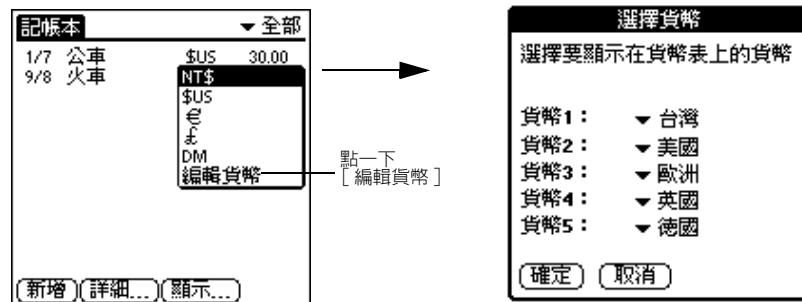

- 3 點一下 [貨幣] 選擇清單，選取您要顯示在這一行的貨幣所屬國家。最多可以輸入 5 種貨幣。
- 4 點一下 [確定]，關閉 [選取貨幣] 對話方塊。
- 5 點一下 [確定]。

#### 更改所有開支項目的預設貨幣符號：

- 1 點一下 [功能表] 圖示 ，顯示記帳本功能表列。



- 2 點一下 [ 選項 ]。
- 3 點一下 [ 個人設定 ]，顯示 [ 個人設定 ] 對話方塊。
- 4 點一下 [ 預設貨幣 ] 選擇清單，顯示貨幣選項。
- 5 點一下要選取為預設貨幣的貨幣符號。
- 6 點一下 [ 確定 ]。您選擇的符號會出現在所有新的開支項目，現有的項目不受影響。

注意：如果您只是要在某個特定的開支項目中使用自訂的貨幣符號，請在那個特定開支項目的 [ 收據詳細 ] 對話方塊中選取那個符號。

## 自訂貨幣符號

如果您要使用的貨幣國家並未出現在選擇清單中，可以建立自己的自訂貨幣和自訂貨幣符號，並且將自訂的內容加入 [ 貨幣 ] 選擇清單。

定義自訂的貨幣符號：

- 1 點一下 [ 功能表 ] 圖示 ，顯示記帳本功能表列。
- 2 點一下 [ 選項 ]。
- 3 點一下 [ 自訂貨幣 ]，顯示 [ 自訂貨幣 ] 對話方塊。
- 4 在 [ 自訂貨幣 ] 對話方塊中，點一下 4 個 [ 國家 ] 方塊之一，顯示 [ 貨幣內容 ] 對話方塊。

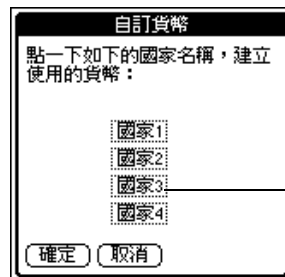

點一下 [ 國家 ] 方塊

- 5 在 [ 貨幣內容 ] 對話方塊中，輸入您要在記帳本中顯示的國家名稱和貨幣符號。



- 6 點一下 [ 確定 ]，關閉 [ 貨幣內容 ] 對話方塊。
- 7 點一下 [ 確定 ]。

注意：您可以使用自訂的貨幣符號做為預設貨幣符號。請參閱 [ 更改所有開支項目的預設貨幣符號 ]。

## 4 使用基本應用程式 使用記帳本

---

### 記帳本功能表

這裡列出記帳本功能表供您參考。在這一節中沒有說明的功能，在這本使用手冊的其他地方會有詳細說明。

記帳本有三個功能表：記錄、編輯與選項。

請參閱 第 19 頁 [使用功能表和功能表指令] 的內容，了解開啓和使用功能表的詳細資訊。

### 記錄功能表



### 編輯功能表



### 選項功能

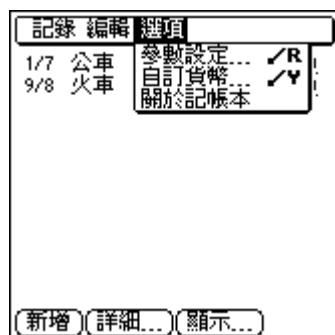

# 5 使用進階應用程式

Acer s10 內建了許多好用的應用程式，提供創新的功能，讓 Acer s10 成為您方便無比、不可或缺的生活夥伴：

- 時鐘
- 音樂播放
- 錄放音
- 掌中書
- 備份
- 字典通
- 專屬服務

這一章的內容，分成兩個小節：

- 進階應用程式概觀
- 使用進階應用程式

## 進階應用程式概觀

這一節會簡單說明每個進階應用程式，並介紹如何開啓這些應用程式。



### 時鐘

這個三合一功能的 [ 時鐘 ]，在今日忙碌的商務生活中，與個人的生活形態，完美結合。它是上班族的方便時鐘、差旅菁英的旅行時鐘，也可以是運動人士的隨身碼錶。

特色：有了 Acer s10 的 [ 時鐘 ]，您就可以流暢安排私人生活與商務活動，一切盡在掌握中。

使用時鐘，您可以：

- 檢視當地的目前時間與日期。
- 檢視其他兩個城市的目前時間與日期。
- 為商務和個人行程設定鬧鈴。
- 監控有時間限制的活動，例如球賽或速讀比賽。

開啓時鐘：

- 在 [ 應用程式啟動台 ] 的主畫面中，點一下 [ 時鐘 ] 圖示 。依預設值，會開啓 [ 城市時鐘 ] 模式。

## 5 使用進階應用程式

### 音樂播放

---



## 音樂播放

[ 音樂播放 ] 是 Acer s10 中內建的 MP3 播放程式，可以播放儲存在記憶卡 (*Memory Stick*) 中的 MP3 檔案。

這個介面漂亮的音樂播放，將所有 MP3 播放程式的標準功能內建在 Acer s10 中，讓您隨時隨地輕鬆享受音樂。

---

特色：同時擁有專業商務和動感音樂的生活，不需要一堆單一功能的機器，只要有 Acer s10，一切搞定！

---

在音樂播放中，您可以：

- 立即播放 MP3 檔案。
- 為最喜愛的樂曲設定播放模式。

開啓音樂播放：

- 1 將儲存 MP3 檔案的記憶卡 (*Memory Stick*) 放進 Acer s10 的記憶卡 (*Memory Stick*) 插槽中。  
請參閱第 205 頁 [ 插入記憶卡 (*Memory Stick*) ] 的內容，了解相關資訊。
- 2 在 [ 應用程式啟動台 ] 的 [ 工具程式 ] 畫面中，點一下 [ 音樂播放 ] 圖示 。會顯示音樂播放主畫面。



開啓音樂播放時如果偵測不到記憶卡 (*Memory Stick*)，會出現警告訊息。

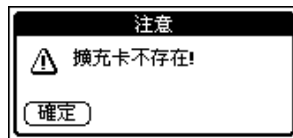

請點一下 [ 確定 ] 關閉應用程式，放入含有 MP3 檔案的記憶卡 (*Memory Stick*)，然後進行步驟 2。

如果偵測到記憶卡 (*Memory Stick*)，但是在其中偵測不到任何 MP3 檔案，會出現警告訊息。

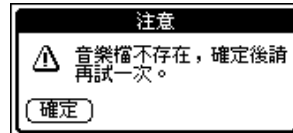

請點一下 [ 確定 ] 關閉應用程式，放入含有 MP3 檔案的記憶卡 (*Memory Stick*)，然後進行步驟 2。

## 錄放音

[錄放音] 可以讓您很方便地隨時隨地進行錄音，錄音檔案可以儲存在 Acer s10 內部記憶體 (.pdb 格式) 或記憶卡 (*Memory Stick*) (MP3 格式)。當您需要快速記事但手寫速度太慢、內容太多時，錄放音就是很好的解決方案。

特色：在會議中手忙腳亂地寫下雜亂的數據與指示，讓您無法專心融入會議的討論。有了 [錄放音]，會議記錄就交給它，您可以專心在討論中大展雄辯長才，完全不必憂慮抄寫的記事中會不會點錯小數點，那可是差之毫釐，失之千里的大事啊！

在錄放音中，您可以：

- 錄製聲音檔，將檔案儲存在 Acer s10 的內部記憶體 (.pdb 格式) 或記憶卡 (*Memory Stick*) (.mp3 格式)。
- 播放錄放音的聲音檔，做為娛樂或參考用途。

開啓錄放音：

執行下列之一：

- 按下 Acer s10 左上方的錄音按鈕。  
會自動啟動錄音功能，並且顯示錄音狀態畫面。



- 在 [應用程式啟動台] 的 [工具] 畫面中，點一下 [錄放音] 圖示 ，開啓錄放音主畫面。



## 掌中書

[ 掌中書 ] 讓您只要簡單幾個步驟，就可以在 Acer s10 中閱讀掌中書 (Acer eBook 掌中書檔案格式)。您可以將掌中書儲存在 Acer s10 內部記憶體或記憶卡 (*Memory Stick*) 中。使用 [ 掌中書格式轉換 ] 可以將一般文件轉換成 Acer eBook 掌中書的檔案格式 (.pdb 檔案格式)。如需詳細資訊，請參閱第 154 頁。

特色：有了掌中書閱讀程式，無論是要快速瀏覽商務會議簡報文件，或是悠閒細讀喜愛的文學作品，只要在 Acer s10 上輕輕點幾下，一切都不成問題。

在掌中書程式中，您可以：

- 隨時隨地閱讀掌中書。
- 使用書籤、內部超連結與 [ 跳至 ] 功能，在掌中書裡恣意瀏覽。
- 選取用來顯示掌中書的字型。
- 為掌中書指定類別，以邏輯性群組有組織地管理與檢視掌中書檔案。
- 使用字典通即時翻譯邊看邊學英文。

開啓掌中書程式：

- 1 如果您的掌中書檔案存放在記憶卡 (*Memory Stick*) 中，請先將記憶卡放進 Acer s10 的記憶卡 (*Memory Stick*) 插槽中。請參閱第 205 頁。
- 2 在 [ 應用程式啟動台 ] 的 [ 工具程式 ] 畫面中，點一下 [ 掌中書 ] 圖示 。會出現掌中書管理員畫面。

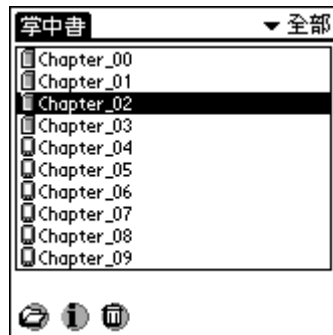

掌中書管理員會列出掌中書的檔案清單。

 表示儲存在 Acer s10 內部記憶體中的掌中書。

 表示儲存在記憶卡 (*Memory Stick*) 中的掌中書。

注意：在您第一次成功開啓 [ 掌中書管理員 ] 時，它會反白標示檔案清單中的第一本掌中書，以後，它則是會反白標示您上次開啓的掌中書。

開啓掌中書程式時，如果在 Acer s10 內部記憶體或記憶卡 (*Memory Stick*) 中偵測不到掌中書檔案，會出現警告訊息。

## 5 使用進階應用程式 備份

---

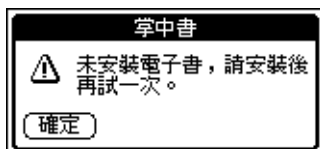

點一下 [ 完成 ]，可以關閉警告訊息。

在重新開啓掌中書程式前，請先執行下列之一。

- 執行 HotSync 作業，從電腦將掌中書檔案安裝至 Acer s10 中。  
如需 HotSync 作業的詳細資訊，請參閱第 239 頁。
- 將含有掌中書檔案的記憶卡 (*Memory Stick*) 插入 Acer s10 的記憶卡 (*Memory Stick*) 插槽。

請參閱第 205 頁 [ 插入記憶卡 (*Memory Stick*) ] 的內容。

當您開啓掌中書程式時，如果在記憶卡 [ 插入記憶卡 (*Memory Stick*) ] 中偵測不到掌中書目錄，會出現下列對話方塊。

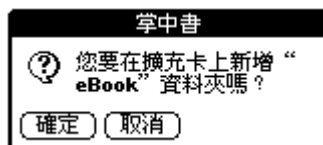

點一下 [ 確定 ]。

## 備份

[ 備份 ] 可以讓您將 Acer s10 內部記憶體中的資料檔案和應用程式備份至記憶卡 (*Memory Stick*) 上，並在需要時可以回存至 Acer s10。

使用 [ 備份 ]，您可以根據目前記憶體空間需求，妥善管理 Acer s10 內部記憶體的內容。

---

特色：[ 備份 ] 將您的 Acer s10 記憶體容量與個人需求作完美搭配。

---

在備分程式中，您可以：

- 建立 Acer s10 內部記憶體中的資料和應用程式的備份檔案。
- 從記憶卡 (*Memory Stick*) 中將備份資料回存至 Acer s10 的內部記憶體。

開啓備份程式：

- 1 將記憶卡 (*Memory Stick*) 插入 Acer s10 的記憶卡 (*Memory Stick*) 插槽。  
請參閱第 205 頁 [ 插入記憶卡 (*Memory Stick*) ] 的內容，了解相關資訊。



- 2 在 [應用程式啟動台] 的 [工具程式] 畫面中，點一下 [備份] 圖示 。會顯示備份主畫面。

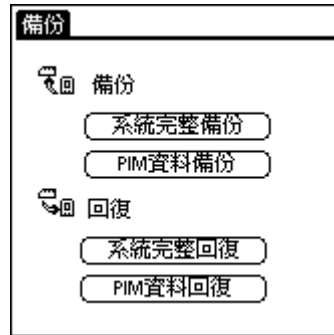

點一下完整備份或部分備份標籤時，時如果記憶卡插槽中沒有記憶卡 (*Memory Stick*)，會出現警告訊息。

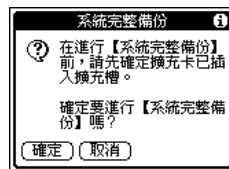

請點一下 [確定] 回到備份主畫面，檢查記憶卡 (*Memory Stick*) 是否正確放置在插槽中。

注意：如果點一下完全還原與部分還原標籤時遭遇同樣的狀況，也會顯示這個錯誤訊息。

當記憶卡 (*Memory Stick*) 的可用空間不足以容納要從 Acer s10 內部記憶體中複製的資料，會顯示錯誤訊息。



## 5 使用進階應用程式 字典通

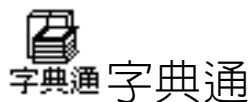

[字典通] 提供內建 30,000 字英漢字典。另外，在 [Acer s10 掌上型電腦安裝光碟片] 中又有 8 萬字英漢及 8 萬字漢英擴充字庫，以提供進階使用者使用。



[字典通] 不僅提供英漢 / 漢英兩種查詢方式，同時，還具備即時英漢及漢英查詢功能。當您使用具有文字輸入功能的應用軟體如：行事曆、代辦事項、記事本、通訊錄、電子郵件等，或是掌中書，只需點觸所要查詢的字約一秒然後移開觸控筆，[字典通即時翻譯顯示框] 即會出現與該字對應的中文或英文詞義。

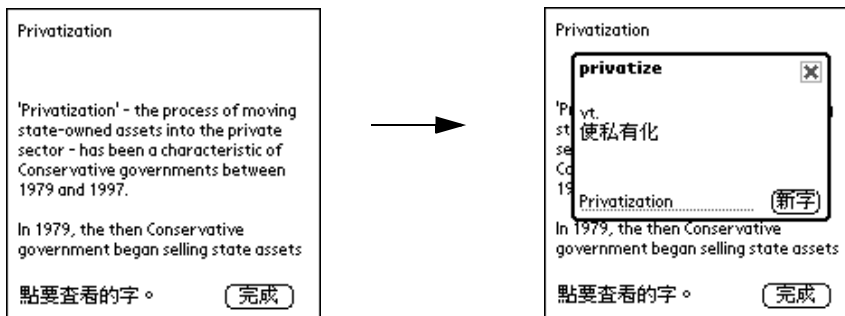

當您在閱讀文章或寫作時，想要查某字時又不想中斷閱讀，只要點觸在 Graffiti 書寫區域左下方 [字典] 快取鍵，[字典通即時翻譯顯示框] 隨即出現，您只要輸入想要查的英文或中文文字，解釋就會立即出現了。

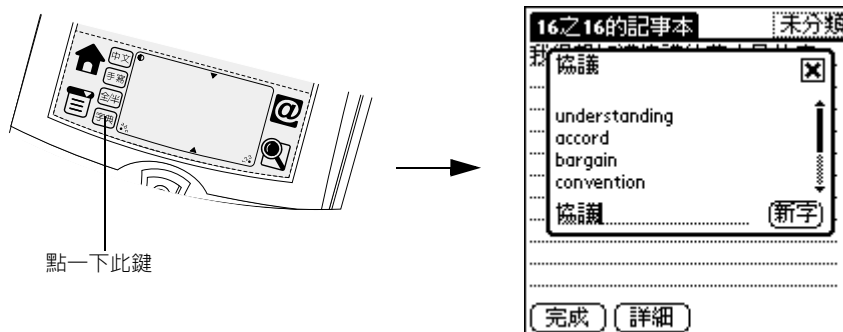

## 開啓字典通

在 [應用程式啟動台] 上，將觸控筆點觸 [字典通] 圖示 ，進入 [字典通]。

## 開啓 [字典通即時翻譯顯示框]

- 用觸控筆點觸位於 Graffiti 書寫區域左下方 [字典] 快取鍵，[字典通即時翻譯顯示框] 就會出現。

## @ 專屬服務

[專屬服務] 讓您輕鬆啓動 Acer s10 中的服務應用程式。



特色：快速、簡單連接今日的行動資訊世界，這是 [專屬服務] 的定義！

在專屬服務中，您可以：

- 啓動 [應用程式啟動台] 中 [服務] 類別中的服務應用程式。
- 定義當點一下 Graffiti 書寫區域右上角的 [專屬服務] 圖示時，要啓動哪一個服務應用程式。

開啓專屬服務：

執行下列之一：

- 點一下 Graffiti 書寫區域右上角的 [專屬服務] 圖示 。
  - 在 [應用程式啟動台] 的主畫面中，點一下 [專屬服務] 圖示 。
- 會顯示 [專屬服務] 畫面。



## 5 使用進階應用程式 專屬服務

---

如果應用程式啟動台的 [ 專屬服務 ] 類別中沒有可用的應用程式，則會顯示以下的畫面。



## 使用基本的應用程式

這一節會說明進階應用程式特定工作的執行方法。

### 使用陰陽曆

在行事曆中的 [ 陰陽曆 ] 可以查閱某個陽曆日期的對應陰曆日期，它還提供陰曆 - 陽曆查詢轉換之功能間。

#### 查詢行事曆上某個特定陽曆日期的陰曆日期

啟動陰陽曆查詢檢視，可以查詢在行事曆上指定的某個陽曆日期的對應陰曆日期。陰陽曆查詢檢視涵蓋的陽曆日期範圍從 1904/01/01 至 2031/12/31。

#### 查詢行事曆陽曆日期對應的陰曆日期：

- 1 在行事曆的整月檢視時，點取 [ 陰曆 ] 按鈕。

行事曆模式會轉換為陰陽曆查詢檢視，顯示行事曆中所選陽曆日期的對應陰曆日期

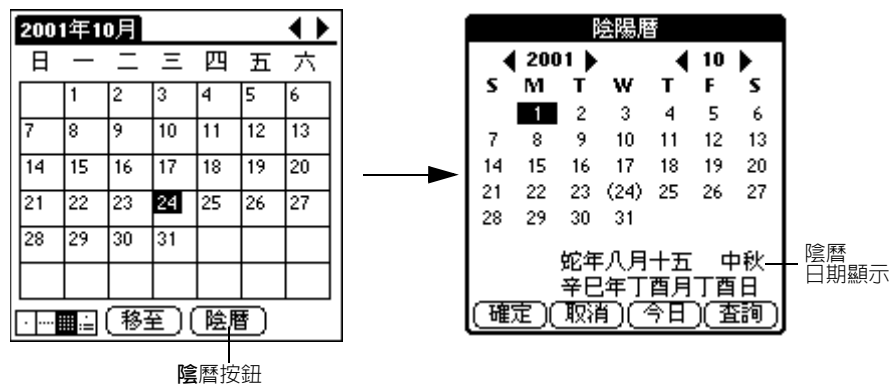

秘訣：您也可以直接在陰陽曆查詢檢視中選取陽曆日期，它會自動顯示對應的陰曆日期。

蛇年八月十五 中秋  
辛巳年丁酉月丁酉日

顯示陰曆日期

確定

點一下移到選取日期的整日檢視。(與行事曆的 [ 移至日期 ] 功能相同)

取消

點一下關閉查詢畫面，回到先前的畫面。

今日

點一下選取今天的日期。

查詢

點一下開啓陰陽曆轉換畫面。

## 5 使用進階應用程式 使用陰陽曆

### 陰陽曆查詢

陰陽曆提供查詢模式，可以讓您查詢某陰曆對應之陽曆日期，或反之。

#### 啟動陰陽曆查詢畫面

- 在陰陽曆畫面中點一下 **查詢**，顯示陰陽曆 [查詢] 畫面。

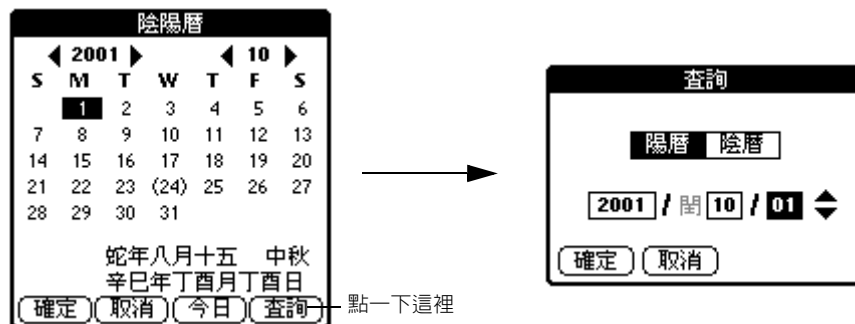

#### 將選取的日期轉換為陰曆模式或陽曆模式

- 1 啟動陰陽曆 [查詢] 畫面。
- 2 選取來源日期模式：
  - 選擇您要的日期，如果要查詢陽曆日期所對應之陰曆日期，請點一下 **陰曆**。
  - 點一下 **確定**，查詢陽曆日期所對應之陰曆日期。
  - 陰陽曆查詢檢視會顯示對應的陰曆日期。



- 如果要查詢陰曆日期所對應之陽曆日期，請點一下 **陰曆**。選擇您要的日期，點一下 **確定**，查詢陰曆日期所對應之陽曆日期。陰陽曆查詢檢視會標明顯示對應的陽曆日期。

◀ 2001 ▶            點一下 ◀▶ 選取年份。  
◀ 06 ▶              點一下 ◀▶ 選取月份。

## 使用時鐘

時鐘可以讓您很容易看到日期與時間，並且可以為安排好的行程設定鬧鈴提醒，它也可以用來當做隨身的計時器。

### 時鐘模式

時鐘有三種操作模式：城市鐘、圓鐘與計時器，每一種都是為今日忙碌生活的各種活動而設計的。

切換時鐘模式：

- 1 在啟動的時鐘畫面中，點一下右上角的模式選擇清單，顯示模式選項。



## 5 使用進階應用程式 使用時鐘

### 2 選取時鐘模式。

時鐘會顯示選取模式的主畫面。



城市鐘模式主畫面（預設模式）



圓鐘模式主畫面



計時器模式主畫面

### 城市時鐘模式

城市時鐘模式有三種主要功能：本地時間顯示、兩個預設城市時間顯示（預設為紐約和東京）、鬧鈴設定。

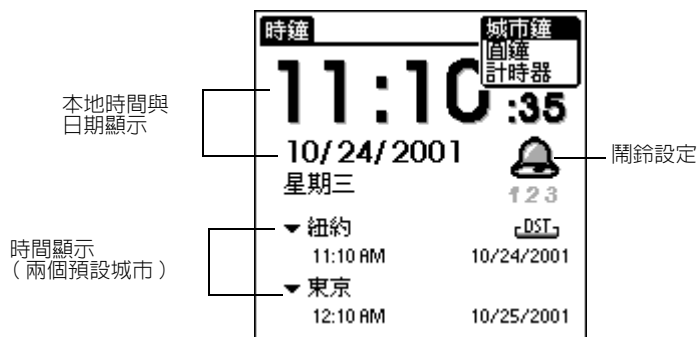

時間會以 hh:mm:ss 格式顯示。有兩個顯示模式：12 時制 (AM/PM)，這是預設值，以及 24 時制。

本地的日期會以 mm:dd:yyyy 格式顯示，會顯示目前是星期幾。

啟動的鬧鈴圖示  表示已經設定鬧鈴提醒。如需詳細資訊，請參閱第 132 頁。



## 本地時間顯示

本地城市的時間和日期顯示是根據目前的系統設定。

## 所選城市的時間顯示

顯示兩個選定城市的時間對於需要與其他時區的人進行聯繫的國際商務人士來說，是一項非常实用的功能。周遊各國的人士也會覺得城市鐘的功能非常方便，可以將他們的行程與造訪城市的當地時間同步化。

依預設值，會顯示紐約與東京的時間。您可以選擇不同的城市、編輯目前城市的詳細內容、在目前城市清單中加入新的城市。

### 更改預選城市顯示：

- 1 點一下城市選擇清單，顯示可用的城市選項。
- 2 點一下您要顯示哪一個城市的時間。

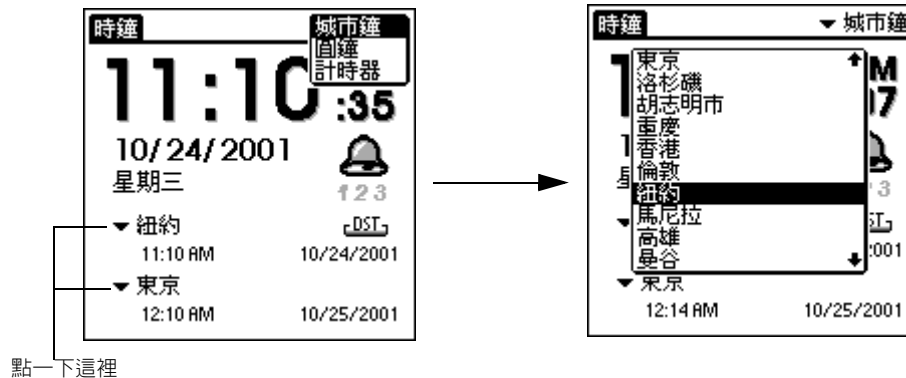

注意：如果所選城市有 DST（日光節約時間）設定的話，會啓用城市時鐘主畫面中的  圖示。

### 編輯目前城市清單項目的詳細內容：

- 1 點一下選擇清單，顯示目前的清單。
- 2 選取清單中的 [ 編輯城市 ]，顯示 [ 編輯城市 ] 畫面。

## 5 使用進階應用程式 使用時鐘

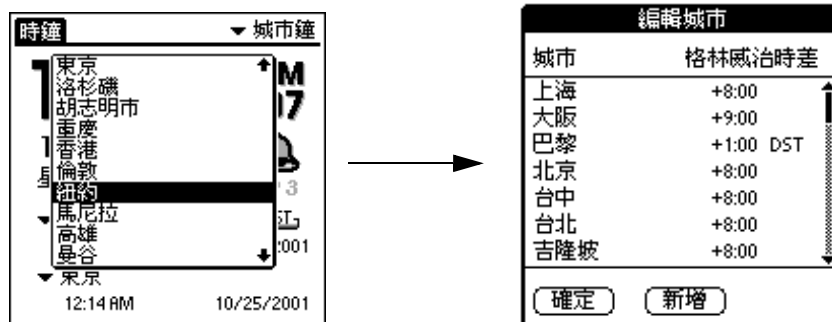

- 3 點一下您要編輯的城市。
- 4 點一下 [確定]。會顯示 [城市細節] 畫面。



- 5 更改您要編輯的城市的詳細內容。
  - 城市 定義城市名稱。長度不可以超過 16 個英數字元或 8 個中文字（包括空白）。
  - 格林威治時差 定義選取城市的格林威治標準時間（GMT）時差。第一個數字是時數值，第二個數字是分鐘值。點一下數字，然後使用  設定數值。選項包括 00、15、30、45。

DST 如果這個選項可用的話，點一下核取方塊，就可以在選取的城市套用日光節約時間 (DST)。

DST 設定 定義 DST 設定的的開始時間和結束時間。  
1 點一下 [DST 設定]，顯示 [設定 DST] 畫面。



2 點一下選擇清單，定義 DST 值。選項有：

- 日序。選項包括第一個、第二個、第三個、第四個、最後一個。
- 日。選項包括星期日、星期一 ... 星期六
- 月。選項包括一月、二月 ... 十二月

3 點一下 [確定]。

- 6 在 [城市細節] 畫面中點一下 [確定]，套用城市設定值。  
如果點一下 [確定] 但 [城市] 欄位仍然空白時，會出現警告訊息。



- 在警告視窗中點一下 [確定]，可以返回 [城市細節] 主畫面。
- 在 [城市細節] 主畫面中輸入名稱，然後點一下 [確定]。

## 5 使用進階應用程式 使用時鐘

c. 在 [編輯城市] 主畫面中點一下 [確定]。

一旦套用變更，城市清單會依字母順序自動更新與儲存。如果清單中已經有相同的城市名稱定義，會出現警告訊息。

城市細節

城市: 巴黎

格林威治時差:

+ - 0 : 00

注意

該城市已存在，請重新命名。

確定

a. 在警告視窗中點一下 [確定]，可以返回 [城市細節] 主畫面。

b. 在 [城市細節] 主畫面中輸入名稱，然後點一下 [確定]。

c. 在 [編輯城市] 主畫面中點一下 [確定]。

在目前城市清單中加入新城市：

- 1 點一下選擇清單，顯示目前的清單。
- 2 選取清單中的 [編輯城市]，顯示 [編輯城市] 主畫面。

時鐘

城市鐘

城市	格林威治時差
上海	+8:00
大阪	+9:00
巴黎	+1:00 DST
北京	+8:00
台中	+8:00
台北	+8:00
吉隆坡	+8:00

確定 新增

- 3 點一下 [ 新增 ]，顯示空白的 [ 城市細節 ] 畫面。

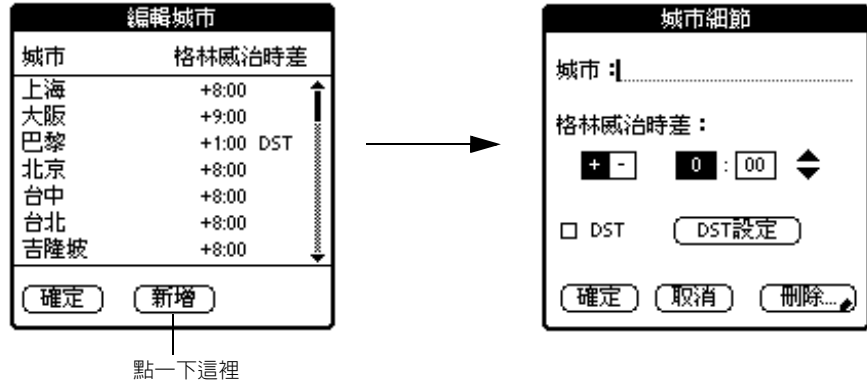

- 4 為新的城市定義詳細設定。  
5 在 [ 城市細節 ] 畫面中點一下 [ 確定 ]，套用城市設定值。  
6 在 [ 編輯城市 ] 畫面中點一下 [ 確定 ]，將新城市加入目前的城市清單。

注意：當建立新的城市項目時，如果 [ 城市 ] 欄位是空白的，或城市名稱與目前城市清單中的名稱重複時，會出現警告訊息。

#### 在目前城市清單中刪除城市：

- 1 點一下選擇清單，顯示目前的清單。  
2 選取清單中的 [ 編輯城市 ]，顯示 [ 編輯城市 ] 主畫面。  
3 點一下您要刪除的城市。  
4 點一下 [ 刪除 ]，顯示 [ 刪除城市 ] 對話方塊。

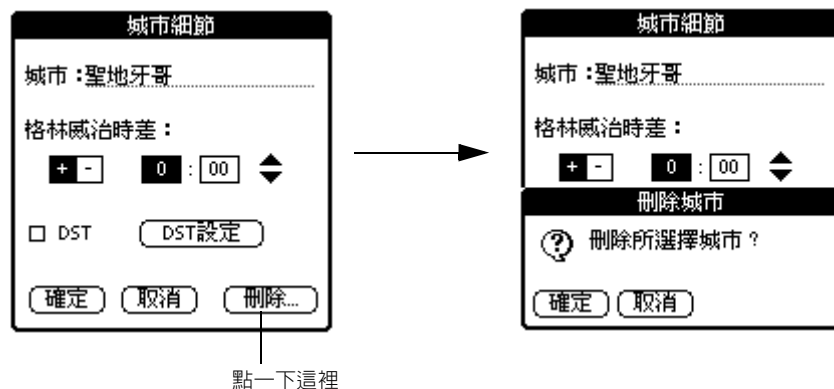

## 5 使用進階應用程式 使用時鐘

- 5 點一下 [ 確定 ] 。

如果刪除的城市是在 [ 城市鐘 ] 主畫面中兩個預選城市之一，這個預選城市會由在系統個人設定中設定的本地城市取代。



### 鬧鈴設定

[ 城市鐘 ] 可以讓您為排程好的事件設定鬧鈴。

設定鬧鈴：

- 1 在 [ 城市鐘 ] 主畫面中，點一下 [ 鬧鈴 ] 圖示 ，顯示 [ 鬧鈴設定 ] 主畫面。

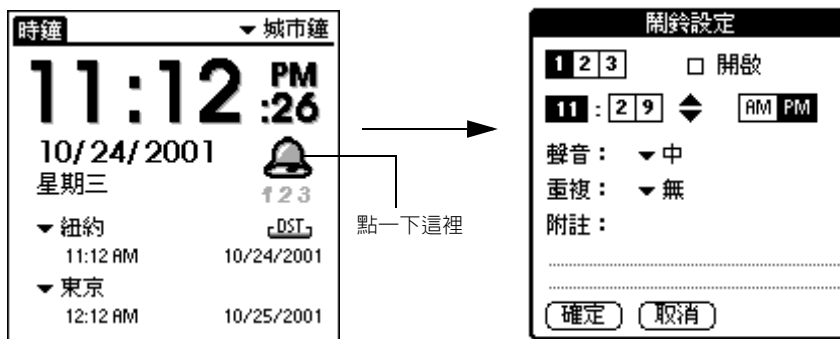

- 2 定義鬧鈴設定：

鬧鈴編號

定義鬧鈴編號。

- 1 點一下數字框，設定鬧鈴編號。您總共可以設定三個鬧鈴提醒。
- 2 點一下 [ 開啟 ] 核取方塊，啟用這個鬧鈴設定。

鬧鈴時間

定義鬧鈴響起的時間。

- 1 點一下數字框，然後使用  設定數值。第一個數字框用來設定小時數，從 1 至 12。第二個和第三個數字框用來設定分鐘數。
- 2 選取 AM/PM 設定。

鬧鈴音量

定義鬧鈴音量大小。

點一下選擇清單，顯示鬧鈴選項，包括：

- 關閉。沒有鬧鈴聲音，但是 LED 指示燈會閃爍。
- 小
- 中
- 大

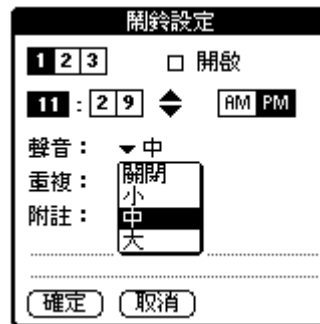

重複

定義鬧鈴響鈴的間隔。

點一下選擇清單，顯示重複選項，包括：

- 無。鬧鈴只啟動一次。
- 每天。鬧鈴會每天響起一次。
- 每週。鬧鈴會依據預先選取的日期，每週響起一次。

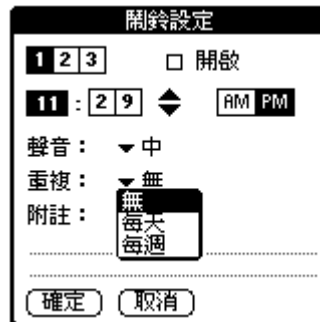

## 5 使用進階應用程式 使用時鐘

---

附註

輸入兩行的鬧鈴提醒文字，當鬧鈴響起時，這個內容會出現在 [提醒] 頁面。



注意：

請參閱第 23 頁 [在 Acer s10 中輸入資料] 的內容，了解如何在 Acer s10 上輸入資料。請參閱第 211 頁，了解如何使用 [提醒] 頁面。

---

- 3 點一下 [確定]。

### 圓鐘模式

圓鐘模式中的大型時間顯示，讓喜歡以大型視覺方式顯示時間的人士，有了適合的選擇。時鐘上的三個指針：時針、分針、秒針，作用就像一般的時鐘或手錶。





## 計時器模式

在計時器模式中，您可以將 Acer s10 當做一個計時器，來為分秒必爭的活動測量時間，例如體育競賽、化學實驗等等。時間會以 hh:mm:ss 格式顯示。



使用計時器模式：

- 1 點一下 ▶ 開始計時。計時器會開始計時，按鈕圖案會變成 ⏸。



- 2 點一下 ⏸ 停止計時。按鈕圖案會恢復成 ▶。
- 3 點一下 RESET 將計時器歸零。

## 時鐘功能表

這裡列出時鐘功能表供您參考。在這一節中沒有說明的功能，在這本使用手冊的其他地方會有詳細說明。

時鐘只有一個功能表：選項。

請參閱 第 19 頁，了解開啓和使用功能表的詳細資訊。

## 5 使用進階應用程式 使用時鐘

---

### 選項功能表



### 個人設定

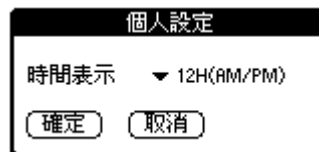

- 時間格式。定義城市時鐘模式的時間顯示格式。
  - 1 點一下選擇清單，顯示格式選項，包括：
    - 12H (AM/PM)
    - 24H
  - 2 點一下 [確定]。

### 關於時鐘

顯示時鐘的版本資訊。

## 使用音樂播放

[音樂播放] 可以播放儲存在記憶卡 (Memory Stick) 中的 MP3 檔案。

### 使用音樂播放功能

音樂播放的指令介面設計，可以讓您用得容易、用得方便。只要輕輕一點，您的 Acer s10 就會陪伴您度過美好的音樂時光。

啓動音樂播程序前：

- 將記憶卡 (Memory Stick) 插入 Acer s10 的記憶卡 (Memory Stick) 插槽。
  - 請參閱第 205 頁 [插入記憶卡 (Memory Stick)] 的內容，了解相關資訊。
- 檢查記憶卡 (Memory Stick) 中的聲音檔是 MP3 格式的檔案。

有兩種方法聆聽 [音樂播放] 中的音樂：經由 Acer s10 內建的揚聲器，或連接至 Acer s10 耳機插孔的耳機。

---

注意：您不能同時使用耳機與內建揚聲器，使用一個，另一個的聲音輸出功能會停用。

---

請參閱第 4 頁，了解 Acer s10 耳機插孔的位置；以及第 2 頁，了解內建揚聲器的位置。

選取播放的樂曲：

- 1 在音樂播放主畫面中，點一下 [曲目] 選擇清單，顯示記憶卡 (Memory Stick) 中可播放的樂曲。  
清單中會顯示樂曲編號和標題。

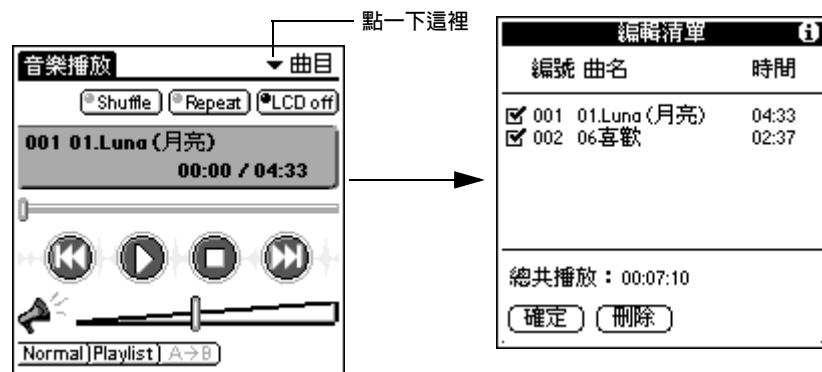









## 5 使用進階應用程式 使用音樂播放

---

- 2 點一下選取要播放的樂曲標題。  
會顯示所選樂曲的樂曲資訊。包括：



### 播放選取的樂曲：

- 1 選取要播放的樂曲。請參閱前面介紹的程序。
- 2 點一下 ，開始播放樂曲。  
在播放模式時，按鈕圖片會變更為 ，而 LED 指示燈會閃爍紅色。  
在播放時，點一下：
  -  會暫停播放。按鈕圖片會變更為 。再點一下可以恢復播放。
  -  會回到播放清單中的上一首樂曲。
  -  會前進到播放清單中的下一首樂曲。
  -  會以隨意順序播放樂曲。
  -  會重複播放選取的樂曲，或整個播放清單。  
如需詳細資訊，請參閱第 136 頁。
  - LCD 關閉 會在播放時關閉 LCD 螢幕。

---

注意：當 LCD 螢幕關閉時，點觸音樂播放畫面的任何地方，四個應用程式按鈕和 Graffiti 書寫區域都會開啓 LCD 螢幕。

---

### 設定 LCD 關閉設定：

為了節省電力消耗，建議您在播放模式時關閉 LCD 背光。請遵循下列步驟，進行關閉 LCD 設定：

- 1 請執行下列之一，顯示個人設定對話方塊：
  - 點一下 [ 功能表 ] 圖示。在 [ 選項 ] 功能表中，選擇 [ 個人設定 ]。
  - 點一下螢幕頂端反白的應用程式標題標籤，然後點一下 [ 選項 ]，選取 [ 個人設定 ]。
  - 在 Graffiti 文字區域畫左下到右上的斜線，顯示指令工具列。在 Graffiti 書寫區域中書寫 [ 個人設定 ] 快速鍵指令 [R]。

- 2 點一下 [關閉 LCD] 選擇清單，顯示時間間隔選項。選項包括：

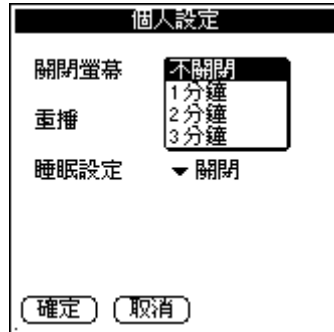

- |      |                                |
|------|--------------------------------|
| 不關閉  | LCD 背光會在播放時一直保持開啓。這個設定會消耗最多電力。 |
| 1 分鐘 | 播放 1 分鐘後，LCD 背光會自動關閉。          |
| 2 分鐘 | 播放 2 分鐘後，LCD 背光會自動關閉。          |
| 3 分鐘 | 播放 3 分鐘後，LCD 背光會自動關閉。          |

### 重複播放樂曲的一個段落：

- 1 在播放時，點一下 **A→B** 可以選取樂曲中要重複播放的起點。

注意：**A→B** 功能只有在播放模式時才有作用，其他時候這個按鈕會顯示為灰色，表示無法使用。

- 2 再點一下 **A→B** 可以選取樂曲中要重複播放的終點。  
選取的樂曲會一直重複播放，直到再點一下 **A→B**。

### 調整音量：

執行下列之一：

- 點一下音量列。
- 拖曳音量滑棒。

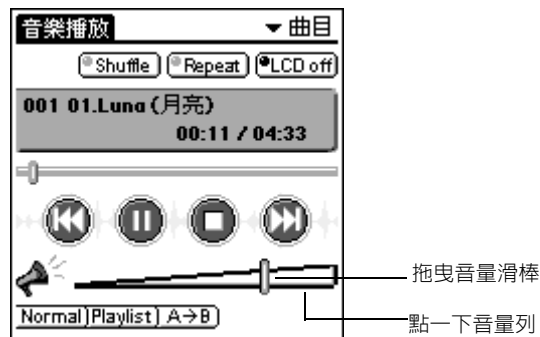

- 或按上或下捲動按鈕來調整音量。

## 5 使用進階應用程式 使用音樂播放

停止播放：

執行下列之一：

- 點一下 。
- 按電源按鈕。當您重新開啓 Acer s10 電源時，音樂播放程式會重新啓動。

### 音樂播放的播放清單

播放清單中會列出儲存在記憶卡 (*Memory Stick*) 中的所有聲音檔。

顯示播放清單：

- 1 在音樂播放主畫面中，點一下 [ 播放清單 ] 按鈕。  
會出現 [ 編輯清單 ] 畫面，顯示可播放檔案的樂曲編號和樂曲標題。

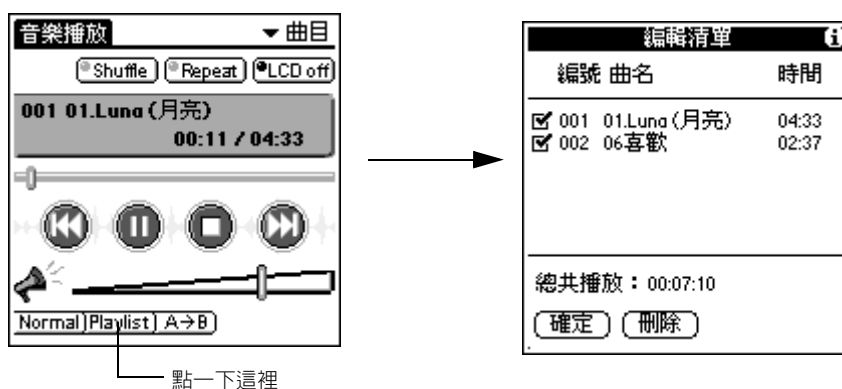

注意：音樂播放會從最近使用的播放清單顯示 [ 播放清單編輯 ] 畫面。

播放清單會顯示每首 MP3 的樂曲編號、樂曲標題、每首樂曲的播放時間、播放清單的總播放時間。每個畫面最多顯示六首樂曲。

- 2 執行下列之一：
  - 點一下樂曲前面的核取方塊，將這首樂曲納入播放清單。

注意：只有核選起來的樂曲會在播放模式中進行播放。

- 選取樂曲，點一下 ▲ 會將樂曲在播放清單中向上移，點一下 ▼ 會將樂曲在播放清單中向下移。
- 選取樂曲然後點一下 [ 刪除 ]，會將樂曲從播放清單中刪除。
  - 會出現確認對話方塊。

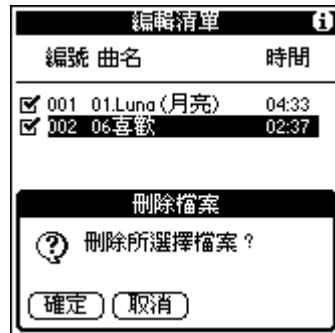

點一下 [ 確定 ]。

### 鬧鈴提示

在播放模式時，如果鬧鈴響起，標題列左上角會顯示閃爍的指示符號。

鬧鈴指示符號



您必須先停止播放樂曲，才能點一下指示符號。點一下鬧鈴指示符號，會開啓 [ 提醒 ] 頁面。

請參閱 第 211 頁。

### 音樂播放功能表

這裡列出音樂播放程式的功能表供您參考。在這一節中沒有說明的功能，在這本使用手冊的其他地方會有詳細說明。

音樂播放只有一個功能表：選項。

請參閱 第 19 頁，了解開啓和使用功能表的詳細資訊。

## 5 使用進階應用程式 使用錄放音

### 選項功能表



### 個人設定

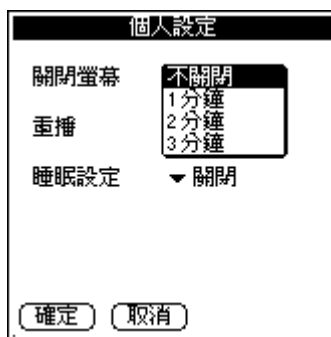

- LCD 關閉時限。設定在播放模式時，在多少時間之後要讓 LCD 螢幕自動關機。選項有不關閉、1 分鐘、2 分鐘或 3 分鐘。
- 重複模式。設定重複播放時的模式。選項有：
  - 單曲。選取 [ 重複 ] 按鈕後，會重複播放目前播放的樂曲。
  - 全部。選取 [ 重複 ] 按鈕後，會重複播放整個播放清單中選取的樂曲。
- 睡眠設定。設定幾分鐘後應用程式會自動關閉。選項有關閉、15 分鐘、30 分鐘、60 分鐘。

### 關於音樂播放

顯示音樂播放的版本資訊。

## 使用錄放音

有了錄放音程式，只要有需要，您可以隨時隨地、輕鬆方便地錄下聲音檔。當您需要快速記事但手寫速度太慢、內容太多時，錄放音就是很好的解決方案。

### 錄放音主畫面



當您在應用程式主畫面中點一下 [ 錄放音 ] 圖示時，會顯示 [ 錄放音 ] 主畫面。

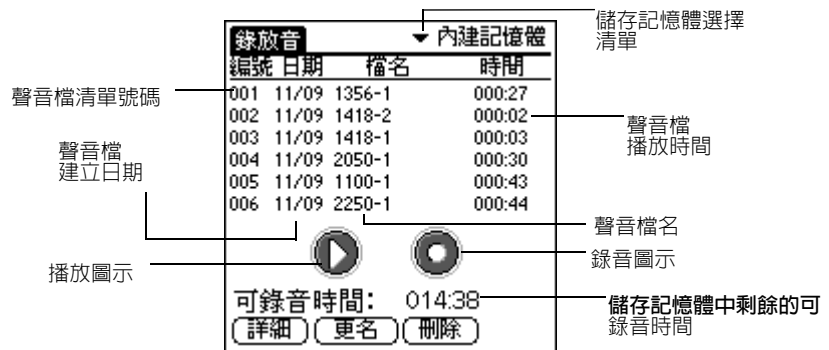



## 聲音錄音功能

您有兩個選項可以啟動錄音功能，並開始錄音。

- 在 [ 應用程式啟動台 ] 的 [ 工具 ] 畫面中，點一下 [ 錄放音 ] 圖示 ，然後在 [ 錄放音 ] 主畫面中，點一下 [ 錄音 ] 圖示 。
- 使用錄音按鈕功能。請參閱第 4 頁，了解錄音按鈕的確實位置。

注意：在錄音模式時，應用程式按鈕、捲動按鈕和 Graffiti 書寫區域會失去作用，LED 指示燈會閃爍紅燈。

使用錄放音圖示開始錄音：

- 在 [ 錄放音 ] 主畫面中，點一下 [ 錄音 ] 圖示 。

會出現 [ 錄音 ] 狀態畫面。當經由 [ 錄音按鈕 ] 啟動錄音模式時，會出現同樣的畫面。



儲存記憶體上可用的錄音時間必須超過 10 秒鐘，才能開始 / 繼續錄音。如果剩餘空間不足，會出現警告訊息。

## 5 使用進階應用程式

### 使用錄放音

---

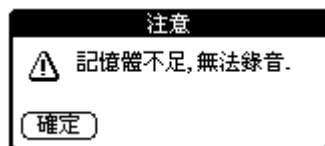

錄音模式啟動前偵測到記憶體不足

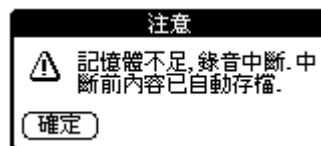

錄音模式進行中偵測到記憶體不足

---

注意：當錄音模式經由 [ 錄音按鈕 ] 啟動時，如果偵測到記憶體不足，上面所述的警告訊息也會出現。

---

執行下列之一停止錄音：

- 點一下 [ 停止 ] 圖示 .
- 按下電源按鈕也會停止錄音。當您開啓 Acer s10 電源時，會重新顯示錄放音主畫面。

錄下的聲音檔會儲存在目前的儲存記憶體中，而畫面會回到錄放音主畫面。

使用錄音按鈕開始錄音：

這是預設值。

- 1 按住 [ 錄音按鈕 ] 直到聽到嗶聲。
- 2 放開錄音按鈕開始錄音。  
會顯示 [ 錄音 ] 畫面。
- 3 再按一次錄音按鈕停止錄音。

另一種方式

- 1 按住 [ 錄音按鈕 ] 直到聽到嗶聲。  
會顯示 [ 錄音 ] 畫面。並開始錄音。
- 2 放開錄音按鈕停止錄音。

---



注意：當錄音按鈕用來啟動錄音模式時，點一下錄音狀態畫面上的任何圖示，會關閉錄音按鈕功能。

---

暫停錄音：

- 點一下 [ 暫停 ] 圖示 。



點一下 [ 錄音 ] 圖示  繼續錄音，或點一下 [ 停止 ] 圖示  取消錄音。錄下的聲音檔會儲存在目前的儲存記憶體中，而畫面會回到錄放音主畫面。

### 聲音錄製儲存選項

有兩個儲存選項可以儲存錄製的聲音檔案：

- 擴充卡。錄製的聲音檔案以 MP3 格式儲存在記憶卡 (*Memory Stick*) 中。如果選取這個選項，但 Acer s10 的記憶卡 (*Memory Stick*) 插槽中沒有記憶卡 (*Memory Stick*) 時，儲存類別會自動變更為 [ 內建記憶體 ]。
- 內部。錄製的檔案以 .pdb 格式儲存在 Acer s10 的內建記憶體中。

若要選擇儲存選項，請點一下錄放音主畫面右上角的選擇清單，然後選擇儲存記憶體類別。

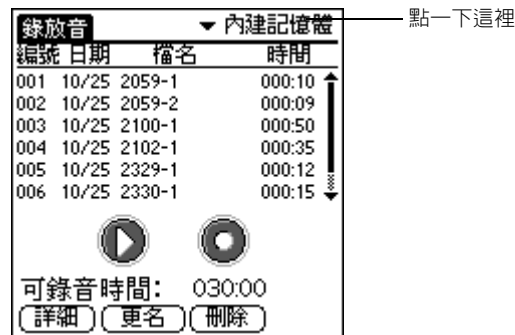

### 使用錄放音指令按鈕

錄放音畫面上的指令按鈕，可以讓您檢視列出的聲音檔的詳細資訊，也可以更名或刪除聲音檔。

## 5 使用進階應用程式 使用錄放音

在點一下任何指令按鈕之前，必須先選取一個聲音檔案，否則，會出現如下的警告訊息。



點一下 [ 確定 ] 回到 [ 錄音 ] 主畫面，然後選取一個聲音檔案，再選取指令按鈕。

注意：使用 [ 記錄 ] 功能表選項，以及啟動 [ 播放 ] 功能時，也必須在執行指令前先選取一個聲音檔案。如需記錄功能表的詳細資訊，請參閱 第 150 頁。請參閱第 143 頁，了解播放功能的詳細資訊。

檢視詳細資訊：

- 1 從檔案清單中選取聲音檔。
- 2 點一下 [ 詳細 ] 按鈕，顯示所選聲音檔的 [ 錄音詳細資料 ] 畫面。

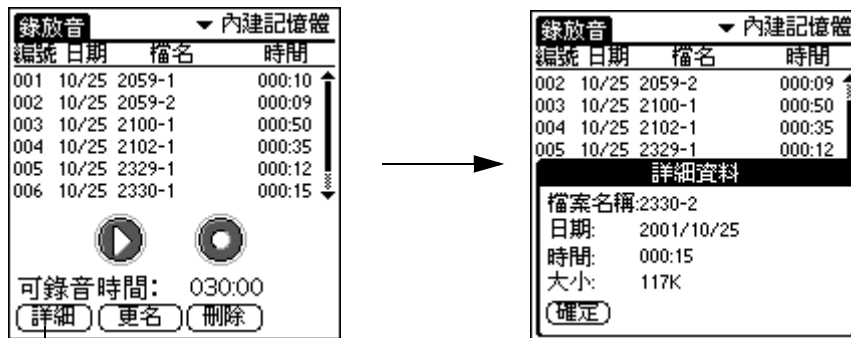

點一下這裡

[ 錄音詳細資料 ] 畫面會顯示所選聲音檔的下列資訊：

- 檔名 顯示聲音檔名。
- 日期 顯示聲音檔錄製的日期。
- 時間 顯示聲音檔的總播放時間。
- 大小 顯示聲音檔大小。

- 3 點一下 [ 確定 ] 回到錄音主畫面。

更名聲音檔：

- 1 選取您要更名的聲音檔。

- 2 點一下 [更名] 按鈕。

會顯示所選聲音檔的 [更名] 畫面。目前的檔名會反白標示。

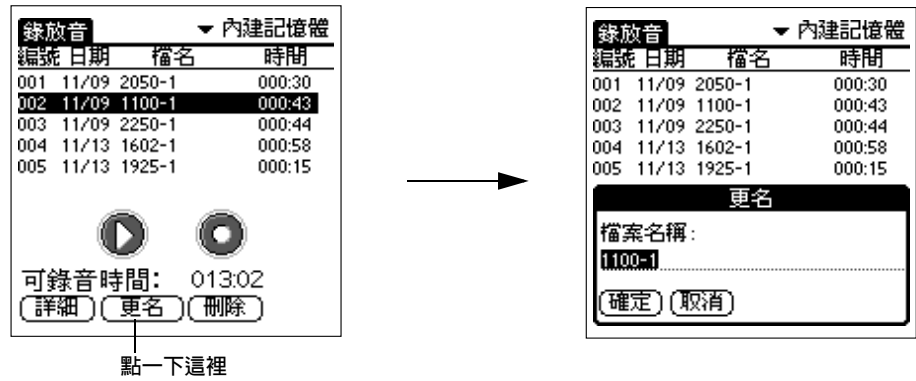

- 3 輸入新檔名。長度不可以超過 20 個字元（包括空白）。

- 4 點一下 [確定]，變更檔案名稱。

如果目前的儲存記憶體中已經有您在 [更名] 畫面中指定相同檔名，會顯示警告訊息。

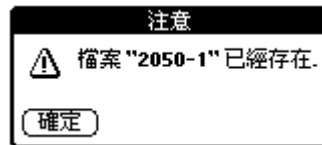

- a. 點一下 [確定] 回到 [更名] 主畫面，會反白標示原始檔名。

- b. 輸入新檔名。

- c. 點一下 [確定]。

刪除聲音檔：

- 1 選取您要刪除的聲音檔。

- 2 點一下 [刪除] 按鈕。會出現確認對話方塊。

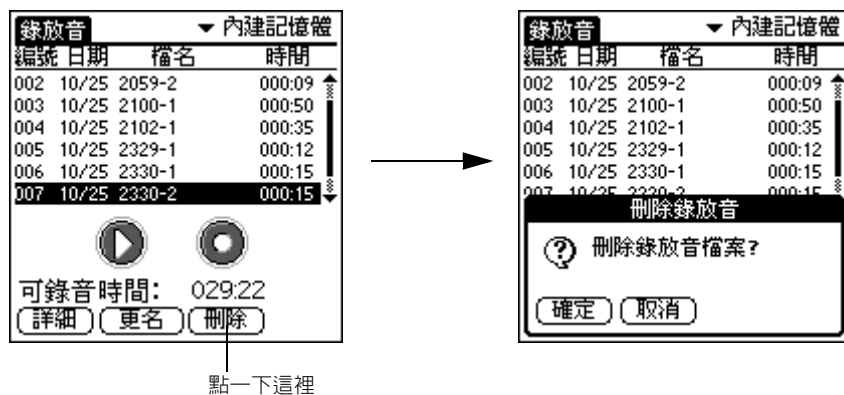

- 3 點一下 [確定]。

## 5 使用進階應用程式 使用錄放音

刪除聲音檔清單中的所有檔案：

使用 [ 記錄 ] 功能表中的 [ 全部刪除 ] 指令，刪除聲音檔清單中的所有檔案。

請參閱 第 19 頁，了解開啓和使用功能表的詳細資訊。

- 1 在 [ 記錄 ] 功能表中點一下 [ 全部刪除 ]。會出現確認對話方塊。

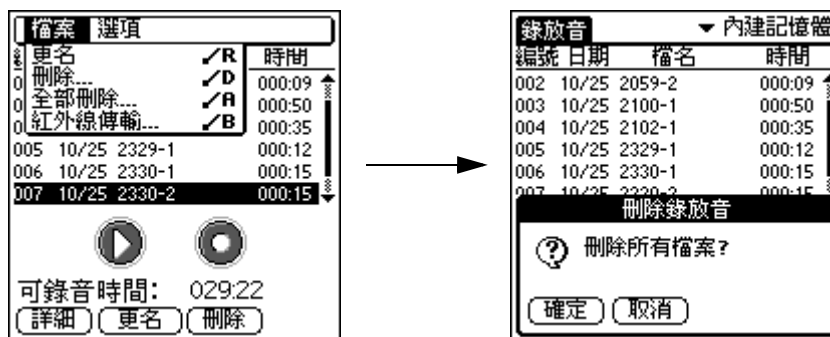

- 2 點一下 [ 確定 ]。

### 聲音播放功能

除了錄音功能之外，錄放音也提供播放功能，可以讓您播放儲存在記憶卡 (Memory Stick) 或 Acer s10 內部記憶體中的聲音檔。

有兩種方法聆聽聲音檔：經由 Acer s10 內建的揚聲器，或連接至 Acer s10 耳機插孔的耳機。

注意：您不能同時使用耳機與內建揚聲器，使用一個，另一個的聲音輸出功能會停用。

請參閱第 4 頁，了解 Acer s10 耳機插孔的位置；以及第 2 頁，了解內建揚聲器的位置。

開始播放：





- 1 選取您要播放的聲音檔。
- 2 點一下 [ 播放 ] 圖示 。會顯示播放狀態畫面。

播放畫面會顯示下列資訊：



注意：在播放模式時，應用程式按鈕、捲動按鈕和 Graffiti 書寫區域會失去作用，LED 指示燈會閃爍紅燈。

在播放時，點一下：

-  會暫停播放。按鈕圖片會變更為 。再點一下可以恢復播放。
-  會播放聲音檔案清單中的上一個聲音檔案。如果目前檔案是聲音檔案清單中的第一個檔案，這個功能會無法使用。
-  會播放聲音檔案清單中的下一個聲音檔案。如果目前檔案是聲音檔案清單中的最後一個檔案，這個功能會無法使用。
-  會停止播放，回到錄放音主畫面。

調整音量：

執行下列之一：

- 點一下音量列。
- 拖曳音量滑棒。

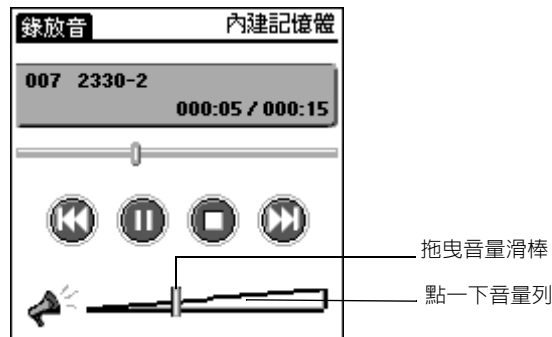

- 按上或下捲動按鈕。

## 鬧鈴提示

在播放模式時，如果鬧鈴響起，標題列左上角會顯示閃爍的指示符號。

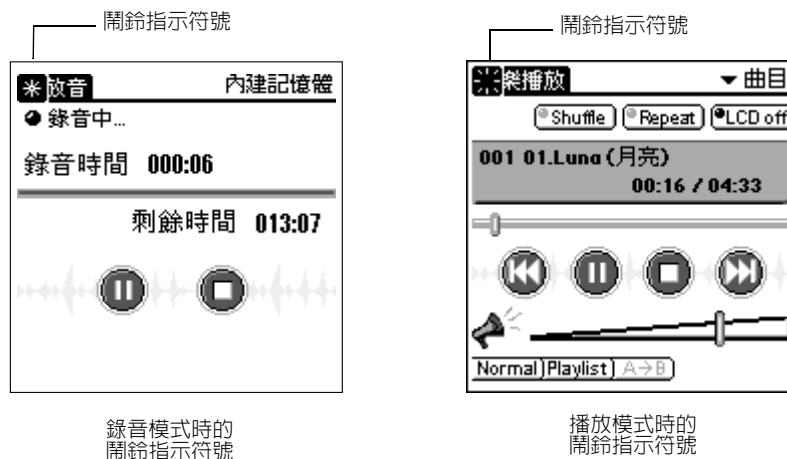

您必須先停止錄音 / 播放，才能點一下指示符號。點一下鬧鈴指示符號，會開啓 [ 注意管理員 ] 的 [ 提醒 ] 頁面。

請參閱 第 211 頁。

## 錄放音功能表

這裡列出錄放音功能表供您參考。在這一節中沒有說明的功能，在這本使用手冊的其他地方會有詳細說明。

錄放音有兩個功能表：記錄和選項。

請參閱 第 19 頁，了解開啓和使用功能表的詳細資訊。

### 記錄功能表





### 選項功能表



個人設定。點一下會顯示 [ 參數設定 ] 畫面。在這個畫面中可以設定各種錄放音功能。

注意：下列畫面中顯示的設定是預設的系統設定。

有兩個螢幕標籤：檔案和其他。

- 檔案

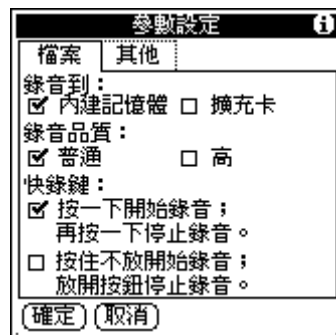

- 錄音到。選取要放置錄製檔案的儲存記憶體類別。有兩個選項：
  - 內建記憶體。將錄製好的聲音檔案儲存在 Acer s10 的內部記憶體中。
  - 擴充卡。將錄製好的聲音檔案儲存在記憶卡 (Memory Stick) 中。點一下 [ 秘訣 ] 圖示會顯示 [ 錄音至 ] 選項的相關資訊。

## 5 使用進階應用程式 使用錄放音

---



- 快錄鍵。選取要使用錄音按鈕功能進行的錄音程序。有兩個選項：
  - 按一下開始錄音；再按一下停止錄音。
  - 按住不開始錄音；放開按鈕停止錄音。點一下 [ 完成 ] 可以回到 [ 錄音 ] 標籤畫面。
- 其他



- 排序方式。選取在聲音檔案清單中檢視檔案的基準。有兩個選項：
  - 時間。檔案會依聲音檔的錄製日期排序，最早的檔案會放在清單頂端。
  - 檔名。檔案依字母或數字順序排序。
- LED。選取在錄音 / 播放模式中，是否要讓 LED 閃爍。有兩個選項：開啓和關閉。

- 嗶聲。選取在經由錄音按鈕進行錄音時，是否要發出嗶聲。有兩個選項：開啓和關閉。

點一下 [ 秘訣 ] 圖示會顯示 [ 錄音至 ] 和 [ 錄音品質 ] 選項的相關資訊。

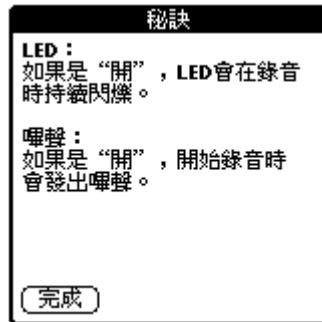

點一下 [ 完成 ] 可以回到 [ 其他 ] 標籤畫面。

[ 關於錄放音 ] 顯示錄放音的版本資訊。

## 使用掌中書

[ 掌中書 ] 讓您只要簡單幾個步驟，就可以在 Acer s10 閱讀掌中書 (Acer eBook 掌中書的檔案格式)。您可以將掌中書檔案儲存在 Acer s10 內部記憶體 或記憶卡 (Memory Stick) 中。

使用 [ 掌中書格式轉換 ] 可以將一般文件轉換成 Acer eBook 掌中書檔案格式 (.pdb 檔案格式)。如需詳細資訊，請參閱第 117 頁。

### 掌中書管理員畫面

啟動 [ 掌中書 ] 程式時，預設開啓的畫面是 [ 掌中書管理員 ]。

注意：如果在上次使用掌中書時，您是在 [ 閱讀文件 ] 模式關閉這個應用程式，當重新啟動掌中書程式時，會顯示 [ 閱讀文件 ] 畫面而不是 [ 掌中書管理員 ] 畫面。

在 [ 掌中書管理員 ] 畫面中，您可以分類掌中書檔案、編輯類別清單、加入新類別、檢視和編輯掌中書詳細內容，或從 Acer s10 內部記憶體或記憶卡 (Memory Stick) 中刪除掌中書檔案。

#### 分類掌中書檔案：

- 1 在 [ 掌中書管理員 ] 畫面中，點一下要開啓的掌中書檔案。
- 2 點一下 [ 類別 ] 選擇清單，顯示目前的掌中書類別清單。

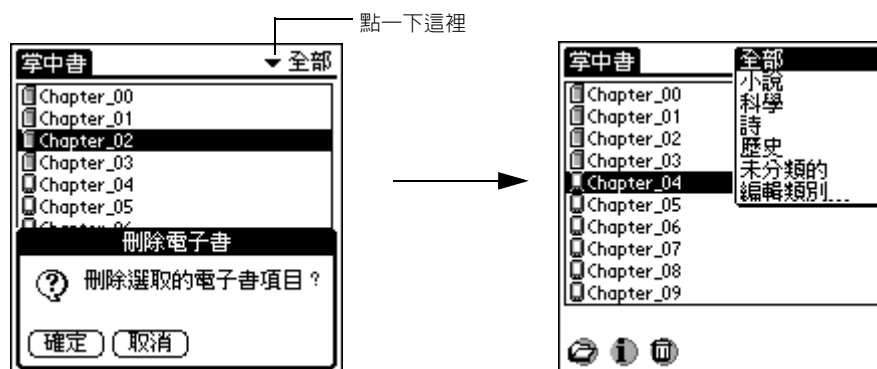

有五種預設的掌中書類別：所有的、小說、科學、詩詞、歷史、未歸檔。在類別清單的底端有一個指令選項：[ 編輯類別 ]。

注意：新加入的掌中書檔案會被分類為 [ 未歸檔 ] 類別。

- 3 在您想要將掌中書檔案納入的類別上點一下，選取的類別會顯示在掌中書的 [ 細節 ] 頁面。

#### 編輯掌中書類別清單：

- 1 點一下 [ 類別 ] 選擇清單，顯示目前的掌中書類別清單。
- 2 選取清單底部的 [ 編輯類別 ]，顯示 [ 編輯類別 ] 畫面。

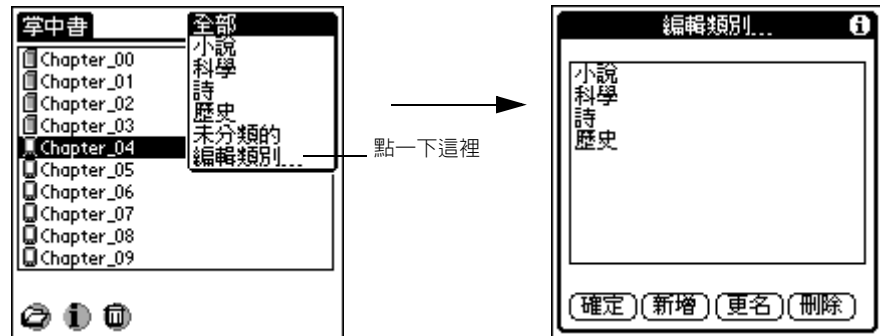

3 執行下列之一：

- 點一下 [ 新增 ] 建立新類別。
- 選取現有的類別，然後點一下 [ 更名 ]，變更類別的名稱。
- 選取現有的類別，然後點一下 [ 刪除 ]，將這個類別從類別清單中刪除。

注意：不能更名或刪除 [ 所有的 ] 和 [ 未分類 ] 類別。

點一下 [ 秘訣 ] 圖示  會顯示編輯類別的相關資訊。

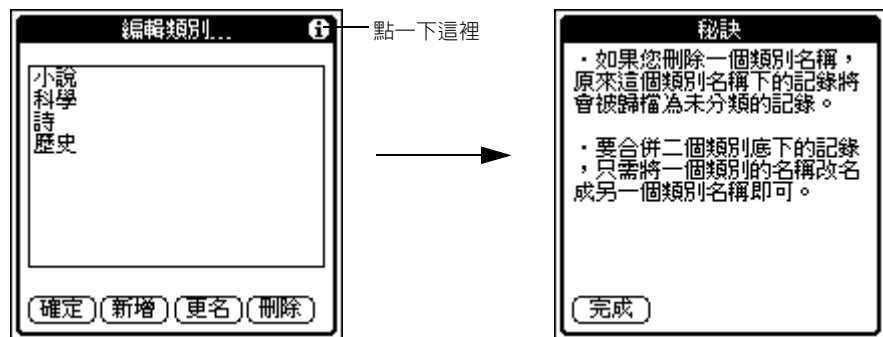

檢視掌中書檔案的詳細資訊：

- 1 在 [ 掌中書管理員 ] 畫面中，選取掌中書檔案。

## 5 使用進階應用程式 使用掌中書

- 2 點一下 [資訊] 圖示 ，顯示對應的 [詳細] 畫面。

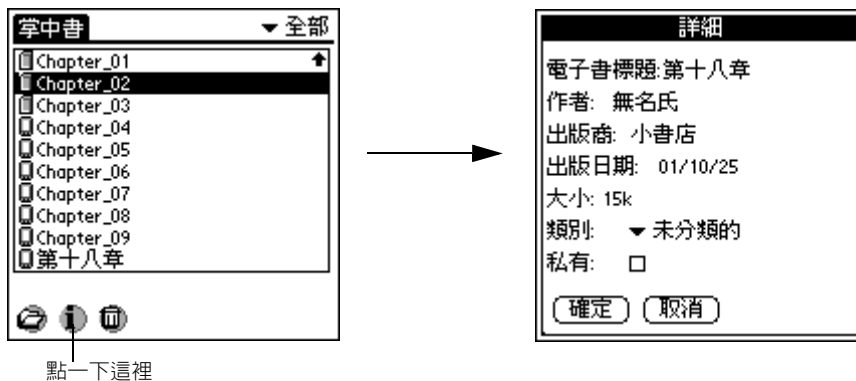

前四個欄位會顯示所選掌中書的一般性資訊，並且是不能修改設定的。

**掌中書名稱** 顯示掌中書的檔名。檔名最多可以包含 16 個英數字元或 8 個中文字（包括空白）。

**作者** 顯示掌中書檔案建立者的名稱。（可以留白）

**出版商** 顯示掌中書檔案的發行者。（可以留白）

**出版日期** 顯示掌中書的建立時間。

**大小** 顯示掌中書檔案大小。

最後兩個欄位是使用者可以變更的。

**類別** 點一下選擇清單，變更所選檔案的掌中書類別。

**私有的** 當選項方塊是選取狀態時（預設值），會套用在系統 [ 保密設定 ] 個人設定中的 [ 目前的私人記錄 ] 設定。

### 刪除掌中書檔案：

- 1 在 [ 掌中書管理員 ] 畫面中，點一下要開啓的掌中書檔案。
- 2 點一下 [ 刪除 ] 圖示 ，顯示 [ 刪除掌中書 ] 對話方塊。

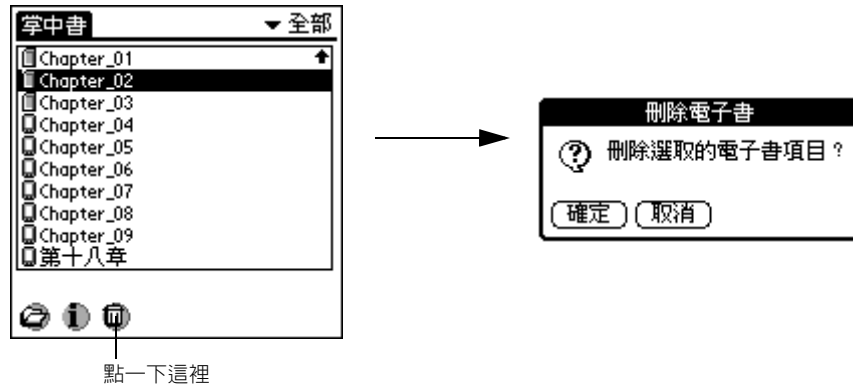

- 3 點一下 [ 確定 ]。

## 閱讀掌中書檔案

您可以從 [ 掌中書管理員 ] 中存取掌中書檔案。

### 開啓掌中書檔案：

- 1 在 [ 掌中書管理員 ] 畫面中，點一下要開啓的掌中書檔案。
- 2 執行下列之一：
  - 點一下 [ 開啓 ] 圖示 。
  - 點兩下掌中書檔案。
  - 點一下反白應用程式標題標籤，點一下 [ 選項 ]，然後選取 [ 開啓 ]。

選取的掌中書檔案會顯示在 [ 閱讀文件 ] 模式。

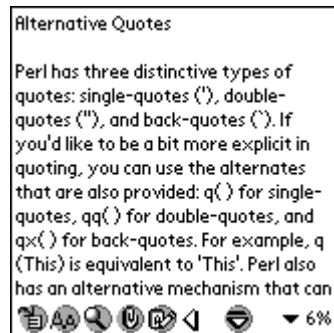

### 使用閱讀文件模式

[ 閱讀文件 ] 中有幾個指令圖示，可以幫助您在掌中書中瀏覽移動。

回到掌中書管理員畫面：

- 點一下 [ 返回 ] 圖示 。目前掌中書的所有設定都會保留，並且在下次您重新開啓檔案時會套用進來。

定義掌中書的顯示字型：

- 1 在 [ 掌中書管理員 ] 畫面中，選取掌中書檔案。
- 2 點一下 [ 字型 ] 圖示 ，顯示 [ 字型選取 ] 視窗。
- 3 點一下想要的字型類型。

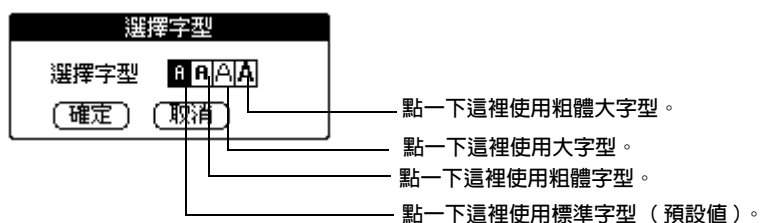

- 4 點一下 [ 確定 ]。

---

注意：每一個掌中書檔案會個別儲存字型設定，不會影響其他掌中書檔案或其他應用程式的顯示字型。

---

搜尋掌中書中的特定文字：

- 1 點一下 [ 尋找 ] 圖示 ，顯示 [ 尋找 ] 畫面。

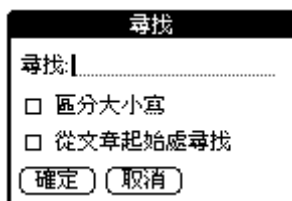

- 2 輸入您要搜尋的文字。

---

注意：請參閱 第 23 頁 [ 在 Acer s10 中輸入資料 ] 的內容。

---

如果您在這個掌中書執行階段已經使用過 [ 尋找 ] 功能，[ 尋找 ] 畫面中會在第一行反白顯示您上次搜尋的文字。

- 3 定義搜尋模式。



分辨大小寫

點一下核取方塊，在搜尋時將大小寫字元視為不同的條件。

從文件頂端開始

定義搜尋範圍。點一下核取方塊，會從文件的頂端開始搜尋，否則，會從目前頁面的第一行開始搜尋。

4 點一下 [ 確定 ]。

當 [ 尋找 ] 行是空白時點一下 [ 確定 ]，會顯示下列訊息。

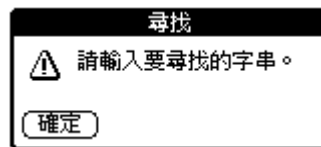

請點一下 [ 確定 ] 回到 [ 尋找 ] 畫面，輸入要搜尋的文字。

如果找到符合的字串內容，這個字串會以反白標示，並且顯示在畫面的第一行。

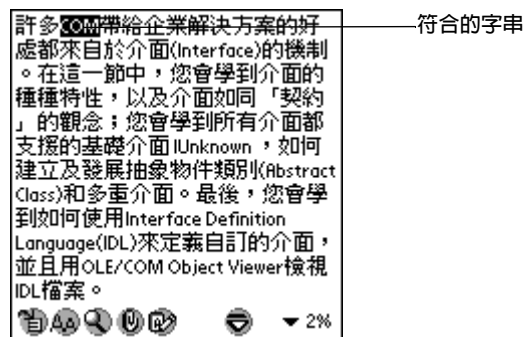

如果找不到符合搜尋條件的字串，會出現訊息視窗。

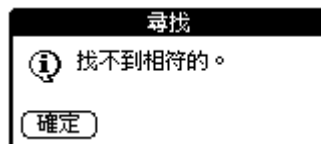

點一下 [ 確定 ] 回到 [ 尋找 ] 畫面。

### 在閱讀文件模式中移動

執行下列之一：

- 在畫面的上半部點一下，會將畫面往上捲半頁；在畫面的下半部點一下，會將畫面往下捲半頁（預設動作）。  
您可以在 [ 個人設定 ] 畫面中變更點觸動作的結果。如需詳細資訊，請參閱第 171 頁。

---

注意：用觸控筆點住螢幕上 / 下半部超過一秒鐘，畫面就會向上 / 下連續捲頁。提起觸控筆就會停止捲動。

---

- 按上捲動按鈕會將畫面向上捲一頁，按下捲動按鈕會將畫面向下捲一頁。
- 點一下  會啟動 [自動捲頁] 模式。會依據在 [個人設定] 畫面中的設定，連續捲動畫面。  
如需個人設定的詳細資訊，請參閱 第 171 頁。
- 使用 [書籤]。  
如需詳細資訊，請參閱第 160 頁。
- 使用 [跳至] 功能。  
如需詳細資訊，請參閱第 165 頁。
- 使用超連結。  
如需詳細資訊，請參閱第 165 頁。

### 使用書籤

[書籤] 可以讓您藉由預先設定的書籤標記，快速移至掌中書中的特定位置。

移至書籤位置：

- 1 在 [閱讀文件] 檢視中，點一下 [書籤] 圖示 ，顯示 [書籤] 畫面。

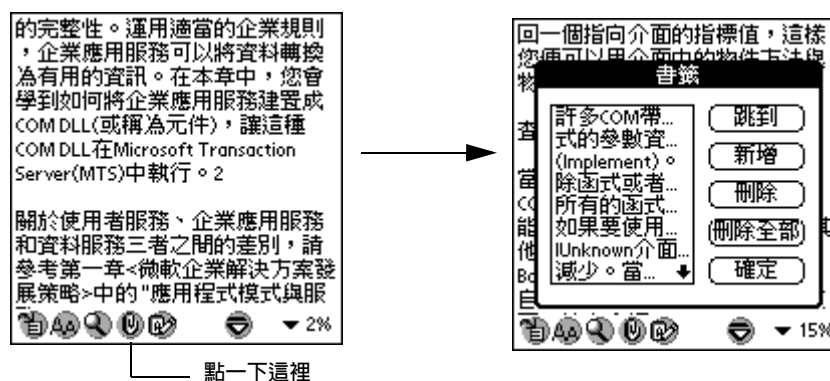

- 2 點一下您要檢視的書籤項目。

- 3 點一下 [ 移至 ] 按鈕。

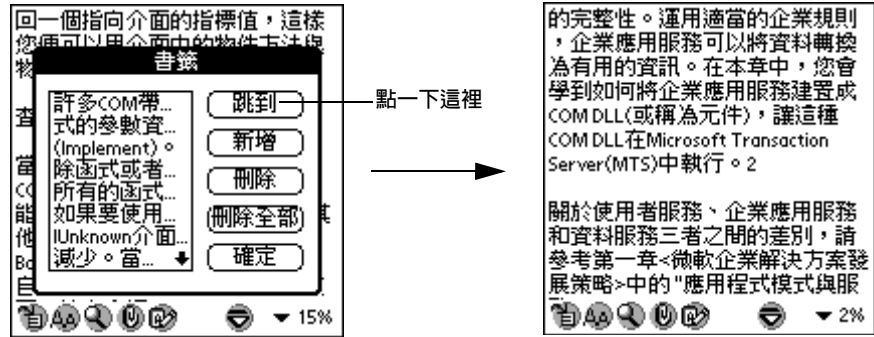

畫面會回到 [ 閱讀文件 ] 模式中，您所選的書籤位置內容會顯示在畫面的第一行。

#### 建立新書籤：

- 1 在 [ 閱讀文件 ] 模式中，把游標放在您要建立書籤參照的地方。
- 2 點一下 [ 書籤 ] 圖示 

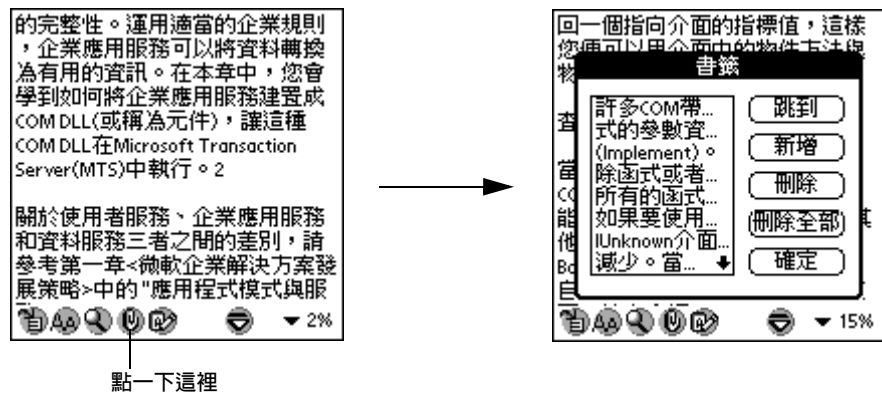

秘訣：您也可以使用 [ 附註 ] 功能表中的 [ 新增 ] 指令，加入書籤。

## 5 使用進階應用程式 使用掌中書

- 3 點一下 [新增]，顯示 [新增書籤] 畫面。

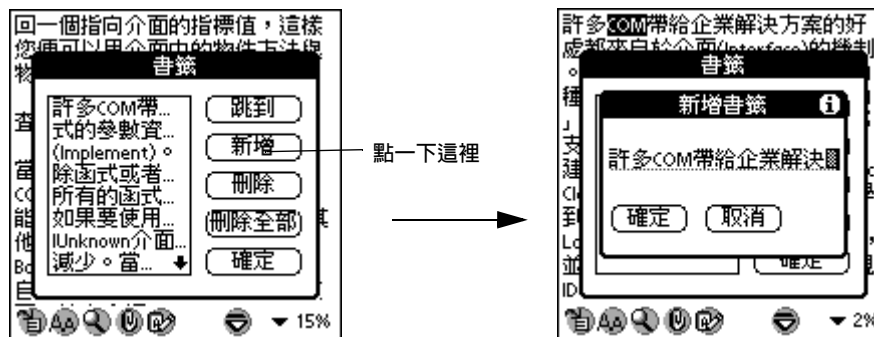

依預設值，選取的書籤位置第一行的前 20 個字元（包括空白）會被當做新書籤的標題。您可以刪除預設的標題，輸入自己想要的書籤標題。

- 4 點一下 [確定]。  
點下 [確定] 時如果新書籤沒有定義標題，會出現警告訊息。

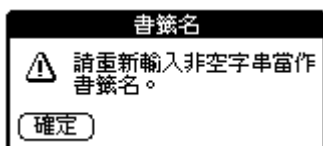

請點一下 [確定] 回到 [新增書籤] 畫面，輸入書籤標題。

點下 [確定] 時如果新書籤定義的標題已經存在文件中，會出現警告訊息。

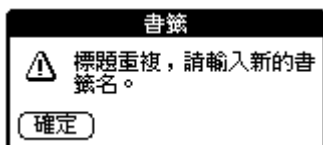

請點一下 [確定] 回到 [新增書籤] 畫面，輸入另一個書籤標題。

當新書籤的位置已經有定義書籤時，會顯示下列訊息。

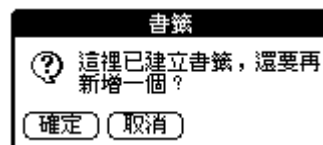

點一下 [確定]，確認要在相同位置建立新書籤。或者，點一下 [取消]，不建立書籤。

### 刪除書籤：

- 1 在 [書籤] 清單中，點一下您要刪除的書籤項目。
- 2 點一下 [刪除] 按鈕。會出現確認對話方塊。

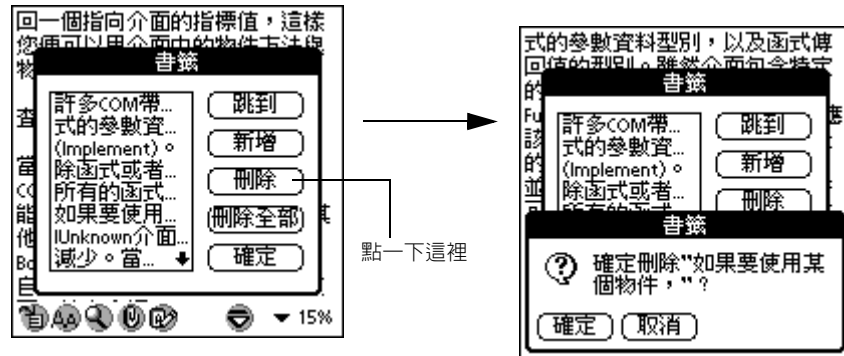

- 3 點一下 [ 確定 ]。

刪除文件中的所有書籤：

- 1 在 [ 書籤 ] 畫面中，點一下 [ 全部刪除 ] 按鈕。會出現確認對話方塊。

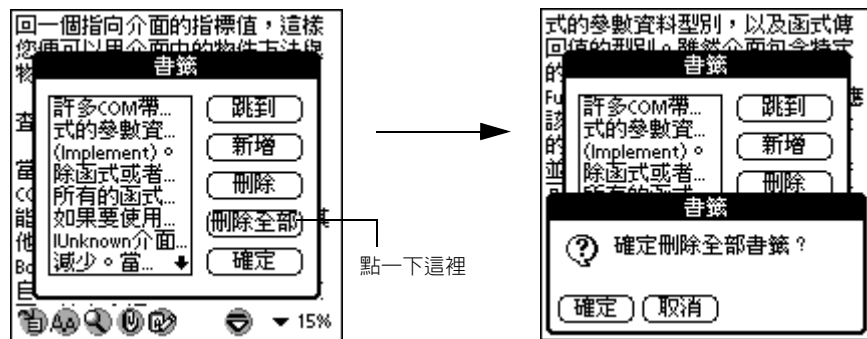

- 2 點一下 [ 確定 ]。

## 使用即時翻譯功能

如果在 [ 字典通 ] 中啓動了 [ 即時翻譯 ] 功能, [ 閱讀文件 ] 模式中就會出現 [ 即時翻譯 ] 圖示 。如需詳細資訊, 請參閱第 163 頁。

使用即時翻譯功能：

- 1 在 [ 閱讀文件 ] 模式中, 點一下 [ 即時翻譯 ] 圖示。  
文件模式會轉移到 [ 即時翻譯 ] 模式。

## 5 使用進階應用程式 使用掌中書

---

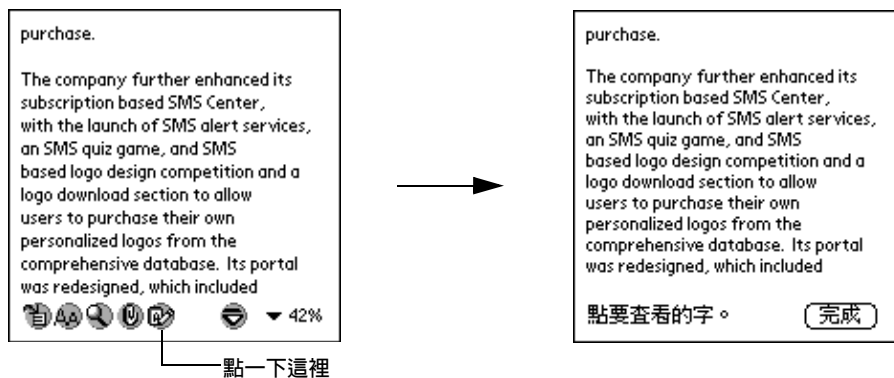

- 2 點一下翻譯的文字 / 片語，停留大約 1 秒的時間移開觸控筆，〔即時翻顯示框〕即會顯示翻譯內容。

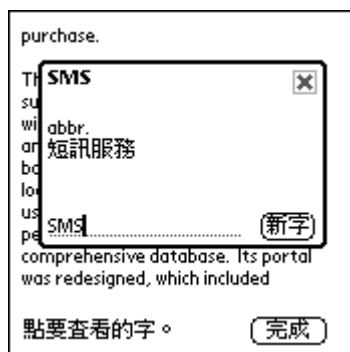

- 3 點一下 [ 完成 ] 回到 [ 閱讀文件 ] 模式。

## 使用跳至功能

掌中書程式另外提供了一個巡覽工具，稱為 [ 跳至 ] 功能。

使用跳至功能：

- 1 在 [ 閱讀文件 ] 模式中，點一下百分比選擇清單，顯示 [ 跳至 ] 選項。

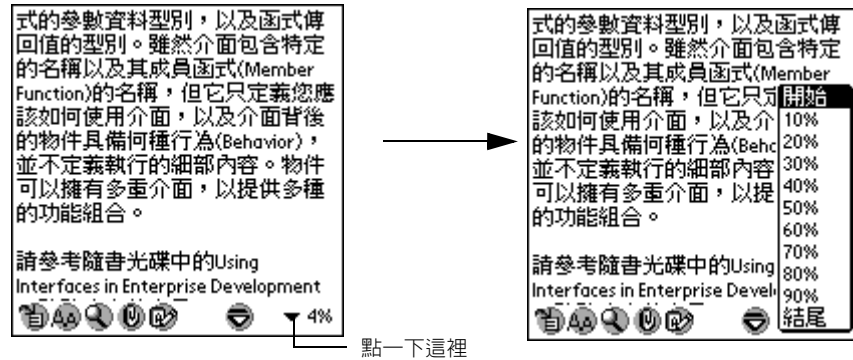

- 2 選取跳至選項：

開始	畫面會跳至文件的第一行。
結尾	畫面會跳至文件的最後一行。
百分比	畫面會跳至文件中所選百分比的相對位置。百分比選項以 10% 的間隔增加。

## 使用超連結

掌中書中內嵌的超連結，可以讓您在同一個掌中書中，從一個位置跳到連結對應的位置。文字連結會以虛線底線表示。

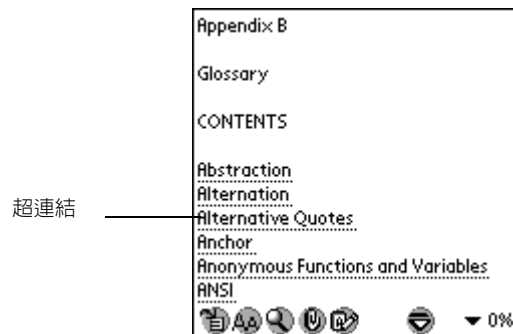

## 5 使用進階應用程式 使用掌中書

---

使用超連結：

- 1 點一下文字連結（圖一）然後放開，會跳至連接參照的相關位置（圖二）。

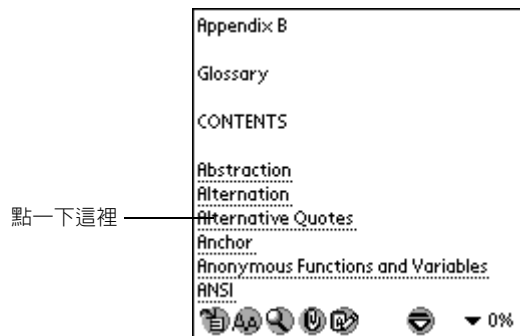

圖一

- 2 在相關位置（圖二）畫面會出現 [ 返回 ] 圖示 。點一下這個圖示會回到連結來源的位置（圖三）。

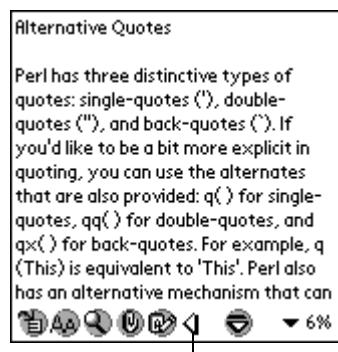

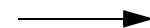

圖二

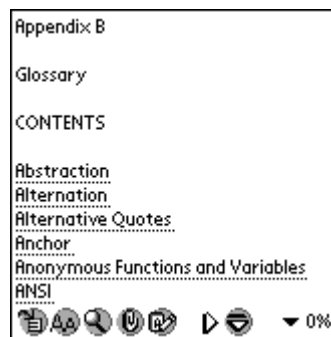

點一下這裡



圖三

- 3 回到文字連結位置畫面（圖三）後，[ 返回 ] 圖示  會更改為 [ 前進 ] 圖示 。點一下這個圖示會回到上次使用的連結所參照的連結相關位置（圖二）。





圖三

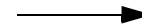

點一下這裡

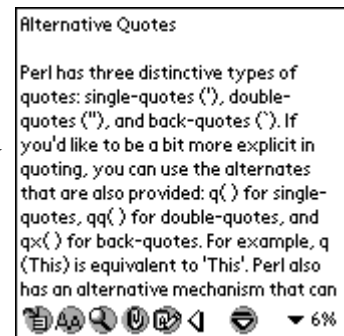

圖二

## 為掌中書加上筆記

您可以為您的掌中書建立描述性的筆記內容。

### 為掌中書加上筆記：

- 1 開啟您要加上筆記的掌中書檔案。
- 2 執行下列之一，顯示 [新增筆記] 畫面：
  - 點一下 [功能表] 圖示，顯示掌中書程式功能表列。點一下 [筆記]，然後點一下 [新增]。
  - 書寫新增附註 Graffiti 筆法：Graffiti 指令筆法 + H。
- 3 輸入筆記內容。



**標題** 標題長度不可以超過 20 個字元（包括空白）。如果超過這個長度會被自動截斷。

**內容** 內容長度不可以超過 280 個字元（包括空白）。如果超過這個長度會被自動截斷。

秘訣：新增筆記時，點一下 [秘訣] 圖示，會顯示關於附註標題與附註內容所容許最大長度的資訊。

## 使用筆記管理員

您可以使用 [ 筆記管理員 ] 指令按鈕，將筆記附加到掌中書檔案。

使用筆記管理員指令按鈕：

- 1 執行下列之一，顯示 [ 筆記管理員 ] 畫面：
  - 點一下 [ 功能表 ] 圖示，顯示掌中書程式功能表列。點一下 [ 筆記 ]，然後點一下 [ 查看 ]。
  - 點一下反白的應用程式標題標籤，顯示掌中書程式的功能表列。點一下 [ 筆記 ]，然後點一下 [ 新增 ]。
  - 書寫 [ 查看筆記管理員 ] 的 Graffiti 筆法：Graffiti 指令筆法 + V。
- 2 點一下筆記項目。



- 3 點一下下列任何指令按鈕：
  - 查看。點一下會顯示 [ 查看筆記 ] 畫面。

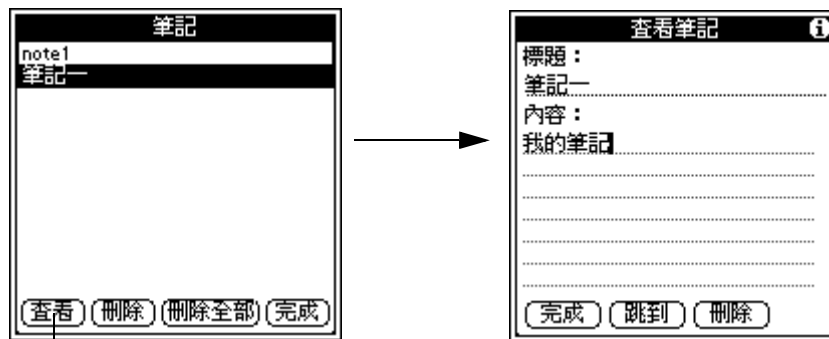

點一下這裡

所選筆記的標題和內容會顯示在 [ 查看筆記 ] 畫面。這個畫面有三個指令按鈕：

- 完成。點一下會回到 [ 筆記管理員 ] 畫面。
- 跳到。點一下開啓附加筆記的掌中書檔案。

- 刪除。點一下可以刪除選取的筆記項目。會出現確認對話方塊。

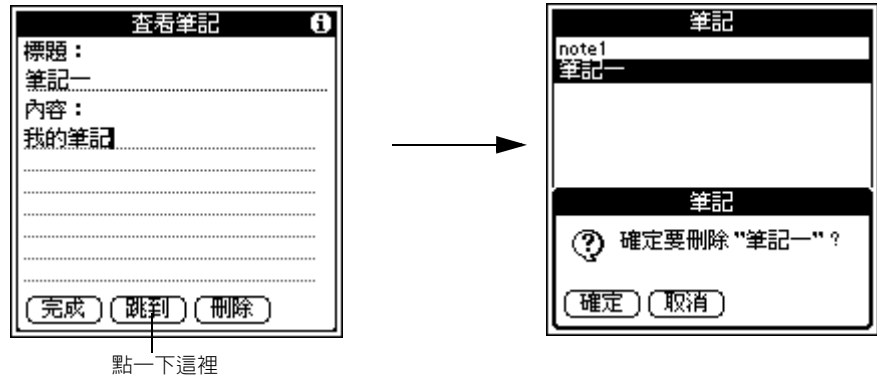

- 刪除。點一下會刪除目前在 [ 筆記管理員 ] 畫面反白標示的筆記。會出現確認對話方塊。
- 全部刪除。點一下會刪除目前在 [ 筆記管理員 ] 畫面中的所有筆記。會出現確認對話方塊。

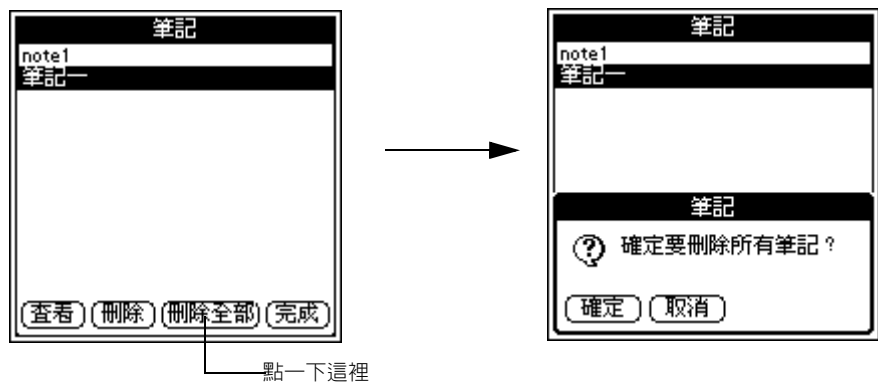

- [ 完成 ]。點一下會回到 [ 閱讀文件 ] 模式。

## 掌中書功能表

這裡列出掌中書功能表供您參考。在這一節中沒有說明的功能，在這本使用手冊的其他地方會有詳細說明。

掌中書有三個功能表：選項、書籤、筆記。

請參閱 第 19 頁，了解開啓和使用功能表的詳細資訊。

## 5 使用進階應用程式 使用掌中書

### 選項功能表

[ 選項 ] 功能表會依您是在 [ 掌中書管理員 ] 畫面或 [ 閱讀文件 ] 中顯示功能表列，而有所不同。



閱讀文件模式的  
選項功能表

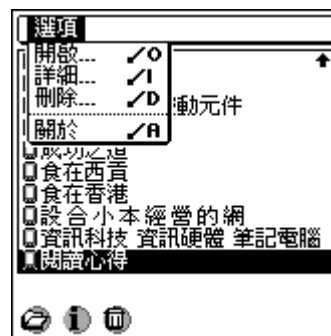

掌中書管理員檢視的  
選項功能表

大行距	將行距設定為 4 像素。
中行距	將行距設定為 3 像素。
小行距	將行距設定為 2 像素。
書籍管理	顯示掌中書管理員畫面

個人設定

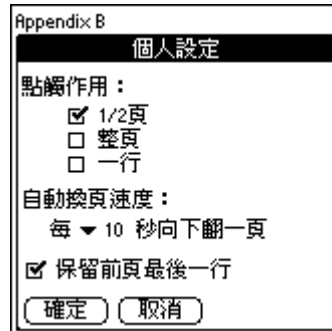

開啓掌中書 [個人設定] 畫面，為目前文件設定選項。

- 點觸作用。定義點一下螢幕的上 / 下半部後，畫面捲動的方式。選項有：
  - /2 頁。向上 / 下捲動半頁。
  - 一頁。向上 / 下捲動一頁。
  - 一行。向上 / 下捲動一行。
- 自動換頁速度。定義自動捲動模式的捲動速度。  
速度選項包括：
  - 每 (5、10、15、20、25、30、35、40、45) 秒。預設設定是 10 秒。
- 保留前頁最後一行。啓動 (預設值) 這個選項會在捲動時減掉一行。這樣，捲動後，原來畫面的最後一行會變成新畫面的第一行。

關於掌中書

顯示掌中書的版本資訊。

書籤功能表



## 5 使用進階應用程式 使用掌中書

---

### 筆記功能表



## 使用備份

[ 備份 ] 可以讓您將 Acer s10 內部記憶體中的檔案和應用程式備份至記憶卡 (Memory Stick) 上，並在需要時可以回存至 Acer s10。使用 [ 備份 ]，您可以根據目前記憶體空間需求，妥善管理 Acer s10 內部記憶體的內容。

注意：在開始使用 [ 備份 ] 工具程式之前，請先將記憶卡 (Memory Stick) 插入 Acer s10 的記憶卡 (Memory Stick) 插槽。請參閱第 205 頁 [ 插入記憶卡 (Memory Stick) ] 的內容。

### 備份功能

根據備份檔案範圍的不同，備份功能有兩個作業模式：

- 系統完整備份。備份檔案的範圍為所有資料和程式檔案，包括 Acer s10 內部記憶體中的應用程式和資料庫。
- PIM 資料備份。備份檔案的範圍只包括 PIM 資料庫，也就是基本應用程式。Acer s10 基本應用程式包括行事曆、通訊錄、待辦事項、記事本、記帳本與電子郵件。

注意：在進行備份時，所有應用程式啟動鍵都會停用。

執行完整備份：

- 1 在 [ 備份 ] 主畫面中，點一下 [ 系統完整備份 ]，顯示 [ 系統完整備份 ] 對話方塊。

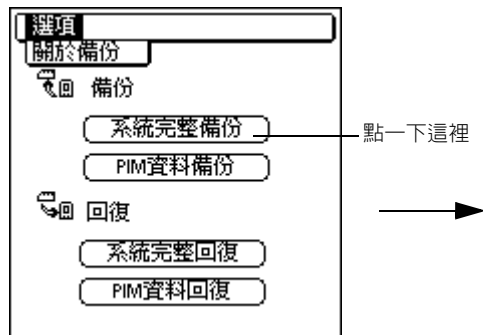

點一下 [ 秘訣 ] 圖示可以檢視 [ 系統完整備份 ] 功能的詳細資訊。

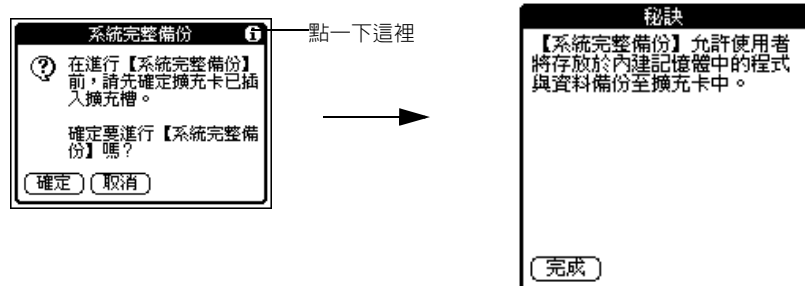

看完後請點一下 [ 完成 ]。

## 5 使用進階應用程式 使用備份

---

- 2 點一下 [ 確定 ] 開始備份程序。

在進行備份時，會有進度畫面顯示備份的相關資訊。

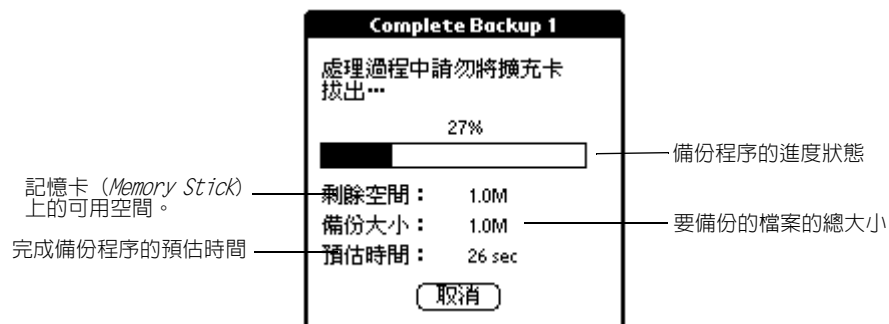

點一下 [ 取消 ] 停止備份程序。這樣，不會儲存任何檔案，放棄整個備份程序。

- 3 當備份程序完成時，會出現訊息視窗。



- 4 點一下 [ 確定 ] 會回到備份主畫面。



執行部分備份：

執行部分備份的程序類似於完整備份。

- 1 在 [ 備份 ] 主畫面中，點一下 [ PIM 資料備份 ]，顯示 [ PIM 資料備份 ] 對話方塊。

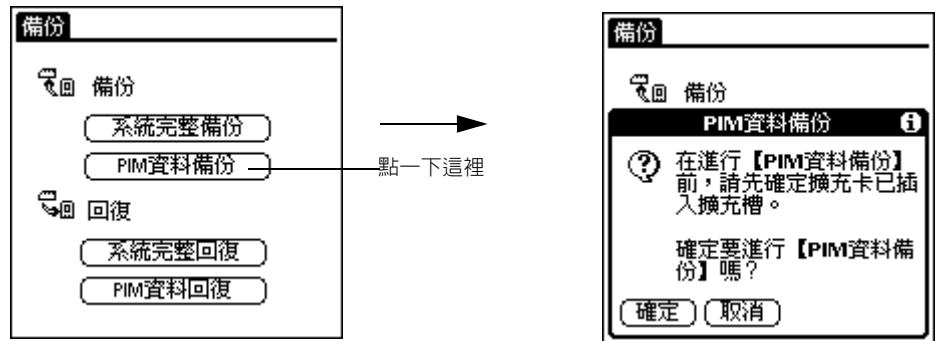

點一下 [ 秘訣 ] 圖示可以檢視 [ PIM 資料備份 ] 功能的詳細資訊。

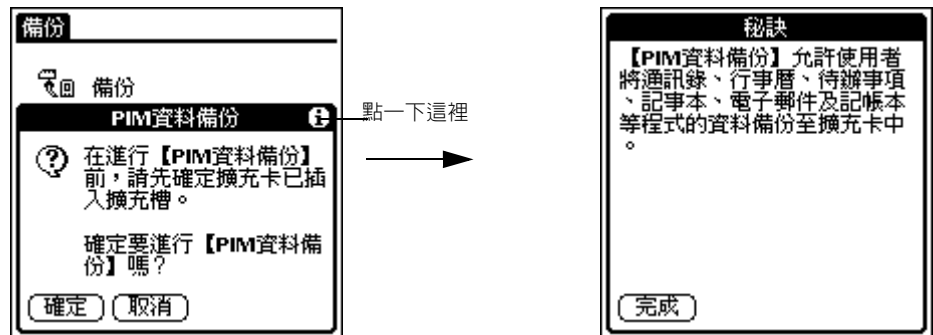

看完後請點一下 [ 完成 ]。

- 2 點一下 [ 確定 ] 開始備份程序。  
[ PIM 資料備份 ] 進度畫面與 [ 系統完整備份 ] 的進度畫面很相似。  
點一下 [ 取消 ] 停止備份程序。這樣，不會儲存任何檔案，放棄整個備份程序。
- 3 當備份程序完成時，會出現訊息視窗。



- 4 點一下 [ 確定 ] 會回到備份主畫面。

## 5 使用進階應用程式 使用備份

### 備份錯誤

如果在備份程序中發生錯誤，會出現錯誤訊息。



系統完整備份程序中的錯誤訊息



PIM 資料備份程序中的錯誤訊息

日後您可以使用 [ 回復 ] 功能中的 [ 記錄檔 ] 功能檢視這些錯誤訊息。如需詳細資訊，請參閱回復功能。

### 回復功能

根據要回復的備份資料類型不同，回復功能有兩個作業模式：

- 系統完整回復。將完整備份程序產生的備份資料回存至 Acer s10 的內部記憶體。
- PIM 資料回復。將部分備份程序產生的備份資料回存至 Acer s10 的內部記憶體。

---

注意：在進行回復程序時，所有應用程式啟動鍵與電源按鈕都會停用。

---

執行完整回復：

- 1 在 [ 備份 ] 主畫面中，點一下 [ 系統完整回復 ]，顯示 [ 系統完整回復 ] 對話方塊。

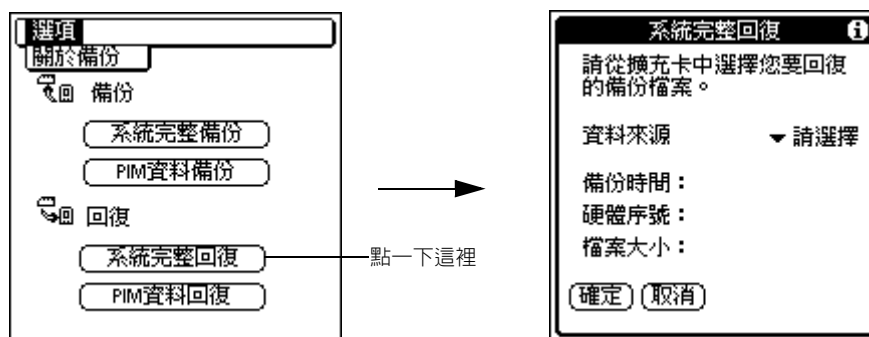

點一下 [ 秘訣 ] 圖示可以檢視 [ 系統完整回復 ] 功能的詳細資訊。

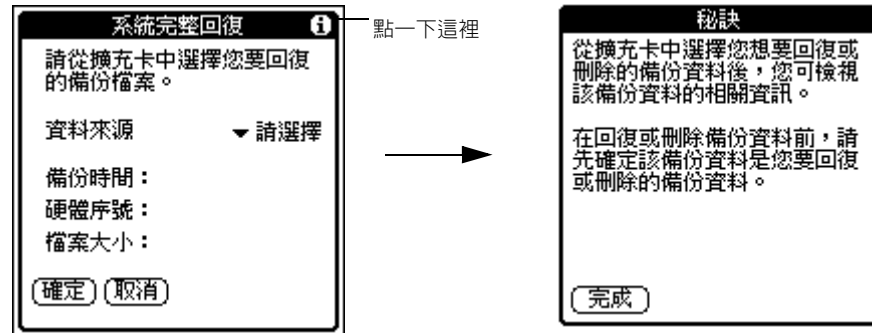

看完後請點一下 [ 完成 ]。

注意：[ 完整回復 ] 和 [ 部分回復 ] 功能會顯示相同的秘訣資訊。

- 2 點一下 [ 來源 ] 選擇清單，選取要回復的 [ 系統完整備份 ] 檔案。  
[ 系統完整回復 ] 畫面會顯示所選備份檔的下列資訊：



注意：只有從同一部 Acer s10（也就是相同的 Device ID）製作的完整備份檔案，會顯示在 [ 來源 ] 下拉式視窗中。

## 5 使用進階應用程式 使用備份

- 3 點一下 [ 確定 ] 開始回復程序。

在進行回復時，會有進度畫面顯示回復程序的相關資訊。

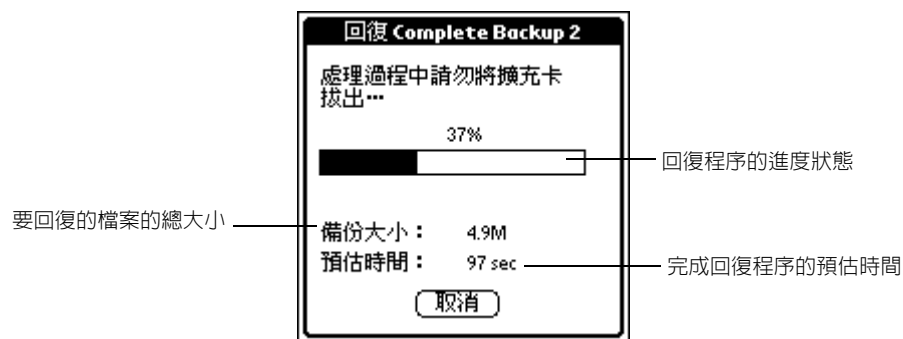

- 4 當回復程序完成時，會出現訊息視窗。



- 5 點一下 [ 確定 ] 會出現 [ 系統重置 ] 提醒畫面。

- 6 按 [ 系統重置 ] 按鈕，進行系統重置。

執行部分回復：

執行部分回復的程序類似於完整回復。

- 1 在 [ 備份 ] 主畫面中，點一下 [ 部分回復 ]，顯示 [ 部分回復 ] 對話方塊。

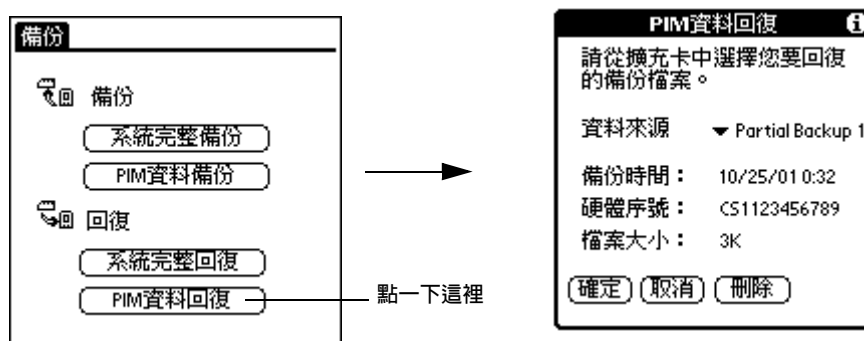

- 2 點一下 [ 資料 ] 選擇清單，選取要回復的 [PIM 資料備份] 檔案。  
[PIM 資料回復] 畫面與 [系統完整回復] 的畫面很相似。

注意：只有從同一部 Acer s10（也就是相同的 Device ID）製作的部分備份檔案，會顯示在 [來源] 下拉式視窗中。

- 3 點一下 [ 確定 ] 開始回復程序。  
[PIM 資料回復] 進度畫面與 [系統完整回復] 的進度畫面很相似。
- 4 當回復程序完成時，會出現訊息視窗。



- 5 點一下 [ 確定 ] 會回到備份主畫面。

### 刪除記憶卡 (Memory Stick) 中的備份檔：

如果要增加記憶卡 (Memory Stick) 中的可用空間，可以將其中不再需要的備份檔刪掉。

### 刪除記憶卡 (Memory Stick) 中的備份檔案：

- 1 您可以在 [系統完整回復] 或 [PIM 資料回復] 對話方塊中，點一下 [ 資料 ] 選擇清單，選取要刪除的備份檔案。
- 2 點一下 [ 刪除 ]。會出現確認對話方塊。

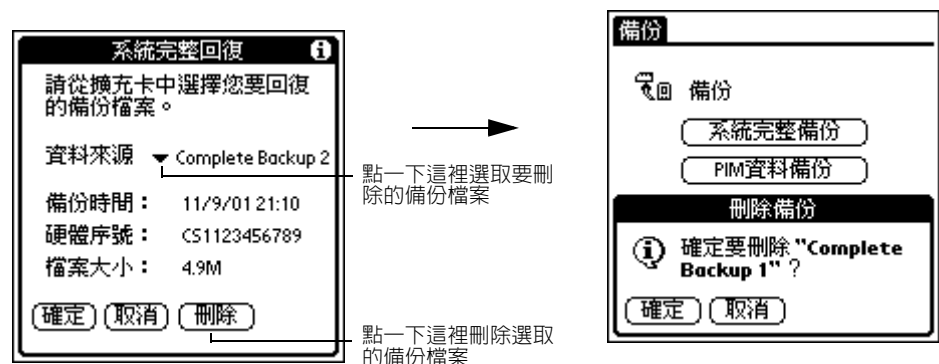

- 3 點一下 [ 確定 ]。

## 5 使用進階應用程式 使用備份

### 檢視備份錯誤記錄檔

如果，在您完整全或 PIM 資料備份過程中發生錯誤，可檢視記錄檔。

### 檢視備份錯誤記錄檔

- 1 在 [系統完整回復] 或 [PIM 資料回復] 對話方塊中，點一下 [資料來源] 選擇清單，選取有錯誤記錄檔的備份檔案。
- 2 點一下 [記錄檔] 顯示 [錯誤記錄檔] 畫面。

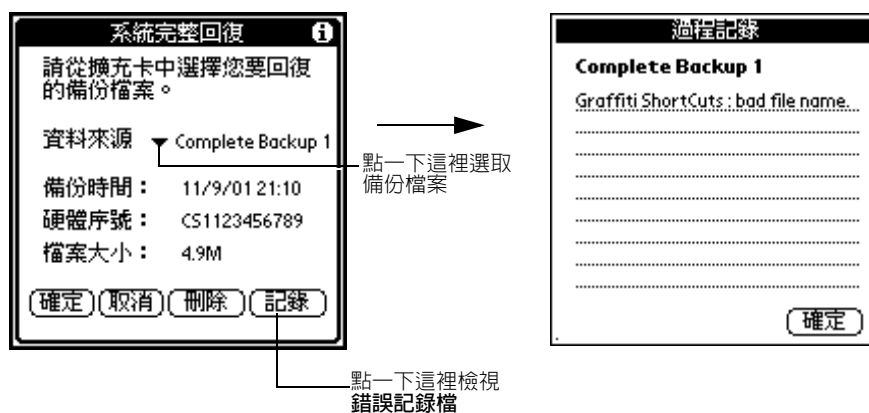

- 3 點一下 [確定]。

注意：備份過程沒有發生錯，[記錄] 按鈕不會出現。

### 備份功能表

這裡列出備份程式的功能表供您參考。在這一節中沒有說明的功能，在這本使用手冊的其他地方會有詳細說明。

備份只有一個功能表：選項。

請參閱 第 19 頁，了解開啓和使用功能表的詳細資訊。

### 選項功能表

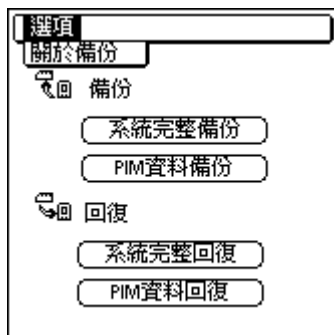

[關於備份] 顯示備份的版本資訊。

## 使用字典通

[字典通] 提供內建 30,000 英 / 漢字庫。另外，在 [Acer s10 掌上型電腦安裝光碟片] 中又有 8 萬字英 / 漢及 8 萬字漢 / 英擴充字庫，以提供進階使用者使用。

[字典通] 不僅提供英漢 / 漢英兩種查詢方式，同時，還具備即時英 / 漢及漢 / 英查詢功能。您只需點觸您所要查詢的字，即可知道與該字對應的中文或英文詞義。

### 安裝 8 萬字英 / 漢擴充字庫

- 1 請將 [Acer s10 掌上型電腦安裝光碟片] 放入電腦的光碟機中。
- 2 安裝程式會自動執行，在功能表畫面中，按一下 [安裝進階應用程式]。
- 3 選取 [安裝字典通 8 萬字英 / 漢擴充字庫]。
- 4 請選擇 Palm Desktop 使用者（若只有一位使用者則不需選擇）。然後按 [確定]。

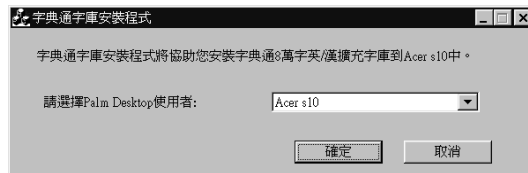

- 5 安裝完成後點選 [確定]，字典通 8 萬字英 / 漢擴充字庫將在您下次進行 HotSync 作業後安裝到 Acer s10 中。

### 安裝 8 萬字漢 / 英擴充字庫

- 1 請將 [Acer s10 掌上型電腦安裝光碟片] 放入電腦的光碟機中，安裝程式會自動執行。
- 2 在功能表畫面中，按一下 [安裝進階應用程式]。
- 3 選取 [安裝字典通 8 萬字漢 / 英擴充字庫]。
- 4 請選擇 Palm Desktop 使用者（若只有一位使用者則不需選擇），然後按 [確定]。

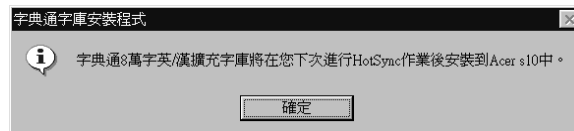

- 5 安裝完成後點選 [確定]，字典通 8 萬字漢 / 英擴充字庫將在您下次進行 HotSync 作業後安裝到 Acer s10 中。

## 刪除 / 複製 / 搬移字典通擴充字庫

### 刪除字典通擴充字庫

要刪除 [字典通] 擴充字庫，請打開 [功能表]，在 [選項] 中選擇 [選擇字典...]，出現 [可選字典] 對話方塊。在對話方塊中點選您要刪除的字庫，再按 [刪除] 按鈕即可刪除該擴充字庫。



---

注意：注意：[英漢三萬字] 為內建字庫，無法刪除。

---

### 複製字典通字庫

您可以將 [字典通] 字庫複製到記憶卡 (*Memory Stick*) 中，以做備份。

要複製 [字典通] 字庫，您先要在記憶卡 (*Memory Stick*) 中建立資料夾。請打開 [功能表]，在 [選項] 中選擇 [建立資料夾]，選擇 [確定] 按鈕。

開始複製 Acer [字典通] 字庫：

請打開 [功能表]，在 [選項] 中選擇 [檔案工具]，出現 [檔案工具] 對話方塊。在對話方塊中點選您要複製的字庫，然後按 [複製] 按鈕即可複製該字庫。



未來如果您需要將 [字典通] 字庫從記憶卡 (*Memory Stick*) 中複製回 Acer s10 內部記憶體中時，請執行以下動作：

請打開 [功能表]，在 [選項] 中選擇 [檔案工具]，出現 [檔案工具] 對話方塊。在對話方塊中點選一下 [從] 選單，選擇代表記憶卡 (*Memory Stick*) 的選項，[到] 選單也會自



動從代表記憶卡 (*Memory Stick*) 的選項跳到 [掌上型電腦]。然後選擇您要複製的字庫，按 [複製] 按鈕即可複製該字庫到 Acer s10 中。

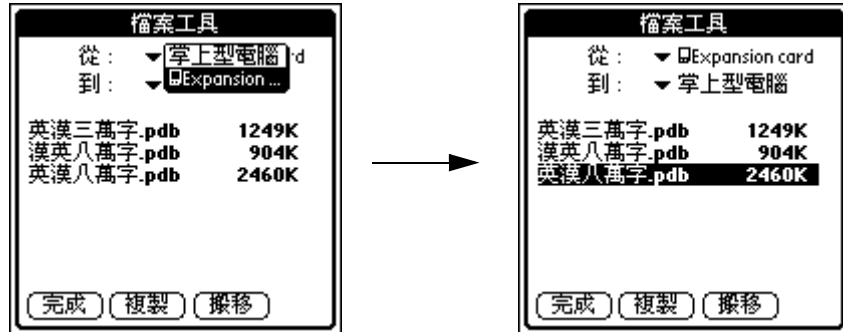

### 搬移字典通擴充字庫

您可以將 [字典通] 擴充字庫搬移到記憶卡 (*Memory Stick*) 中，以節省 Acer s10 內部記憶體空間。

要搬移 [字典通] 擴充字庫，您先要在記憶卡 (*Memory Stick*) 中建立資料夾。請打開 [功能表]，在 [選項] 中選擇 [建立資料夾]，選擇 [確定] 按鈕。若您已經建立好資料夾，Acer s10 會發出提示，按 [確定]。



## 5 使用進階應用程式 使用字典通

開時搬移 [字典通] 擴充字庫：

請打開 [功能表]，在 [選項] 中選擇 [檔案工具]，出現 [檔案工具] 對話方塊。在對話方塊中點選您要搬移的字庫，然後按 [搬移] 按鈕即可搬移該字庫。

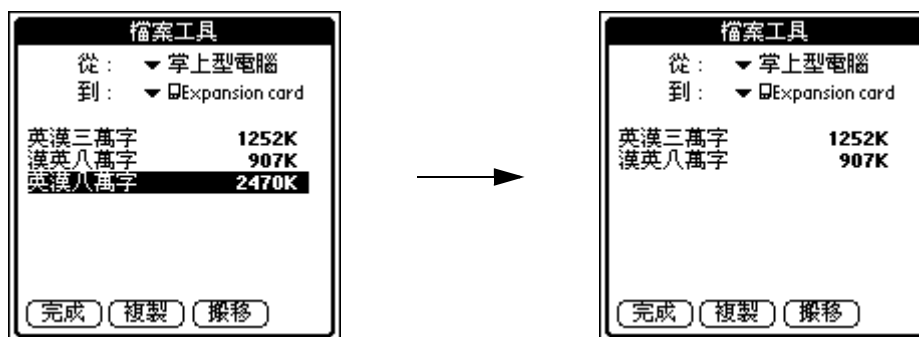

注意：[英漢三萬字] 為內建字庫，[搬移] 完成後，並不會把該字庫從 Acer s10 中刪除。

未來如果您需要將 [字典通] 字庫從記憶卡 (*Memory Stick*) 中搬移回 Acer s10 內部記憶體中時，請執行以下動作：

請打開 [功能表]，在 [選項] 中選擇 [檔案工具]，出現 [檔案工具] 對話方塊。在對話方塊中點選一下 [從] 選單，選擇 代表記憶卡 (*Memory Stick*) 的選項，同時 [到] 選單也會自動從代表記憶卡 (*Memory Stick*) 的選項跳到 [掌上型電腦]。然後選擇您要搬移的字庫，按 [搬移] 按鈕即可搬移該字庫回 Acer s10 中。

## 功能及操作

### 1 字典查詢

在 [應用程式啟動台] 上，將觸控筆點觸 [字典通] 圖示，進入 [字典通]。[字典通] 程式使用者介面分三個部分。

上層為功能表欄。從左至右分別為：[功能表]，[字庫切換]，[歷史查詢顯示框]。



打開 [字典通] 功能表，您可以在 [選項] 中選擇 [參數設定]，[選擇字典]，或在所有字典中查詢一個字詞。您也可以 [編輯] 中選擇將此字的解釋貼到記事本以便集中復習所有查詢過的字，或者在 [檢視] 中選擇瀏覽的方式和字體大小。

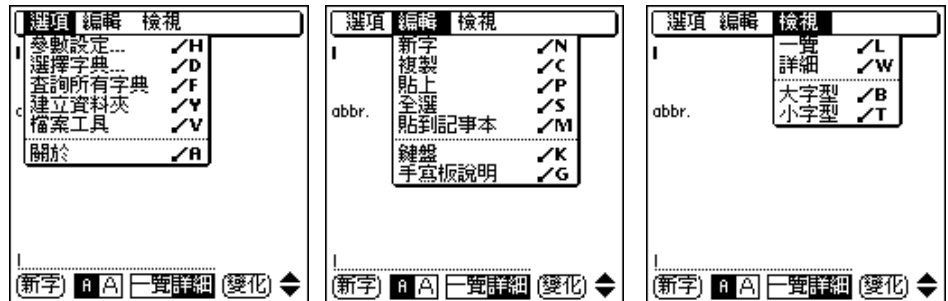

點觸字典切換，可選擇您所需要的字典（英漢 / 漢英）。



點觸右上角的向下三角按鈕，即出現歷史查詢顯示框。該顯示框用於列舉先前以“一覽”方式查詢的最近 10 個字。



## 5 使用進階應用程式 使用字典通

中間部分是單字顯示區，用來顯示查詢單字的拼寫，音標，字義。



底部則包括一些功能按鈕，如新字，字體大小切換，瀏覽方式切換，變化字，以及找尋上一字或下一字。

您可以在 Graffiti 區域輸入所要查詢的單字。在輸入的過程中，程式將自動找出最接近的單字，並把它顯示在單字顯示區內。

要加快查字的速度，您可以點觸 [一覽] 把視窗切換至一覽方式。然後，點觸桌面右下方的向上 / 向下箭頭，找尋您想查找的字，點觸該字，視窗會自動切換至 [詳細] 瀏覽方式。

---

注意：只有藉由 [一覽] 方式查到的字才能顯示在歷史查詢記錄框中；通過 [詳細] 瀏覽方式查找的字無法在該框中顯示。

---

### 2 即時翻譯

- 在 [字典通] 程式中，打開 [功能表]
- 在 [選項] 中選擇 [參數設定]
- 在 [參數設定] 對話方塊中，勾選 [文中取字按筆即查] 並從選單中選擇要使用的字典，然後按 [確定] 即打開了即時翻譯功能。

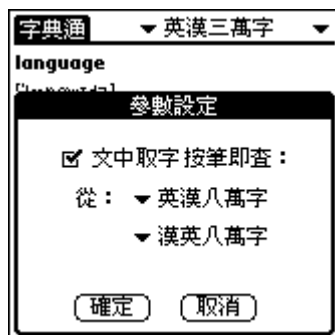

- 此時，當您使用具有文字處理功能的應用軟體的時候，例如：行事曆、代辦事項、記事本、通訊錄、電子郵件、甚至是掌中書，只要將觸控筆點觸想要查詢的字，並停留大約 1 秒的時間，當聽到聲音提示時，將觸控筆移開，即時翻譯顯示框即會出現。

[字典通] 的即時翻譯功能將自動判斷被點選的字是中文還是英文，並顯示被查詢之字所對應的英 / 中詞義。

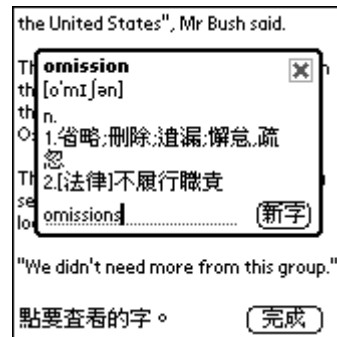

英 / 漢即時翻譯

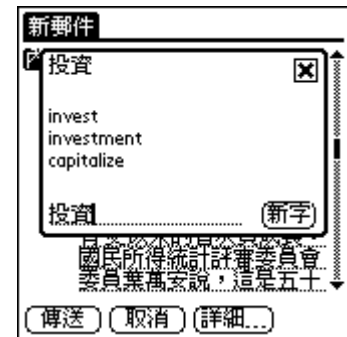

漢 / 英即時翻譯

- 同時，您用觸控筆點觸並按住即時翻譯顯示框，在螢幕上滑動就可以移動該顯示框。
- 如果您想關閉即時翻譯顯示框，只需用觸控筆點觸顯示框以外的螢幕區域即可。

## 使用專屬服務

[專屬服務] 讓您輕鬆啟動 Acer s10 中的服務應用程式。

### 使用專屬服務

啟動 [專屬服務]，會搜尋在 [應用程式啟動台] 的 [服務] 類別下的服務應用程式。  
如果找到服務應用程式，會顯示 [專屬服務區] 畫面。

---

注意：只有歸類在 [專屬服務] 類別下的應用程式，才會在 [專屬服務區] 畫面中出現。

---

點一下 [專屬服務區] 畫面中的任何圖示，會自動啟動應用程式。

如果原先定義為 [專屬服務] 類別的應用程式被刪除，或移動至其他類別，專屬服務就不會再將這個應用程式放進 [專屬服務區] 畫面中。

### 使用快速啟動功能

一預設值，點一下 Graffiti 書寫區域右上角的 [專屬服務] 圖示 @，會開啓專屬服務程式，顯示 [專屬服務區] 畫面。但是，您可以將這個圖示重新指定為啟動特定的服務應用程式。

使用 [快速啟動] 功能，您可以設定當點一下 Graffiti 書寫區域右上角的 [專屬服務] 圖示 @ 時，要啟動哪一個服務應用程式。

定義快速啟動設定：

- 1 在 [專屬服務區] 畫面中，點一下 [快速執行] 選擇清單，顯示 [專屬服務] 類別中的行動服務應用程式。

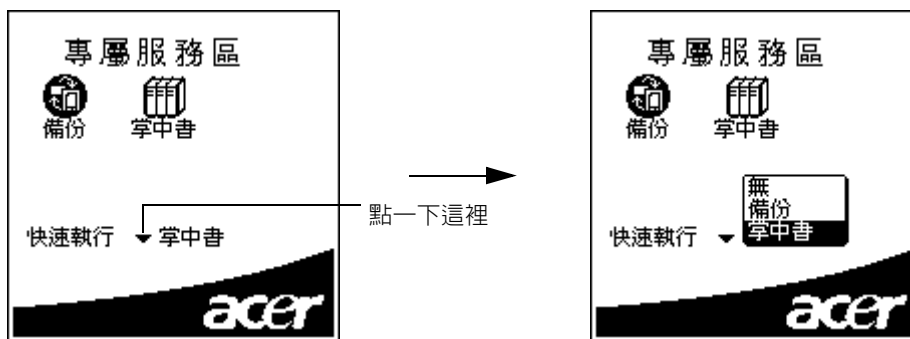

關閉快速啟動功能：

- 1 在 [專屬服務區] 畫面中，點一下 [快速啟動] 選擇清單。
- 2 選取 [無]。

[快速啟動] 設定會恢復為預設值，當您點一下 Graffiti 書寫區域右上角的 [專屬服務] 圖示 @ 時，就會開啓專屬服務程式。

# 6 使用 PC 端工具程式

Acer s10 出廠時隨附了 PC 端工具程式，用來加強 Acer s10 應用程式的功能。

- Palm Desktop 軟體
- 錄音檔轉換
- 掌中書格式轉換

這一章的內容，分成兩個小節：

- PC 端工具程式概觀
- 使用 PC 端工具程式

## PC 端工具程式概觀

這一節會簡單說明每個 PC 端工具程式。



### Palm Desktop 軟體

Palm Desktop 軟體對 Acer s10 的主要功能是在 HotSync 作業中扮演重要的角色，讓 Acer s10 與桌上型電腦間的資料永遠保持在同步狀態。

如需 Palm Desktop 軟體安裝的詳細資訊，請參閱第 11 頁 [Palm Desktop 軟體] 的內容。

如需使用 Palm Desktop 軟體的詳細資訊，請參閱 Palm Desktop 線上說明。

如需詳細資訊，請參閱第 239 頁 [使用 HotSync 作業交換與更新資料] 的內容。

開啓 Palm Desktop 軟體：

- 1 按一下 Windows 的 [開始] 按鈕 .
- 2 選取 [程式集] > [Palm Desktop]。
- 3 選取您要開啓的 Palm Desktop 軟體。





## 錄音檔轉換

[錄音檔轉換] 可以讓您將 [錄放音] 產生的 .pdb 來源檔轉換為 MP3 檔案，就可以使用 Acer s10 的 [音樂播放] 播放。

[錄音檔轉換] 僅支援將 [錄放音] 程式的 .pdb 來源檔轉換為標準的 .mp3 格式，轉換模式是從 .pdb 至 .mp3 格式。

如需使用錄放音的詳細資訊，請參閱 第 142 頁。

開啓錄音檔轉換：

- 1 按一下 Windows 的 [開始] 按鈕 。
- 2 選取 [程式集] > [Acer s10]。
- 3 點一下 [錄音檔轉換] 圖示 。



## 掌中書格式轉換

掌中書格式轉換可以讓您將一般的文件檔案轉換為 Acer s10 掌中書程式支援的 Acer eBook 掌中書檔案格式。

掌中書格式轉換支援的來源檔案格式包括：



- .html
- .txt
- Microsoft Word (97 / 2000) .doc 與 .rtf
- Palm .pdb 檔案

轉換之後，您可以使用 HotSync 將電子書檔案傳送至 Acer s10 的內部記憶體，或記憶卡 (*Memory Stick*) 中。無論儲存至內部記憶體或記憶卡，您都可以使用 Acer s10 的掌中書程式閱讀轉換好的文件。

如需掌中書程式的詳細資訊，請參閱 第 154 頁。

請參閱第 239 頁，了解 HotSync 技術的詳細資訊。

開啓掌中書格式轉換：

- 1 按一下 Windows 的 [開始] 按鈕 。
- 2 選取 [程式集] > [Acer s10]。
- 3 點一下 [掌中書格式轉換] 圖示 。



## 使用錄音檔轉換

[錄音檔轉換] 可以讓您將 [錄放音] 產生的 .pdb 聲音檔轉換為 MP3 檔案，就可以使用任何 MP3 播放裝置進行播放。

注意：[錄音檔轉換] 僅支援將 [錄放音] 程式的 .pdb 檔轉換為標準的 .mp3 格式，轉換模式是從 .pdb 至 .mp3 格式。

轉換之後，您可以使用 HotSync 將轉換好的檔案傳送至 Acer s10。  
請參閱第 239 頁，了解 HotSync 技術的詳細資訊。

### 安裝錄音檔轉換

- 1 開啓電腦電源。
- 2 將 Acer s10 掌上型電腦安裝光碟片放入電腦的光碟機中。
- 3 在功能表畫面中，按一下 [安裝進階應用程式]。
- 4 選取 [安裝錄音檔轉換程式]。
- 5 在 [選擇目的地位置] 畫面中，選取要放置程式檔案的資料夾。  
預設目錄是 C:\Program Files\Acer s10\錄音檔轉換。  
如果想要安裝在別的位置，請按一下 [瀏覽] 按鈕選取其他路徑。
- 6 按一下 [下一步]。
- 7 在 [選取程式集資料夾] 畫面中，選取要放置程式圖示的資料夾。  
預設值是 [Acer s10]。  
您可以從 [現有的資料夾] 清單中選取其他程式資料夾。
- 8 按一下 [下一步] 開始安裝程序。
- 9 在 [安裝完成] 視窗中按一下 [完成]。  
如果選取了 [啓動錄音檔轉換] 選項（預設值），錄音檔轉換會自動啓動，顯示 [錄音檔轉換] 主視窗。



### 錄音檔轉換工具列

使用工具列上的四個指令圖示可以執行基本的應用程式作業。



---

注意：工具列圖示執行與對應的功能表指令相同的功能。

---

轉換欄位的預設路徑是 C:\Program Files\Acer s10\錄音檔轉換。如果您想要將轉換的檔案儲存在其他資料夾，請按一下 。

#### 在來源檔案清單中選取檔案：

- 按左鍵。在來源檔案清單中選取單一檔案。
- 按一下並拖曳。在來源檔案清單中選取連續幾個檔案。
- Shift + 按左鍵。在來源檔案清單中選取連續幾個檔案。
- Ctrl + 按左鍵。在來源檔案清單中選取不連續的幾個檔案。
- 在空白區域按左鍵。取消選取所有選取的檔案。

#### 將檔案加入來源檔案清單：

---

注意：將檔案加入來源檔案清單，並不會將這個檔案從原來的位置移除，只是會複製一份放進來源檔案清單資料夾中。

---

- 1 點一下 [ 加入檔案 ] 圖示 ，顯示 [ 加入檔案 ] 視窗。
- 2 指定您要加入檔案的來源路徑。
- 3 選取您要加入的檔案。

---

秘訣：您可以一次選取並加入多個檔案。

---

- 4 執行下列之一：
  - 如果您選取單一檔案，請按一下 [ 開啓舊檔 ] 按鈕，或按兩下選取的檔案。
  - 如果選取多個檔案，請按一下 [ 開啓舊檔 ] 按鈕。

#### 從來源檔案清單中移除來源檔案：

- 1 在來源檔案清單中，按一下您要移除的檔案。

---

秘訣：您可以一次選取並移除多個檔案。

---

- 2 按一下 [ 移除檔案 ] 圖示 .

秘訣：您也可以使用鍵盤上的 Delete 鍵。

選取的檔案會自來源檔案清單中移除。

從來源檔案清單中移除所有檔案：

- 1 按一下 [ 檔案 ] 功能表。
- 2 選取 [ 全部移除 ]。會出現確認對話方塊。
- 3 按一下 [ 確定 ]。

將列出的來源檔轉換為 MP3 格式：

- 1 按一下 [ 瀏覽 ] 圖示 ，指定要儲存轉換檔案的資料夾。
- 2 選取要轉換的來源檔。

如果目的地資料夾中已經有與要轉換的來源檔案相同名稱的 MP3 檔案，會出現下列對話方塊：



按一下 [ 是 ] 以目前的檔案覆寫已存在的檔案。否則，請按一下 [ 否 ]。

將列出的所有檔案轉換為 MP3 格式：

- 按一下 [ 全部轉換 ] 圖示。

## 錄音檔轉換的來源檔案清單

錄音檔轉換的來源檔案清單中會顯示四欄資訊：

名稱	大小	修改日期	轉換狀態
2336-1.PDB	130.16KB	2001/10/25 下午 11:53	
2330-1.PDB	117.15KB	2001/10/25 下午 11:33	
2329-1.PDB	91.13KB	2001/10/25 下午 11:33	
2102-1.PDB	273.24KB	2001/10/25 下午 11:27	
2100-1.PDB	780.55KB	2001/10/25 下午 11:27	
2059-2.PDB	143.16KB	2001/10/25 下午 11:27	
2059-1.PDB	78.13KB	2001/10/25 下午 11:27	
2330-2.PDB	117.15KB	2001/10/25 下午 11:33	

名稱 顯示來源檔案的檔名。

大小 顯示來源檔案的大小。

## 6 使用 PC 端工具程式 使用錄音檔轉換

---

修改日期	顯示來源檔案上次修改的日期。
轉換狀態	顯示來源檔案的轉換狀態。 <ul style="list-style-type: none"><li>• 已取消。表示使用者選擇不要轉換來源檔案。</li><li>• 已轉換。表示來源檔案已經成功轉換為 MP3 格式。</li><li>• 已失敗。表示轉換過程中發生錯誤。</li></ul>

### 錄音檔轉換功能表

這裡列出錄音檔轉換功能表供您參考。在這一節中沒有說明的功能，在這本使用手冊的其他地方會有詳細說明。

錄音檔轉換有四個功能表：檔案、檢視、動作、說明。

請參閱 第 19 頁，了解開啓和使用功能表的詳細資訊。

#### 檔案功能表

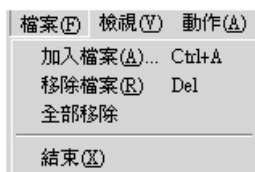

[ 結束 ] 關閉錄音檔轉換。

#### 檢視功能表

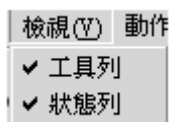

工具列 選取這個選項會顯示工具列（預設值）。如果要隱藏工具列，請取消選取這個選項。

狀態列 選取這個選項會顯示狀態列（預設值）。如果要隱藏狀態列，請取消選取這個選項。

#### 動作功能表

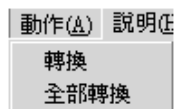

### 說明功能表

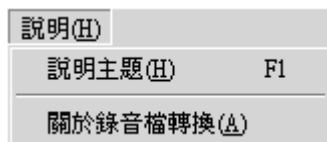

說明主題

按一下顯示錄音檔轉換的線上說明。

關於錄音檔轉換

顯示錄音檔轉換的版本資訊。

## 使用掌中書格式轉換

掌中書格式轉換可以讓您將一般在電腦中的文件檔案轉換為可以使用 Acer s10 掌中書程式開啓的 Acer eBook 掌中書檔案格式，方便您隨時都可以閱讀喜歡的文章。

### 安裝掌中書格式轉換

- 1 開啓電腦電源。
- 2 將 Acer s10 掌上型電腦安裝光碟片放入電腦的光碟機中。
- 3 在功能表畫面中，按一下 [ 安裝進階應用程式 ]。
- 4 選取 [ 安裝掌中書格式轉換程式 ]。
- 5 在 [ 選擇目的地位置 ] 畫面中，選取要放置程式檔案的資料夾。  
預設目錄是 C:\Program Files\Acer s10\ 掌中書格式轉換。  
如果想要安裝在別的位置，請按一下 [ 瀏覽 ] 按鈕選取其他路徑。
- 6 按一下 [ 下一步 ]。
- 7 在 [ 選取程式集資料夾 ] 畫面中，選取要放置程式圖示的資料夾。  
預設值是 [Acer s10]。  
您可以從 [ 現有的資料夾 ] 清單中選取其他程式資料夾。
- 8 按一下 [ 下一步 ] 開始安裝程序。
- 9 在 [ 安裝完成 ] 視窗中按一下 [ 完成 ]。  
如果選取了 [ 啓動掌中書格式轉換 ] 選項（預設值），掌中書格式轉換會自動啓動，顯示應用程式主畫面。

## 6 使用 PC 端工具程式 使用掌中書格式轉換



### 掌中書格式轉換工具列

使用工具列上的七個圖示可以執行應用程式作業。



注意：工具列圖示執行與對應的功能表指令相同的功能。

如果沒有在 [ 選項 ] 中的 [ 目的檔選項 ] 設定畫面中選取 [ 選擇欲用於自動安裝的 Palm Desktop 使用者 ]，[ 使用者 ] 和 [ 安裝到 ] 欄位就會是無法使用的。

如需詳細資訊，請參閱第 203 頁。

在來源檔案清單中選取檔案：

- 按左鍵。在來源檔案清單中選取單一檔案。
- 按一下並拖曳。在來源檔案清單中選取連續幾個檔案。
- Shift + 按左鍵。在來源檔案清單中選取連續幾個檔案。
- Ctrl + 按左鍵。在來源檔案清單中選取不連續的幾個檔案。
- 在空白區域按左鍵。取消選取所有選取的檔案。

### 建立新的來源檔清單：

- 按一下 [開啓新檔] 圖示 。會把原有在清單中的檔案移除，您就可以加入新的檔案。  
如果有開啓的、尚未儲存的清單檔案，會出現對話方塊提示您儲存開啓的清單檔案。

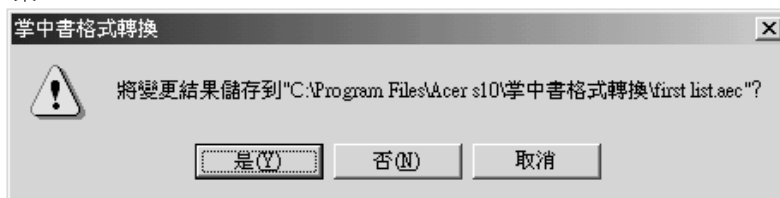

請按一下 [是] 儲存未儲存的清單檔案，或按一下 [否] 不儲存。  
如果要回到開啓的、未儲存的清單檔案，請按一下 [取消]。

### 開啓現有的清單檔案：

- 1 點一下 [開啓舊檔] 圖示 ，顯示 [開啓] 視窗。  
如果有開啓的、尚未儲存的清單檔案，會出現對話方塊提示您儲存開啓的清單檔案。
- 2 指定您要開啓的清單檔案的來源路徑。
- 3 選取您要開啓的清單檔案。
- 4 執行下列之一：
  - 按一下 [開啓] 按鈕。
  - 按兩下選取的清單檔案。

### 儲存清單中的來源檔案：

[存檔] 會將清單中所有來源檔案記錄起來，存成一個目錄檔，.aec，方便您歸類檔案，供日後參考。

- 按一下 [存檔] 圖示 。

### 使用 [另存新檔] 功能表指令：

- 1 按一下 [檔案] 功能表。
- 2 選取 [另存新檔]。顯示 [另存新檔] 視窗。

## 6 使用 PC 端工具程式 使用掌中書格式轉換



- 3 指定要儲存清單檔案的目的地資料夾和檔名。
- 4 指定清單檔案的檔名。
- 5 按一下 [ 儲存 ] 按鈕。

如果目的地資料夾中已經有相同檔名的檔案，會出現對話方塊。



按一下 [ 是 ] 以目前的檔案覆寫已存在的檔案。否則，請按 [ 否 ]。

### 將檔案加入來源檔案清單：

---

注意：將檔案加入來源檔案清單，並不會將這個檔案從原來的位置移除，只是會複製一份放進來源檔案清單資料夾中。

---

- 1 點一下 [ 加入檔案 ] 圖示 ，顯示 [ 加入檔案 ] 視窗。
- 2 定義您要新增檔案的來源路徑。
- 3 選取您要加入的檔案。

---

秘訣：您可以一次選取並加入多個檔案。

---

- 4 執行下列之一：
  - 如果您選取單一檔案，請按一下 [ 開啓 ] 按鈕，或按兩下選取的檔案。
  - 如果選取多個檔案，請按一下 [ 開啓 ] 按鈕。



如果在來源檔案清單中已經有一個檔案，格式與檔名與您要加入的檔案一樣，會出現下列的對話方塊。

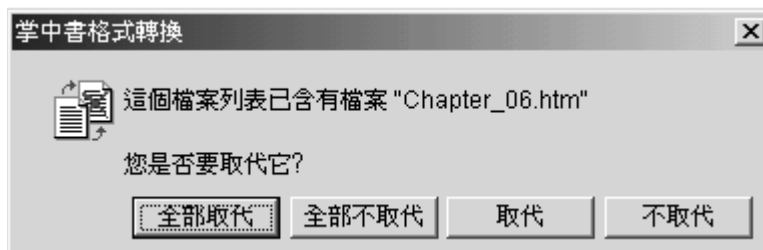

按一下 [ 取代 ] 以目前的檔案覆寫已存在的檔案。否則，請按一下 [ 不取代 ]。

注意：如果目前的來源檔案清單中有許多檔案與您要新增的檔案檔名相同，請使用 [ 全部不取代 ] 與 [ 全部不取代 ] 選項。

掌中書格式轉換可以轉換的來源檔不可以超過 10 MB。如果您在新增檔案時，檔案的大小會超過 10 MB，會顯示下列警告訊息，拒絕加入檔案。



按一下 [ 確定 ]。

注意：在第一次使用 [ 開啓 ]、[ 新增 ]、[ 儲存 ] 和 [ 另存新檔 ] 指令時，預設的目的地資料夾是在安裝時指定的程式路徑。[ 開啓 ]、[ 儲存 ] 和 [ 另存新檔 ] 指令的預設路徑會變更為您上次開啓或儲存來源檔案清單的資料夾。[ 新增 ] 指令的預設路徑則是您上次選取轉換檔案的資料夾。

從來源檔案清單中移除檔案：

- 1 在來源檔案清單中，按一下您要移除的檔案。

注意：您可以一次選取並移除多個檔案。

- 2 按一下 [ 移除檔案 ] 圖示 。

從來源檔案清單中移除所有檔案：

- 1 按一下 [ 檔案 ] 功能表。
- 2 選取 [ 全部移除 ]。會出現確認對話方塊。

## 6 使用 PC 端工具程式 使用掌中書格式轉換

---

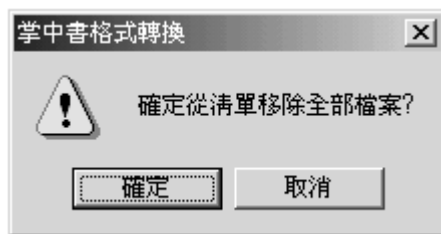

- 3 按一下 [ 確定 ]。

將來源檔轉換為 Acer 掌中書格式：

- 1 在來源檔案清單中，按一下您要轉換的檔案。

---

秘訣：您可以一次選取並轉換多個檔案。

---

- 2 按一下 [ 轉換 ] 圖示 。

如果轉換的目的地資料夾已經有與要轉換的來源檔案相同名稱的電子書檔案，會出現下列對話方塊：

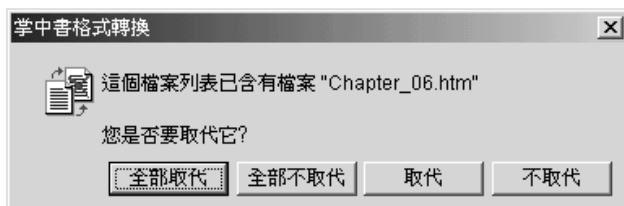

按一下 [ 是 ] 以目前的檔案覆寫已存在的檔案。否則，請按一下 [ 否 ]。

轉換來源檔案清單中的所有檔案：

- 按一下 [ 全部轉換 ] 圖示 。

---

注意：轉換來源檔案清單中的選取檔案所出現的警告訊息，如果在轉換所有檔案時發生同樣的錯誤情況，也會出現同樣的警告訊息。

---

### 轉換提醒

在執行轉換工作前，請先注意下列的提醒內容。

- 1 如果是轉換 HTML 檔案，請記住：
  - 僅會保留內部連結（即超連結的目標位置在同一份文件中）。
  - 移除檔案中所有圖片。
- 2 如果是轉換 內含超連結的 Microsoft Word .doc 檔，請先用 Word 將 .doc 檔儲存成 HTML 格式，再轉換為 Acer 掌中書格式。

## 掌中書格式轉換的來源檔案清單



掌中書格式轉換的來源檔案清單中會顯示六欄資訊：

來源檔	顯示來源檔案的檔名。
標題	顯示 [ 檔案內容 ] 畫面中定義的電子書標題。如果未定義標題，這一欄會保持空白。
使用者	顯示 [ 目的檔 ] 畫面中定義的掌中書使用者名稱。如果未定義使用者名稱，這一欄會保持空白。
目的檔	顯示轉換掌中書檔案的目的地完整路徑。
大小	顯示來源檔案的檔案大小。
轉換狀態	顯示來源檔案的轉換狀態。 <ul style="list-style-type: none"><li>轉換成功，電子書檔案大小。表示來源檔案已經成功轉換為 Acer eBook 掌中書的檔案格式，以及顯示轉換檔案的檔案大小。</li><li>轉換失敗。表示轉換過程中發生錯誤。</li><li>已取消。表示使用者選擇不要轉換來源檔案。</li></ul>

## 掌中書格式轉換功能表

這裡列出掌中書格式轉換功能表供您參考。在這一節中沒有說明的功能，在這本使用手冊的其他地方會有詳細說明。

掌中書格式轉換有五個功能表：檔案、檢視、動作、選項、說明。

請參閱 第 19 頁，了解開啓和使用功能表的詳細資訊。

## 6 使用 PC 端工具程式 使用掌中書格式轉換

---

### 檔案功能表

檔案(F)	檢視(V)	動作(A)	選項(O)	說明(H)
開啓新檔(N)			Ctrl+N	
開啓舊檔(O)...			Ctrl+O	
加入檔案(A)...			Ctrl+A	
移除檔案(R)			Del	
全部移除				
存檔(S)			Ctrl+S	
另存新檔...				
C:\..\2nd list.aec				
C:\..\first list.aec				
C:\..\掌中書格式轉換\first list.aec				
結束(X)				

結束

關閉掌中書格式轉換。

### 檢視功能表

檢視(V)	動作(A)
<input checked="" type="checkbox"/> 工具列(T)	
<input checked="" type="checkbox"/> 狀態列(S)	

工具列

選取這個選項會顯示工具列（預設值）。如果要隱藏工具列，請取消選取這個選項。

狀態列

選取這個選項會顯示狀態列（預設值）。如果要隱藏狀態列，請取消選取這個選項。

### 動作功能表

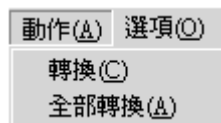

### 選項功能表

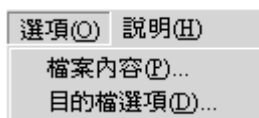

- 檔案內容。按一下顯示 [ 檔案內容 ]，會出現 [ 來源檔內容 ] 畫面。如果在來源檔案清單中選取多個檔案，這個選項會無法使用。



這個畫面中可以定義所選來源檔案所對應的電子書檔案的一般性資訊。當您在 Acer s10 上開啓電子書檔案時，這些資訊會顯示在掌中書程式的 [ 詳細 ] 畫面中。

請參閱 第 155 頁的 [ 檢視掌中書檔案的詳細資訊 ]。

前兩個項目是無法更改的。

- 來源檔位置。顯示所選電子書檔案的來源路徑。
- 來源檔大小。顯示對應的電子書檔案的檔案大小。

後四個項目是可以更改的。

- 作者。輸入電子書作者的名稱 (可以保持空白)。
- 出版商。輸入電子書發行者的名稱 (可以保持空白)。
- 出版日期。按一下選擇清單顯示日曆視窗，指定電子書的發行日期 (可以保持空白)。
- 電子書標題。輸入電子書標題。

注意：

電子書作者、出版商和標題欄位允許的最大長度是 16 個字元 (包括空白)。依預設值，會以來源檔的檔名前 16 個字元做為電子書標題。

## 6 使用 PC 端工具程式 使用掌中書格式轉換

- 目的檔選項。按一下顯示 [ 目的檔 ] 選項，會出現 [ 選項 ] 畫面。



在這個畫面中定義來源檔案清單中所有檔案的預設目的地內容。

- 選擇欲自動安裝的 Palm Desktop 使用者。選取這個選項（預設值），會以 Palm Desktop 軟體中的預設使用者名稱做為工具列中 [ 使用者 ] 欄位的內容。如果取消選取這個選項，工具列上的 [ 使用者 ] 和 [ 安裝到 ] 欄位會無法使用。

有兩個選項：

- 安裝到 Acer s10 掌上型電腦。HotSync 作業後，電子書檔案會自動安裝至 Acer s10。
- 安裝到擴充卡。電子書檔案會儲存在記憶卡 (*Memory Stick*) 中。

- 儲存備份到。依預設值，這個選項是取消選取的。如果選取，請指定電子書檔案的複本要儲存的資料夾。

有兩個選項：

- 與來源檔相同。會在來源檔的資料夾中建立電子書檔案的複本。
- 指定資料夾。會在指定的路徑中建立電子書檔案的複本。預設路徑是 C:\Windows\Temp 資料夾。按一下 [ 瀏覽 ] 按鈕選取其他路徑。

### 說明功能表

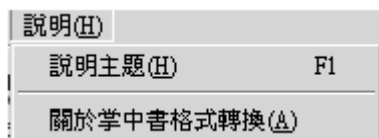

說明主題

按一下會顯示掌中書格式轉換的線上說明。

關於掌中書格式轉換

顯示掌中書格式轉換的版本資訊。

# 7 使用擴充卡功能

---

Acer s10 頂端有記憶卡 (Memory Stick) 插槽，可以讓您使用記憶卡 (Memory Stick) 安裝應用程式、增加記憶體，以及進行備份作業。

請參閱第 4 頁，了解記憶卡 (Memory Stick) 插槽的確實位置。

如需使用記憶卡 (Memory Stick) 執行備份作業的詳細資訊，請參閱第 118 頁 [備份] 的內容。

此外，Acer s10 還配備了多用途連接端口，讓您可以很輕易地連接與使用週邊硬體裝置，例如數據機、攜帶式鍵盤，或全球定位系統 (GPS) 接收器。請參閱第 2 頁，了解多用途連接端口的確實位置。

---

注意：如需週邊裝置的安裝和操作詳細資訊，請參閱週邊裝置隨附的文件。

---

## 插入和取出記憶卡 (Memory Stick)

插入記憶卡 (Memory Stick)：

- 1 穩穩拿住 Acer s10。
- 2 將記憶卡 (Memory Stick) 插入記憶卡 (Memory Stick) 插槽。

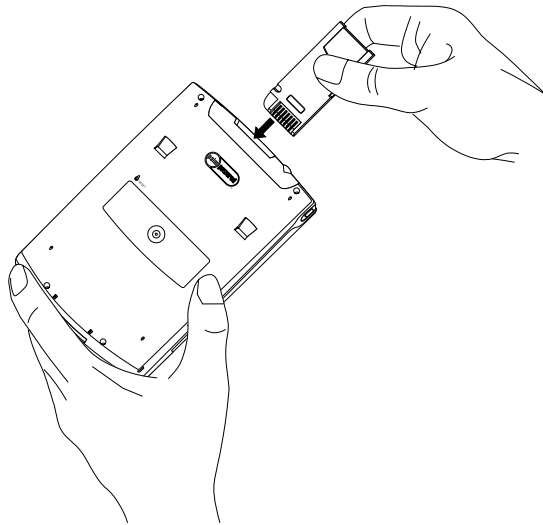

- 3 用手指將擴充卡推入擴充卡插槽，當您感覺到卡片鎖在定位並且聽到系統發出擴充卡鎖定音效時，表示卡片已經正確安置在卡槽中。

## 7 使用擴充卡功能

### 在 Acer s10 內部記憶體和記憶卡 (Memory Stick) 間切換

---

取出記憶卡 (Memory Stick) ：

- 1 穩穩拿住 Acer s10。
- 2 用手指從擴充卡的頂端將擴充卡向下推，當擴充卡從插槽中釋放時，系統會發出音效。
- 3 將擴充卡從插槽中輕輕取出。

### 在 Acer s10 內部記憶體和記憶卡 (Memory Stick) 間切換

當您使用記憶卡 (Memory Stick) 時，Acer s10 會建立並顯示一個名為 [ 擴充卡 ] 的來源類別，所以您可以很容易地在 Acer s10 和記憶卡 (Memory Stick) 的應用程式間切換。

切換來源類別至記憶卡 (Memory Stick) ：

- 1 點一下 [ 應用程式 ] 圖示 。
- 2 點一下 [ 應用程式啟動台 ] 畫面右上角的選擇清單。



- 3 點一下 [ 擴充卡 ]，記憶卡 (Memory Stick) 中的內容會顯示在 [ 應用程式啟動台 ] 畫面中。

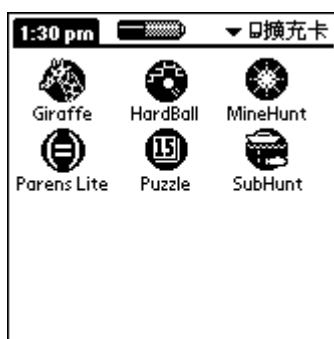

---



注意：代表插槽中記憶卡 (Memory Stick) 的類別名稱是使用者可以自行設定的。如需詳細資訊，請參閱第 209 頁 [ 變更擴充卡名稱 ] 的內容。

---



## 複製應用程式至記憶卡 (Memory Stick)

您可以在 Acer s10 內部記憶體和記憶卡 (Memory Stick) 間複製應用程式。



- 1 點一下 [ 應用程式 ] 圖示 。
- 2 點一下 [ 功能表 ] 圖示 。
- 3 在 [ 應用程式 ] 子功能表，點一下 [ 複製 ]，顯示 [ 複製 ] 畫面。
- 4 在 [ 從 ] 和 [ 複製到 ] 選擇清單中選取來源和目的地。
- 5 選取應用程式，然後點一下 [ 複製 ]。應用程式會被複製至選取的目的地。



注意：您無法複製旁邊有鎖定圖示的應用程式。

## 刪除記憶卡 (Memory Stick) 中的應用程式

刪除記憶卡 (Memory Stick) 中的應用程式：

- 1 點一下 [ 應用程式 ] 圖示 。
- 2 點一下 [ 功能表 ] 圖示 。
- 3 在 [ 應用程式 ] 子功能表，點一下 [ 刪除 ]，顯示 [ 刪除 ] 畫面。
- 4 在 [ 刪除自 ] 選擇清單中選取代表記憶卡 (Memory Stick) 的選項。會顯示記憶卡 (Memory Stick) 中的應用程式。
- 5 點一下您要刪除的應用程式。
- 6 點一下 [ 刪除 ]。
- 7 點一下 [ 完成 ]。



## 7 使用擴充卡功能

### 顯示記憶卡 (Memory Stick) 中應用程式的資訊

---

## 顯示記憶卡 (Memory Stick) 中應用程式的資訊

顯示記憶卡 (Memory Stick) 中應用程式的資訊：

- 1 點一下 [應用程式] 圖示 。
- 2 點一下 [功能表] 圖示 。
- 3 在 [應用程式] 子功能表，點一下 [資訊]。
- 4 在 [儲存裝置] 選擇清單中，點一下代表記憶卡 (Memory Stick) 的選項。會顯示記憶卡 (Memory Stick) 中應用程式的大小。



---

注意：選擇清單中會顯示記憶卡 (Memory Stick) 圖示以及記憶卡 (Memory Stick) 的名稱。記憶卡 (Memory Stick) 名稱是使用者可以自行設定的。

---

- 5 如果要顯示應用程式版本，點一下 [版本]。



---



注意：如果您點一下 [更多]，會執行 [擴充卡資訊] 應用程式。請參閱 [使用擴充卡資訊] 說明。

---

## 擴充卡資訊

[ 擴充卡資訊 ] 會顯示記憶卡 (Memory Stick) 中每一個已知目錄類型的摘要資訊。



### 檢視擴充卡資訊：

- 1 點一下 [ 應用程式 ] 圖示 。
- 2 點一下 [ 擴充卡 ] 圖示 。

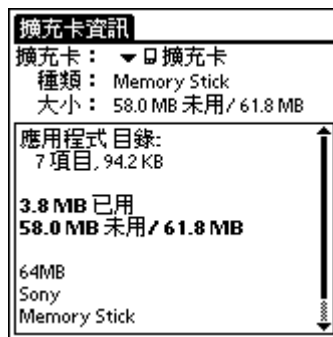
會顯示擴充卡名稱、類型和大小，以及目錄內容摘要。





### 變更擴充卡名稱：

- 1 點一下 [ 應用程式 ] 圖示 。
- 2 點一下 [ 擴充卡 ] 圖示 。
- 3 點一下 [ 功能表 ] 圖示 。
- 4 在 [ 擴充卡 ] 子功能表，點一下 [ 更改擴充卡名稱 ]，顯示 [ 更改擴充卡名稱 ] 對話方塊。



- 5 輸入擴充卡的新名稱。
- 6 點一下 [ 更名 ]。

### 格式化擴充卡

- 1 點一下 [ 應用程式 ] 圖示 。
- 2 點一下 [ 擴充卡 ] 圖示 。

## 7 使用擴充卡功能

### 擴充卡資訊

---

- 3 點一下 [功能表] 圖示 。
- 4 在 [擴充卡] 子功能表，點一下 [格式化擴充卡]，顯示 [格式化擴充卡] 對話方塊。

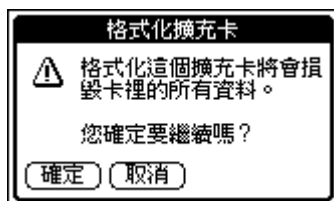

- 5 點一下 [確定]。

---

注意：格式化 擴充卡 (Memory Stick)，會將卡上所有資料清除掉。

---

### 擴充卡資訊功能表

這裡列出擴充卡資訊的功能表供您參考。在這一節中沒有說明的功能，在這本使用手冊的其他地方會有詳細說明。

擴充卡資訊只有一個功能表：擴充卡

請參閱 第 19 頁，了解開啓和使用功能表的詳細資訊。

### 擴充卡功能表

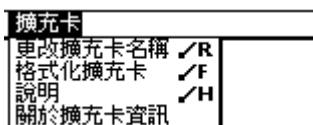

說明 提供說明文字。

---

關於擴充卡資訊 顯示擴充卡資訊的版本資訊。

# 8 使用注意管理員

許多應用程式（例如行事曆與時鐘）都會以一些鬧鈴來提醒您注意。[注意管理員]可以讓您很方便地在一個地方管理所有這些提醒。當您離開 Acer s10 時，約會和訊息可能堆積如山，注意管理員可以讓您在一個單一清單中檢視這些內容，您在這裡可以對每個事件進一步選擇取消或跟進處理。

應用程式會以兩個不同的層級提醒您的注意：積極和消極。在接下來的內容中會進行討論。

## 積極鬧鈴

[積極]鬧鈴會開啓 [提醒] 對話方塊，根據您在 [鬧鈴個人設定] 中的設定而定，可能會播放音效或閃爍 LED 指示燈。鬧鈴會一直持續直到您選擇延遲警示或關閉。如果聲音是可以中斷的，點一下螢幕的任何地方，或按任何按鈕，聲音就會關閉。當新的積極鬧鈴設定時，[注意管理員] 會立即開啓。



### 使用提醒指令按鈕

[提醒] 對話畫面中有三個按鈕，可以用來回應鬧鈴的提醒。

**確定** 關閉提醒訊息，不會再出現進一步的提醒。

**延遲警示** 會切換至鬧鈴響起時正在執行的應用程式，鬧鈴提醒會在五分鐘後再度出現。  
點一下螢幕左上角閃爍的指示信號，可以立即回到 [提醒] 對話畫面。如需詳細資訊，請參閱本章稍後的 [認識閃爍的鬧鈴指示信號]。

**移至** 切換至設定這個鬧鈴的應用程式，並且顯示這個鬧鈴的記錄。您可能會需要在應用程式中瀏覽一下。切換至應用程式後，不會再發出進一步的提醒。

### 設定鬧鈴音量

您可以在 [個人設定] 的 [一般] 畫面中統一控制大部分的鬧鈴音量：

- 1 在 [應用程式啟動台] 中，點一下 [個人設定] 圖示。
- 2 點一下螢幕右上角的 [一般] 選擇清單。
- 3 在 [鬧鈴聲音] 選擇清單中設定音量。

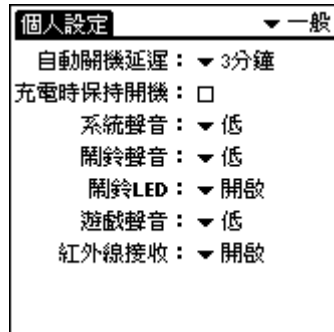

---

注意：Acer s10 上有 LED 指示燈，您可以設定 [鬧鈴 LED] 的開或關，讓鬧鈴啟動時指示燈會隨之閃爍。

---

### 設定鬧鈴音效

有些應用程式可以讓您設定要使用的歌曲或音效、播放幾次、響鈴間隔等選項。例如，如果要為行事曆設定鬧鈴個人設定，請執行下列步驟：

- 1 在行事曆中，點一下 [功能表] 圖示 。
- 2 點一下 [選項] 功能表。
- 3 選取 [參數設定]，顯示 [參數設定] 畫面。



- 4 點一下 [鬧鈴預設] 核取方塊。如果您要設定鬧鈴的話，請從個別的选择清單中設定下列選項：

鬧鈴聲音                      設定鬧鈴音效（例如，鳥鳴或協奏曲）。

提醒我                      您要鬧鈴在事件發生之前多久響起。

鬧鈴間隔                    設定鬧鈴重複響起幾次，每次中間間隔多久時間

## 使用提醒清單畫面

在下列兩種 [ 積極 ] 鬧鈴情況下，[ 提醒 ] 畫面會變更為需要您處理的項目清單：

- 當第二個應用程式的鬧鈴響起，但是第一個鬧鈴尚未被關閉或延遲。
- 同一個應用程式的第二個鬧鈴響起，但第一個鬧鈴尚未被關閉或延遲。

每一個列出的提醒項目都包含事件的日期和時間。根據應用程式顯示提醒訊息的方式不同，您可能會看到一個圖示代表應用程式，以及最多兩行的文字內容。



點一下文字或圖示會 [ 移至 ] 項目，並且從 [ 提醒 ] 清單畫面中刪除事件。

與待辦事項一樣，點一下核取方塊會清除項目。[ 注意管理員 ] 會在文字行上畫一條刪除線，稍後，會從清單中移除項目。但是，原始資料還是保存在原來的應用程式中。

[ 提醒 ] 清單畫面會顯示三個按鈕，可以用來回應清單中的項目：

**延遲警示**                    讓 [ 提醒 ] 清單畫面消失五分鐘。在五分鐘後，[ 提醒 ] 清單會再度顯示。您可以點一下閃爍的鬧鈴指示信號，不用等待就可以回到 [ 提醒 ] 清單畫面。

**完成**                            如果因為多個 [ 積極 ] 鬧鈴而讓 [ 提醒 ] 清單出現，點一下 [ 完成 ] 可以關閉 [ 提醒 ] 清單畫面，但是事件仍然會保留在建立事件的應用程式中。[ 提醒 ] 清單畫面不會再出現，除非您點一下功能表列的閃爍鬧鈴指示信號。

如果在您選擇 [ 延遲警示 ] 後 [ 提醒 ] 清單出現，請點一下閃爍的鬧鈴指示信號，然後點一下 [ 完成 ] 按鈕，這個提醒事件會繼續保持延遲警示狀態。

**全部清除**                    從清單中移除全部項目，但是不會關閉 [ 提醒 ] 畫面。點一下這個按鈕可以清除過時的項目清單。

如需詳細資訊，請參閱下面的 [ 認識閃爍的鬧鈴指示信號 ]。

## 消極鬧鈴

有些應用程式提供視覺性的、也可以選擇使用聲音提示的鬧鈴，不會中斷您原來的工作流程。[消極]鬧鈴響起時不會出現[提醒]畫面。但是，當鬧鈴響起時，在標題列（如果應用程式允許的話）的左上角會出現閃爍的提示信號。

### 認識閃爍的鬧鈴指示信號

在下列情況下，在標題列（如果應用程式允許的話）的左上角會出現閃爍的提示信號：

- 當檢視[提醒]對話畫面時，點一下[完成]或[延遲警示]。
- 消極鬧鈴響起時。

指示信號會以三種狀態顯示：

- 關閉。當清單空白時，提示信號完全不會顯示。
- 閃爍，兩種狀態：清單不是空白的，並且沒有新增項目時，[星星]提示符號會以一開一關的方式閃爍，直到清單被清空。



- 閃爍，三種狀態：當收到新的[消極]鬧鈴，[星星]會以緊縮、爆炸、關閉的方式閃爍，直到您檢視新事件。



點一下指示信號會開啓[注意管理員]的清單模式，即使只有一個項目。



# 9 管理電腦的電子郵件

---

Acer s10 的基本應用程式之一 [ 電子郵件 ]，可以讓您管理從電腦的電子郵件應用程式傳送與接收的電子郵件。只要執行 HotSync 作業之後，您就可以在 Acer s10 上讀取、回覆、撰寫與刪除電子郵件。

在執行 HotSync 作業後，您就可以傳送或接收電子郵件。您可以使用 Acer s10 的底座，或使用數據機遠端進行 HotSync 作業。

[ 電子郵件 ] 會將電腦電子郵件程式中收件匣的郵件與 Acer s10 中的郵件進行同步處理。

在電子郵件中，您可以：

- 閱讀、刪除、歸檔與回覆接收進來的電子郵件。
- 建立要發出的電子郵件與撰寫郵件草稿。
- 建立簡單的或複雜的過濾，讓您決定 Acer s10 要從電腦電子郵件程式中取回的郵件類型。
- 使用 Acer s10 （放在底座上）從電腦電子郵件程式傳送與接收電子郵件。

## 設定電腦的電子郵件應用程式

在第一次使用 [ 電子郵件 ] 之前，請確定已經在電腦上執行電子郵件應用程式，您還必須設定 Palm Desktop 軟體，才能與電腦電子郵件應用程式搭配使用。

---

注意：如需設定 Palm Desktop 軟體的詳細資訊，請參閱 第 11 頁 [ 安裝 Palm Desktop 軟體： ] 的內容。

---

Acer s10 支援許多電腦電子郵件應用程式，包括：

- Microsoft Outlook
- Microsoft Outlook Express
- Microsoft Exchange (4.0 版或更新版本)
- Eudora (3.0.3 版或更新版本)

在您設定 [ 電子郵件 ] 時，可以看到支援的應用程式的完整清單。

如果清單中沒有出現您的電腦電子郵件應用程式，您還是可以使用特殊的連接軟體，一般稱為 [ 同步處理通道 ]，從 Acer s10 來管理電腦電子郵件應用程式，將電腦電子郵件應用程式與您的 Acer s10 進行同步處理。如需詳細資訊，請聯繫電子郵件應用程式的製造商。

### 設定電子郵件應用程式和 HotSync 選項

下列的操作步驟，是假定您已經在電腦上安裝了 Palm Desktop 軟體，並且尚未在安裝過程中設定 [電子郵件]。

#### 設定電腦的電子郵件

- 1 執行下列之一：
  - 如果您的電腦上尚未安裝 Palm Desktop 軟體，請現在安裝，系統會在安裝時提示您設定 [電子郵件]。
  - 如果您的電腦上已經安裝 Palm Desktop，並且設定好 [電子郵件]，請直接進行下一個步驟，開始設定 [電子郵件] 的 HotSync 選項。
- 2 按一下 Windows 工作列上的 [開始]。
- 3 從 [程式集] 中選取 [Palm Desktop 軟體]，然後按一下 [電子郵件設定]，開始設定程序。
- 4 遵循螢幕上的指示，為您的 Acer s10 搭配使用電腦電子郵件應用程式做設定。

#### 設定或變更 HotSync 與電子郵件應用程式的同步處理選項

- 1 執行下列之一：
  - 按一下 Windows 系統工作列右下角的 [HotSync] 圖示 。
  - 如果工作列上沒有顯示 [HotSync] 圖示，請從 [開始] 功能表中選取 [程式集]，然後從 [Palm Desktop] 功能表中選取 [HotSync 管理員]。
- 2 選擇 [自訂]。

---

秘訣：您也可以從 Palm Desktop 軟體的 [HotSync] 功能表中選擇 [自訂]。

---

- 3 從清單方塊中選擇 [電子郵件]。
- 4 按一下 [更改]。
- 5 選取下列選項之一：

將檔案同步化	將電子郵件在 Acer s10 和電腦電子郵件應用程式間進行同步化。
桌面程式覆寫掌上型電腦	以電腦電子郵件應用程式中的郵件覆蓋 Acer s10 中的郵件。只有在兩邊的收件匣發生內容不同步的情形，才需要使用這個選項。這個設定只會影響一次 HotSync 作業，然後會自動回復為預設值。
不處理	關閉 Acer s10 和電腦電子郵件應用程式間的通訊。這個設定只會影響一次 HotSync 作業，然後會自動回復為預設值。
設為預設值	更改所有 HotSync 作業的預設設定。

---

注意：在第一次設定電子郵件時，預設設定是 [將檔案同步化]。

---

- 6 按一下 [確定]。
  - 如果要關閉電子郵件應用程式，請選取 [不處理]，然後選取 [設為預設值] 核選方塊。

## 同步化 [ 電子郵件 ] 與電子郵件應用程式

在您啓動並設定 [ 電子郵件 ] 之後，必須要執行一次 HotSync 作業，將 [ 電子郵件 ] 和電腦電子郵件應用程式進行同步化。

如需使用 HotSync 的詳細資訊，請參閱第 239 頁 [11 使用 HotSync 作業交換與更新資料] 的內容。

### 開啓電子郵件程式

- 點一下 [ 電子郵件 ] 圖示 ，顯示郵件清單畫面。

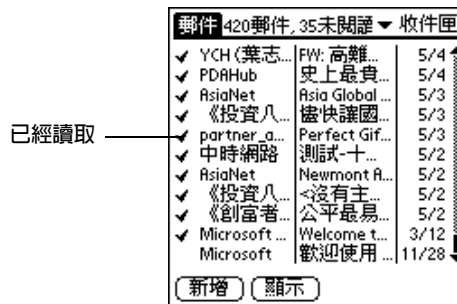

## 閱讀、撰寫與回覆電子郵件

[ 電子郵件 ] 可以讓您在 Acer s10 上建立電腦應用程式可以傳送的電子郵件，以及閱讀、編輯與回覆從電腦應用程式收進來的電子郵件。您第一次開啓 [ 電子郵件 ] 應用程式時，會顯示訊息清單畫面。

### 檢視電子郵件

[ 郵件 ] 清單會顯示接收進來的電子郵件、寄件人與收件日期。

您已經讀取電子郵件旁邊會有核取記號，高重要性電子郵件則會以粗體顯示。

### 檢視電子郵件

- 在 [ 郵件 ] 清單中點一下一封信。

依預設值，電子郵件應用程式只會顯示 [ 來自 ] 和 [ 主旨 ] 欄位。您可以選擇顯示完整的資訊，包括寄件人、收件人、副本收件人、主旨，以及電子郵件建立日期。

## 9 管理電腦的電子郵件

### 閱讀、撰寫與回覆電子郵件



#### 更改頁首資訊：

- 點一下螢幕右上角的頁首模式圖示。

#### 完整頁首

顯示完整的資訊，包括寄件人、收件人、副本收件人、主旨，以及電子郵件建立日期。

#### 簡潔頁首

重新顯示簡潔的頁首。

---

注意：您所選擇的頁首類型會套用至所有電子郵件項目的顯示。

---

#### 關閉電子郵件

- 如果要關閉電子郵件項目，請點一下 [ 完成 ]。

#### 建立電子郵件

在 Acer s10 上建立電子郵件，就跟您在電腦電子郵件應用程式上建立電子郵件的方式一樣：

- 指定電子郵件的收件人（寄至欄位）。
- 指定主旨（主旨欄位）。
- 撰寫電子郵件本文。

最低限度，電子郵件的 [ 寄至 ] 和 [ 主旨 ] 欄位一定要有資料。

建立新的郵件或回覆郵件都是在 [ 新郵件 ] 畫面中進行。

## 建立電子郵件項目

- 1 點一下 [ 新增 ]。

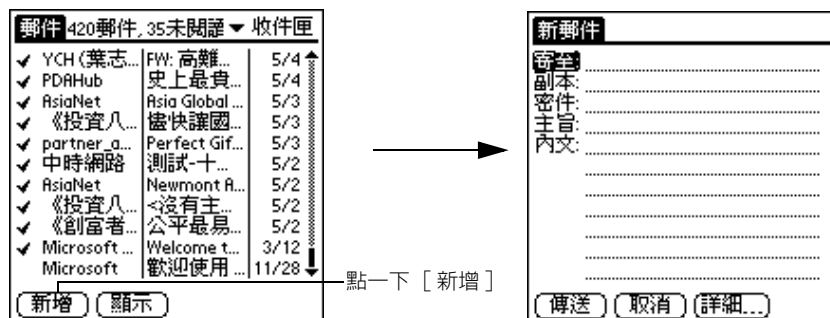

秘訣：您也可以點一下 [ 郵件 ] 功能表中的 [ 新增 ]，建立電子郵件。

- 2 輸入收件人的電子郵件地址，格式與在電腦電子郵件應用程式中輸入的一樣。  
例如，如果您要傳送電子郵件給相同網路的使用者，不需要加入 Internet 資訊，像是 @mycorp.com。



- 3 如果要將電子郵件的副本傳送給其他收件人，請點一下 [ 副本 ] 欄位，然後輸入副本收件人的電子郵件地址，在收件人之間以逗號加上一個空格做為分隔。
- 4 點一下 [ 主旨 ] 欄位，輸入電子郵件的主旨。
- 5 點一下 [ 內文 ] 欄位，輸入電子郵件內容。

注意：如果地址、副本、主旨或本文的內容超過螢幕顯示的容量，點一下欄位名稱（例如，點一下 [ 寄至 ]），就可以展開欄位。點一下 [ 完成 ]，回到 [ 新郵件 ] 畫面。

## 9 管理電腦的電子郵件

### 閱讀、撰寫與回覆電子郵件

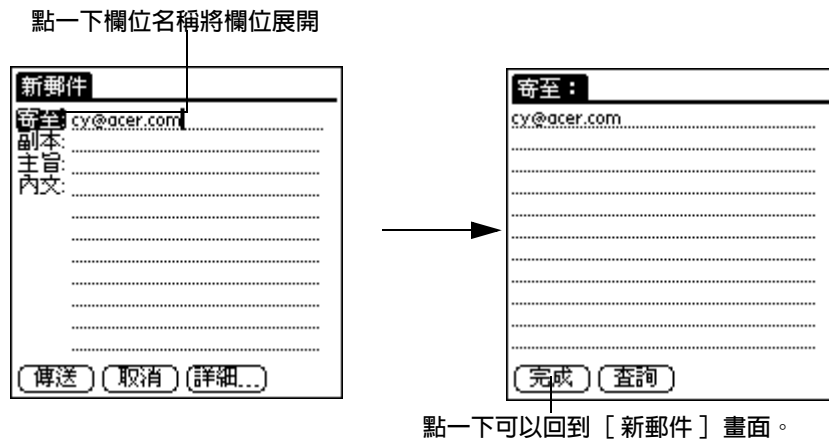

### 回覆電子郵件

- 1 在 [ 郵件清單 ] 中點一封電子郵件，螢幕上會顯示郵件內容。
- 2 點一下 [ 回覆 ]，顯示 [ 回覆選項 ] 畫面。

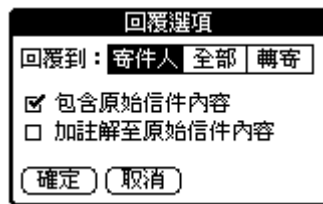

- 3 點一下 [ 回覆到 ] 選擇清單，選取要回覆的對象。有三個選項：
    - 寄件人
    - 全部 ( 將郵件傳回給寄件人以及 [ 寄至 ] 和 [ 副本 ] 欄位中的所有人。)
    - 轉寄 ( 將電子郵件轉寄給沒有收到這封電子郵件的人。)
  - 4 點一下 [ 包含原始信件內容 ]，可以將原始信件內容附在回覆的郵件中。如果不選取這個選項，新建立的回覆信件會是空白的，不包含原始信件內容。
  - 5 如果您選取了 [ 包含原始信件內容 ]，點一下 [ 加註解至原始信件內容 ] 可以讓您編輯原始信件內容。
  - 6 點一下 [ 確定 ]。
  - 7 輸入您要回覆的內容文字。
  - 8 如果是轉寄訊息，請在 [ 寄至 ] 欄位輸入收件人的電子郵件地址。
  - 9 點一下 [ 傳送 ]，將您的回信放到 [ 寄件匣 ] 中。
- 如需詳細資訊，請參閱第 224 頁 [ 儲存與編輯電子郵件 ] 的內容。

您建立的電子郵件會存放在 Acer s10 的 [ 寄件匣 ] 資料夾中，直到下次執行 HotSync 作業，將 Acer s10 與電腦進行同步處理。

## 查詢地址

為了指定電子郵件的收件人，您必須輸入這個人的電子郵件地址。有兩種方式可以輸入電子郵件地址，一種是直接輸入在 [ 寄至 ] 或 [ 副本 ] 欄位中輸入資料，另一種方式則是使用 [ 查詢 ] 指令，在通訊錄中存取地址資訊。

### 查詢電子郵件地址

- 1 在 [ 應用程式啟動台 ] 中，點一下 [ 電子郵件 ] 圖示 ，然後再點一下 [ 新增 ]。
- 2 在 [ 新郵件 ] 畫面中，點一下 [ 寄至 ] 或 [ 副本 ] 欄位名稱，展開欄位。
- 3 選擇下列選項之一：
  - 點一下 [ 查詢 ] 顯示 [ 查詢 ] 對話方塊。[ 查詢 ] 畫面會列出電子郵件欄位中有包含資訊的所有記錄。
  - 輸入您要搜尋的人的姓氏前幾個字母，然後點一下 [ 查詢 ]。當 Acer s10 找到您要的地址，點一下 [ 完成 ]，可以回到 [ 新郵件 ] 畫面。

秘訣：您也可以點一下 Acer s10 前方面板上的 [ 功能表 ] 圖示，然後點一下 [ 選項 ]，再點一下 [ 查詢 ]，就可以從 [ 新郵件 ]、[ 寄至 ] 或 [ 副本 ] 畫面中顯示 [ 查詢 ] 對話方塊。或使用 Graffiti 指令筆法 /L。

- 4 在 [ 查詢 ] 欄中，輸入您要尋找的記錄的第一個字母或中文字，會捲動至以這個字母開始的第一筆記錄，如果您輸入其他字母，清單會捲動至以這幾個字母開頭的第一筆記錄。



- 5 點一下您要的地址，然後點一下 [ 新增 ]。
- 6 點一下 [ 完成 ]，回到 [ 新郵件 ] 畫面。

## 為電子郵件加入詳細資訊

在將電子郵件傳送出去之前，如果您的電腦電子郵件應用程式支援的話，您可以加入一些額外的資訊。例如，您可以指定電子郵件的重要性、建立密件副本欄位、加上簽名，或要求取得寄件回條或讀取回條。Acer s10 無法加入電腦電子郵件應用程式不支援的資訊或屬性。

### 在電子郵件中加入詳細資訊

- 1 在 [ 新郵件 ] 畫面中，點一下 [ 詳細 ]。

## 9 管理電腦的電子郵件

### 閱讀、撰寫與回覆電子郵件

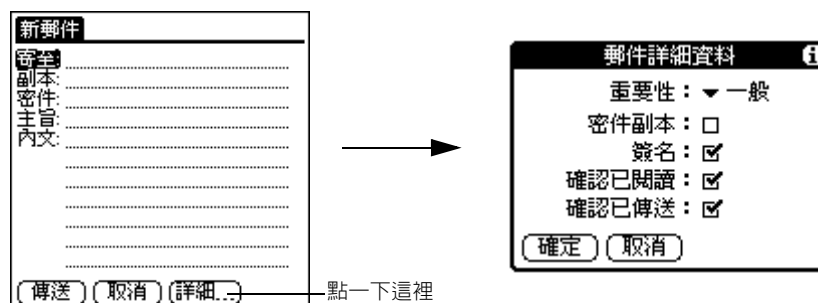

2 選擇下列選項之一：

- |       |                                     |
|-------|-------------------------------------|
| 重要性   | 點一下選擇清單，顯示 [ 重要性 ] 選項。有三個選項：高、一般、低。 |
| 密件副本  | 在 [ 新郵件 ] 畫面中加入密件副本欄位。              |
| 簽名    | 在信件末端加入預先定義好的文字。                    |
| 確認已閱讀 | 要求當電子郵件已經被讀取時，傳送確認回條。               |
| 確認已傳送 | 要求當電子郵件已經被傳送時，傳送確認回條。               |

---

注意：必須為每封新建立的電子郵件個別設定 [ 重要性 ] 和 [ 密件副本 ] 設定。

---

3 點一下 [ 確定 ]。

4 如果您選取了 [ 密件副本 ] 選項，請在 [ 新郵件 ] 欄位中，點一下 [ 密件副本 ] 欄位然後輸入電子郵件地址。

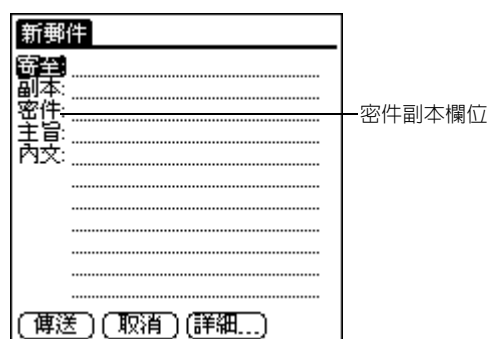

### 建立電子郵件的簽名

簽名中可以包含您的姓名、地址、電話、傳真，以及任何您想要加入的文字資訊，它會自動附加至您建立的電子郵件的尾端。只有收件人才會看到您的簽名，簽名不會顯示在寄給您的電子郵件中。



### 建立簽名

- 1 點一下 [功能表] 圖示 。
- 2 點一下 [選項]，然後點一下 [參數設定]。
- 3 點一下 [簽名文字] 欄位，輸入您的簽名文字。

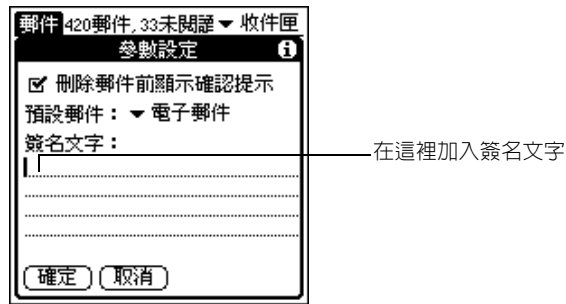

- 4 點一下 [確定]。

## 儲存與編輯電子郵件

Acer s10 傳送的電子郵件會儲存在 [ 寄件匣 ] 資料夾中，直到下次進行 HotSync 作業。只要您尚未執行 HotSync 作業，您可以編輯還未傳送出去的電子郵件。

您也可以撰寫電子郵件草稿，先儲存起來，等完成後再傳送出去，這是您管理電子郵件的另一個方法。

### 儲存與編輯未傳送的電子郵件

您從 Acer s10 傳送的電子郵件實際上是儲存在 Acer s10 的 [ 寄件匣 ] 資料夾中，直到執行 HotSync 作業，才將 Acer s10 與電腦進行同步處理。在同步處理時，Acer s10 會將儲存在 [ 寄件匣 ] 中的電子郵件傳輸至電腦電子郵件應用程式中。下次從電腦電子郵件應用程式傳送郵件時，就會把您在 Acer s10 上建立的電子郵件傳送出去。

當您編輯電子郵件時，Acer s10 會將郵件從 [ 寄件匣 ] 資料夾中移至 [ 新郵件 ] 畫面，您可以在這裡編輯郵件再重新傳送、儲存為草稿或刪除郵件。

如需同步處理 Acer s10 的詳細資訊，請參閱第 217 頁 [ 同步化 [ 電子郵件 ] 與電子郵件應用程式 ] 的內容。

### 將電子郵件儲存在寄件匣資料夾中

- 1 建立新電子郵件，或回覆電子郵件。
- 2 點一下 [ 傳送 ]。

### 編輯未傳送的電子郵件

- 1 在 [ 郵件 ] 清單中，從右上角的選擇清單中點一下 [ 寄件匣 ]。

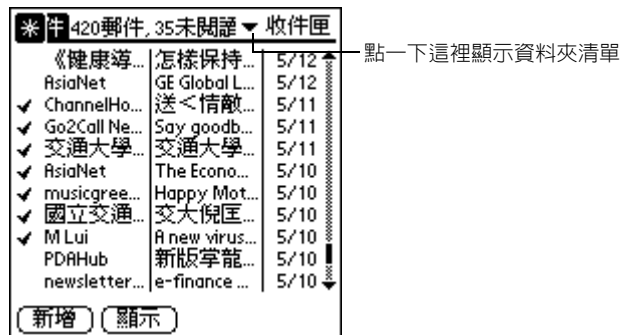

- 2 點一下您要開啓的電子郵件。

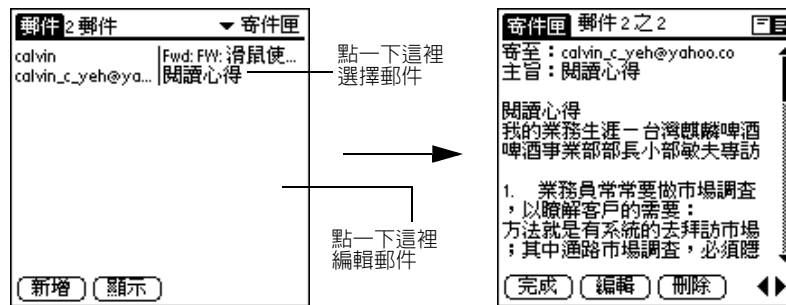

- 3 點一下 [ 編輯 ]，然後變更郵件內容。
- 4 選擇下列選項之一：
  - 如果要將電子郵件放回 [ 寄件匣 ]，點一下 [ 傳送 ]。
  - 如果要將電子郵件儲存在 [ 草稿 ] 資料夾，點一下 [ 取消 ]。出現提示時，點一下 [ 是 ]。

## 設定郵件個人設定

您可以設定個人設定，讓系統在刪除郵件時先警告您：

- 1 點一下 [ 功能表 ] 圖示 。
- 2 點一下 [ 選項 ]，然後點一下 [ 參數設定 ]。
- 3 點一下 [ 刪除郵件前顯示確認提示 ]，就會在刪除郵件前先提示您。

## 撰寫電子郵件草稿

您可以將還沒完成的電子郵件草稿儲存在 [ 草稿 ] 資料夾中。

### 將電子郵件儲存為草稿

- 1 建立一封電子郵件。
- 2 選擇下列選項之一：
  - 點一下 [ 功能表 ] 圖示，點一下 [ 郵件 ]，然後點一下 [ 儲存草稿 ]。
  - 在 [ 新郵件 ] 畫面中，點一下 [ 取消 ]，然後在出現提示時點一下 [ 是 ]。

### 編輯儲存為草稿的電子郵件

- 1 在 [ 郵件 ] 畫面中，在螢幕右上角的選擇清單中點一下 [ 草稿 ]。
- 2 點一下您要顯示的郵件草稿。

## 9 管理電腦的電子郵件

### 儲存與編輯電子郵件

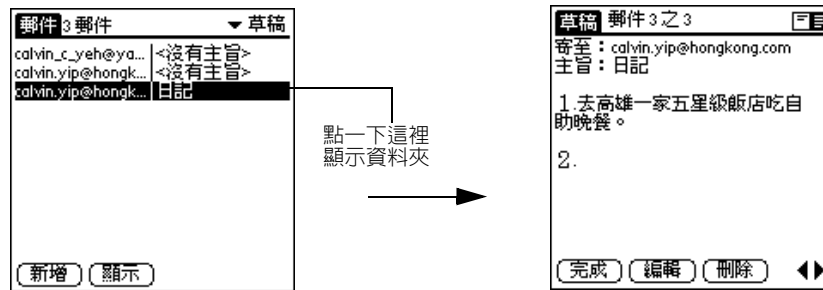

- 3 點一下 [ 編輯 ]。
- 4 輸入想要的內容。
- 5 選擇下列選項之一：
  - 如果要將草稿放回 [ 草稿 ] 資料夾，請點一下 [ 功能表 ] 圖示，點一下 [ 郵件 ]，然後點一下 [ 儲存草稿 ]；或點一下 [ 取消 ]，然後在提示出現時點一下 [ 是 ]。
  - 如果要將郵件放進 [ 寄件匣 ]，點一下 [ 傳送 ]。

### 歸檔電子郵件

您可以將電子郵件歸檔在 Acer s10 的 [ 已歸檔 ] 資料夾中。在 HotSync 作業時，Acer s10 會放一份 [ 已歸檔 ] 資料夾的備份在電腦的硬碟中，但是這個資料夾的內容不會自動與電腦電子郵件應用程式進行同步處理。

您可以從 [ 已歸檔 ] 資料夾中取回電子郵件，進行編輯、傳送、儲存為草稿，或再將它放回 [ 已歸檔 ] 資料夾。

### 歸檔電子郵件

- 1 在 [ 郵件 ] 清單中點一下電子郵件，在螢幕上顯示郵件內容。
- 2 點一下 [ 功能表 ] 圖示 .
- 3 點一下 [ 郵件 ]，然後點一下 [ 歸檔 ]。
- 4 點一下 [ 否 ]，將電子郵件儲存在 [ 已歸檔 ] 資料夾中。  
點一下 [ 是 ]，將電子郵件放進 [ 已歸檔 ] 資料夾中，並且在 [ 收件匣 ] 保留一份副本。

### 從已歸檔資料夾中取出電子郵件

- 1 在 [ 郵件 ] 清單中，從右上角的選擇清單中點一下 [ 已歸檔 ]。
- 2 點一下您要開啓的電子郵件。
- 3 點一下 [ 編輯 ]，顯示並編輯電子郵件。
- 4 若要儲存電子郵件，請選取下列選項之一：
  - 如果要將電子郵件儲存在 [ 草稿 ] 資料夾，點一下 [ 取消 ]，[ 儲存草稿 ] 對話方塊會出現，點選 [ 是 ]。
  - 點一下 [ 傳送 ]，將電子郵件放到 [ 寄件匣 ] 中。
  - 如果要將電子郵件放回 [ 已歸檔 ] 資料夾，請點一下 [ 取消 ]，在 [ 儲存草稿 ] 對話方塊中，點選 [ 否 ]。

## 刪除電子郵件

當您刪除電子郵件時，Acer s10 會將郵件存放在 [ 已刪除 ] 資料夾中，直到您清除這個資料夾的內容，或下次執行 HotSync 作業。您可以清除 [ 已刪除 ] 資料夾內容，以免那些已刪除的郵件佔據 Acer s10 的記憶體空間。

在您尚未清除資料夾內容或進行 HotSync 作業之前，您可以將電子郵件從 [ 已刪除 ] 資料夾中取出，還原已刪除的電子郵件。

### 刪除電子郵件

- 1 在 [ 郵件 ] 清單中點一下要刪除的電子郵件。
- 2 點一下 [ 刪除 ]。
- 3 點一下 [ 是 ]。

### 將電子郵件從 [ 已刪除 ] 資料夾移出，復原電子郵件

- 1 在 [ 郵件 ] 清單中，從右上角的選擇清單中點一下 [ 已刪除 ]。
- 2 點一下您要復原的電子郵件。
- 3 選擇下列選項之一：
  - 如果您刪除的是您建立的電子郵件，請點一下 [ 編輯 ]，以顯示和修改這封電子郵件。您可以傳送這封電子郵件，或儲存為草稿。
  - 如果您刪除的是接收進來的電子郵件，請點一下 [ 還原刪除 ]，將電子郵件移至 [ 收件匣 ] 中，並標示為 [ 已讀取 ]。

### 清除 [ 已刪除 ] 資料夾內容：

- 1 點一下 [ 功能表 ] 圖示 。
- 2 點一下 [ 郵件 ]。
- 3 點一下 [ 清空已刪除郵件 ]。
- 4 點一下 [ 是 ]。

---

注意：清除電子郵件之後，就無法再復原回來。

---

### 在刪除電子郵件前先提示

- 1 在 [ 郵件 ] 清單或 [ 開啓的郵件 ] 畫面中，點一下 [ 功能表 ] 圖示 。
- 2 點一下 [ 選項 ]，然後點一下 [ 參數設定 ]。
- 3 如果要在刪除前顯示提示，請點一下 [ 刪除郵件前顯示確認提示 ]。  
如果要在刪除前不出現提示，請清除核取方塊。

## 分類和排序電子郵件

您可以依 Acer s10 提供的資料夾顯示電子郵件，以分類電子郵件，還可以依電子郵件日期進行排序。

注意：依預設值，[ 郵件 ] 清單中的 [ 日期 ] 欄位是隱藏的，以增加螢幕的可用空間。

您可以依傳送日期、寄件人或主旨，排序電子郵件。無論如何排序清單順序，高重要性的電子郵件永遠會排在最前面。

### 選取要顯示的電子郵件資料夾

- 1 在 [ 郵件 ] 清單中，點一下右上角的選擇清單，顯示資料夾清單。
- 2 點一下要在 [ 郵件 ] 清單畫面中顯示的資料夾。選項有：

**收件匣** 包含從電腦電子郵件應用程式收到的電子郵件（除了使用過濾選項排除的電子郵件）。  
請參閱 第 230 頁 [ 使用過濾控制郵件下載 ] 的內容，了解過濾選項的詳細資訊。

**寄件匣** 包含上次 HotSync 作業之後，您在 Acer s10 中建立與傳送的電子郵件。

**已刪除** 包含上次 HotSync 作業之後，您所刪除的電子郵件。

**已歸檔** 包含您儲存在 Acer s10 中的電子郵件。

**草稿** 包含您使用 Acer s10 建立但尚未準備寄出的電子郵件。

- 3 重複步驟 1 和步驟 2，選擇其他資料夾。

### 顯示電子郵件中的日期欄位

- 1 在 [ 郵件 ] 清單中，點一下 [ 顯示 ]。

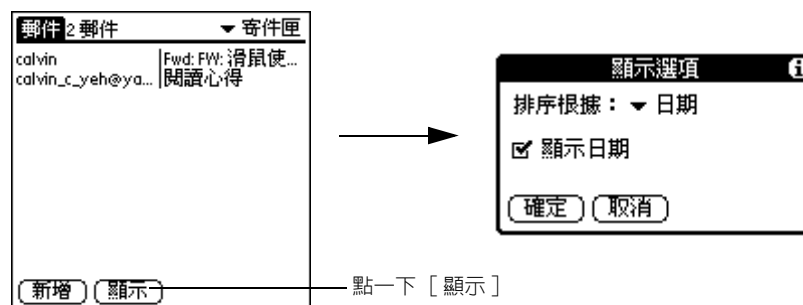

- 2 點一下 [ 顯示日期 ] 核取方塊，選取這個選項。
- 3 點一下 [ 確定 ]。

### 排序訊息清單

- 1 在 [ 郵件 ] 清單中，點一下 [ 顯示 ]。

- 2 點一下 [ 排序根據 ] 選擇清單，選取下列選項之一：
  - 日期 將電子郵件依日期排序，時間最新的電子郵件排在畫面的最上面。
  - 寄件人 將電子郵件依寄件人的使用者名稱排序，採用 [ 來自 ] 欄位的第一個字，依字母順序遞增排列。
  - 主旨 將電子郵件主旨排序，採用 [ 主旨 ] 欄位的第一個字，依字母順序遞增排列。
- 3 點一下 [ 確定 ]。

## 以 HotSync 管理電子郵件應用程式



HotSync 選項可以讓您選擇在電腦和 Acer s10 進行同步化時，要下載哪些電子郵件，讓管理電子郵件的工作變得更有效率。您可以為本地端電腦同步作業和遠端同步作業訂定不同的設定。

例如，當您在辦公室時，您可能想要下載所有電子郵件，並且與 Acer s10 進行本地端的同步處理，但是外出時，您只想下載緊急的電子郵件，並且與 Acer s10 進行遠端同步處理。在進行 HotSync 作業時，Acer s10 會辨識這個作業是發生本地端還是遠端，並使用正確的設定值進行 HotSync 同步處理作業。

您可以過濾訊息，控制下載至 Acer s10 的郵件類型，並且可以設定截斷選項，只下載較長郵件的部分內容。

只會下載電子郵件的內容，不會將附件下載至 Acer s10，那些附件仍然會保留在電腦電子郵件應用程式中。

### 設定 HotSync 選項控制同步處理電子郵件

- 1 在 [ 應用程式啟動台 ] 中，點一下 [ 電子郵件 ] 圖示 .
- 2 點一下 [ 功能表 ] 圖示 .
- 3 點一下 [ 選項 ]，然後點一下 [ HotSync 選項 ]。
- 4 點一下 [ 設定針對 ] 選擇清單，選擇 [ 本地端 HotSync ] 或 [ 遠端 HotSync ]。

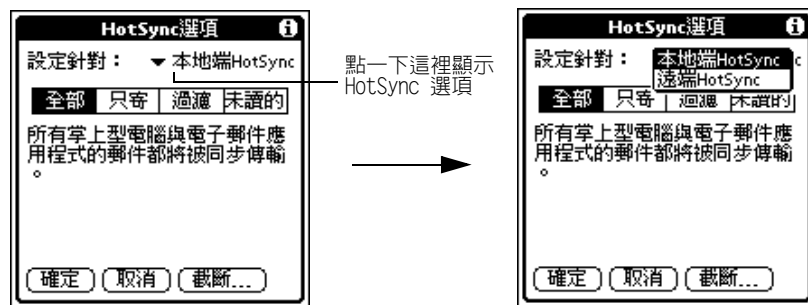

如需關於本地端與遠端 HotSync 作業的詳細資訊，請參閱第 239 頁 [11 使用 HotSync 作業交換與更新資料] 的內容。

## 9 管理電腦的電子郵件

### 以 HotSync 管理電子郵件應用程式



---

- 5 點一下您要在同步處理時套用的過濾選項：
- |     |   |
|-----|---|
| 全部  | 將所有在電腦收件匣中的電子郵件下載至 Acer s10，並且將 Acer s10 寄件匣中所有電子郵件傳送至電腦電子郵件應用程式。   |
| 只寄  | 只會將 Acer s10 [寄件匣] 中的電子郵件傳送至電腦電子郵件應用程式，再從電腦中將郵件遞送至目的地。  |
| 過濾  | 當同步處理時，將 Acer s10 [寄件匣] 中所有的電子郵件傳送至電腦電子郵件應用程式，並且將電腦電子郵件應用程式中符合特定過濾條件的電子郵件下載至 Acer s10。當您選取 [過濾] 設定時，在 [HotSync 選項] 對話方塊，會顯示其他的過濾設定。 |
| 未讀的 | 從電腦電子郵件應用程式的收件匣中將尚未讀取的電子郵件下載至 Acer s10，並將 Acer s10 [寄件匣] 中的所有電子郵件傳送至電腦電子郵件應用程式。   |
- 6 選擇下列選項之一：
- 如果您選取的是 [全部]、[只寄] 或 [未讀的]，請點一下 [確定]。
  - 如果選取的是 [過濾]，請繼續參閱下一小節的說明。

### 使用過濾控制郵件下載

您可以建立特定的過濾，控制進行同步化時下載至 Acer s10 的郵件類型。這些特殊過濾的工作原理是，根據您在 Acer s10 中指定的郵件頁首欄位中的 [寄至]、[來自]、[主旨] 欄位中的特定資訊，來忽略或取得電子郵件。

### 存取特殊過濾畫面

- 1 點一下 [應用程式] 圖示 ，然後點一下 [電子郵件] 圖示 。
- 2 點一下 [功能表] 圖示 ，再點一下 [選項] 功能表，然後選取 [HotSync 作業]。
- 3 在 [HotSync 選項] 對話方塊中，點一下 [過濾]。

### 建立特殊過濾設定

- 1 在 [HotSync 選項] 對話方塊中，選取下列過濾選項之一：
  - 取得所有高重要性的信件。如果您的電子郵件應用程式可以標記高重要性電子郵件，這個選項可以取回所有符合條件的郵件，並且會蓋過其他過濾設定。
  - 如果要特別定義是否忽略或收取一些電子郵件，請點一下畫面中間的選擇清單。



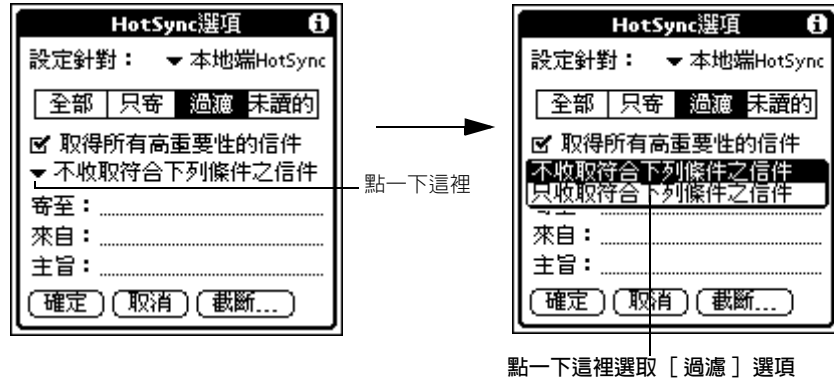

選項有：

不收取符合下列條件之信件

讓 Acer s10 在同步化處理時，排除符合您定義條件的電子郵件，下載所有其他電子郵件。一般而言，在同步化處理時這個過濾設定會下載較多的電子郵件，因為它只封鎖符合一種定義條件的電子郵件。

只收取符合下列條件之信件

讓 Acer s10 在同步化處理時只取回符合您定義條件的電子郵件，忽略所有其他電子郵件。在同步化處理時這個過濾設定會封鎖較多的電子郵件，因為它只下載符合一種定義條件的電子郵件。

- 若要建立更複雜的過濾，可以同時定義 [寄至]、[來自] 與 [主旨] 欄位的過濾。
- 截斷。停止下載過長的電子郵件，然後指定一個數目的字元為下載限制。數目必須介於 250 至 8,000 個字元（預設是 4,000）點一下 [確定]。

較低的截斷值會縮短電腦與 Acer s10 同步處理的時間，在 Acer s10 中佔用的記憶體也較小。超過 8,000 個字元的電子郵件會被截斷。

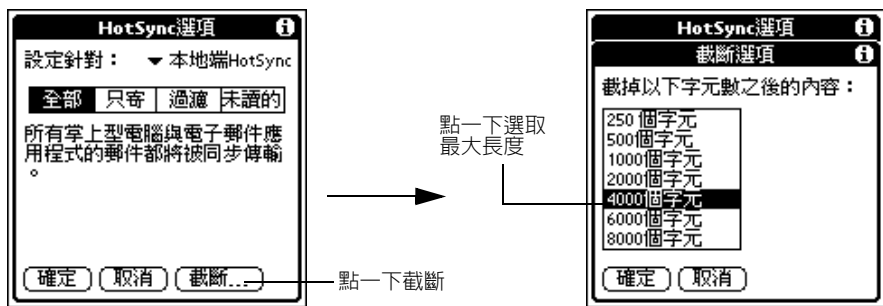

2 點一下 [確定]。

## 定義過濾字串

Acer s10 過濾電子郵件是根據包含在 [寄至]、[來自] 與 [主旨] 欄位中的資訊，稱為過濾字串。建立過濾字串的方法是將您要 Acer s10 搜尋的文字列出，並以逗號或空格將這些文字分隔開來。過濾字串中的每個單字間內定會以 OR 陳述連接，Acer s10 會加入邏輯連接陳述 AND 或 OR。

若要建立更複雜的過濾，可以同時定義 [寄至]、[來自] 與 [主旨] 欄位的過濾。Acer s10 會將這些欄位的過濾字串使用 AND 陳述連接起來，並且加入邏輯連接陳述。

## 9 管理電腦的電子郵件 以 HotSync 管理電子郵件應用程式

例如，假定您只要接收來自 John Smith (jsmith@aol.com) 或 Jack Jones (jjones@aol.com) 的關於 Apollo Project 的電子郵件，就必須要建立下列過濾字串：

- 在 [ 寄至 ] 欄位：jsmith@aol.com, jjones@aol.com
- 在 [ 主旨 ] 欄位：Apollo Project

Acer s10 會將這些條件解讀為 [ 接收來自 John Smith 或 Jack Jones 關於 Apollo Project 的電子郵件；不接收來自其他人的電子郵件；不接收來自 John 或 Jack 關於其他主題的電子郵件 ]。

當您定義字串時，請記住 Acer s10 會搜尋任何符合這個單字組成的連續字元，例如，如果您建立一個過濾，只要取得包含字串 [info] 的電子郵件，[info]、[rainforest] 和 [kinfolk] 都視為是符合條件的項目。

### 定義過濾字串

- 1 在 [HotSync 選項] 對話方塊中點一下 [ 寄至 ]、[ 來自 ] 或 [ 主旨 ] 等頁首欄位。

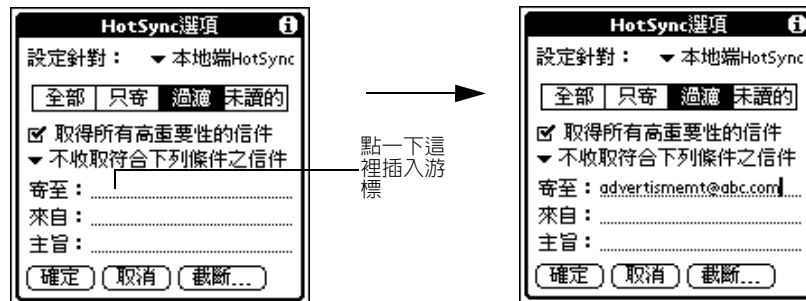

- 2 輸入過濾字串，單字間以半形逗號或空格做為分隔，在字串的單字間請勿加入 AND 或 OR 等連接陳述。
- 3 如果字串超過欄位寬度，請點一下欄位名稱，就會顯示那個頁首欄位的 [ 附註 ] 畫面。

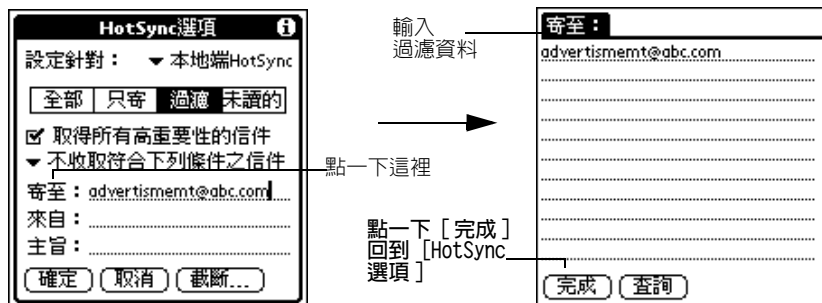

- 4 點一下 [ 完成 ] 回到 [HotSync 選項] 對話方塊。
- 5 點一下 [ 確定 ]。

## 電子郵件功能表

這裡列出電子郵件功能表供您參考。在這一節中沒有說明的功能，在這本使用者手冊的其他地方會有詳細說明。

電子郵件有三個功能表：郵件、選項和編輯。

請參閱 第 19 頁 [使用功能表和功能表指令] 的內容，了解開啓和使用功能表的詳細資訊。

### 郵件功能表

[郵件] 功能表會隨著您是在檢視電子郵件、新增電子郵件或檢視郵件清單而有所不同。



### 編輯功能表

[編輯] 功能表會隨著您是在新增或編輯電子郵件而有所不同。



### 選項功能表

[選項] 功能表會隨著您是在新增或編輯電子郵件而有所不同。



[關於電子郵件] 顯示電子郵件的版本資訊。

## 9 管理電腦的電子郵件

### 以 *HotSync* 管理電子郵件應用程式

---

# 10 紅外線傳輸資訊

---

Acer s10 配備了紅外線傳輸埠，可以讓您與旁邊另一部配備紅外線傳輸埠的 Palm OS 掌上型電腦以紅外線傳送資料。紅外線傳輸埠位於 Acer s10 頂端的黑色防護蓋後面。

您可以在兩部 Palm OS 掌上型電腦間利用紅外線傳輸下列資訊：

- 目前顯示在行事曆、通訊錄、待辦事項、記事本中的記錄。
- 目前顯示在通訊錄、待辦事項、記事本中的所有類別記錄。
- 一筆特殊的通訊錄記錄，用來做為您的個人名片，其中包含您要與商務連絡人交換的資訊。
- 安裝在內部記憶體中的應用程式。
- 安裝在記憶卡 (*Memory Stick*) 中的應用程式。

---

注意：HotSync 作業也可以使用紅外線傳輸埠進行。如需詳細資訊，請參閱第 245 頁的 [紅外線 HotSync 作業]。

---

## 紅外線傳輸名片

選取要用紅外線傳輸的名片：

- 1 按下 Acer s10 前方面板上的 [通訊錄] 應用程式按鈕。
- 2 在通訊錄清單中，執行下列之一：
  - 建立一筆新記錄，其中包含您要放在名片上的資訊。
  - 選取一筆記錄，其中包含您要放在名片上的資訊。
- 3 在 [通訊錄] 檢視中，點一下 [記錄]。
- 4 點一下 [紅外線傳輸通訊錄]。
- 5 點一下 [是]。

## 紅外線傳輸記錄

紅外線傳輸記錄、名片或記錄類別：

- 1 找到您要用紅外線傳輸的記錄、名片或類別。
- 2 點一下 [功能表] 圖示 。
- 3 點一下 [記錄]。
- 4 選擇下列選項之一：
  - 點一下 [紅外線傳輸]，傳輸個別項目。
  - (僅適用於通訊錄) 點一下 [紅外線傳輸名片]。
  - 按住通訊錄應用程式按鈕約兩秒鐘，就會以紅外線傳輸名片。
  - 點一下 [紅外線傳輸類別] (顯示在類別中的記錄)。
  - 您可以書寫 Graffiti 指令筆法，啟動工具列，然後點一下 [紅外線傳輸] 圖示。
  - 您可以使用 Graffiti 指令筆法 [/B]，以紅外線傳輸目前的記錄。

---

注意：您可以將全螢幕筆法設定為使用紅外線傳送目前的記錄。請參閱第 266 頁的 [變更全螢幕筆法啟動的項目]。

---

- 5 當顯示 [紅外線傳輸狀態] 對話方塊，請將紅外線傳輸埠對準接收端 Acer s10 的紅外線傳輸埠。

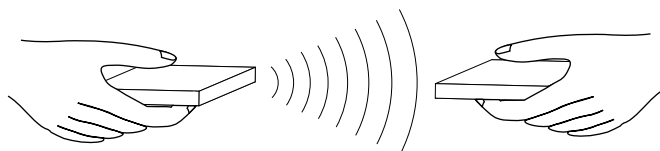

---

秘訣：為了獲得最好的效果，兩部 Acer s10 之間必須距離 10 至 100 公分之間，並且兩部 Acer s10 之間無任何障礙物。與其他的 Palm OS 掌上型電腦的紅外線傳送距離可能各不相同。

---

當 [紅外線傳輸狀態] 對話方塊指示傳輸已經完成，您就可以繼續使用 Acer s10。

## 紅外線傳輸應用程式

紅外線傳輸應用程式：

- 1 點一下 [功能表] 圖示 ，顯示功能表列。
- 2 點一下 [應用程式]，然後點一下 [紅外線傳輸]。
- 3 點一下您要傳送的應用程式，然後點一下 [紅外線傳輸]。

---

注意：有些應用程式有複製保護屬性，無法使用紅外線傳送，這類程式旁邊會有鎖定圖示。

---

- 4 當顯示 [紅外線傳輸狀態] 對話方塊，請將紅外線傳輸埠對準接收端 Acer s10 的紅外線傳輸埠。  
當 [紅外線傳輸狀態] 對話方塊指示傳輸已經完成，您就可以繼續使用 Acer s10。

## 接收紅外線傳輸的資訊

接收紅外線傳輸的資訊：

- 1 開啓 Acer s10 電源。
- 2 將紅外線傳輸埠對準傳送端 Acer s10 的紅外線傳輸埠，會開啓 [紅外線傳輸] 對話方塊。
- 3 在 [紅外線傳輸狀態] 對話方塊中，為傳送進來的資訊選取類別、建立新類別，或將資訊保留在未歸檔類別。



- 4 點一下 [是]。
- 5 等 [紅外線傳輸狀態] 對話方塊指示傳輸已經完成後，點一下 [確定] 顯示新項目內容。

注意：接收進來的記錄，除非已經分類，否則會被放在 [未歸檔] 類別中。

## 關閉紅外線傳輸

開啓或關閉紅外線傳輸收：

- 1 在 [應用程式啟動台] 中，點一下螢幕右上角的選擇清單。
- 2 點一下 [全部選取] 或 [系統]。
- 3 點一下 [個人設定]。
- 4 點一下右上角的選擇清單，然後點一下 [一般]。
- 5 在 [一般個人設定] 畫面中，點一下 [紅外線接收] 選擇清單，然後點一下 [開啓] 或 [關閉]。

10 紅外線傳輸資訊  
關閉紅外線傳輸

---



# 11 使用 HotSync 作業交換與更新資料

---

HotSync<sup>®</sup> 技術可以讓您在一部或多部 Acer s10 掌上型電腦與 Palm Desktop 軟體或其他例如 Microsoft Outlook 等的 PIM (個人資訊管理軟體) 間, 進行資料的同步化。如果要同步處理資料, 您必須先將 Acer s10 與 Palm Desktop 軟體連接。有兩種方式: 直接將 Acer s10 放在連接至電腦的底座上, 或間接透過數據機或網路。

HotSync 程序會在 Acer s10 和 Palm Desktop 軟體間, 自動同步處理資料。經過 HotSync 作業後, 在 Acer s10 或 Palm Desktop 軟體中所做的資料變更, 會在兩個地方同時保存一份。HotSync 只會同步化檔案中需要處理的部分, 因此可以降低同步處理所需的時間。

## 執行 HotSync 作業

第一次同步化資料時, 您必須在 Acer s10 和 Palm Desktop 軟體中輸入使用者資訊。在輸入資訊並進行同步化作業之後, HotSync 管理員就可以辨識您的 Acer s10, 日後就不會再詢問這些資訊。

### 建立使用者設定檔

如果您是系統管理員, 正在為一群使用者進行數部 Acer s10 的初始準備工作, 可能會需要建立一個使用者設定檔。

---

注意: 您可以建立使用者設定檔, 就可以使用 [檔案連結] 功能, 跨越使用者名稱的限制, 將資料載入 Acer s10。[檔案連結] 可以讓系統管理員先為數部 Acer s10 進行設定, 載入特定資料 (例如公司員工通訊錄), 再將機器分派給使用者。如需詳細資訊, 請參閱第 256 頁 [使用檔案連結] 的內容。

---

### 建立使用者設定檔:

- 1 開啓 Palm Desktop 軟體。
- 2 在 [工具] 功能表中, 選擇 [使用者]。
- 3 按一下 [設定檔]。
- 4 按一下 [新增]。
- 5 輸入設定檔名稱, 然後按一下 [確定]。

### 執行第一次 HotSync 作業

---

重要: 第一次的 HotSync 作業必須是直接連接本地端電腦進行, 或使用紅外線。您不能使用數據機進行第一次的 HotSync 作業。

---

## 11 使用 HotSync 作業交換與更新資料

### 執行 HotSync 作業

---

下列的步驟是假定您已經安裝好 Palm Desktop 軟體。如果您尚未安裝這個軟體，請參閱第 11 頁 [Palm Desktop 軟體] 的內容。

#### 執行第一次的 HotSync 作業：

- 1 將 Acer s10 放在底座上。
- 2 如果尚未執行 HotSync 管理員 (HotSync 管理員圖示  未出現在 Windows 系統工作列右下角)，請先啟動它：
  - 按一下 Windows 工作列上的 [開始]，然後選取 [程式集]。
  - 找到 Palm Desktop 程式群組，選擇 [HotSync 管理員]。或者，您也可以啟動 Palm Desktop 軟體，它會自動開啓 HotSync 管理員。
- 3 按底座上的 HotSync 按鈕。

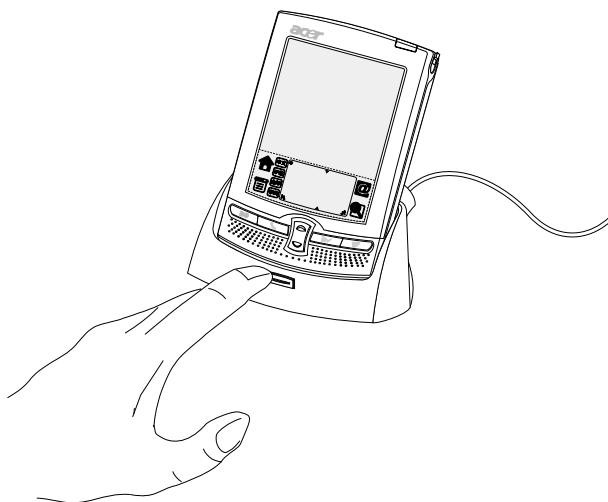

---

注意：如果您是使用 Serial 同步傳輸訊號線或 USB 同步傳輸訊號線而非底座，請在 Windows 系統工作列右下角按一下 [HotSync 管理員] 圖示，然後在功能表中選取 [本地端]。

---

- 4 在 [新增使用者] 對話方塊中輸入使用者 ID，然後按一下 [確定]。會顯示 [HotSync 進度] 對話方塊，並開始進行同步化。

---

重要：每一部 Acer s10 都應該有自己獨特的名稱。為避免遺失某個使用者的記錄，請不要對同一個使用者名稱同步化一部以上的 Acer s10。

---



- 5 等候 Acer s10 螢幕上出現訊息，表示同步化程序完成。
- 6 在 HotSync 程序完成後，您可以拿住 Acer s10 輕輕向前搖動，然後將 Acer s10 從底座上拿起來。

## 選取 HotSync 設定選項

您可以選擇要在什麼時候執行 HotSync 管理員。如果需要的話，您也可以調整本地端電腦和數據機的 HotSync 設定。

設定 HotSync 選項：

- 1 按一下 Windows 系統工作列上的 HotSync 管理員圖示 .
- 2 選擇 [ 設定 ]。
- 3 按一下 [ 一般 ] 標籤，然後選取下列選項之一：

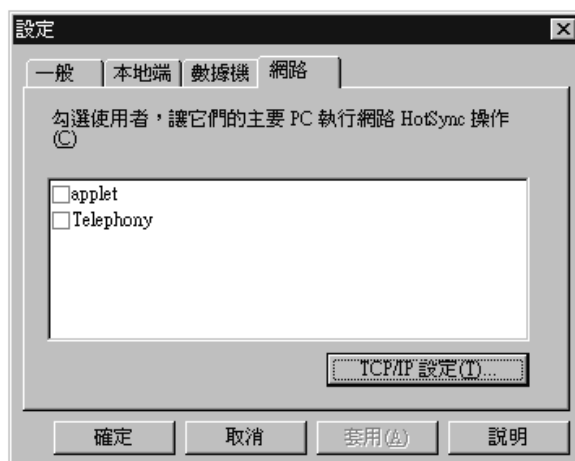

## 11 使用 HotSync 作業交換與更新資料

### 選取 HotSync 設定選項

---

永遠可使用 預設設定。會將 [HotSync 管理員] 加入系統 [啓動] 資料夾中，持續不斷地監視通訊埠來自 Acer s10 的同步化要求。  
使用這個選項，甚至在未執行 Palm Desktop 軟體的狀態下，HotSync 管理員都會對資料進行同步化。

執行 Palm Desktop 軟體時可使用啓動 HotSync 管理員，並且在開啓 Palm Desktop 軟體時自動監視同步化要求。

手動 只有在您從系統 [開始] 功能表中選取 [HotSync 管理員] 後，才會開始監視同步化要求。

如果您不確定要使用哪一個選項，請保持預設設定。

- 4 如果您使用 Serial 同步傳輸訊號線，請按一下 [本地端] 標籤，顯示電腦與 Serial 同步傳輸訊號線間的連接設定。

---

注意：如果您使用 USB 底座，就不需要使用 [本地端] 標籤上的設定進行直接的 HotSync 作業。

---



5 依據需要調整下列選項：

序列埠

指定 HotSync Manager 用來與 Serial 同步傳輸訊號線連接的連接埠。Palm Desktop 軟體會自動偵測您連接 Serial 同步傳輸訊號線的連接埠。如果需要，您可以變更序列埠選擇。

---

注意：您選擇的通訊埠必須是實際用來連接 Serial 同步傳輸訊號線的通訊埠號碼。Acer s10 無法與內接式數據機或其他裝置共用連接埠。

---

速度

指定 Acer s10 和 Palm Desktop 軟體間的資料傳輸速度。請先選擇 [ 儘可能最快 ] 速率選項，如果遭遇問題，再向下調整。這個設定會讓 Palm Desktop 和 Acer s10 嘗試使用最快的速度。

6 按一下 [ 數據機 ] 標籤，顯示數據機設定，並視需要調整選項。

如需經由數據機執行 HotSync 作業的詳細資訊，請參閱第 249 頁。

7 如果您連接至網路，請按一下 [ 網路 ] 標籤，顯示網路設定，並視需要調整選項。

如需經由網路執行 HotSync 作業的詳細資訊，請參閱第 253 頁。

8 按一下 [ 確定 ]。

## 自訂 HotSync 應用程式設定

針對每個應用程式，您都可以定義一個選項集合，設定進行同步化時，要如何處理資料，這些選項集合稱為一個 [ 同步處理通道 ]。依預設值，HotSync 作業會在 Acer s10 和 Palm Desktop 軟體間同步處理所有檔案。

一般而言，您應該保留預設設定，讓所有的檔案進行同步化。您會需要變更預設設定的少數情況是當必須覆寫 Acer s10 或 Palm Desktop 軟體中的資料時，或避免同步化或某種您不需要使用的檔案類型。

除了行事曆、通訊錄、待辦事項、記事本和記帳本的同步處理通道之外，Palm Desktop 軟體中還包括了 [ 系統 ] 和 [ 安裝 ] 同步處理通道。

[ 系統 ] 同步處理通道會備份儲存在 Acer s10 中的系統資訊，包括 Graffiti 快速字詞。

[ 安裝 ] 同步處理通道則會將應用程式安裝至 Acer s10。

## 11 使用 HotSync 作業交換與更新資料 自訂 HotSync 應用程式設定

### 自訂 HotSync 應用程式設定：

- 1 按一下 Windows 系統工作列上的 HotSync 管理員圖示 。
- 2 從 [HotSync 管理員] 功能表中，選擇 [自訂]。

秘訣：您也可以按在 Palm Desktop 軟體的功能表列上按一下 [HotSync] > [自訂]。



- 3 從清單中選取正確的使用者名稱。
- 4 在 [同步處理通道] 清單中，選取應用程式。
- 5 按一下 [更改]。
- 6 按一下您要寫入資料的方向，或按一下 [不處理]，讓應用程式跳過資料傳輸處理程序。

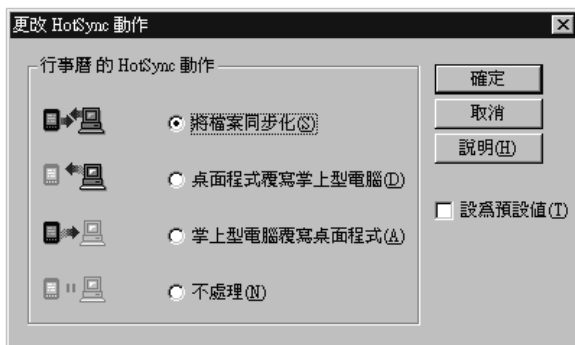

- 7 選擇設定的有效期間：
  - 如果要讓設定只影響下次的 HotSync 作業，請取消選取 [預設值] 按鈕。在此之後，[HotSync 動作] 會恢復為預設的設定值。
  - 若要將新設定設為預設值，請選取 [預設值] 選項。從此以後，當您在 [自訂] 對話方塊中按一下 [預設值] 按鈕，就會使用您所選取的作為預設設定的內容。
- 8 按一下 [確定]。
- 9 重複步驟 4 至步驟 8，變更其他應用程式的同步處理通道設定。
- 10 按一下 [完成]，讓設定生效。

## 紅外線 HotSync 作業

Acer s10 配備支援紅外線資料協會 (Infrared Data Association, IrDA) 制訂的紅外線通訊標準 IrCOMM 建置的紅外線 (IR) 傳輸埠，這表示您不僅可以將資料以紅外線傳輸至 Palm OS 掌上型電腦，也可以傳輸至任何支援 IrDA 標準 IrCOMM 建置的裝置。

最重要的是，不需要底座，您可以使用紅外線傳輸埠進行 HotSync 作業。如果您攜帶了配備紅外線傳輸埠的筆記型電腦出差或旅行，這項功能就顯得特別方便。只要啟動筆記型電腦和 Acer s10 的紅外線通訊功能，然後遵循第 247 頁 [執行紅外線 HotSync 作業] 的內容中的指示進行。

### 準備電腦的紅外線通訊

在使用紅外線傳輸埠進行 HotSync 作業之前，預備進行同步處理的電腦必須具備下列條件：

- 電腦必須支援 IrDA 標準的 IrCOMM 建置。
- 電腦必須內建紅外線傳輸埠，或外接紅外線傳輸裝置。

桌上型電腦大多數需要連接至 COM 埠的紅外線裝置，筆記型電腦則多內建有紅外線傳輸埠。

---

注意：請查閱電腦的使用手冊，確定電腦是否支援紅外線傳輸。

---



- 此外，電腦上必須安裝好紅外線的驅動程式。如果您的電腦上安裝了外接的紅外線裝置，應該會有隨附的驅動程式。請參閱裝置隨附的使用說明，取得安裝驅動程式的詳細說明。

---

注意：Microsoft Windows 98 及更新的作業系統中已經內建紅外線通訊。

---

### 啟動電腦的紅外線功能：

- 1 按一下 Windows 工作列上的 [開始] 。
- 2 選擇 [設定]，然後選擇 [控制台]。
- 3 如果是 Windows 98 系統，請在控制台中尋找紅外線圖示 ，如果是 Windows Me 及以後版本的作業系統，則是無線連結圖示 。

- 如果找到紅外線圖示 ，請執行下列步驟：

- a. 按兩下紅外線圖示 。
- b. 按一下 [選項] 標籤。
- c. 選取 [啟動紅外線通訊]。  
列出的 COM 埠是紅外線通訊使用的連接埠。這個連接埠必須與 HotSync 管理員用來進行本地端序列埠 HotSync 作業所使用的連接埠不同。
- d. 按一下 [套用]。
- e. 按一下 [確定]。

- 如果找到無線連結圖示 ，請執行下列步驟：

- a. 按兩下無線連結圖示 。



## 11 使用 HotSync 作業交換與更新資料

### 紅外線 HotSync 作業

---

- b. 按一下 [紅外線] 標籤。
- c. 選取 [啟動紅外線通訊]。
- d. 按一下 [套用]。

如果是 Windows 2000 或 Windows XP 系統，請繼續執行下列設定步驟：

- 1 按一下 Windows 工作列上的 [開始] 。
- 2 選擇 [設定]，然後選擇 [控制台]。
- 3 在控制台中，按兩下無線連結圖示 。
- 4 按一下 [影像傳送] 標籤。
- 5 取消選取 [使用無線連結將影像從數位相機傳送到您的電腦] 選項方塊。
- 6 按一下 [套用]。
- 7 按一下 [確定]。

### 設定紅外線通訊的 HotSync 管理員

接下來，您需要設定紅外線通訊的 HotSync 管理員。

#### 設定紅外線通訊的 HotSync 管理員：

如果是 Windows 95、Windows 98 或 Windows Me 系統，請執行下列步驟：

- 1 按一下 Windows 系統工作列上的 HotSync 管理員圖示 。
- 2 確定功能表中已經選取 [本地端的序列埠]。



- 3 選擇 [設定]。
- 4 按一下 [本地端] 標籤。
- 5 在 [序列埠] 下拉式方塊中，選取電腦用來進行紅外線通訊的連接埠。





- 6 按一下 [ 確定 ]。  
這樣 HotSync Manager 就可以在電腦和 Acer s10 間進行紅外線通訊了。  
如果是 Windows 2000 或 Windows XP 系統，請執行下列步驟：
- 1 按一下 Windows 系統工作列上的 HotSync 管理員圖示 .
- 2 確定彈出式功能表中已經選取 [ 紅外線 ]。

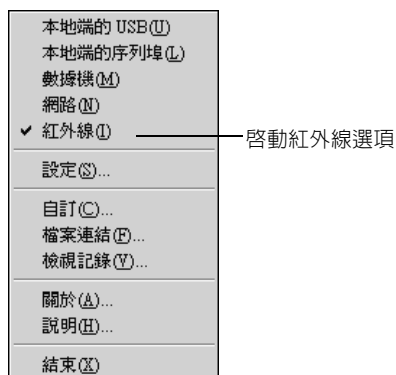

這樣 HotSync Manager 就可以在電腦和 Acer s10 間進行紅外線通訊了。

## 執行紅外線 HotSync 作業

完成進行紅外線 HotSync 作業的準備工作之後，就可以很容易地進行實際作業了。

執行紅外線 HotSync 作業：

- 1 在 [ 應用程式啟動台 ] 中，點一下 [ HotSync ] 圖示 .
- 2 點一下 [ 本地端 ]。
- 3 點一下 [ HotSync ] 圖示下方的選擇清單，選取 [ 紅外線至電腦 ]。

## 11 使用 HotSync 作業交換與更新資料 紅外線 HotSync 作業



- 4 將 Acer s10 的紅外線傳輸埠放在電腦的紅外線傳輸埠的有效傳輸距離之內 (10 至 100 公分)。
- 5 點一下 HotSync 圖示 , 開始紅外線 HotSync 作業。

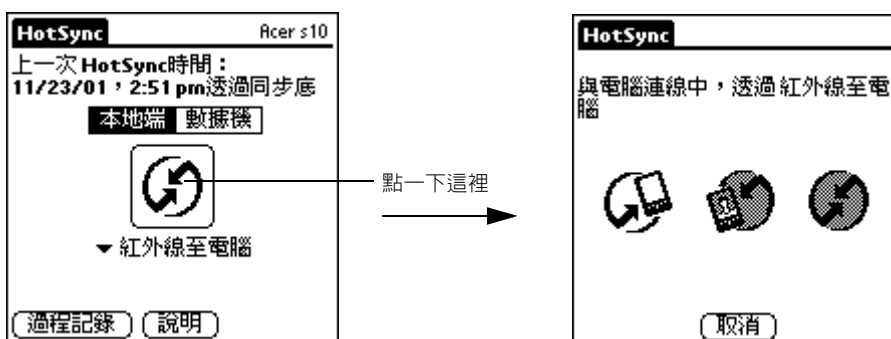

### 恢復使用底座進行本地端 USB 的 HotSync 作業

如果您使用隨附的 USB 底座, 在 HotSync Manager 設定為使用紅外線通訊時, 您還是可以繼續使用 USB 底座進行同步處理。請只有在必要的時候, 才遵循下列指示改回本地端 USB 底座 HotSync 作業。(例如, 當您將底座從 USB 埠移除)。

### 恢復使用本地端 USB 底座進行 HotSync 作業：

- 1 如果需要, 將底座連接至電腦上用來進行 HotSync 作業的 USB 埠。
- 2 按一下 Windows 系統工作列上的 HotSync 管理員圖示 。
- 3 選取 [本地端的 USB]。

## 將 HotSync Manager 的設定改回本地端 Serial HotSync 作業

如果您使用 Serial 同步傳輸線（另外選購），請重新設定 HotSync 管理員才可執行 Serial HotSync 作業。

## 將 HotSync Manager 的設定改回本地端 Serial HotSync 作業：

- 1 如果需要，將 Serial 同步傳輸線連接至電腦上用來進行 HotSync 作業的 Serial 埠。
- 2 按一下 Windows 系統工作列上的 HotSync 管理員圖示 .
- 3 選取 [本地端的序列埠]。
- 4 選擇 [設定]。
- 5 按一下 [本地端] 標籤。
- 6 選取本地端 HotSync 作業使用的 COM 連接埠。
- 7 按一下 [確定]。

## 經由數據機進行 HotSync 作業

當您離開電腦時，可以使用數據機來進行 Acer s10 資料的同步化。

---

注意：第一次的 HotSync 作業，必須在本地端電腦上使用底座或經由紅外線通訊進行。在此之後，您就可以執行數據機的 HotSync 作業了。

---

## 如果要經由數據機執行 HotSync 作業，必須完成下列步驟：

- 將數據機連接至電腦。
- 設定 Palm Desktop 軟體使用數據機的組態。
- 將數據機連接至 Acer s10。
- 在 Acer s10 上設定 [數據機] 個人設定組態，才能使用數據機（[序列埠至數據機] 或 [IrCOMM 至數據機] 進行同步作業。  
如需詳細資訊，請參閱第 267 頁的 [連線個人設定] 和第 271 頁的 [電話個人設定]。

## 準備您的電腦

在執行數據機的 HotSync 作業之前，電腦必須先進行準備。請確定在您離開辦公室以前已經執行這些步驟，讓電腦準備好接收來自 Acer s10 的呼叫。

## 進行數據機 HotSync 作業的電腦準備工作：

- 1 確定數據機已經連接至電腦並且開啓電源，COM 埠上沒有執行類似傳真或撥號軟體等通訊應用程式。

## 11 使用 HotSync 作業交換與更新資料 經由數據機進行 HotSync 作業

注意：請確定電腦與 CompuServe 和 America Online (AOL) 等線上服務是中斷連接的，避免發生 COM 埠衝突。

- 2 啓動 HotSync 管理員，如果 HotSync 管理員尚未準備好執行，請從 [HotSync 管理員] 功能表中，選擇 [數據機]。



- 3 依據需要調整下列選項：

序列埠	指定數據機的連接埠。如果您不確定是哪一個連接埠，請檢視 Windows 控制台中 [數據機] 的 [內容]。
速度	決定資料傳輸的速度。 請先選擇 [儘可能最快] 速率選項，如果遭遇問題，再向下調整。這個設定會讓 Palm Desktop 和 Acer s10 嘗試使用最快的速度。
數據機	指定數據機類型或製造商。請參考數據機使用手冊或面板，取得數據機的類型名稱或設定。如果您不確定數據機的類型，或清單中沒有符合的數據機類型，請選取 [Hayes Basic]。
設定字串	為特殊的數據機指定設定字串。並非所有的數據機都需要設定字串，請參考數據機使用手冊，如果手冊中記載了製造商建議的設定字串，請將它輸入。

- 4 按一下 [確定]。

### 準備 Acer s10

數據機的 HotSync 作業，除了電腦的準備工作之外，Acer s10 也要先進行一些準備步驟。

進行數據機 HotSync 作業的 Acer s10 準備工作：

- 1 在 [應用程式啓動台] 中，點一下 [HotSync] 圖示 。
- 2 點一下 [數據機]。

## 11 使用 HotSync 作業交換與更新資料 經由數據機進行 HotSync 作業

- 3 點一下數據機 HotSync 圖示  下方的選擇清單，選取數據機組態。

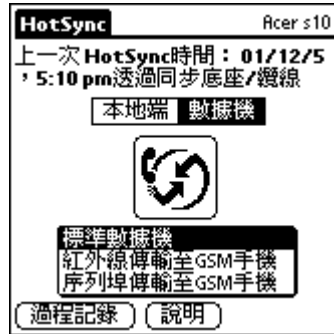

注意：如果您需要建立組態，請點一下 [功能表] 圖示，然後選擇 [選項] > [連接設定]。如需詳細資訊，請參閱第 267 頁的 [連線個人設定] 和第 271 頁的 [電話個人設定]。

- 4 點一下 [輸入電話號碼] 欄位。

注意：如果您要連接的是公司的撥號伺服器（網路數據機），而不是電腦數據機，請參閱第 253 頁 [經由網路進行 HotSync 作業] 的內容。

- 5 輸入電話號碼，以存取連接至電腦的數據機。

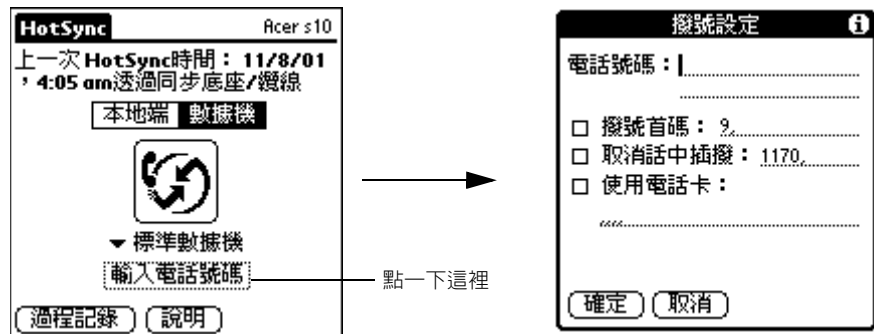

- 6 如果需要，請輸入使用外線撥接的撥號首碼（例如 [9]），然後點一下 [撥號的首碼] 選項方塊。

秘訣：在欄位中輸入英文半形逗號，可以在撥出撥號首碼後先短暫暫停，再撥出電話號碼。

- 7 如果 Acer s10 使用的電話線具有話中插接的功能，請選取 [取消話中插接] 選項方塊，以避免在數據機 HotSync 作業過程中遭到干擾。
- 8 如果您想要使用電話卡進行撥接，請選取 [使用電話卡] 選項方塊，並輸入電話卡號碼。
- 9 點一下 [確定]。



## 11 使用 HotSync 作業交換與更新資料 經由數據機進行 HotSync 作業

---

### 選取數據機 HotSync 作業的同步處理通道

Acer s10 上的 [同步處理通道設定] 對話方塊，可以讓您定義在進行數據機 HotSync 作業時，要同步化 Acer s10 上的哪些檔案與 / 或應用程式，這可以在使用數據機進行同步化資料時，將所需時間縮到最短。

變更數據機 HotSync 作業的同步處理通道設定：

- 1 在 [應用程式啟動台] 中，點一下 [HotSync] 圖示 。
- 2 點一下 [功能表] 圖示 。
- 3 點一下 [選項]，然後點一下 [同步處理通道設定]。
- 4 在 [同步處理通道設定] 對話方塊中，點一下在進行數據機 HotSync 時不要同步化的應用程式和檔案的核取方塊，將核選標記取消。預設值是同步化所有檔案。



---

注意：不含資料庫的應用程式（例如遊戲）並不會進行同步化，即使在 [同步處理通道設定] 對話方塊中已經選取這些項目。



---

- 5 點一下 [確定]。

### 經由數據機進行 HotSync 作業

在電腦和 Acer s10 完成準備工作，以及同步處理通道設定完成之後，您就準備好可以進行數據機 HotSync 作業了。

執行數據機 HotSync 作業：

- 1 在 [應用程式啟動台] 中，點一下 [HotSync] 圖示 。
- 2 點一下 [數據機 HotSync] 圖示 ，撥接至 Palm Desktop 數據機，進行應用程式同步化。

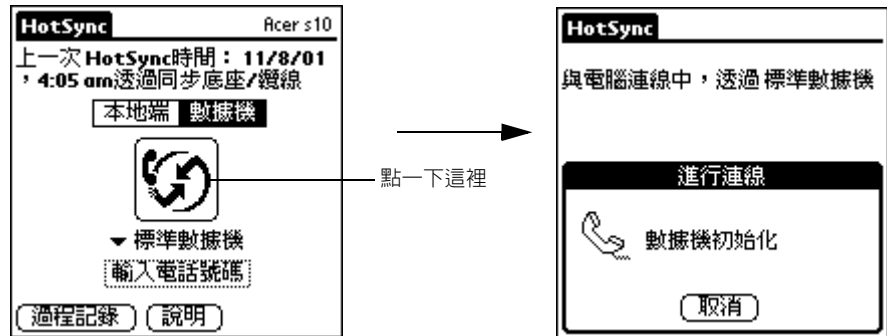

- 3 等候 HotSync 作業完成。

## 經由網路進行 HotSync 作業

使用網路 HotSync 軟體，在許多辦公室工作環境中，您都可以利用 LAN 與 WAN 進行連接。網路 HotSync 技術可以讓您經由撥接至網路，或使用連接至 LAN 上或 WAN 上任何電腦的底座（連接至底座的電腦必須安裝好網路 HotSync 軟體、電腦電源開啓，並且執行 HotSync 管理員），進行 HotSync 作業。

如果要經由網路執行 HotSync 作業，必須符合下列需求：

- 電腦已經安裝 TCP/IP 支援。
- 公司的網路系統和遠端存取伺服器都支援 TCP/IP。（請詢問系統管理員）
- 您必須擁有遠端存取帳號。（如果您沒有帳號，請詢問系統管理員）

Palm Desktop 和 Acer s10 軟體中含有全部您需要用來連接至公司撥接伺服器（網路數據機）的功能，您必須在 Palm Desktop 軟體和 Acer s10 上都啓動這些功能。

進行網路 HotSync 作業的電腦準備工作：

- 1 按一下 Windows 系統工作列上的 HotSync 管理員圖示 .
- 2 從 [HotSync 管理員] 功能表中，選擇 [網路]。



- 3 從 [HotSync 管理員] 功能表中，選擇 [設定]。



## 11 使用 HotSync 作業交換與更新資料 經由網路進行 HotSync 作業

- 4 按一下 [網路] 標籤，確定您的使用者名稱旁邊有一個核取記號。如果沒有，請按一下您的使用者名稱旁邊的選項方塊。



- 5 按一下 [確定]。
- 6 將 Acer s10 放在底座上，然後執行 HotSync 作業。  
HotSync 作業會將電腦上的網路資訊記錄在 Acer s10 上，有了這些資訊，當您經由網路執行 HotSync 作業時，Acer s10 才能找到您的電腦。

進行網路 HotSync 作業的 Acer s10 準備工作：

- 1 在 [應用程式啟動台] 中，點一下 [HotSync] 圖示 。
- 2 點一下 [功能表] 圖示 。
- 3 點一下 [選項]，然後點一下 [數據機同步處理個人設定]。
- 4 點一下 [網路]。





- 5 點一下 [確定]。
- 6 點一下 [選取服務]。

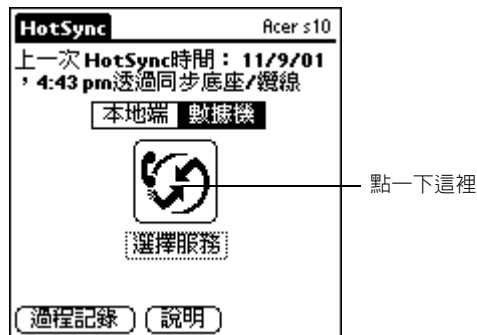

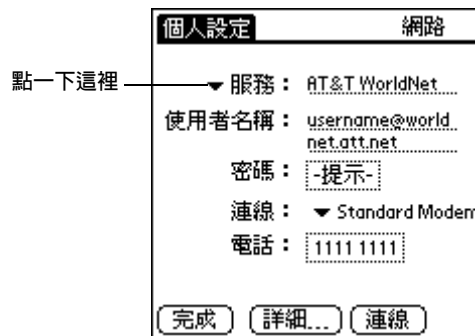

- 7 點一下 [ 服務 ] 選擇清單，選取服務。



- 8 點一下 [ 完成 ]。
- 9 點一下 [ 功能表 ] 圖示 .
- 10 點一下 [ 選項 ]，然後點一下 [ 同步處理通道設定 ]。
- 11 在 [ 同步處理通道設定 ] 對話方塊中，點一下在進行數據機 HotSync 時不要同步化的應用程式和檔案的核取方塊，將核選標記取消。預設值是同步化所有檔案。
- 12 點一下 [ 確定 ]。

## 經由網路進行 HotSync 作業

在電腦和 Acer s10 完成準備工作，以及同步處理通道設定完成之後，您就準備好可以進行網路 HotSync 作業了。

執行網路 HotSync 作業：

- 1 在 [ 應用程式啟動台 ] 中，點一下 [ HotSync ] 圖示 .
- 2 點一下 [ 數據機 HotSync ] 圖示 ，開始作業。

## 11 使用 HotSync 作業交換與更新資料 使用檔案連結

---

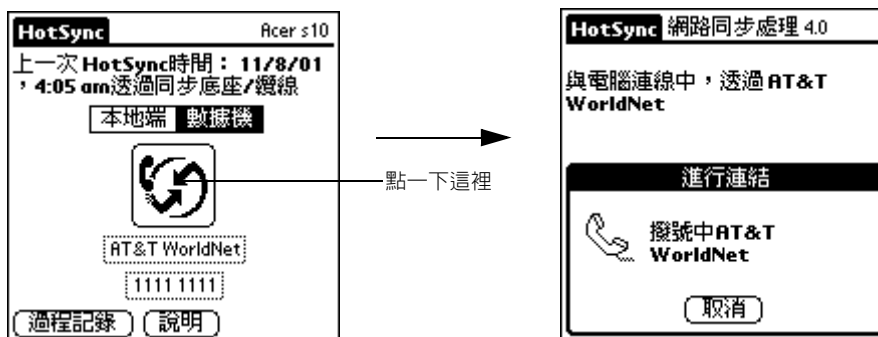

3 等候 HotSync 作業完成。

## 使用檔案連結

[ 檔案連結 ] 功能可以讓您從個別的外部檔案 ( 例如公司員工電話錄 ), 將 [ 通訊錄 ] 與 [ 記事本 ] 的資訊匯入 Acer s10 中, HotSync 管理員會將資料儲存在 Palm Desktop 軟體和 Acer s10 上的個別類別中。您可以將檔案連結功能設定為每次執行 HotSync 作業, 就自動檢查外部檔案是否變更。

使用檔案連結, 您可以匯入以下列格式儲存的檔案:

- 逗號分隔 (.csv)
- Tab 分隔 (.tsv)
- 記事本備份檔 (.mpa)
- 通訊錄備份檔 (.aba)
- 文字檔 (.txt)

如需關於設定檔案連結的詳細資訊, 請參閱 Palm Desktop 軟體的線上說明。



# 12 設定 Acer s10 的個人設定

在 [個人設定] 畫面中，您可以設定 Acer s10 的組態選項，讓 Acer s10 完全符合您的個人需求。選項包括：

一般	自動關機延遲間隔、留置底座時保持開啓功能、紅外線接收功能，以及系統、鬧鈴與遊戲的聲音。
中文輸入	設定中文手寫輸入選項，設定注音或倉頡輸入法選項。
日期及時間	設定日期、時間、時區，以及切換日光節約時間 (DST)。
快速字詞	定義 Graffiti 縮寫清單。
所有人	指定 Acer s10 的所有人名稱、電話號碼和其他資訊。
按鈕	讓您為 Acer s10 前方面板上的按鈕以及底座上的 HotSync 按鈕指定不同的應用程式，以及重新指定全螢幕筆法指令。
格式	設定預設國別，以及日期、時間、日曆與數字的格式。
連線	設定底座、數據機與紅外線通訊的組態。
筆尖校對	校正 Acer s10 的螢幕。
電話	選擇電話應用程式的連線方式。
網路	設定 Acer s10 使用網路的組態。

## 選取個人設定畫面

您可以透過個人設定自訂 Acer s10。請執行下列步驟，開啓個人設定畫面：

- 1 點一下 [應用程式] 圖示 .
- 2 在 [全部] 或 [系統] 畫面中，點一下 [個人設定] 圖示 。  
畫面上會顯示上次存取的個人設定選項。
- 3 點一下螢幕右上角的選擇清單。

## 12 設定 Acer s10 的個人設定

### 一般個人設定

---

- 4 選取您要檢視的個人設定。

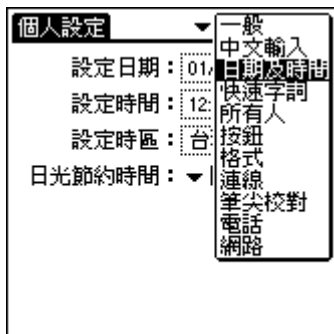

## 一般個人設定

[ 一般個人設定 ] 畫面中可以設定自動關機延遲間隔、留置底座時保持開啓功能、紅外線接收功能，以及音效與音量大小。

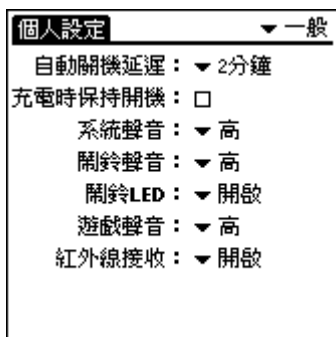

### 設定自動關機延遲時間

您可以設定 Acer s10 自動關機的延遲時間。Acer s10 是設計成在一段時間不使用之後，會自動關閉電源，如果在看完螢幕上的資訊之前，Acer s10 就已經自動關機，您應該要增加自動關機功能的時間設定值。

### 設定自動關機間隔

- 1 點一下 [ 自動關機延遲 ] 選擇清單。
- 2 點一下 [30 秒]、[1 分鐘]、[2 分鐘] 或 [3 分鐘]。

### 將 Acer s10 設定為留置在底座上充電時保持開機

您可以選擇當進行 HotSync 或充電時，Acer s10 的電源仍然保持開啓，讓您可以繼續檢視資料。

### 設定 Acer s10 留置在底座上充電時保持開機

- 點一下 [ 留置底座時保持開啓 ] 核取方塊，就可以讓 Acer s10 在底座上時，電源一直保持開啓狀態。  
取消選取這個核取方塊會讓 Acer s10 在超過設定的時間內沒有使用，就會自動關機。

### 設定聲音和音量

Acer s10 有許多不同的聲音，您可以在 [ 一般個人設定 ] 畫面中設定系統警告、鬧鈴和遊戲的聲音與音量大小。

#### 設定系統與鬧鈴聲音：

- 1 點一下 [ 系統聲音 ] 選擇清單，選取聲音等級：[ 關閉 ]、[ 低 ]、[ 中 ] 或 [ 高 ]。

---

注意：如果您將系統聲音關閉，HotSync 作業的音效聲也會同時關閉。

---

- 2 點一下 [ 鬧鈴聲音 ] 選擇清單，選擇聲音等級。
- 3 點一下 [ 遊戲聲音 ] 選擇清單，選擇聲音等級。

---

注意：[ 遊戲聲音 ] 設定只對程式中設計對這項設定發生回應的遊戲有效。較舊的遊戲一般不會對這項設定發生回應。

---

### 設定 LED 指示燈

您可以在行事曆和時鐘中設定鬧鈴，提醒自己重要的約會或事件。啓動 LED 設定時，Acer s10 的 LED 會閃爍，通知您有鬧鈴啓動。在您想要關閉鬧鈴聲音，但是仍然需要收到鬧鈴通知的時候，這個選項非常有用。

#### 設定 LED

- 點一下 [ 鬧鈴 LED ] 選擇清單，選取 [ 開啓 ] 或 [ 關閉 ]。

### 開啓或關閉紅外線接收

您可以選擇將紅外線接收功能關閉，禁止任何人將資訊以紅外線傳送到您的 Acer s10 上，也可以節省小部分的電力消耗。

#### 更改紅外線接收功能

- 點一下 [ 紅外線接收 ] 選擇清單，選取 [ 開啓 ] 或 [ 關閉 ]。

如需紅外線傳輸的詳細資訊，請參閱第 235 頁 [10 紅外線傳輸資訊] 的內容。

如需指定 Acer s10 按鈕開啓不同應用程式的詳細資訊，請參閱第 283 頁 [ ] 的內容。

## 中文輸入個人設定

Acer s10 提供給使用者多種中文輸入方式，主要分兩大類：

- 1 螢幕鍵盤

## 12 設定 Acer s10 的個人設定 中文輸入個人設定

---

### 2 手寫輸入

螢幕鍵盤有注音及倉頡兩種選擇。[ 中文輸入 ] 個人設定可以設定當您點觸在 Graffiti 書寫區域左上方 [ 中文 ]  快取鍵時，螢幕所出現的中文鍵盤輸入法是注音還是倉頡。預設值是注音輸入法。

手寫輸入也有兩種選擇：書寫格及全螢幕。[ 中文輸入 ] 個人設定能讓您設定當點觸在 Graffiti 書寫區域左方 [ 手寫 ]  快取鍵時，中文手寫環境是書寫格還是全螢幕。預設值是書寫格。Acer s10 手寫輸入系統擁有極強的辨識能力：

- 可辨識繁體中文常用字、中文次常用字、香港字、英文字、數字、符號及英數符全形。
- 連筆草寫辨識，即使一筆連到底，離譜的草寫字，也能正確地辨識。
- 輸入漢字時，您不論寫繁體或簡體，都會以繁體字輸入。
- 書寫格提供兩格連續書寫：讓您書寫過程一氣呵成，不必等待辨識，即可書寫下一個字。

此外，Acer s10 手寫輸入系統還提供使用者筆記粗細及書寫速度設定。

### 螢幕鍵盤中文輸入設定

- 1 點一下 [ 中文輸入法 ] 選擇清單。
- 2 點一下 [ 注音 ] 或 [ 倉頡 ]。

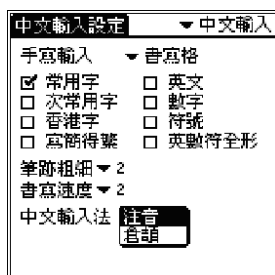

---

注意：只有在游標閃爍的狀態下，才可以用螢幕鍵盤中文輸入。

---

### 手寫中文輸入設定

- 1 點一下 [ 手寫輸入 ] 選擇清單。
- 2 點一下 [ 全螢幕 ] 或 [ 書寫格 ]。

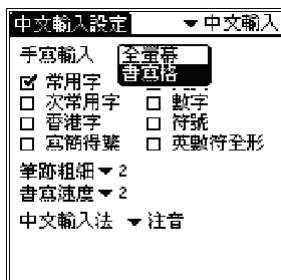

注意：注意：只有在游標閃爍的狀態下，才可以用 Acer s10 手寫輸入。

### 辨識種類

Acer s10 手寫輸入提供繁體中文常用字、中文次常用字、香港字、英文字、數字、符號及英數符全形辨識模態。如果您需要輸入這些文字，只要勾選相關的選項，就可以輕鬆輸入。只勾選欲辨識的模態，可提高辨識的正確率。

### 筆跡粗細：

設定書寫筆跡線條的粗細。點擊 [ 筆跡粗細 ] 後的數字，會出現三種級數可以選擇。

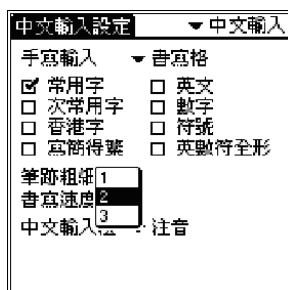

### 書寫速度：

在你書寫完畢，停筆等待一段時間，Acer s10 手寫輸入系統即自動開始進行文字辨識。Acer s10 手寫輸入系統提供 9 個書寫速度的級數 (1~9)，數值越小表示停筆等待的時間越短。如果您寫字速度較慢，在一個字還沒寫完 Acer s10 手寫輸入系統就開始進行文字辨識，可將 [ 書寫速度 ] 的值調大一點。

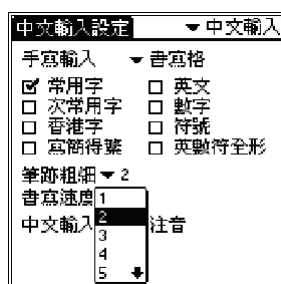

## 日期及時間個人設定

[日期及時間] 個人設定畫面可以讓您設定 Acer s10 的日期、時間、時區與日光節約時間。

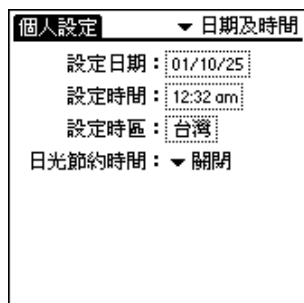

### 設定日期：

- 1 點一下 [設定日期] 方塊，顯示 [設定日期] 日曆畫面。
  - 2 點一下 [設定日期] 日曆畫面頂端的箭頭，選取目前的年份。
  - 3 點一下月份。
  - 4 點一下目前的日期。
- [設定日期] 方塊中會顯示您所選取的日期。

### 設定時間：

- 1 點一下 [設定時間] 方塊，顯示 [設定時間] 對話方塊。
- 2 點一下向上或向下箭頭，變更小時數值。
- 3 點一下分鐘的數字，然後點一下箭頭變更分鐘數值。
- 4 如果出現選項，可以選擇 [AM] 或 [PM]。
- 5 點一下 [確定] 設定時間。

---

注意：如果要顯示 24 小時制的時間，請變更時間顯示格式。請參閱：第 266 頁 [格式個人設定] 的內容。

---

### 設定時區：

- 1 顯示 [設定時區] 方塊。
- 2 使用向上與向下箭頭捲動至您的國家與時區。

---

秘訣：Acer s10 上的捲動按鈕可以一次捲動清單一頁。

---

- 3 選取您的時區。
- 4 點一下 [確定]。



秘訣：從選擇清單中選擇目前所在位置的時區。旅遊時，從這個對話方塊變更時區。如果您不知道所處位置的時區，只要先知道目前的時間，然後選擇顯示與目前時間一樣時間的時區即可。請勿使用 [時區] 對話方塊切換日光節約時間與標準時間，如果需要，請從 [日光節約時間] 選擇清單中進行設定。

畫面會關閉，並且會顯示您在 [日期及時間] 個人設定畫面中選取的日期。

設定日光節約時間：

- 點一下 [日光節約時間] 選擇清單，然後點一下 [關閉] 或 [開啓]。

## 快速字詞個人設定

您可以使用快速字詞個人設定功能，建立多達 45 個字元的快速字詞項目。例如，您可以將名字或記事的標題建立為一個快速字詞。所有您建立的快速字詞都會出現在 [快速字詞個人設定] 畫面的清單中，並且可以在 Acer s10 的任何應用程式中使用。這個清單在您進行 HotSync 作業時，會備份至您的電腦中。

如需使用快速字詞的詳細資訊，請參閱 第 30 頁 [使用 Graffiti 快速字詞] 的內容。



建立快速字詞：

- 1 在 [快速字詞個人設定] 畫面中，點一下 [新增]，顯示 [快速字詞項目] 畫面。



- 2 在 [快速字詞名稱] 行上，輸入您要用來代表這個快速字詞的字母。

## 12 設定 Acer s10 的個人設定

### 所有人個人設定

---

- 3 點一下 [ 快速字詞文字 ] 欄位，輸入當您書寫快速字詞字元時要出現的文字。  
您可以在快速字詞文字的最後一個字之後加入一個空格，這樣在輸入快速字詞文字後會自動加上一個空白。
- 4 點一下 [ 確定 ]。

## 所有人個人設定

所有人個人設定可以讓您記錄名字、公司名稱、電話號碼，或任何其他您想要放進 Acer s10 的個人資訊。

如果您使用 [ 保密設定 ] 功能，以密碼關閉並鎖定您的 Acer s10，在下次開啓 Acer s10 時，就會顯示您在 [ 所有人個人設定 ] 中輸入的資訊。



The screenshot shows a settings window titled "參數設定" (Parameters) with a dropdown menu set to "所有人" (Everyone). The main text reads "這部掌上型電腦是屬於：" (This handheld computer belongs to:). Below this, the name "許宗哲" (Hsu Chong-chieh) is entered in a text field. There are several dotted lines below the name field, indicating a scrollable area for additional input.

變更 Acer s10 上的所有人個人設定：

- 1 在 [ 所有人個人設定 ] 畫面中，輸入您要與您的 Acer s10 關聯的文字。  
如果您輸入的文字超過一個畫面可以容納的範圍，螢幕右邊會出現捲動軸。

---

注意：如果您在 [ 保密設定 ] 中設定了密碼，必須先解除鎖定 [ 所有人個人設定 ] 畫面，才能變更其中的資訊。

---

解除鎖定所有人個人設定畫面：

- 1 顯示 [ 所有人個人設定 ] 畫面。
- 2 點一下 [ 解開 ]。會出現 [ 解除鎖定訊息 ] 對話方塊。

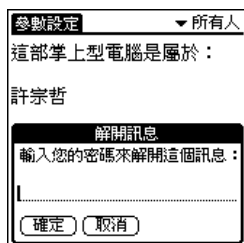

The screenshot shows a dialog box titled "解除鎖定訊息" (Unlock Message). The text inside reads "輸入您的密碼來解開這個訊息：" (Enter your password to unlock this message:). Below the text is a password input field. At the bottom of the dialog, there are two buttons: "確定" (OK) and "取消" (Cancel).

- 3 輸入目前在 [ 保密設定 ] 中設定的密碼。
- 4 點一下 [ 確定 ]。
- 5 編輯 [ 所有人個人設定 ] 內容。

## 按鈕個人設定

[ 按鈕 ] 個人設定，可以讓您為 Acer s10 前方面板上的按鈕以及底座上的 HotSync 按鈕指定不同的應用程式。例如，如果您發現較少用到待辦事項，但是卻常使用電子郵件，可以將待辦事項按鈕改為指定啟動電子郵件。

您也可以使用 [ 按鈕 ] 個人設定，設定以全螢幕 Graffiti 筆法啟動 Graffiti 說明或 Acer s10 上的某個控制項。

### 變更按鈕個人設定：

- 1 在 [ 按鈕個人設定 ] 畫面中，點一下您要重新指定的按鈕旁的選擇清單。

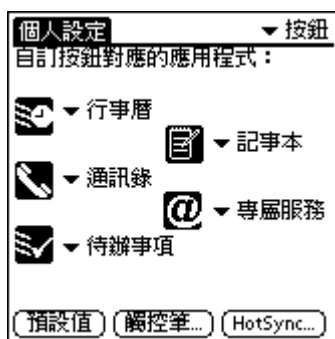

- 2 點一下想要指定至按鈕的應用程式。

秘訣：如果要將所有按鈕回復成出廠預設值，請點一下 [ 預設 ]。

### 變更 HotSync 按鈕個人設定

- 1 在 [ 按鈕個人設定 ] 畫面中，點一下 [HotSync]，顯示 [HotSync 按鈕] 畫面。
- 2 點一下您要重新指定的按鈕旁的選擇清單。

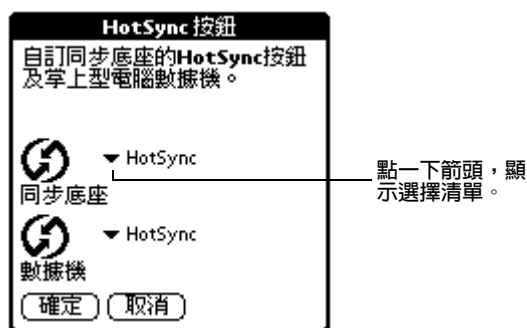

- 3 點一下想要指定至按鈕的應用程式。  
兩個按鈕的預設設定都是 [HotSync]，表示底座和選購的數據機都會執行一般的 HotSync 功能。
- 4 點一下 [ 確定 ]。

## 12 設定 Acer s10 的個人設定 格式個人設定

變更全螢幕筆法啟動的項目：

- 1 在 [ 按鈕個人設定 ] 畫面中，點一下 [ 觸控筆 ]，顯示 [ 觸控筆 ] 畫面。



- 2 點一下選擇清單，選擇下列設定之一做為全螢幕筆法啟動的功能：

背光	開啓 Acer s10 的背光。
鍵盤	開啓螢幕鍵盤，準備輸入文字字元。
Graffiti 說明	開啓一系列畫面，顯示完整的 Graffiti 筆法字元集。
關機並鎖定	關閉並鎖定 Acer s10。您必須指定密碼才能鎖定 Acer s10，一旦鎖定之後，必須輸入密碼才能繼續使用 Acer s10。請參閱 第 49 頁 [ 鎖定 Acer s10 ] 的內容。
紅外線傳輸資料	將目前的記錄以紅外線傳送至與您的 Acer s10 相鄰、配備紅外線裝置的裝置。請參閱 第 235 頁 [10 紅外線傳輸資訊] 的內容。
- 3 點一下 [ 確定 ]。

## 格式個人設定

[ 格式個人設定 ] 畫面可以設定 Acer s10 的預設國家設定，以及日期、時間與數字的預設顯示格式。

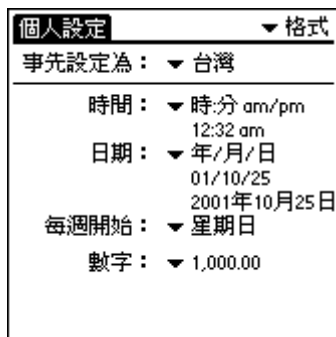

### 設定預設國家

預設國家會影響時間、日期、數字格式以及每週起始日的設定。

### 選擇預設國家

- 1 點一下 [ 事先設定為 ] 選擇清單。
- 2 點一下國家名稱

### 設定時間、日期、每週起始日與數字格式

[ 時間 ] 設定會定義一天的時間格式，您所選取的時間格式會顯示在 Acer s10 的所有應用程式中。

### 變更時間、日期、每週第一天與數字格式

- 1 點一下 [ 時間 ] 選擇清單選取格式，其中 時 代表小時，分 代表分鐘。
- 2 點一下 [ 日期 ] 選擇清單選取格式，其中 年 代表年，月 代表月，日 代表日。
- 3 點一下 [ 每週開始 ] 選擇清單，選取您要每週的第一天開始在星期日或星期一。

注意：這個時間、日期和每週起始日設定會控制行事曆中的整日、整週、整月與行程摘要檢視，以及 Acer s10 所有其他會顯示日曆的地方。

- 4 點一下 [ 數字 ] 選擇清單，選取小數點和千位數符號的格式。

## 連線個人設定

[ 連線個人設定 ] 畫面中，您可以建立要與 PC、數據機或 GSM 手機通訊的組態設定。無論是組態或設定檔，只要一經啟動，對於 Acer s10 中的各種應用程式都會發生效用。



[ 連線個人設定 ] 畫面會顯示可用的組態清單，您可以依需要加以修改。這份清單會依您安裝在 Acer s10 上的軟體而有所不同。

## 12 設定 Acer s10 的個人設定 連線個人設定

---

### 連線類型

在設定個人設定選項時，有五種基本連線類型可以選擇。它們是：

標準數據機	這個連線類型設定連線至 Acer s10 多用途連接端口的數據機與電腦數據機間的連線。
底座 / 傳輸線	這個連線類型設定 Acer s10 和電腦的連線方式是以底座 / 傳輸線直接連線。通常在執行本地端 HotSync 作業時使用。Acer s10 是以多用途連接端口與底座 / 傳輸線，底座 / 傳輸線則是連線至電腦的 Serial 或 USB 埠。
紅外線至電腦	這個連線類型設定 Acer s10 紅外線傳輸埠與電腦的紅外線裝置或其他裝置間的連線。
紅外線至 GSM 手機	這個連線類型設定 Acer s10 紅外線傳輸埠與配備紅外線功能的 GSM 手機間的連線。
序列埠至 GSM 手機	這個連線類型設定 Acer s10 多用途連接端口與 GSM 手機（使用特殊連接線）間的連線。

### 其他連線類型：

經由底座 / 傳輸線連接數據機	這個連線類型設定連線至 Acer s10 多用途連接端口的數據機與電腦數據機間的連線。
經由紅外線連接數據機	這個連線類型設定 Acer s10 紅外線傳輸埠與數據機間的連線。數據機可以是連接至行動電話或行動電話內建的數據機，或者是配備紅外線埠的其他裝置（有些紅外線電話內建數據機）。

### 修改連線個人設定

- 在 [ 連線個人設定 ] 畫面中選取連線選項。

### 設定數據機組態

數據機組態可以讓您的 Acer s10 使用外接的數據機與遠端裝置（例如 ISP 或撥接伺服器）進行通訊，存取遠端電腦。

除了 [ 數據機 ] 組態之外，您還必須設定 [ 網路 ] 組態，才能使用 Acer s10 作業系統中的 TCP/IP 軟體，連線遠端裝置。

### 設定序列埠至數據機個人設定：

- 1 在 [ 連線個人設定 ] 畫面中選取可用的數據機選項。
- 2 點一下 [ 編輯 ]，顯示 [ 編輯連線 ] 畫面。

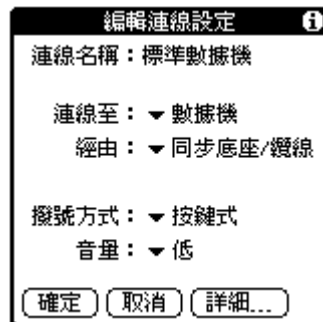

點一下螢幕頂端的目前設定名稱。

- 3 點一下 [ 連線至 ] 選擇清單，選取要連線的裝置。

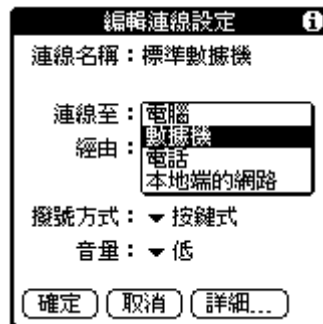

- 4 點一下 [ 經由 ] 選擇清單，選取連線類型。

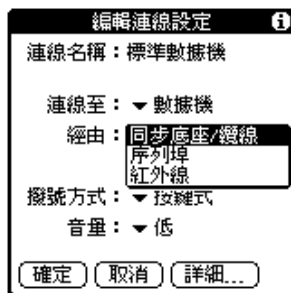

- 5 在 [ 撥號中 ] 選擇清單，點一下 [ 按鍵式 ] 或 [ 轉盤式 ]。如果您的電話服務不支援按鍵式撥號，請選取 [ 轉盤式 ]。
- 6 點一下 [ 音量 ] 選擇清單，選擇數據機揚聲器的音量。
- 7 點一下螢幕底端的 [ 詳細 ]。

## 12 設定 Acer s10 的個人設定

### 筆尖校對個人設定

---

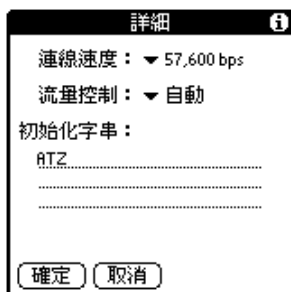

- 8 點一下 [ 速度 ] 選擇清單，選取數據機與您的 Acer s10 進行通訊的最高速度。

---

注意：（這個設定不會控制數據機與電話服務間的通訊速度）

---

- 9 點一下 [ 流量控制 ] 選擇清單，選擇數據機連線要使用的選項：[ 自動的 ]、[ 開啓 ] 或 [ 關閉 ]。
- 10 如果需要，編輯 [ 初始化字串 ] 文字，更改數據機設定字串。
- 11 在每個畫面中點一下 [ 確定 ]，直到返回 [ 連線個人設定 ] 畫面。

### 設定紅外線至數據機連線

您可以建立與紅外線數據機的連線，進行紅外線 HotSync。然後，要使用這個數據機撥接至電腦的數據機，進行遠端 HotSync 作業。

#### 建立紅外線至數據機連線

- 1 在 [ 連線個人設定 ] 畫面中，點一下 [ 新增 ]。
- 2 輸入設定的名稱。
- 3 點一下 [ 連線至 ] 選擇清單，選取 [ 數據機 ]。
- 4 點一下 [ 經由 ] 選擇清單，選取 [ 紅外線 ]。

## 筆尖校對個人設定

第一次開啓 Acer s10 時，螢幕上會出現設定步驟說明，這些步驟包括螢幕校正，或稱為筆尖校對。校正處理會將 Acer s10 內部的電路裝置與觸控感應螢幕正確對應，於是當您點一下螢幕上的物件時，Acer s10 就能夠精確偵測出您要執行的工作。

在執行硬體重新設定後，或觸控感應位置偏離時，請執行螢幕校正。

#### 校正螢幕：

- 在 [ 筆尖校對 ] 畫面中，遵循螢幕指示，點觸指定的螢幕位置。



## 電話個人設定

Acer s10 可以連接 GSM 行動電話，以無線的方式存取電子郵件和網際網路。依據您所使用的電話機型不同，

Acer s10 可以使用紅外線或傳輸線進行通訊。這裡提供一些原則：

- 您必須在行動電話上啟動數位服務（例如 PCS Data Connect<sup>SM</sup>）。
- 您的行動電話必需擁有相容於 IrDA 標準的紅外線通訊能力，或購買您的手機機型專用的連接線（例如 TDK GlobalPulse）。

### 與行動電話通訊

只要設定了無線帳號，您就可以開始設定與 GSM 行動電話的連線。這樣，您就可以將電話當成數據機，用來無線連接 Internet。此外，您還可以使用 Acer s10 管理行動電話中的資料。這些功能包括：

- 在 Acer s10 與行動電話間存取與交換電話簿記錄
- 使用 Acer s10 查詢與撥接電話號碼
- 檢查行動電話的狀態、收訊強度和電池電量

### 設定相關的網路個人設定

您可以使用 網路的 [個人設定] 畫面記錄 ISP 的資訊，包括登入資訊和連線設定檔：

- 1 在 網路的 [個人設定] 畫面中，點一下 [連線] 選擇清單。
- 2 根據連線設定，選取 [紅外線至 GSM 手機] 或 [序列埠至 GSM 手機]。
- 3 使用您的 ISP 資訊填入畫面提醒和 [詳細] 畫面。

### 設定相關的連線個人設定

在 [連線個人設定] 畫面中選取行動電話和連線設定檔。

- 1 根據硬體設定，在 [連線個人設定] 畫面中選取 [紅外線至 GSM 手機] 或 [序列埠至 GSM 手機]。
- 2 點一下 [編輯] 按鈕。
- 3 點一下 [連線到] 選擇清單，選取 [電話]。
- 4 點一下 [經由] 選擇清單，根據硬體設定，選取 [紅外線] 或 [序列埠]。
- 5 點一下 [詳細] 按鈕。電話驅動程式會自動填入速度和初始化字串，您可能不必再調整這些參數。

---

注意：初始化字串的設定是根據載波硬體而定，而不是電話類型。

---

- 6 點一下 [確定]。
- 7 在 [確認] 畫面中，選擇您是否要將這個組態設定為電話應用程式的預設值。

## 設定電話個人設定

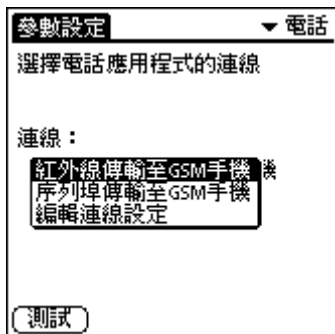

在 [ 電話個人設定 ] 畫面中選取您在 [ 連線 ] 中設定的連線設定檔。在您使用電話簿與語音應用程式時，都會套用這些設定。

- 1 在 [ 電話個人設定 ] 畫面中，點一下 [ 服務 ] 選擇清單。
- 2 根據連線設定，選取 [ 紅外線至 GSM 手機 ] 或 [ 序列埠至 GSM 手機 ]。

連線的詳細內容應該已經設定好了（根據您在 [ 連線 ] 選擇清單中的選擇）。但是，您可以從這個選擇清單中編輯這個資訊。

如果沒有可用的連線方式，選擇清單中會顯示 [ 無 ]，表示 Acer s10 中沒有電話驅動程式。在這個情況下，您必須先在電腦中安裝電話驅動程式，再 HotSync 到 Acer s10。

如果您的電話已經啟動並且連線，您可以點一下 [ 測試 ] 按鈕測試連線狀態。這樣會開始一個電話的簡單查詢作業，確定連線功能正常，並且使用的電話是正確的。

## 網路個人設定

內建在 Acer s10 作業系統中的 TCP/IP 軟體，可以讓您與遠端 ISP 或撥接（遠端存取）伺服器連接，使用讓您檢視傳送的資料的應用程式。

若要使用 TCP/IP，您必須在 [ 連線個人設定 ] 中建立組態設定，然後建立 [ 網路 ] 個人設定，然後再連接至 ISP 或撥接伺服器。

[ 網路 ] 個人設定可以讓您設定密碼、電話號碼、DNS 號碼、IP 位址，以及建立遠端連線的登入 Script。您可以使用為您的 ISP 或撥接伺服器預先設定的服務範本，並且可以編輯、儲存與重複使用這些設定。或者，您也可以建立您自己的服務範本。

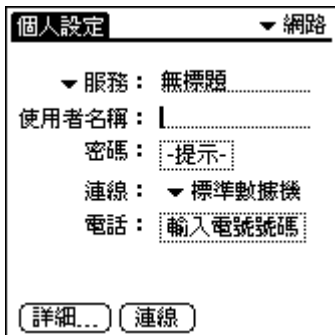

設定網路個人設定：

- 1 在 網路的 [ 個人設定 ] 畫面中，點一下 [ 服務 ] 選擇清單。
- 2 點一下您要使用的預設服務範本。  
服務範本是一組可以建立、儲存和重複使用的 ISP 和撥接組態設定。

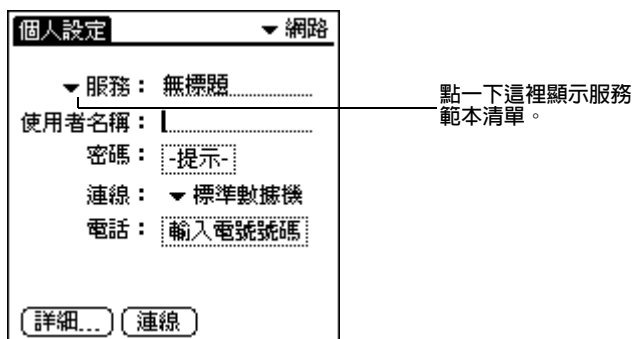

- 3 點一下 [ 使用者名稱 ] 欄位。雖然這個欄位能夠包含許多行文字，但是在螢幕上只會顯示兩行。  
使用者名稱會用來識別您登入 ISP 或撥接伺服器的名稱。
- 4 輸入您用來登入 ISP 或撥接伺服器的使用者名稱。除非您的撥接伺服器允許，請勿在使用者名稱中加入空格。
- 5 選擇登入 ISP 或撥接伺服器時是否要使用密碼：
  - 如果在登入時不想被提示輸入密碼，請點一下 [ 密碼 ] 欄位。輸入密碼，然後點一下 [ 確定 ]。欄位中會顯示 [ 已指定 ]。
  - 如果要讓 Acer s10 在登入時提示輸入密碼，請將 [ 密碼 ] 欄位保留為 [ 提示 ]，不要輸入任何文字。如果您有保全上的顧慮，請選擇這個選項。

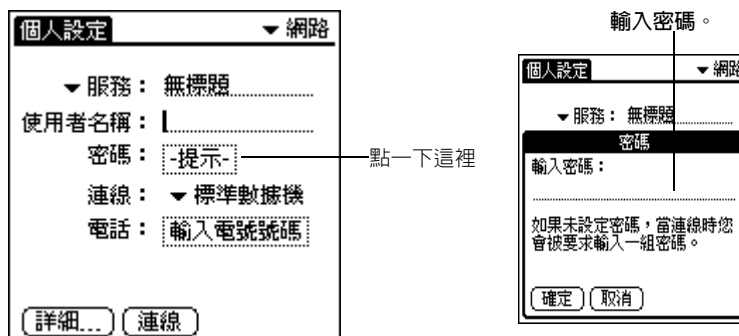

## 12 設定 Acer s10 的個人設定 網路個人設定

- 6 點一下 [ 連線 ] 選擇清單，選取其中之一。

這份清單中有 [ 連線個人設定 ] 畫面中顯示的設定。請參閱 第 267 頁 [ 連線個人設定 ] 的內容。

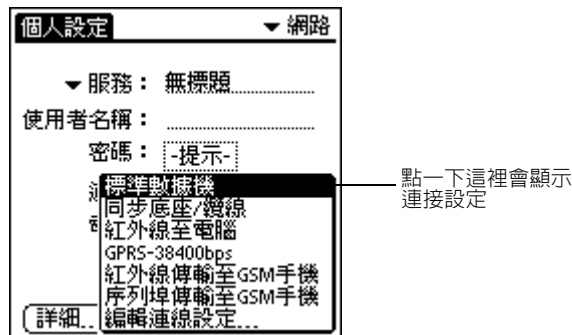

- 7 點一下 [ 電話號碼 ] 欄位，顯示 [ 設定電話 ] 對話方塊。  
使用這個設定定義您用來連線 ISP 或撥接伺服器的電話號碼。
- 8 輸入 ISP 或撥接伺服器的電話號碼。

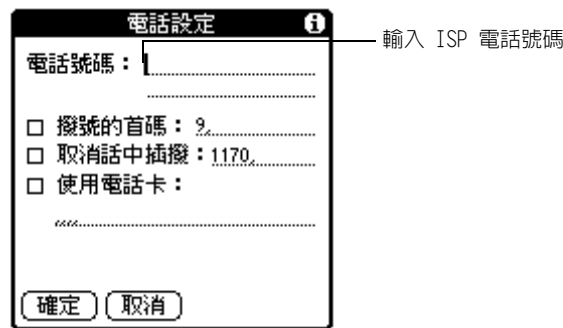

- 9 如果您必須輸入撥號首碼或取消話中插接功能，請進行下一個步驟。否則，點一下 [ 確定 ]。
- 10 請輸入使用外線撥接的撥號首碼（例如 [9]），然後點一下 [ 撥號的首碼 ] 核選方塊。  
撥號首碼是您撥接外線時要先撥打的號碼。例如，在許多辦公室中都必須先撥 [9]，才能撥接辦公室外的電話號碼（外線）。

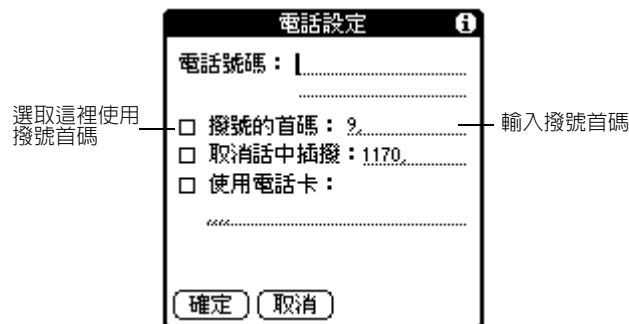

- 11 如果要關閉 [ 話中插接 ] 功能，請選取 [ 停用話中插接 ] 核選方塊，然後輸入停用話中插接的代碼。(請連絡當地電話公司，取得停用話中插接的代碼)

注意：如果在連線時接有電話撥入，[ 話中插接 ] 功能可能會導致連線中止。

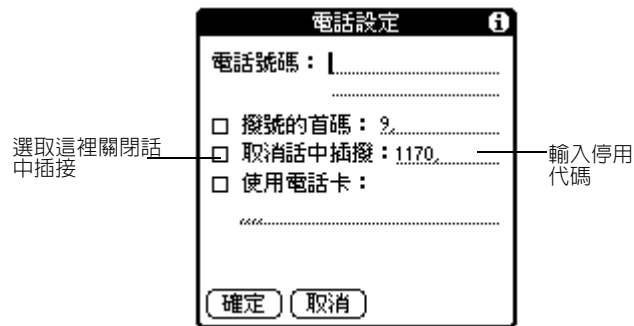

- 12 使用電話卡撥接 ISP 或撥接伺服器：
- 點一下 [ 使用電話卡 ] 核取方塊。
  - 在 [ 使用電話卡 ] 行，輸入三個逗號。(每個逗號會將傳送電話卡號碼的時間延遲大約兩秒鐘，抵銷電話號碼輸入前的延遲)
  - 在這裡輸入電話卡號碼。

注意：[ 電話設定 ] 對話方塊可以正確使用 AT&T 和 Sprint 長途服務。但是，MCI 客戶必須在 [ 電話號碼 ] 欄位中輸入電話卡號碼，而在 [ 使用電話卡 ] 欄位中輸入電話號碼。

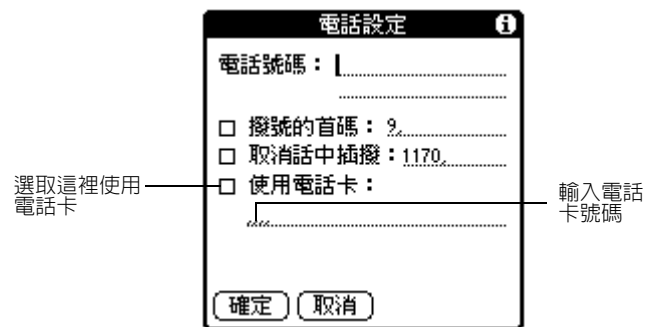

- 13 電話號碼設定完成後點一下 [ 確定 ]。

## 連接至 ISP 或撥接伺服器

在設定 [ 連線 ] 和 [ 網路 ] 個人設定後，您就可以很容易地使用 PPP (Point-to-Point Protocol)、SLIP (Serial Line Internet Protocol)、CSLIP (Compressed Serial Line Internet Protocol) 通訊協定連線至 ISP 或撥接伺服器。

您可以使用網路的 [ 個人設定 ] 畫面中的功能表指令，或協力廠商的應用程式，完成連線作業。

## 12 設定 Acer s10 的個人設定

### 網路個人設定

---

注意：TCP/IP 是透過協力廠商應用程式，讓您連接至 ISP 或撥接伺服器的能力，讓您可以檢視傳輸的資料。

#### 建立連線：

- 在網路的 [ 個人設定 ] 畫面中，點一下 [ 連線 ]，撥接目前的服務，並顯示 [ 服務連線進度 ] 訊息。

秘訣：如果要查看 [ 服務連線進度 ] 訊息超出畫面的部分，請按前方面板上捲動按鈕的下半部。

#### 關閉連線：

- 點一下 [ 中斷連線 ]，中斷 Acer s10 和服務之間的連線。

### 自訂服務範本

您可以從頭建立自己的服務範本，或是複製現有的範本再加以編輯。

如果您使用的是預先定義的服務範本，可能只需要輸入使用者名稱和電話號碼。如果是建立新的服務範本，則可能需要提供其他相關資訊。

#### 建立新的服務範本

- 1 點一下 [ 功能表 ] 圖示 ，顯示功能表列。
- 2 點一下 [ 服務 ]。
- 3 點一下 [ 新增 ]。[ 服務 ] 選擇清單中會加入一個名為 [ 無標題的 ] 服務範本。

#### 複製現有的服務範本

- 1 在網路的 [ 個人設定 ] 畫面中，點一下 [ 服務 ] 選擇清單。
- 2 點一下您要複製的預先定義服務範本。
- 3 點一下 [ 功能表 ] 圖示 。
- 4 點一下 [ 服務 ]。
- 5 點一下 [ 複製 ]。服務範本的複本會被加入 [ 服務 ] 選擇清單。

#### 編輯服務範本

- 1 在網路的 [ 個人設定 ] 畫面中選取服務範本。
- 2 點一下 [ 詳細 ]。

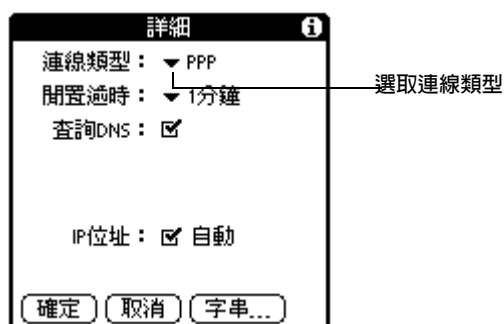

- 3 點一下 [ 連線類型 ] 選擇清單，選取連線類型：  
PPP 點對點通訊協定  
如果您不確定要選擇哪一個選項，請選擇 [PPP]。如果 PPP 無法正常作用，請詢問您的 ISP 或系統管理員正確的連接類型。  
SLIP 序列連線網路通訊協定  
CSLIP 壓縮式序列連線網路通訊協定
- 4 點一下 [ 閒置逾時 ] 選擇清單，設定當您離開 TCP/IP 應用程式時，Acer s10 要等待多久才與 ISP 或撥接伺服器中斷連接。選項有：  
1 分鐘 Acer s10 會等候一分鐘再切斷連線，讓您開啓另一個應用程式。  
2 分鐘 等候兩分鐘。  
3 分鐘 等候三分鐘。  
永不 Acer s10 會一直保持連線，直到關閉 Acer s10 (或逾時自動關機)。
- 5 請遵循第 278 頁 [ 指定主要與次要 DNS 號碼 ] 中的說明，輸入 DNS 號碼。
- 6 點一下 [ 確定 ]。

### 刪除服務範本

- 1 點一下 [ 服務 ] 選擇清單。
- 2 點一下您要刪除的服務範本。
- 3 點一下 [ 功能表 ] 圖示 .
- 4 點一下 [ 服務 ]。
- 5 點一下 [ 刪除 ]，然後點一下 [ 確定 ]。

### 輸入 DNS 號碼和 IP 位址

Internet 會使用網域名稱系統 (DNS) 將主機電腦名稱轉譯為 IP 位址。DNS 號碼 (或 IP 位址) 會識別處理轉譯服務的特定主機。

每個 DNS 或 IP 位址都是從 0 到 255 的 4 個號碼，以句號作為分隔。

每一部登入 Internet 的機器都有一個唯一的 IP 位址，這個 IP 位址可能是每次登入時自動指定的，也可能是固定的 IP。

## 12 設定 Acer s10 的個人設定 網路個人設定

---

並非所有系統都需要輸入 DNS 號碼，請詢問您的系統管理員。如果需要 DNS 號碼但未輸入，登入網路時可能會好像成功登入，但是當使用應用程式或查詢資訊時，連線就會中斷。如果系統需要 DNS 號碼，請詢問您的 ISP 或系統管理員。

### 指定主要與次要 DNS 號碼

- 1 在網路的 [個人設定] 畫面中選取服務範本，然後點一下 [詳細]。
- 2 點一下 [查詢 DNS] 核取方塊，將它取消選取。

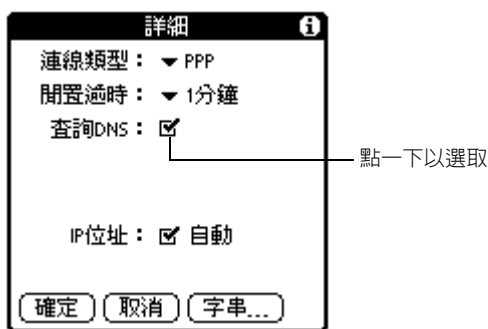

- 3 執行下列之一：
  - 如果您的系統不需要 DNS，或您不知道 DNS 號碼，請將 DNS 欄位保持空白。
  - 輸入主要 DNS 號碼：
    - 在 [主要的 DNS] 欄位中，點一下第一個句號的左邊，輸入第一段 IP 位址號碼 (0 至 255)。
- 4 重複上面的步驟，輸入主要 DNS 欄位的第二段、第三段和最後一段。
- 5 請使用輸入主要 DNS 號碼的相同程序，輸入次要的 DNS 號碼。

### 指定 IP 位址

---

注意：請詢問系統管理員，了解您的 IP 位址自動指定（暫時）的或是固定的，如果是固定 IP，請取得 IP 位址。

---

- 1 在網路的 [個人設定] 畫面中選取服務範本，然後點一下 [詳細]。
- 2 執行下列之一：
  - 如果您的 IP 位址是自動產生（暫時）的，請確定選取 [IP 位址] 核選方塊。



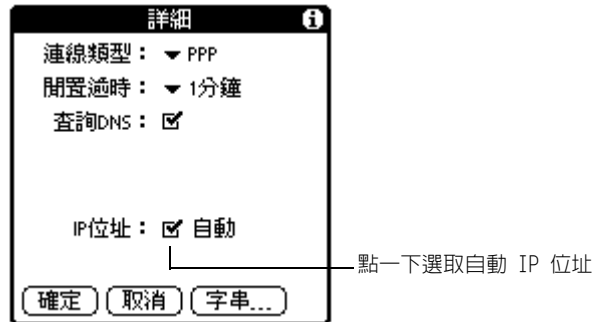

- 如果您的 IP 位址是固定的：
    - 點一下 [IP 位址] 核取方塊，將它取消選取。
    - 在固定 IP 位址欄位，點一下第一個句號的左邊，輸入第一段 IP 位址號碼 (0 至 255)。
- 3 重複上面的步驟，輸入 IP 位址欄位的第二段、第三段和最後一段。
  - 4 點一下 [確定]。

## 建立登入 Script

登入 Script 是用來自動登入網路伺服器的一連串指令，例如辦公室的 LAN 或個人的 ISP。登入 Script 是與在網路的 [個人設定] 中建立的特定服務範本關聯在一起的。

有兩種方式可以建立登入 Script：

- 在電腦的文字編輯器中建立一個副檔名為 pnc 的檔案，然後使用 [安裝工具] 將這個檔案安裝至 Acer s10。
- 在 [登入 Script] 對話方塊中建立（位於網路的 [個人設定] 的 [詳細] 對話方塊中）。

---

注意：有些指令，例如 Send，會需要輸入額外資訊，並且有參數欄位讓您輸入必要的資料。

---

您也可以在登入 Script 中使用非 ASCII 與字母字元。請參閱 第 280 頁 [在登入 Script 中使用非 ASCII 字元] 的內容。

在 Acer s10 中建立登入 Script：

- 1 在網路的 [個人設定] 畫面中選取服務範本，然後點一下 [詳細]。
- 2 在 [詳細] 對話方塊中，點一下 [字串]。
- 3 在 [字串登入] 畫面中，點一下 [結束] 選擇清單。
- 4 在選擇清單中選擇指令，如果有欄位出現，輸入需要的資訊：

## 12 設定 Acer s10 的個人設定 網路個人設定

---

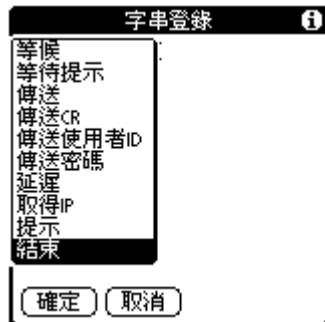

等候	讓 Acer s10 等待 TCP/IP 伺服器傳來特定的字元，再執行下一個指令。
等待指示	偵測從伺服器傳回的詢問回應提示，然後動態顯示產生的詢問值。您可以將詢問值輸入 Token Card 中，Token Card 會依次產生回應值讓您輸入 Acer s10。 這個指令有兩個引數，在輸入行必須以垂直列符號（ ）分隔。
傳送	將特定的字元傳送至您連接的 TCP/IP 伺服器。
傳送 CR	將換行字元或 LF 字元傳送至您連接的 TCP/IP 伺服器。
傳送使用者 ID	傳送網路的 [個人設定] 畫面中 [使用者 ID] 欄位的資訊。
傳送密碼	傳送網路的 [個人設定] 畫面中 [密碼] 欄位的資訊。如果您尚未輸入密碼，這個指令會提示您輸入密碼。
<hr/> <b>注意：</b> Password 指令通常後面會跟著 Send CR 指令。 <hr/>	
延遲	讓 Acer s10 在執行登入 Script 中的下一個指令之前，先等待指定長度的秒數。
取得 IP	讀取 IP 位址，將它做為 Acer s10 的 IP 位址。 這個指令適用於 SLIP 連接。
提示	開啓一個對話方塊，提示您輸入一些文字（例如密碼或保密設定碼）。
結束	識別為登入字串的最後一行。

- 5 重複步驟 3 和步驟 4，直到完成登入字串。
- 6 點一下 [確定]。
- 7 在 [詳細] 對話方塊中，點一下 [確定]。

### 在登入 Script 中使用非 ASCII 字元

如果您知道了如何使用非 ASCII 字元來編寫自訂的 Script，就可以在登入 Script 中使用脫逸字元（^ 字元）、歸位指令、換行指令與字面字元。

## 脫曳 ^ 字元

您可以使用脫曳符號 ( ^ ) 傳送 ASCII 指令字元，如果您傳送 ^ 字元，並且 ^ 字元的 ASCII 值介於 @ 和 \_，則個字元會自動被轉譯為介於 0 和 31 之間的單位元值。

例如，^M 會被轉譯為歸位符號 (Carriage Return)，如果字元值介於 a 和 z，則字元會依序被轉譯為單位元值 1 至 26；除此之外，如果是其他的字元值，則不會執行任何的特殊轉譯處理。例如，字串 [Joe^M] 會轉譯為 Joe，後面加上一個歸位符號。

## 歸位和換行

以下列的格式輸入，您就可以在登入 Script 中加入歸位和換行指令：

<cr> 傳送或接收歸位指令 (Carriage Return)

<lf> 傳送或接收換行指令 (Line Feed)

例如，字串 [waitfor Joe<cr><lf>]，會先等待接收遠端電腦傳來的 Joe，後面接著一個歸位及一個換行符號之後，再執行 Script 的下一個指令。

## 字面字元

反斜線 ( \ ) 字元會定義將下一個字元轉譯為字面字元，而不會執行一般關聯至這個字元的任何特殊轉譯處理。例如：

\^ 讓脫曳符號成為字串的一部份

\< 讓小於符號 < 成為字串的一部份

\\ 讓反斜線 \ 成為字串的一部份

## 外掛應用程式

您可以建立包含 Script 指令的外掛應用程式，延伸 Acer s10 內建 Script 指令的功能。外掛應用程式是標準的 PRC 應用程式，您可以像安裝其他應用程式一樣，將它安裝在 Acer s10 上。安裝外掛應用程式後，您就可以在登入 Script 中使用新的 Script 指令。

外掛應用程式具有下列特性：

- 以 C 程式語言寫成
- 編譯為裝置可執行檔
- 可以從登入 Script 正確呼叫
- 在執行結束後可以將控制權歸還給登入 Script
- 使用支援 Palm OS 軟體的發展環境建立，例如 Metrowerks CodeWarrior for Palm Platform

## TCP/IP 連線疑難排解

如果您在使用 TCP/IP 建立網路連線遭遇問題的話，請參考這一節，試試看其中的建議。這些功能包括：

擴展的服務連線進度訊息

說明登入程序的目前階段。

這些訊息對於找出登入程序中連線失敗的失敗點很有幫助。

網路記錄

將登入過程中，數據機和撥接伺服器間所有的通訊詳細列出。[網路記錄] 中的資訊可以幫助您的 ISP 或系統管理員找出登入通訊程序中的失敗點及失敗原因。

## 12 設定 Acer s10 的個人設定

### 網路個人設定

---

此外，請詢問您的系統管理員，了解是否需要 DNS 號碼。如果需要 DNS 號碼但未輸入，登入網路可能會失敗。如需詳細資訊，請參閱第 277 頁 [輸入 DNS 號碼和 IP 位址] 的內容。

#### 在登入時展開進度訊息的顯示

- 1 在網路的 [個人設定] 畫面中，點一下 [連線]。
- 2 如果要查看 [服務連線進度] 訊息超出畫面的部分，請按前方面板上捲動按鈕的下半部。
- 3 如需詳細資訊，請參閱第 275 頁 [連接至 ISP 或撥接伺服器] 的內容。

#### 檢視網路記錄：

- 1 在網路的 [個人設定] 畫面中，點一下 [功能表] 圖示 。
- 2 點一下 [選項]。
- 3 點一下 [檢視記錄]。
- 4 點一下捲動軸的上、下箭頭，查看整個網路記錄。
- 5 點一下 [完成]。

#### 網路個人設定功能表

網路的 [個人設定] 畫面中含有幫助您快速輕易地建立與編輯服務範本的功能表指令，這裡列出功能表供您參考。在這一節中沒有說明的功能，在這本使用手冊的其他地方會有詳細說明。

網路個人設定有三個功能表：服務、編輯與選項。

請參閱 第 19 頁 [使用功能表和功能表指令] 的內容，了解開啓和使用功能表的詳細資訊。

#### 服務功能表

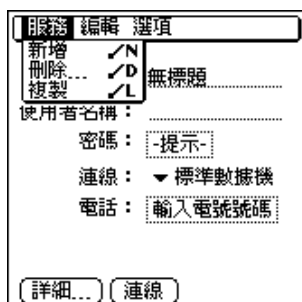

編輯功能表



選項功能表

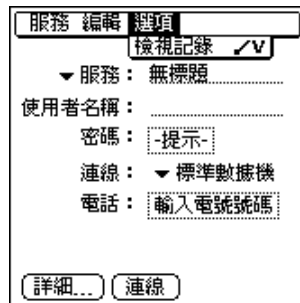

## 12 設定 Acer s10 的個人設定

### 網路個人設定

---

# 13 常問的問題

如果您在使用 Acer s10 時遭遇問題，在撥電話技術支援中心之前，給請先參考下列的常問問題清單，以及：

- README 檔，Windows 使用者可以在安裝 Palm Desktop 軟體的資料夾中找到
- Helpnote，Windows 使用者可以在安裝 Palm Desktop 軟體的資料夾中找到
- Palm Desktop 線上說明
- 當地 Acer 網站中最新的 Acer s10 說明

如果問題仍然存在，請連絡當地代理商或經銷商。您也可以連到 Acer 網站：<http://www.acer.com/>，查詢當地服務中心的聯絡資訊。

注意：協力廠商已經發展數千種支援 Palm OS 系統平台的附加應用程式，非常遺憾地，我們無法為數量如此龐大的協力廠商應用程式提供技術支援。如果您使用協力廠商的應用程式發生問題，請直接連絡軟體的開發者或發行公司。

## 軟體安裝問題

問題	解決方法
我無法將 Palm Desktop 軟體安裝至 Windows 系統上。	<p>請嘗試下列解決方法：</p> <ol style="list-style-type: none"><li>1. 關閉電腦上的掃毒程式。</li><li>2. 按下 CTRL-ALT-DELETE，結束所有工作，只保留 Systray 和 Explorer。</li></ol> <hr/> <p>注意：如果出現對話方塊而非工作清單，按一下 [工作清單] 按鈕，然後將除了 Systray 和 Explorer 之外的所有工作都結束。</p> <hr/> <ol style="list-style-type: none"><li>3. 確定電腦中至少有 30MB 的可用硬碟空間。</li><li>4. 刪除所有暫存檔。</li><li>5. 在電腦上執行磁碟掃描工具。</li><li>6. 重新安裝 Palm Desktop 軟體。</li></ol>

## 操作問題

問題	解決方法
Acer s10 的螢幕上看不見任何東西。	<p>請依次嘗試下列方法：</p> <ul style="list-style-type: none"><li>按一個應用程式的按鈕，確保 Acer s10 的電源已經開啓。</li><li>點一下 Graffiti 書寫區域左上角的對比圖示 。 如果 [對比] 對話方塊出現，按住上捲動按鈕幾秒鐘，調整顯示的對比設定。如果情況沒有改善，請按住下捲動按鈕幾秒鐘。</li><li>如果 Acer s10 曾經暴露在寒冷的環境中，請確定目前是處在正常的室溫下。</li><li>為內建電池進行充電。</li><li>請執行軟體重新設定。如果 Acer s10 仍然未開啓電源，請執行硬體重新設定。如需詳細資訊，第 vi 頁 [重新設定 Acer s10] 的內容。</li></ul> <hr/> <p>重要：執行硬體重新設定後，所有儲存在 Acer s10 中的記錄和資料都會被清除。所以，除非軟體重新設定無法解決您的問題，請盡量避免使用硬體重新設定。在下次進行 HotSync 時，您可以將上次跟電腦執行同步化保存下來的資料回存回來。</p> <hr/>
出現 Acer s10 記憶體已滿的警告訊息。	<ul style="list-style-type: none"><li>清除行事曆和待辦事項中的記錄。從 Acer s10 的記憶體中將完成的待辦事項和過時的行事曆項目刪除，請參閱第 64 頁 [清除記錄] 的內容。 您可能需要執行同步處理，才能將記憶體中的內容復原回來。請參閱第 239 頁 [11 使用 HotSync 作業交換與更新資料] 的內容。</li><li>刪除無用的記事 and 記錄。如果需要的話，您可以將這些記錄儲存下來，請參閱第 64 頁 [清除記錄] 的內容。</li><li>如果您在 Acer s10 安裝了其他的應用程式，請移除這些應用程式，釋放記憶體。請參閱第 42 頁 [移除附加的應用程式] 的內容。</li></ul>
Acer s10 自己一直自動關機。	Acer s10 是設計成在一段時間不使用之後，會自動關閉電源，這個時限可以設定為 1 分鐘、2 分鐘或 3 分鐘，請檢查 Acer s10 的自動關機設定，請參閱第 258 頁 [設定自動關機延遲時間] 的內容。
Acer s10 無法發出任何聲音。	檢查系統、鬧鈴和遊戲聲音設定。請參閱第 259 頁 [設定聲音和音量] 的內容。
Acer s10 的 LED 指示燈在鬧鈴響起時並未閃爍。	檢查鬧鈴指示燈設定請參閱第 259 頁 [設定 LED] 的內容 [設定 LED] 的內容。
Acer s10 畫面凍結無反應。	請執行軟體重新設定。請參閱第 vi 頁 [執行軟體重新設定] 的內容。



## 點觸與書寫問題

問題	解決方法
點觸按鈕或螢幕圖示時，Acer s10 啟動錯誤的功能。	校正螢幕，請參閱第 270 頁 [ 筆尖校對個人設定 ] 的內容。
點觸 [ 功能表 ] 圖示  時，Acer s10 毫無反應。	並非所有的應用程式或畫面都有功能表，請試試看其他的應用程式。
Acer s10 無法辨識我書寫的字元。	<ul style="list-style-type: none"> <li>若要讓 Acer s10 辨識使用觸控筆手寫輸入的字元，您必須使用 Graffiti 書寫。請參閱第 23 頁 [ 中文手寫輸入 ] 的內容。</li> <li>書寫 Graffiti 字元筆法時，一定要寫在 Graffiti 書寫區域，而不是寫在螢幕的顯示區域。</li> <li>請在 Graffiti 書寫區域的左半部書寫字母的 Graffiti 筆法，在右半部書寫數字的 Graffiti 筆法。</li> <li>確定 Graffiti 沒有轉換至延伸字元或標點符號模式。請參閱第 23 頁 [ 中文手寫輸入 ] 的內容。</li> <li>第 31 頁 [Graffiti 秘訣] 的內容，取得增進書寫 Graffiti 字元正確性的秘訣。</li> </ul>

## 應用程式問題

問題	解決方法
點一下 [ 今天 ] 按鈕之後，並沒有顯示正確的日期。	您的 Acer s10 沒有設定正確的日期，請確定 [ 日期與時間個人設定 ] 的 [ 設定日期 ] 方塊中顯示的日期是正確的。如需詳細資訊，請參閱第 270 頁 [ 筆尖校對個人設定 ] 的內容。
輸入一些記錄之後，這些內容並未出現在應用程式中。	<ul style="list-style-type: none"> <li>檢查右上角的類別選擇清單，選擇 [ 全部 ]，顯示應用程式的所有記錄。</li> <li>檢查 [ 保密設定 ]，確定 [ 私人記錄 ] 是設定為 [ 顯示 ] 私人記錄。</li> <li>在待辦事項中，點一下 [ 顯示 ]，然後檢查是否選取了 [ 僅顯示到期的項目 ]</li> </ul>
無法用我想看到的方式來列出記事。	<ul style="list-style-type: none"> <li>如果在清單畫面中無法手動排列記事的順序，請檢查記事本的 [ 個人設定 ]，確定 [ 排序根據 ] 設定為 [ 手動 ]。</li> <li>如果您在 Palm Desktop 軟體中選擇依字母順序檢視記事，然後執行 HotSync 作業，Acer s10 中的記事仍然會依據記事本的 [ 個人設定 ] 中的設定來顯示。也就是說，Palm Desktop 軟體中的排序設定不會傳送至 Acer s10 中。</li> </ul>

## 13 常問的問題

### HotSync 問題

問題	解決方法
在行事曆中建立事件後，這個事件沒有出現在 [ 整週檢視 ] 中。	在整週檢視中，您不能選取擁有相同開始時間的重疊事件，如果您有兩個以上的事件擁有相同的開始時間，請選用 [ 整日檢視 ]，查看時間重疊的事件。
我輸入歐元符號，但是在 HotSync 作業之後，這些符號並未出現在 Palm Desktop 軟體中。	您的電腦上必須有內含歐元符號的字型。請至下列網站，取得相關資訊： <a href="http://www.microsoft.com/windows/euro.asp/">http://www.microsoft.com/windows/euro.asp/</a> 。

## HotSync 問題



問題	解決方法
無法執行 HotSync 作業，要檢查哪些項目來確定操作是正確的？	<ul style="list-style-type: none"><li>• 確定底座 / 傳輸線的連接正確。</li></ul> Windows 系統請嘗試下列步驟： <ul style="list-style-type: none"><li>• 檢查是否執行了 HotSync 管理員 (HotSync 管理員圖示  是否出現在 Windows 系統工作列右下角)。如果尚未執行，請開啓 Palm Desktop 軟體。</li><li>• 確定在 HotSync 管理員功能表中正確選取了 [ 本地端 USB ] 或 [ 本地端序列埠 ]。</li><li>• 如果您使用選購的 Serial 同步傳輸線，請確定在 [ 設定 ] 對話方塊的 [ 本地端 ] 標籤中選取了正確的序列埠。序列埠必須設定為您連接 Serial 同步傳輸線的那個連接埠號碼。</li></ul>
執行 HotSync 作業之後，有一個應用程式的資料沒有同步化。	在 Windows 系統上，按一下 [HotSync 管理員] 圖示  ，然後選擇 [ 自訂 ]。檢查是否啓動了正確的同步處理通道。
我使用 Microsoft Outlook 做為 PIM (個人資訊管理軟體)，但是無法進行 HotSync 作業。	<ul style="list-style-type: none"><li>• 按一下 [HotSync 管理員] 圖示 ，選擇 [ 自訂 ]，檢查是否啓動了正確的同步處理通道。</li><li>• 檢查是否安裝 Intellisync Lite (Microsoft Outlook 同步處理通道)。如果沒有，請使用 Acer s10 掌上型電腦安裝光碟片在電腦上安裝並在安裝類型選擇 Palm Desktop 與 Microsoft Outlook，如此會完成 Intellisync Lite 安裝。請參閱 第 14 頁 [ 以 Acer s10 搭配使用其他個人資訊管理 (PIM) 軟體 ] 的內容。</li></ul>
無法啓動 HotSync 管理員。	<ul style="list-style-type: none"><li>• 如果您使用另外選購的 Serial 同步傳輸線，或使用數據機進行 HotSync 作業，請確定沒有執行其他程式，這些程式是使用在 [ 設定 ] 對話方塊中選取的序列埠，例如 America Online、CompuServe 或 WinFax。</li><li>• 備份 Palm Desktop 軟體後，將它解除安裝，然後再重新安裝。</li></ul>

問題	解決方法
<p>我執行本地端電腦的 HotSync 作業，但是並未成功完成。</p>	<ul style="list-style-type: none"><li>• 確定 Acer s10 正確安置在底座上。</li><li>• 檢查底座與 USB 埠間的連接是否正確（如果您使用另外選購的 Serial 同步傳輸線，請檢查序列埠）。</li><li>• Palm Desktop 軟體中選取的使用者名稱與 Acer s10 上的名稱符合。</li><li>• 確定電腦中的日期與 Acer s10 中的日期符合。</li><li>• 檢視執行 HotSync 作業的使用者帳號的 HotSync 記錄檔。</li></ul> <p>Windows 系統請嘗試下列步驟：</p> <ul style="list-style-type: none"><li>• 確定 HotSync 管理員正在執行中，如果 HotSync 管理員正在執行中，請先關閉再重新啟動。</li><li>• 確定在 HotSync 管理員功能表中正確選取了 [本地端 USB] 或 [本地端序列埠]。</li><li>• 如果您使用 Serial 同步傳輸線，請確定在 [設定] 對話方塊的 [本地端] 標籤中選取了正確的序列埠。序列埠必須設定為您連接 Serial 同步傳輸線的那個連接埠號碼。</li><li>• 如果您使用 Serial 同步傳輸線，請在 [設定] 對話方塊的 [本地端] 標籤中將傳輸速率降低。</li><li>• 如果您使用 Serial 同步傳輸線，請確定沒有執行其他程式，這些程式是的使用在 [設定] 對話方塊中選取的序列埠，例如 America Online、CompuServe 或 WinFax。</li></ul>

---

## 13 常問的問題

### HotSync 問題

問題	解決方法
我執行數據機的 HotSync 作業，但是並未成功完成。	<p>請檢查您的電腦：</p> <ul style="list-style-type: none"><li>• 確定電腦的電源開啓，並且不會因為任何能源節約功能而自動關閉。</li><li>• 確定連接至電腦上的數據機電源開啓，並且已經連接電話線。</li><li>• 確定在 Acer s10 上使用的數據機有電源開關裝置，因為 Acer s10 無法 [喚醒] 有自動關閉電源功能的數據機。</li><li>• 確定數據機正確連接至電腦上的序列埠，並且連接電話線。</li></ul> <p>Windows 系統請檢查下列項目：</p> <ul style="list-style-type: none"><li>• 確定已經選取 [HotSync 管理員] 功能表中的 [數據機]。</li><li>• 確定 [設定] 對話方塊中的 [設定字串] 能夠正確組態您的數據機。您可能需要選取不同的 [數據機類型]，或輸入自訂的 [設定字串]。大部分的數據機都有設定字串，將初始連接聲音傳送至揚聲器，您可以從這些聲音確定數據機的連接狀態。</li><li>• 確定 [設定] 對話方塊中的 [速度] 設定對您的數據機是有效的。如果使用 [儘可能最快] 選項或特定的速度發生問題，請嘗試設定為較低的速度。</li><li>• 請確定沒有執行其他程式，這些程式是使用在 [設定] 對話方塊中選取的序列埠，例如 America Online、CompuServe 或 WinFax。</li><li>• 確定在重試之前先將數據機重設。(關閉數據機電源，等候 1 分鐘，再開啓數據機電源)</li></ul>
我無法執行紅外線 HotSync 作業。	<ul style="list-style-type: none"><li>• 在 Windows 系統上，請確定 HotSync 管理員正在執行中，並且將本機電腦上的序列埠設定為紅外線通訊的模擬傳輸埠。如需詳細資訊，請參閱第 245 頁 [紅外線 HotSync 作業] 的內容。</li><li>• 在 Acer s10，確定 HotSync 作業是設定為 [本地端電腦]，並且選擇 [IR 至 PC/Acer s10] 選項。</li><li>• 確定 Acer s10 的紅外線傳輸埠對準電腦的紅外線裝置，並且在 10 至 100 公分的有效傳輸範圍內。</li><li>• 在發出電力號弱警告後，無法進行紅外線 HotSync 作業，請檢查 Acer s10 的電池電力。為內建電池進行充電。</li></ul>
當我將 Acer s10 靠近電腦時畫面凍結。	將 Acer s10 移開電腦紅外線傳輸埠的有效傳輸範圍。
當我按下底座上的 HotSync 按鈕時，Palm Desktop 軟體沒有反應，而 Acer s10 則因為逾時而自動關機。	<ul style="list-style-type: none"><li>• 備份 Palm 資料夾，解除安裝，然後再重新安裝 Palm Desktop 軟體。</li><li>• 開啓 Acer s10 電源，點一下 [應用程式] 圖示 。點一下 HotSync 圖示 ，然後點一下 [本地端]。</li></ul>

問題	解決方法
當我執行 HotSync 作業時，資訊並沒有傳送到 Palm Desktop 軟體。	<ul style="list-style-type: none"> <li>• 如果已經成功執行 HotSync 作業，但是在 Palm Desktop 軟體中找不到應該從 Acer s10 中傳送過來的檔案，請檢查是否選取了檢視資料的正確使用者名稱。</li> <li>• 在 Windows 系統工作列上，按一下 [HotSync 管理員] 圖示 ，然後選擇 [自訂]。檢查所有的同步處理通道是否是設定為同步處理檔案。</li> </ul>
Acer s10 靠近電腦紅外線埠時，顯示 [等待傳送者] 訊息。	<ul style="list-style-type: none"> <li>• 電腦的紅外線傳輸埠可能設定為自動搜尋在有效距離內的紅外線裝置，請參考作業系統的操作手冊，將這個選項關閉。</li> <li>• 有時候，只要將 Acer s10 移出紅外線感應的有效範圍內，就可以解決這個問題。</li> </ul>
我要將電腦與一部以上的 Acer s10 進行同步處理。	<p>如果要讓執行的電腦與一部以上的 Acer s10 進行同步處理，每一部 Acer s10 必須擁有各自的唯一名稱。請在第一次執行 HotSync 作業時，為 Acer s10 指定使用者名稱。請參閱第 239 頁 [建立使用者設定檔] 的內容。</p> <hr/> <p><b>重要：</b> 請注意，使用同一個使用者名稱與一部以上的 Acer s10 進行同步處理，可能會發生不可預期的結果，並且，可能會遺失個人資訊</p>

## 紅外線傳送問題

問題	解決方法
無法使用紅外線將資料傳送至另一部 Acer s10。	<ul style="list-style-type: none"> <li>• 確定您的 Acer s10 和另一部 Acer s10 間的距離介於 10 公分至 100 公分，並且兩部 Acer s10 之間無任何障礙物。與其他的 Palm OS 裝置的紅外線傳送距離可能各不相同。</li> <li>• 將您的 Acer s10 移近接收端的掌上型裝置。</li> </ul>
當有人用紅外線傳送資料至我的 Acer s10 時，Acer s10 出現記憶體不足的訊息。	<ul style="list-style-type: none"> <li>• 您的 Acer s10 至少需要接收資料量兩倍的記憶體，例如，如果您要接收 30K 的應用程式，就必須要有 60K 的可用記憶體。</li> <li>• 請執行軟體重新設定。如需詳細資訊，第 vi 頁 [執行軟體重新設定] 的內容。</li> </ul>

## 充電問題

問題	解決方法
當我將 Acer s10 放在底座上，底座的 LED 指示燈並未亮起來。	<ul style="list-style-type: none"><li>• 請確定 Acer s10 正確安置在底座上。</li><li>• 確定 AC 整流器電線正確連接至底座後面的電源插槽。</li><li>• 確定 AC 整流器正確連接至有電源供應的插座上。</li></ul>

---

## 密碼問題

問題	解決方法
我忘記密碼，但是 Acer s10 尚未被鎖定。	<p>提示功能試試看能不能幫您想起密碼。如果還是無法想起密碼，或您並未設定密碼提示，可以使用 [ 保密設定 ] 刪除密碼，但是 Acer s10 會將 [ 私人的 ] 資料全部刪除。HotSync 會將所有資料備份下來，無論是否標示為私人資料。然後，只要遵循下列步驟，就可以將回存您的私人資料：</p> <ol style="list-style-type: none"><li>1. 使用底座或紅外線通訊和 Palm Desktop 進行資料同步化。</li><li>2. 點一下 [ 保密設定 ] 中的 [ 忘記密碼 ]，將密碼移除，並刪除所有私人資料。</li><li>3. 執行 HotSync 作業，將資料同步化，並從電腦將私人資料回存至 Acer s10。</li></ol>
我忘記密碼，並且 Acer s10 被鎖定。	<p>提示功能試試看能不能幫您想起密碼。如果還是無法想起密碼，或您並未設定密碼提示，就必須執行硬體重新設定，才能繼續使用您的 Acer s10。如需詳細資訊，第 vii 頁 [ 執行硬體重新設定 ] 的內容。</p>

---

## 技術支援

如果在閱讀這份附錄之後，仍然無法解決您的問題，請聯絡 <http://www.acer.com/>。  
在要求技術支援之前，請嘗試重現問題與分離問題。在連絡支援人員之前，請準備好下列資訊：

- 您所使用的作業系統名稱與版本號碼
- 您所遭遇到的錯誤訊息或狀況
- 可以重現問題的步驟
- 您所使用的 Acer s10 軟體版本，與可用記憶體空間
- Acer s10 的序號 (Acer s10 後方面板上)

### 尋找版本號碼與記憶體資訊

1. 在 [應用程式啟動器] 中，點一下 [功能表] 圖示 ，顯示功能表列。
2. 點一下 [應用程式]，然後選取 [資訊]。
3. 點一下 [版本] 查看版本號碼，然後點一下 [大小] 查看可用的記憶體 K 數。

---

注意：協力廠商已經發展數千種支援 Palm OS 系統平台的附加應用程式，非常遺憾地，我們無法為數量如此龐大的協力廠商應用程式提供技術支援。如果您使用協力廠商的應用程式發生問題，請直接連絡軟體的開發者或發行公司。

---





# 附錄 A 登入 Script 的非 ASCII 字元

---

下面的資訊說明建立需要內含非 ASCII 字元的登入 Script 的方法，專供瞭解這種字元的使用方式和需求的進階使用者在建立自訂登入 Script 時做為參考。

## 使用 ^ 字元

您可以使用脫逸符號（`^`）來傳送 ASCII 指令字元，如果您傳送 `^` 字元，並且字元的 ASCII 值介於 `@` 和 `_`，則個字元會自動被轉譯為介於 0 和 31 之間的單位元值。

例如，`^M` 會被轉譯為歸位符號（Carriage Return），如果字元值介於 `a` 和 `z`，則字元會依序被轉譯為單位元值 1 至 26；除此之外，如果是其他的字元值，則不會執行任何的特殊轉譯處理。

例如，字串 `[Joe^M]` 會轉譯為 Joe 後面加上一個歸位符號。

## 歸位和換行

以下列的格式輸入，您就可以在登入 Script 中加入歸位（Carriage Return）和換行（Line Feed）指令：

- `<cr>` 傳送或接收歸位指令（Carriage Return）
- `<lf>` 傳送或接收換行指令（Line Feed）

例如，字串 `[waitfor Joe<cr><lf>]`，會先等待接收遠端電腦傳來的 Joe，後面接著一個歸位及一個換行符號之後，再執行 Script 的下一個指令。

## 字面字元

反斜線 ( \ ) 字元會定義將 *下一個字元* 轉譯為字面字元，而不會執行一般關聯至這個字元的任何特殊轉譯處理。

例如：

- \^ 讓脫逸符號成為字串的一部份
- \< 讓小於符號 < 成為字串的一部份
- \\ 讓反斜線 \ 成為字串的一部份

# 索引

## A

Acer s10  
自訂 257

## D

Desktop 軟體  
移除 43  
DNS 號碼，設定 277

## F

FAQ 285  
HotSync 問題 288  
充電問題 292  
紅外線傳送問題 291  
密碼問題 292  
軟體安裝問題 285  
操作問題 286  
應用程式問題 287  
點觸與書寫問題 287

## G

Graffiti  
字母 25  
快速字詞 30  
使用 25  
秘訣 31  
瀏覽 30

## H

HotSync  
同步化電子郵件 217  
同步處理通道 252  
自訂應用程式 243  
使用者設定檔 239  
按鈕個人設定 265  
紅外線 HotSync 作業 245  
控制電子郵件 229  
設定 241  
設定電子郵件選項 216  
檔案連結 256

HotSync 作業  
初始化 239  
經由網路 253  
經由數據機 249

## I

Intellisync Lite 288  
IP 位址，設定 277

## P

Palm Desktop  
開啓 189  
PC 端工具程式 189  
Palm Desktop 軟體  
概觀 189  
掌中書格式轉換  
概觀 190  
錄音檔轉換  
概觀 190

## T

TCP/IP 軟體  
連線經由 275

## 三畫

下載電子郵件  
使用 HotSync 229  
使用過濾 230  
已歸檔資料夾 226

## 四畫

介面元件 7  
手動鎖定裝置 51  
日期  
設定 262

## 五畫

功能表  
使用 7  
選擇指令 19

## 六畫

全螢幕筆法 266

---

- 同步處理通道 243
    - 安裝同步處理通道 243
    - 系統同步處理通道 243
  - 字典通
    - 概觀 121, 188
  - 字型，選擇 73
  - 收據詳細內容 107
  - 自動鎖定裝置 49
  - 自動關機延遲，設定 259
  - 行事曆
    - 功能表 87
    - 時段顯示 85
    - 特定工作 74
    - 開啓 55
    - 新增通訊錄資訊 79
    - 概觀 55
    - 變更檢視 82
  - 行動電話，請參閱電話
  
  - 七畫
  - 快速字詞
    - Graffiti 30
    - 建立 263
    - 編輯 31
  - 技術支援 293
  - 系統需求 1
  
  - 八畫
  - 事件
    - 持續性 78, 79
    - 重新排程 77
    - 重複的 78, 79
    - 特定時間 74
    - 排程 74
    - 無時程的 76, 77
    - 發現衝突事件 83
  - 底座 8
  - 服務連線進度訊息 282
  - 注意管理員 211
  - 附註，使用 72
  
  - 九畫
  - 保密記錄 71
  - 保密設定
    - 設定選項 viii
  - 登入 ISP 或撥接伺服器時使用密碼 273
  - 標記私人記錄 71
  - 城市時鐘
    - 本地時間顯示 127
    - 所選城市的時間顯示 127
      - 加入新城市 130
      - 刪除城市 131
      - 更改城市顯示 127
      - 編輯城市詳細內容 127
    - 鬧鈴設定 132
      - 音量 133
      - 頻率 133
  - 待辦事項
    - 功能表 100
    - 更改到期日 98
    - 更改重要性 98
    - 私人的項目 98
    - 建立項目 95
    - 核銷項目 96
    - 記錄完成日期 100
    - 排序項目 98
    - 設定重要性 95
    - 概觀 58
    - 變更顯示 99
  - 按鈕，指定應用程式 40
  - 指令，選擇 19
  - 指南 v
  - 紅外線傳輸
    - 名片 235
    - 記錄 236
    - 應用程式 236
  - 紅外線傳輸名片，紅外線傳輸 235
  - 紅外線傳輸資訊
    - 接收 237
    - 傳送 235
  - 背光，關閉 259
  - 計算
    - 記憶體中 104
    - 最近 105
  - 計算機
    - 開啓 60
    - 概觀 60
  - 重要性
    - 電子郵件項目 222
  - 音樂播放
    - 開啓 114
-

- 概觀 114
  - 十畫
  - 個人化裝置 264
  - 個人設定
    - HotSync 按鈕 265
    - 一般 259
    - 快速字詞 263
    - 待辦事項 99
    - 按鈕 40
    - 設定事件 262
    - 筆尖校對 18, 270
    - 電子郵件 225
    - 網路 272
  - 時間
    - 設定 262
  - 時間列 83, 88
  - 時鐘
    - 大時鐘模式 134
    - 功能表 135
    - 在模式間切換 125
    - 使用 125
    - 城市時鐘模式 126
    - 計時器模式 135
    - 開啓 113
    - 概觀 113
  - 校正螢幕 18, 270
  - 秘訣
    - 顯示 21
  - 記事
    - 建立 101
    - 排序 102
    - 檢視 102
  - 記事本
    - 功能表 103
    - 開啓 59
    - 概觀 117
  - 記事清單 102
  - 記帳本
    - 日期 107
    - 功能表 112
    - 收據詳細內容 107
    - 自訂貨幣 111
    - 自動填入類型 109
    - 更改貨幣顯示 110
    - 建立項目 106
    - 排序 110
    - 開啓 60
    - 概觀 60
    - 儲存項目 107
    - 類型 106
    - 記帳本應用程式 106
    - 加入出席人員 108
    - 變更顯示 109
  - 記錄
    - 分類 65
    - 刪除 64
    - 私人的 71
    - 附加附註 72
    - 建立 62
    - 排序 71
    - 清除 64
    - 尋找 67
    - 編輯 62
  - 起始時間 85, 86
  - 十一畫
  - 基本應用程式 55
  - 密件副本 222
  - 密碼
    - 復原 52
  - 專屬服務 121, 188
    - 快速啓動功能 188
    - 開啓 121
  - 排序
    - 待辦事項項目 98
    - 記帳本 110
    - 電子郵件 228
  - 清除記錄 64
  - 移除
    - Desktop 軟體 43
  - 被刪除的資料夾 227
  - 通訊錄
    - 功能表 93
    - 建立項目錄 89
    - 排序 92
    - 清單頂端的項目 90
    - 開啓 57
    - 概觀 56
    - 編輯 91
    - 輸入 89
    - 選取 90
-

- 變更顯示 92
- 顯示項目 90
- 速記本
  - 概觀 59

## 十二畫

- 備份 173
  - 功能表 180
  - 刪除備份資料 179
  - 備份功能 173
    - 完整備份 173
  - 開啓 118
  - 概觀 118
  - 錯誤記錄檔 180
  - 錯誤訊息 176
  - 還原功能 176
    - 完整還原 176
    - 部分還原 178

## 掌中書

- 功能表 169
- 使用 154
- 附註管理員 168
- 書籤 160
- 超連結 165
- 開啓 117
- 概觀 117
- 跳至功能 165
- 電子書管理員 154
- 閱讀文件模式 158

## 掌中書格式轉換

- 工具列 196
- 功能表 201
- 另存新檔指令 197
- 全部移除指令 193, 199
- 全部轉換指令 193, 200
- 安裝 195
- 使用 195
- 來源檔案轉換清單 201
- 移除指令 192, 199
- 開啓 190
- 開啓指令 197
- 新增指令 197, 198
- 選取檔案 192, 196
- 儲存指令 197
- 轉換提醒 200
- 提醒對話畫面 211

- 登入 Script 279
- 登入 Script 的非 ASCII 字元 280
- 結束時間 85
- 進階應用程式 113
- 開啓應用程式 18

## 十三畫

- 匯入資料 33
- 裝置
  - 鎖定 49, 51
- 資料
  - 匯入 33, 256
  - 輸入 21
- 過濾
  - 定義電子郵件字串 231
  - 電子郵件 230
- 電子書
  - 即時翻譯功能 163
- 電子郵件
  - 功能表 233
  - 概觀 61
- 電子郵件清單 217
- 電子郵件項目
  - 分類 228
  - 加入詳細資訊 221
  - 回覆 220
  - 刪除 227
  - 建立 218
  - 建立簽名 222
  - 查詢地址 221
  - 重要性 222
  - 草稿 225
  - 密件副本 222
  - 排序 228
  - 清空刪除郵件 227
  - 復原刪除的 227
  - 過濾 231
  - 截斷 231
  - 確認遞送 222
  - 確認讀取 222
  - 編輯未傳送的 224
  - 儲存未傳送的 224
  - 歸檔 226
- 電子郵件應用程式
  - 使用 HotSync 同步處理 229
  - 個人設定 225

- 設定 215
- 開啓 61, 217
- 關閉 216
- 電腦
  - 準備紅外線通訊 245
  - 準備進行 HotSync 249
  - 選用配備 1
- 電話
  - 個人設定 272
  - 通訊 271
  - 連線至裝置 268
- 電話號碼
  - 使用查詢電話 69
  - 顯示不同類型 90
- 電話號碼，選取 90

## 十四畫

- 截斷電子郵件 231
- 網路
  - 服務範本 276
  - 個人設定 272
- 網路記錄 282
- 與行動電話通訊 271
- 說明 v
- 遠端連線
  - 登入 Script 279
  - 進行 275
  - 疑難排解 281

## 十五畫

- 數據機
  - HotSync 同步處理通道 252
  - 準備進行 HotSync 250
- 編輯功能表 63
- 衝突事件 83
- 鬧鈴
  - 音效 212
  - 消極 214
  - 設定 79
  - 積極 211

## 十六畫

- 整日檢視
  - 衝突事件 83
  - 壓縮 88

- 整月檢視 84, 88
- 整週檢視 82
- 積極鬧鈴 211
- 螢幕，校正 18, 270
- 輸入資料 21
- 錄放音
  - 主畫面 142
  - 功能表 150
  - 刪除檔案 147
  - 更名檔案 146
  - 使用 142
  - 開啓 116
  - 概觀 116
  - 調整播放音量 149
  - 錄音功能
    - 經由錄放音圖示 143
    - 經由錄音按鈕 144
  - 檢視詳細頁面 146
- 錄音檔轉換
  - 開啓 190

## 十七畫

- 應用程式
  - 分類 36
  - 切換 36
  - 安裝附加應用程式
    - 移除 40
  - 取得資訊 73
  - 建立新類別 37
  - 為 HotSync 自訂 243
  - 記帳本 106
  - 設定個人設定 39
  - 開啓 18
  - 變更按鈕指定 40
- 應用程式啓動台
  - 使用 35
  - 變更顯示 38
- 檔案連結 256
- 聲音
  - 音量 259
  - 鬧鈴音效 212
- 還原
  - 記錄檔按鈕 180
- 鍵盤
  - 電腦 33
  - 螢幕 23, 32

點觸，使用觸控筆 17

## 十八畫

擴充卡

紅外線傳輸應用程式 207

擴充卡功能

*Memory Stick*

刪除應用程式 207

移除 205

插入 205

複製應用程式 207

擴充卡資訊 209

鎖定裝置 49

## 二十畫

觸控筆

更換 17

點一下與按一下 17

## 二十三畫

顯示秘訣 21

---