

ViewSonic®

PJ1172

LCD Projector

- User Guide
- Guide de l'utilisateur
- Bedienungsanleitung
- Guía del usuario
- Guida dell'utente
- Guia do usuário
- Användarhandbok
- Käyttöopas
- Руководство пользователя
- 使用手冊
- 使用手冊



美国遵守信息

本装置已经测试并判定遵守 B 级数位装置限制，遵照 FCC 条例第 15 节。这些限制是设计来提供合理的保护，避免住宅即装有害的干扰。本装置会产生、使用及发射无线电频率能量，并且如果没有依照指示即装及使用，可能会对无线电通讯造成有害的干扰。不过，不保证特定的即装不会发生干扰。如果本装置对收音机或电视接收造成有害的干扰（可以藉由激活或关闭该装置确定），则用户可试着使用下列一项或多项方法来修正干扰：

- 使接收天线适应或重新安置。
- 增加装置及接收器间的距离。
- 将装置连接至与接收器所连接的不同的插座或电路。
- 请洽询经销商，或有经验的收音机 / 电视技术人员，以取得协助。

FCC 警告

若要确保持续遵守 FCC 条例，用户必须使用接地电源供应线以及所提供具备结合亚铁盐铁蕊的遮蔽式视讯接口缆线。如果将使用 BNC 缆线，请仅使用遮蔽式 BNC (5) 缆线。并且，未经负责遵守一方明确许可的任何未经授权的变更或修改可能会使操作本装置的权限无效。

加拿大遵守信息

注意：本 B 级数位装置遵守加拿大 ICES-003。

AVIS: Cet appareil numérique de la Classe B conforme a la norme NMB-003 du Canada.

欧洲国家遵守信息

CE 遵守



本装置遵守依 92/31/EEC 及 93/68/EEC 条款 5 有关「电磁兼容性」修订的 EEC 指令 89/336/ EEC，以及依 93/68/EEC 条款 13 有关「安全」修订的 73/23/EEC 的规定。

所有国家用户信息

注意：请使用投影机随附或指定的缆线。

重要的安全指示

1. 阅读指示。
2. 保管指示。
3. 注意警告事项。
4. 遵照指示。
5. 请勿在靠近水的地方使用本设备。
6. 仅用干布擦干净。
7. 切勿堵住任何的通风孔。按照厂商的指示安装。
8. 请勿在靠近，如散热器、热记录器、火炉或其他任何能够产生热量的仪器（如扩音器）的地方安装本设备。
9. 请勿忽视极性和接地型插头的安全作用。极性插头有两片，其中一片比另一片宽。接地型插头有两片，还有一个接地叉子。宽的一片或第三个叉子为您提供安全。如果插头不能插入电源插座，请找电工来替换旧的插座。
10. 保护电源线的插头、插座及其他与设备连接部位，免受行人践踏或物品挤压。务必将电源插座靠近设备，这样方便使用。
11. 仅使用制造商所指定之装置 / 附件。
12. 只能使用由制造商指定或与本设备一起出售之推车、座架、三脚架、托架、或桌子。在移动设备与推车的整体组合时，务必十分小心，避免在翻倒时受伤。
13. 长期不使用时，请将电源插头拔出。
14. 请专业人员来检修。当设备受损时，如电源线或插头损坏、被液体溅到或是物体落在设备上、设备被雨淋了或受潮、不能正常工作或掉到地上，必须接受维修。

版权 © ViewSonic Corporation, 2004。版权所有。

Apple、Mac 及 ADB 为 Apple Computer, Inc. 的注册商标。

Microsoft、Windows、Windows NT 以及 Windows 标识为 Microsoft Corporation 在美国及其它国家的注册商标。

ViewSonic, 三只鸟的标识以及 OnView 由 ViewSonic Corporation 的注册商标。

VESA及SVGA为视讯电子标准协会 (Video Electronics Standards Association) 的注册商标。

DPMS 及 DDC 为 VESA 的商标。

PS/2、VGA 与 XGA 为 IBM 公司之注册商标。

拒绝: ViewSonic Corporation 不须对于本所包含之技术或编辑错误或遗漏, 或是本装备材料, 或使用本产品所造成的偶然或间接的损害负任何责任。

为了继续改善产品, ViewSonic Corporation 保留变更产品规格而不另行通知的权利。本文文件中的信息如有变更, 恕不另行通知。

未经 ViewSonic Corporation 事先的书面同意, 本文档中的任何部分不得以任何方式及因任何用途复制、重制或传播。

电器产品保固注册

为了符合你的未来需求, 并提供你最新的产品信息, 请到下列网
点: <http://www.viewsonic.com> 注册你的投影机保固资料

用户记录

产品名称:	PJ1172 ViewSonic LCD Projector
型号:	VS10582
文档编号:	PJ1172-1_UG_SCH Rev. 1A 11-22-04
序号:	_____
购买日期:	_____

目次

美国遵守信息	i	暂时显示空白画面	17
重要的安全指示	ii	冻结画面	18
用户记录	iii	使用放大功能	18
投射或功能特性	1	显示子画面	19
准备动作	1	选择一个声音输入来源	19
部件名称	2	多功能设定	20
投影机	2	使用菜单功能	20
控制钮	3	主菜单	21
遥控器	3	画面 -1 菜单	22
即装	4	画面 -2 菜单	24
准备工作	4	输入菜单	25
调整投影机升降器	5	自动菜单	27
连接装置	6	屏幕菜单	29
连接电源供应器	9	选项菜单	31
遥控器	10	网络菜单	33
关于激光笔	10	网络设定	34
装入电池	10	投影灯	35
操作遥控器	11	更新投影灯	36
使用 Remote ID(远程 ID) 功能	11	空气滤网	37
使用鼠标 / 键盘控制功能	12	维护空气滤网	37
复置 / 关机	13	其它维护事项	38
激活电源	13	投影机内部的维护	38
关闭电源	13	镜头的维护	38
操作	14	机壳与遥控器的维护	38
选择输入	14	疑难排解	39
选择画面比例	15	相关信息	39
使用自动调整特性	15	关于指示器	40
调整图像位置	16	容易被误认为机器有瑕疵的现象	42
修正梯形扭曲	16	规格	44
调整音量	17	客户支持	45
无声	17	有限担保	46

投射或功能特性

本多媒体投影机可以将数种计算器及 NTSC/PAL/SECAM 视讯投射到屏幕上。只要少许的即装空间，就能轻松享受大尺寸的图像画面。

- **超高辉度**

UHB (超高辉度) 投影灯与高效率的光学系统为你呈现鲜明亮丽的演示文稿。

- **配备低噪音方式**

提供可降低投影机噪音的特殊方式，使操作上更为安静。

- **用户记忆功能**

本投影机的 MY MEMORY (我的记忆) 功能可以有 4 组记忆缺省值。

- **局部放大功能**

将感兴趣的部分放大作近距离的检视。

- **修正梯形扭曲**

快速修正扭曲的图像。

准备动作

请参考“用户指南—快速指南”的“包装内容”一节。你的投影机都有所列出的附件。如有任何遗漏，请连络你的经销商。

备注

- 请保留原包装箱和所有包装材料，可在运送时使用。搬运投影机时，请使用原来的包装材料。镜头在搬运请小心。

部件名称

投影机

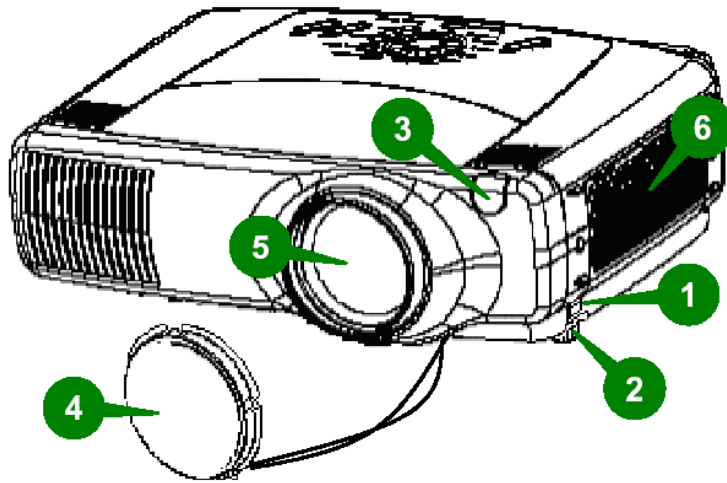

投影机 (前方 / 右侧)

- 1 升降钮
- 2 升降脚
- 3 遥控感应器
- 4 镜头盖
- 5 镜头
图像是从这里投射出去的。
- 6 滤网外盖
里面有空气滤网。

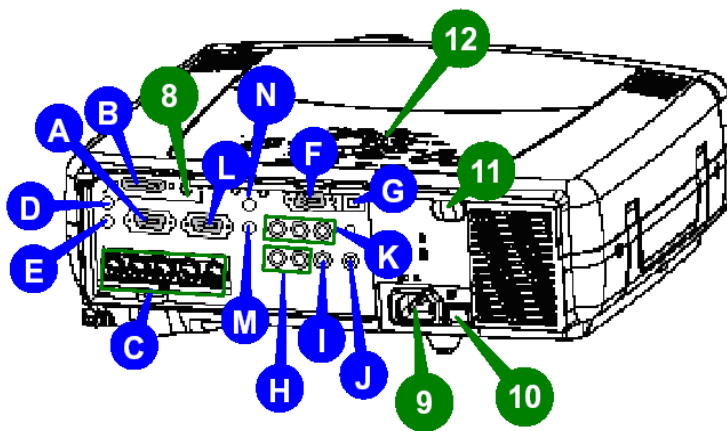

投影机 (后方 / 左侧)

- A RGB 连接埠
- B M1-D 连接埠
- C BNC 连接埠
- D AUDIO IN 1 (声音输入 1) 连接埠
- E AUDIO IN 2 (声音输入 2) 连接埠
- F CONTROL (控制) 连接埠
- G NETWORK (网络) 连接端口
- H 声音输入左 / 右连接埠
- I 视讯输入连接端口
- J S-VIDEO 连接埠
- K COMPONENT (色差) 连接埠
- L RGB 输出埠
- M 声音输出连接埠
- N 遥控器连接埠
- 8 直流电 (DC) 输出埠
- 9 AC 插孔
- 10 电源开关
- 11 遥控感应器
- 12 控制钮
请参考下一页。

控制钮

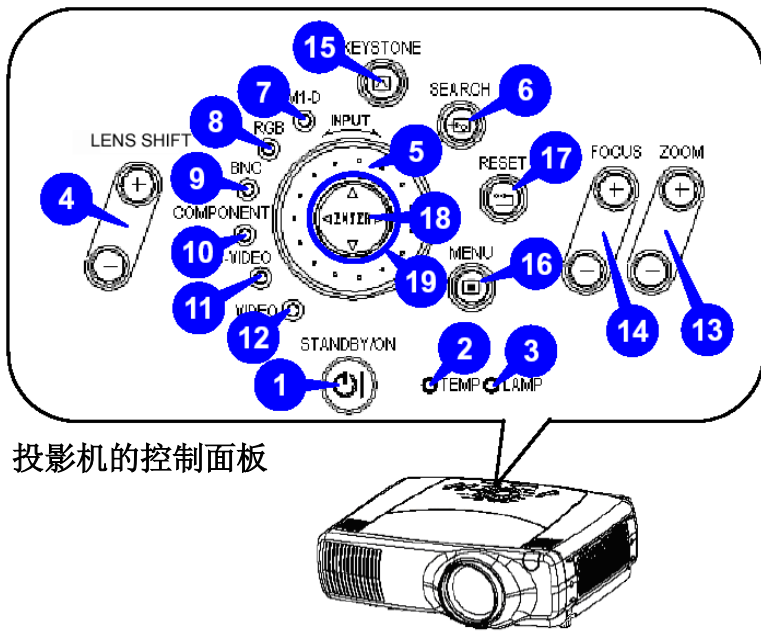

投影机的控制面板

- 1 STANDBY/ON(待机/激活)钮与 STANDBY/ON(待机/激活)指示器
- 2 TEMP(温度)指示器
- 3 LAMP 指示器
- 4 LENS SHIFT 钮
- 5 输入旋钮
- 6 SEARCH(检索) 钮
- 7 M1-D 指示器
- 8 RGB 指示器
- 9 BNC 指示器
- 10 COMPONENT 指示器
- 11 S-VIDEO 指示器
- 12 VIDEO 指示器
- 13 缩放钮
- 14 FOCUS(聚焦) 钮
- 15 KEYSTONE(梯形修正) 钮
- 16 MENU(菜单) 钮
- 17 RESET(复置) 钮
- 18 ENTER(输入) 钮
- 19 光标钮 ▲/▼/◀/▶

遥控器

- 1 STANDBY/ON
(待机/激活) 钮
- 4 LENS SHIFT 钮
- 6 SEARCH(检索) 钮
- 13 缩放钮
- 14 FOCUS(聚焦) 钮
- 15 KEYSTONE(梯形修正) 钮
- 16 MENU(菜单) 钮
- 17 RESET(复置) 钮
- 18 ENTER(输入) 钮
(鼠标左键)



(后方)

- 19 光标钮
▲/▼/◀/▶
(键盘方向键
↑/↓/←/→)

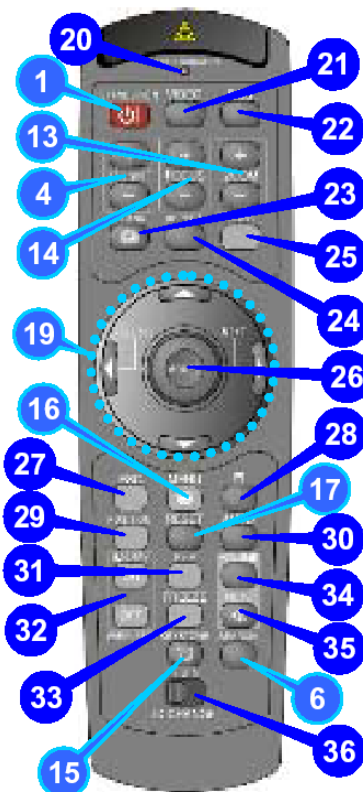

遥控器

- 20 激光笔
- 21 VIDEO(视讯) 钮
- 22 RGB 钮
- 23 BLANK(空白) 钮
- 24 ASPECT(纵横比) 钮
- 25 激光键
- 26 光标钮 ▲/▼/◀/▶ (鼠标移动指点)
- 27 ESC(离开) 钮
(键盘 ESC 键)
- 28 (鼠标右键)
- 29 POSITION(位置) 钮
- 30 AUTO(自动调整) 钮
- 31 PinP(画中画) 钮
- 32 MAGNIFY(放大) 钮
- 33 FREEZE(冻结) 钮
- 34 VOLUME(音量) 钮
- 35 MUTE(无声) 钮
- 36 ID CHANGE(ID 变更) 开关

即装

准备工作

⚠ 警告

- 在即装之前，请确定投影机已经关机且已经拔下电源线。
- 投影机还很热时请勿进行即装或移动。
- 请依照“用户指南—安全指南”和本手册的指示，将投影机即装在适当的环境内。
- 电源插座应该靠近投影机的地方，而且容易取用。

请参考以下的图例和表格来决定屏幕尺寸和投射距离。表格中的资料是以全屏幕尺寸来计算的。(± 10%)

4:3 纵横比的参考资料

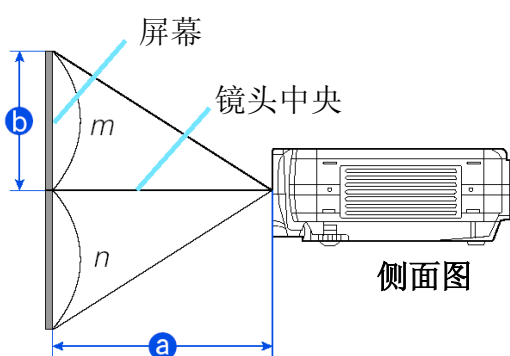

屏幕尺寸 [英吋 (公尺)]	a [英吋 (公尺)]		b [英吋 (公分)]	
	最小	最大	m:n=1:1	m:n=10:0
40 (1.0)	46 (1.2)	71 (1.8)	12 (30)	24 (61)
60 (1.5)	71 (1.8)	107 (2.7)	18 (46)	36 (91)
70 (1.8)	83 (2.1)	126 (3.2)	21 (53)	42 (107)
80 (2.0)	95 (2.4)	144 (3.7)	24 (61)	48 (122)
100 (2.5)	120 (3.0)	181 (4.6)	30 (76)	60 (152)
120 (3.0)	144 (3.7)	217 (5.5)	36 (91)	72 (183)
150 (3.8)	181 (4.6)	272 (6.9)	45 (114)	90 (229)
200 (5.1)	243 (6.2)	364 (9.2)	60 (152)	120 (305)
250 (6.4)	304 (7.7)	455 (11.6)	75 (191)	150 (381)
300 (7.6)	366 (9.3)	547 (13.9)	90 (229)	180 (457)
350 (8.9)	427 (10.9)	638 (16.2)	105 (267)	210 (533)
400 (10.2)	489 (12.4)	730 (18.5)	120 (305)	240 (610)
500 (12.7)	612 (15.5)	913 (23.2)	150 (381)	300 (762)

16:9 纵横比的参考资料

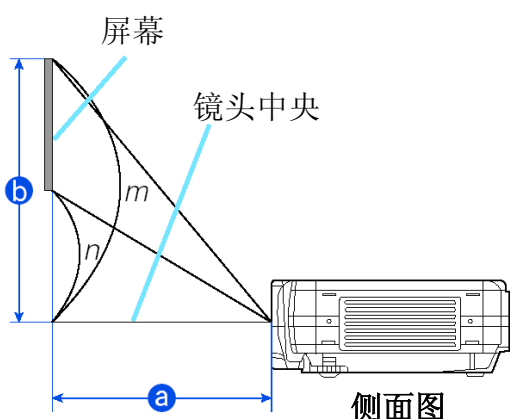

屏幕尺寸 [英吋 (公尺)]	a [英吋 (公尺)]		b [英吋 (公分)]	
	最小	最大	m:n=1:1	m:n=10:0
40 (1.0)	50 (1.3)	77 (2.0)	10 (25)	23 (58)
60 (1.5)	77 (2.0)	117 (3.0)	15 (37)	34 (87)
70 (1.8)	91 (2.3)	137 (3.5)	17 (44)	40 (102)
80 (2.0)	104 (2.6)	157 (4.0)	20 (50)	46 (116)
100 (2.5)	131 (3.3)	197 (5.0)	25 (62)	57 (145)
120 (3.0)	158 (4.0)	237 (6.0)	29 (75)	69 (174)
150 (3.8)	198 (5.0)	297 (7.5)	37 (93)	86 (218)
200 (5.1)	265 (6.7)	396 (10.1)	49 (125)	114 (291)
250 (6.4)	332 (8.4)	496 (12.6)	61 (156)	143 (363)
300 (7.6)	399 (10.1)	596 (15.1)	74 (187)	172 (436)
350 (8.9)	466 (11.8)	696 (17.7)	86 (218)	200 (508)
400 (10.2)	533 (13.5)	795 (20.2)	98 (249)	229 (581)
450 (11.4)	600 (15.2)	895 (22.7)	110 (280)	257 (654)

调整投影机升降器

警告

- 请勿在使用中或使用后立即碰触镜头与通风口，以免烫伤。

小心

- 为免伤及投影机与你自身的安全，当你使用升降器钮来调整升降脚时，请务必抓稳投影机。

- 1 持续按住升降器钮。
- 2 调高或放低投影机到达适当的高度时，再放开升降器钮。
当你放开升降器钮时，升降脚会卡到定位。
- 3 如有必要时，你也可以用手转动升降脚，以便更精细地调整投影机的高度。

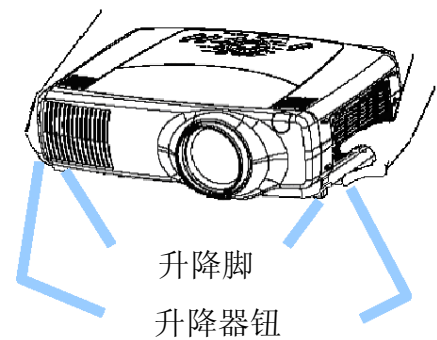

连接装置

警告

- 当你试着将其它装置连接到投影机时，请仔细阅读“快速开始指南”、本手册以及所要连接之装置的用户指南。连接不正确可能会引发火灾或触电。

小心

- 将其它装置连接到投影机之前，请先关闭所有装置的电源。将已激活电源的装置连接到投影机可能会产生相当大的噪音或其它可能导致故障和 / 或装置受损和 / 或投影机受损的异常情形。

注意

- 请确定将装置连接在正确的连接埠上。连接不正确可能会导致故障情形和 / 或装置及 / 或投影机受损。关于接头的脚位元和 RS-232C 通讯资料的相关信息，请参考本手册“技术”一节。
- 某些缆线可能必须要有线芯组。请使用随附的缆线或指定类型的缆线来连接。如果缆线上只有一端有线芯的话，请将线芯连接到投影机上。
- 请将接头接稳并锁紧螺丝。
- 当你试着将便携式计算器连接到投影机时，请确定要激活便携式计算器的 RGB 外接图像输出（将便携式计算器设定为 CRT 显示或同步 LCD 与 CRT 显示）。关于如何完成这项操作的详细信息，请参考该便携式计算器的操作手册。

备注

- 有些计算器可能不同种显示方式。这些方式，可能有一些和本投影机不兼容。
- 至于某些 RGB 输入方式，就必须使用任选的 Mac 转接器。
- 当计算器的图像分辨率变更时，根据输入来源的不同，可能需要花一点时间来执行自动调整功能，而且也有可能无法顺利完成。在这种情况下，可能无法在 Windows 上看到可以选择“是 / 否”来确认新分辨率的检核框。接着分辨率会回复成原来的缺省值。本时建议你使用其它 CRT 或 TFT 显示器来变更分辨率。

备注

随插即用是一套整合在计算器、操作系统及周边装置（亦即显示装置）中的系统。

本款投影机与 VESA DDC 1/2B 兼容。将本款投影机连接到与 VESA DDC（显示数据信道）兼容的计算器时，可以使用随插即用功能。

- 将 RGB 缆线配件连接到 RGB 埠 (DDC 1/2B 兼容) 时，请善用这项功能。如果尝试任何其它类型的连接，随插即用功能可能无法顺利活动。
- 请在你的计算器中使用标准驱动程序，因为本款投影机是随插即用型的显示器。

连接你的装置时，请参考下列说明（范例）。请看投影机的后方。你可以看到这些连接埠。

连接计算器的范例

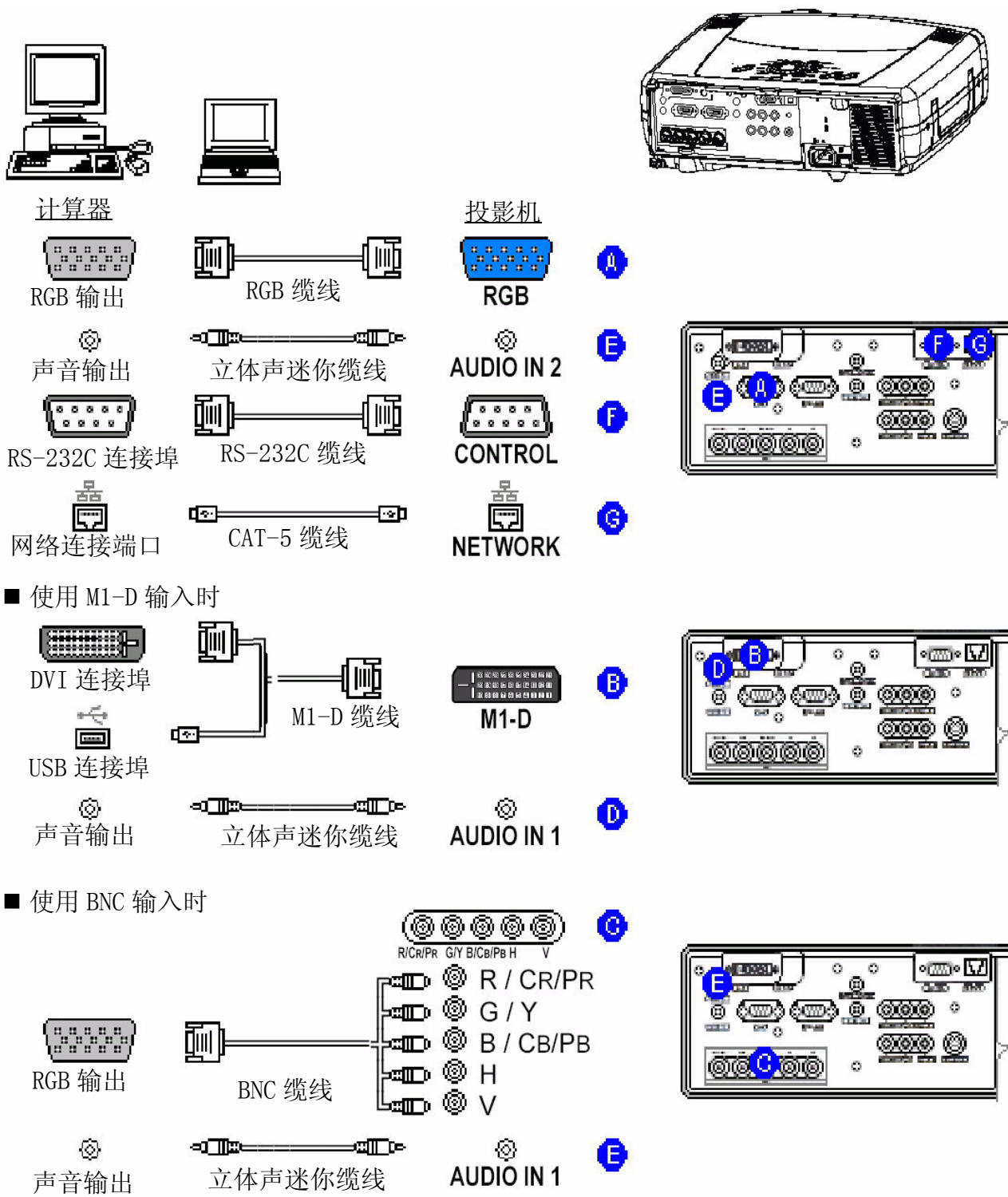

连接 VCR/DVD 播放机的范例



VCR/DVD 播放机

投影机

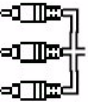
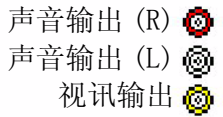

H
I

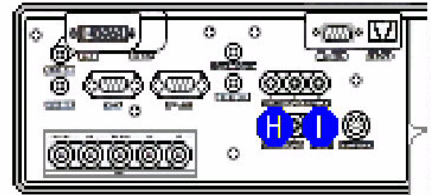

■ 使用 s-video 时

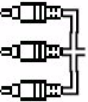
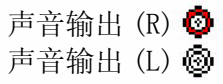
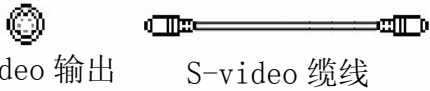

J

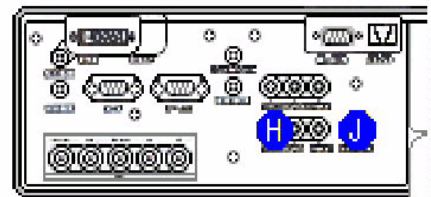

■ 使用色差时

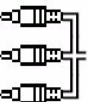
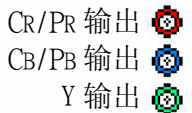

K

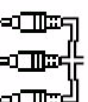
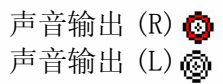

H

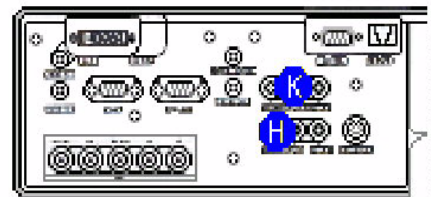

■ 使用 SCART RGB 输入时

SCART
RGB 输出

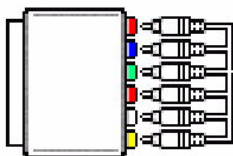

SCART
转接器

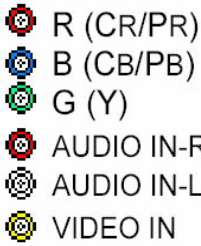

K
H
I

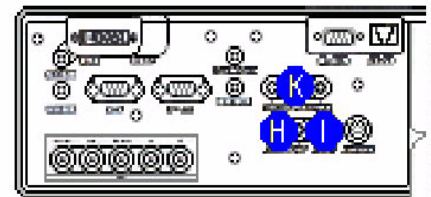

连接显示器

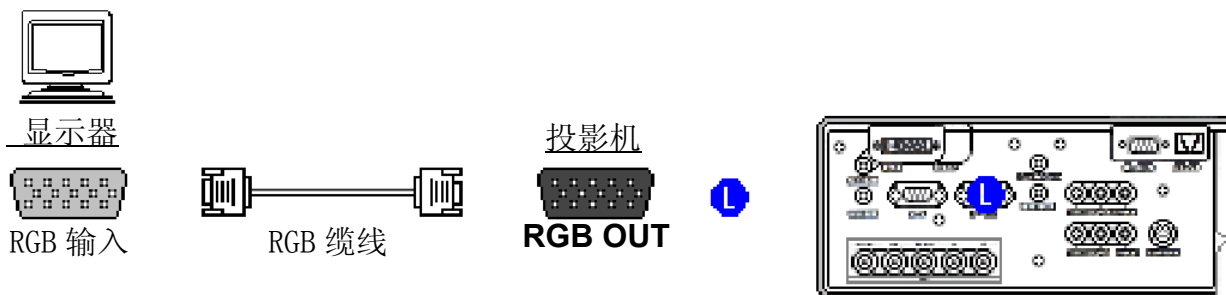

连接喇叭（含放大器）



连接电源供应器

⚠ 警告

- 连接电源线时，请格外小心，因为连接不正确或连接错误的话可能会引发火灾和/或触电的危险。请确实遵守“快速开始指南”和以下的说明。
- 电源线只能插在其指定使用之电压范围内的插座上。
- 请务必使用投影机随附的电源线。如果电源线毁损的话，请洽询你的经销商取得新的电源线。
- 千万不可改造电源线。请勿废除三叉式插头的接地端。
- 请确定你已经将电源线牢牢地插在投影机与墙壁插座上。

- 1 请将电源线的接头插在投影机的 AC 插孔中。
- 2 将电源线的插头牢牢插入插座中。

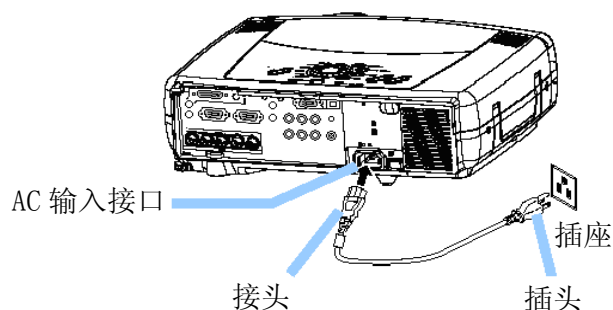

遥控器

关于激光笔

⚠ 警告

- 遥控器上的激光笔是用来代替手指或指示棒的。请勿直视激光光的射出口，或将激光光指向他人。激光光可能会造成视觉伤害。

⚠ 小心

- 除了文中所指定的程序以外，如使用其它控制或调整功能或执行其它程序的话，可能会造成严重的辐射问题。



遥控器上有激光笔用来代替手指或指示棒。当你按压 LASER(激光) 钮时，就会发出激光光且亮起 LASER INDICATOR(激光指示器)。

装入电池

⚠ 小心

关于电池

- 请将电池放在孩童与宠物无法取得的地方。
- 只能使用指定的电池：两个 AA 电池。
- 请勿混用新旧电池。
- 放入电池时，请确定正负电极均连接无误（和遥控器上面的标示一样）。
- 丢弃废电池时，请依照环保法规进行。

1 取下电池盖。

依箭头方向往后滑，取下电池盖。

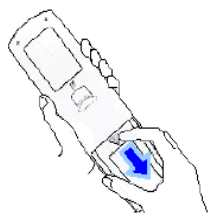

2 放入电池。

对准正负极标示（如遥控器上面的标示），放入两个 AA 电池。

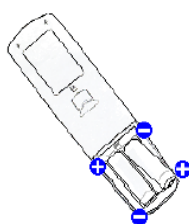

3 关闭电池盖。

依箭头方向装回电池盖，直到其卡入定位。

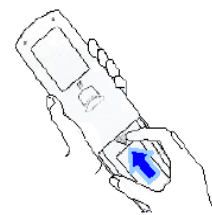

操作遥控器

⚠ 小心

- 请勿拆解遥控器。
- 请勿将遥控器放在靠近投影机的镜头、风扇或通风口的地方。
- 请勿将遥控器掉落地面或使其遭受重击。
- 请勿弄湿遥控器或在其上方放置物品。如本可能会使遥控器故障。
- 如果你长时间不使用遥控器的话，请将遥控器的电池取出，并将其存放在安全的地方。

备注

- 当遥控器开始出现操作不正常的情况时，请更新电池。
- 当直接日照或近距离的灯光照射（例如日光灯）等强光照在投影机的遥控感应器上面时，遥控器可能会停止活动。本时请调整投影机的方向，避免光线直射在投影机的遥控感应器上。

遥控器是搭配投影机的遥控感应器一起活动的。

前方遥控感应器的活动范围为 60 度角的 3 公尺范围之内（遥控感应器的左右方各 30 度）。

后方遥控感应器的活动范围为 4 度角的 3 公尺范围之内（遥控感应器的左右方各 2 度）。

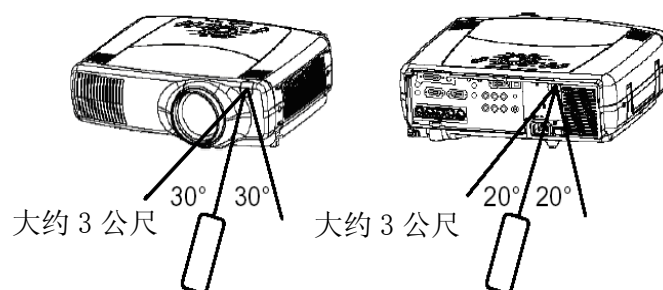

同时也可以感应屏幕等所反射的遥控。如果难以直接传送遥控给遥控感应器的话，请试试这个方法。

因为遥控器使用红外线将传输到投影机上（Class 1 LED），因本请确定遥控器的输出和投影机之间不要有任何障碍物。

注 你可以将遥控器接在投影机的 REMOTE CONTROL（遥控器）连接埠上，透过一条声音缆线（含直径 3.5mm 接头的立体声迷你缆线），将其当成有线遥控器来使用。

使用 Remote ID（远程 ID）功能

当你同时使用两台或三台同类型的投影机时，就可以善用这项功能。这项功能应该结合在投影机的设定之中。

- 1 要使用这项功能的话，请参考“OPTION（选项）菜单”一节中“IR REMOTE ID（红外线遥控 ID）”项目的说明，先行设定好投影机的 ID 编号。

注 当 OPTION（选项）菜单的“IR REMOTE ID（红外线遥控 ID）”项目设定为 ALL（全部）时，不论 ID CHANGE（ID 变更）开关设定在什么位置，投影机都可经由遥控器来控制。

- 2 将开关钮滑到你控制之投影机的 ID 编号位置上。



ID CHANGE
(ID 变更) 开关

使用鼠标 / 键盘控制功能

⚠ 小心

- 在连接之前，请阅读你将连接之装置的用户指南。误用鼠标 / 键盘控制功能可能会使你的装置受损。
- 只连接一部 PC。
- 当计算器正在活动当中时，请勿拔下连接的缆线。

使用 USB 控制功能时，你可以将遥控器当成计算器的简易型鼠标或键盘。
用 USB 缆线将投影机的 USB 埠连接到计算机上。

注记 USB 控制功能可以用在 Windows 95 OSR 2.1 或更高的版本。根据计算机的组态设定和鼠标装置，有时候可能无法使用遥控功能。

注记 本项功能只能执行右方图例中的功能。

注记 接上缆线后，就好像有了鼠标与键盘般的 HID (人性化接口装置) 装置来操作使用投影机。

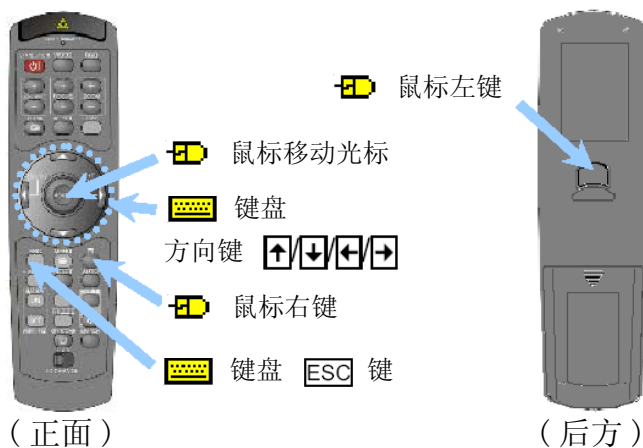

复置 / 关机

⚠ 警告

- 电源激活时会发出强光。请勿直视投影机的镜头或通风口。

备注

- 依照正确的顺序激活 / 关闭投影机的电源。请先关闭投影机，再激活连接装置的电源。请先关闭连接装置的电源后，再关闭投影机。

激活电源

- 1 取下镜头盖。
- 2 将电源开关切换到 [I] (On) 的位置。
STANDBY/ON(待机 / 激活) 指示器会稳定地亮着橙灯。
- 3 按压 STANDBY/ON(待机 / 激活) 钮。
本时投影灯会亮起，STANDBY/ON(待机 / 激活) 指示器也会闪烁绿灯。当电源正确激活后，指示器就会停止闪烁并稳定地亮着绿灯。
- 4 根据下一页“选择一个输入”的说明，选择一个输入。

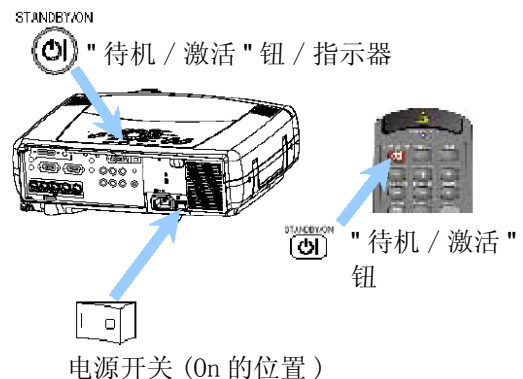

关闭电源

- 1 按压 STANDBY/ON(待机 / 激活) 钮。
"Power off?(确定关机?)" 信息会出现在屏幕上约 5 秒钟的时间。
- 2 当屏幕上出现 "Power off?(确定关机?)" 信息时，再按一次 STANDBY/ON(待机 / 激活) 钮。
本时投影机的投影灯会熄灭，STANDBY/ON(待机 / 激活) 指示器也会闪橙灯。当投影灯冷却完毕后，STANDBY/ON(待机 / 激活) 指示器就会停止闪烁并稳定地亮着橙灯。
- 3 将电源开关切换到 [0] (Off) 的位置。
本时 STANDBY/ON(待机 / 激活) 指示器将会熄灭。
- 4 连接镜头盖。

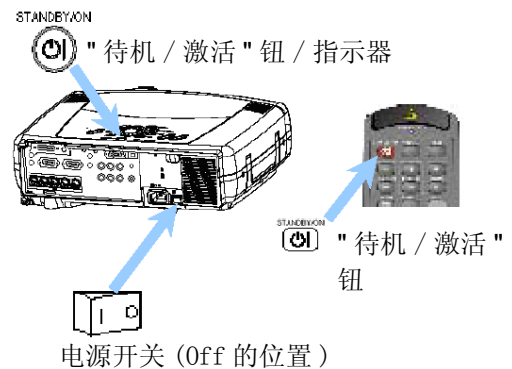

操作

选择输入

1 选择一个输入。

■ 使用 INPUT (输入) 转盘

转动投影机的 INPUT (输入) 转盘。

将转盘转到如下图所示的输入埠。请选择你要投射的。



■ 使用 SEARCH (检索) 钮

按压投影机或遥控器的 SEARCH (检索) 钮。

按压钮后，机器会依序在各个输入埠上自动切换，并显示该接收的图像。

注意 如果无法找到任何或投影机无法在其任何连接埠找到稳定的输入时，就会回到进行检索之前的状态。

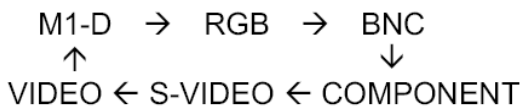

■ 使用 RGB 钮

按压遥控器的 RGB 钮。按压该钮可以在下图所示的 RGB 连接埠之间依序切换。请选择你要投射的。

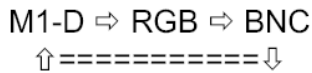

■ 使用 VIDEO (视讯) 钮

按压遥控器的 VIDEO (视讯) 钮。按压该钮可以在下图所示的 VIDEO (视讯) 连接端口之间依序切换。请选择你要投射的。

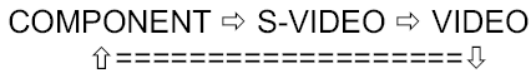

2 使用 ZOOM (缩放) 钮来调整画面大小。

3 使用 FOCUS (聚焦) 钮来调整聚焦。

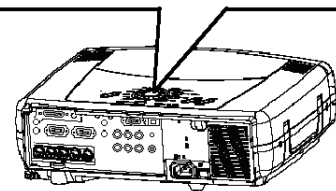
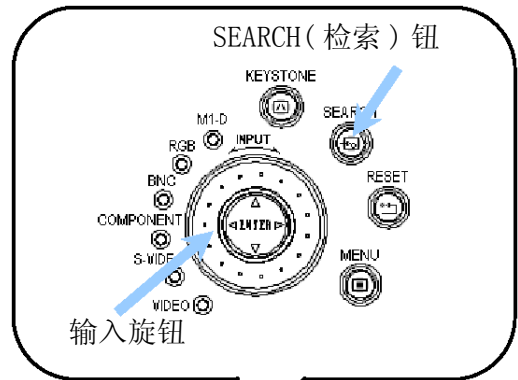

VIDEO (视讯) 钮

RGB 钮



SEARCH (检索) 钮

ZOOM

FOCUS

缩放钮

聚焦钮

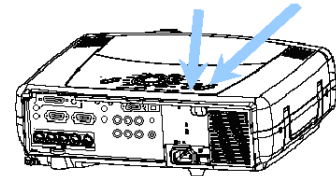

选择画面比例

1 按压 ASPECT (画面比例) 钮可以切换选择各种画面比例方式。

■ 在 M1-D 下

NORMAL ⇔ 4:3 ⇔ 16:9
↑=====↑

注记 NORMAL (正常) 选项会保持输入的原始画面比例。

■ 在 RGB 下 (非 M1-D)

4:3 ⇔ 16:9

■ 在视讯下

4:3 ⇔ 16:9 ⇔ SMALL
↑=====↑

注记 在 1125i 或 750p 的 HDTV 下, 你只能选择 16:9。



ASPECT
(纵横比)
钮

使用自动调整特性

注记 自动调整作业大约要花 10 秒钟的时间。同时请注意在某些输入下, 它可能无法正确活动。

1 按压 AUTO (自动) 钮。

■ 在 RGB 下

投影机将对垂直位置 (V POSITION)、水平位置 (H POSITION) 及时脉相位 (H PHASE) 和水平大小 (H SIZE) 自动进行调整。

注记 请在使用这项特性之前, 将应用程序的窗口设定为最大化。阴暗的画面可能仍然无法正确调整。因本当你调整时, 请使用明亮的画面。

■ 在视讯下

投影机会自动选择最适合该对应之输入的类型方式。

注记 只有当 INPUT (输入) 菜单的 VIDEO (视讯) 选项选择了 AUTO (自动) 时, 才能使用本功能。因投影机会自动辨识色差视讯的类型, 故色差视讯将不受本功能的影响。



AUTO
(自动调整)
钮

调整图像位置

注记 本功能只能在 RGB 下使用。

- 1 按 POSITION(位置) 钮。

如右图所示，屏幕上会出现一个对话框来协助你调整图像的位置。

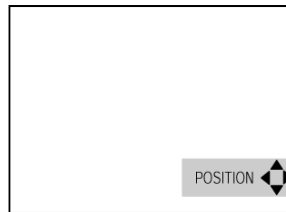

- 2 使用光标钮 ▲/▼/◀/▶ 来调整位置。

注记 当你要回复原始位置时，只要在调整时按压 RESET(复置) 钮就可以了。

- 3 再按一次 POSITION(位置) 钮以关闭对话框并结束这项作业。

注记 即使你不做任何动作，对话框也会在几秒钟后自动消失。



光标钮

POSITION
(位置) 钮

RESET
(复置) 钮

修正梯形扭曲

- 1 按 KEYSTONE(梯形修正) 钮。

如右图所示，屏幕上会出现一个对话框来协助你修正梯形扭曲。

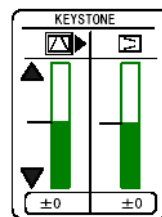

- 2 使用光标钮 ◀/▶ 来选择你要修正的扭曲方向 (▭ 或 ▭)。

- 3 使用光标钮 ▲/▼ 来修正扭曲情形。

- 4 再按一次 KEYSTONE 钮可以关闭对话框并完成这项作业。

注记 即使你不做任何动作，对话框也会在几秒钟后自动消失。



光标钮

KEYSTONE
(梯形修正)
钮

调整音量

- 1 按压 VOLUME 音量钮。
如右图所示，屏幕上会出现一个对话框来帮助你调整音量。
- 2 使用光标键 ▲/▼ 来调整音量。
- 3 再按一次 VOLUME (音量) 钮可以关闭对话框并结束这项作业。

注 即使你不做任何动作，对话框也会在几秒钟后自动消失。

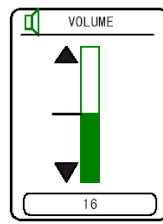

无声

- 1 按 MUTE (无声) 钮。
如右图所示，屏幕上会出现一个对话框告诉你现在已经是无声状态了。
- 2 再按一次 MUTE (无声) 或 VOLUME (音量) 钮可以恢复原来的声音。

注 即使你不做任何动作，对话框也会在几秒钟后自动消失。

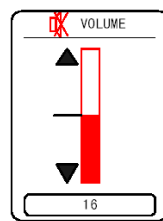

暂时显示空白画面

- 1 按 BLANK (空白) 钮。
输入画面将会关闭，同时出现一个空白的画面。
注 你可以使用菜单来设定 BLANK (空白) 画面。请参考“SCREEN (屏幕) 菜单”表格中的“BLANK (空白画面)”项目说明。
- 2 再按一次 BLANK (空白) 钮可以移除空白画面并回到原来的输入画面。



冻结画面

1 按 FREEZE (冻结) 钮。

如右图所示，屏幕上会出现一个对话框，同时画面也会冻结在目前的图像上。



2 再按一次FREEZE (冻结) 钮可以将画面恢复原状。

"||" 图标会变成 "▶" 图标。经过几秒钟后，对话框就会关闭，而画面也会恢复原状。

注 如果你按压遥控器钮而改变了某些显示状态（例如显示空白画面、显示某个对话框获菜单、调整图像、改变输入等），或是按压了投影机上的某个钮的话，冻结功能就会自动结束。



FREEZE
(冻结) 钮

备注

- 如果投影机持续了很久的时间都一直投射相同的图像的话（也就是你忘记离开 FREEZE (冻结) 方式），该图像可能会造成残像。请勿让投影机在 FREEZE (冻结) 方式中保持太久的时间。

使用放大功能

1 按压MAGNIFY **ON** (激活放大功能) 钮。

如右图所示，屏幕上会出现一个对话框来协助你放大图像。

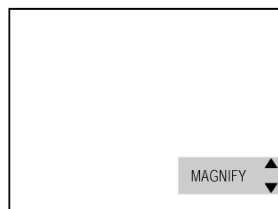

2 按压POSITION (位置) 钮，再使用光标钮 ▲/▼/◀/▶ 来选择要放大的区域。

3 再按一次 POSITION 钮确定放大的区域。

4 使用光标钮 ▲/▼ 来调整缩放大小。

5 按压 MAGNIFY **OFF** (关闭放大功能) 钮可以关闭对话框并让画面恢复原状。

注 如果你执行了自动调整功能，或改变了画面比例、视讯类型方式或输入状态的话，放大功能就会自动结束。



光标钮

POSITION
(位置) 钮

MAGNIFY
(放大) 钮

显示子画面

注记 这项称为“PinP（画中画）”的功能只能在主屏幕选择了 RGB 时才能使用。

- 1 按压 PinP（画中画）钮。
本时会出现内含视讯图像的子画面。
- 2 再按一次 PinP（画中画）钮可以改变子画面的大小或关闭子画面。

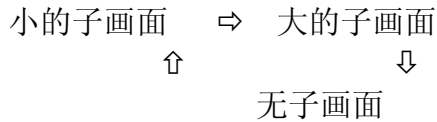

注记 你可以选择子画面所显示的视讯，以及子画面的位置。请参考“INPUT（输入）菜单”一节之表格当中的“P. INP. INPUT（画中画输入）”和“P. INP. POSIT.（画中画位置）”项目说明。



画中画
(PinP) 键

选择一个声音输入来源

注记 只有当屏幕上激活了子画面时，才能使用这项功能。

- 1 当子画面出现在屏幕中时，按压 VOLUME（音量）钮。
如右图所示，屏幕上会出现一个对话框。
- 2 使用光标钮 ◀/▶ 来选择一个声音输入来源。

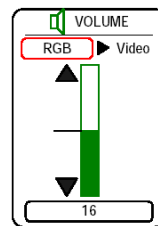

RGB（主屏幕的声音输入来源）



Video（子画面的声音输入来源）

注记 你也可以使用光标钮 ◀/▶ 来调整音量。请参考“调整音量”一节的说明。

- 3 再按一次 VOLUME（音量）钮可以关闭对话框并结束这项作业。

注记 即使你不做任何动作，对话框也会在几秒钟后自动消失。



光标钮

VOLUME
(音量) 钮

多功能设定

使用菜单功能

本款投影机提供下列菜单：MAIN, PICTURE-1, PICTURE-2, INPUT, AUTO, SCREEN, OPTION and NETW ORK. 每个菜单的操作方法都一样。其基本操作如下所示。

- 1 按MENU(菜单)钮。屏幕上出现菜单。
- 2 使用光标钮 ▲/▼ 选择一个菜单，再按压 ► (或 ENTER) 钮继续进行。本时会出现你所选择的菜单画面。
- 3 使用光标钮 ▲/▼ 选择一个选项，再按压 ► (或 ENTER) 钮继续进行。本时会出现你所选择之选项的操作画面。

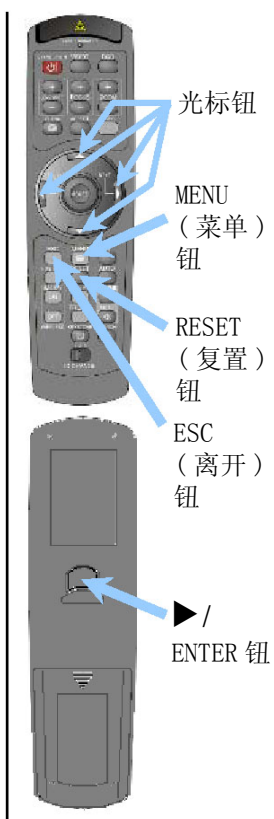

- 4 使用光标钮 ▲/▼ 来操作选项。
注记 当你想复置调整值时，请在操作时按 RESET 钮。请注意，本身的功能会在操作时同时被执行的选项（例如 LANGUAGE (语言)、WHISPER (低噪音)、H PHASE (水平相位) 等）是会被复置的。
注记 当你想回到前一个画面时，请按 ◀ 钮或 ESC 钮。
- 5 再按一次MENU(菜单)钮可以关闭菜单画面并结束这项作业。
注记 即使你未输入任何动作，菜单也会在几秒钟后自动消失。

例如关闭内建的喇叭

- 1) 按 MENU(菜单) 钮。

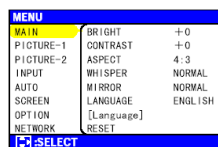

- 2) 使用 ▼ 钮选择 "OPTION(选项)", 然后再按 ► 钮。

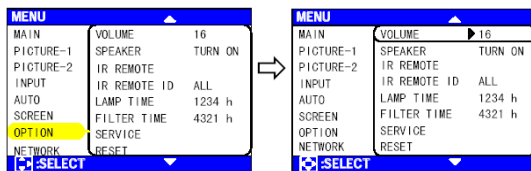

- 3) 使用 ▼ 钮选择 "SPEAKER(喇叭)", 然后再按 ► 钮。

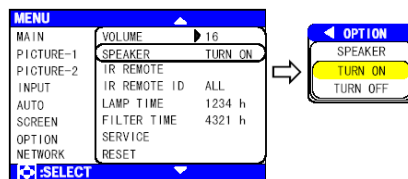

- 4) 使用光标钮 ▼ 选择 "TURN OFF(关闭)" 选项。



- 5) 再按一次 MENU(菜单) 钮。

画面 -1 菜单

在画面 -1 菜单 (PICTURE-1 Menu) 中, 下表所列的项目是可供用户执行的。请依下表的指示来操作。

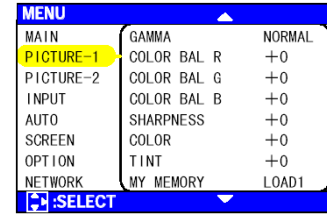

项目	说明
GAMMA	<p>使用 ▲/▼ 钮来选择 gamma 方式: NORMAL (正常) ⇔ CINEMA (剧院) ⇔ DYNAMIC (动态) ⇔ CUSTOM (自订) 选择 CUSTOM (自订), 然后再按 ► (或 ENTER) 钮叫出 CUSTOM menu (自订菜单)。 CUSTOM Menu (自订菜单) 使用 ▲/▼ 钮选择一个项目, 再按 ► (或 ENTER) 钮执行该项功能。 GAMMA ⇔ COLOR TEMP (色彩温度) ⇔ R ⇔ G ⇔ B <i>注记</i> 只有当 COLOR TEMP (色彩温度) 项目选择了 USER (用户自订) 时, 才能在这里选择 R、G 和 B。</p>
GAMMA	使用 ▲/▼ 钮来调整 gamma 资料: Up (上) ⇔ Down (下)
COLOR TEMP	使用 ▲/▼ 钮来选择色彩温度: HIGH (高) ⇔ MIDDLE (中) ⇔ LOW (低) ⇔ USER (用户自订)
R	使用 ▲/▼ 钮来调整 COLOR TEMP (色彩温度) 之 USER (用户自订) 方式的红色浓度: Strong (调强) ⇔ Weak (调弱)
G	使用 ▲/▼ 钮来调整 COLOR TEMP (色彩温度) 之 USER (用户自订) 方式的绿色浓度: Strong (调强) ⇔ Weak (调弱)
B	使用 ▲/▼ 钮来调整 COLOR TEMP (色彩温度) 之 USER (用户自订) 方式的蓝色浓度: Strong (调强) ⇔ Weak (调弱)
COLOR BAL R	使用 ▲/▼ 钮来调整红色的色彩平衡: Strong (调强) ⇔ Weak (调弱)
COLOR BAL G	使用 ▲/▼ 钮来调整绿色的色彩平衡: Strong (调强) ⇔ Weak (调弱)
COLOR BAL B	使用 ▲/▼ 钮来调整蓝色的色彩平衡: Strong (调强) ⇔ Weak (调弱)
SHARPNESS	使用 ▲/▼ 钮来调整鲜明度: Clear (锐利) ⇔ Soft (柔和) <i>注记</i> 只有在使用视讯时, 才能使用这个选项。
COLOR	使用 ▲/▼ 钮来调整整体的色彩: Strong (调强) ⇔ Weak (调弱) <i>注记</i> 只有在使用视讯时, 才能使用这个选项。
TINT	使用 ▲/▼ 钮来调整色调: Green (绿色) ⇔ Red (红色) <i>注记</i> 只有在使用视讯时, 才能使用这个选项。

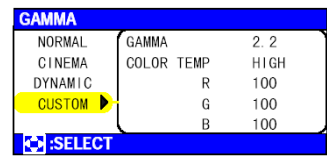

(本表格将接续到下一页。)

画面 -1 菜单 (续上页)

项目	说明
MY MEMORY	<p>使用 ▲/▼ 钮来选择一个加载或存储命令，然后再按 ► (或 ENTER) 钮执行该项功能。</p> <p style="text-align: center;">LOAD1 ⇔ LOAD2 ⇔ LOAD3 ⇔ LOAD4</p> <p style="text-align: center;">  </p> <p style="text-align: center;">SAVE1 ⇔ SAVE2 ⇔ SAVE3 ⇔ SAVE4</p> <p>本投影机有 4 个已编号的记忆来存储调整值资料。执行 SAVE1、SAVE2、SAVE3 或 SAVE4 命令会将目前的调整值资料存储到该命令的编号所对应的记忆中。</p> <p>执行 LOAD1、LOAD2、LOAD3 或 LOAD4 命令则会从该命令的编号所对应的记忆中加载资料，然后自动根据资料内容调整来画面选项。</p>
RESET	<p>使用 ▲ 钮选择 EXECUTE (执行)，重新设定画面 -1 菜单 (PICTURE-1 menu) 的项目：</p> <p style="text-align: center;">EXECUTE (执行) ⇔ CANCEL (取消)</p> <p>画面 -1 菜单 (PICTURE-1 Menu) 的选项会全部回复成初始缺省值。请注意 “MY MEMORY (我的记忆)” 和 “GAMMA” 项目底下之自订菜单 (CUSTOM menu) 的 “GAMMA” 选项是不会回复成初始缺省值的。</p>

画面 -2 菜单

在画面 -2 菜单 (PICTURE-1 Menu) 中，下表所列的项目是可供用户执行的。请依下表的指示来操作。

注记 在 M1-D 下，这个菜单将无法活动。

MENU	
MAIN	V POSITION 20
PICTURE-1	H POSITION 142
PICTURE-2	H PHASE 31
INPUT	H SIZE 1344
AUTO	OVER SCAN 95
SCREEN	RESET
OPTION	
NETWORK	
[SELECT]	

项目	说明
V POSITION	使用 ▲/▼ 钮来调整垂直位置： Up(上) ⇔ Down(下) 注记 只有在使用 RGB 时，才能使用这个选项。
H POSITION	使用 ▲/▼ 钮来调整水平位置： Left(左) ⇔ Right(右) 注记 只有在使用 RGB 时，才能使用这个选项。
H PHASE	使用 ▲/▼ 钮来调整水平相位，以便消除闪烁的现象： Right(右) ⇔ Left(左) 注记 只有在使用 RGB 或除了 525i/625i/SCART RGB 的 COMPONENT(色差) 连接端口之外的色差视讯时，才能使用这个选项。
H SIZE	使用 ▲/▼ 钮来调整水平大小： Large(大) ⇔ Small(小) 注记 只有在使用 RGB 时，才能使用这个选项。 注记 当调整过度时，画面可能无法正确显示。发生这种情况时，请在这项作业中按 RESET(复置) 钮，将调整值回复成初始缺省值。
OVER SCAN	使用 ▲/▼ 钮来调整 over-scan 比例： Large(大) ⇔ Small(小) 注记 只有在使用视讯时，才能使用这个选项。 注记 当调整值过大时，画面的边缘部分可能会出现劣化的现象。在本情况下，请将缺省值调小一点。
RESET	使用 ▲ 钮选择 EXECUTE(执行)，重新设定画面 -2 菜单 (PICTURE-1 menu) 的项目：EXECUTE(执行) ⇔ CANCEL(取消) 画面 -2 菜单 (PICTURE-1 Menu) 的选项会全部回复成初始缺省值。请注意，“H PHASE(水平相位)”选项并不会回复成初始缺省值。

输入菜单

在输入菜单 (INPUT menu) 中, 下表所列的项目是可供用户执行的。请根据下表的指示来操作。

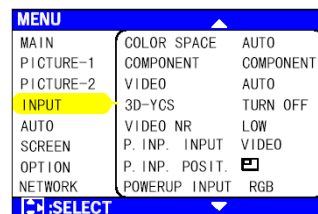

项目	说明
COLOR SPACE	<p>使用 ▲/▼ 钮来选择色彩空间方式: AUTO ⇔ RGB ⇔ SMPTE240 ⇔ REC709 ⇔ REC601</p> <p>选择 AUTO(自动)的话, 投影机自动选择最佳方式。</p> <p><i>注记</i> 只有在使用 RGB 或除了 525i/625i/SCART RGB 的 COMPONENT(色差) 连接端口之外的色差视讯时, 才能使用这个选项。</p> <p><i>注记</i> 在某些下, AUTO(自动)功能可能无法适当活动。在本情况下, 请为 HDTV 选择 SMPTE240 或 REC709 缺省值。</p>
COMPONENT	<p>使用 ▲/▼ 钮来选择 COMPONENT(色差) 连接端口的功能: COMPONENT(色差) ⇔ SCART RGB</p> <p>当选择了 SCART RGB 时, COMPONENT(色差) 连接埠就变成 SCART RGB 输入的连接埠了。请参考“连接你的装置”一节的说明。</p>
VIDEO	<p>使用 ▲/▼ 钮来选择类型方式: AUTO ⇔ NTSC ⇔ PAL ⇔ SECAM ⇔ NTSC4.43 ⇔ M-PAL ⇔ N-PAL</p> <p>选择 AUTO(自动)的话, 投影机自动选择最佳方式。</p> <p><i>注记</i> 只有当视讯来源是来自 VIDEO(视讯) 连接端口或 S-VIDEO 连接端口的视讯时, 才能执行这个选项。因投影机自动辨识色差视讯的类型, 故色差视讯将不受本功能的影响。</p> <p><i>注记</i> 在某些下, AUTO(自动)功能可能无法适当活动。如果画面变得不太稳定的话(例如呈现不规则的画面、色彩缺块等), 请根据输入的类型来选择适当的方式。</p>
3D-YCS	<p>使用 ▲/▼ 钮来选择 TURN ON(激活) 或 TURN OFF(关闭): TURN ON(激活) ⇔ TURN OFF(关闭)</p> <p>当选择了 TURN ON(激活) 时, 3D-YCS 方式会在完全冻结的画面或只有少数动作的图像中执行。</p> <p><i>注记</i> 本项目只能在 NTSC3.58 视讯下执行。</p> <p><i>注记</i> 当执行本功能时, 输入菜单 (INPUT menu) 的“VIDEO NR”选项缺省值就会失效。</p>
VIDEO NR	<p>使用 ▲/▼ 钮来选择噪声减少程度: HIGH(高) ⇔ MIDDLE(中) ⇔ LOW(低)</p> <p>屏幕上的噪声会根据本选项所选择的程度而减少。</p> <p><i>注记</i> 只有当视讯来源是来自 VIDEO(视讯) 连接端口或 S-VIDEO 连接端口的视讯时, 才能执行这个选项。在 NTSC3.58 的视讯下, 本功能只能在输入菜单 (INPUT menu) 的“3D-YSC”选项设定为 TURN OFF(关闭) 时, 才能执行。</p> <p><i>注记</i> 过度地执行这项调整功能时, 画面上可能会出现某种程度的劣化情形。</p>

(本表格将接续到下一页。)

输入菜单（续上页）

项目	说明
P. IN P. INPUT	<p>使用 ▲/▼ 钮来选择子画面的输入连接埠： VIDEO(视讯) ⇔ S-VIDEO</p> <p><i>注记</i> 关于子画面的细节，请参考“显示子画面”一节的说明。</p>
P. IN P. POSIT.	<p>使用 ▲/▼ 钮来选择子画面的显示位置：</p> <p></p> <p><i>注记</i> 关于子画面的细节，请参考“显示子画面”一节的说明。</p>
POWERUP INPUT	<p>使用 ▲/▼ 钮来选择在投影机激活电源时所显示之画面的输入埠： LAST INPUT ⇔ M1-D ⇔ RGB ⇔ BNC ⇔ COMPONENT ⇔ S-VIDEO ⇔ VIDEO</p> <p>选择 LAST INPUT(上次的输入)选项时，投影机将选择上一次所使用连接埠。</p>
INFORMATION	<p>按 ►(或 ENTER) 钮来显示输入信息菜单 (INPUT INFORMATION menu)。输入信息菜单 (INPUT INFORMATION menu) 会显示目前输入的相关信息，如下图所示。</p> <div style="display: flex; justify-content: space-around; align-items: center;"> <div style="border: 1px solid black; padding: 5px; text-align: center;"> <p>◀ INPUT-INFORMATION</p> <p>RGB</p> <p>1024x768 @60.0</p> <p>FRAME LOCK</p> </div> <div style="border: 1px solid black; padding: 5px; text-align: center;"> <p>◀ INPUT-INFORMATION</p> <p>S-VIDEO</p> <p>SECAM</p> <p>AUTO</p> </div> <div style="border: 1px solid black; padding: 5px; text-align: center;"> <p>◀ INPUT-INFORMATION</p> <p>COMPONENT</p> <p>575i @50</p> <p>SCART RGB</p> </div> </div> <p><i>注记</i> “FRAME LOCK(帧锁定)”信息表示帧锁定功能已经生效。当投影机输入了垂直频移为 50 到 60 的 RGB 时，这项功能会自动执行，而且其显示的动态图像会更为顺畅。</p> <p><i>注记</i> “SACRT RGB”信息表示 COMPONENT(色差)连接埠目前系作为 SCART RGB 的连接埠。请参考本表格的“COMPONENT(色差)”项目的说明。</p>
S2-ASPECT	<p>使用 ▲/▼ 钮来选择 TURN ON(激活)或 TURN OFF(关闭)： TURN ON(激活) ⇔ TURN OFF(关闭)</p> <p>选择了 TURN ON(激活)时，投影机就能辨识 S2-video 并自动选择最好的画面比例。</p> <p><i>注记</i> 只有在 S-VIDEO 下，才能执行这个选项。</p> <p><i>注记</i> 当你使用了 ASPECT(画面比例)钮或执行了主菜单 (MAIN menu) 的“ASPECT(画面比例)”项目时，这个选项就会自动选择 TURN OFF(关闭)缺省值。</p>
RESET	<p>使用 ▲钮选择EXECUTE(执行)，重新设定输入菜单 (INPUT menu) 的选项 EXECUTE(执行) ⇔ CANCEL(取消)</p> <p>输入菜单 (INPUT menu) 的选项会全部回复成初始缺省值。请注意，“INFORMATION(信息)”选项并不会回复成初始缺省值。</p>

自动菜单

在自动菜单 (AUTO menu) 中, 下表所列的项目是可供用户执行的。请根据下表的指示来操作。

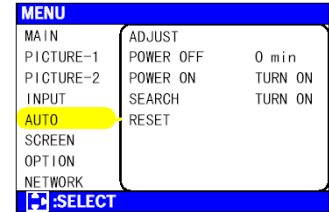

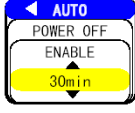
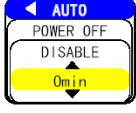
项目	说明
ADJUST	<p>按 ► (或 ENTER) 钮来执行自动调整功能。</p> <ul style="list-style-type: none"> ■ 在 RGB 下 投影机将对垂直位置 (V POSITION)、水平位置 (H POSITION) 及时脉相位 (H PHASE) 和水平大小 (H SIZE) 自动进行调整。 <i>注记</i> 请在使用这项特性之前, 将应用程序的窗口设定为最大化。阴暗的画面可能仍然无法正确调整。因本当你调整时, 请使用明亮的画面。 ■ 在视讯下 投影机自动选择最适合该对应之输入的类型方式。 <i>注记</i> 当输入菜单 (INPUT menu) 的 "VIDEO (视讯)" 选项设定为 AUTO (自动) 时, 才能使用这项功能。因投影机自动辨识色差视讯的类型, 故色差视讯将不受本功能的影响。 <i>注记</i> 这项作业大约需要 10 秒钟的时间, 同时屏幕上会出现 "AUTO IN PROGRESS (正在进行自动调整)" 的信息。 <i>注记</i> 在某些下, 这项功能可能无法正常活动。如果画面变得不太稳定的话 (例如呈现不规则的画面、色彩缺块等), 请为输入菜单 (INPUT menu) 的 "VIDEO (视讯)" 选项选择适当的方式。
POWER OFF	<p>使用 ▲/▼ 钮来设定时间: 长 (最长 99 分钟) ⇔ 短 (最短 0 分钟 =DISABLE (关闭))</p> <p>例如</p> <div style="display: flex; justify-content: space-around; align-items: center;">   </div> <p>当时间设定为 1 到 99 时, 以正常的输入 (非无或不适当的) 活动达到该设定时间后, 投影机的投影灯就会熄灭, STANDBY/ON (待机 / 激活) 指示器也会开始闪烁。详情请参考 "关闭电源" 一节的说明。</p>
POWER ON	<p>使用 ▲/▼ 钮来选择 TURN ON (激活) 或 TURN OFF (关闭): TURN ON (激活) ⇔ TURN OFF (关闭)</p> <p>当选择了 TURN ON (激活) 时, 你不需按 STANDBY/ON (待机 / 激活) 钮就能激活投影机。详情请参考 "关闭电源" 一节的说明。</p>

(本表格将接续到下一页。)

屏幕菜单

在屏幕菜单 (SCREEN menu) 中, 下表所列的项目是可供用户执行的。请根据下表的指示来操作。

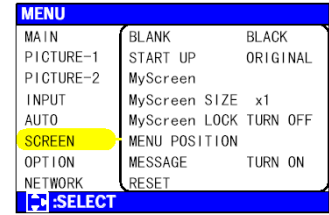

项目	说明
BLANK	<p>使用 ▲/▼ 钮选择一种 BLANK (空白) 画面的类型: MyScreen (自订) ⇔ ORIGINAL (原始) ⇔ BLUE (蓝色) ⇔ WHITE (白色) ⇔ BLACK (黑色)</p> <p>按压一个钮以后会出现 BLANK (空白) 画面。 MyScreen (自订) 可以让你登录你喜欢的画面, ORIGINAL (原始) 是原来的标准画面。而 BLUE (蓝色)、WHITE (白色) 及 BLACK (黑色) 则是各色彩的单色画面。</p> <p><i>注记</i> 为避免发生残像, MyScreen (自订) 和 ORIGINAL (原始) 画面在数分钟后将会变成 BLACK (黑色) 画面。</p> <p><i>注记</i> 有关 MyScreen (自订) 的细节, 请参考本表格的 “MyScreen (自订)” 选项说明。</p>
START UP	<p>使用 ▲/▼ 钮选择一种 START UP (复置) 画面类型: MyScreen (自订) ⇔ ORIGINAL (原始) ⇔ TURN OFF (关闭)</p> <p>START UP (复置) 画面会在侦测到无或输入不稳定时显示。 MyScreen (自订) 可以让你登录你喜欢的画面, ORIGINAL (原始) 是原来的标准画面。当选择了 TURN OFF (关闭) 时, 投影机使用 BLUE (蓝色) 画面。</p> <p><i>注记</i> 为避免发生残像, MyScreen (自订) 和 ORIGINAL (原始) 画面在数分钟后将会变成 BLANK (空白) 画面。如果 BLANK (空白) 画面的缺省值是 MyScreen (自订) 或 ORIGINAL (原始) 的话, 屏幕就会变成 BLACK (黑色) 画面。</p> <p><i>注记</i> 有关 MyScreen (自订) 的细节, 请参考本表格的 “MyScreen (自订)” 选项说明。至于 BLUE (蓝色)、BLACK (黑色) 及 BLANK (空白) 画面的细节, 请参考本表格的 “BLANK (空白)” 选项说明。</p>
MyScreen	按 ► (或 ENTER) 钮激活 MyScreen (自订) 登录功能。请参考下一页的流程图。
MyScreen SIZE	使用 ▲/▼ 钮选择 MyScreen (自订) 画面的大小: x1 ⇔ FULL (全屏幕)
MyScreen LOCK	使用 ▲/▼ 钮来选择 TURN ON (激活) 或 TURN OFF (关闭): TURN ON (激活) ⇔ TURN OFF (关闭)
MENU POSITION	使用 ▲/▼/◀/▶ 钮来调整菜单位置: 上 ↑ 左 ⇔ + ⇔ 右 ↓ 下

(本表格将接续到下一页。)

自动菜单（续上页）

项目	说明
MESSAGE	使用 ▲/▼ 钮来选择 TURN ON(激活) 或 TURN OFF(关闭): TURN ON(激活) ⇔ TURN OFF(关闭) 当选择了 TURN ON(激活) 时, 下列信息功能就能正常活动。 自动调整的 "AUTO IN PROGRESS(正在进行自动调整)" 信息。 "NO INPUT IS DETECTED(未侦测到输入)" 的信息。 "SYNC IS OUT OF RANGE(同步作业已超出范围)" 的信息。 "Searching? 检索中?" 的信息 "Detecting? 侦测中?" 的信息 因输入变更而出现的输入指示。 改变画面比例而出现的画面比例显示信息。 调整聚焦而出现的 "FOCUS(聚焦)" 显示信息。
RESET	使用 ▲ 钮选择 EXECUTE(执行) 以重新设定屏幕菜单 (SCREEN menu) 的选项: EXECUTE(执行) ⇔ CANCEL(取消) 屏幕菜单 (SCREEN menu) 的选项会全部回复成初始缺省值。

如何将你的画面登录为 MyScreen(自订)画面

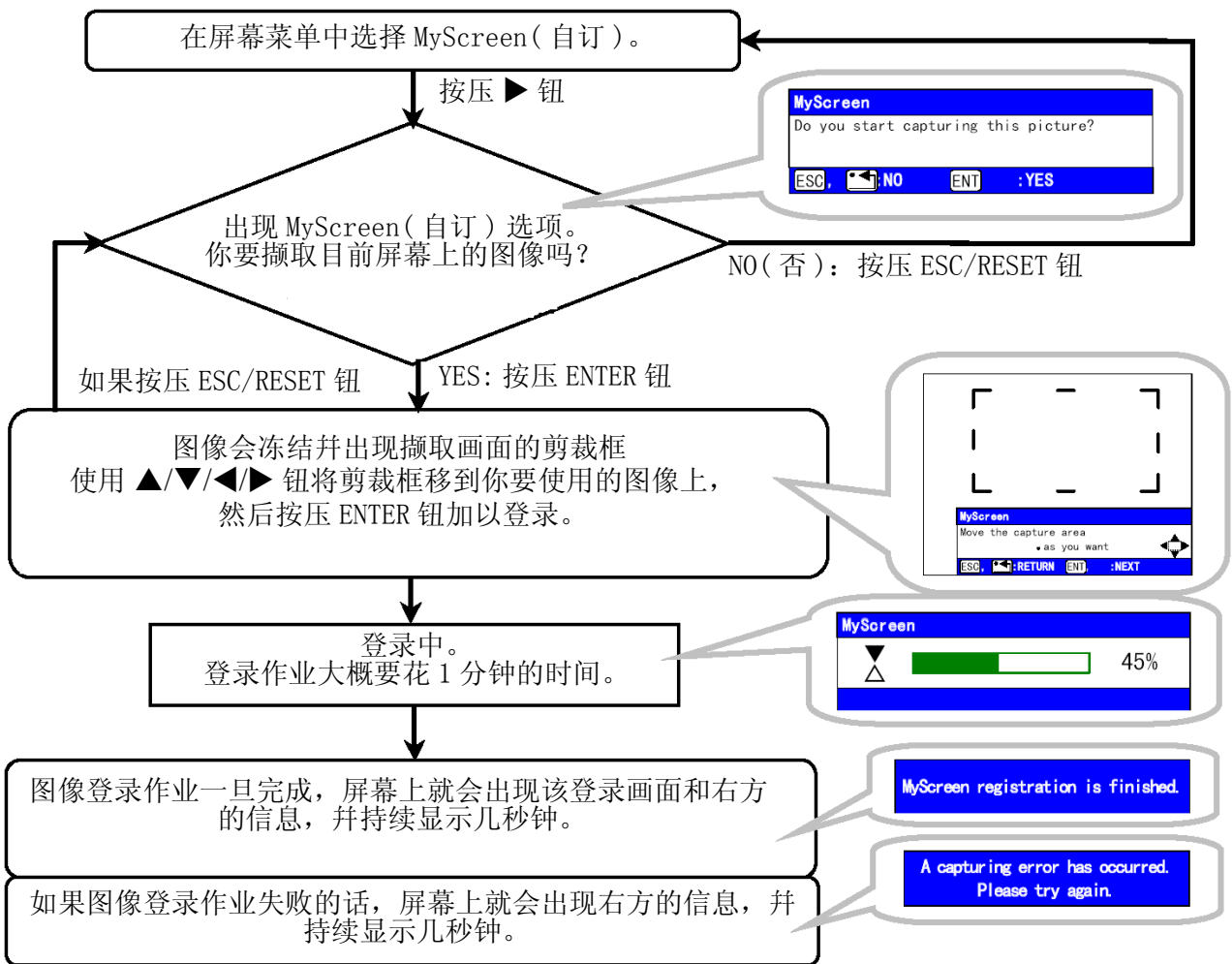

选项菜单

在选项菜单 (OPTION menu) 中, 下表所列的项目是可供用户执行的。请根据下表的指示来操作。

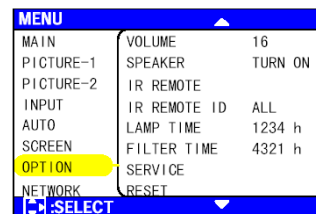

项目	说明
VOLUME	使用 ▲/▼ 钮来调整音量: High(高) ⇔ Low(低)
SPEAKER	使用 ▲/▼ 钮来选择 TURN ON(激活) 或 TURN OFF(关闭): TURN ON(激活) ⇔ TURN OFF(关闭) 当选择了 TURN ON(激活) 时, 内建喇叭就能正常活动。
IR REMOTE	使用 ▲/▼ 钮 (1) 选择一个遥控感应器, 再使用 ENTER 钮 (2) 来进行切换: (1) FRONT ⇔ TOP ⇔ REAR (2) <input type="checkbox"/> (Off) ⇔ <input checked="" type="checkbox"/> (On) <i>注记</i> 当另外两个感应器已经关闭时, 剩下的那个感应器就无法关闭。因本至少要使一个感应器保持在激活的状态。
IR REMOTE ID	使用 ▲/▼ 钮选择一个号码作为遥控器的 ID 编号: ALL ⇔ 1 ⇔ 2 ⇔ 3 投影机是经由 ID CHANGE (ID 变更) 开关设定在同一编号位置的遥控器所控制的。当本选项选择了 ALL (全部) 时, 无论 ID CHANGE (ID 变更) 开关的位置设定在何位置, 投影机都能受到遥控器的控制。 <i>注记</i> 详情参考“使用 Remote ID (远程 ID) 功能”一节的说明。
LAMP TIME	持续按住 RESET (复置) 钮约 3 秒钟后, 屏幕上会出现投影灯使用时数菜单 (LAMP TIME menu)。 使用 ▲ 钮选择 RESET (复置) 来复置定时器: RESET (复置) ⇔ CANCEL (取消) 选择 RESET (复置) 会将投影灯定时器复置为 0。 <i>注记</i> 你只能在更新了投影灯以后才能执行这项功能。投影灯定时器会计算目前投影灯的使用时数以显示投影灯的相关信息。不正确地执行这项功能将会使信息功能无法正常活动。 <i>注记</i> 关于更新投影灯的方法, 请参考“Lamp (投影灯)”一节的说明。
FILTER TIME	持续按住 RESET (复置) 钮约 3 秒钟, 屏幕上就会出现滤网使用时数菜单 (FILTER TIME menu)。 使用 ▲ 钮选择 RESET (复置) 来复置定时器: RESET (复置) ⇔ CANCEL (取消) 选择 RESET (复置) 会将投影灯定时器复置为 0。 <i>注记</i> 你只能在更新了滤网以后才能执行这项功能。滤网定时器会计算目前滤网经过清洁或更新后的使用时数以显示滤网的相关信息。不正确地执行这项功能将会使信息功能无法正常活动。 <i>注记</i> 关于保养滤网的方法, 请参考“Air Filter (滤网)”一节的说明。

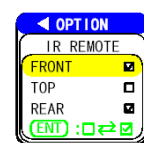

(本表格将接续到下一页。)

选项菜单（续上页）

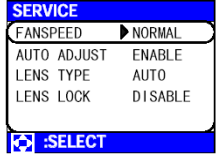
项目	说明								
SERVICE	<p> 按压 ▶ (或 ENTER) 钮叫出服务菜单 (SERVICE menu)。  </p> <p> 服务菜单 (SERVICE Menu) 使用 ▲/▼ 钮选择一个项目，再按 ▶ (或 ENTER) 钮执行该项功能： FANSPEED (风扇速度) ⇔ AUTO ADJUST (自动调整) ⇔ LENS TYPE (镜头类型) ⇔ LENS LOCK (镜头锁定) </p> <table border="1" data-bbox="422 510 1442 1608"> <tr> <td data-bbox="422 510 619 728">FANSPEED</td> <td data-bbox="619 510 1442 728"> 使用 ▲/▼ 钮来选择风扇速度等级： HIGH (高速) ⇔ NORMAL (正常) HIGH (高速) 选项会加速风扇的转速。在高山等地区使用时这项功能。 <i>注意</i> 注意，选择了HIGH (高速) 选项时，投影机可能会产生噪音。 </td> </tr> <tr> <td data-bbox="422 728 619 981">AUTO ADJUST</td> <td data-bbox="619 728 1442 981"> 使用 ▲/▼ 钮来选择 ENABLE (激活) 或 DISABLE (关闭)： ENABLE (激活) ⇔ DISABLE (关闭) 当你想要维持目前的调整状态时，将变更为 RGB 就会让投影机自动执行垂直位置 (V POSITION)、水平位置 (H POSITION)、时脉相位 (HPHASE) 及水平大小 (H SIZE) 的调整功能。 </td> </tr> <tr> <td data-bbox="422 981 619 1438">LENS TYPE</td> <td data-bbox="619 981 1442 1438"> 使用 ▲/▼ 钮来选择目前所使用的镜头类型： AUTO ⇔ 1 ⇔ 2 ⇔ 3 ⇔ 4 ⇔ 5 请依下列说明来选择这个选项。 AUTO (自动)：自动选择最佳方式。 1：标准镜头 (Type NL-500 等) 2：固定式短距离投射镜头 (Type FL-501 等) 3：短距离投射镜头 (Type SL-502 等) 4：长距离投射镜头 (Type LL-503 等) 5：超长距离投射镜头 (Type LL-504 等) <i>注意</i> 这项缺省值会影响梯形修正等项目的结果等等。 <i>注意</i> 关于其它任选的镜头，请向你的经销商洽询。 </td> </tr> <tr> <td data-bbox="422 1438 619 1608">LENS LOCK</td> <td data-bbox="619 1438 1442 1608"> 使用 ▲/▼ 钮来选择 ENABLE (激活) 或 DISABLE (关闭)： ENABLE (激活) ⇔ DISABLE (关闭) 选择 ENABLE (激活) 的话，会锁定镜头移动、缩放及聚焦等项目的调整值。 </td> </tr> </table>	FANSPEED	使用 ▲/▼ 钮来选择风扇速度等级： HIGH (高速) ⇔ NORMAL (正常) HIGH (高速) 选项会加速风扇的转速。在高山等地区使用时这项功能。 <i>注意</i> 注意，选择了HIGH (高速) 选项时，投影机可能会产生噪音。	AUTO ADJUST	使用 ▲/▼ 钮来选择 ENABLE (激活) 或 DISABLE (关闭)： ENABLE (激活) ⇔ DISABLE (关闭) 当你想要维持目前的调整状态时，将变更为 RGB 就会让投影机自动执行垂直位置 (V POSITION)、水平位置 (H POSITION)、时脉相位 (HPHASE) 及水平大小 (H SIZE) 的调整功能。	LENS TYPE	使用 ▲/▼ 钮来选择目前所使用的镜头类型： AUTO ⇔ 1 ⇔ 2 ⇔ 3 ⇔ 4 ⇔ 5 请依下列说明来选择这个选项。 AUTO (自动)：自动选择最佳方式。 1：标准镜头 (Type NL-500 等) 2：固定式短距离投射镜头 (Type FL-501 等) 3：短距离投射镜头 (Type SL-502 等) 4：长距离投射镜头 (Type LL-503 等) 5：超长距离投射镜头 (Type LL-504 等) <i>注意</i> 这项缺省值会影响梯形修正等项目的结果等等。 <i>注意</i> 关于其它任选的镜头，请向你的经销商洽询。	LENS LOCK	使用 ▲/▼ 钮来选择 ENABLE (激活) 或 DISABLE (关闭)： ENABLE (激活) ⇔ DISABLE (关闭) 选择 ENABLE (激活) 的话，会锁定镜头移动、缩放及聚焦等项目的调整值。
FANSPEED	使用 ▲/▼ 钮来选择风扇速度等级： HIGH (高速) ⇔ NORMAL (正常) HIGH (高速) 选项会加速风扇的转速。在高山等地区使用时这项功能。 <i>注意</i> 注意，选择了HIGH (高速) 选项时，投影机可能会产生噪音。								
AUTO ADJUST	使用 ▲/▼ 钮来选择 ENABLE (激活) 或 DISABLE (关闭)： ENABLE (激活) ⇔ DISABLE (关闭) 当你想要维持目前的调整状态时，将变更为 RGB 就会让投影机自动执行垂直位置 (V POSITION)、水平位置 (H POSITION)、时脉相位 (HPHASE) 及水平大小 (H SIZE) 的调整功能。								
LENS TYPE	使用 ▲/▼ 钮来选择目前所使用的镜头类型： AUTO ⇔ 1 ⇔ 2 ⇔ 3 ⇔ 4 ⇔ 5 请依下列说明来选择这个选项。 AUTO (自动)：自动选择最佳方式。 1：标准镜头 (Type NL-500 等) 2：固定式短距离投射镜头 (Type FL-501 等) 3：短距离投射镜头 (Type SL-502 等) 4：长距离投射镜头 (Type LL-503 等) 5：超长距离投射镜头 (Type LL-504 等) <i>注意</i> 这项缺省值会影响梯形修正等项目的结果等等。 <i>注意</i> 关于其它任选的镜头，请向你的经销商洽询。								
LENS LOCK	使用 ▲/▼ 钮来选择 ENABLE (激活) 或 DISABLE (关闭)： ENABLE (激活) ⇔ DISABLE (关闭) 选择 ENABLE (激活) 的话，会锁定镜头移动、缩放及聚焦等项目的调整值。								
RESET	<p> 使用 ▲ 钮选择 EXECUTE (执行)，重新设定选项菜单 (OPTION menu) 的选项 EXECUTE (执行) ⇔ CANCEL (取消) </p> <p> 选项菜单 (OPTION menu) 的选项会全部回复成初始缺省值。请注意 "VOLUME (音量)"、"LAMP TIME (投影灯使用时数)" 及 "FILTER TIME (滤网使用时数)" 是不会回复成初始缺省值的。 </p>								

网络菜单

本款投影机提供 NETWORK(网络)功能。如果你要使用这项功能的话,请根据你所使用的网络环境来设定投影机。

注记 如果你的网络有激活 DHCP 功能的话,一般而言就不需要进行以下的作业,因为本款投影机的初始缺省值也会激活其 DHCP 功能。详情请参考“Network Setting Up(网络设定)”一节的说明。

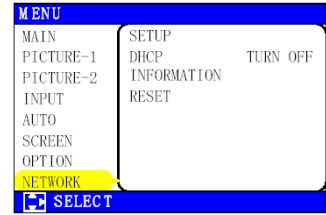

项目	说明
SETUP	<p>按压 ►(或 ENTER) 钮,屏幕上就会出现 IP 地址菜单(IP ADDRESS menu),如右图所示。</p> <p>注记 只有当网络菜单(NETWORK menu)中的 DHCP 项目被设定为关闭时,本菜单才会出现。</p> <p>IP Address(IP 地址)是投影机在网络上的识别号码。</p> <p>1. 使用 ▲/▼ 钮来设定 IP Address(IP 地址)。</p> <p>注记 不可以使用与其它装置相同的 IP Address(IP 地址)。</p> <p>在 IP 地址菜单(IP ADDRESS menu)中按压 ►(或 ENTER) 钮,就会出现子网掩码菜单(SUBNET MASK menu)。SUBNET MASK(子网掩码)是网络的地址。</p> <p>2. 设定你要使用的网络地址。</p> <p>在子网掩码菜单(SUBNET MASK menu)中按压 ►(或 ENTER) 钮,就会出现预设网关菜单(DEFAULT GATEWAY menu)。DEFAULT GATEWAY(预设网关)是存取网络外界的关键装置。</p> <p>3. 设定通往外界网络的装置地址。</p>
DHCP	<p>使用 ▲/▼ 钮来选择 TURN ON(激活)或 TURN OFF(关闭): TURN ON(激活) ⇔ TURN OFF(关闭)</p> <p>如果你的网络不支持 DHCP 功能的话,请选择 TURN OFF(关闭)。</p>
INFORMATION	<p>按压 ►(或 ENTER) 钮叫出信息菜单(INFORMATION menu)。</p> <p>本菜单会显示目前之网络缺省值的相关信息,如右图所示。</p>
RESET	<p>使用 ▲ 钮选择 EXECUTE(执行),重新设定网络菜单(NETWORK menu)的选项: EXECUTE(执行) ⇔ CANCEL(取消)</p> <p>网络菜单(NETWORK menu)的所有选项都会回复成初始缺省值。</p>

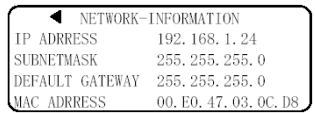
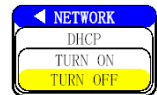
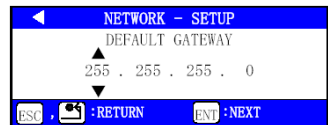
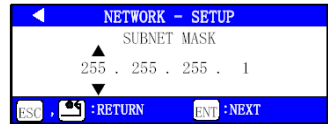
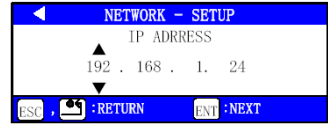

网络设定

本款投影机提供 NETWORK(网络)功能。当你开始使用这项功能时,请向你的经销商询问进一步的信息。

一开始请用 CAT-5 缆线将 NETWORK(网络)连接端口接到网关装置上,然后再根据你所使用的网络环境来设定投影机。

当你的网络有激活 DHCP 功能时

如果你将网络菜单(NETWORK menu)的 DHCP 功能设定为“TURN ON(激活)”时,你就可以自动设定。详情请参考“网络菜单(NETWORK Menu)”一节的说明。

当你的网络不支持 DHCP 功能,或是你的网络有支持 DHCP 功能,而你所使用的是固定地址时请使用网络菜单(NETWORK Menu)来设定 IP Address(IP 地址)、Subnet Mask(子网掩码)、Default Gateway(预设网关)及 DHCP。首先,请将 DHCP 功能设定为“TURN OFF(关闭)”。

你可以使用连接到网络上之计算机的网页浏览器(Internet Explore 4.0 或之后的版本)来进行设定。

在连上 LAN(局域网)的计算机的网页浏览器中输入投影机所设定的 IP 地址。

例如 IP Address(IP 地址) = 192.168.1.11

- 1) 输入“http://192.168.1.11”。
- 2) 按压“ENTER”。

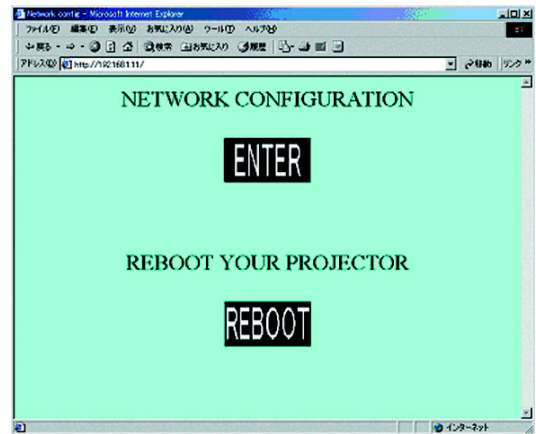

- 3) 在画面上输入所有必要的资料。
- 4) 点选“Write(写入)”确认你所输入的资料。
注记 这些缺省值会在重新激活后生效。这些缺省值会被存储起来,并且在关 DHCP 功能时使用。
- 5) 点选“Return to top page(返回首页)”。

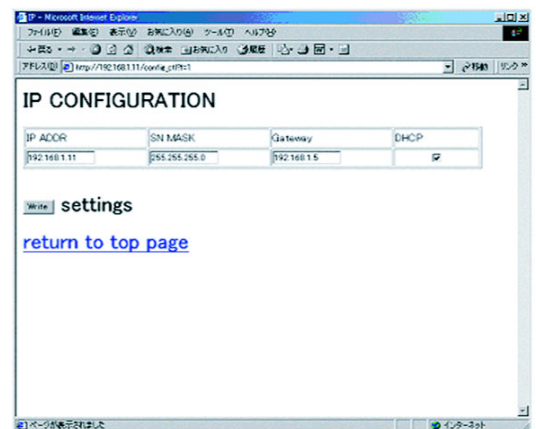

- 6) 点选“REBOOT(重新复置)”完成这项作业。

投影机



警告



高电压



高温



高压

本投影机使用高压水银玻璃投影灯。如果受到**敲击或刮伤、在炽热中拿取时**或经过时日所产生的耗损，该投影灯可能会在巨大声响下破裂或烧毁。请注意每个投影灯都有不同的使用寿命，而某些投影灯可能在你开始使用后不久即破裂或烧毁。本外，当灯泡破裂时，**玻璃的碎片**可能会飞出投影灯的外壳之外，而**含有水银的毒气**也会从投影机的通风孔泄出。

关于投影灯的弃置方式

- 本产品包含水银投影灯；请勿将其丢弃于垃圾桶中。请依照环保法规加以弃置。
- 关于投影灯的回收方法，请见 www.lamprecycle.org 网点的说明（美国地区）。
- 关于产品的弃置，请连络你当地的地方行政机构或 www.eiae.org（美国地区）或 www.epsc.ca（加拿大地区）。
- 关于进一步的信息，请连络你的经销商。



请将插头从插座上拔下

- 万一如果投影灯破裂的话（同时会产生一声巨响），请将电源线从插座上拔下，并确定向你当地的经销商请求更新投影灯。请注意玻璃碎片可能会损伤投影机的内部部件，或在处理时造成人员受伤，因本请勿尝试自行清理投影机或更新投影灯。
- 万一如果投影灯破裂的话（同时会产生一声巨响），请让房间保持良好的通风，并确定不要吸入投影机的通风孔所排出的毒气，或让毒气跑入你的眼睛或嘴巴里。
- 更新投影灯之前，请确定已关闭电源开关并将电源线拔下，然后静 45 分钟以上，等投影灯充分冷却下来。当投影灯正炽热时而拿取它的话，可能会被烫伤并损及投影灯。



- 当投影机碰到上述情况时，请勿打开投影灯盖。这样做是非常危险的，因为如果投影灯的灯泡已经破掉的话，玻璃碎片会在你打开盖子时掉出来。本外，在高空工作是非常危险的，因本即使灯泡没有破掉，也请你让当地的经销商为你更新投影灯。
- 当投影灯的外盖取下时，请勿使用投影机。在更新投影灯时，请确定螺丝都牢牢地锁紧。螺丝松脱的话可能会使机体受损或人员受伤。



- 本款投影机只能使用指定类型的投影灯 **RLC-006**。
- 如果投影灯在初次使用后就破裂的话，可能发生了投影灯以外的电路问题。如果发生这种情况的话，请连络你当地的经销商或服务代表。
- 请小心处理：撞击或刮伤可能会使投影灯的灯泡在使用时破裂。
- 如果指示器或信息提醒你要更新投影灯的话（请参考“相关信息”和“更新指示器投影灯”的说明），请尽快更新。如果长期使用或超过更新日期而继续使用的话，可能会导致灯泡破裂。请勿使用旧的（二手的）投影灯；这样会造成投影机的损坏。

更新投影灯

如果指示器或信息提醒你要更新投影灯的话，请尽快更新。

- 1 关闭投影机的电源，将插头从插座上拔下。请让投影灯的灯泡冷却 45 分钟以上。
- 2 请联络你的经销商准备一个新的投影灯。请告诉经销商你的投影灯型号。如果投影机装在天花板的话，或者如果投影灯已经破裂的话，也请咨询经销商为你更新投影灯。

在你自行更新投影灯的情况下，

- 3 确认过投影灯已经适当冷却以后，滑开投影灯外盖锁的突出点，如图所示。
接着举起投影灯外盖的一边。拉起并取出投影灯外盖，如图所示。

投影灯外盖的突出点 投影灯盖

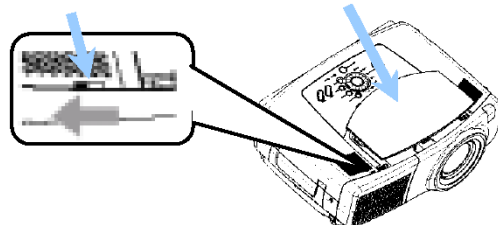

- 4 解开 3 个螺丝，然后慢慢地用手将投影灯往外拉。请小心不要碰到投影灯外壳的内部。
- 5 装入新的投影灯，并锁紧 3 个螺丝，使其固定住。

螺丝

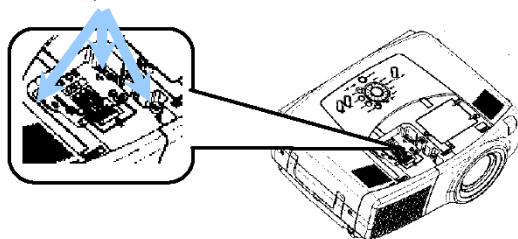

- 6 将投影灯盖的 2 个卷标片连扣在投影机壳上，让投影灯盖装在投影机壳上。
轻推投影灯外盖上的点使其固定住，如图所示。请确定投影灯外盖并未脱出。

卷标片

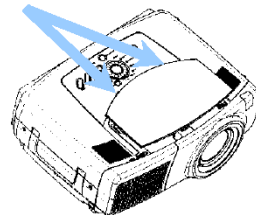

- 7 激活投影机的电源，并复置投影灯的定时器。

- (1) 当投影机正在活动时，按 MENU(菜单) 钮激活菜单画面。
- (2) 使用 ▲/▼ 钮选择菜单上的“OPTION(选项)”，然后再按 ► 钮或 ENTER 钮。
- (3) 使用 ▲/▼ 钮选择菜单上的“LAMP TIME (投影灯使用时数)”，然后持续按住 RESET(复置) 钮 3 秒钟。
- (4) 使用 ▲ 钮选择“RESET(复置)”。

注记 不正确地复置投影灯使用时数的话（未更新就复置，或更新后没有复置），会导致信息功能无法正常活动。

空气滤网

⚠ 警告

- 请仔细阅读“快速开始指南”。
- 在保养空气滤网之前，请先确定已将电源开关关闭并将电源线从插座上拔下，再静 45 分钟等投影灯充分冷却后再进行更新。
- 本款投影机只能使用指定类型的空气滤网。请向 ViewSonic 技术支持中心询问空气滤网的型号。
- 当空气滤网及滤网外盖移除时，请勿使用投影机。使用未装上空气滤网的投影机可能会导致损坏。

⚠ 小心

- 如果空气滤网被灰尘之类的东西阻塞时，机体内部的温度就会升高并产生故障情形。投影机的电源将自动关闭以避免内部产生过热情形。

维护空气滤网

大约每使用 100 小时之后就应清洁空气滤网。如果有指示器或信息提醒你要清洁空气滤网的话，请尽速清理。如果无法将脏污从空气滤网中吸出的话，或是空气滤网损坏时，就必须将其更新。请尽速更新空气滤网。

注 当你更新投影灯时，请同时更新空气滤网。

1 关闭投影机的电源，将插头从插座上拔下。请让投影灯的灯泡冷却 45 分钟以上。

2 确认过投影机已经适当冷却以后，取下滤网外盖和空气滤网。

3 用吸尘器来清洁滤网外盖和空气滤网。

如果无法将脏污从空气滤网中吸取出来，或是滤网已经损坏时，就必须更新新的滤网。

如果空气滤网需要更新的话，请连络你的经销商，并告知你所需要的空气滤网型号。

4 将清洁过或新的空气滤网插入投影机中，在装回滤网外盖。

5 激活投影机的电源，重新设定滤网的使用时数。

(1) 当投影机正在活动时，按 MENU (菜单) 钮激活菜单画面。

(2) 使用 ▲/▼ 钮选择菜单上的“OPTION (选项)”，然后再按 ► 钮或 ENTER 钮。

(3) 使用 ▲/▼ 钮选择“FILTER TIME (滤网使用时数)”，然后再持续按住 RESET (重置) 钮 3 秒钟。

(4) 使用 ▲ 钮选择“RESET (重置)”。

注 不正确地重置滤网使用时数的话（未更新就重置，或更新后没有重置），会导致信息功能无法正确活动。

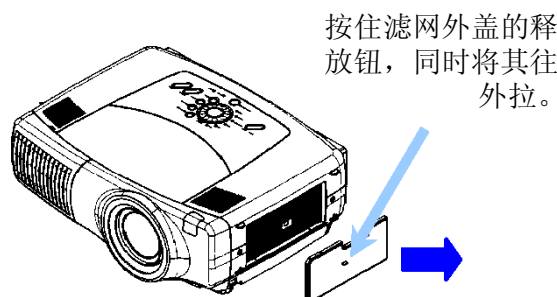
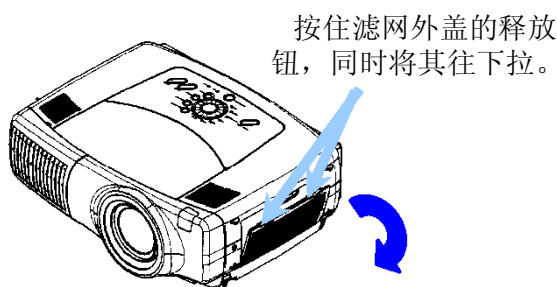

其它维护事项

警告

- 请仔细阅读“快速开始指南”。
- 在保养空气滤网之前，请先确定已将电源开关关闭并将电源线从插座上拔下
- 小心高温。请勿在使用投影机时或使用后立即碰触镜头或通风口，以免烫伤。
- 请勿尝试自行维护内部部件。这样是非常危险的。

小心

保养作业处理不正确的话会对投影机带来不良影响，例如变色掉漆等。

- 请勿使用下列项目以外的清洁剂或化学物品，包括苯类制品和油漆稀释剂。
- 请勿使用烟雾剂或喷雾剂。
- 请勿磨亮或以硬物擦拭。

投影机内部的维护

为确保你能安全地使用投影机，请每隔 2 年让你当地的经销商清洁并校验你的投影机。

镜头的维护

- 1 关闭投影机的电源，将插头从插座上拔下。
- 2 以市售的镜头清洁布轻轻地擦拭镜头。请勿用你的手直接碰触镜头。

机壳与遥控器的维护

- 1 关闭投影机的电源，将插头从插座上拔下。
- 2 利用纱布或软布轻轻擦拭。
注意 如果脏污附着的情形非常严重的话，请将软布浸在水中或以水稀释的中性清洁剂中，然后将软布拧干后轻轻擦拭。最后再用干的软布轻轻擦拭。

疑难排解

相关信息

当投影机激活电源时，可能会出现下列这些信息。当屏幕上出现这类信息时，请依下列的说明来因应。如果经过处理后仍然显示同样的信息，或者出现下列信息以外的信息时，请连络你的经销商或服务公司。

注记 虽然这些信息会在大约几分钟后自动消失，但是每当投影机的电源激活时，它就会重复出现。

信息	说明
 To maximize performance, lamp replacement is recommended.	当投影灯使用达到 2000 小时的时候，投影机将出现警告信息，但并不会自动关机。当投影机复置时，这个信息会显示约 30 秒钟。如果在出现信息时按压任何钮的话，该信息就会消失。
CLEAN THE AIR FILTER POWER OFF FIRST, THEN CLEAN THE AIR FILTER. AFTER CLEANING THE AIR FILTER, RESET THE FILTER TIMER.	滤网定时器已经达到 100 小时。 请清洁或更新空气滤网，详情请参考“空气滤网”一节的说明。保养过空气滤网后，请记得复置滤网定时器。
NO INPUT IS DETECTED ON ***	没有输入。 请确定有正确的输入，并校验一下来源的状态。
SYNC IS OUT OF RANGE ON *** [fH] +++.+kHz [fV] +++.+Hz	输入的水平或垂直频移超出了本装置的响应参数范围。 请确认本装置的规格或来源的规格。

关于指示器

STANDBY/ON(待机/激活)指示器、LAMP指示器及TEMP指示器的亮起和闪烁都有其特定的意义,如下表所示。请依照表格内的指示来因应指示器的变化。如果经过处理后仍然呈现相同的指示器状况,或者如果出现了下列以外的指示器状况时,请联络你的经销商或服务公司。

备注

- 当内部过热时,为了安全起见,电源可能会自动关闭,指示器也可能会熄灭。在本情况下,请按压电源开关的 [0] (Off) 端,然后静候 45 分钟以上。当投影机充分冷却下来以后,请确认投影灯和灯盖的连接状态,然后再次激活电源。

待机/激活指示器	LAMP指示器	温度指示器	说明
亮橙灯	熄灭	熄灭	投影机正处于待机状态。 请参考“复置/关机”一节的说明。
闪绿灯	熄灭	熄灭	投影机正在暖机中。 请稍后。
亮绿灯	熄灭	熄灭	投影机已经复置。 可以执行正常操作。
闪橙灯	熄灭	熄灭	投影机正在冷却。 请稍后。
闪红灯	(任意的)	(任意的)	投影机正在冷却。侦测到某个错误。 请等到 STANDBY/ON(待机/激活)指示器停止闪烁后,再参考下列项目说明以实行适当的因应措施。
亮红灯	亮红灯	熄灭	投影灯不亮,可能是内部过热。 请关闭电源并等候至 20 分钟以上。当投影机充分冷却下来之后,请确认下列项目,然后再度激活电源。 <ul style="list-style-type: none"> 通风口是否被阻塞了? 空气滤网是否脏了? 周遭的温度是否超过了 35°C? 如果经过处理后仍然呈现相同的指示器状况时,请依“投影灯”一节的说明来更新投影灯。

(本表格将接续到下一页。)

关于指示器（续上页）

待机 / 激活指示器	LAMP 指示器	温度指示器	说明
亮红灯	闪红灯	熄灭	<p>未装设投影灯和 / 或投影灯外盖，或是这些组件没有固定好。</p> <p>请关闭电源并等候至 45 分钟以上。当投影机充分冷却下来以后，请确认投影灯和灯盖的连接状态，然后再次激活电源。</p> <p>如果经过处理后仍然呈现相同的指示器状况时，请联络你的经销商或服务公司。</p>
亮红灯	熄灭	闪红灯	<p>冷却风扇并未活动</p> <p>请关闭电源并等候至 20 分钟以上。当投影机充分冷却下来之后，请确认风扇等并未卡住任何异物，然后再激活电源。</p> <p>如果经过处理后仍然呈现相同的指示器状况时，请联络你的经销商或服务公司。</p>
亮红灯	熄灭	亮红灯	<p>请关闭电源并等候至 20 分钟以上。当投影机充分冷却下来之后，请确认下列项目，然后再度激活电源。</p> <ul style="list-style-type: none"> • 通风口是否被阻塞了？ • 空气滤网是否脏了？ • 周遭的温度是否超过了 35℃？ <p>如果经过处理后仍然呈现相同的指示器状况时，请依“投影灯”一节的说明来更新投影灯。</p>
亮绿灯	交替地闪烁红灯		<p>机体内部可能过热。</p> <p>请在适当的使用温度范围内（0 到 35 度）使用本投影机。经过处理后，请重新激活电源。</p>
亮绿灯	同时闪烁红灯		<p>是否该清洁空气滤网了，或者根本未装上空气滤网。</p> <p>请立刻关闭电源，并依照“空气滤网”一节的说明来清洁或更新空气滤网。清洁或更新过空气滤网后，请记得复置滤网使用时数。经过处理后，请重新激活电源。</p>

容易被误认为机器有瑕疵的现象

警告

如果出现异常状况，例如冒烟、产生异味、怪声、外壳或组件或缆线损坏、液体渗入或异物穿入等，切勿使用投影机。在本情况下，请立刻关闭电源并拔下电源线插头。确定不再产生烟雾或异味后，请联络经销商或服务公司。

要求维修之前，请校验下列表格内的项目。如果情况无法排除的话，再联络你的经销商或服务公司。

备注

- 虽然屏幕上可能会出现亮点或暗点，但这是液晶显示器的特性，并不构成或意味机器有瑕疵。

现象	非机器瑕疵的情形	参考页面
电源并未激活	电源线没有插到插座上。 请正确接好连接线。	9
	电源开关没有切换到激活的位置。 将电源开关切换到 [I] (On) 的位置。	13
	主电源在操作时中断，例如发生电力中断（停电）情形等。 请关闭电源并等候至 20 分钟以上。当投影机经过适当冷却后再激活电源。	13
	未装设投影灯和 / 或投影灯外盖，或是这些组件没有固定好。 请关闭电源并等候至 45 分钟以上。当投影机充分冷却下来以后，请确认投影灯和灯盖的连接状态，然后再次激活电源。	35, 36
声音和图像皆未输出。	缆线未正确连接妥当。 请正确接好连接缆线。	6, 7, 8
	来源无法正常活动。 参考该讯源装置的用户指南以正确地对讯源装置进行设定。	6, 7, 8
	输入转换缺省值不符。 选择输入并更正缺省值。	14

(本表格将接续到下一页。)

容易被误认为机器有瑕疵的现象（续上页）

现象	非机器瑕疵的情形	参考页面
有显示图像，但是没听到声音。	缆线未正确连接妥当。 请正确接好连接缆线。	6, 7, 8
	音量被调整在非常小声。 将 VOLUME(音量)调高一点。	17, 31
	没有发出任何声音。 按压 MUTE(无声)钮恢复声音的播放。	17
	显示子画面时，声音输入未被正确地选择。 请正确选择声音输入。	20
有听到声音，但是并未显示图像。	镜头盖未取下。 取下镜头盖。	2
	缆线未正确连接妥当。 请正确接好连接缆线。	6, 7, 8
	辉度被调整在非常低的值。 使用菜单功能调高 BRIGHT(辉度)的缺省值。	21
	画面一片空白。 按压 BLANK(空白)钮回复原来的输入画面。	17
色彩好象不鲜艳褪色了，或色调相当差。	色彩的缺省值并未正确调整 请调整图像，使用菜单功能更改 COLOR BAL R、COLOR BAL G、COLOR BAL B、COLOR 及 / 或 TINT 缺省值等。	22
图像很暗。	辉度和 / 或对比缺省值未调整在适当值。 使用菜单功能调高 BRIGHT(辉度)和 / 或 CONTRAST(对比)的缺省值。	21
	WHISER(低噪音)功能目前正在活动中。 将主菜单(MAIN menu)的 WHISPER(低噪音)选项设定为 NORMAL(正常)。	21
	投影灯已经接近使用寿命了。 请更新投影灯。	35, 36
图像模糊。	焦点或水平相位缺省值没有设定妥当。 使用 FOCUS(聚焦)钮调整焦点，并使用菜单功能调整水平相位(H PHASE)。	14
	镜头变脏或模糊。 请依照“镜头的维护”一节的说明来清洁镜头。	38
输入变成毫无作用。	INPUT(输入)转盘被转到两定点之间。 将 INPUT(输入)转盘转到定点上。	14

规格

备注

- 本规格可能有所变动，恕不另行通知。

项目		规格		
产品名称		液晶投影机		
液晶面板	面板尺寸	2.5 cm (0.99 类型)		
	驱动系统	TFT 主动矩阵		
	像素	786, 432 像素 (1024 条水平 x 768 条垂直)		
镜头		缩放镜头 F=1.7~2.4 f=30.5~45.8 mm		
投影灯		310 W UHB		
喇叭		1.0W + 1.0W (立体声)		
电源供应		AC100 ~ 120V, 5.2A / AC220 ~ 240V, 2.2A		
耗电量		470 W		
温度范围		0°C ~ 35°C (活动中)		
尺寸		420(W) x 160(H) x 320(D) mm (不包含突出部分) • 请参见本手册结尾之“技术”一节的图例。		
重量 (整体)		7.7 公斤		
连接端口		<table border="0"> <tr> <td style="vertical-align: top;"> <u>RGB 输入端口</u> RGB M1-D BNC (R, G, B, H, V) <u>视讯输入端口</u> VIDEO IN S-VIDEO COMPONENT (CR/PR, CB/PB, Y) <u>声音输入端口</u> AUDIO IN 1 AUDIO IN 2 AUDIO IN R/L </td> <td style="vertical-align: top;"> <u>RGB 输出端口</u> RGB OUT <u>声音输出端口</u> AUDIO OUT <u>控制端口</u> CONTROL <u>其它连接端口</u> NETWORK (网络) 遥控器 直流电 (DC) 输出 </td> </tr> </table>	<u>RGB 输入端口</u> RGB M1-D BNC (R, G, B, H, V) <u>视讯输入端口</u> VIDEO IN S-VIDEO COMPONENT (CR/PR, CB/PB, Y) <u>声音输入端口</u> AUDIO IN 1 AUDIO IN 2 AUDIO IN R/L	<u>RGB 输出端口</u> RGB OUT <u>声音输出端口</u> AUDIO OUT <u>控制端口</u> CONTROL <u>其它连接端口</u> NETWORK (网络) 遥控器 直流电 (DC) 输出
<u>RGB 输入端口</u> RGB M1-D BNC (R, G, B, H, V) <u>视讯输入端口</u> VIDEO IN S-VIDEO COMPONENT (CR/PR, CB/PB, Y) <u>声音输入端口</u> AUDIO IN 1 AUDIO IN 2 AUDIO IN R/L	<u>RGB 输出端口</u> RGB OUT <u>声音输出端口</u> AUDIO OUT <u>控制端口</u> CONTROL <u>其它连接端口</u> NETWORK (网络) 遥控器 直流电 (DC) 输出			
任选部件	投影灯	RLC-006		
	空气滤网	• 请向 ViewSonic 询问部件编号。		
	其它部件	• 请向你的经销商洽询。		

客户支持

关于技术支持或产品服务信息，请参见下表或与经销商连系。

注意：您需要提供产品序列号。

国家 / 区域	网站	T= 电话 F= 传真	电子邮件
中国	www.viewsonic.com.cn	T: (800) 820-3870 F: (021) 623 75373	service.cn@cn.viewsonic.com
香港	www.viewsonic.com.tw	T: +886(2)2246-3456 F: +886(2)8242-3668	service@hk.viewsonic.com

有限担保

VIEWSONIC 投影机

担保涵盖的范围：

ViewSonic® 保证其产品在保修期之内不存在任何材料和工艺上的瑕疵。如果保修期内证实产品有材料或工艺方面的瑕疵，则 **ViewSonic** 将完全负责维修或以相同产品来更换。更换的产品或零件可能包括重新制造或重新整修的零件或组件。

担保有效时间：

北美洲：除灯泡之外，所有部件均保用三年，保修三年；对于原始灯泡，则从用户首次购买之日计算，保用一年。欧洲（除波兰之外）：除灯泡之外，所有部件均保用三年，保修三年；对于原始灯泡，则从用户首次购买之日计算，保用 90 天。波兰：除灯泡之外，所有部件均保用两年，保修两年；对于原始灯泡，则从用户首次购买之日计算，保用 90 天。其他地区或者国家：请向当地销售商或者 **ViewSonic** 办事处咨询保用事宜。

灯泡保用应遵循各项条款及认证的规定。仅适用于制造商安装的灯泡。所有单独购买的灯泡附件保用 90 天。

担保所保护的對象：

本担保仅适用于一手消费者。

担保不予保护的形势：

1. 任何序列号已被涂改、污损、或消除的产品。
2. 由于下列事项造成的损害、损伤、或故障。
 - a. 意外、不当使用、疏忽、火灾、浸水、电击或其它自然现象、未经授权之产品修改、或未遵照产品所附指示操作。
 - b. 未获 **ViewSonic** 授权的任何人员进行修理或尝试修理。
 - c. 因为运送对产品造成的损坏。
 - d. 产品拆卸或安装。
 - e. 产品外部原因，例如电源不稳定或电源故障。
 - f. 使用的电源或零件不符合 **ViewSonic** 的规格。
 - g. 正常损耗。
 - h. 其它与产品缺点无关的原因。
3. 移动、安装与设定的服务收费。

如何得到服务：

1. 有关产品保修服务的相关信息，请联系 **ViewSonic 客户支持**。您必须提供您的产品序列号。
2. 若要取得担保服务，您需要提供 (a) 原始销售日期单据，(b) 您的姓名，(c) 您的地址，(d) 关于问题的说明，以及 (e) 此产品的序列号。
3. 请将产品放入原来的包装容器携带产品或以预付运费的方式将产品运送至获授权的 **ViewSonic** 服务中心或 **ViewSonic** 公司。
4. 若要获知其它信息或最近的 **ViewSonic** 服务中心名称，请联系 **ViewSonic** 公司。

默示担保的限制：

除此外叙述的（包括适销性及适合特定用途）默示担保之外，不存在任何明示或暗示的担保。

除外损害：

VIEWSONIC 的责任仅限于修复或替换此产品的成本。**VIEWSONIC** 对下列情形不承担任何负责：

1. 因此产品之瑕疵导致其它财产的损害、因不便利造成的损害、产品使用价值损失、时间损失，利润损失，商机损失，商誉损失，商务关系损失，或其它商业性的损失（即使已知此等损失的可能性，也不承担任何责任）。
2. 任何意外的、衍生的或其它损害。

3. 任何其他方对客户之任何索赔。

州法律的效力：

此担保赋予您特定的法律权利，在不同州您可能还有其它权利。有些州不允许限制默示担保及 / 或不允许排除意外或衍生性损害，所以上述限制与排除对您不一定适用。

美国、加拿大以外地区的销售：

对于在美国和加拿大以外地区销售之 **ViewSonic** 产品的担保信息与服务，请联络 **ViewSonic** 公司或您当地的 **ViewSonic** 经销商。

投影机担保 (V3.1)

