

**Nikon**

数码相机

**D700**

---

用户手册

Ck

# 查找说明

请从以下目录中查寻您所需要的信息：



## Q&A 索引



第 iv-ix 页

知道您想进行的操作，但不知道该功能的名称？请从“问题与回答”索引中查找。



## 目录



第 x-xvii 页

按功能或菜单名称查找项目。



## 快速开始指南



第 22-23 页

一种简要指南，面向希望立即开始拍摄的用户。



## 索引



第 438-443 页

按关键字搜索。



## 错误信息



第 409-416 页

若取景器或显示屏中显示警告，请在此查找解决方法。



## 故障诊断



第 402-408 页

相机工作不正常？请在此查找解决方法。



## 安全须知

初次使用本相机之前，请先阅读“安全须知”（第 xviii 页）中的安全使用说明。

# 包装内物品

请确认您相机的包装中是否包含下列所有物品。*存储卡需另行选购。*

- D700 数码相机  
(第 3 页)



- 机身盖  
(第 36、388 页)



- BM-9 LCD 显示屏  
盖 (第 21 页)



- EN-EL3e 锂离子充电  
电池，附带终端  
盖(第 32、34 页)

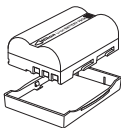

- MH-18a 快速充电  
器，附带电源线  
(第 32 页)

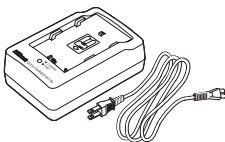

- AN-D700 相机带  
(第 21 页)

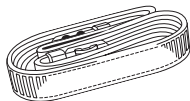

- EG-D100 视频线  
(第 255 页)



- UC-E4 USB 线  
(第 238、245 页)

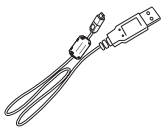

- BS-1 配件热靴盖  
(第 377 页)



- 
- 保修卡
  - 用户手册 (本指南)
  - 快速指南

- 软件安装指南
- Software Suite CD-ROM 光盘

# 图标和惯例

为便于您获取所需信息，本手册使用了以下图标和惯例：



该图标表示警告，提醒您应该在使用前阅读这些信息，以避免损坏相机。



该图标表示注意，提醒您应该在使用本相机前阅读这些信息。

相机显示屏中所示的菜单项目、选项及信息用 **粗体** 表示。





## 商标信息

Macintosh、Mac OS 和 QuickTime 是 Apple Inc. 的注册商标。Microsoft、Windows 和 Windows Vista 是 Microsoft Corporation 在美国和/或其他国家/地区的注册商标或商标。CompactFlash 是 SanDisk Corporation 的商标。HDMI、HDMI 标志及 High-Definition Multimedia Interface（高清晰度多媒体接口）是 HDMI Licensing LLC 公司的商标或注册商标。PictBridge 是一个商标。本手册或尼康产品随附的其它文档中提及的所有其它商标名称，分别为其相关所有者所持有的商标或注册商标。





# D700

 简介

 指南

 影像记录选项

 对焦

 释放模式

 **ISO** 感光度

 曝光

 白平衡

 影像增强

 闪光灯摄影

 其它拍摄选项

 有关播放的详细信息

 连接

 菜单指南

 技术注释

# Q&A 索引

使用该“问题与回答”索引查找您所需要的信息。

## 新功能

问题	关键词	页码
如何以 FX 格式拍摄照片？	影像区域	58
如何拍摄高品质的 NEF (RAW) 照片？	14 位 NEF (RAW)	68
可以将显示屏用作取景器吗？	即时取景	89
可以控制如何处理照片吗？	优化校准	160
如何保持阴影和高光部分中的细节？	动态 D-Lighting	179
如何对焦于不规则运动中的拍摄对象？	3D 跟踪	286
如何判断相机是否是水平的？	虚拟水平	99, 346
可以为不同镜头分别调整对焦吗？	AF 微调	347
如何去除保护影像感应器的低通滤镜上的灰尘？	清洁影像感应器	392

## 相机设定

问题	关键词	页码
如何通过取景器对焦？	屈光度调节控制器	45
如何保持显示屏不关闭？	显示屏关闭延迟	297

问题	关键词	页码
如何保持快门速度和光圈显示不关闭?	自动测光关闭	48, 296
可以在取景器中显示构图网格吗?	取景器网格显示	298
如何设定时钟?	世界时间	39, 334
如何将时钟设定为夏季时间?		
旅行时如何更改时区?		
如何为菜单或播放调整显示屏亮度?	LCD 显示屏亮度	332
如何恢复默认设定?	双按钮重设	196
如何恢复拍摄菜单默认设定?	重设拍摄菜单	271
如何恢复个人设定的默认值?	重设个人设定	282
如何更改自拍延迟?	自拍延迟	297
如何关闭扬声器?	蜂鸣音	298
可以反转电子模拟曝光显示吗?	反转指示器	330
可以用其它语言显示菜单吗?	语言 ( Language )	334
可以保存菜单设定以用于其它 D700 相机吗?	保存 / 载入设置	344

## 菜单和显示

问题	关键词	页码
如何获取有关菜单的详细信息?	帮助	31
如何使用菜单?	使用菜单	26
可以快速访问经常使用的设定吗?	我的菜单	364
可以快速访问最近使用的设定吗?	最近的设定	368

问题	关键词	页码
这些指示表示什么？	取景器、控制面板、拍摄信息显示	8, 10, 12
拍摄信息显示中所示为何种信息？		
该警告表示什么？	错误信息及相关显示	409
电池还剩多少电量？	电池电量级别	46
如何获取有关电池的详细信息？	电池信息	340
插入新存储卡时，怎样才能使文件编号不被重设？	文件编号次序	300
如何将文件编号重设为 0？		
如何清洁相机或镜头？	清洁相机	391

## 拍摄照片

问题	关键词	页码
使用该卡还能拍摄多少张照片？	剩余可拍摄张数	47
如何拍摄更大尺寸的照片？	影像品质和尺寸	64, 69
如何在存储卡中存储更多照片？		
可以控制相机的对焦方式吗？	自动对焦	71
可以选择对焦点吗？	对焦点	76
如何快速拍摄大量照片？	释放模式	84
可以改变每秒最高拍摄幅数吗？	拍摄速度	86, 299
可以进行人像自拍吗？	自拍模式	102
在光线不足的环境下，不使用闪光灯可拍摄照片吗？	ISO 感光度	106
相机可以调整用户所选 ISO 感光度以确保最佳曝光吗？	ISO 感光度自动控制	108

问题	关键词	页码
如何锁定或模糊运动中的拍摄物体？	曝光模式 <b>S</b> (快门优先自动)	118
如何模糊背景细节，或使前景、背景都位于焦距内？	曝光模式 <b>A</b> (光圈优先自动)	119
可以同时手动设定快门速度和光圈吗？	曝光模式 <b>M</b> (手动)	121
可以使照片更亮或更暗吗？	曝光补偿	128
如何设置定时曝光？	长时间曝光 ( <b>bulb</b> )	124
可以自动改变一系列照片的曝光或闪光级别吗？	曝光和闪光包围	131, 315
可以使用不同白平衡设定创建照片的多个副本吗？	白平衡包围	135, 315
如何调整白平衡？	白平衡	139
可以使用闪光灯拍摄照片吗？	闪光灯摄影、闪光灯模式、防红眼	185
如何防“红眼”？		188
如何将多次拍摄记录成单张照片？	多重曝光	198
如何减少照片边缘的亮度损失？	暗角控制	276
可以选择标准曝光级别吗？	微调优化曝光	294
如何减少模糊？	曝光延迟模式	302
可以在快于 1/250 秒的快门速度下使用闪光灯吗？	闪光灯同步速度	305
拍摄 JPEG 影像时，可以记录一个照片的 NEF 副本吗？	+NEF (RAW)	322

## 查看照片

问题	关键词	页码
可以在相机中查看照片吗?	相机播放	218
可以查看照片的详细信息吗?	照片信息	220
为何照片中出現部分范围闪烁?	照片信息、高亮显示	222, 264
如何删除不需要的照片?	删除单张照片	236
一次可以删除多张照片吗?	删除	262
可以放大照片以确定它们是否清晰对焦吗?	变焦播放	234
可以保护照片使其不被误删吗?	保护	235
可以隐藏所选照片吗?	隐藏影像	263
如何判断照片是否部分范围曝光过度?	显示模式: 高亮显示	264
如何判断相机的对焦位置?	显示模式: 对焦点	264
可以在拍摄后立即查看照片吗?	影像查看	265
是否有自动播放 (“幻灯播放”) 选项?	幻灯播放	266

## 润饰照片

问题	关键词	页码
如何突出背光区域阴影部分或闪光灯有效范围之外阴影部分的细节?	D-Lighting	354
可以消除红眼吗?	红眼修正	355
可以在相机中裁剪照片吗?	裁剪	356
可以创建照片的单色副本吗?	单色	357
可以创建其它颜色的副本吗?	滤镜效果	358

问题	关键词	页码
可以使用相机创建 NEF (RAW) 照片的 JPEG 副本吗?	色彩平衡	358
可以将两张照片合成单张影像吗?	影像合成	359

## 在其它设备上查看或打印照片

问题	关键词	页码
可以在电视上查看照片吗?	电视机播放	255
可以在高清晰度下查看照片吗?	HDMI	257
如何将照片复制到我的计算机中?	连接至计算机	238
如何打印照片?	打印照片	243
没有计算机可以打印照片吗?	通过 USB 打印	244
可以在照片上打印日期吗?	时戳	247
如何预定专业打印?	打印设定 ( DPOF )	253

## 另购的配件

问题	关键词	页码
可以使用哪些另购的闪光灯组件 ( 闪光灯 )?	另购的闪光灯组件	377
可以使用哪些镜头?	兼容的镜头	370
适用于相机的交流电源适配器、电池匣、遥控线及取景器配件有哪些?	其它配件	385
可以使用哪些存储卡?	经认可的存储卡	390
适用于相机的软件有哪些?	其它配件	388

# 目录

Q&A 索引 .....	iv
安全须知 .....	xviii
注意事项 .....	xxi

## 简介 **1**

---

总述 .....	2
开始了解相机 .....	3
相机机身 .....	3
控制面板 .....	8
取景器显示 .....	10
拍摄信息显示 .....	12
指令拨盘 .....	16
快速开始指南 .....	22

## 指南 **25**

---

相机菜单 .....	26
使用相机菜单 .....	28
帮助 .....	31
开始步骤 .....	32
电池充电 .....	32
插入电池 .....	34
安装镜头 .....	36
基本设定 .....	38
插入存储卡 .....	41
格式化存储卡 .....	43
调整取景器对焦 .....	45
基础摄影与播放 .....	46
删除不需要的照片 .....	56



## 影像记录选项 **57**

---

影像区域.....	58
影像品质.....	64
影像尺寸.....	69

## 对焦 **71**

---

对焦模式.....	72
AF 区域模式.....	74
对焦点选择.....	76
对焦锁定.....	78
手动对焦.....	81

## 释放模式 **83**

---

选择释放模式.....	84
连拍模式.....	86
在显示屏中构图（LCD 即时取景）.....	89
自拍模式.....	102
反光板升起模式.....	104

## ISO 感光度 **105**

---

手动选择 ISO 感光度.....	106
自动 ISO 感光度控制.....	108

## 曝光 **111**

---

测光.....	112
曝光模式.....	114
<b>P</b> : 程序自动.....	116
<b>S</b> : 快门优先自动.....	118
<b>A</b> : 光圈优先自动.....	119
<b>M</b> : 手动.....	121

长时间曝光 .....	124
自动曝光 ( AE ) 锁定 .....	126
曝光补偿 .....	128
包围 .....	130
<b>白平衡</b> .....	<b>139</b>
白平衡选项 .....	140
微调白平衡 .....	143
选择色温 .....	147
手动预设 .....	148
<b>影像增强</b> .....	<b>159</b>
优化校准 .....	160
创建个人设定优化校准 .....	168
动态 D-Lighting .....	179
色彩空间 .....	181
<b>闪光灯摄影</b> .....	<b>183</b>
内置闪光灯 .....	184
使用内置闪光灯 .....	185
闪光灯模式 .....	188
闪光补偿 .....	190
FV 锁定 .....	192
<b>其它拍摄选项</b> .....	<b>195</b>
双按钮重设：恢复默认设定 .....	196
多重曝光 .....	198
间隔定时拍摄 .....	203
非 CPU 镜头 .....	210
使用 GPS 装置 .....	213

## 有关播放的详细信息

217

全屏播放 .....	218
照片信息 .....	220
查看多张影像：缩略图播放 .....	232
近景观看：变焦播放 .....	234
保护照片不被删除 .....	235
删除单张照片 .....	236

## 连接

237

连接至计算机 .....	238
直接 USB 连接 .....	240
无线和以太网 .....	242
打印照片 .....	243
直接 USB 连接 .....	244
在电视机上查看照片 .....	255
标准清晰度设备 .....	255
高清设备 .....	257



## 菜单指南

259

▶ 播放菜单：管理影像 .....	260
删除 .....	262
播放文件夹 .....	263
隐藏影像 .....	263
显示模式 .....	264
影像查看 .....	265
删除之后 .....	265
旋转画面至垂直方向 .....	265
幻灯播放 .....	266
打印设定（DPOF） .....	267

 拍摄菜单：拍摄选项.....	268
拍摄菜单库.....	269
重设拍摄菜单.....	271
文件夹.....	272
文件名称.....	274
影像品质.....	274
影像尺寸.....	274
影像区域.....	274
JPEG 压缩.....	275
NEF (RAW) 记录.....	275
白平衡.....	275
设定优化校准.....	275
管理优化校准.....	275
色彩空间.....	275
动态 D-Lighting.....	276
暗角控制.....	276
长时间曝光噪点消减.....	277
高 ISO 噪点消减.....	278
ISO 感光度设定.....	278
即时取景.....	278
多重曝光.....	278
间隔定时拍摄.....	279
 个人设定：微调相机设定.....	280
个人设定库.....	282
重设个人设定.....	282
a: 自动对焦.....	283
a1: AF-C 优先选择.....	283
a2: AF-S 优先选择.....	284
a3: 动态 AF 区域.....	285
a4: 锁定跟踪对焦.....	287
a5: 触发自动对焦.....	287
a6: AF 点照明.....	288
a7: 对焦点循环方式.....	288
a8: AF 点选择.....	289
a9: 内置自动对焦辅助照明灯.....	290
a10: MB-D10 的 AF-On 按钮.....	291
b: 测光 / 曝光.....	292
b1: ISO 感光度步长值.....	292

b2: 曝光控制 EV 步长 .....	292
b3: 曝光补偿 / 微调 .....	292
b4: 简易曝光补偿 .....	293
b5: 中央重点区域 .....	294
b6: 微调优化曝光 .....	294
c: 计时 / AE 锁定 .....	296
c1: 快门释放按钮 AE-L .....	296
c2: 自动测光关闭延迟 .....	296
c3: 自拍延迟 .....	297
c4: 显示屏关闭延迟 .....	297
d: 拍摄 / 显示 .....	298
d1: 蜂鸣音 .....	298
d2: 取景器网格显示 .....	298
d3: 屏幕提示 .....	298
d4: CL 模式拍摄速度 .....	299
d5: 最多连拍张数 .....	299
d6: 文件编号次序 .....	300
d7: 拍摄信息显示 .....	301
d8: LCD 照明 .....	302
d9: 曝光延迟模式 .....	302
d10: MB-D10 电池类型 .....	302
d11: 电池顺序 .....	304
e: 包围 / 闪光 .....	305
e1: 闪光灯同步速度 .....	305
e2: 闪光快门速度 .....	308
e3: 内置闪光灯闪光控制 .....	309
e4: 模拟闪光 .....	315
e5: 自动包围曝光设定 .....	315
e6: 自动包围曝光 ( 手动 ) .....	316
e7: 包围曝光顺序 .....	317
f: 控制 .....	318
f1:  开关 .....	318
f2: 多重选择器中央按钮 .....	318
f3: 多重选择器 .....	319
f4: 照片信息 / 播放 .....	320
f5: 指定 FUNC. 按钮 .....	320
f6: 指定预览按钮 .....	324
f7: 设定 AE-L/AF-L 按钮 .....	325
f8: 快门速度和光圈锁定 .....	326

	f9: 自定义指令拨盘 .....	326
	f10: 释放按钮以使用拨盘 .....	328
	f11: 无存储卡时? .....	329
	f12: 反转指示器 .....	330
	设定菜单: 相机设定 .....	331
	格式化存储卡 .....	332
	LCD 显示屏亮度 .....	332
	清洁影像感应器 .....	332
	向上锁定反光板以便清洁 .....	332
	视频模式 .....	333
	HDMI .....	333
	世界时间 .....	334
	语言 ( Language ) .....	334
	影像注释 .....	335
	自动旋转影像 .....	336
	除尘参照图 .....	337
	电池信息 .....	340
	无线传输器 .....	341
	原始影像认证 .....	342
	版权信息 .....	343
	保存 / 载入设置 .....	344
	GPS .....	346
	虚拟水平 .....	346
	非 CPU 镜头数据 .....	346
	AF 微调 .....	347
	固件版本 .....	348
	润饰菜单: 创建润饰副本 .....	349
	D-Lighting .....	354
	红眼修正 .....	355
	裁剪 .....	356
	单色 .....	357
	滤镜效果 .....	358
	色彩平衡 .....	358
	影像合成 .....	359
	并排比较 .....	362
	我的菜单: 创建个人设定菜单 .....	364
	显示最近的设定 .....	368

兼容的镜头 .....	370
另购的闪光灯组件（闪光灯）.....	377
其它配件 .....	385
保养您的相机 .....	391
存放 .....	391
清洁 .....	391
低通滤镜 .....	392
“立即清洁” .....	392
“启动 / 关闭时清洁” .....	393
手动清洁 .....	395
相机和电池的保养：警告 .....	398
故障诊断 .....	402
错误信息 .....	409
附录 .....	417
技术规格 .....	428
索引 .....	438

# 安全须知

为了防止您的尼康产品受到任何损害或者您自己或他人受伤，在使用本设备以前，请全面阅读以下安全注意事项，并妥善保管这些安全指南，以便本产品的所有使用者可以随时查阅。

请遵守本节中列举的以下符号所标注的各项预防措施，否则可能对产品造成损害。



该图标表示警告。为防止任何可能的伤害，在使用本尼康产品前，请先阅读所有警告。

## 警告

### 避免太阳进入构图范围

拍摄背光的拍摄对象时，请不要让太阳进入构图范围。因为当太阳位于或靠近构图范围时，阳光可能通过镜头聚焦并引起火灾。

### 勿通过取景器观看太阳

使用取景器观看太阳或其它强光，可能会导致永久性的视觉损伤。

### 使用取景器屈光度调节控制器

当用眼睛对准取景器进行取景器屈光度控制时，请注意不要让手指意外地触碰到您的眼睛。

### 发生故障时立刻关闭电源

当您发现本设备或交流电源适配器（另购）冒烟或发出异味时，请立刻拔下交流电源适配器的插头并取出电池，注意避免被灼伤。若在此情形下继续使用，将可能导致受伤。请在取出电池后，将设备送到尼康授权的维修服务中心进行检查维修。

### 勿自行拆卸相机

触碰产品的内部零件可能导致受伤。遇到故障时，产品只能由有资格的维修技师进行修理。若本产品因为摔落或其它意外事故造成破损，请取出电池并/或断开交流电源适配器的连接，然后将本产品送至尼康授权的维修服务中心进行检查维修。

### 勿在易燃气体环境中使用

请勿在易燃气体环境中使用电子设备，以避免发生爆炸或火灾。



**⚠ 勿在儿童伸手可及之处保管本产品**

否则可能会导致儿童受伤。

**⚠ 勿将相机带缠绕婴儿或儿童的颈部**

相机带缠绕婴儿或儿童的颈部将可能导致窒息。

**⚠ 使用电池时的注意事项**

操作不当可能导致电池漏液或爆裂。因此在使用本产品的电池时请注意以下事项：

- 只能使用已被验证可用于本设备的电池。
- 切勿使电池短路或拆卸电池。
- 在更换电池之前，请确认已关闭相机。若使用的是交流电源适配器，请确认已切断电源。
- 装入电池时，勿将电池装反或装倒。
- 切勿将电池投入火中或加热升温。
- 切勿将电池浸入水中或接触到水。
- 运输电池之前请套上电池终端盖。切勿与项链、发夹等金属物品一起运输或存放电池。
- 当电量用尽后，电池很容易漏液。所以为避免相机受损，请在电量用尽时取出电池。

- 不使用电池时，请套好电池终端盖并将其存放在阴凉干燥处。
- 刚被使用后或在本产品中使用较长时间后，电池可能会变热。这时，若要取出电池，请先关闭相机以便降低电池温度。
- 一旦发现电池变色或变形，请立即停止使用。

### 使用快速充电器时的注意事项

- 保持干燥，否则可能导致火灾或触电。
- 若插头金属部份或周围有灰尘，应立即使用一块干布将其擦去。在有灰尘的情况下继续使用将可能引起火灾。
- 在强雷雨天气时，请勿触摸电源线或靠近充电器，否则可能导致触电。
- 请勿损坏、拆卸、用力拉拽或扭曲电源线。勿将其置于重物之下，也勿将其靠近热源或火焰。若发现电源线的绝缘层破裂且露出线芯时，请将其送至尼康授权的售后服务中心或特约维修店进行检查维修，否则可能导致火灾或触电。
- 请勿用湿手接触插头或充电器，否则可能导致触电。

### 使用合适的连接线

将连接线连接到输入输出插座上时，请仅使用尼康提供或发售的专用产品，以保持产品规格的兼容性。

### CD-ROM 光盘

包含软件或手册的 CD-ROM 光盘不得在 CD 音频设备上播放，否则可能会导致听觉损伤或设备损坏。

### 使用闪光灯时的注意事项

- 使用相机进行闪光灯摄影时，将闪光灯靠近皮肤或其它物体可能导致灼伤或燃烧。
- 若将闪光灯贴近拍摄对象的眼部，可能造成暂时的视觉损伤。请特别注意在给婴幼儿拍照时，闪光灯与拍摄对象间的距离不得少于 1 米。

### 避免接触液晶

如果显示屏破，请注意不要被玻璃碎片划伤，并防止显示屏里的液晶接触皮肤或者进入眼睛或口中。

# 注意事项

- 未经尼康公司的事先书面许可，对本产品附属的相关手册之所有内容，不得以任何形式进行翻版、传播、转录或存储在可检索系统内，或者翻译成其它语言。
- 尼康公司保留可随时更改手册内载之硬件及软件规格的权利，而无须事先通知。
- 尼康公司对因使用本产品而引起的损害不承担法律责任。
- 本公司已竭尽全力来确保手册内载之信息的准确性和完善性。如果您发现任何错误或遗漏，请向您所居住地区的尼康代表（另附地址）反映，对此，我们深表感谢。

## 有关拷贝或复制限制的注意事项

请注意，通过扫描仪、数码相机或其它设备，采用数码拷贝或复制的方式来拥有相关资料的行为可能受到法律制裁。

### • 法律所规定禁止拷贝或复制的项目

请勿拷贝或复制纸币、硬币、有价证券、政府公债等，即使在这类拷贝或复制品上印有“样本”印记也属违法。

禁止拷贝或复制国外流通的纸币、硬币或有价证券。

除非事先获得政府许可，否则禁止拷贝或复制由政府所发行而尚未使用的邮票或明信片。

请勿拷贝或复制由政府所发行的邮票，以及法律上规定的证明文档。

### • 关于特定拷贝或复制的警告

政府公布了关于禁止对私人公司发行的有价证券（股票、票据、支票、礼品券等）、月票或商品券等进行拷贝或复制的警告，只有由公司提供的商用所需要的极少量拷贝可以除外。另外，禁止拷贝或复制政府发行的护照、公共机构及私人团体发行的许可证，或身份证、以及诸如通行证和餐券等的票据。

### • 关于遵守著作权法的注意事项

任何具有著作权的创意作品，如书籍、音乐、绘画、木版印刷物、地图、图纸、电影及照片的拷贝或复制，均受到国内及国际著作权法的保护。禁止将本产品用于进行违法拷贝、或违反版权法的任何行为。

## 数据存储设备的处理

请注意，删除影像、格式化存储卡或其它数据存储设备不会完全删除原始影像数据。有时可以通过市售软件，从丢弃的存储设备中恢复被删除的文件，同时这也将潜在地导致个人影像数据被他人恶意利用。确保这些数据的隐私安全属于用户的职责范围。

丢弃数据存储设备，或将其所有权转让给他人之前，请使用市售的删除软件删除所有数据，或是对该设备进行格式化，然后用不包含私人信息的影像（如空旷天空的图片）将其完全重新填满。同时请确保替换为手动预设白平衡选择的所有照片。当使用物理方式毁坏数据存储设备时，请注意不要受伤。

## 仅可使用尼康品牌的电子配件

尼康相机按照高标准进行设计，并具有复杂的电子电路。只有使用尼康公司专门为该款数码相机设计制造并验证合格的尼康品牌电子配件（包括电池充电器、电池、交流电源适配器及闪光灯配件），才能够符合其电子电路的操作和安全需要。

使用非尼康品牌的电子配件可能会损坏相机，这种情况下尼康公司将不能提供保修。若使用未标有尼康防伪贴（如右图所示）的第三方锂离子充电电池，将可能会影响相机正常工作，或导致电池过热、燃烧、破裂或漏液。

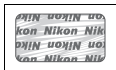

有关尼康品牌配件的详细信息，请联系当地的尼康授权经销商。

# 相机及相关产品中有毒有害物质或元素的名称、含量及环保使用期限说明

环保使用期限	部件名称	有毒有害物质或元素					
		铅 (Pb)	汞 (Hg)	镉 (Cd)	六价铬 (Cr(VI))	多溴联苯 (PBB)	多溴二苯醚 (PBDE)
10	1 相机外壳和镜筒 (金属制)	×	○	○	○	○	○
	相机外壳和镜筒 (塑料制)	○	○	○	○	○	○
	2 机座和机械元件	×	○	○	○	○	○
	3 光学镜头、棱镜、滤镜玻璃	○	○	× <sup>*1</sup>	○	○	○
	4 电子表面装配元件 (包括电子元件)	×	○	○	○	○	○
	5 机械元件, 包括螺钉、包括螺母和垫圈等	○	○	○	○	○	○
	6 无线发射器和遥控器 <sup>*2</sup>	×	○	○	○	○	○
7 交流适配器、电池充电器、电池匣和连接线类 <sup>*2</sup>	×	○	○	○	○	○	
5	8 锂离子充电电池 <sup>*2</sup>	×	○	○	○	○	○
e	9 镍氢充电电池 <sup>*2</sup>	○	○	○	○	○	○
	10 非电子附件 (盖子、罩子、带子、遮光罩、光学附件、转接环、盒子等) <sup>*2</sup>	○	○	○	○	○	○
	11 光盘 (CD-ROM) <sup>*2</sup>	○	○	○	○	○	○

注:

## 有毒有害物质或元素标识说明

○ 表示该有毒有害物质或元素在该部件所有均质材料中的含量均在 SJ/T11363-2006 标准规定的限量要求以下。

× 表示该有毒有害物质或元素至少在该部件的某一均质材料中的含量超出 SJ/T11363-2006 标准规定的限量要求。但是, 以现有的技术条件要使相机相关产品完全不含有上述有毒有害物质极为困难, 并且上述产品都包含在《关于电气电子设备中特定有害物质使用限制指令 2002/95/EC》的豁免范围之内。

\*1 表示存在于相机机身内置的某些滤镜中。

\*2 部件名称栏中 6-11 类的附件既可能与主产品捆绑销售, 也可能单独销售。无论何种情况, 其中有毒有害物质或元素的含有量相同。

## 环保使用期限

此标志的数字是基于中华人民共和国电子信息产品污染控制管理办法及相关标准, 表示该产品的环保使用期限的年数。

请遵守产品的安全及使用注意事项, 并在产品使用后根据各地的法律、规定以适当的方法回收再利用或废弃处理本产品。

## 在拍摄重要照片之前

在重要场合进行拍摄之前（例如，在婚礼上或带着相机旅行之前），请拍摄一张合试照片以确认相机功能是否正常。尼康公司对因产品故障而引起的损害或损失不承担法律责任。

## 终生学习

作为尼康“终身学习”保证的一部分，下列网站将持续提供最新在线产品支持、教育及不断更新各类信息：

- 对于中国大陆用户：<http://www.nikon.com.cn/>  
中国大陆地区用户可点击以上网址，登录尼康官方网站，点击“支持及下载”栏目下的“知识库和下载”，获得常见问题回答（FAQ）和在线的技术支持；点击“如何购买”栏目下的“代理商”或“经销商”，可获得本地尼康代理商或经销商的联络信息。
- 美国用户：<http://www.nikonusa.com/>
- 欧洲与非洲用户：<http://www.europe-nikon.com/support>
- 亚洲、大洋洲和中东用户：<http://www.nikon-asia.com/>

浏览这些网站，可持续获得最新产品信息、提示、常见问题回答（FAQs）以及有关数码成像和摄影的一般性建议。您也可向本地尼康代表获取更详细的信息。有关联络信息，请访问以下网站：

<http://imaging.nikon.com/>

<http://www.nikon.com.cn/>



# 简介



本部分涵盖了使用本相机前您将需要了解的信息，其中包括相机部件的名称。

总述.....	2
开始了解相机.....	3
相机机身.....	3
控制面板.....	8
取景器显示.....	10
拍摄信息显示.....	12
指令拨盘.....	16
快速开始指南.....	22

# 总述

感谢您购买尼康数码单镜反光 ( SLR ) 相机。请务必仔细阅读所有使用说明，让您的相机发挥最大功效，并妥善保管手册以便本产品所有使用者可随时参阅。



## ✔ 仅可使用尼康品牌的配件

只有使用尼康公司专门为您的数码相机设计制造并验证合格的尼康品牌配件，才能够符合其操作和安全的需要。使用非尼康品牌的配件可能会损坏您的相机，这种情况下尼康公司将不能提供保修。

## ✔ 检修相机和配件

本相机是一种精密的仪器，需要定期的检修服务。尼康建议您，每 1 至 2 年将相机送到相机零售商或尼康授权的售后服务中心或特约维修店进行一次检查，每 3 至 5 年进行一次检修（请注意，检修相机需另行收费）。如果相机是用于专业用途，尤其需要经常检查和检修。检查或检修相机时，应包括经常使用的配件，比如镜头或另购的闪光灯组件等。





# 开始了解相机

请花点时间来熟悉这台相机的控制和显示。您可将此部分做个标记，以便阅读手册的其它部分时可随时查阅。



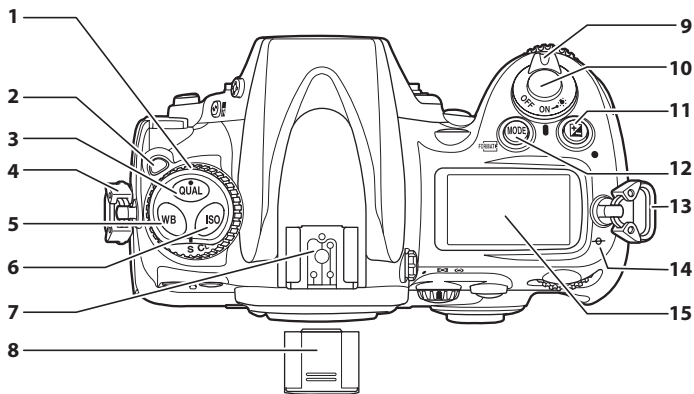

## 相机机身

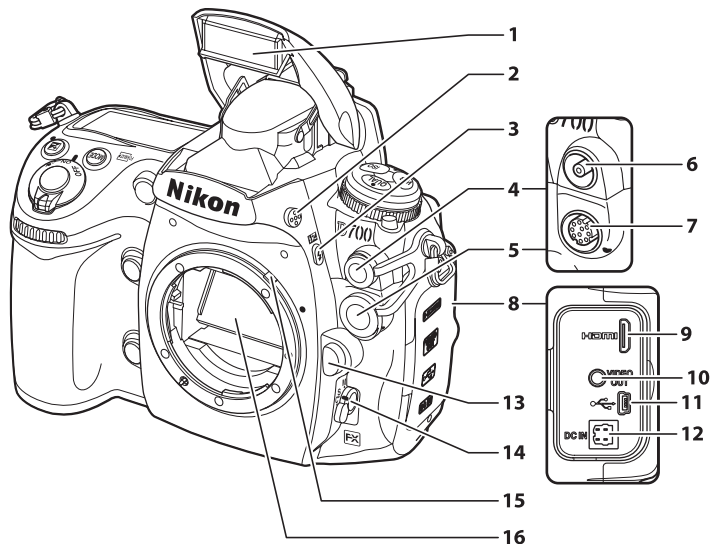

- |                                       |               |  |        |
|---------------------------------------|---------------|--|--------|
| 1 拍摄模式拨盘 .....                        | 85            | 9 电源开关 .....   | 46     |
| 2 拍摄模式拨盘锁定释放按钮...                     | 85            | 10 快门释放按钮 .....  | 53, 54 |
| 3 <b>QUAL</b> (影像品质 / 尺寸)<br>按钮 ..... | 65, 70        | 11  (曝光补偿) 按钮 .....   | 128    |
| 双按钮重设按钮 .....                         | 196           | 双按钮重设按钮 .....  | 196    |
| 4 固定相机带的金属环 .....                     | 21            | 12 <b>MODE</b> (曝光模式) 按钮 ...   | 115    |
| 5 <b>WB</b> (白平衡)<br>按钮 .....         | 141, 146, 147 | <b>FORMAT</b> (格式化) 按钮 .....   | 43     |
| 6 <b>ISO</b> (ISO 感光度) 按钮 ....        | 106           | 13 固定相机带的金属环 .....   | 21     |
| 7 配件热靴<br>(用于另购的闪光灯组件) ...            | 384           | 14 焦平面标记 (  ) ..... | 82     |
| 8 BS-1 配件热靴盖 .....                    | 377           | 15 控制面板 .....  | 8      |

# 相机机身（接上页）



- |   |          |                             |                |
|---|----------|-----------------------------|----------------|
| <b>1</b> 内置闪光灯 .....  | 185      | <b>12</b> 用于另购 EH-5a 或 EH-5 | 交流电源适配器的 DC 输入 |
| <b>2</b> 闪光灯自动弹出按钮 .....  | 185      | 接口 .....                    | 385            |
| <b>3</b>  (闪光灯模式) 按钮 ..... | 185      | <b>13</b> 镜头释放按钮 .....      | 37             |
| <b></b> (闪光补偿) 按钮 .....    | 190      | <b>14</b> 对焦模式选择器 .....     | 72, 81         |
| <b>4</b> 闪光灯同步终端盖 .....   | 384      | <b>15</b> 测光耦合杆 .....       | 430            |
| <b>5</b> 十针遥控终端盖 .....  | 213, 389 | <b>16</b> 反光板 .....         | 89, 104, 395   |
| <b>6</b> 闪光灯同步终端 .....  | 384      |                             |                |
| <b>7</b> 十针遥控终端 .....   | 213, 389 |                             |                |
| <b>8</b> 接口盖 .....  | 240, 255 |                             |                |
| <b>9</b> HDMI mini-pin 接口 .....   | 257      |                             |                |
| <b>10</b> 视频接口 .....  | 255      |                             |                |
| <b>11</b> USB 接口 .....  | 240, 245 |                             |                |

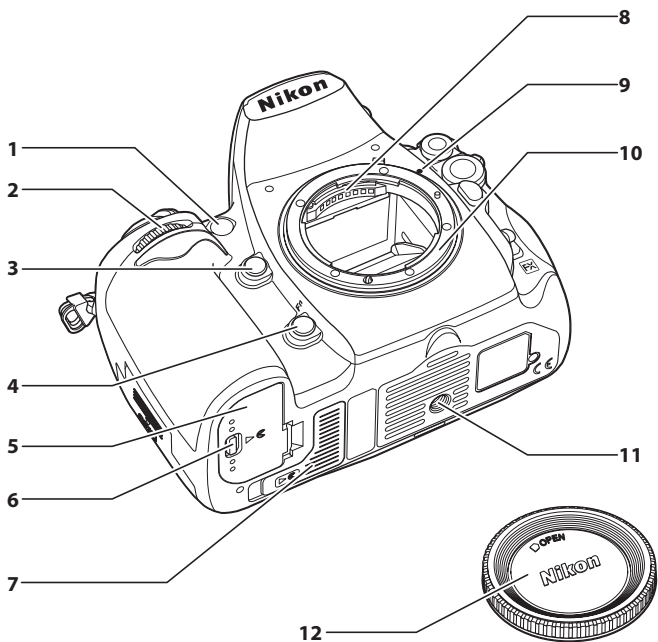

- |                          |                    |                      |     |
|--------------------------|--------------------|----------------------|-----|
| <b>1</b> 自动对焦辅助照明灯 ..... | 290                | <b>7</b> 用于另购 MB-D10 |     |
| 自拍指示灯 .....              | 103                | 电池匣的连接盖 .....        | 385 |
| 防红眼指示灯 .....             | 188                | <b>8</b> CPU 接点      |     |
| <b>2</b> 副指令拨盘 .....     | 16                 | <b>9</b> 安装标记 .....  | 36  |
| <b>3</b> 景深预览按钮 .....    | 115, 324           | <b>10</b> 镜头卡口 ..... | 82  |
| <b>4</b> Fn 按钮 .....     | 131, 135, 193, 320 | <b>11</b> 三脚架插孔      |     |
| <b>5</b> 电池盒盖 .....      | 34                 | <b>12</b> 机身盖 .....  | 388 |
| <b>6</b> 电池盒盖锁闩 .....    | 34                 |                      |     |

# 相机机身（接上页）

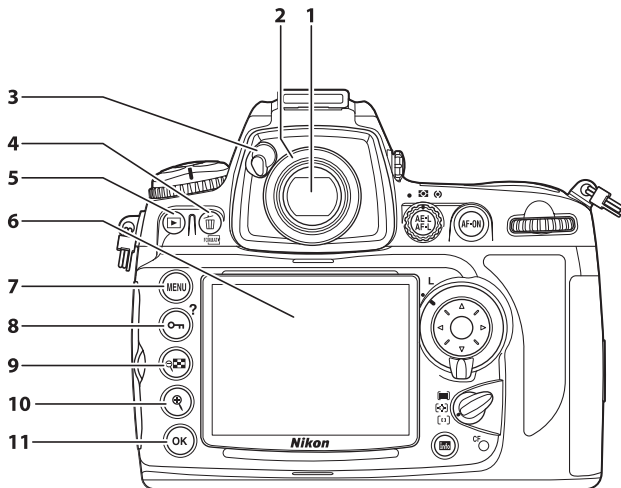

- |  |             |  |     |
|--|-------------|--|-----|
| 1 取景器 .....  | 45          | 8  (保护) 按钮 .....    | 235 |
| 2 取景器目镜 .....  | 45          | ? (帮助) 按钮 .....  | 31  |
| 3 目镜快门杆 .....  | 45          | 9  (缩略图 / 缩小播放)     |     |
| 4  (删除) 按钮 .....  | 56, 236     | 按钮 .....   | 232 |
|  (格式化) 按钮 .....   | 43          | 10  (放大播放) 按钮 ..... | 234 |
| 5  (播放) 按钮 ..... | 55, 218     | 11  (确定) 按钮 .....  | 30  |
| 6 显示屏 .....  | 55, 89, 218 |  |     |
| 7 MENU (菜单) 按钮 .....   | 26, 259     |  |     |

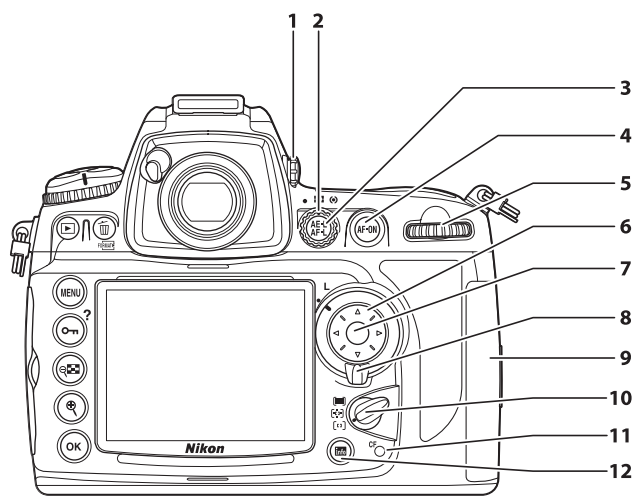

1 屈光度调节控制器 .....	45	7 多重选择器中央按钮 .....	28
2 测光选择器 .....	113	8 对焦选择器锁定开关 .....	76
3 AE-L ( AE/AF 锁定 ) 按钮 .....	78, 79, 325	9 存储卡插槽盖 .....	41
4 AF-ON ( AF-ON ) 按钮 .....	73, 96	10 AF 区域模式选择器 .....	74
5 主指令拨盘 .....	16	11 存储卡存取指示灯 .....	42, 54
6 多重选择器 .....	28	12 info ( 信息显示 / 快速设定显示 ) 按钮 .....	12

# 控制面板

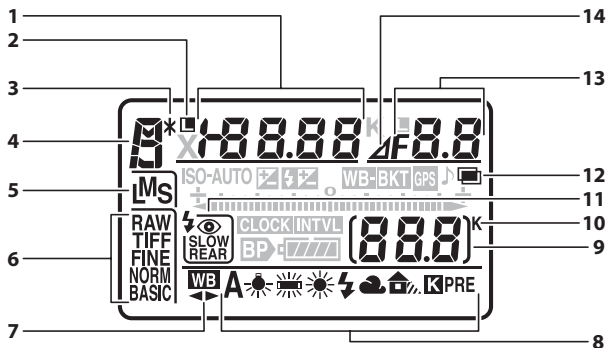

<b>1</b> 快门速度.....	118, 121	<b>4</b> 曝光模式 .....	114
曝光补偿值 .....	128	<b>5</b> 影像尺寸 .....	70
闪光补偿值 .....	190	<b>6</b> 影像品质 .....	65
ISO 感光度 .....	106	<b>7</b> 白平衡微调指示 .....	146
白平衡微调 .....	146	<b>8</b> 白平衡 .....	140
色温 .....	147	<b>9</b> 剩余可拍摄张数 .....	47
白平衡预设值 .....	157	内存缓冲区被占满之前的	
曝光和闪光包围序列中的		剩余可拍摄张数 .....	87
拍摄张数.....	131	拍摄模式指示 .....	239
白平衡包围序列中的拍摄		预设白平衡记录指示 .....	151
张数 .....	135	手动镜头编号 .....	212
间隔定时拍摄的间隔数 .....	206	<b>10</b> “K”（当剩余存储空间足够	
焦距（非 CPU 镜头）.....	212	拍摄 1000 张以上时出现）....	47
<b>2</b> 快门速度锁定图标.....	326	<b>11</b> 闪光灯模式 .....	185
<b>3</b> 柔性程序指示 .....	117	<b>12</b> 多重曝光指示.....	200

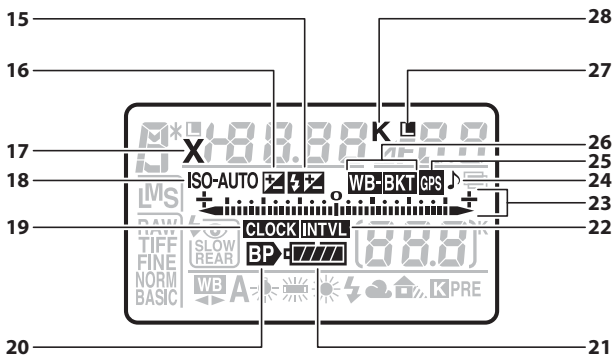

<b>13</b> 光圈 ( f 值 ).....	119, 121	<b>21</b> 电池电量指示.....	46
光圈 ( 光圈级数 ).....	120, 373	<b>22</b> 间隔定时指示.....	206
曝光和闪光包围增量 .....	132	<b>23</b> 电子模拟曝光显示 .....	123
白平衡包围增量 .....	136	曝光补偿 .....	128
每一间隔的拍摄张数 .....	206	曝光和闪光包围进程指示....	131
最大光圈 ( 非 CPU 镜头 )...	212	白平衡包围进程指示 .....	135
<b>14</b> 光圈级数指示 .....	120, 373	倾斜指示 .....	322
<b>15</b> 闪光补偿指示 .....	190	<b>24</b> “蜂鸣音”指示 .....	298
<b>16</b> 曝光补偿指示 .....	128	<b>25</b> GPS 连接指示.....	214
<b>17</b> 闪光灯同步指示 .....	305	<b>26</b> 曝光和闪光包围指示 .....	131
<b>18</b> ISO 感光度指示.....	106	白平衡包围指示 .....	135
自动 ISO 感光度指示 .....	108	<b>27</b> 光圈锁定图标.....	326
<b>19</b> “时钟未设定”指示 .....	40, 410	<b>28</b> 色温指示 .....	147
<b>20</b> MB-D10 电池指示 .....	304		

# 取景器显示

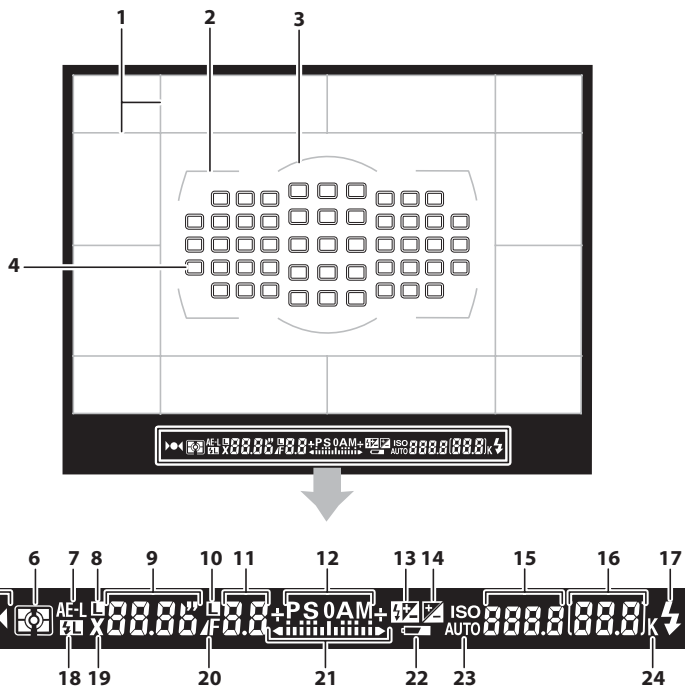



<b>1</b>	构图网格 ( 在个人设定 d2 中选择了 开启 时显示; 在 影像区域 中选择了 <b>DX 格式 ( 24 × 16 )</b> 时不显示; 第 58 页 ).....	<b>298</b>
<b>2</b>	AF 区域包围 .....	45, 94
<b>3</b>	中央重点测光的 12 mm 参考直径圈 .....	112
<b>4</b>	对焦点 .....	76, 289
<b>5</b>	对焦指示 .....	53, 82
<b>6</b>	测光 .....	112
<b>7</b>	自动曝光 ( AE ) 锁定 .....	126
<b>8</b>	快门速度锁定图标 .....	326
<b>9</b>	快门速度 .....	118, 121
<b>10</b>	光圈锁定图标 .....	326
<b>11</b>	光圈 ( f 值 ).....	119, 121
	光圈 ( 光圈级数 ).....	120, 373
<b>12</b>	曝光模式 .....	114
<b>13</b>	闪光补偿指示 .....	190
<b>14</b>	曝光补偿指示 .....	128
<b>15</b>	ISO 感光度 .....	106
<b>16</b>	剩余可拍摄张数 .....	47
	内存缓冲区被占满之前的 剩余可拍摄张数 .....	53, 87
	白平衡记录指示 .....	151
	曝光补偿值 .....	128
	闪光补偿值 .....	190
<b>17</b>	闪光预备指示灯 .....	185
<b>18</b>	FV 锁定指示 .....	193
<b>19</b>	闪光灯同步指示 .....	305
<b>20</b>	光圈级数指示 .....	120
<b>21</b>	电子模拟曝光显示 .....	123
	曝光补偿显示 .....	128
	倾斜指示 .....	322
<b>22</b>	电池电量指示 .....	46
<b>23</b>	自动 ISO 感光度指示 .....	108
<b>24</b>	“K” ( 当剩余存储空间足够拍摄 1000 张以上时出现 ).....	47



## 没有电池

当电池电量完全耗尽或未插入电池时，取景器中的显示将会变暗。这属于正常现象，并非故障。插入充满电的电池后，取景器显示将恢复正常。

## 控制面板与取景器显示

控制面板与取景器显示的亮度随温度改变而有所不同，在低温下显示时反应可能变慢。这属于正常现象，并非故障。

## 拍摄信息显示

按下 **info** 按钮时，显示屏中将会显示拍摄信息，其中包括快门速度、光圈、剩余可拍摄张数、缓冲区容量及 AF 区域模式。再次按下 **info** 按钮可更改所选设定（第 15 页）。若无需在屏幕中显示拍摄信息，请再次按下 **info** 按钮或半按下快门释放按钮。在默认设定下，当大约 10 秒钟内未进行任何操作时，显示屏将自动关闭。

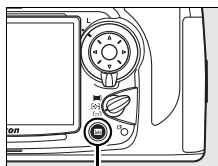

**info** 按钮

### 亦请参阅

有关选择显示屏保持开启的时间长度的信息，请参阅个人设定 **c4**（显示屏关闭延迟，第 297 页）。有关更改拍摄信息显示中字体颜色的信息，请参阅个人设定 **d7**（拍摄信息显示，第 301 页）。

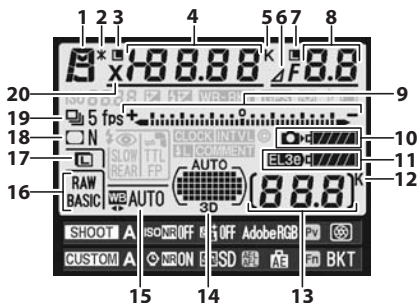

1 曝光模式 .....	114	11 MB-D10 电池类型显示 .....	304
2 柔性程序指示 .....	117	MB-D10 电池指示 .....	303
3 快门速度锁定图标 .....	326	12 “K” (当剩余存储空间足够拍摄 1000 张以上时出现) .....	47
4 快门速度 .....	118, 121	13 剩余可拍摄张数 .....	87
曝光补偿值 .....	128	手动镜头编号 .....	212
闪光补偿值 .....	190	14 自动区域 AF 指示 .....	75
包围序列中的拍摄张数 .....	131, 135	对焦点指示 .....	76
焦距 (非 CPU 镜头) .....	212	AF 区域模式指示 .....	75
色温 .....	147	3D 跟踪指示 .....	75, 286
5 色温指示 .....	147	15 白平衡 .....	140
6 光圈级数指示 .....	120, 373	白平衡微调指示 .....	146
7 光圈锁定图标 .....	326	16 影像品质 .....	64
8 光圈 (f 值) .....	119, 121	17 影像尺寸 .....	69
光圈 (光圈级数) .....	120, 373	18 暗角控制 .....	276
包围增量 .....	132, 136	19 释放模式 (单张拍摄 / 连拍) 指示 .....	84
最大光圈 (非 CPU 镜头) .....	212	连拍速度 .....	87
9 电子模拟曝光显示 .....	123	20 闪光灯同步指示 .....	305
曝光补偿 .....	128		
包围进程指示 .....	131, 135		
10 相机电池指示 .....	46		

## 拍摄信息显示（接上页）

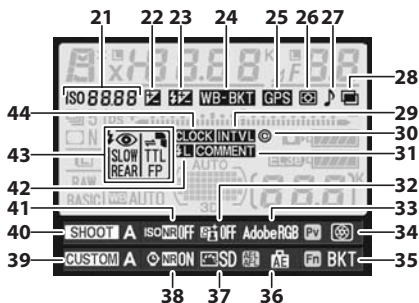

<b>21</b> ISO 感光度指示 .....	106	<b>32</b> 动态 D-Lighting 指示 .....	180
自动 ISO 感光度指示 .....	108	<b>33</b> 色彩空间指示 .....	181
<b>22</b> 曝光补偿指示 .....	128	<b>34</b> 景深预览按钮功能指定 .....	324
<b>23</b> 闪光补偿指示 .....	190	<b>35</b> Fn 按钮功能指定 .....	320
<b>24</b> 曝光和闪光包围指示 .....	131	<b>36</b> AE-L/AF-L 按钮功能指定 .....	325
白平衡包围指示 .....	135	<b>37</b> 优化校准指示 .....	163
<b>25</b> GPS 连接指示 .....	214	<b>38</b> 长时间曝光噪点消减指示 .....	277
<b>26</b> 测光 .....	112	<b>39</b> 个人设定库 .....	282
<b>27</b> “蜂鸣音” 指示 .....	298	<b>40</b> 拍摄菜单库 .....	269
<b>28</b> 多重曝光指示 .....	200	<b>41</b> 高 ISO 噪点消减指示 .....	278
<b>29</b> 间隔定时指示 .....	206	<b>42</b> FV 锁定指示 .....	193
<b>30</b> 版权信息指示 .....	343	<b>43</b> 闪光灯模式 .....	185, 189
<b>31</b> 影像注释指示 .....	335	<b>44</b> “时钟未设定” 指示 .....	40, 410

## 快速设定显示

若要更改下列项目的设定，请在拍摄信息显示期间按下 **Info** 按钮。使用多重选择器高亮显示项目，并按下 **OK** 转至高亮显示项目的菜单。

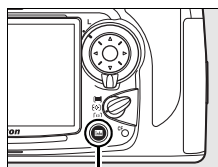

Info 按钮

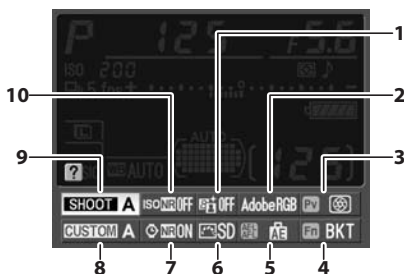

- |                          |     |                     |     |
|--------------------------|-----|---------------------|-----|
| 1 动态 D-Lighting .....    | 180 | 6 优化校准 .....        | 162 |
| 2 色彩空间 .....             | 181 | 7 长时间曝光噪点消减 .....   | 277 |
| 3 景深预览按钮功能指定 .....       | 324 | 8 个人设定库 .....       | 282 |
| 4 Fn 按钮功能指定 .....        | 320 | 9 拍摄菜单库 .....       | 269 |
| 5 AE-L/AF-L 按钮功能指定 ..... | 325 | 10 高 ISO 噪点消减 ..... | 278 |

## 查看按钮功能指定

**Pv**、**Fn** 和 **AE-L/AF-L** 图标分别表示由景深预览按钮、**Fn** 按钮和 **AE-L/AF-L** 按钮所执行的“按下按钮”功能（第 320 页）。“按钮 + 拨盘”功能（第 323 页）以 **Pv**、**Fn** 和 **AE-L/AF-L** 图标标识。若已分别为“按下按钮”与“按钮 + 拨盘”指定了功能，通过按下 **Q** 按钮可查看为后者指定的功能。

# 指令拨盘

主指令拨盘和副指令拨盘可单独使用或与其它控制按钮组合使用，用以调整多种设定。

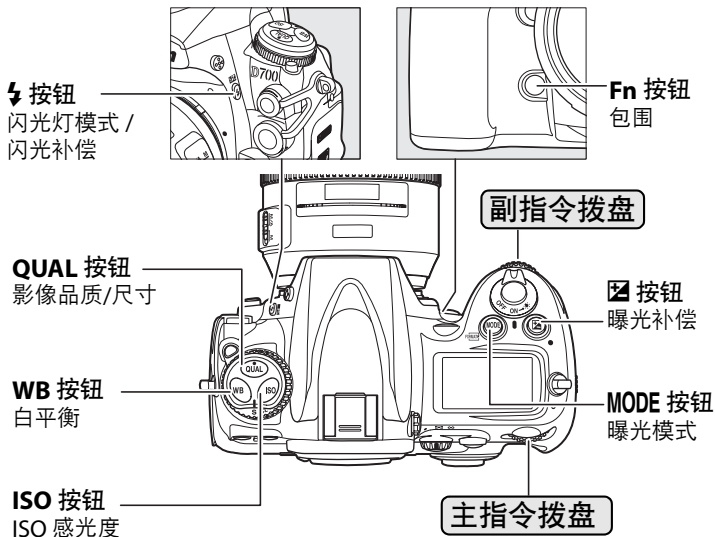

## ■ 影像品质和尺寸

按下**QUAL** 按钮并旋转指令拨盘。

设定影像品质  
(第 65 页)

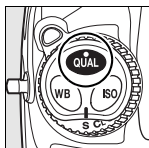

QUAL 按钮

+

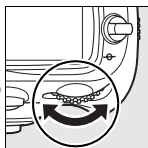

主指令拨盘

➔

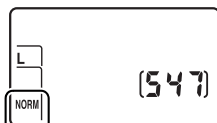

控制面板

选择影像尺寸  
(第 70 页)

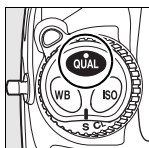

QUAL 按钮

+

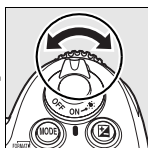

副指令拨盘

➔

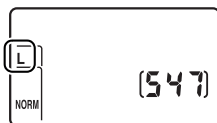

控制面板

## ■ ISO 感光度

按下**ISO** 按钮并旋转主指令拨盘。

设定 ISO 感光度  
(第 106 页)

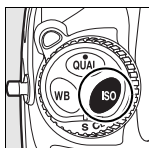

ISO 按钮

+

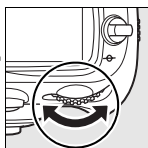

主指令拨盘

➔



控制面板



## ■ 曝光

按下**MODE**按钮并旋转主指令拨盘以选择曝光模式。

选择曝光模式  
(第 114 页)

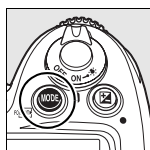

MODE 按钮

+

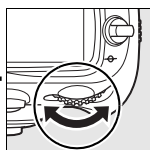

主指令拨盘

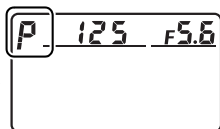

控制面板

使用指令拨盘调整曝光。

选择光圈和  
快门速度的  
组合  
(曝光模式 **P**;  
第 117 页)

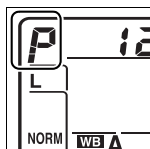

曝光模式 **P**

+

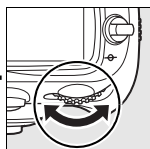

主指令拨盘

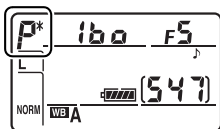

控制面板

选择快门速度  
(曝光模式 **S**  
或 **M**; 第  
118、121 页)

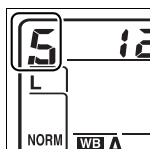

曝光模式  
**S** 或 **M**

+

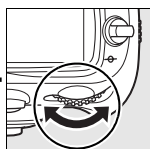

主指令拨盘

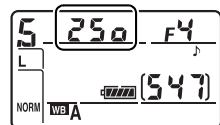

控制面板

选择光圈  
(曝光模式 **A**  
或 **M**; 第  
119、121 页)

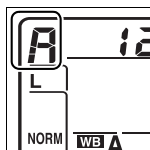

曝光模式  
**A** 或 **M**

+

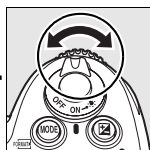

副指令拨盘

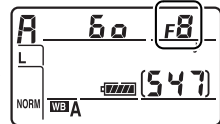

控制面板



设定曝光补偿  
(第 128 页)

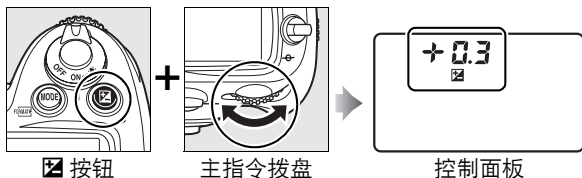

Fn 按钮

主指令拨盘

控制面板

激活或取消包围 / 选择包围序列中的拍摄张数  
(第 131、134 页)

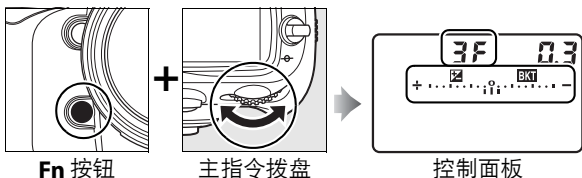

Fn 按钮

主指令拨盘

控制面板

选择曝光包围增量  
(第 132 页)

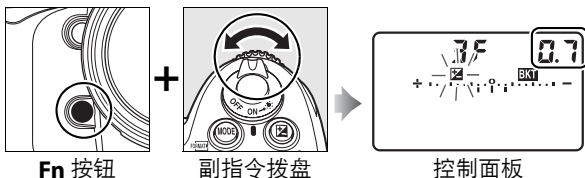

Fn 按钮

副指令拨盘

控制面板

 Fn 按钮

根据个人设定 f5 (指定 **FUNC.** 按钮, 第 320 页) 中所选项的不同, **Fn** 按钮和指令拨盘可用来进行以下操作: 调整包围设定 (默认选项), 选择影像区域, 锁定快门速度和光圈, 以 1 EV 步长选择快门速度和光圈, 为非 CPU 镜头选择预先指定的镜头数据, 或选择动态区域 AF。

 景深预览按钮和 **AE-L/AF-L** 按钮

根据个人设定 f6 (指定预览按钮, 第 324 页) 和 f7 (设定 **AE-L/AF-L** 按钮, 第 325 页) 中所选项的不同, 景深预览按钮和 **AE-L/AF-L** 按钮可与指令拨盘组合使用, 执行与 **Fn** 按钮相同的功能。

## ■ 白平衡

按下 **WB** 按钮并旋转指令拨盘。

选择白平衡  
设定  
(第 141 页)

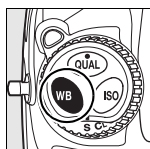

WB 按钮

+

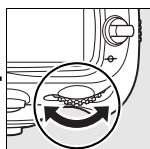

主指令拨盘

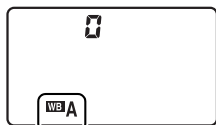

控制面板

微调白平衡  
(第 146 页),  
设定色温  
(第 147 页)  
或选择白平衡  
预设  
(第 157 页)

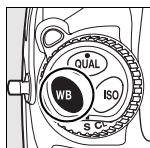

WB 按钮

+

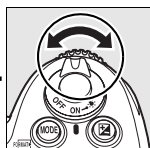

副指令拨盘

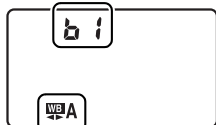

控制面板

## ■ 闪光灯设定

按下 **⚡** 按钮并旋转指令拨盘。

选择闪光灯  
模式  
(第 185 页)

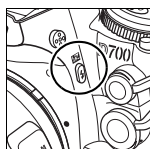

⚡ 按钮

+

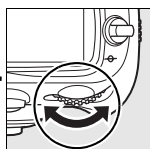

主指令拨盘

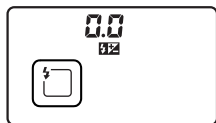

控制面板

调整闪光补偿  
(第 190 页)

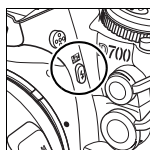

⚡ 按钮

+

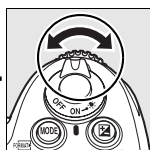

副指令拨盘

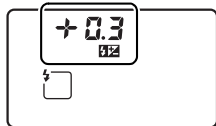

控制面板

## 系上 AN-D700 相机带

按照下图所示，将相机带牢系在相机机身的两个金属环上。

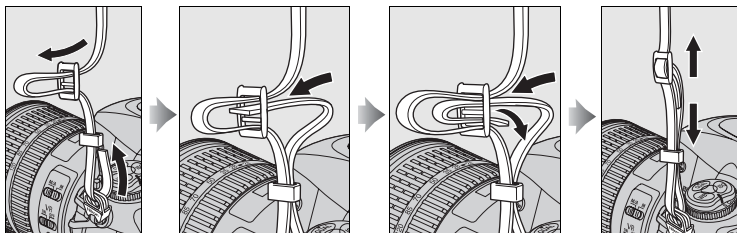

## BM-9 显示屏盖

本相机提供了一个透明的塑料盖，当不使用相机时，它可用来保护显示屏并保持其清洁。安装此盖时，请将盖子顶部的凸起部分插入相机显示屏上方相应的凹槽（①），然后按下盖子底部直至其卡入正确位置发出咔嗒声（②）。

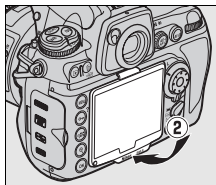
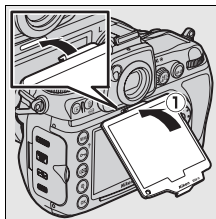

若要取下盖子，请紧握相机，并如右图所示向外轻拉盖子底部。

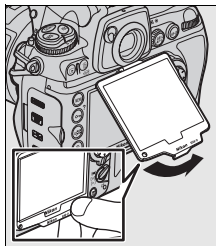

# 快速开始指南

按照以下步骤即可立即开始使用您的相机。



## 1 为电池充电（第 32 页）。

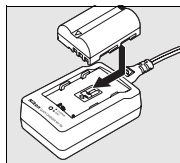

## 2 插入电池（第 34 页）。

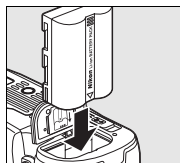

## 3 安装镜头（第 36 页）。

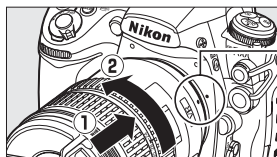

安装标记

## 4 插入存储卡（第 41 页）。

正面

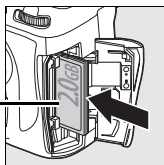

## 5 开启相机（第 46 页）。

有关选择语言及设定时间和日期的信息，请参阅第 38 页内容。有关调节取景器对焦的信息，请参阅第 45 页内容。

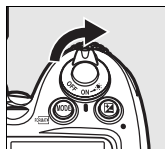

## 6 检查相机设定（第 46、49 页）。

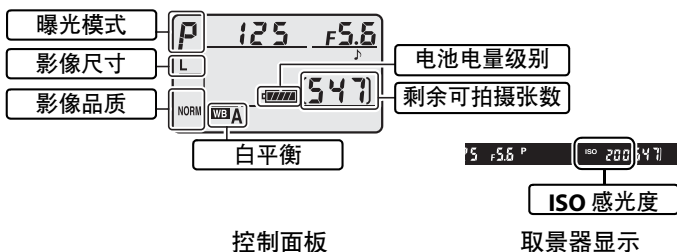

## 7 选择单次伺服自动对焦（第 51、72 页）。

将对焦模式选择器旋转至 **S**（单次伺服自动对焦）位置。

## 8 对焦并拍摄（第 53、54 页）。

先半按下快门释放按钮进行对焦，然后完全按下快门释放按钮拍摄照片。

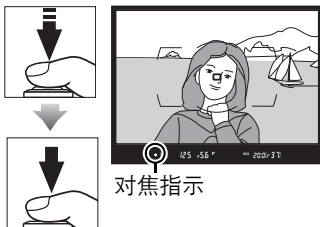

## 9 查看照片（第 55 页）。

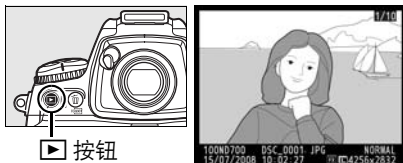

## 10 删除不需要的照片（第 56 页）。

按 2 次  可删除当前照片。

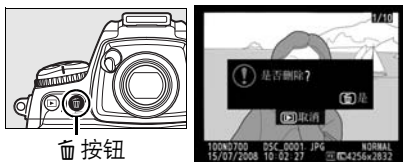





# 指南



本部分描述了如何使用相机菜单、准备相机，以及如何拍摄您的第一张照片并进行播放。

<b>相机菜单</b> .....	26
使用相机菜单.....	28
帮助.....	31
<b>开始步骤</b> .....	32
电池充电.....	32
插入电池.....	34
安装镜头.....	36
基本设定.....	38
插入存储卡.....	41
调整取景器对焦.....	45
<b>基础摄影与播放</b> .....	46

# 相机菜单

大部分拍摄、播放以及设定选项可以通过相机菜单来设定。若要查看菜单，请按下 **MENU** 按钮。

## MENU 按钮

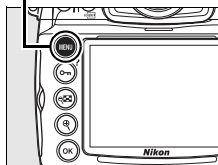

## 选项卡

从播放、拍摄、个人设定、设定、润饰及我的菜单中进行选择（见下页）。

滑动块展示了当前菜单中的位置。



当前设定用图标表示。

## ?

若屏幕中显示“?”图标，表示您可按下 **?** ( ? ) 按钮查看当前项目的帮助信息（第 31 页）。







## 菜单选项

当前菜单中的选项。



## ■ 菜单

有以下菜单可供选择：

菜单	说明
 播放	调整播放设定和管理照片（第 260 页）。
 拍摄	调整拍摄设定（第 268 页）。
 个人设定	个性化相机设定（第 280 页）。
 设定	格式化存储卡和执行基本相机设定（第 331 页）。
 润饰	创建现有照片的润饰副本（第 349 页）。
 我的菜单	创建自定义选项的菜单（第 364 页）。若有需要，可显示最近所用设定的菜单，代替我的菜单（第 368 页）。



# 使用相机菜单

## ■ 菜单控制

多重选择器和  按钮可用于操作菜单。

### 多重选择器

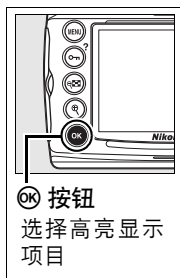
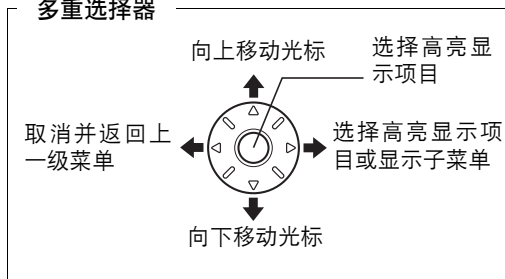

## ■ 菜单操作方法

执行以下步骤即可操作菜单。

### 1 显示菜单。

按下 **MENU** 按钮显示菜单。

#### MENU 按钮

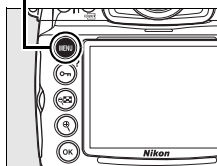

### 2 高亮显示当前菜单图标。

按下  高亮显示当前菜单图标。

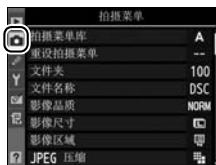

### 3 选择一个菜单。

按下 ▲ 或 ▼ 选择所需菜单。

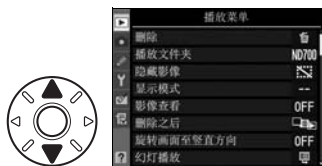

### 4 将光标定位于所选菜单。

按下 ► 将光标定位于所选菜单。



### 5 高亮显示菜单项目。

按下 ▲ 或 ▼ 高亮显示一个菜单项目。



### 6 显示选项。

按下 ► 显示所选菜单项目的选项。



### 7 高亮显示选项。

按下 ▲ 或 ▼ 高亮显示一个选项。



## 8 选择高亮显示项目。

按下 **OK** 选择高亮显示项目。按下 **MENU** 按钮即可不进行选择而直接退出。

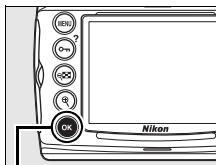

**OK** 按钮

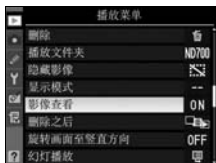

请注意以下几点：

- 显示为灰色的菜单项目当前不可使用。
- 一般按下 **▶** 或多重选择器的中央与按下 **OK** 具有相同效果，但某些情况下仅可通过按下 **OK** 进行选择。
- 若要退出菜单并返回拍摄模式，请半按下快门释放按钮（第 54 页）。

# 帮助

若屏幕左下角显示“?”图标，表示可按下  (?) 按钮显示帮助信息。当按下该按钮时，屏幕中将显示对当前所选项或菜单的说明。按下 ▲ 或 ▼ 可滚动显示。

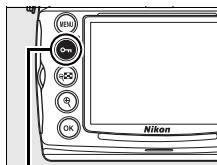

 按钮

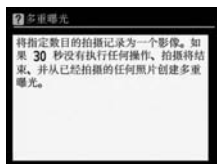

# 开始步骤

## 电池充电

本相机由一块 EN-EL3e 锂离子充电电池（附送）供电。



EN-EL3e 电池在出厂时未充满电。若要获取最大拍摄时间，请在使用该电池前用附送的 MH-18a 快速充电器给电池充电。将一块电量耗尽的电池充满电大约需要 2 小时 15 分钟。

### 1 连接充电器电源。

将交流电源适配器插头插入电池充电器，然后将电源线插入电源插座。

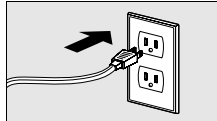
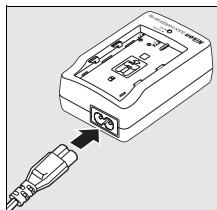

### 2 取下终端盖。

从电池取下终端盖。

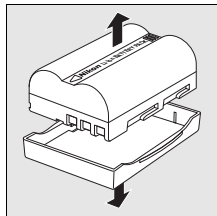

### 3 插入电池。

将电池插入充电器。充电时，CHARGE（充电）指示灯将会闪烁。

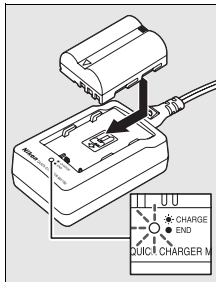

### 4 充电完毕时取出电池。

CHARGE（充电）指示灯停止闪烁时，表示充电完毕。请取出电池并断开充电器的电源。

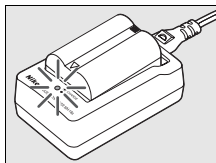

# 插入电池

## 1 关闭相机。

插入或取出电池前务必先关闭相机。

电源开关

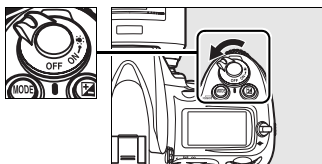

## 2 打开电池盒盖。

打开相机底部的电池盒盖。

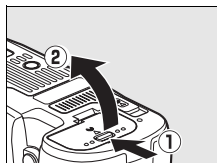

## 3 插入电池。

按照右图所示插入电池。

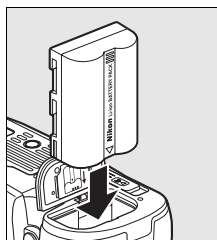

## 4 关闭电池盒盖。

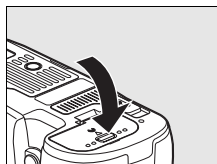

## ■ 取出电池

取出电池前，请先关闭相机。为防止电池短路，当不使用电池时，请重新套上终端盖。



## 电池与充电器

请阅读并遵循本手册第 xviii-xx 页和第 398-401 页中的警告及注意事项。为防止电池短路，当不使用电池时，请重新套上终端盖。

请不要在周围环境温度低于 0°C 或高于 40°C 时使用电池。请在周围温度为 5°C 至 35°C 的室内环境中为电池充电；为获得最佳效果，建议您在温度为 20°C 以上时为电池充电。若电池是在低温下充电的，或者使用电池时的温度低于充电时的温度，电池性能可能会暂时下降。如果电池充电时的温度低于 5°C，**电池信息**（第 340 页）显示中的电池使用时间指示将会暂时降低。

电池刚被使用后可能会发热。请待电池冷却后再进行充电。

充电器仅可为兼容的电池充电。当不使用充电器时，请断开其电源。

## 不兼容的电池

本相机不能使用 EN-EL3 或 EN-EL3a 等用于 D100、D70 系列或 D50 的锂离子充电电池，也不能使用 MS-D70 CR2 电池匣。

## EN-EL3e 锂离子充电电池

附送的 EN-EL3e 可与兼容设备共享信息，这使相机可用 6 个级别显示电池电量状态（第 46 页）。设定菜单中 **电池信息** 选项详细介绍了自最近一次充电后电池电量、电池使用时间、已拍照片数量的信息（第 340 页）。



# 安装镜头

取下镜头时，请注意防止灰尘进入相机。

## 1 取下镜头后盖和相机机身盖。

确认相机关闭后，从镜头上取下镜头后盖并取下相机机身盖。

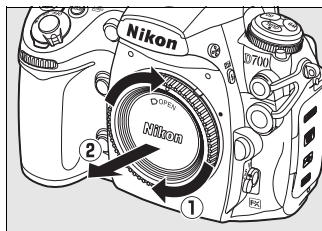
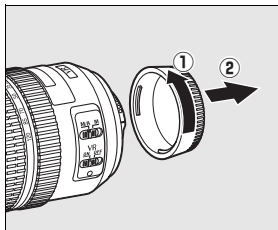

## 2 安装镜头。

将镜头上的安装标记和相机身上的安装标记对齐，然后将镜头插入相机的卡口中。请逆时针旋转镜头直至其卡到正确位置发出咔嚓声，注意此时勿按下镜头释放按钮。

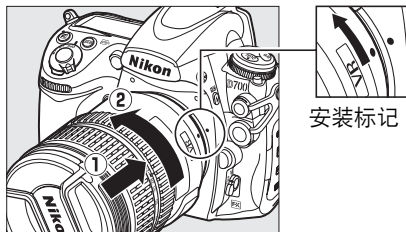

安装标记

若镜头配备了一个 **A-M** 或 **M/A-M** 切换器，请选择 **A**（自动对焦）或 **M/A**（手动优先自动对焦）。

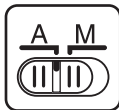

### 3 取下镜头盖。

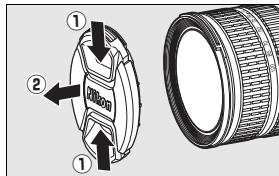

### ■ 取下镜头

在取下或更换镜头时，请确保相机已经关闭。若要取下镜头，请按住镜头释放按钮并顺时针旋转镜头。取下镜头后，请重新盖上镜头盖和相机机身盖。

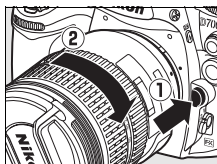

### ✓ 具备光圈环的 CPU 镜头

若为具备光圈环的 CPU 镜头（第 370 页），请在最小设定处锁定光圈（最高 f 值）。有关详细信息，请参阅镜头使用手册。

### 🔪 镜头

本手册中，我们将以一个 AF-S VR 变焦尼康 24-120mm f/3.5-5.6G IF-ED 镜头为例来进行说明。

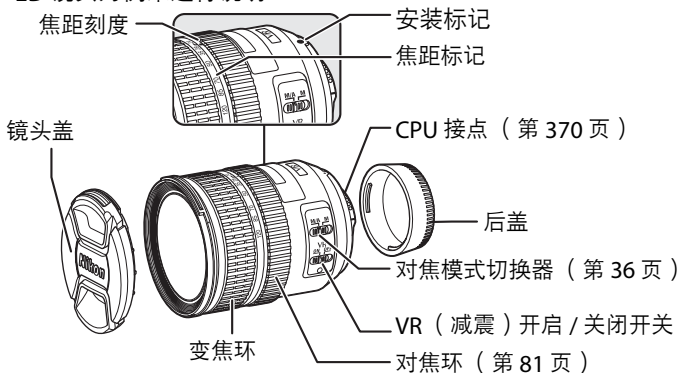

# 基本设定

第一次显示菜单时，设定菜单中的语言选项将被自动高亮显示。请选择一种语言并设定时间和日期。请注意，若未设定时间和日期，**LOCK** 将在显示屏中闪烁，并且无法为照片记录正确的时间和日期。



## 1 开启相机。

电源开关

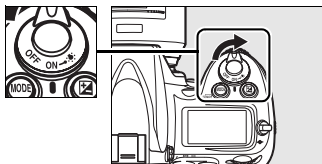

## 2 选择 Language。

按下 **MENU** 显示相机菜单，然后在设定菜单中选择 **Language**。有关使用菜单的信息，请参阅“使用相机菜单”（第 28 页）。

MENU 按钮

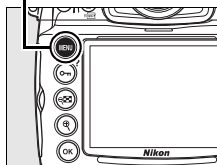

## 3 选择一种语言。

按下 **▲** 或 **▼** 高亮显示所需语言并按下 **OK**。



## 4 选择世界时间。

选择世界时间 并按下 ►。



## 5 设定时区。

屏幕中将显示时区选择对话框。按下 ◀ 或 ▶ 高亮显示当地时区 (UTC 区域以小时为单位展示了所选时区和世界协调时间 (UTC) 之间的时差)，再按下 OK。



## 6 开启或关闭夏令时间。

屏幕中将显示夏令时间选项。夏令时间默认为关闭；若当地实施夏令时间，请按下 ▲ 高亮显示 开启 并按下 OK。



## 7 设定日期和时间。

屏幕中将显示如右图所示的对话框。按下 ◀ 或 ▶ 将选择一个项目，按下 ▲ 或 ▼ 可进行更改。将时钟设定为当前日期和时间之后，按下 OK。



## 8 设定日期格式。

按下 ▲ 或 ▼ 选择年、月、日的显示顺序并按下 **OK**。



## 9 退回拍摄模式。

半按下快门释放按钮可返回拍摄模式。



### 时钟电池

相机时钟由单独的可充电电源供电。当相机安装了主电池或者由另购的 EH-5a 或 EH-5 交流电源适配器（第 385 页）供电时，时钟电池将根据需要进行充电。充电 2 天可为时钟供电约 3 个月。若 **LOCK** 图标在控制面板中闪烁，表明时钟电池电量已经耗尽，并且时钟已被重设。请将时钟设定为正确的时间和日期。

### 相机时钟

相机时钟不及大多数手表和家用时钟精确。请使用更加精确的钟表定期检查相机时钟，必要时重新设定时钟。

# 插入存储卡

相机将照片存储在 I 型 CompactFlash 存储卡（另购；第 390 页）上。无法使用 II 型 CompactFlash 存储卡和微型硬盘。以下部分将介绍如何插入和格式化存储卡。

## 1 关闭相机。

插入或取出存储卡前务必先关闭相机。

电源开关

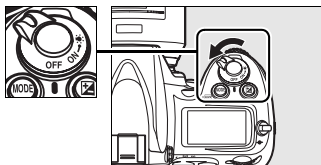

## 2 打开存储卡插槽盖。

向外滑动存储卡插槽盖（①）并打开存储卡插槽（②）。

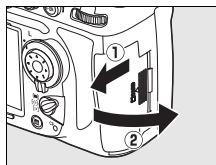

## 3 插入存储卡。

以正面标签朝向显示屏的方式插入存储卡（①）。当存储卡完全插入时，弹出按钮将自动弹出（②）且绿色存取指示灯将短暂点亮。

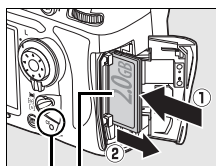

正面  
存取指示灯

### ✓ 插入存储卡

请先插入存储卡终端。存储卡插反或插倒可能会损坏相机或存储卡。请检查以确保存储卡的插入方向正确。

插入方向

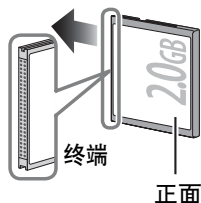

## 4 关闭存储卡插槽盖。

关闭(①)并锁定(②)存储卡插槽盖。

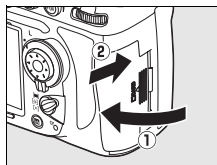

## 取出存储卡

### 1 关闭相机。

确认存取指示灯已熄灭并关闭相机。

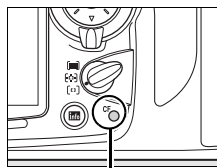

存取指示灯

### 2 取出存储卡。

打开存储卡插槽盖并按下弹出按钮(①)以部分弹出存储卡(②)。此时即可用手将其取出。按下弹出按钮时，请勿挤压存储卡，否则可能会损坏相机或存储卡。

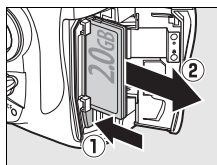



# 格式化存储卡

首次使用存储卡前必须将其格式化。请按下述说明格式化存储卡。

## ☑ 格式化存储卡

格式化存储卡将永久删除卡上可能保存的任何数据。进行格式化之前，请务必将所有需要保留的照片和其它数据复制到计算机上（第 238 页）。



### 1 开启相机。

电源开关

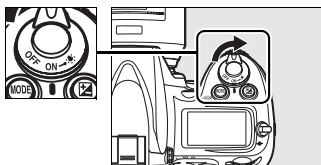

### 2 按下 **FORMAT** 按钮。

同时按住 **FORMAT**（**MODE** 和 **⏏**）按钮大约 2 秒钟。

控制面板和取景器的快门速度显示中将出现闪烁的

**For**。若要不格式化存储卡而直接退出，请等待 6 秒（默认设定）直至 **For** 停止闪烁，或按下 **FORMAT**（**MODE** 和 **⏏**）按钮以外的任何按钮。

⏏ 按钮

MODE 按钮

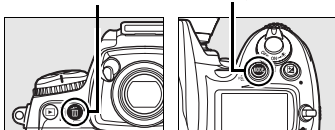

### 3 再次按下 **FORMAT** 按钮。

当 **For** 闪烁时，再次同时按下 **FORMAT**（**MODE** 和 **⏏**）按钮将格式化存储卡。在格式化过程中，请不要取出存储卡、电池或切断电源。

格式化完成后，控制面板和取景器中将会显示当前设定下存储卡可记录的照片数量。

## ✓ 存储卡

- 存储卡使用后可能会发热。从相机取出存储卡时，请小心谨慎。
- 已在计算机或其它设备中格式化的存储卡，必须在相机中再次格式化后才可用于记录和播放。
- 插入或取出存储卡之前，请先关闭相机电源。格式化过程中，或正在记录、删除或向计算机复制有关数据时，请勿从相机中取出存储卡，关闭相机，也不要取出电池或切断电源。否则，可能会导致数据的丢失或是损坏相机或存储卡。
- 请勿用手指或金属物体触碰存储卡终端。
- 请勿弯曲、摔落存储卡或使其受到强烈震动。
- 请勿挤压存储卡外壳，否则可能会损坏存储卡。
- 请勿将卡置于水中、高温、高度潮湿或阳光直射的环境中。

## ✎ 无存储卡时

若未插入存储卡，控制面板和取景器中将显示 **[-E-]**。关闭相机后，若相机中的 EN-EL3e 电池带有电量且未插入存储卡，控制面板中将显示 **[-E-]**。



## ✎ 亦请参阅

有关使用设定菜单中的 **格式化存储卡** 选项格式化存储卡的信息，请参阅第 332 页内容。

# 调整取景器对焦

本相机配备有屈光度调节器以适应个人视力的不同。进行拍摄前，请确认取景器中的显示是否清晰对焦。

## 1 拉出屈光度调节控制器。

取下镜头盖，开启相机并向外拉出屈光度调节控制器（①）。

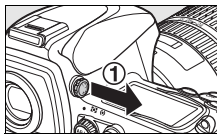

## 2 在取景器中对焦。

旋转屈光度调节控制器，直到取景器显示、对焦点和 AF 区域包围获得清晰焦点。

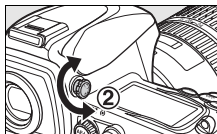

AF 区域包围

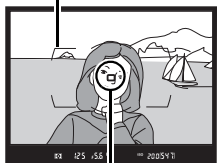

对焦点

## 3 推回屈光度调节控制器。

向里推回屈光度调节控制器（③）。

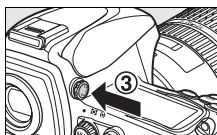

### 屈光度可调节取景器镜头

矫正镜片（另购；第 386 页）可用于进一步调节取景器屈光度。在安装屈光度可调节取景器镜头之前，请按照右图所示，关闭取景器快门解除目镜的锁定（①），然后旋开并取出 DK-17 取景器目镜（②）。

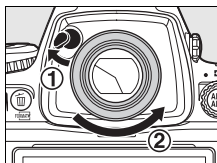

# 基础摄影与播放

## 开启相机

拍摄照片之前，请先按照下文所述开启相机并检查电池电量级别和剩余可拍摄张数。



### 1 开启相机。

开启相机。控制面板将开启且取景器中的显示将亮起。

电源开关

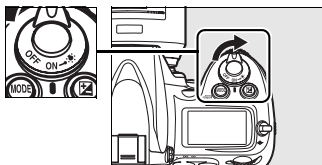

### 2 检查电池电量级别。

检查控制面板或取景器中显示的电池电量级别。

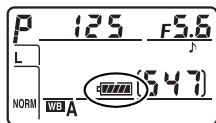

图标*		说明
控制面板	取景器	
	—	带有部分电池电量。
	—	
	—	
	—	
		电池电量过低。请准备为电池充电或准备备用电池。
(闪烁)	(闪烁)	快门释放按钮无法使用。请为电池充电或更换电池。

\* 当相机由另购的交流电源适配器供电时，不显示图标。

### 3 检查剩余可拍摄张数。

控制面板和取景器中显示的拍摄张数表示当前设定下可拍摄的照片数量。该数值变为 0 时，拍摄张数显示中 0 将会闪烁，同时快门速度显示中将出现一个闪烁的 **FuLL** 或 **FuL**。

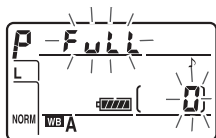
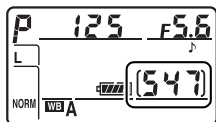

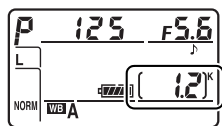

#### 大容量存储卡

当存储卡中有足够的存储空间，在当前设定下可以存储 1,000 张甚至更多照片时，剩余可拍摄张数将会以千位和百位数来显示，而十位数以下舍弃（例如，如果有可进行大约 1,260 次曝光的空间，拍摄张数将显示为 1.2 K）。



## LCD 照明灯

将电源开关控制在  位置会激活曝光测光和控制面板背光（LCD 照明灯），以便在黑暗中读取信息显示。释放电源开关后，照明灯将在相机进行曝光测光时保持点亮 6 秒（默认设定），或是保持点亮直到快门释放或电源开关被再次旋转至  位置。

## 电源开关

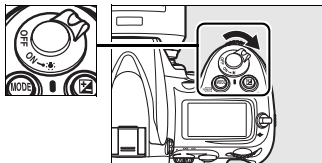

## 自动测光关闭

默认设定下，如果大约 6 秒钟内未执行任何操作，控制面板和取景器中的快门速度和光圈显示将关闭（自动测光关闭），以减少电池电量消耗。半按下快门释放按钮即可激活取景器中的显示（第 54 页）。

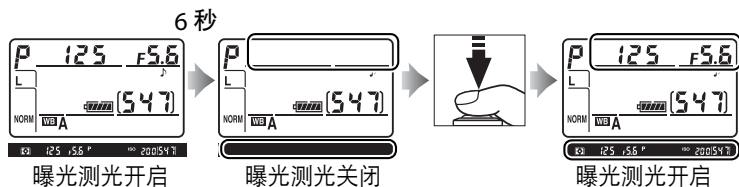

曝光测光自动关闭前的时间长度可使用个人设定 c2（自动测光关闭延迟；第 296 页）进行调整。

## 相机关闭时的显示

若关闭插有电池和存储卡的相机，将显示已拍幅数和剩余可拍摄张数（某些存储卡仅当相机开启时才显示该信息）。

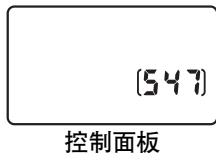

# 调整相机设定

本指南说明了如何在默认设定下拍摄照片。

## 1 检查相机设定。

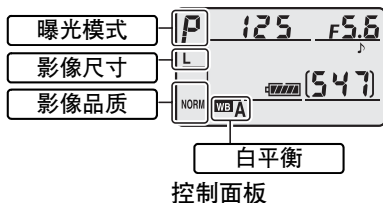

默认设定如下表所示。

选项	默认设定	说明	页码
影像品质	<b>NORM</b> (JPEG 一般)	以大约 1:8 的压缩率记录 JPEG 影像 (JPEG 压缩设定为文件大小优先)。适用于快照。	64
影像尺寸	<b>L</b> (大)	FX 格式影像的尺寸为 4,256 × 2,832 像素。	69
ISO 感光度	200	ISO 感光度 (在数字上等同于胶片感光速度) 设定为 ISO 200。	106
白平衡	<b>AUTO</b> (自动)	相机自动调节白平衡，以在大多数类型照明条件下获取自然色彩。	140
曝光模式	<b>P</b> (程序自动)	相机自动调整快门速度和光圈，以在大多数情况下获得最佳曝光。	114
对焦点	中央对焦点 (单点自动对焦)	 对焦点 取景器对焦点显示如上图所示。半按下快门释放按钮时，相机对焦于中央对焦点上的拍摄对象。	76

## 2 选择曝光模式 P。

按下 **MODE** 按钮并旋转主指令拨盘以选择曝光模式 **P**。相机将会自动调整快门速度和光圈，以在大多数情况下获得最佳曝光。

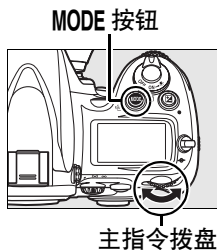

## 3 选择单张拍摄模式。

按住拍摄模式拨盘锁定释放按钮并旋转拍摄模式拨盘至 **S** (单张拍摄)。在该设定下，每按一次快门释放按钮，相机拍摄一张照片。

拍摄模式拨盘锁定释放按钮

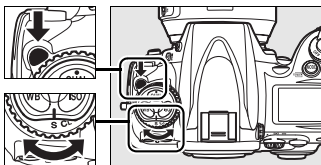

拍摄模式拨盘

## 4 选择单点自动对焦。

旋转 AF 区域模式选择器至 **[1]** (单点自动对焦) 位置，卡入正确位置时将发出咔嚓声。在该设定下，用户可选择对焦点。

AF 区域模式选择器

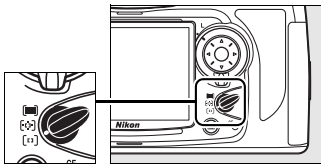



## 5 选择单次伺服自动对焦。 对焦模式选择器

旋转对焦模式选择器至 **S**（单次伺服自动对焦）位置，卡入正确位置时将发出咔嚓声。在该设定下，当半按下快门释放按钮时，相机将自动对焦于所选对焦点上的拍摄对象。只有当相机准确对焦时才可以拍摄照片。

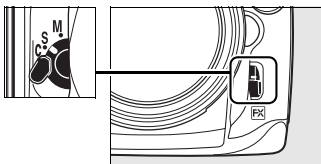

## 6 选择矩阵测光。 测光选择器

旋转测光选择器至 （矩阵测光）。矩阵测光利用来自 1,005 区 RGB 感应器的信息决定曝光，以确保获取整体画面的最佳效果。

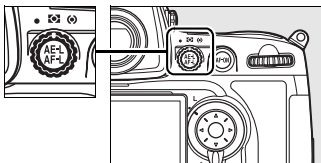

## 准备相机

在取景器中构图时，请用右手握住相机的操作手柄，用左手托住机身或镜头，并用肘部轻贴身体以作支撑，同时一只脚向前站半步以保持上身的平稳。



当以人像（垂直）方位构图时，请按照右图所示握住相机。



有关在显示屏中构图的信息，请参阅第 89 页内容。

# 对焦与拍摄

## 1 半按下快门释放按钮进行对焦（第 54 页）。

在默认设定下，相机将对焦于中央对焦点上的拍摄对象。将主要拍摄对象置于中央对焦点，通过取景器构图并半按



对焦指示 缓冲区容量

下快门释放按钮。若相机可进行对焦，将会发出蜂鸣音且取景器中将显示对焦指示（●）。如果拍摄对象较暗，自动对焦辅助照明灯将可能自动点亮以辅助对焦操作。

取景器显示	说明
●	拍摄对象清晰对焦。
▶	对焦点位于相机和拍摄对象之间。
◀	对焦点位于拍摄对象之后。
▶◀ (闪烁)	使用自动对焦时，相机无法对焦于对焦点上的拍摄对象。

当半按下快门释放按钮时，对焦将锁定，同时取景器中将显示内存缓冲区（“”；第 87 页）中可存储的影像张数。



有关在自动对焦时相机无法对焦的情况下应作何等处理的信息，请参阅“利用自动对焦获取良好拍摄效果”（第 80 页）。

## 2 完全按下快门释放按钮进行拍摄。

平稳地完全按下快门释放按钮拍摄照片。当正在将照片存储到存储卡上时，存储卡插槽盖旁的存取指示灯将会点亮。

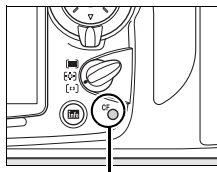

存取指示灯

### ✓ 存储卡存取指示灯

存储卡存取指示灯熄灭前，请勿弹出存储卡，关闭相机，也不要取出电池或切断电源。

### ✍ 快门释放按钮

本相机有一个两段式快门释放按钮。半按下快门释放按钮时相机进行对焦。若要拍摄照片，请将其完全按下。





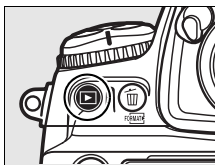

# 查看照片

## 1 按下 按钮。

显示屏中将显示一张照片。



## 2 查看其它照片。

按下  或  可显示其它照片。若要查看当前照片的其它信息，请按下  和 （第 220 页）。

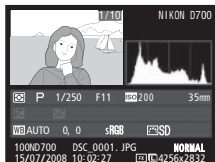

若要结束播放并返回拍摄模式，请半按下快门释放按钮。

### 影像查看

当在播放菜单的影像查看中选择了开启时（第 265 页），拍摄后照片将自动显示在屏幕中约 4 秒（默认设定）。

# 删除不需要的照片

若要删除显示屏中当前显示的照片，请按下  按钮。请注意，照片一旦被删除，将不能恢复。



## 1 显示照片。

按照前一页中“查看照片”所述显示您希望删除的照片。

 按钮

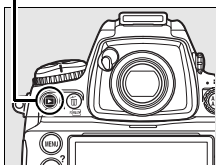



## 2 删除照片。

按下  按钮。屏幕中将显示确认对话框。

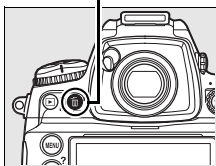
 按钮



再次按下  按钮将删除影像并返回播放状态。若要不删除照片而直接退出，请按下 。

## 删除

若要删除多张影像，请使用播放菜单中的 **删除** 选项（第 262 页）。



# 影像记录选项

本部分介绍了如何选择影像区域、品质和尺寸。



影像区域.....	58
影像品质.....	64
影像尺寸.....	69

# 影像区域

本相机配备了 FX 格式（36.0 × 23.9 mm）影像感应器，它可用来以相当于 35 mm（135）格式胶片相机的影像区域（视角）记录照片。影像区域可使用拍摄菜单中的影像区域选项进行选择。在默认设定自动

**DX 裁切** 下，安装了 DX 格式镜头时，相机将自动裁剪照片至 DX 视角。**选择影像区域** 选项可用来选择 35 mm 视角。



## ■■ 自动 DX 裁切





选择当安装了 DX 镜头时相机是否自动选择 DX 裁切。

选项	说明
开启 (默认)	当安装了 DX 镜头时，相机自动选择 DX 裁切。
关闭	使用 <b>选择影像区域</b> 中的所选项。



## ■ 选择影像区域

选择当自动 **DX 裁切** 选为 关闭 时使用的影像区域(第 61 页)。

选项	说明
 <b>FX 格式</b> (36x24)	使用影像感应器的全区域以 FX 格式 (36.0 × 23.9 mm) 记录影像, 产生相当于 35 mm 格式相机上尼克尔镜头的视角。使用 DX 格式镜头所拍照片的边缘将变暗。 
 <b>DX 格式</b> (24x16)	使用影像感应器中央的一个区域以 DX 格式 (23.5 × 15.6 mm; 在取景器中以 DX 格式裁切表示) 记录照片。若要计算 35 mm 格式下的近似镜头焦距, 请将镜头焦距乘以 1.5。  DX 格式裁切

## DX 格式裁切

若个人设定 a6 (AF 点照明) 中选择了自动 (默认设定) 或开启, 当使用 DX 格式时, 取景器中将用一个方框显示 DX 格式裁切区域。若选择了关闭, 则 DX 格式裁切区域外将以半透明蒙版显示。



DX 格式裁切

## DX 镜头

DX 镜头为 DX 格式相机设计，它具有比 35 mm 格式相机镜头更小的视角。若安装了 DX 镜头，当 **自动 DX 裁切** 处于关闭状态且在 **影像区域** 中选择了 **FX 格式 (36 × 24)** 时，影像边缘可能会变暗。这点可能在取景器中不明显，但当播放影像时，您可能会注意到分辨率降低或影像边缘变暗。

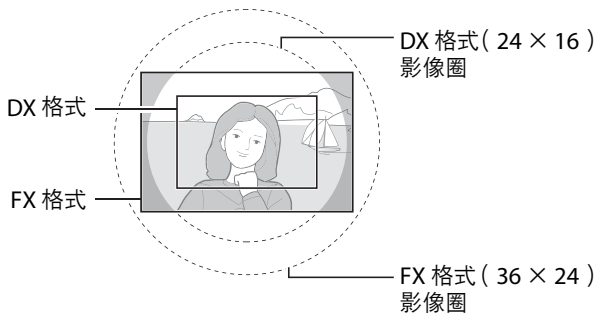

影像区域可使用拍摄菜单中的 **影像区域** 选项，或（当 **Fn** 按钮的功能指定为选择影像区域时）通过按下 **Fn** 按钮并旋转主指令拨盘进行设定。

## ■ 影像区域菜单

### 1 选择影像区域。

在拍摄菜单（第 268 页）中高亮显示 **影像区域** 并按下 **▶**。



### 2 选择一个选项。

高亮显示 **自动 DX 裁切** 或 **选择影像区域** 并按下 **▶**。



### 3 调整设定。

选择一个选项并按下 **OK**。取景器中将显示所选影像区域（第 59 页）。



## ■ Fn 按钮

### 1 将选择影像区域功能指定给 Fn 按钮。

在个人设定 f5 指定 **FUNC. 按钮** > **FUNC. 按钮 + 拨盘** (第 323 页) 中选择 **选择影像区域**。



### 2 选择影像区域。

按下 **Fn** 按钮并旋转主指令拨盘，直到所需影像区域显示在取景器 (第 59 页) 中。正在记录多重曝光 (第 201 页) 时无法执行该操作。

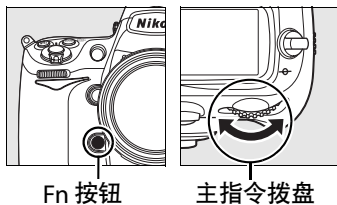

通过按下 **Fn** 按钮，在取景器、控制面板或拍摄信息显示中显示影像区域，您可以查看影像区域的当前所选项。FX 格式显示为“36 - 24”，DX 格式显示为“24 - 16”。

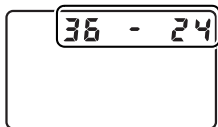

## 自动 DX 裁切

当安装了 DX 镜头且自动 DX 裁切处于开启状态时，Fn 按钮无法用于选择影像区域。

## Fn 按钮、景深预览按钮和 AE-L/AF-L 按钮

您可使用以下按钮改变影像区域设定：**Fn** 按钮（默认设定，请参阅个人设定 f5，指定 **FUNC.** 按钮，第 320 页）、景深预览按钮（个人设定 f6，指定预览按钮，第 324 页）或 **AE-L/AF-L** 按钮（个人设定 f7，设定 **AE-L/AF-L** 按钮，第 325 页）。请注意，某些“按下按钮”选项无法与使用“+ 拨盘”的选项组合使用。

## 影像尺寸

影像尺寸随影像区域所选项的不同而变化。



# 影像品质

有以下影像品质选项可供选择：

选项	文件类型	说明
 NEF (RAW)	NEF	来自影像感应器的原始数据以尼康电子格式 (NEF) 直接保存到存储卡上。适用于将传送至计算机进行打印或处理的影像。请注意, NEF (RAW) 影像传送至计算机后, 仅可通过与其兼容的软件查看, 如 ViewNX (附送; 第 238 页) 或 Capture NX 2 (另购; 第 388 页)。
TIFF (RGB)	TIFF (RGB)	以每通道 8 位字节长度 (24 位色彩) 记录未压缩的 TIFF-RGB 影像。TIFF 格式广泛适用于各种影像应用程序。
JPEG 精细	JPEG	以大约 1:4 的压缩率记录 JPEG 影像 (精细影像品质)。 <sup>*</sup>
JPEG 一般		以大约 1:8 的压缩率记录 JPEG 影像 (一般影像品质)。 <sup>*</sup>
JPEG 基本		以大约 1:16 的压缩率记录 JPEG 影像 (基本影像品质)。 <sup>*</sup>
NEF (RAW) + JPEG 精细	NEF/JPEG	记录 2 张影像, 1 张 NEF (RAW) 影像和 1 张精细品质的 JPEG 影像。
NEF (RAW) + JPEG 一般		记录 2 张影像, 1 张 NEF (RAW) 影像和 1 张一般品质的 JPEG 影像。
NEF (RAW) + JPEG 基本		记录 2 张影像, 1 张 NEF (RAW) 影像和 1 张基本品质的 JPEG 影像。

<sup>\*</sup> JPEG 压缩 选择为 文件大小优先。

## 文件尺寸

有关在不同影像品质和尺寸设定下可记录照片数量的信息, 请参阅第 423 页内容。

若要选择影像品质，请按下 **QUAL** 按钮并旋转主指令拨盘直至控制面板中显示所需设定。

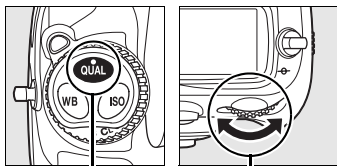

**QUAL** 按钮

主指令拨盘

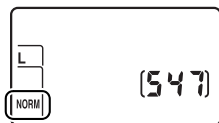

控制面板

### 影像品质菜单

影像品质也可使用拍摄菜单（第 268 页）中的 **影像品质** 选项进行调整。

## NEF (RAW) 记录

拍摄菜单中的 **NEF (RAW) 记录** 选项控制 NEF (RAW) 影像的压缩（第 67 页）及字节长度（第 68 页）设定。

## JPEG 压缩

JPEG 影像可通过压缩以产生相对一致的文件尺寸或最佳影像品质。拍摄菜单中的 **JPEG 压缩** 选项可用来选择压缩类型（第 67 页）。

## NEF (RAW) + JPEG

当在相机上查看以 **NEF (RAW) + JPEG 精细**、**NEF (RAW) + JPEG 一般** 或 **NEF (RAW) + JPEG 基本** 品质拍摄的照片时，仅显示 JPEG 格式的影像。在删除以这些设定所拍摄的照片时，将会同时删除 NEF 和 JPEG 影像。

## “+NEF (RAW)”

若个人设定 f5（指定 **FUNC. 按钮**，第 320 页）中选择了 **+NEF (RAW)**，且影像品质设定为 **JPEG 精细**、**JPEG 一般** 或 **JPEG 基本**，在按下 **Fn** 按钮后拍摄下一张照片的同时，将记录一个 NEF (RAW) 副本。该照片拍摄完之前，控制面板中将会显示“RAW”。若要不记录 NEF (RAW) 副本而直接退出，请在拍摄该照片之前再次按下 **Fn** 按钮。此功能也可以指定给景深预览按钮（第 324 页）或 **AE-L/AF-L** 按钮（第 325 页）。

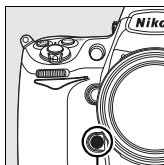

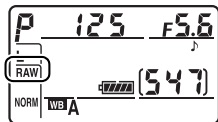

Fn 按钮





## ■ JPEG 压缩菜单

拍摄菜单中的 **JPEG 压缩** 项目为 JPEG 影像提供以下选项：

选项	说明
 文件大小优先 (默认)	压缩影像以产生相对一致的文件尺寸。品质根据记录场景的不同而变化。
 最佳品质	最佳影像品质。文件尺寸根据记录场景的不同而变化。

## ■ NEF (RAW) 记录菜单：类型

拍摄菜单中的 **NEF (RAW) 记录 > 类型** 项目为 NEF (RAW) 影像提供以下压缩选项：

选项	说明
 无损压缩 (默认)	使用可逆算法压缩 NEF 影像，可在不影响影像品质的情况下将文件大小减小约 20-40%。
 压缩	使用不可逆算法压缩 NEF 影像，可在几乎不影响影像品质的情况下将文件大小减小约 40-55%。
未压缩	NEF 影像不会被压缩。记录时间稍微增加。



## ■ NEF (RAW) 记录菜单：NEF (RAW) 字节长度

拍摄菜单中的 **NEF (RAW)** 记录 > **NEF (RAW)** 字节长度项目为 NEF (RAW) 影像提供以下字节长度选项：

选项	说明
12-bit 12 位 (默认)	以 12 位字节长度记录 NEF (RAW) 影像。
14-bit 14 位	以 14 位字节长度记录 NEF (RAW) 影像，文件大小比 12 位文件大且记录的色彩数据增加。

### NEF (RAW) 影像

请注意，影像尺寸中的所选项不影响 NEF (RAW) 影像的尺寸。在 Capture NX 2 (另购) 或 ViewNX (附送) 等软件中打开时，NEF (RAW) 影像的尺寸大小为 **大 (L)** 尺寸。

# 影像尺寸

影像尺寸以像素衡量。请从 L（大，默认选项）、M（中）或 S（小）中进行选择（请注意，影像尺寸根据 **影像区域** 中所选项的不同而变化，第 58 页）：

影像区域	选项	尺寸（像素）	打印尺寸（cm）*
FX 格式 (36 × 24)	<b>L</b>	4,256 × 2,832	54.1 × 36.0
	<b>M</b>	3,184 × 2,120	40.4 × 26.9
	<b>S</b>	2,128 × 1,416	27.0 × 18.0
DX 格式 (24 × 16)	<b>L</b>	2,784 × 1,848	35.4 × 23.5
	<b>M</b>	2,080 × 1,384	26.4 × 17.6
	<b>S</b>	1,392 × 920	17.7 × 11.7

\* 以 200 dpi 打印时的近似尺寸。打印尺寸（英寸）等于影像尺寸（像素）除以打印机分辨率（点/英寸：dpi；1 英寸 = 约 2.54 cm）。打印机分辨率增加时打印尺寸将减小。



若要选择影像尺寸，请按下  
**QUAL** 按钮并旋转副指令拨盘直至控制面板中显示所需选项。

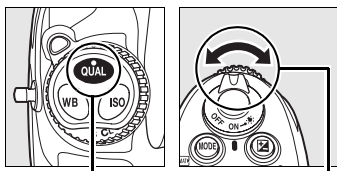

QUAL 按钮

副指令拨盘

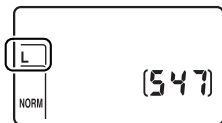

控制面板

### 影像尺寸菜单

影像尺寸也可使用拍摄菜单(第 268 页)中的影像尺寸选项进行调整。



# 对焦

## - 控制相机的对焦方式

本部分介绍了控制相机如何对焦的选项。



对焦模式.....	72
AF 区域模式 .....	74
对焦点选择 .....	76
对焦锁定.....	78
手动对焦.....	81

# 对焦模式

对焦模式由相机前部的对焦模式选择器控制。本相机提供有 2 种 *自动对焦* (AF) 模式和 1 种 *手动对焦* 模式。在前种模式下, 半按下快门释放按钮时相机自动对焦; 在后种模式下, 必须使用镜头上的对焦环手动调节对焦。

对焦模式选择器

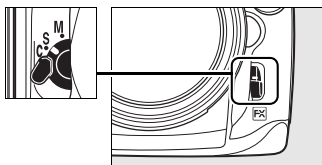

选项	说明
<b>S</b> 单次伺服自动对焦	半按下快门释放按钮时相机进行对焦。当对焦指示 (●) 出现在取景器中时对焦锁定, 且半按下快门释放按钮期间可保持锁定 ( <i>对焦锁定</i> )。在默认设定下, 仅当对焦指示显示时快门才可释放 ( <i>对焦优先</i> )。
<b>C</b> 连续伺服自动对焦	半按下快门释放按钮时相机连续进行对焦。若拍摄对象移动, 相机将启用 <i>预跟踪对焦</i> (第 73 页) 预测与拍摄对象间的最终距离, 并根据需要调整对焦。在默认设定下, 不管拍摄对象是否清晰对焦, 快门都可释放 ( <i>快门释放优先</i> )。
<b>M</b> 手动 (第 81 页)	相机不会自动对焦; 必须使用镜头上的对焦环手动调节对焦。若镜头最大光圈为 f/5.6 或以上, 取景器对焦指示可用于确认对焦 ( <i>电子测距仪</i> ; 第 82 页), 但不管拍摄对象是否清晰对焦, 相机都可随时拍摄照片。



对焦指示

拍摄风景或其它静止的拍摄对象时，请选择单次伺服自动对焦。而对于不规则运动中的拍摄对象，连续伺服自动对焦将是更好的选择。当相机无法使用自动对焦进行对焦时，建议您使用手动对焦。

### **AF-ON 按钮**

您还可通过按下 **AF-ON** 按钮来激活自动对焦。

**AF-ON 按钮**

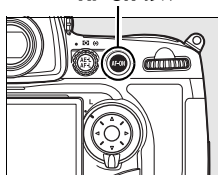

### **预跟踪对焦**

在连续伺服自动对焦模式下，若半按下快门释放按钮或按下 **AF-ON** 按钮时拍摄对象靠近或离开相机，相机将启用预跟踪对焦。因而相机可在跟踪对焦的同时预测释放快门时拍摄对象的位置。

### **亦请参阅**



有关在连续伺服自动对焦模式下使用对焦优先的信息，请参阅个人设定 a1 (**AF-C 优先选择**，第 283 页)。有关在单次伺服自动对焦模式下使用快门释放优先的信息，请参阅个人设定 a2 (**AF-S 优先选择**，第 284 页)。有关防止半按下快门释放按钮时相机对焦的信息，请参阅个人设定 a5 (**触发自动对焦**，第 287 页)。

# AF 区域模式

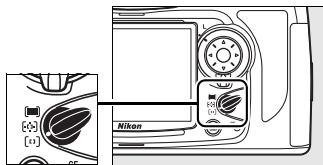
AF 区域模式决定在自动对焦模式下如何选择对焦点。若要选择 AF 区域模式，请旋转 AF 区域模式选择器。本相机有以下选项可供选择：

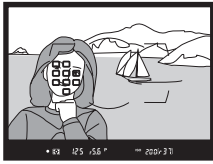

AF 区域模式选择器

模式	说明
 单点自动对焦	用户手动选择对焦点；相机仅对所选对焦点上的拍摄对象对焦。适用于布局相对静止且拍摄对象保持在所选对焦点的情况。
 动态区域自动对焦	<ul style="list-style-type: none"><li>在连续伺服自动对焦模式下（第 72 页），用户手动选择对焦点；若拍摄对象暂时偏离所选对焦点，相机将根据来自周围对焦点的信息进行对焦。使用个人设定 a3（动态 AF 区域，第 285 页），可从 9、21 及 51 中选择所用对焦点的个数。若在个人设定 a3 中选择了 <b>51</b> 个对焦点（3D 跟踪），相机将使用 3D 跟踪自动选择对焦点。</li><li>在单次伺服自动对焦模式下，用户手动选择对焦点；相机仅对所选对焦点上的拍摄对象对焦。</li></ul>
 自动区域自动对焦	相机自动检测拍摄对象并选择对焦点。若使用的是 G 型或 D 型镜头（第 370 页），相机可以从背景中区分出人物拍摄对象，提高检测拍摄对象的功能。在单次伺服自动对焦模式下，当前对焦点在相机对焦后高亮显示约 1 秒。在连续伺服自动对焦模式下，则不会显示当前对焦点。 











## AF 区域模式

按下  按钮时，拍摄信息显示中将显示 AF 区域模式。

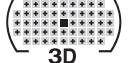

AF 区域模式指示

AF 区域模式		信息显示
	单点自动对焦	
	个人设定 a3 ( 动态 AF 区域, 第 285 页 )	
	9 个对焦点 ( 默认 )	
	21 个对焦点	
	51 个对焦点	
	51 个对焦点 ( 3D 跟踪 )	
	自动区域自动对焦	

\* 取景器中仅显示当前对焦点。其它对焦点提供辅助对焦操作的信息。

## 手动对焦

使用手动对焦时，相机自动选择单点自动对焦。

## 亦请参阅

有关动态区域自动对焦中可用设定的信息，请参阅个人设定 a3 ( 动态 AF 区域, 第 285 页 )。有关调整当相机前出现运动物体时，相机重新对焦前所等待时间长度的信息，请参阅个人设定 a4 ( 锁定跟踪对焦, 第 287 页 )。

# 对焦点选择

本相机提供了 51 个对焦点供您选择，这 51 个对焦点可覆盖画面广泛的区域。对焦点可手动选择，允许构图时将主要拍摄对象置于画面的任何位置（单点和动态区域自动对焦），对焦点也可自动选择（自动区域自动对焦；请注意，已选择自动区域自动对焦时，手动对焦点检测无效）。若要手动选择对焦点，请执行以下步骤：

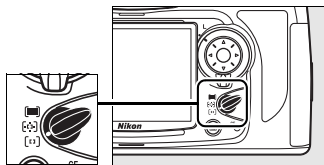

AF 区域模式选择器

## 1 旋转对焦选择器锁定开关至 ●。

这样，多重选择器便可用于选择对焦点。

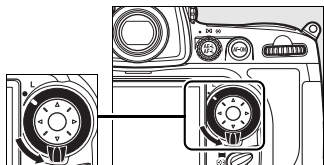

对焦选择器锁定开关

## 2 选择对焦点。

使用多重选择器选择对焦点。在默认设定下，中央对焦点可通过按下多重选择器的中央进行选择。

进行选择之后，将对焦选择器锁定开关旋转至锁定（L）位置，可防止按下多重选择器时所选对焦点改变。



## 亦请参阅

有关选择何时亮起对焦点的信息，请参阅个人设定 a6 ( **AF 点照明**，第 288 页)。有关将对焦点选择设为“循环”的信息，请参阅个人设定 a7 ( **对焦点循环方式**，第 288 页)。有关更改使用多重选择器可选择对焦点数量的信息，请参阅个人设定 a8 ( **AF 点选择**，第 289 页)。有关更改多重选择器中央按钮功能的信息，请参阅个人设定 f2 ( **多重选择器中央按钮**，第 318 页)。



# 对焦锁定

对焦锁定可用来在对焦后改变构图，使得可以对焦于不在最终构图对焦点上的拍摄对象。当自动对焦系统无法完成对焦时，也可以使用对焦锁定（第 80 页）。

## 1 对焦。

将拍摄对象置于所选对焦点上，并半按下快门释放按钮开始对焦。



## 2 确认取景器中出现对焦指示 (●)。

### 单次伺服自动对焦

当对焦指示出现时，对焦将自动锁定，并保持锁定直到您松开快门释放按钮。在半按快门释放按钮的同时按下 **AE-L/AF-L** 按钮将锁定对焦和曝光

（曝光锁定时，取景器中将显示 **AE-L** 图标；请参阅第 126 页内容）。

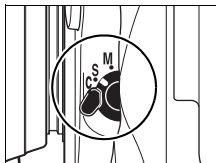

### 亦请参阅

若个人设定 c1（快门释放按钮 **AE-L**，第 296 页）中选择了开启，半按下快门释放按钮时将锁定曝光。

## 连续伺服自动对焦

按下 **AE-L/AF-L** 按钮可锁定对焦和曝光（取景器中出现 **AE-L** 图标，请参阅第 126 页）。按住 **AE-L/AF-L** 按钮期间，对焦和曝光将保持锁定，即使您稍后松开快门释放按钮也不会解除锁定。

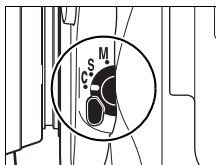

快门释放按钮

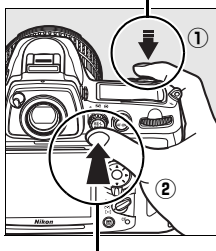

AE-L/AF-L 按钮

## 3 重新构图并拍摄。

在拍摄间隔中，只要半按下快门释放按钮不放，对焦将保持锁定，使相机可在同样的对焦设定下连续拍摄照片。拍摄间隔中按下 **AE-L/AF-L** 按钮，对焦也将保持锁定。



当对焦锁定时，请勿改变相机和拍摄对象之间的距离。若拍摄对象位置发生变化，请以新距离重新对焦。

### 亦请参阅

有关选择 **AE-L/AF-L** 按钮功能的信息，请参阅个人设定 f7（设定 **AE-L/AF-L** 按钮，第 325 页）。

# 利用自动对焦获取良好拍摄效果

以下情况时自动对焦的效果不佳。若相机无法在这些情形下对焦，快门释放可能无法使用，也可能出现对焦指示（●）且相机会发出蜂鸣音，使您可以在拍摄对象未清晰对焦时也可释放快门。在这些情况下，请使用手动对焦（第 81 页）或对焦锁定（第 78 页）先对焦于具有相同距离的其它拍摄对象上，然后再重新构图。



*拍摄对象与背景之间对比差异很少或没有差异*  
例如：拍摄对象和背景色彩相同。



*对焦点内包含距离相机不同远近的物体*  
例如：拍摄对象在一个笼子里。

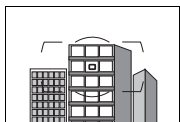

*拍摄对象由规则的几何图案组成*  
例如：摩天大楼上的一排窗户。

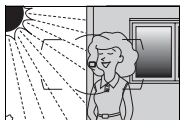

*对焦点内包含亮度对比强烈的不同区域*  
例如：拍摄对象有一半在阴影内。

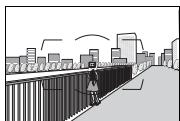

*背景物体比拍摄对象大*  
例如：画面中拍摄对象后面有楼房。

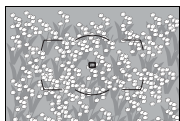

*拍摄对象包含很多细节性景物*  
例如：一片开满鲜花的田地，或者其它细小或缺少亮度变化的拍摄对象。

# 手动对焦

使用不支持自动对焦的镜头（非 AF 尼克尔镜头），或自动对焦无法取得预期效果时（第 80 页），您可使用手动对焦。若要手动对焦，请将对焦模式选择器设定为 **M**，并调节镜头对焦环，直至显示在取景器亮磨砂屏幕中的影像清晰对焦为止。即使影像未清晰对焦，您也可以随时拍摄照片。

## 对焦模式选择器

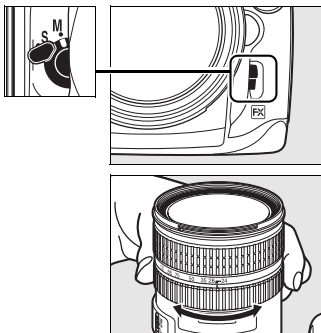

### **A-M 选择 / 手动优先自动对焦**

若镜头支持 A-M 选择，请将镜头 A-M 切换器设为 M（手动）。若镜头支持 M/A（手动优先自动对焦），不论镜头已选何种模式，对焦均可手动调整。有关详细信息，请参阅镜头随附文档。

# 电子测距仪

如果镜头最大光圈为  $f/5.6$  或以上，取景器对焦指示可用来确认所选对焦点上的拍摄对象是否清晰对焦（对焦点可从 51 个对焦点中任意选择）。将拍摄对象置于所选对焦点后，半按下快门释放按钮并旋转镜头对焦环，直到出现对焦指示（●）。请注意，对于第 80 页中列出的拍摄对象，当拍摄对象未能清晰对焦时，屏幕中有时也可能显示对焦指示；拍摄前，请在取景器中确认对焦。

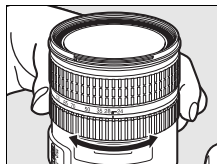

## 焦平面位置

若要测定拍摄对象和相机之间的距离，您可通过相机机身的焦平面标记（）来测量。镜头卡口边缘到焦平面之间的距离是 46.5 mm。

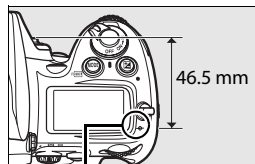

焦平面标记





# 释放模式

– 单张拍摄、连拍、即时取景、自拍或反光板升起



释放模式决定相机如何拍摄照片：一次拍摄一张，连续拍摄，拍摄出现在显示屏中的镜头视野，使用定时快门释放延迟，或者升起反光板以促进快门反应并使震动最小化。



选择释放模式.....	84
连拍模式.....	86
在显示屏中构图（LCD 即时取景）.....	89
自拍模式.....	102
反光板升起模式.....	104

# 选择释放模式

本相机支持以下释放模式：

模式	说明
<b>S</b> 单张拍摄	每按一次快门释放按钮，相机拍摄一张照片。
<b>CL</b> 低速连拍	若按住快门释放按钮不放，相机每秒可拍摄 1-5 张照片。 <sup>1</sup> 使用个人设定 d4（ <b>CL 模式拍摄速度</b> ，第 299 页）可选择每秒幅数。
<b>CH</b> 高速连拍	若按住快门释放按钮不放，相机每秒最多可拍摄 5 张照片。 <sup>2</sup>
 即时取景	在显示屏中构图（第 89 页）。推荐在以下情况时使用：高角度或低角度，不便使用取景器的其它情形，或显示屏中扩大的视野可辅助获取很精确的对焦。
 自拍	使用自拍进行人像自拍或减少相机晃动导致的照片模糊（第 102 页）。
<b>MUP</b> 反光板升起	选择该模式，可在进行远摄或近摄时，或者轻微相机移动可导致照片模糊的其它情形下，使相机晃动最小化（第 104 页）。

1 以下设定时的平均每秒幅数：EN-EL3e 电池，连续伺服自动对焦，手动或快门优先自动曝光， $1/250$  秒或以上的快门速度，个人设定 d4 以外的其它设定为默认值，内存缓冲区仍有可用空间。

2 以下设定时的平均每秒幅数：EN-EL3e 电池，连续伺服自动对焦，手动或快门优先自动曝光， $1/250$  秒或以上的快门速度，其它设定为默认值，内存缓冲区仍有可用空间。

若要选择一种释放模式，请按下  
拍摄模式拨盘锁定释放按钮并旋  
转拍摄模式拨盘至所需设定。

拍摄模式拨盘锁定释  
放按钮

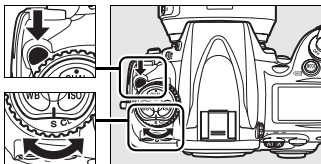

拍摄模式拨盘



# 连拍模式

若要在 **CH**（高速连拍）和 **CL**（低速连拍）模式下拍摄照片，请执行以下步骤：

## 1 选择 **CH** 或 **CL** 模式。

按下拍摄模式拨盘锁定释放按钮并旋转拍摄模式拨盘至 **CH** 或 **CL**。

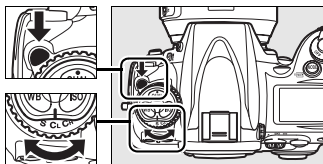

拍摄模式拨盘

## 2 构图，对焦并拍摄。

完全按下快门释放按钮时，相机在高速连拍模式下每秒最多拍摄 5 张照片，在低速连拍模式下则可按照个人设定 d4（**CL** 模式拍摄速度，第 299 页）中所选的每秒幅数拍摄照片。



## 电源和每秒幅数

每秒最高拍摄幅数随所用电源的不同而改变。

电源	每秒最高拍摄幅数 <sup>1</sup>
EN-EL3e 电池或带有 EN-EL3e 电池的 MB-D10 电池匣	5 幅 <sup>2</sup>
带有 EN-EL4a 电池或 AA 电池的 MB-D10 电池匣；交流电源适配器	8 幅 <sup>3</sup>

- 1 以下设定时的平均每秒幅数：连续伺服自动对焦，手动或快门优先自动曝光， $1/250$  秒或以上的快门速度，其它设定为默认值，内存缓冲区仍有可用空间。当 MB-D10 中使用 AA 电池时，每秒幅数在低温下或电池电量低时减少。
- 2 每秒最高拍摄幅数为 5 幅，即使在个人设定 d4（**CL** 模式拍摄速度，第 299 页）中选择了更高值时也为 5 幅。
- 3 **CL** 模式下的每秒最高拍摄幅数为 7 幅。

## 缓冲区大小

按下快门释放按钮时，取景器和控制面板的拍摄张数显示中将出现当前设定下内存缓冲区可存储影像的大概数值。右图所示的画面表示内存缓冲区的剩余空间大约可保存 33 张照片。

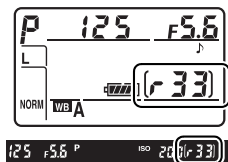

## 内存缓冲区

相机配有临时存储照片的内存缓冲区，因而在记录照片到存储卡时可继续拍摄。最多可持续拍摄 100 张照片；请注意，缓冲区无空间时，每秒幅数将降低。

当照片记录到存储卡时，存储卡插槽旁边的存取指示灯将点亮。根据缓冲区影像数量的不同，记录可能需要几秒到几分钟。*存取指示灯熄灭之前，请不要取出存储卡、电池或切断电源。*若数据仍在缓冲区时关闭相机，记录完缓冲区中的所有影像后才会切断电源。若影像仍在缓冲区时电量耗尽，快门释放按钮将无法使用，影像将传输到存储卡。

## 亦请参阅



有关选择一次连拍中最多可拍照片数量的信息，请参阅个人设定 d5（**最多连拍张数**，第 299 页）。有关一次连拍中可拍摄照片数量的信息，请参阅第 423 页内容。

# 在显示屏中构图（LCD即时取景）

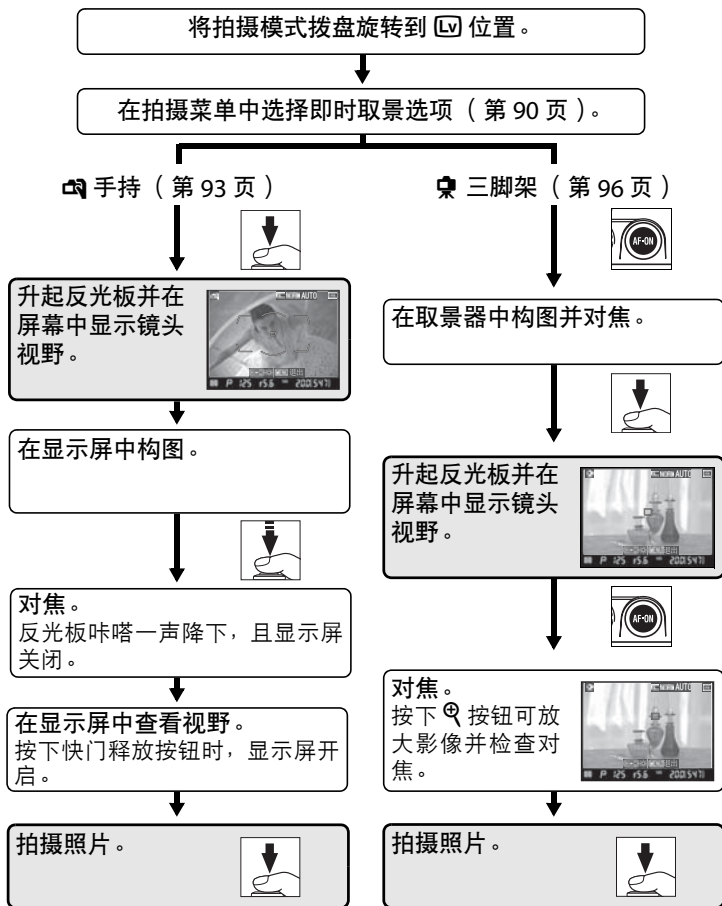

选择即时取景（**Lv**）模式，在显示屏中进行构图。



## 即时取景选项

在使用即时取景拍摄照片之前，请旋转模式拨盘至 **Lv**（即时取景）并选择一种即时取景模式，以及相机处于即时取景模式时将使用的释放模式。有以下即时取景模式可供选择：



选项	说明
 手持 (默认)	适用于以手持方式拍摄移动中的拍摄对象时，或是难以使用取景器进行构图的角度（第 93 页）。相机通常使用相位侦测式自动对焦进行对焦。
 三脚架	适用于相机固定于三脚架时。可放大显示屏中的视野进行精确对焦，使该模式适于拍摄静止的拍摄对象（第 96 页）。自动对焦可用于对位于画面中任意点的拍摄对象进行构图，而无需重新构图。相机使用对比侦测自动对焦进行对焦。

### 相位侦测与对比侦测 AF

相机通常使用相位侦测式自动对焦，并根据来自特殊对焦感应器的数据调整对焦。但是，若在即时取景中选择了 **三脚架**，相机将使用对比侦测自动对焦。在这期间，相机分析来自影像感应器的数据并调整对焦，以获取最大的对比度。较之相位侦测式自动对焦，对比侦测自动对焦需要更长时间。



您可从下列选项中选择释放模式：

选项	说明
<b>S</b> 单张拍摄 (默认)	每按一次快门释放按钮，相机拍摄一张照片。
<b>CL</b> 低速连拍	若按住快门释放按钮不放，相机在低速连拍或高速连拍模式下记录照片（第 87 页）。
<b>CH</b> 高速连拍	

## 1 选择 即时取景。

在拍摄菜单（第 268 页）中，高亮显示 即时取景 并按下 ▶。



## 2 选择 即时取景模式。

高亮显示 即时取景模式 并按下 ▶。



## 3 选择一种即时取景模式。

高亮显示所需模式并按下 **OK** 返回即时取景菜单。



## 4 选择释放模式。

高亮显示 释放模式 并按下  
▶。



## 5 选择一种释放模式。

高亮显示将在即时取景中使用的  
释放模式并按下 **OK**。



## 6 退回拍摄模式。

半按下快门释放按钮可退出菜单并返  
回拍摄模式。



# 手持模式

## 1 选择即时取景模式。

按下拍摄模式拨盘锁定释放按钮并旋转拍摄模式拨盘至 **Lv**。

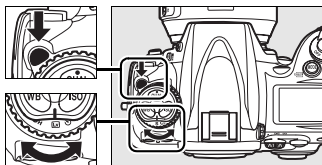

拍摄模式拨盘

## 2 完全按下快门释放按钮。

反光板将升起且镜头视野将显示在相机显示屏（而非取景器）中（在完全按下快门释放按钮前，半按下该按钮稍作暂停，可改善对焦）。若要不拍摄照片而直接退出，请旋转拍摄模式拨盘至其它设定或按下 **MENU**。



### 将即时取景模式指定给某个按钮

若在个人设定 f5（指定 **FUNC.** 按钮，第 320 页）中选择了即时取景，且模式拨盘设定为 **Lv** 或 **Mup** 以外的模式，**Fn** 按钮可用来开启和关闭即时取景模式。这样，您即可在即时取景模式下使用自拍。请注意，相机将使用通过拍摄模式拨盘（第 84 页）选择的释放模式，而不是在 **释放模式** 菜单中选择的模式。若有需要，此功能也可指定给景深预览按钮（第 324 页）或 **AE-L/AF-L** 按钮（第 325 页）。

### 3 在显示屏中构图。

若要扩大显示屏中的视野（最大 13 倍），请按下  按钮。

 按钮



当镜头视野放大时，显示屏右下角将出现导航窗口。使用多重选择器可在 AF 区域包围中滚动查看。



### 4 对焦。

自动对焦（对焦模式 **S** 或 **C**）：

半按下快门释放按钮或按下 **AF-ON** 按钮。相机将正常对焦并设定曝光。请注意，按下上述任一按钮，反光板将咔嗒一声退回正确位置，这将暂时中断即时取景。

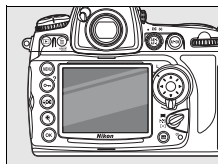

释放按钮时将恢复即时取景。对焦点可使用多重选择器进行选择。

手动对焦（对焦模式 **M**；第 81 页）：使用镜头对焦环进行对焦。电子测距仪的对焦点可使用多重选择器进行选择。

## 5 拍摄照片。

完全按下快门释放按钮即可重设对焦与曝光并拍摄照片。若在 **释放模式** 中

选择了高速连拍或低速连拍，显示屏将在按下快门释放按钮时关闭。连拍模式的每秒最高拍摄幅数与标准拍摄的所选幅数相同。



### 无照片

拍摄之后，请将照片在显示屏中播放，以确保照片已记录下来。请注意，半按下快门释放按钮或按下 **AF-ON** 按钮时，反光板发出的声音可能被误认为快门的声音。另外，当相机无法在单次伺服自动对焦模式下进行对焦时，完全按下快门释放按钮将终止即时取景，且不记录照片。

# 三脚架模式

## 1 准备相机。

将相机固定在三脚架上，或将其放置在平稳的水平面上。

## 2 选择即时取景模式。

按下拍摄模式拨盘锁定释放按钮并旋转拍摄模式拨盘至 **Lv**。

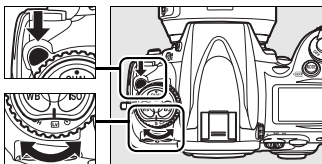

拍摄模式拨盘

## 3 在取景器中构图。

在取景器中构图并使用多重选择器选择对焦点，然后按下 **AF-ON** 按钮。相机将正常对焦并设定曝光。

AF-ON 按钮

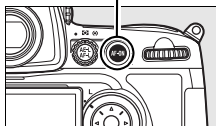

*请注意，半按下快门释放按钮时相机无法对焦。*

## 4 完全按下快门释放按钮。

反光板将升起且镜头视野将出现在相机显示屏中，而取景器中将无法看见拍摄对象。若不拍摄照片而直接退出，请旋转拍摄模式拨盘至其它设定或按下 **MENU**。

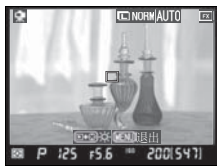

## 5 在显示屏中查看视野。

若要扩大显示屏中的视野（最大 13 倍）并确认对焦，请按下  按钮。

 按钮

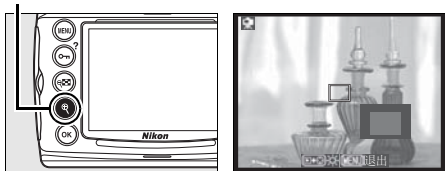

当镜头视野放大时，显示屏右下角将出现导航窗口。使用多重选择器可滚动至显示屏中的不可视画面区域。



按下  则退出变焦。

**自动对焦（对焦模式 S 或 C）：**  
在三脚架模式下，您可使用多重选择器将对焦测自动对焦的对焦点移至画面中的任一点。若要使用对比侦测自动对焦进行对焦，请按下 **AF-ON** 按钮。相机对焦时，对焦点将以绿色闪烁且显示屏可能变亮。若相机可使用对比侦测自动对焦进行对焦，对焦点将显示为绿色；若相机无法对焦，对焦点则以红色闪烁。

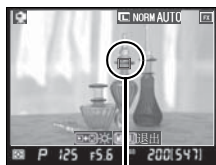

对比侦测 AF 点



**手动对焦（对焦模式 M；第 81 页）：**使用变焦获取精确对焦。



## 6 拍摄照片。

完全按下快门释放按钮拍摄照片。若在**释放模式**中选择了高速连拍或低速连拍，显示屏将在按下快门释放按钮时关闭。连拍模式的每秒最高拍摄幅数与标准拍摄的所选幅数相同。



### ✔ 对比侦测自动对焦

在连续伺服自动对焦模式下按下 **AF-ON** 按钮时，相机将不会继续调整对焦。在单次伺服自动对焦和连续伺服自动对焦模式下，即使相机未清晰对焦快门也可释放。

### ✔ 使用对比侦测自动对焦进行对焦

较之通常（相位侦测式）自动对焦，对比侦测自动对焦将需要更长时间。以下情形时，相机可能无法使用对比侦测自动对焦进行对焦：

- 相机未固定于三脚架
- 拍摄对象包含平行于画面长边缘的线条
- 拍摄对象缺少对比
- 位于对焦点的拍摄对象包含高对比亮度的区域，或拍摄对象由聚光灯、霓虹灯或其它有亮度变化的光源照亮
- 使用十字（星芒）滤镜或其它特殊滤镜
- 拍摄对象看起来小于对焦点
- 拍摄对象由规则的几何图案组成（例如，摩天大楼的窗户）
- 拍摄对象正在移动

请注意，相机无法对焦时，对焦点有时可能显示为绿色。

请使用 **AF-S** 镜头。使用其它镜头或远摄增距镜可能无法达到预期效果。



## 拍摄信息显示

若要在即时取景模式下隐藏或显示屏幕中的指示，请按下  按钮。

### 拍摄信息开启

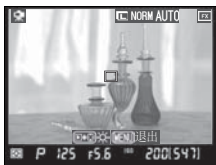

### 拍摄信息关闭



### 虚拟水平

(在变焦过程中不显示)

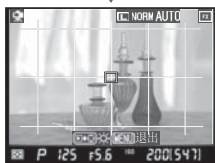

### 构图指南

(在变焦过程中不显示)

AF 区域包围仅在手持模式下显示。

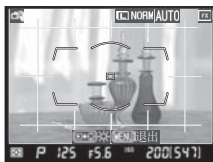

手持

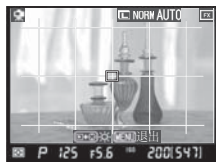

三脚架



## ✓ 即时取景模式下的拍摄

在荧光灯、汞汽灯、钠汽灯下，或相机水平追拍或画面中物体高速移动时，尽管条带痕迹或失真现象不会出现在最终的照片中，但可能出现在显示屏中。当移动了相机时，明亮光源可能会在显示屏中的影像后留下拖影。另外还可能出现亮点。在即时取景模式下拍摄照片时，请避免将相机朝向太阳或其它强光源，否则可能导致相机内部电路损坏。

若取下镜头，即时取景拍摄将自动终止。

在即时取景模式下无法更改测光。请在选择即时取景模式前选择一种测光方法。





即时取景模式最长可使用 1 小时。但是请注意，若在即时取景模式下使用过长时间，相机可能明显变热且内部电路温度可能升高，这将产生影像噪点或异常色彩。为避免对相机内部电路造成损害，即时取景拍摄在相机过热之前会自动关闭。在拍摄终止 30 秒前，显示屏中将出现倒计时显示。若周围温度过高，选择即时取景模式时会立即出现该显示。



请在对焦后关闭取景器目镜快门。这样即可防止光线从取景器进入而干扰曝光。

若要在三脚架模式下减少模糊，请在个人设定 d9（曝光延迟模式，第 302 页）中选择开启。

## 显示屏亮度

当视野出现在显示屏中时，按下  按钮时可调整显示屏亮度。按下  或  将调整亮度（请注意，显示屏亮度对即时取景模式下拍摄的照片无影响）。释放  按钮可返回即时取景。



## HDMI

当相机连接至 HDMI 视频设备时，相机显示屏将关闭且视频设备中将显示如右图所示的镜头视野。



## 遥控线

在三脚架模式下，若半按下遥控线（另购，请参阅第 389 页）的快门释放按钮 1 秒以上，将启动对比侦测自动对焦。若未对焦而完全按下遥控线快门释放按钮，在拍摄照片前对焦将不会被调整。

# 自拍模式

自拍模式可用于减少相机晃动或进行人像自拍。若要使用自拍，请将相机固定于三脚架（推荐）或放置在平稳的水平面上，然后执行以下步骤：

## 1 选择自拍模式。

按下拍摄模式拨盘锁定释放按钮并旋转拍摄模式拨盘至 。

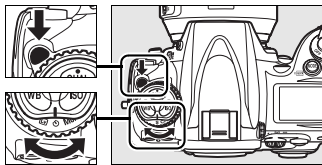

拍摄模式拨盘

## 2 构图并对焦。

在单次伺服自动对焦（第 72 页）下，仅当对焦（●）指示出现在取景器中时，相机才可拍摄照片。

对焦模式选择器

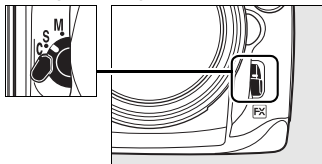

### 关闭取景器目镜快门

请在对焦后关闭取景器目镜快门。这样即可防止光线从取景器进入而干扰曝光。



### 3 启动自拍。

完全按下快门释放按钮启动自拍。自拍指示灯（自动对焦辅助照明灯）将开始闪烁且相机发出蜂鸣音。拍摄前 2 秒钟，自拍指示灯将停止闪烁且蜂鸣音变快。

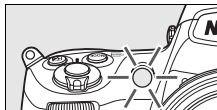

升起闪光灯将中断自拍。若要重新开始，请在取景器中显示闪光预备指示灯后半按下快门释放按钮。

若要在拍摄照片前关闭自拍，请将拍摄模式拨盘旋转至其它设定。



#### **bulb**

在自拍模式下，**bulb** 的快门速度大约为  $1/5$  秒。

#### 亦请参阅

有关改变自拍持续时间的信息，请参阅个人设定 c3（自拍延迟，第 297 页）。有关设定自拍倒计时过程中蜂鸣音的信息，请参阅个人设定 d1（蜂鸣音，第 298 页）。

# 反光板升起模式

选择该模式，可将反光板升起时由相机晃动引起的模糊降到最低程度。推荐您使用三脚架。

## 1 选择反光板升起模式。

按下拍摄模式拨盘锁定释放按钮并旋转拍摄模式拨盘至 **MUP**。

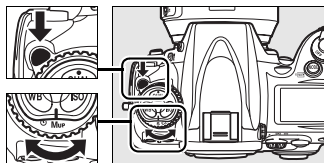

拍摄模式拨盘

## 2 升起反光板。

构图，对焦，然后完全按下快门释放按钮以升起反光板。



### 使用取景器

请注意，当反光板升起时，自动对焦、测光与构图无法在取景器中进行确认。

## 3 拍摄照片。

再次完全按下快门释放按钮进行拍摄。若要避免由相机晃动引起的照片模糊，请平稳地按下快门释放按钮，或使用另购的遥控线（第 389 页）。拍摄终止时反光板将会降下。



### 反光板升起模式

若反光板升起 30 秒后未执行任何操作，相机将自动拍摄一张照片。

ISO

# ISO 感光度

– 对光反应更快

“ISO 感光度”在数字上等同于胶片感光速度。ISO 感光度越高，曝光时所需光线就越少，从而您可以使用较高的快门速度或较小的光圈。本部分说明了手动和自动设定 ISO 感光度的方法。

手动选择 ISO 感光度 .....	106
自动 ISO 感光度控制 .....	108

ISO

# 手动选择 ISO 感光度

ISO 感光度可设定为 ISO 200 至 ISO 6400 之间的值，并以  $\frac{1}{3}$  EV 的步长进行调整。在特殊情况下也可设定为比 ISO 200 小 0.3-1 EV 和比 ISO 6400 大 0.3-2 EV 的值。

通过按下 **ISO** 按钮并旋转主指令拨盘直到控制面板或取景器中显示所需设定，即可调整 ISO 感光度。

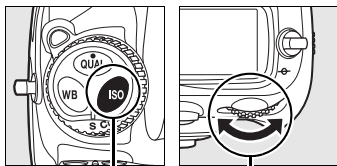

ISO 按钮 主指令拨盘



控制面板



取景器



ISO 感光度：6400

## ISO 感光度菜单

您也可使用拍摄菜单的 **ISO 感光度** 选项调整 ISO 感光度(第 268 页)。



## ISO 感光度设定

有效设定取决于个人设定 b1 (ISO 感光度步长值, 第 292 页) 中的所选项。

个人设定 b1 (ISO 感光度步长值)	有效 ISO 感光度设定
1/3 步长 (默认)	Lo 1、Lo 0.7、Lo 0.3、200、250、320、400、500、640、800、1000、1250、1600、2000、2500、3200、4000、5000、6400、Hi 0.3、Hi 0.7、Hi 1、Hi 2
1/2 步长	Lo 1、Lo 0.5、200、280、400、560、800、1100、1600、2200、3200、4500、6400、Hi 0.5、Hi 1、Hi 2
1 步长	Lo 1、200、400、800、1600、3200、6400、Hi 1、Hi 2

\* 改变步长值时, 当前 ISO 感光度设定会尽可能保持不变。若当前 ISO 感光度设定在新的步长值下无效, ISO 感光度将向上舍入至最相近的可用设定。

## Hi 0.3-Hi 2

**Hi 0.3** 至 **Hi 2** 的设定表示比 ISO 6400 大 0.3-2 EV 的 ISO 感光度 (相当于 ISO 8000-25600)。在这些设定下拍摄的照片更容易产生噪点和色彩失真。

## Lo 0.3-Lo 1

**Lo 0.3** 至 **Lo 1** 的设定表示比 ISO 200 小 0.3-1 EV 的 ISO 感光度 (相当于 ISO 160-100)。适用于在光线明亮时, 使用较大的光圈。对比度比通常稍低; 在大多情形下, 推荐使用 ISO 200 或以上的 ISO 感光度。

## 亦请参阅

有关个人设定 b1 (ISO 感光度步长值) 的信息, 请参阅第 292 页内容。有关使用拍摄菜单中 **高 ISO 噪点消减** 选项减少高 ISO 感光度下噪点的信息, 请参阅第 278 页内容。

# 自动 ISO 感光度控制

若在拍摄菜单的 **ISO 感光度自动控制** 选项中选择了 **关闭**（默认设定），ISO 感光度将固定在用户所选值上（请参阅第 106 页）。如果选择了 **开启**，当在用户所选值上无法达到最佳曝光时，相机将自动调整 ISO 感光度，并适当调整闪光级别。使用 **ISO 感光度自动控制** 菜单的 **最大感光度** 选项可选择自动 ISO 感光度的最大值（自动 ISO 感光度的最小值自动设定为 ISO 200）。在曝光模式 **P** 与 **A** 下，仅当在 **最小快门速度** 中所选的快门速度下会导致曝光不足时感光度才会被调整。若在 **最大感光度** 中所选的 ISO 感光度值下无法取得最佳曝光，您可使用更慢的快门速度。

ISO

当选择了 **开启**，控制面板和取景器中将显示 **ISO-AUTO** 指示。若用户所选的感光度值发生变化，这些指示将闪烁，并且在取景器中将显示变化后的数值。

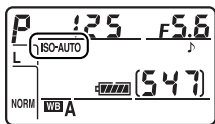

## 自动 ISO 感光度控制

较高感光度下更易产生噪点。使用拍摄菜单中的 **高 ISO 噪点消减** 选项可减少噪点（请参阅第 278 页）。以下情况时所拍照片中的前景拍摄对象可能曝光不足：在低速快门、白天、或者背景明亮时使用闪光灯。此时，请选择慢速同步以外的闪光灯模式，或在选择曝光模式 **A** 或 **M** 的同时选用一个更大的光圈。请注意，在使用闪光灯时，相机使用个人设定 e1（闪光灯同步速度，第 305 页）中所选的快门速度，而非 **最小快门速度** 中所选的值。





# 曝光

## - 控制相机如何设定曝光





本部分介绍了控制曝光的可用选项，包括测光、曝光模式、曝光锁定、曝光补偿和包围。

测光.....	112
曝光模式.....	114
<b>P</b> : 程序自动 .....	116
<b>S</b> : 快门优先自动 .....	118
<b>A</b> : 光圈优先自动 .....	119
<b>M</b> : 手动 .....	121
自动曝光 ( AE ) 锁定 .....	126
曝光补偿.....	128
包围.....	130

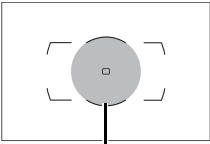

# 测光

测光决定了相机设定曝光的方式。本相机有以下选项可供选择：

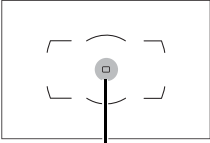
方法	说明	
 3D 彩色矩阵测光 II	在大多数情况下推荐使用。相机对画面的广泛区域进行测光，并根据亮度的分布、色彩、距离及构图设定曝光以获得自然效果。	
 中央重点测光	相机对整个画面进行测光，但将最大比重分配给画面的中央区域（默认为取景器中央的 12 mm 直径圈；若安装了 CPU 镜头，您可使用个人设定 b5（中央重点区域，第 294 页 <sup>1</sup> ）选择区域）。人像拍摄的经典测光方法。 <sup>2</sup>	 中央重点区域 <sup>3</sup>
 点测光	相机对 4 mm 直径圈（约画面的 1.5%）进行测光。直径圈集中在当前对焦点，使偏离中央的拍摄对象可被测光（若使用非 CPU 镜头或自动区域自动对焦（第 74 页），相机将对中央对焦点进行测光）。它确保即使与背景间的亮度差异非常大时，也可对拍摄对象进行正确的曝光。 <sup>2</sup>	 点测光区域 <sup>3</sup>

1 当安装有非 CPU 镜头（第 372 页）时，若个人设定 b5 中选择了全画面平均，将使用整个画面的平均值；否则，非 CPU 镜头的中央重点测光将使用取景器中央的 12 mm 直径圈，而非 CPU 镜头数据中所选设定无关。

2 若要改善非 CPU 镜头的精确度，请在非 CPU 镜头数据菜单（第 211 页）中指定镜头焦距与最大光圈。

3 测光区域不会真正显示在取景器中。

若要选择一种测光方法，请旋转测光选择器，直至显示所需模式。

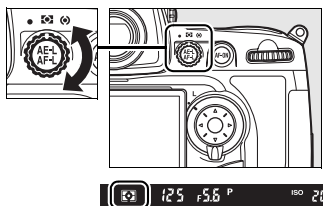

### 3D 彩色矩阵测光 II

在矩阵测光模式下，相机使用 1005 区 RGB 感应器设定曝光。使用 G 型或 D 型镜头将获得包括距离信息的数据（3D 彩色矩阵测光 II；有关镜头类型的信息，请参阅第 370 页内容）。而在使用其它 CPU 镜头时，将不包括 3D 距离信息（彩色矩阵测光 II）。使用设定菜单中的 **非 CPU 镜头数据** 项目指定非 CPU 镜头的焦距和最大光圈后，彩色矩阵测光有效（请参阅第 211 页内容；若未指定焦距或光圈，将使用中央重点测光）。

### 亦请参阅

有关选择中央重点测光中所指定最大比重区域尺寸的信息，请参阅个人设定 b5（**中央重点区域**，第 294 页）。有关针对每种测光方法单独调整优化曝光的信息，请参阅个人设定 b6（**微调优化曝光**，第 294 页）。

# 曝光模式

曝光模式决定相机在调整曝光时如何设定快门速度与光圈。有以下 4 种模式可供选择：程序自动（**P**）、快门优先自动（**S**）、光圈优先自动（**A**）和手动（**M**）。

模式	说明
<b>P</b> 程序自动 (第 116 页)	相机设定快门速度和光圈以获得最佳曝光。在拍摄快照以及在无足够时间来调整相机设定的情况下建议使用该模式。
<b>S</b> 快门优先自动 (第 118 页)	用户选择快门速度；相机选择光圈以达到最佳效果。用于锁定或模糊动作。
<b>A</b> 光圈优先自动 (第 119 页)	用户选择光圈；相机选择快门速度以达到最佳效果。用于模糊背景进行人像拍摄，或使前景和背景都位于焦距内以进行风景拍摄。
<b>M</b> 手动 (第 121 页)	用户控制快门速度和光圈。将快门速度设定为“ <b>bulb</b> ”可实现长时间曝光。



## 镜头类型

使用配备光圈环（第 370 页）的 CPU 镜头时，请在最小光圈（最高 f 值）处锁定光圈。G 型镜头不配备光圈环。

非 CPU 镜头（第 372 页）仅可用于曝光模式 **A**（光圈优先自动）和 **M**（手动）。在其它模式下，安装了非 CPU 镜头时，相机将自动选择曝光模式 **A**。控制面板中的曝光模式指示（**P** 或 **S**）将会闪烁，且取景器中将会显示 **A**。

## 亦请参阅

有关锁定快门速度（模式 **S** 和 **M**）和光圈（模式 **A** 和 **M**）的信息，请参阅第 326 页。



若要选择曝光模式，请按下 **MODE** 按钮并旋转主指令拨盘直到控制面板或取景器中显示所需模式。

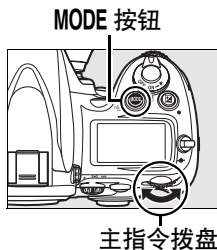

### 景深预览

若要预览光圈的效果，请持续按下景深预览按钮。镜头将逐渐缩小为相机选择（模式 **P** 和 **S**）或用户选择（模式 **A** 和 **M**）的光圈值，使景深可在取景器中进行预览。

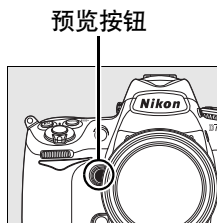

### 个人设定 e4- 模拟闪光

该设定控制在按下景深预览按钮时，内置闪光灯和支持创意闪光系统（CLS；请参阅第 377 页）的 SB-900、SB-800、SB-600、SB-R200 及其它另购闪光灯组件是否发出模拟闪光。有关详细信息，请参阅第 315 页内容。

### 亦请参阅

有关自动 ISO 感光度控制的信息，请参阅第 108 页内容。有关使用拍摄菜单中的长时间曝光噪点消减选项在低速快门下减少噪点的信息，请参阅第 277 页内容。有关选择快门速度和光圈的可用增量大小的信息，请参阅个人设定 b2（曝光控制 EV 步长，第 292 页）。有关改变主副指令拨盘功能的信息，请参阅个人设定 f9（自定义指令拨盘 > 更改主 / 副，第 326 页）。

# P: 程序自动

在该模式下，相机将根据一个内置程序来自动调整快门速度和光圈，该程序可使相机在大多数情况下都能达到最佳曝光。在拍摄快照和其它想要由相机控制快门速度和光圈的情况下建议使用该模式。若要在程序自动下拍摄照片，请执行以下步骤：

## 1 选择曝光模式 P。

按下 **MODE** 按钮并旋转主指令拨盘，直至取景器和控制面板中显示 **P**。

MODE 按钮

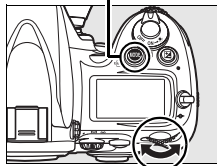

主指令拨盘

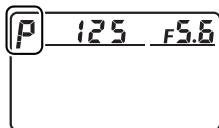

## 2 构图、对焦并拍摄。



快门速度：1/400 秒  
光圈：f/10

## 柔性程序

在曝光模式 **P** 下，曝光测光激活时，可通过旋转主指令拨盘选择快门速度和光圈的不同组合（“柔性程序”）。向右旋转指令拨盘可获得模糊背景细节的大光圈（小  $f$  值），或“锁定”动作的高速快门。向左旋转指令拨盘可获得增加景深的小光圈（大  $f$  值），或模糊动作的低速快门。所有组合将产生同样的曝光。当柔性程序有效时，控制面板中将会出现一个星号（“\*”）。若要恢复默认的快门速度和光圈设定，请旋转指令拨盘直到星号消失，选择其它模式或关闭相机。

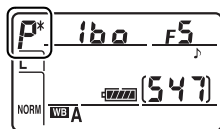

快门速度：1/4,000 秒  
光圈：f/2.8



快门速度：1/80 秒  
光圈：f/22

## 亦请参阅

有关内置曝光程序的信息，请参阅第 426 页内容。

## 5: 快门优先自动

在快门优先自动模式下，由您选择快门速度，而相机会自动选择能产生最佳曝光的光圈。若要在快门优先自动模式下拍摄照片，请执行以下步骤：

### 1 选择曝光模式 5。

按下 **MODE** 按钮并旋转主指令拨盘，直至取景器和控制面板中显示 **5**。

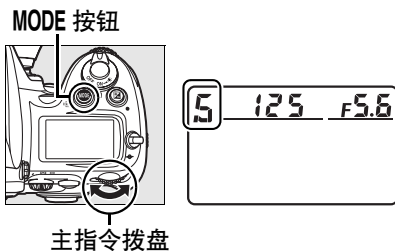

### 2 选择快门速度。

在曝光测光激活时，旋转主指令拨盘选择所需快门速度。快门速度可设为“x 250”或 30 秒 (30'') 至 1/8,000 秒 (8000) 之间的值。使用低速快门，可通过模糊运动的物体表现出动态效果，使用高速快门则可以“锁定”动作。

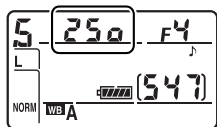

高速快门 (1/1,600 秒)



低速快门 (1/6 秒)

### 3 构图、对焦并拍摄。

 亦请参阅

有关快门速度显示中出现闪烁的“bulb”指示时如何处理的信息，请参阅第 411 页内容。

# A: 光圈优先自动

在光圈优先自动模式下，由您选择光圈，而相机会自动选择能产生最佳曝光的快门速度。若要在光圈优先自动模式下拍摄照片，请执行以下步骤：

## 1 选择曝光模式 A。

按下 **MODE** 按钮并旋转主指令拨盘，直至取景器和控制面板中显示 **A**。

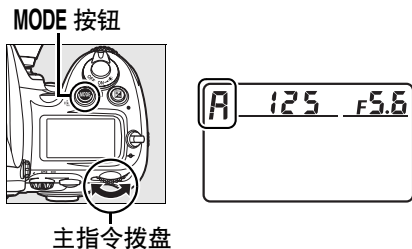

## 2 选择一个光圈。

当曝光测光激活时，旋转副指令拨盘可从最小值到最大值之间为镜头选择光圈。小光圈（高 f 值）增加景深（第 115 页），可使前景和背景都位于焦距内。大光圈（低 f 值）则可柔化人像中的背景细节或其它强调主要拍摄对象的构图。

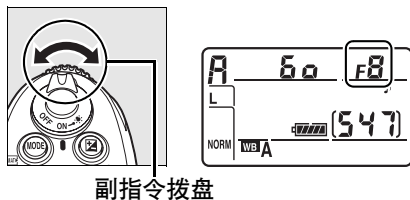

小光圈 (f/32)



大光圈 (f/2.8)

### 3 构图、对焦并拍摄。



#### 非 CPU 镜头（第 372 页）

当安装了非 CPU 镜头时，若已使用设定菜单中的 **非 CPU 镜头数据** 项目指定了镜头的最大光圈（第 211 页），当前  $f$  值将显示在取景器和控制面板中并四舍五入到最近光圈值。否则，光圈显示中仅出现光圈级数（ $\Delta f$ ，其最大光圈显示为  $\Delta f0$ ）且  $f$  值必须从镜头光圈环中读取。

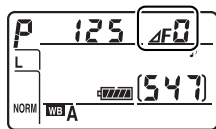

# M: 手动

在手动曝光模式下，您可以控制快门速度和光圈。若要在手动曝光模式下拍摄照片，请执行以下步骤：

## 1 选择曝光模式 M。

按下 **MODE** 按钮并旋转主指令拨盘，直至取景器和控制面板中显示 **M**。

**MODE** 按钮

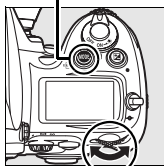

主指令拨盘

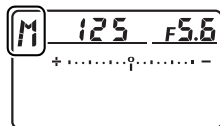

## 2 选择光圈和快门速度。

旋转主指令拨盘选择快门速度，并旋转副指令拨盘则设定光圈。快门速度可以设定为“x 250”或从 30 秒到 1/8,000 秒之间的值，也可使快门保持开启一段时间以实现长时间曝光（*bulb*，第 124 页）。您可为镜头选择最小值到最大值之间的光圈。请查看在电子模拟曝光显示中的曝光值（请参阅第 123 页），并继续调节快门速度和光圈直至达到所需曝光值。

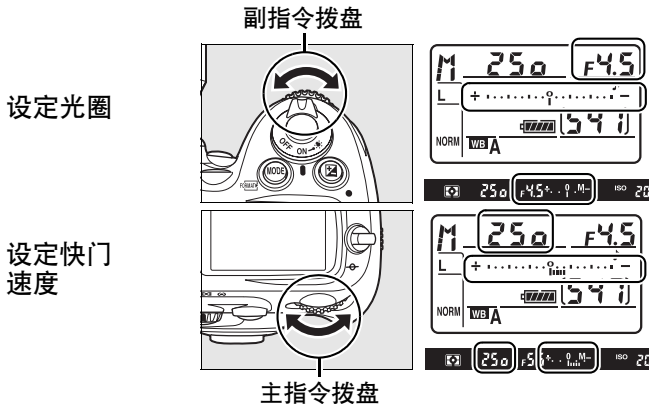

## 3 构图、对焦并拍摄。

快门速度：1/125 秒  
光圈：f/5.6









### AF 微距尼克尔镜头

若使用了外部曝光测光，仅当使用镜头光圈环设定光圈时，才需要考虑曝光率。



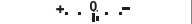

## 电子模拟曝光显示

控制面板和取景器中的电子模拟曝光显示可说明照片在当前设定下是曝光不足还是曝光过度。根据个人设定 b2 (曝光控制 EV 步长, 第 292 页) 中所选项的不同, 曝光不足或曝光过度的量将以  $1/3$  EV、 $1/2$  EV 或  $1$  EV 的增量显示。如果超过曝光测光系统的限制, 该显示将会闪烁。

个人设定 b2 设为 $1/3$ 步长			
	最佳曝光	$1/3$ EV 曝光不足	$2$ EV 曝光过度
控制面板			
取景器			

若相机无法在模式 **S** 或 **A** 时选择的快门速度或光圈下达到最佳曝光, **H** 或 **L** 将显示在控制面板和取景器中, 且电子模拟曝光显示将显示影像曝光不足或曝光过度的量。

## 亦请参阅

若个人设定 f12 (反转指示器, 第 330 页) 中选择了  (+0-) (默认设定), 则控制面板、取景器和拍摄信息显示中的曝光指示将在左边显示正值, 并在右边显示负值。选择  (-0+) 可在左边显示负值, 并在右边显示正值。



# 长时间曝光

当快门速度为 **bulb** 时，在持续按下快门释放按钮期间，快门将保持开启状态。适用于对移动灯光、星星、夜景或烟花进行长时间曝光拍摄。推荐使用三脚架和另购的遥控线以避免模糊。

## 1 准备相机。

将相机固定在三脚架上，或将其放置在平稳的水平面上。若使用的是另购的遥控线，请将其连接至相机。若您未使用遥控线，请在个人设定 d9（曝光延迟模式，第 302 页）中选择开启以在按下相机快门释放按钮时避免模糊。



## 2 选择曝光模式 M。

按下 **MODE** 按钮并旋转主指令拨盘，直至取景器和控制面板中显示 **M**。

MODE 按钮

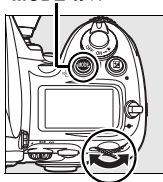

主指令拨盘

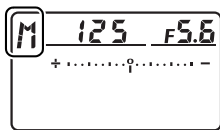

## 3 选择快门速度。

在曝光测光激活时，旋转主指令拨盘直到“**bulb**”出现在快门速度显示中。在选择了“**bulb**”时，电子模拟曝光显示不会出现。

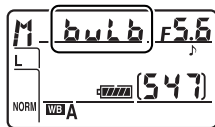

---

## 4 完全按下快门释放按钮。

完全按下相机或遥控线的快门释放按钮。按下快门释放按钮期间，快门将保持开启。

---

## 5 松开快门释放按钮。

松开快门释放按钮以拍摄照片。



曝光时间：35 秒  
光圈：f/25



### 长时间曝光

尼康建议您使用充满电的 EN-EL3e 电池或另购的 EH-5a 或 EH-5 交流电源适配器，以防止在快门开启期间断电。请注意，在长时间曝光模式下可能出现噪点和失真；在拍摄前，请将拍摄菜单中的 **长时间曝光噪点消减** 选项选择为 **开启**（第 277 页）。

# 自动曝光（AE）锁定

在测定曝光后，请使用自动曝光锁定以重新构图。

## 1 选择中央重点测光或点测光（第 112 页）。

使用自动曝光锁定时，矩阵测光将无法达到预期效果。若使用中央重点测光，请使用多重选择器选择中央对焦点（第 76 页）。

测光选择器

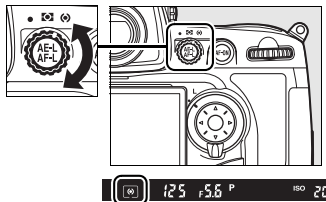

## 2 锁定曝光。

将拍摄对象置于所选对焦点，然后半按下快门释放按钮。在半按下快门释放按钮且拍摄对象位于对焦点时，按下 **AE-L/AF-L** 按钮锁定曝光（和对焦，在手动对焦模式下时除外）。然后，确认对焦指示（●）已出现在取景器中。

当曝光锁定时，取景器中将会出现 **AE-L** 指示。

快门释放按钮

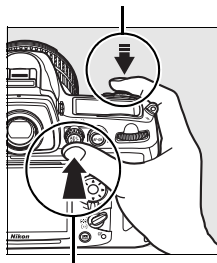

AE-L/AF-L 按钮



### 3 重新构图。

持续按下 **AE-L/AF-L** 按钮，重新构图并拍摄照片。

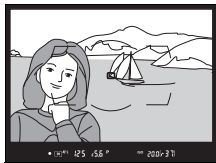

#### 测光区域

在点测光下，曝光将锁定在以所选对焦点为中心的一个 4 mm 直径圈的测光值。在中央重点测光下，曝光将锁定为取景器中央（中央重点测光的默认区域为取景器中央的一个 12 mm 直径圈）的测光值。

#### 调节快门速度和光圈

在曝光锁定时，无需改变曝光的测光值即可更改以下设定：

曝光模式	设定
<i>P</i>	快门速度和光圈（柔性程序；第 117 页）
<i>S</i>	快门速度
<i>A</i>	光圈

新数值可在取景器和控制面板中进行确认。请注意，当曝光锁定时，不能改变测光方法（解除锁定后才可改变测光）。

#### 亦请参阅

若在个人设定 c1（快门释放按钮 **AE-L**，第 296 页）中选择了开启，半按下快门释放按钮时将锁定曝光。有关改变 **AE-L/AF-L** 按钮功能的信息，请参阅个人设定 f7（设定 **AE-L/AF-L** 按钮，第 325 页）。



# 曝光补偿

曝光补偿用于改变相机所测定的曝光值，从而使照片更亮或更暗。与中央重点测光或点测光一起使用时，其效果最为显著（请参阅第 112 页）。

在曝光模式 **M** 下，仅影响显示在电子模拟曝光显示中的曝光信息，不改变快门速度和光圈。

若要选择曝光补偿值，请按下  按钮并旋转主指令拨盘，直到控制面板或取景器中出现所需值。

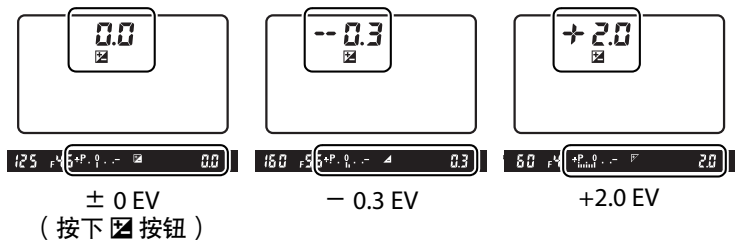
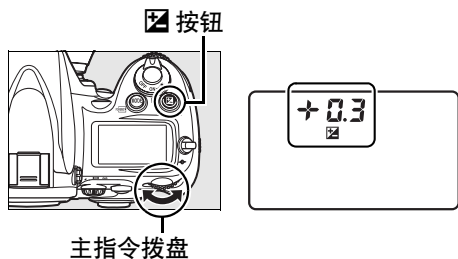

曝光补偿可以在  $-5 \text{ EV}$ （曝光不足）到  $+5 \text{ EV}$ （曝光过度）的范围内以  $1/3 \text{ EV}$  为增量进行微调。一般情况下，选择正值使拍摄对象更亮，负值则更暗。



- 1 EV



无曝光补偿



+1 EV

当曝光补偿值不是  $\pm 0$  时，电子模拟曝光显示中央的  $0$  将闪烁，且  图标将显示在控制面板和取景器中。

设定曝光补偿为  $\pm 0$  可恢复正常曝光。相机关闭时，曝光补偿不会重设。

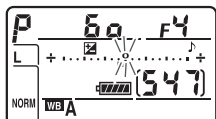

#### 亦请参阅

有关选择曝光补偿可用增量大小的信息，请参阅个人设定 b3（曝光补偿 / 微调，第 292 页）。有关不按  按钮即可调整曝光补偿的信息，请参阅个人设定 b4（简易曝光补偿，第 293 页）。

# 包围

本相机提供3种包围：曝光包围、闪光包围和白平衡包围。在**曝光包围**（第131页）下，相机在每次拍摄中改变曝光补偿，而在**闪光包围**（第131页）下，相机在每次拍摄中改变闪光级别（i-TTL，仅限于使用另购SB-900、SB-800闪光灯组件和自动光圈闪光控制模式时；请参阅第377-380页）。每释放一次快门仅拍摄一张照片，也就是说完成包围序列需要拍摄多次。在不便设定曝光，无足够时间检查效果并在每次拍摄时调整设定的情形下，推荐使用曝光和闪光包围。

在**白平衡包围**（第135页）下，每释放一次快门，相机拍摄多张照片，且各照片具有不同白平衡。完成包围序列仅需要一次拍摄。在混合照明下拍摄或尝试不同的白平衡设定时，推荐使用白平衡包围。



## 亦请参阅

在默认设定下，相机改变曝光和闪光级别。个人设定 e5（**自动包围曝光设定**，第315页）用于选择将执行的包围类型。

您可使用以下按钮改变包围设定：**Fn** 按钮（默认设定，请参阅个人设定 f5，指定 **FUNC.** 按钮，第320页）、景深预览按钮（个人设定 f6，指定预览按钮，第324页）或 **AE-L/AF-L** 按钮（个人设定 f7，设定 **AE-L/AF-L** 按钮，第325页）。请注意，某些“按下按钮”选项无法与使用“+ 拨盘”的选项组合使用。下列解释是在假设包围被指定为 **Fn** 按钮的情形下进行的。



## ■ 曝光和闪光包围

### 1 选择闪光或曝光包围。

使用个人设定 e5 (自动包围曝光设定, 第 315 页) 选择将执行的包围类型。选择 **自动曝光和闪光灯** 改变曝光和闪光级别 (默认设定), 选择 **仅适用自动曝光** 仅改变曝光, **仅闪光** 则仅改变闪光级别。



### 2 选择拍摄张数。

按下 **Fn** 按钮并旋转主指令拨盘选择在包围序列中的拍摄张数。拍摄张数显示在控制面板中。

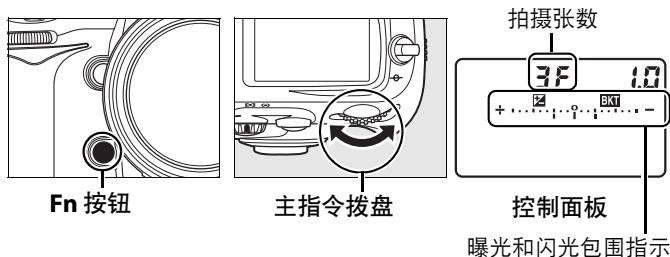

在 0 以外的其它设定下, 控制面板中将显示 **BKT** 图标、曝光和闪光包围指示, 且取景器中将闪烁  图标。



### 3 选择曝光增量。

按下 **Fn** 按钮，旋转副指令拨盘选择曝光增量。



在默认设定下，增量大小可从  $1/3$  EV、 $2/3$  EV 和 1 EV 中进行选择。以  $1/3$  EV 为增量的包围程序如下表所示。

控制面板显示	拍摄张数	包围曝光顺序 (EV)
0F 0.3 *.....o.....-	0	0
+ 3F 0.3 *.....i.....-	3	+0.3/0/+0.7
-- 3F 0.3 *.....i.....-	3	- 0.3/ - 0.7/0
+ 2F 0.3 *.....i.....-	2	0/+0.3
-- 2F 0.3 *.....i.....-	2	0/ - 0.3
3F 0.3 *.....i.....-	3	0/ - 0.3/+0.3
5F 0.3 *.....i.....-	5	0/ - 0.7/ - 0.3/+0.3/+0.7
7F 0.3 *.....i.....-	7	0/ - 1.0/ - 0.7/ - 0.3/ +0.3/+0.7/+1.0
9F 0.3 *.....i.....-	9	0/ - 1.3/ - 1.0/ - 0.7/ - 0.3/+0.3/+0.7/+1.0/ +1.3

亦请参阅

有关选择曝光增量大小的信息，请参阅个人设定 b2（曝光控制 EV 步长，第 292 页）。有关选择包围执行顺序的信息，请参阅个人设定 e7（包围曝光顺序，第 317 页）。

## 4 构图，对焦并拍摄。



相机将在每次拍摄时根据所选包围程序来改变曝光和 / 或闪光级别。在曝光补偿的基础上，相机进一步调整曝光（请参阅第 128 页），使曝光补偿可达到 5 EV 以上。

当执行包围时，控制面板中将会显示包围进程指示。在每次拍摄后，代表该次拍摄的一节将从指示中消失。

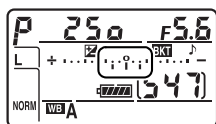

拍摄张数：3  
增量：0.7

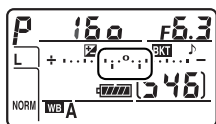

首次拍摄后显示



曝光增量：0 EV



曝光增量：- 1 EV



曝光增量：+1 EV



## ■ 取消包围

若要取消包围，请按下 **Fn** 按钮并旋转主指令拨盘，直到包围序列中的拍摄张数为 0 ( 0F ) 且机顶控制面板中不再显示 **BKT**。上次使用的程序在下次激活包围时会恢复。包围也可通过执行双按钮重设 ( 第 196 页 ) 取消，但在此情形下，包围程序在包围再次激活时不会恢复。



## 曝光和闪光包围

在单张拍摄和自拍模式下，每按一次快门释放按钮仅拍摄一张照片。在低速连拍和高速连拍模式下，当包围程序中指定数量的拍摄完成时，相机将暂停拍摄。再次按下快门释放按钮，相机将恢复拍摄。

若在拍摄完序列中的照片之前存储卡已无空间，更换存储卡或删除已拍照片留出空间后，相机可从序列中的下一张照片恢复拍摄。若在拍摄完序列中的照片之前相机关闭，当开启相机时，包围将从拍摄序列中的下一张照片起恢复。

## 曝光包围

相机通过改变快门速度与光圈 ( 程序自动 )、光圈 ( 快门优先自动 )、或快门速度 ( 光圈优先自动、手动曝光模式 ) 来调整曝光。若在拍摄菜单的 **ISO 感光度设定 > ISO 感光度自动控制** 中选择了开启，相机将在超过相机曝光系统限制时自动改变 ISO 感光度以实现最佳曝光效果。

个人设定 **e6 ( 自动包围曝光 ( 手动 )**，第 316 页 ) 可用于改变相机在手动曝光模式下执行曝光和闪光包围的方式。通过改变闪光级别与快门速度和 / 或光圈，或仅改变闪光级别可执行包围。

## ■ 白平衡包围

### 1 选择白平衡包围。

在个人设定 e5 自动包围曝光设定（第 315 页）中选择白平衡包围。



### 2 选择拍摄张数。

按下 **Fn** 按钮并旋转主指令拨盘选择在包围序列中的拍摄数量。拍摄张数显示在控制面板中。

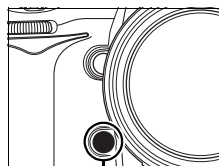

**Fn** 按钮

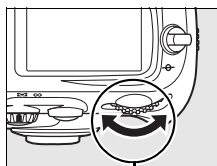

主指令拨盘

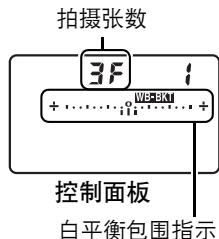

在 0 以外的其它设定下，控制面板中将出现 **WB-BKT** 图标和白平衡包围指示。

### 3 选择白平衡增量。

按下 **Fn** 按钮，旋转副指令拨盘选择白平衡调整量。每个增量约等于 5 迈尔德。



请从 1（5 迈尔德）、2（10 迈尔德）和 3（15 迈尔德）中选择增量。更高的 **B** 值代表蓝色量的增加，更高的 **A** 值则代表琥珀色量的增加（第 144 页）。以 1 为增量的包围程序如下表所示。

控制面板显示	拍摄张数	白平衡增量	包围曝光顺序 (EV)
0F 1 +.....o.....+	0	1	0
b3F 1 +.....ii.....+	3	1B	1B/0/2B
A3F 1 +.....ii.....+	3	1A	1A/2A/0
b2F 1 +.....ii.....+	2	1B	0/1B
A2F 1 +.....ii.....+	2	1A	0/1A
3F 1 +.....ii.....+	3	1A、1B	0/1A/1B
5F 1 +.....ii.....+	5	1A、1B	0/2A/1A/1B/ 2B
7F 1 +.....ii.....+	7	1A、1B	0/3A/2A/1A/ 1B/2B/3B
9F 1 +.....ii.....+	9	1A、1B	0/4A/3A/2A/1A/ 1B/2B/3B/4B

亦请参阅

有关“迈尔德”的定义，请参阅第 145 页内容。

## 4 构图，对焦并拍摄。



相机将处理每张照片创建在包围程序中指定数量的副本，各副本都有一个不同的白平衡。在白平衡微调的基础上，相机进一步调整白平衡。

若包围程序中的拍摄张数大于剩余可拍摄张数，控制面板和取景器中的拍摄张数显示将闪烁，且快门释放将无法使用。当相机中插入新的存储卡后，相机可开始拍摄。

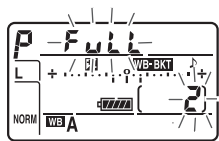

## ■ 取消包围

若要取消包围，请按下 **Fn** 按钮并旋转主指令拨盘，直到包围序列中的拍摄张数为 0 (**0F**) 且控制面板中不再显示 **WB:BXI**。上次使用的程序在下次激活包围时会恢复。包围也可通过执行双按钮重设（第 196 页）取消，但在此情形下，包围程序在包围再次激活时不会恢复。



## ✎ 白平衡包围

影像品质为 NEF (RAW) 时，白平衡包围无效。选择 **NEF (RAW)**、**NEF (RAW)+JPEG 精细**、**NEF (RAW)+JPEG 一般** 或 **NEF (RAW)+JPEG 基本** 可取消白平衡包围。

白平衡包围仅影响色温（白平衡微调显示中的琥珀色 - 蓝色轴，第 143 页）。在绿色 - 洋红轴上不进行调整。

在自拍模式（第 102 页）下，每释放一次快门，将创建在白平衡程序中指定数量的副本。

在存储卡存取指示灯点亮时，若相机关闭，电源仅在记录完序列中的所有照片后才会关闭。





# 白平衡

## - 保持色彩真实

物体反射的光线色彩根据光源色彩不同而变化。人脑可适应光源色彩的变化，因此白色物体在阴影下、阳光直射或白炽灯照明时皆显示为白色。与胶片相机中使用的胶片不同的是，数码相机可根据光源色彩处理影像来模拟该调整。这就是所谓的“白平衡”。本部分介绍白平衡设定。

白平衡选项 .....	140
微调白平衡 .....	143
选择色温 .....	147
手动预设 .....	148



# 白平衡选项

请在拍摄照片前选择一种与光源匹配的白平衡设定，使色彩自然。本相机有以下选项可供选择：

选项	色温 (K)	说明
AUTO 自动 (默认)	3,500–8,000*	白平衡可使用色温进行自动调整，色温由影像感应器和 1,005 区 RGB 感应器测量。为了获得最佳效果，请使用 G 型或 D 型镜头。若使用了内置或另购的闪光灯，白平衡将根据闪光灯闪光时的实际条件自行进行调节。
 白炽灯	3,000*	在白炽灯照明下使用。
 荧光灯		在下列 7 种光源下使用：
钠汽灯	2,700*	在钠汽灯照明（如运动场所）下使用。
暖白色荧光灯	3,000*	在暖白色荧光灯照明下使用。
白色荧光灯	3,700*	在白色荧光灯照明下使用。
冷白色荧光灯	4,200*	在冷白色荧光灯照明下使用。
日光白色荧光灯	5,000*	在日光白色荧光灯照明下使用。
日光色荧光灯	6,500*	在日光色荧光灯照明下使用。
高色温汞汽灯	7,200*	在高色温光源（如汞汽灯）下使用。
 直射阳光	5,200*	在拍摄对象处于阳光直射状态下使用。

选项	色温 (K)	说明
 闪光灯	5,400*	用于内置或另购的闪光灯。
 阴天	6,000*	在白天多云时使用。
 阴影	8,000*	在白天拍摄对象处于阴影下时使用。
 选择色温	2,500–10,000	从列表的值中选择色温 (第 147 页)。
<b>PRE</b> 手动预设	—	使用拍摄对象、光源或现有照片作为白平衡的参照 (第 148 页)。

\*所有数值都是近似值。微调设定为 0。

推荐您在大多数光源下使用自动白平衡。若使用自动白平衡不能获得预期效果，请从以上列表选择一选项或使用预设白平衡。

若要选择白平衡，请按下 **WB** 按钮并旋转主指令拨盘直到控制面板中显示所需设定。



### 白平衡菜单

白平衡也可使用拍摄菜单 (第 268 页) 中的白平衡选项进行调整。

### (荧光灯)

使用 **WB** 按钮和主指令拨盘选择  (荧光灯)，可选择白平衡菜单 (第 268 页) 的荧光灯选项中所选的灯泡类型。

## 摄影棚闪光灯照明

在大型摄影棚闪光灯组件照明下，自动白平衡可能达不到预期效果。请选择一个色温，使用预设白平衡，或将白平衡设定为 **闪光灯** 并使用微调来调整白平衡。

## 色温

感知的光源色彩随观察者和其它条件的不同而变化。色温是对光源色彩的一种客观衡量标准，它是根据物体在被加热后辐射出同一波长的光所需达到的温度来定义的。光源在色温约为 5,000-5,500 K 时呈现白色，而色温较低时，如白炽灯泡，光源将呈现偏黄或偏红色调。色温较高的光源则呈现淡蓝色。

## 亦请参阅

若个人设定 e5 ( **自动包围曝光设定**，第 315 页 ) 中选择了 **白平衡包围**，每释放一次快门，相机创建多张影像。每张影像的白平衡不同，“包围”住白平衡的当前所选值。有关详细信息，请参阅第 130 页内容。

# 微调白平衡

您可“微调”白平衡以补偿光源色彩的变化，或将特殊的色彩氛围应用到影像中。白平衡可使用拍摄菜单中的 **白平衡** 选项，或通过按下 **WB** 按钮并旋转副指令拨盘进行微调。

## ■ 白平衡菜单

### 1 选择白平衡选项。

选择拍摄菜单（第 268 页）中的 **白平衡**，然后高亮显示一个白平衡选项并按下 **▶**。若选择了 **荧光灯**、**选择色温** 或 **手动预设** 之外的选项，请进至步骤 2。若选择了 **荧光灯**，请高亮显示一种光源类型并按下 **▶**。若选择了 **选择色温**，请高亮显示一个色温并按下 **▶**。若选择了 **手动预设**，请在继续之前按照第 156 页的说明选择一个预设。



## 2 微调白平衡。

使用多重选择器微调白平衡。白平衡可在琥珀色 (A) - 蓝色 (B) 轴和绿色 (G) - 洋红 (M) 轴上进行微调。横轴 (琥珀色 - 蓝色) 代表色温, 每个增量约相当于 5 迈尔德。竖轴 (绿色 - 洋红) 与对应的色彩补偿 (CC) 滤镜有相似的效果。

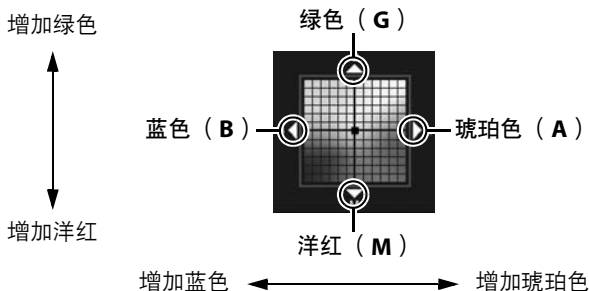
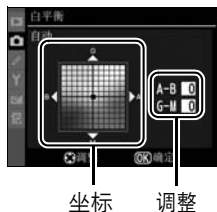

## 3 按下 **OK**。

按下 **OK** 即可保存设定并返回拍摄菜单。若在 A-B 轴上微调了白平衡, **◀▶** 图标将显示在控制面板中。

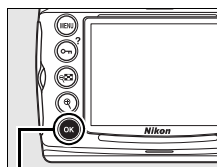

**OK** 按钮

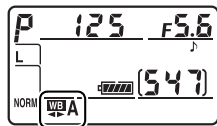

## 白平衡微调

微调轴上的色彩是相对的，不是绝对的。例如，在白平衡中选择了“暖”设定（如  白炽灯）时，移动光标至 **B**（蓝色）可使照片稍“冷”，但不会使它们真正变蓝。

## “迈尔德（Mired）”

任一色温变化在低色温下比在高色温下对色彩产生的变化更大。例如，1,000 K 的色温变化在色温 3,000 K 下产生的效果比在 6,000 K 下显著。迈尔德通过将色温倒数乘以  $10^6$  来计算，是一种考虑了上述变化的色温测量方式，同时也是应用于色温补偿滤镜的单位。例如：

- 4,000 K-3,000 K（差值为 1,000 K）=83 迈尔德
- 7,000 K-6,000 K（差值为 1,000 K）=24 迈尔德

## ■ WB 按钮

在 **K** (选择色温) 和 **PRE** (手动预设) 之外的设定下, **WB** 按钮可用于在琥珀色 (A) - 蓝色 (B) 轴微调白平衡 (第 144 页; 若要在选择了 **K** 或 **PRE** 时微调白平衡, 请按照第 144 页中的说明使用拍摄菜单)。两方向各有 6 个设定可用, 每个增量约相当于 5 迈尔德 (第 145 页)。请按下 **WB** 按钮并旋转副指令拨盘, 直至控制面板中显示所需值。向左旋转副指令拨盘增加琥珀色量 (A)。向右旋转副指令拨盘增加蓝色量 (B)。在 0 以外的设定下, 控制面板中将出现 ◀▶ 图标。

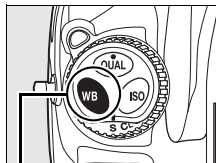

WB 按钮

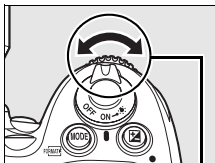

副指令拨盘

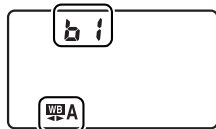

控制面板



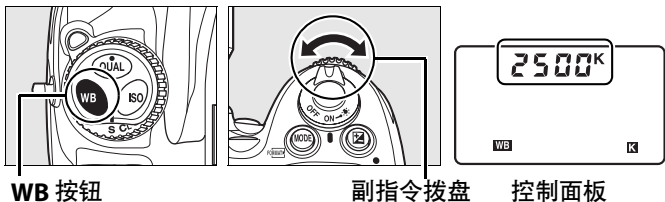

# 选择色温

在白平衡中选择了 **K**（选择色温）时，按下 **WB** 按钮并旋转副指令拨盘可选择色温。色温显示在控制面板中：



## ✓ 选择色温

请注意，在闪光灯或荧光灯照明下无法获得预期效果。针对这类光源，请选择 （闪光灯）或 （荧光灯）。使用其它光源时，请先试拍一张照片以判断所选值是否合适。

## 📌 白平衡菜单

色温也可在白平衡菜单中进行选择。请注意，使用 **WB** 按钮和副指令拨盘取得的色温会取代白平衡菜单中所选的值。

# 手动预设

您可使用手动预设记录和恢复适用于混合光下拍摄的个人白平衡设定，或补偿具有强烈色彩氛围的光源。以下两种方法可用于设定预设白平衡：

方法	说明
直接测量	将一个中灰色或白色物体放置在用于拍摄最终照片的光线下，相机将会测量一个白平衡值（第 150 页）。
从现有照片复制	从存储卡中的照片上复制白平衡（第 154 页）。

相机可在预设 d-0 到 d-4 中最多存储 5 个预设白平衡值。描述性注释可添加到任何白平衡预设中（第 158 页）。

### d-0

存储最近一次测量的白平衡值（第 150 页）。若测量了新值，该预设即被覆盖。



### d-1 至 d-4

存储从 d-0 中复制的值（第 153 页）。



存储从存储卡中影像上复制的值（第 154 页）。



## 白平衡预设

对白平衡预设所做的更改可应用于所有拍摄菜单库（第 269 页）。若用户要更改在其它拍摄菜单库中创建的白平衡预设，屏幕中将出现确认对话框（更改预设 d-0 时不出现警告）。

## ■ 测量白平衡值

### 1 照亮一个参照物。

将一个中灰色或白色物体放置在用于拍摄最终照片的光线下。在摄影棚设定下，可使用一张标准灰色面板作为参照物。请注意，在测量白平衡时，曝光将以 1 EV 为增量自动增加；在曝光模式 **M** 下请调整曝光，使电子模拟曝光显示出现  $\pm 0$ （第 123 页）。

### 2 将白平衡设定为 PRE（手动预设）。

按下 **WB** 按钮并旋转主指令拨盘直到 **PRE** 显示在控制面板中。



### 3 选择直接测量模式。

短暂释放 **WB** 按钮，然后再次按下该按钮直到控制面板和取景器中的 **PRE** 图标开始闪烁。闪烁的 **PrE** 也将出现在控制面板和取景器中。在默认设定下，这些显示将闪烁约 6 秒。

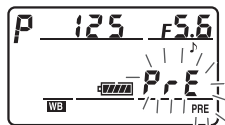

控制面板



取景器

### 4 测量白平衡。

在指示停止闪烁之前，将相机对准参照物并使其填满取景器，然后完全按下快门释放按钮。相机将测量一个白平衡值并将其存储在预设 **d-0** 中。此时，相机不会记录照片；即使相机未清晰对焦，也可准确测量白平衡。



### 5 检查效果。

若相机可测量白平衡值，**Good** 将在控制面板中闪烁，取景器中则显示闪烁的 **Gd**。在默认设定下，这些显示将闪烁约 6 秒。

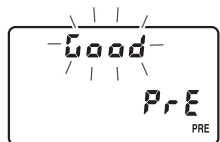

控制面板



取景器

若光线太暗或太亮，相机可能无法测量白平衡。控制面板和取景器中将显示闪烁的 **no Gd**（在默认设定下，这些显示将闪烁约 6 秒）。半按下快门释放按钮可返回步骤 4 并再次测量白平衡。

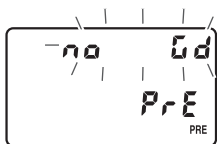

控制面板



取景器

## 6 选择预设 d-0。

若将立即使用预设白平衡的新值，请按下 **WB** 按钮并旋转副指令拨盘直到 **d-0** 显示在控制面板中，以选择预设 **d-0**。

WB

### ✓ 直接测量模式

当显示闪烁时若未执行任何操作，直接测量模式将在个人设定 **c2**（自动测光关闭延迟，第 296 页）中所选的时间内结束。默认设定为 6 秒。

### ✎ 预设 **d-0**

新的白平衡值将存储在预设 **d-0** 中，自动替换该预设的先前值（不会出现确认对话框）。预设白平衡列表中将显示缩略图。



若要使用新的白平衡值，请选择预设 **d-0**（在选择 **d-0** 前若未测量白平衡值，白平衡将设为色温 5,200 K，与直射阳光相同）。新的白平衡值将保留在预设 **d-0** 中，直到重新测量白平衡。测量白平衡新值前通过复制预设 **d-0** 到任一其它预设中，最多可存储 5 个白平衡值（第 153 页）。

## ■ 将白平衡从 d-0 复制到预设 d-1 至 d-4 中

执行下列步骤可将白平衡测量值从 d-0 复制到任一其它预设 (d-1 至 d-4) 中。

### 1 选择 PRE (手动预设)。

高亮显示白平衡菜单 (第 140 页) 中的 **手动预设** 并按下 **▶**。



### 2 选择一个目标。

高亮显示目标预设 (d-1 至 d-4) 并按下多重选择器的中央。



### 3 复制 d-0 至所选预设。

高亮显示 **复制 d-0** 并按下 **OK**。若在 d-0 (第 158 页) 中创建了注释, 该注释将被复制到所选预设的注释中。



## ■ 从照片中复制白平衡（仅限于 d-1 至 d-4）

按照下列步骤将白平衡值从存储卡中的照片上复制到所选预设（仅限于 d-1 至 d-4）中。无法复制现有白平衡值到预设 d-0。

### 1 选择 PRE（手动预设）。

高亮显示白平衡菜单（第 140 页）中的 **手动预设** 并按下 **▶**。



### 2 选择一个目标。

高亮显示目标预设（d-1 至 d-4）并按下多重选择器的中央。



WB

### 3 选择选择影像。

高亮显示 **选择影像** 并按下 **▶**。

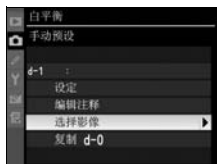



## 4 高亮显示源影像。

高亮显示源影像。若要全屏查看高亮显示的影像，请按下  按钮。





## 5 复制白平衡。

按下多重选择器的中央，复制高亮显示照片的白平衡值到所选预设中。若高亮显示的照片中含有注释（第 335 页），该注释将被复制到所选预设的注释中。



### 选择白平衡预设

按下  高亮显示当前白平衡预设（d-0 至 d-4）并按下  选择其它预设。



## ■ 选择白平衡预设

若要将白平衡设定为预设值，请执行以下步骤：

### 1 选择 PRE（手动预设）。

高亮显示白平衡菜单（第 140 页）中的 **手动预设** 并按下 **▶**。



### 2 选择一个预设。

高亮显示所需预设并按下多重选择器的中央。若要选择高亮显示的预设并显示微调菜单（第 144 页）而不完成下一步，请按下 **OK**，而不要按下多重选择器的中央。



WB

### 3 选择设定。

高亮显示 **设定** 并按下 **▶**。屏幕中将显示所选白平衡预设的微调菜单（第 144 页）。



 **选择白平衡预设：WB 按钮**

在 **PRE** 设定（手动预设）下，预设也可通过按下 **WB** 按钮并旋转副指令拨盘进行选择。按下 **WB** 按钮时，当前预设显示在控制面板中。

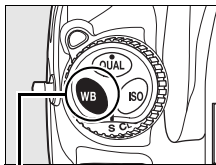

**WB 按钮**

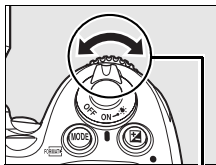

**副指令拨盘**

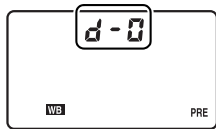

**控制面板**

## ■ 输入注释

请按照下列步骤，为所选白平衡预设输入最多 36 个字符的描述性注释。

### 1 选择 PRE（手动预设）。

高亮显示白平衡菜单（第 140 页）中的 **手动预设** 并按下 ▶。



### 2 选择一个预设。

高亮显示所需预设并按下多重选择器的中央。



WB

### 3 选择编辑注释。

高亮显示 **编辑注释** 并按下 ▶。

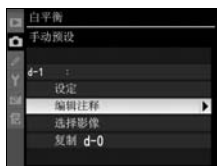

### 4 编辑注释。

按照第 270 页中的说明编辑注释。





# 影像增强

本部分说明了如何使用优化校准优化锐利度、对比度、亮度、饱和度和色相，如何使用动态 D-Lighting 保留高光和阴影区域中的细节，以及如何选择色彩空间。

优化校准.....	160
创建个人设定优化校准.....	168
动态 D-Lighting.....	179
色彩空间.....	181



# 优化校准

尼康独特的优化校准系统使兼容的设备和软件之间可以共享影像处理设定。从相机提供的优化校准中进行选择，可即时调整影像处理设定，或单独调整锐利度、对比度、亮度、饱和度和色相。这些设定能作为个人设定优化校准以新名称保存，可任意启用或编辑。个人设定优化校准也可保存至存储卡以便在兼容软件上使用，且由软件创建的优化校准可载入相机。优化校准的任一组合在所有支持尼康优化校准系统的相机上能产生几乎相同的效果。



## ■ 使用优化校准

您可按照下列步骤使用优化校准。

- **选择尼康优化校准**（第 162 页）：选择现有尼康优化校准。
- **修改现有优化校准**（第 164 页）：修改现有优化校准，以创建用于特殊场景或效果的锐利度、对比度、亮度、饱和度和色相的组合。
- **创建个人设定优化校准**（第 168 页）：以特有名称保存修改过的优化校准并按需要启用或编辑。
- **共享个人设定优化校准**（第 172 页）：相机创建的个人设定优化校准可保存至存储卡以便在 ViewNX（附送）和其它兼容软件上使用，软件创建的个人设定优化校准则可载入相机。
- **管理个人设定优化校准**（第 175 页）：重新命名或删除个人设定优化校准。







### 尼康优化校准和个人设定优化校准

由尼康附送的优化校准统称为 *尼康优化校准*。除相机附送的尼康优化校准以外，您可从尼康网站下载 *任选的优化校准*。*个人设定优化校准*是通过将现有尼康优化校准进行修改而创建的。尼康优化校准和个人设定优化校准均可在兼容设备和软件之间共享。

# 选择尼康优化校准

本相机提供4种预设尼康优化校准。您可根据拍摄对象或场景类型选择一种优化校准。

选项	说明
 SD 标准	进行标准化处理以获取均衡效果。在大多数情况下推荐使用。
 NL 自然	进行最小程度的处理以获取自然效果。将来需要进行广泛处理或润饰照片时选用。
 VI 鲜艳	进行增强处理以获取鲜艳的影印效果。强调照片主要色彩时选用。
 MC 单色	拍摄单色照片。

## ■ 选择优化校准

### 1 选择 设定优化校准。

在拍摄菜单（第 268 页）中，高亮显示 设定优化校准 并按下 。





### 2 选择一个优化校准。

高亮显示所需优化校准并按下 。





## 优化校准网格

在步骤 2 中按下  按钮将显示优化校准网格，该网格显示所选优化校准相对于其它优化校准的对比度和饱和度（选择单色时，仅显示对比度）。若要选择不同的优化校准，请按下 ▲ 或 ▼，再按下 ► 显示优化校准选项，然后按下 。



## 优化校准指示

按下  按钮时，拍摄信息显示中将显示当前优化校准。您也可以在拍摄信息显示中选择优化校准（第 15 页）。

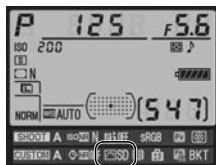

优化校准指示



# 修改现有优化校准

您可根据场景或创作意图修改现有尼康优化校准或个人设定优化校准。请使用 **快速调整** 选择一种设定平衡组合或手动调整单个设定。



## 1 选择一个优化校准。

高亮显示 **设定优化校准** 菜单 (第 162 页) 中所需优化校准并按下 **▶**。



## 2 调整设定。

按下 **▲** 或 **▼** 可高亮显示所需设定，按下 **◀** 或 **▶** 则可选择一值 (第 165 页)。请重复该步骤直到调整完所有设定，或选择 **快速调整** 以选择一个预设设定组合。默认设定可通过按下 **⏪** 按钮恢复。



## 3 按下 **OK**。

### 修改原始优化校准

已从默认设定修改的优化校准在 **设定优化校准** 菜单中用星号 ( **\*** ) 标识。



## ■ 优化校准设定

选项	说明
快速调整	选择 <b>-2</b> 到 <b>+2</b> 之间的值，可降低或增强所选优化校准的效果（请注意，这样将重设所有手动调整）。例如，选择 <b>鲜艳</b> 的正值可使照片颜色更鲜艳。该选项不适用于 <b>自然</b> 、 <b>单色</b> 或个人设定优化校准。
手动调整 (所有优化校准)	锐利化 控制轮廓的锐利程度。选择 <b>A</b> 可根据场景类型自动调整锐利度，或从值 <b>0</b> （无锐利化）到 <b>9</b> 中进行选择（值越高，锐利度越强）。
	对比度 选择 <b>A</b> 可根据场景类型自动调整对比度，或从值 <b>-3</b> 到 <b>+3</b> 中进行选择（选择较低值以避免在阳光直射下人物拍摄对象的高光区域“泛白”，选择较高值则可保留有雾的景色和其它低对比度拍摄对象中的细节）。
	亮度 选择 <b>-1</b> 降低亮度， <b>+1</b> 则增加亮度。不会影响曝光。
手动调整 (仅限于非单色)	饱和度 控制色彩的鲜艳度。选择 <b>A</b> 可根据场景类型自动调整饱和度，或从值 <b>-3</b> 到 <b>+3</b> 中进行选择（较低值降低饱和度，较高值则增加饱和度）。
	色相 选择负值（最小为 <b>-3</b> ）使红色偏紫，蓝色偏绿，绿色偏黄，而正值（最大为 <b>+3</b> ）则使红色偏橙，绿色偏蓝，蓝色偏紫。
手动调整 (仅限于单色)	滤镜效果 模拟色彩滤镜在单色照片中的效果。从 <b>OFF</b> （默认设定）、黄色、橙色、红色及绿色中进行选择（第 167 页）。
	调色 从 <b>B&amp;W</b> （黑白，默认设定）、 <b>Sepia</b> （棕褐色）、 <b>Cyanotype</b> （冷色调，蓝色调的单色）、 <b>Red</b> （红色）、 <b>Yellow</b> （黄色）、 <b>Green</b> （绿色）、 <b>Blue Green</b> （蓝绿色）、 <b>Blue</b> （蓝色）、 <b>Purple Blue</b> （紫蓝色）和 <b>Red Purple</b> （红紫色）中选择单色照片中使用的色调（第 167 页）。



## ✓ 动态 D-Lighting



执行动态 D-Lighting（第 179 页）时，对比度和亮度无法调整。一旦开启动态 D-Lighting，当前任何有效的手动调整都将丢失。

## ✓ “A”（自动）

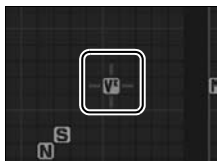
自动对比度和饱和度的效果随曝光和画面中拍摄对象位置的不同而变化。为了获得最佳效果，请使用 G 型或 D 型镜头。使用自动对比度和饱和度的优化校准图标在优化校准网格中显示为绿色，且线条平行于网格轴。



## ✎ 优化校准网格

在步骤 2 中按下  按钮将显示优化校准网格，该网格显示所选优化校准相对于其它优化校准的对比度和饱和度（选择单色时，仅显示对比度）。释放  按钮可返回优化校准菜单。

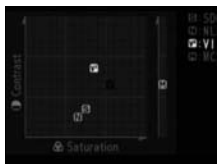

## ✎ 先前设定

优化校准设定菜单中所示值下方的线条表示该设定的先前值。调整设定时，可将该值作为参考。

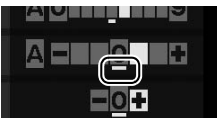

## 滤镜效果（仅限于单色）

该菜单中的选项可模拟色彩滤镜在单色照片中的效果。有以下滤镜效果可供选择：

选项	说明
<b>Y</b> 黄色	增强对比度。可用于在风景拍摄中降低天空的亮度。橙色比黄色产生更明显的对比度，而红色比橙色产生更明显的对比度。
<b>O</b> 橙色	
<b>R</b> 红色	
<b>G</b> 绿色	柔化肤色。可用于人像拍摄。

请注意，使用 **滤镜效果** 所取得的效果比使用物理玻璃滤镜时更明显。

## 调色（仅限于单色）

当选择了 **调色** 时，按下 **▼** 将显示饱和度选项。按下 **◀** 或 **▶** 可调整饱和度。当选择了 **B&W**（黑白）时，饱和度控制无效。



## 个人设定优化校准

个人设定优化校准的可用选项与其原始优化校准的选项相同。



# 创建个人设定优化校准

相机附送的尼康优化校准可进行修改并保存为个人设定优化校准。

## 1 选择 管理优化校准。

在拍摄菜单（第 268 页）中，高亮显示 **管理优化校准** 并按下 **▶**。



## 2 选择 保存 / 编辑。

高亮显示 **保存 / 编辑** 并按下 **▶**。



### 3 选择一个优化校准。

高亮显示现有优化校准并按下 **▶**，或按下 **OK** 进至步骤 5，以保存该优化校准的副本而不进一步修改。



### 4 编辑所选优化校准。

有关详细信息，请参阅第 165 页内容。若要放弃更改并重新编辑，则按下 **⏮** 按钮。设定完成后，按下 **OK**。



### 5 选择一个目标位置。



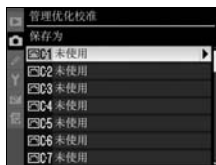

为个人设定优化校准（从 C-1 到 C-9）选择一个目标位置并按下 **▶**。



## 6 为优化校准命名。

屏幕中将显示如右图所示的文本输入对话框。默认设定下，新优化校准可通过在现有优化校准名称上添加一个两位数编号（自动指定）进行命名。该名称可按照以下所述进行编辑以创建新名称。



若要在名称区域中移动光标，请按下  按钮并按下  或 。若要在光标当前位置输入一个新的字母，请使用多重选择器在键盘区域中高亮显示所需字符，然后按下多重选择器的中央。若要删除光标当前位置的字符，请按下  按钮。

个人设定优化校准名称最多可包含 19 个字符。超过的字符将会被删除。

输入名称后，按下 。新优化校准将会显示在优化校准列表中。



个人设定优化校准可使用 **管理优化校准** 菜单中的 **重新命名** 选项随时修改名称。





## 个人设定优化校准

个人设定优化校准不受 **重设拍摄菜单**（第 271 页）的影响。

个人设定优化校准不包含 **快速调整** 选项（第 165 页）。基于 **单色** 的个人设定优化校准有 **滤镜效果** 和 **调色** 选项，而不是 **饱和度** 和 **色相** 选项。

## 原始优化校准图标

对于个人设定优化校准所基于的尼康优化校准，在编辑显示的右上角将用一个图标标识。

原始优化校准图标



# 共享个人设定优化校准

使用（附送的 ViewNX 或 Capture NX 2 等另购软件）中的 Picture Control Utility 创建的个人设定优化校准可复制到存储卡中并载入相机，而由相机创建的个人设定优化校准则可复制到存储卡中以便在兼容相机和软件上使用。

## ■ 复制个人设定优化校准到相机

### 1 选择载入 / 保存。

在管理优化校准菜单中，高亮显示 载入 / 保存 并按下 ▶。



### 2 选择复制到相机。

高亮显示 复制到相机 并按下 ▶。



### 3 选择一个优化校准。

高亮显示个人设定优化校准并执行以下操作之一：

- 按下 ▶ 查看当前优化校准设定。
- 按下 OK 进至步骤 4。



## 4 选择一个目标位置。

为个人设定优化校准（从 C-1 到 C-9）选择一个目标位置并按下 。



## 5 为优化校准命名。

按照第 170 页所述命名优化校准。新优化校准将显示在优化校准列表中，并且您可使用 **管理优化校准** 菜单中的 **重新命名** 选项随时修改其名称。



## ■ 保存个人设定优化校准到存储卡

### 1 选择复制到存储卡。

按照第 172 页中的步骤 1 所述显示 **载入 / 保存** 菜单后，高亮显示 **复制到存储卡** 并按下 **▶**。



### 2 选择一个优化校准。

高亮显示个人设定优化校准并按下 **▶**。



### 3 选择一个目标位置。

从插槽 1 到 99 中选择一个目标位置，并按下 **OK** 将所选优化校准保存至存储卡。所选插槽中已保存的任何优化校准将被覆盖。



### 保存个人设定优化校准

存储卡上任何时候均最多可储存 99 项个人设定优化校准。存储卡仅用来储存用户创建的个人设定优化校准。相机附送的尼康优化校准无法复制到存储卡中。

# 管理个人设定优化校准

按照下列步骤重新命名或删除个人设定优化校准。

## 重新命名个人设定优化校准

### 1 选择重新命名。

在管理优化校准菜单中，高亮显示重新命名并按下 **▶**。



### 2 选择一个优化校准。

高亮显示个人设定优化校准（从 C-1 到 C-9）并按下 **▶**。



### 3 重新命名优化校准。

按照第 170 页所述重新命名优化校准。



## ■ 从相机删除个人设定优化校准

### 1 选择删除。

在 **管理优化校准** 菜单中，高亮显示 **删除** 并按下 **▶**。



### 2 选择一个优化校准。

高亮显示个人设定优化校准（从 C-1 到 C-9）并按下 **▶**。



### 3 选择是。

高亮显示 **是** 并按下 **OK** 删除所选优化校准。



### 尼康优化校准

相机附送的尼康优化校准（标准、自然、鲜艳和单色）无法重新命名和删除。

## ■ 从存储卡中删除个人设定优化校准

### 1 选择 载入 / 保存。

在 管理优化校准 菜单中，高亮显示 载入 / 保存 并按下 。



### 2 选择 从卡中删除。

高亮显示 从卡中删除 并按下 。



### 3 选择一个优化校准。

高亮显示个人设定优化校准（插槽 1 到 99）并执行以下操作之一：

- 按下 **▶** 查看当前优化校准设定。



- 按下 **OK** 显示如右图所示的确认对话框。



### 4 选择是。

高亮显示 **是** 并按下 **OK** 删除所选优化校准。





# 动态 D-Lighting

动态 D-Lighting 可保留高光和阴影区域中的细节，创建对比度自然的照片。用于高对比度场景，例如，透过门或窗户拍摄户外强光照射下的风景，或在晴天拍摄阴影下的拍摄对象。



动态 D-Lighting 关闭



动态 D-Lighting: 自动



动态 D-Lighting 关闭



动态 D-Lighting: 增强



若要使用动态 D-Lighting，请执行以下步骤：

## 1 选择动态 D-Lighting。

在拍摄菜单（第 268 页）中，高亮显示 **动态 D-Lighting** 并按下 **▶**。



## 2 选择一个选项。

高亮显示 **自动**、**关闭**、**柔和**、**标准** 或 **增强** 并按下 **OK**。选择 **自动** 可让相机根据拍摄条件自动调整 D-Lighting。



### ✓ 动态 D-Lighting

当动态 D-Lighting 开启时，记录影像需要较长时间且缓冲区容量将降低（第 424 页）。请使用矩阵测光（第 112 页）。在高 ISO 感光度下使用动态 D-Lighting 拍摄的照片上可能会出现噪点（颗粒、条带痕迹、斑点）。动态 D-Lighting 在 ISO 感光度为 Hi 0.3 或以上时无法使用。当执行动态 D-Lighting 时，**亮度** 和 **对比度** 优化校准设定（第 165 页）无法调整。在曝光模式 **M** 下，动态 D-Lighting 的 **自动** 设定等同于 **标准**。

### ✓ “动态 D-Lighting” 和 “D-Lighting”

拍摄菜单中的 **动态 D-Lighting** 选项可在拍摄前调整曝光以最佳化动态范围，而润饰菜单中的 **D-Lighting** 选项则可在拍摄后优化影像中的动态范围。

### 📎 拍摄信息显示

您也可以在拍摄信息显示中调整动态 D-Lighting（第 15 页）。

# 色彩空间

色彩空间决定色彩再现的可用色彩领域。请根据从相机中提取照片后的照片用途选择色彩空间。

选项	说明
<b>sRGB sRGB</b> (默认)	适用于无需进一步修改而直接打印或播放的照片。
<b>Adobe Adobe RGB</b>	该色彩空间可表现比 sRGB 更广泛的色彩领域，使其成为广泛处理或润饰影像时的首选。

## 1 选择色彩空间。

高亮显示拍摄菜单 (第 268 页) 中的 **色彩空间** 并按下 。



## 2 选择色彩空间。

高亮显示所需选项并按下 。



### 拍摄信息显示

您也可以在拍摄信息显示中选择色彩空间 (第 15 页)。

## 色彩空间

色彩空间定义了色彩与数码影像文件中代表色彩的数值之间的对应关系。sRGB 色彩空间应用广泛，而 Adobe RGB 色彩空间通常应用于出版和商业打印。建议在拍摄以下照片时选择 sRGB：无需修改而直接打印的照片、在不支持色彩管理的应用软件中查看的照片、使用一些家用打印机中的直接选项 ExifPrint 进行打印的照片、或在冲印店打印机或其它商业打印中心进行打印的照片。Adobe RGB 照片也可使用以上方法进行打印，但色彩不如先前鲜艳。

在 Adobe RGB 色彩空间下拍摄的 JPEG 照片遵循 Exif 2.21 和 DCF 2.0；支持 Exif 2.21 和 DCF 2.0 的应用程序和打印机将自动选择色彩空间。若应用程序或设备不支持 Exif 2.21 和 DCF 2.0，请手动选择合适的色彩空间。ICC 色彩配置文件嵌入在 Adobe RGB 色彩空间下拍摄的 TIFF 照片中，使支持色彩管理的应用程序能自动选择正确的色彩空间。有关详细信息，请参阅应用程序或设备的随附文档。

## 尼康软件

在打开 D700 创建的照片时，ViewNX（附送）和 Capture NX 2（另购）将自动选择正确的色彩空间。





# 闪光灯摄影

## - 使用内置闪光灯

本部分说明了如何使用内置闪光灯。

内置闪光灯 .....	184
使用内置闪光灯 .....	185
闪光灯模式 .....	188
闪光补偿 .....	190
FV 锁定 .....	192



# 内置闪光灯

内置闪光灯的闪光指数 (GN) 为 17 (m、ISO 200、20 °C)，它可覆盖 24mm 镜头或 DX 格式下 16mm 镜头的视野范围。它支持针对数码单反相机的 i-TTL 均衡补充闪光。该模式使用监察预闪调整闪光量以取得均衡照明，除了在自然光照不充分的场合使用以外，还可用于填充阴影，增亮背光拍摄对象，或给拍摄对象的眼睛添加眼神光。本相机支持以下类型的 i-TTL 闪光控制：

---

**针对数码单反相机的 i-TTL 均衡补充闪光：**闪光灯在即将进行主闪光之前会发出一系列几乎看不到的预闪（监察预闪）。在画面所有区域内，从拍摄物体反射出来的预闪可被 1,005 区 RGB 感应器所获得，并结合来自矩阵测光系统的范围信息加以分析，调整闪光量以达到主要拍摄对象和周围背景照明之间的自然平衡。若使用的是 G 型或 D 型镜头，计算闪光量时将会包括距离信息。可通过提供镜头数据（焦距和最大光圈；请参阅第 210 页）来提高非 CPU 镜头的计算精确度。使用点测光时无效。

---

**针对数码单反相机的标准 i-TTL 闪光：**调整闪光量以使画面光线达到标准水平；不考虑背景的亮度。在强调主要拍摄对象而忽略背景细节，或使用了曝光补偿的拍摄中，推荐使用本选项。选择了点测光时，针对数码单反相机的标准 i-TTL 闪光功能将自动被激活。

---



## ISO 感光度

当 ISO 感光度介于 200 至 6400 之间时，可以使用 i-TTL 闪光控制。当感光度高于 6400 或低于 200 时，在某些范围或光圈设定下，可能无法达到预期效果。

# 使用内置闪光灯

使用内置闪光灯的步骤如下。

## 1 选择测光方法（第 112 页）。

选择矩阵测光或中央重点测光可激活针对数码单反相机的 i-TTL 均衡补充闪光。选择了点测光时，针对数码单反相机的标准 i-TTL 闪光功能将自动被激活。

测光选择器

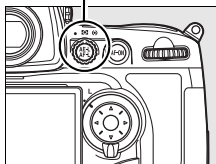

## 2 按下闪光灯自动弹出按钮。

内置闪光灯将自动弹出并开始充电。闪光灯充满电时，闪光预备指示灯（⚡）将点亮。

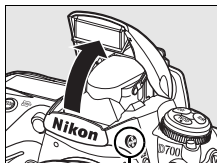

闪光灯自动弹出按钮



## 3 选择闪光灯模式。

按下 ⚡ 按钮并旋转主指令拨盘，直到所需闪光灯模式图标显示在控制面板中（第 188 页）。

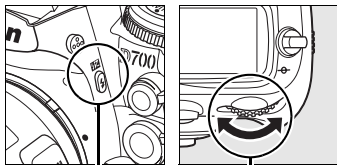

⚡ 按钮

主指令拨盘

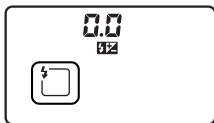

控制面板



## 4 检查曝光（快门速度和光圈）。

半按下快门释放按钮并检查快门速度和光圈。内置闪光灯升起时的可用设定如下表所示。

模式	快门速度	光圈	页码
<b>P</b>	由相机自动设定 ( $1/250$ 秒 - $1/60$ 秒) <sup>1,2</sup>	由相机自动设定	116
<b>S</b>	由用户选择数值 ( $1/250$ 秒 - 30 秒) <sup>2</sup>		118
<b>A</b>	由相机自动设定 ( $1/250$ 秒 - $1/60$ 秒) <sup>1,2</sup>	由用户选择数值 <sup>3</sup>	119
<b>M</b>	由用户选择数值 ( $1/250$ 秒 - 30 秒) <sup>2</sup>		121

- 1 当将闪光灯模式选择为慢速同步、慢速后帘同步以及带防红眼的慢速同步时，快门速度可慢至 30 秒。
- 2 当个人设定 e1（闪光灯同步速度，第 305-306 页）设定为  $1/320$  秒（自动 FP）时，内置闪光灯支持的速度可高达  $1/320$  秒。在  $1/320$  秒（自动 FP）或  $1/250$  秒（自动 FP）设定下，另购的 SB-900、SB-800 和 SB-600 闪光灯组件支持的速度可高达  $1/8,000$  秒。
- 3 闪光范围随光圈和 ISO 感光度的不同而变化。当在模式 **A** 和 **M** 下设定光圈时，请查阅闪光范围表（第 427 页）。

默认设定下，您可通过按下景深预览按钮发出模拟预闪（第 315 页），预览闪光灯效果。

## 5 拍摄照片。

构图、对焦并拍摄。如果在拍摄之后，闪光预备指示灯（) 持续闪烁约 3 秒，表明闪光灯已以全光输出闪光，且照片可能曝光不足。请在显示屏中确认效果。若照片曝光不足，请调整设定后重试一次。

 亦请参阅

有关  $1/320$  秒（自动 FP）的信息，请参阅第 306 页内容。



## 降下内置闪光灯

若要在未使用闪光灯时节省电量，请轻轻将其按下直到锁门卡到正确位置发出咔嚓声。

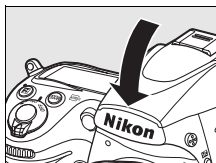

### ✓ 内置闪光灯

适用于焦距为 24-300 mm 的 FX 格式镜头（第 374 页）。取下镜头罩能防止阴影。闪光灯最小范围为 60 cm，且不能在微距变焦镜头的微距范围内使用。

若闪光灯在连拍模式（第 86 页）下闪光，每按一次快门释放按钮只拍摄一张照片。

当闪光灯已用于数次连续拍摄之后，快门释放将暂时失效以保护闪光灯。短暂间歇后，闪光灯可以继续使用。

### 📎 亦请参阅

有关重新构图前锁定已测光拍摄对象的闪光数值（FV）的信息，请参阅第 192 页内容。





有关选择闪光灯同步速度的信息，请参阅个人设定 e1（闪光灯同步速度，第 305 页）。有关选择使用闪光灯时有效最低快门速度的信息，请参阅个人设定 e2（闪光快门速度，第 308 页）。有关在指令模式下使用内置闪光灯的信息，请参阅个人设定 e3（内置闪光灯闪光控制，第 309 页）。



有关使用另购闪光灯组件的信息，请参阅第 377 页内容。有关内置闪光灯范围的信息，请参阅第 427 页内容。



# 闪光灯模式















本相机支持以下闪光灯模式：

闪光灯模式	说明
 前帘同步	在大多数情况下推荐使用该模式。在程序自动和光圈优先自动模式下，快门速度将被自动设定为 $1/250$ 到 $1/60$ 秒（配合另购的闪光灯组件，在使用自动 FP 高速同步时为 $1/8,000$ 到 $1/60$ 秒）之间的值（第 377 页）。
 防红眼	防红眼指示灯将在主闪光前点亮约 1 秒钟。它使拍摄对象眼睛瞳孔收缩，可以减少有时因闪光灯造成的“红眼”。由于快门释放有 1 秒延迟，当拍摄移动的拍摄对象或在其它需快门反应迅速的情况下，不推荐使用该模式。当防红眼指示灯点亮时，请勿移动相机。
 带慢速同步的 防红眼	与慢速同步相结合的防红眼。用于夜色背景下的人像拍摄。仅可用于程序自动和光圈优先自动曝光模式。推荐使用三脚架以避免由于相机晃动而产生的模糊。
 慢速同步	闪光灯与最慢可至 30 秒的快门速度相结合，以便在晚上或在暗淡照明下同时捕捉拍摄对象和背景。该模式仅可用于程序自动和光圈优先自动曝光模式。推荐使用三脚架以避免由于相机晃动而产生的模糊。

闪光灯模式	说明
 REAR 后帘同步	在快门优先自动或手动曝光模式下，闪光灯会在快门即将关闭时闪光。用于在移动物体之后产生一道光束轨迹的效果。在程序自动和光圈优先自动模式下，慢速后帘同步可用于同时捕捉拍摄对象和背景。推荐使用三脚架以避免由于相机晃动而产生的模糊。
 SLOW REAR 慢速后帘同步	

### 闪光控制模式

拍摄信息显示按照下表所示，显示了内置闪光灯（内置）和安装在相机配件热靴上的另购闪光灯组件（另购）的闪光控制模式：

	i-TTL		自动光圈 (AA) <sup>1</sup>		手动	
	内置	另购	内置	另购	内置	另购
TTL <sup>2</sup>			—			
自动 FP (第 306 页)	—		—		—	
重复闪光 <sup>2</sup>	—	—	—	—		
指令模式 <sup>2</sup>			—			

1 仅在使用 SB-900 和 SB-800 时有效。

2 内置闪光灯的闪光控制模式可使用个人设定 e3（内置闪光灯闪光控制，第 309 页）进行选择。

### 亦请参阅

有关最快为  $1/320$  秒的闪光灯同步速度信息，请参阅个人设定 e1（闪光灯同步速度，第 305 页）。

# 闪光补偿

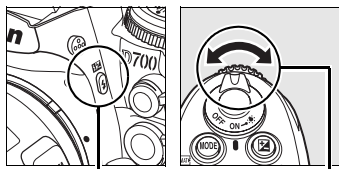

闪光补偿可用于在范围  $-3 \text{ EV}$  到  $+1 \text{ EV}$  之间以  $1/3 \text{ EV}$  的增量改变闪光量，以便改变主要拍摄对象相对于背景的亮度。增加闪光量可使主要拍摄对象显得更加明亮，减少闪光量则防止不必要的高光或反射。

请按下  按钮并旋转副指令拨盘，直至控制面板中显示所需值。一般情况下，选择正值使拍摄对象更亮，负值则更暗。



 按钮

副指令拨盘

在  $\pm 0$  以外的值时，当您释放  按钮后，控制面板和取景器中将会显示  图标。当前闪光补偿值可通过按下  按钮进行确认。

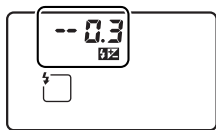

设定闪光补偿为  $\pm 0.0$  可恢复正常闪光量。相机关闭时，闪光补偿不会重置。



$\pm 0 \text{ EV}$

(按下  按钮)



$-0.3 \text{ EV}$



$+1.0 \text{ EV}$

### 另购的闪光灯组件

安装了另购的 SB-900、SB-800、SB-600、SB-400 和 SB-R200 闪光灯组件时也可使用闪光补偿。

### 亦请参阅

有关选择设定闪光补偿时可用增量大小的信息，请参阅个人设定 b3 (曝光补偿 / 微调，第 292 页)。



# FV 锁定

该功能可用来锁定闪光量，允许在不改变闪光级别的情况下重新构图，并确保了即使拍摄对象不在画面中央时，闪光量也能适用于拍摄对象。闪光量可根据 ISO 感光度和光圈的任何变化自动调节。

若要使用 FV 锁定，请执行以下步骤：

## 1 将 FV 锁定功能指定给 Fn 按钮。

在个人设定 f5 (指定 **FUNC. 按钮** > 按 **FUNC. 按钮**, 第 320 页) 中选择 **FV 锁定**。



## 2 按下闪光灯自动弹出按钮。

内置闪光灯自动弹出并开始充电。

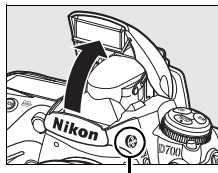

闪光灯自动弹出按钮

## 3 对焦。

将拍摄对象置于画面中央，并半按下快门释放按钮以进行对焦。



## 4 锁定闪光级别。

确认闪光预备指示灯 (⚡) 显示在取景器中后，按下 **Fn** 按钮。闪光灯将发出一个监察预闪来决定合适的闪光级别。闪光量将被锁定于该级别，并且取景器中将出现 FV 锁定图标 (🔒)。

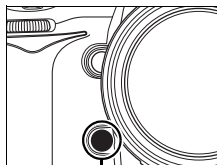

Fn 按钮



## 5 重新构图。



## 6 拍摄照片。

完全按下快门释放按钮进行拍摄。如有需要，无需释放 FV 锁定即可拍摄其它照片。

## 7 释放 FV 锁定。

按下 **Fn** 按钮释放 FV 锁定。确认取景器中 FV 锁定图标 (🔒) 消失。



## ✔ 同时使用 FV 锁定与内置闪光灯

仅当个人设定 e3 ( 内置闪光灯闪光控制, 第 309 页 ) 选择为 **TTL** ( 默认选项 ) 时, 内置闪光灯才支持 FV 锁定功能。

## ✎ 配合另购闪光灯组件使用 FV 锁定

安装了 SB-900、SB-800、SB-600、SB-400 及 SB-R200 闪光灯组件 ( 另购 ) 时也可使用 FV 锁定。请将另购闪光灯设定为 TTL 模式 ( SB-900 和 SB-800 也可用于 AA 模式; 有关详细信息, 请参阅闪光灯使用手册 )。当执行 FV 锁定时, 相机将根据闪光灯变焦头位置的变化自动调节闪光量。

当个人设定 e3 ( 内置闪光灯闪光控制, 第 309 页 ) 选择为指令模式时, FV 锁定在以下情况中可用于 SB-900、SB-800、SB-600 或 SB-R200 遥控闪光灯组件: (a) 内置闪光灯、闪光灯组 A 或闪光灯组 B 其中任一设为 TTL 模式; (b) 闪光灯组完全由 TTL 或 AA 模式下的 SB-900 和 SB-800 闪光灯组件组成。

## ✎ 测光

当使用另购的闪光灯时, FV 锁定测光区域如下:

闪光灯	闪光灯模式	测光区域
独立闪光灯组件	i-TTL	画面中央 5 mm 直径圈
	AA	闪光灯曝光测光所测区域
和其它闪光灯组件 ( 高级无线闪光 ) 一起使用	i-TTL	整个画面
	AA	闪光灯曝光测光所测区域
	A ( 主闪光灯 )	

## ✎ 亦请参阅

有关使用景深预览按钮或 **AE-L/AF-L** 按钮进行 FV 锁定的信息, 请参阅个人设定 f6 ( 指定预览按钮, 第 324 页 ) 或个人设定 f7 ( 设定 **AE-L/AF-L** 按钮, 第 325 页 )。





# 其它拍摄选项

本部分包括恢复默认设定、进行多重曝光、间隔定时拍摄及使用 GPS 装置和非 CPU 镜头。

双按钮重设：恢复默认设定 .....	196
多重曝光 .....	198
间隔定时拍摄 .....	203
非 CPU 镜头 .....	210
使用 GPS 装置 .....	213



# 双按钮重设：恢复默认设定

通过同时按住 **QUAL** 和  按钮（这些按钮以一个绿点标识）约2秒以上，可恢复下列相机设定的默认值。重设设定时，控制面板将暂时关闭。

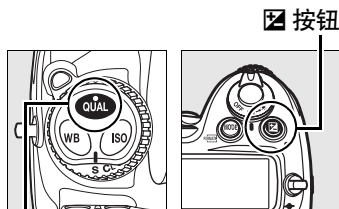

QUAL 按钮

选项	默认设定
对焦点	中央
曝光模式	程序自动
柔性程序	关闭
曝光补偿	关闭
AE 保持	关闭 <sup>1</sup>

选项	默认设定
包围	关闭 <sup>2</sup>
闪光灯模式	前帘同步
闪光补偿	关闭
FV 锁定	关闭
多重曝光	关闭

1 个人设定 f7（设定 **AE-L/AF-L** 按钮，第 325 页）不受影响。

2 拍摄张数重设为 0。包围增量重设为 1 EV（曝光/闪光包围）或 1（白平衡包围）。



下列拍摄菜单选项也将被重设。只有使用 **拍摄菜单库** 选项当前在库中选择的设定才会被重设（第 269 页）。其它库中的设定不受影响。

选项	默认设定	选项	默认设定
影像品质	JPEG 一般	白平衡	自动*
影像尺寸	大	ISO 感光度	200

\* 微调关闭。

若当前优化校准已修改，现有优化校准设定也将恢复。



 亦请参阅

请参阅第 418 页中的默认设定列表。

# 多重曝光

按照以下步骤可在单张照片中记录 2 至 10 次曝光。多重曝光可在任何影像品质设定下记录，由于使用来自相机影像感应器的 RAW 数据，其色彩效果明显优于影像应用程序中所组合的照片。

## ■ 创建多重曝光

请注意，在默认设定下，若 30 秒内未对相机执行任何操作，相机将自动停止拍摄并记录多重曝光。

### 1 选择多重曝光。

高亮显示拍摄菜单中的 **多重曝光** 并按下 ▶。



### 2 选择拍摄张数。

高亮显示 **拍摄张数** 并按下 ▶。



### 📌 记录时间延长

若要使曝光之间的间隔时间长于 30 秒，请在播放菜单的 **影像查看**（第 265 页）选项中选择 **开启**，并使用个人设定 **c4**（**显示屏关闭延迟**，第 297 页）延长影像查看中的显示屏关闭延迟时间。曝光之间的最长间隔时间比个人设定 **c4** 中所选项长 30 秒。

### 3 选择拍摄张数。

按下 ▲ 或 ▼ 选择用来组合成单张照片的拍摄张数并按下 OK。



### 4 选择自动增益补偿。

高亮显示 自动增益补偿 并按下 ►。



### 5 设定增益补偿。

高亮显示下列选项之一并按下 OK。



选项	说明
开启（默认）	根据实际记录的拍摄张数调整增益补偿（2次曝光时，每次曝光的增益补偿设定为 $1/2$ ；3次曝光时则为 $1/3$ ；依此类推）。
关闭	记录多重曝光时不会调整增益补偿。背景较暗时推荐使用。



## 6 选择完成。

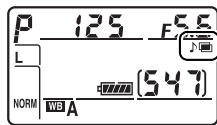

高亮显示 **完成** 并按下 **OK**。控制面板中将显示一个  图标。若要记录多重曝光而直接退出，请在拍摄菜单中选择 **多重曝光 > 重新设定**。



## 7 构图，对焦并拍摄。

在高速连拍和低速连拍模式（第 84 页）下，相机将记录一次连拍中的所有曝光。在单张拍摄模式下，每按一次快门释放按钮时将拍摄一张照片；请继续拍摄直至记录完所有曝光（有关在记录完所有照片之前中断多重曝光的信息，请参阅第 202 页内容）。



 图标将会闪烁直至拍摄结束。拍摄结束时，多重曝光模式也将停止，且  图标消失。重复步骤 1-7 可记录其它多重曝光。

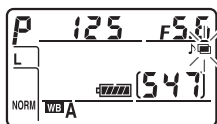

## 多重曝光

记录多重曝光时，请勿取出或更换存储卡。

即时取景（第 89 页）无法用于记录多重曝光。

播放照片信息显示（包括记录日期和相机方位）中列出的是多重曝光中首次拍摄时的信息。

在播放或菜单操作过程中，若显示屏关闭后 30 秒内未执行任何操作，拍摄将结束并且相机将使用到此为止已记录的曝光创建一个多重曝光。

## 间隔定时拍摄

若在进行首次曝光前激活了间隔定时拍摄，相机将以所选间隔时间记录曝光，直到完成在多重曝光菜单中指定的拍摄张数（此时忽视间隔定时拍摄菜单中列出的拍摄张数）。这些曝光将记录为单张照片，同时多重曝光模式和间隔定时拍摄将会结束。取消多重曝光将取消间隔定时拍摄。

## 其它设定

多重曝光模式下不能格式化存储卡，也不能改变以下设定：包围及白平衡和间隔定时拍摄以外的拍摄菜单选项（请注意，只有在进行首次曝光前才能调整间隔定时拍摄）。设定菜单中的向上锁定反光板以便清洁和除尘参照图选项不可用。



## ■ 中断多重曝光

当正在记录多重曝光时，在拍摄菜单中选择**多重曝光**将显示如右图所示的选项。若要在完成指定的拍摄张数前中断多重曝光，请高亮显示**取消**并按下 $\odot$ 。当在完成指定拍摄张数前拍摄结束时，相机将使用到此为止已记录的曝光创建一个多重曝光。



若**自动增益补偿**处于开启状态，将根据实际记录的拍摄张数相应地调整增益补偿。请注意，相机将在以下情况中自动结束拍摄：

- 执行双按钮重设（第 196 页）
- 相机关闭
- 电池电量耗尽
- 删除照片





# 间隔定时拍摄

本相机可按预设的间隔时间自动拍摄照片。

## 1 选择 间隔定时拍摄。

高亮显示拍摄菜单（第 268 页）中的 间隔定时拍摄 并按下 。



## 2 选择开始触发。

高亮显示下列 选择开始时间 选项之一并按下 。

- 当前：完成设定约 3 秒后开始拍摄（进至步骤 4）。
- 开始时间：选择开始时间（见步骤 3）。



### 拍摄之前

使用间隔定时拍摄时，请选择单张拍摄（**S**）、低速连拍（**CL**）或高速连拍（**CH**）模式。开始间隔定时拍摄之前，请先在当前设定下拍摄一张测试照片，并在显示屏中查看效果。请记住，相机在每次拍摄之前都会对焦；若相机不能在单次伺服自动对焦模式下对焦，将不会拍摄任何照片。

选择一个开始时间之前，请在设定菜单中选择 世界时间，并确保相机时钟已设定为正确的时间和日期（第 38 页）。

推荐使用三脚架。开始拍摄前将相机固定在三脚架上。

若要确保拍摄不被中断，请确认电池已充满电。



### 3 选择开始时间。

按下 ◀ 或 ▶ 可高亮显示小时或分钟；按下 ▲ 或 ▼ 则可进行更改。若在 **选择开始时间** 中选择了 **当前**，将不会显示开始时间。



### 4 选择一个间隔时间。

按下 ◀ 或 ▶ 可高亮显示小时、分钟或秒钟；按下 ▲ 或 ▼ 则可进行更改。请注意，若间隔时间短于快门速度或记录影像所需时间，相机将无法以指定的间隔时间拍摄照片。



## 5 选择间隔数和在每个间隔下的拍摄张数。

按下 ◀ 或 ▶ 可高亮显示间隔数或拍摄张数；按下 ▲ 或 ▼ 则可进行更改。将要进行的总拍摄张数显示在右边。

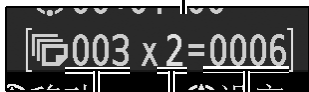

间隔数      拍摄张数 / 总拍摄  
                 间隔                      张数

## 6 开始拍摄。

高亮显示 开始 > 开启 并按下 **OK** (若要启动间隔定时而直接返回拍摄菜单，请高亮显示 开始 > 关闭 并按下 **OK**)。首批照片将会在指定的开始时间拍摄。相机将以指定的间隔时间继续拍摄，直至拍摄完所有照片。



在每批照片拍摄前 1 分钟，显示屏中将出现一条信息。若无法在当前设定下继续拍摄（例如，开始时间短于 1 分钟，或者在手动曝光模式下，当前所选快门速度为 **bulb**），显示屏中将出现警告信息。

### 关闭取景器目镜快门

请在对焦后关闭取景器目镜快门。这样即可在眼睛远离取景器的拍摄过程中防止光线从取景器进入而干扰曝光。

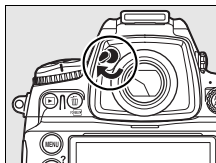

## ✓ 存储容量不足

若存储卡已满，间隔定时将保持激活状态但不能拍摄照片。请在删除一些照片或关闭相机并插入其它存储卡后，重新开始拍摄（第 207 页）。

## ✎ 包围

请在启动间隔定时拍摄前调整包围设定。当进行间隔定时拍摄时，若曝光和 / 或闪光包围处于激活状态，相机将在每次间隔中拍摄包围程序中的拍摄张数，而忽视在间隔定时菜单中指定的拍摄张数。若间隔定时拍摄中白平衡包围处于激活状态，相机则会在每次间隔中拍摄一张照片，并处理该照片以创建在包围程序中指定数量的副本。

## ✎ 拍摄期间

在间隔定时拍摄过程中，控制面板中的 **INTVL** 图标将会闪烁。在下一个拍摄间隔即将开始之前，快门速度显示中将出现剩余的间隔数，且光圈显示中将出现当前间隔下的剩余可拍摄张数。在其它时候，半按下快门释放按钮即可查看剩余间隔数和每个间隔下的拍摄张数（释放按钮时，可显示快门速度和光圈直到曝光测光关闭）。

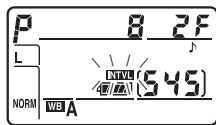

若要查看当前间隔定时设定，请在两次拍摄之间选择 **间隔定时拍摄**。间隔定时拍摄过程中，间隔定时菜单将会显示开始时间、当前时间，以及剩余间隔数和拍摄张数。间隔定时拍摄正在进行时，这些选项均无法改变。



## ■ 暂停间隔定时拍摄

您可以通过下列方法来暂停间隔定时拍摄：

- 在两次间隔之间按下 **OK** 按钮
- 高亮显示间隔定时菜单中的 **开始 > 暂停** 并按下 **OK**
- 关闭相机后再将其重新开启（如有需要，可在相机关闭时更换存储卡）
- 选择即时取景（**Lv**）、自拍（**☺**）或反光板升起（**MUP**）释放模式

若要重新开始拍摄，请执行以下步骤：

### 1 设定新的开始触发。

按照第 203 页中的说明选择一个新的开始触发和开始时间。



### 2 重新开始拍摄。

高亮显示 **开始 > 重新开始** 并按下 **OK**。请注意，若拍摄过程中间隔定时拍摄被暂停，则当前间隔下的剩余可拍摄张数将被取消。



## ■ 中断间隔定时拍摄

电池电量耗尽时，间隔定时拍摄将会自动结束。在以下情况中间隔定时拍摄也将停止：

- 在间隔定时菜单中选择 **开始 > 关闭**
- 执行一次双按钮重设（第 196 页）
- 在拍摄菜单中选择 **重设拍摄菜单**（第 271 页）
- 更改包围设定（第 130 页）

间隔定时拍摄结束时将恢复通常拍摄。

## ■ 不拍摄照片

在以下情况中将不会拍摄照片：前一张照片正在拍摄中，内存缓冲区或存储卡已满，或相机无法在单次伺服自动对焦模式下对焦（请注意，相机将在每次拍摄前再次对焦）。



### 释放模式

无论选择哪种释放模式，相机将在每次间隔中拍摄指定张数的照片。在 **CH**（高速连拍）模式下，相机将以最多每秒 5 张的速度拍摄照片。在 **S**（单张拍摄）和 **CL**（低速连拍）模式下，相机将以个人设定 **d4**（**CL** 模式拍摄速度，第 299 页）中所选的速度拍摄照片。

### 使用显示屏

当执行间隔定时拍摄时，您可播放照片并随意调整拍摄和菜单设定。在每次间隔的大约 4 秒之前，显示屏将自动关闭。

## 拍摄菜单库

对间隔定时设定所作的更改会应用至所有拍摄菜单库（第 269 页）。若使用拍摄菜单中的 **重设拍摄菜单**（第 271 页）项目来重设拍摄菜单设定，间隔定时设定将重设为：

- 选择开始时间：当前
- 间隔时间：00:01:00"
- 间隔数：1
- 拍摄张数：1
- 开始拍摄：关闭



# 非 CPU 镜头

使用非 CPU 镜头时，用户可通过指定镜头数据（镜头焦距和最大光圈）来获取多个 CPU 镜头功能。当已知镜头焦距时：

- 自动功率变焦可与 SB-900、SB-800 和 SB-600 闪光灯（另购）一起使用
- 播放照片信息显示中将列出镜头焦距（以星号表示）

当已知镜头最大光圈时：

- 控制面板和取景器中将显示光圈值
- 闪光级别根据光圈变化进行调整
- 播放照片信息显示中将列出光圈值（以星号表示）

同时指定镜头焦距和最大光圈时：

- 启用彩色矩阵测光（请注意，当使用包括反射尼克尔镜头在内的某些镜头时，为了获得精确结果可能需要使用中央重点测光或点测光）
- 提高中央重点测光、点测光及针对数码单反相机的 i-TTL 均衡补充闪光的精确度



## 焦距未列出

若未列出准确的焦距，请选择大于镜头实际焦距的最近值。

## 变焦镜头

当非 CPU 镜头变焦时不会调整镜头数据。改变镜头变焦位置后，请选择新的镜头焦距和最大光圈。



## ■ 非 CPU 镜头数据菜单

### 1 选择非 CPU 镜头数据。

高亮显示设定菜单（第 331 页）中的非 CPU 镜头数据并按下 **▶**。



### 2 选择镜头编号。

高亮显示 镜头编号 并按下 **◀** 或 **▶** 从 1 至 9 之间选择镜头编号。



### 3 选择焦距。

高亮显示 焦距 (mm) 并按下 **◀** 或 **▶** 从 6 至 4,000 mm 之间选择焦距。



### 4 选择最大光圈。

高亮显示 最大光圈 并按下 **◀** 或 **▶** 可从 f/1.2 至 f/22 之间选择最大光圈。远摄增距镜的最大光圈是远摄增距镜和镜头最大光圈的组合。



## 5 选择完成。

高亮显示 **完成** 并按下 **OK**。指定的焦距和光圈值将存储在所选镜头编号的下面。您可按照下文所述使用相机控制选择镜头编号，随时启用焦距和光圈的组合。



## ■ 使用相机控制选择镜头编号

### 1 将非 CPU 镜头编号选择功能指定给相机控制。

选择 **选择非 CPU 镜头编号** 作为个人设定菜单中相机控制的“+ 指令拨盘”选项。您可将非 CPU 镜头编号选择功能指定给以下按钮：**Fn** 按钮（个人设定 f5，指定 **FUNC.** 按钮，第 320 页）、景深预览按钮（个人设定 f6，指定预览按钮，第 324 页）或 **AE-L/AF-L** 按钮（个人设定 f7，设定 **AE-L/AF-L** 按钮，第 325 页）。

### 2 使用所选控制选择镜头编号。

按下所选按钮并旋转主指令拨盘，直至控制面板中显示所需镜头编号。

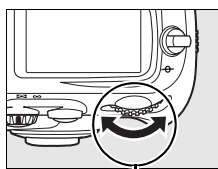

主指令拨盘

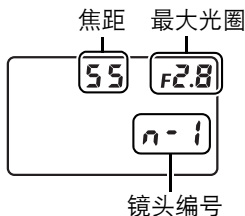

# 使用 GPS 装置

使用 MC-35 GPS 适配线（另购；第 389 页），可将符合美国海洋电子协会 NMEA0183 数据格式 2.01 或 3.01 版的另购 Garmin GPS 装置连接至相机的十针遥控终端，从而允许记录有关拍摄照片时相机当前位置的信息。此操作已通过以下设备得以验证：Garmin eTrex 及 Garmin geko 系列（配备有 PC 接口线连接器）。这些设备通过由 GPS 装置制造商提供并具 D-sub 9 针连接器的电缆线连接至 MC-35。有关详细信息，请参阅 MC-35 使用手册。请在开启相机前将 GPS 装置设定为 NMEA 模式（4800 baud）。

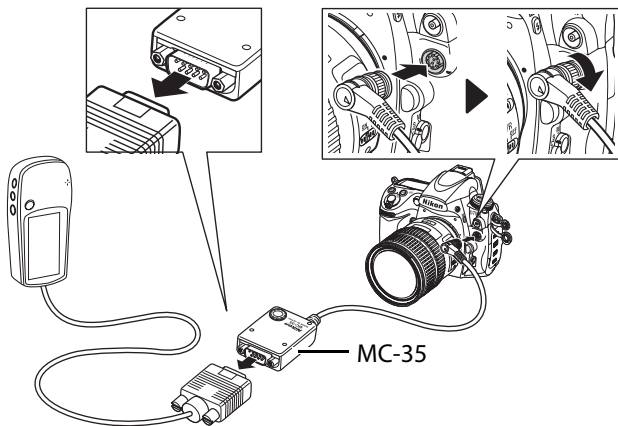

当相机与 GPS 装置建立通讯后，控制面板中将会显示一个 GPS 图标。显示 GPS 图标时，所拍照片的信息将包含一附加页（第 229 页），以记录当前纬度、经度、海拔、世界协调时间（UTC）以及拍摄方位。若在 2 秒内未收到 GPS 装置的任何数据，显示的 GPS 图标将会消失，且相机将停止记录 GPS 信息。

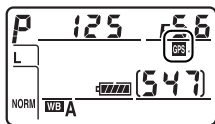

## GPS 数据

仅当显示 GPS 图标时才记录 GPS 数据。拍摄前请先确认控制面板中显示 GPS 图标。闪烁的 GPS 图标表示 GPS 装置正在搜索信号；GPS 图标闪烁时所拍摄的照片将不包含 GPS 数据。

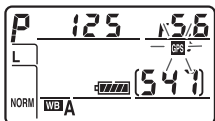

## ■ 设定菜单选项

设定菜单中的 **GPS** 项目包含下列选项。

- **自动测光关闭**: 选择在连接了 GPS 装置时是否自动关闭曝光测光。

选项	说明
开启 (默认)	若个人设定 c2 (自动测光关闭延迟) 中指定的时间内未对相机执行任何操作, 曝光测光将自动关闭。这样可以减少电池电量消耗, 但若您完全按下快门释放按钮而不暂停则可能会阻止 GPS 数据的记录。
关闭	连接 GPS 装置时曝光测光不会关闭; GPS 数据将总会被记录。

- **位置**: 该项目仅在连接了 GPS 装置时有效, 它将显示由 GPS 装置报道的当前纬度、经度、海拔、世界协调时间 (UTC) 以及拍摄方位时。

### 拍摄方位

仅当 GPS 装置配备了数码罗盘时才会记录拍摄方位。请保持 GPS 装置与镜头的指向一致, 并且离相机至少 20 cm。

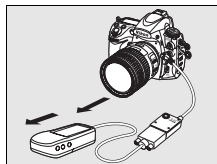

### 世界协调时间 (UTC)

UTC 数据由 GPS 装置提供, 与相机时钟无关。







# 有关播放的详细信息

## - 播放选项

本部分说明了如何播放照片，并详细说明了可在播放过程中执行的操作。

全屏播放.....	218
照片信息.....	220
查看多张影像：缩略图播放.....	232
近景观看：变焦播放.....	234
保护照片不被删除.....	235
删除单张照片.....	236



# 全屏播放

若要播放照片，请按下  按钮。显示屏中将出现最近一次拍摄的照片。



 按钮

 按钮

MENU 按钮

 按钮

 按钮

 按钮

 按钮

多重选择器

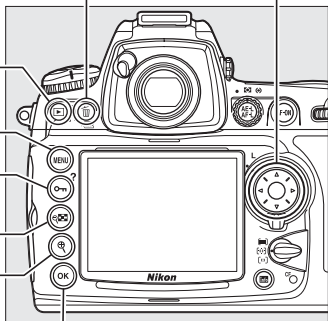

副指令拨盘

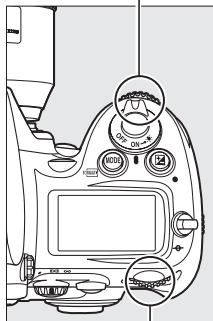

主指令拨盘



## 旋转画面至竖直方向

若要以竖直方位显示“竖直”（人像方位）照片，请在播放菜单中将 **旋转画面至竖直方向** 设定为 **开启**（第 265 页）。请注意，由于相机在拍摄过程中自身已处于合适的方位，因此在影像查看（第 219 页）期间影像不会自动旋转。





目的	使用	说明
查看其它照片		按下 <b>▶</b> 可按记录顺序查看照片，按下 <b>◀</b> 则可按相反顺序查看照片。
查看照片信息		按下 <b>▲</b> 或 <b>▼</b> 可查看当前照片信息 (第 220 页)。
查看缩略图		有关缩略图显示的详细信息，请参阅第 232 页内容。
放大照片		有关变焦播放的详细信息，请参阅第 234 页内容。
删除影像		屏幕中将显示确认对话框。再次按下  可删除照片。
更改保护状态		若要保护影像或取消受保护影像的保护状态，请按下  按钮 (第 235 页)。
返回拍摄模式		显示屏将会关闭。此时即可拍摄照片。
显示菜单	<b>MENU</b>	有关详细信息，请参阅第 259 页内容。

## 影像查看

当在播放菜单的 **影像查看** 中选择了开启时 (第 265 页)，拍摄后照片将自动显示在屏幕中约 4 秒 (默认设定)。在单张拍摄、自拍和反光板升起释放模式下，拍摄照片时一次显示一张照片。而在连拍模式下，拍摄结束后才开始显示照片，且显示当前系列的第一张。

## 亦请参阅

有关未执行任何操作时显示屏保持开启的时间长度，请参阅个人设定 c4 (显示屏关闭延迟，第 297 页)。

多重选择器按钮的功能可以互换，即 **▲** 和 **▼** 按钮显示其它影像，**◀** 和 **▶** 按钮控制照片信息。有关详细信息，请参阅个人设定 f4 (照片信息 / 播放，第 320 页)。

# 照片信息

照片信息可添加到以全屏播放方式显示的影像上。每张照片最多有 9 页信息。按下 ▲ 或 ▼ 可按以下顺序循环显示照片信息。请注意，拍摄数据、RGB 直方图及高亮显示仅当在显示模式（第 264 页；拍摄数据第 4 页仅当按照第 343 页中所述将版权信息随照片一同记录时才显示）中选择了对应选项时才显示。GPS 数据仅当使用了 GPS 装置拍摄照片时显示。

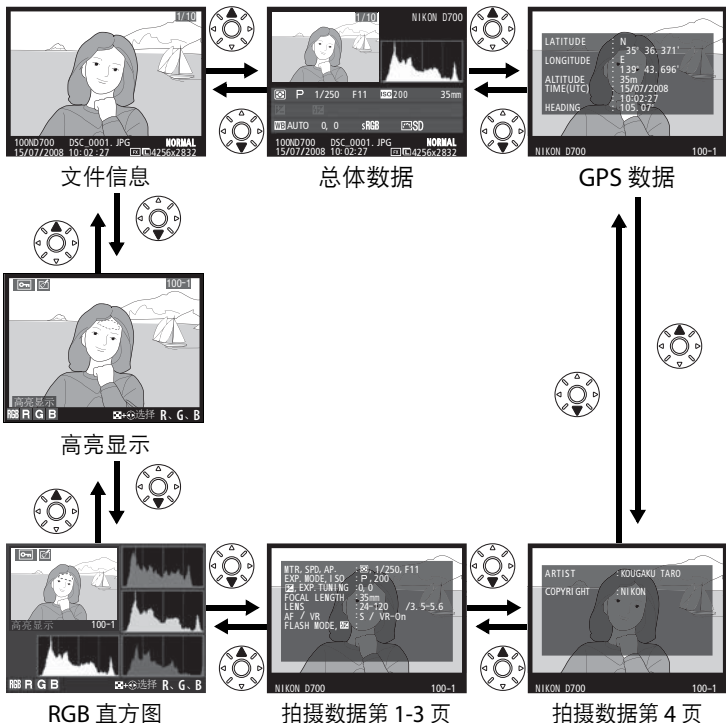

## ■ 文件信息

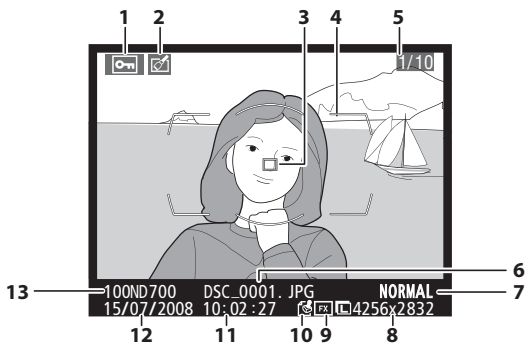

1 保护状态 .....	235	8 影像尺寸 .....	69
2 润饰指示 .....	349	9 影像区域 <sup>2</sup> .....	58
3 对焦点 <sup>1</sup> .....	264	10 原始影像认证 .....	342
4 AF 区域框 .....	45, 94	11 拍摄时间 .....	38
5 幅数 / 总幅数 .....		12 拍摄日期 .....	38
6 文件名称 .....	274	13 文件夹名称 .....	272
7 影像品质 .....	64		

- 1 仅当在显示模式（第 264 页）中选择了对焦点时显示。
- 2 若将拍摄菜单中的影像区域选项选为 **FX** 格式（**36 × 24**），将会显示 **FX**。若选择了 **DX** 格式（**24 × 16**），则将显示一个黄色的 **DX**。



## ■ 高亮显示 1

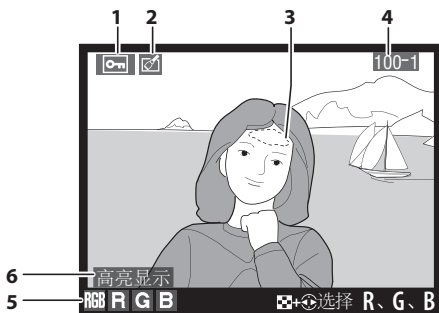

1 保护状态 .....	235	4 文件夹编号 - 幅数 <sup>3</sup> .....	272
2 润饰指示 .....	349	5 当前通道 <sup>2</sup> .....	
3 影像高光区域 <sup>2</sup> .....	264	6 高光区域显示指示 .....	264

1 仅当在显示模式（第 264 页）中选择了高亮显示时显示。

2 闪烁区域表示当前通道的高光区域。按下 按钮的同时按下 ◀ 或 ▶ 可按以下顺序循环显示通道：

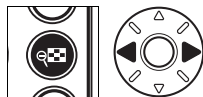

3 在拍摄菜单中的影像区域选项选择为 **DX 格式**（**24 × 16**）时所拍照片中显示为黄色。

## ■ RGB 直方图 1

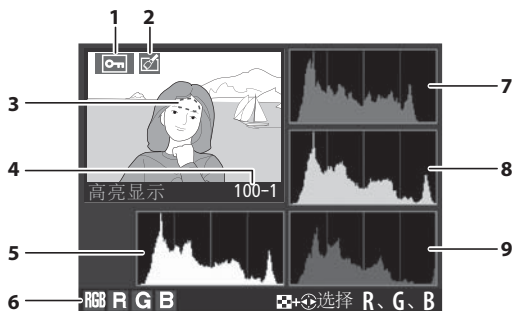

- |  |     |                           |
|--|-----|---------------------------|
| 1 保护状态 .....   | 235 | 6 当前通道 <sup>2</sup>       |
| 2 润饰指示 .....   | 349 | 7 直方图 (红色通道) <sup>4</sup> |
| 3 影像高光区域 <sup>2</sup>                                  |     | 8 直方图 (绿色通道) <sup>4</sup> |
| 4 文件夹编号 - 幅数 <sup>3</sup> .....                        | 272 | 9 直方图 (蓝色通道) <sup>4</sup> |
| 5 直方图 (RGB 通道) <sup>4</sup> 。在所有直方图中，横轴表示像素亮度，纵轴表示像素量。 |     |                           |

1 仅当在显示模式 (第 264 页) 中选择了 **RGB 直方图** 时显示。

2 闪烁区域表示当前通道的高光区域。按下 按钮的同时按下 或 可按以下顺序循环显示通道：

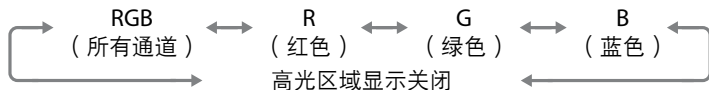

3 在拍摄菜单中的 **影像区域** 选项选择为 **DX 格式 (24 × 16)** 时所拍照片中显示为黄色。

4 以下是示例直方图：

- 若影像中物体的亮度范围较广，色调分布将相对均匀。
- 若影像较暗，色调分布将向左偏移。
- 若影像较亮，色调分布将向右偏移。

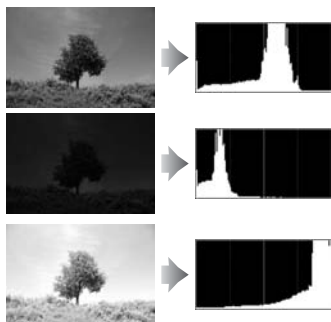

增加曝光补偿，色调分布将向右偏移；减少曝光补偿，色调分布则向左偏移。当周围明亮的照明致使难以看清显示屏中的影像时，直方图可提供整体曝光的大概信息。



## 直方图

相机直方图仅供参考，它可能不同于影像应用程序中显示的直方图。

## ■ 拍摄数据第 1 页<sup>1</sup>

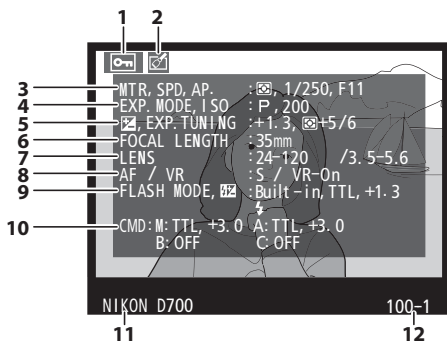

<b>1</b> 保护状态.....	235	<b>7</b> 镜头数据.....	210
<b>2</b> 润饰指示.....	349	<b>8</b> 对焦模式.....	72
<b>3</b> 测光方法.....	112	镜头 VR (减震) 功能 <sup>4</sup> .....	37
快门速度.....	118, 121	<b>9</b> 闪光灯模式.....	185
光圈.....	119, 121	闪光补偿.....	190
<b>4</b> 曝光模式.....	114	<b>10</b> 指令模式 / 组名称 / 闪光控制模式 / 闪光补偿.....	311
ISO 感光度 <sup>2</sup> .....	106	<b>11</b> 相机名称.....	
<b>5</b> 曝光补偿.....	128	<b>12</b> 文件夹编号 - 幅数 <sup>5</sup> .....	272
优化曝光微调值 <sup>3</sup> .....	294		
<b>6</b> 焦距.....	376		

- 1 仅当在显示模式 (第 264 页) 中选择了数据时显示。
- 2 在 ISO 感光度自动控制开启下所拍照片中显示为红色。
- 3 仅当任一测光方法下个人设定 b6 (微调优化曝光, 第 294 页) 已设定为 0 以外的值时显示。
- 4 仅当安装了 VR 镜头时显示。
- 5 在拍摄菜单中的影像区域选项选择为 DX 格式 (24 × 16) 时所拍照片中显示为黄色。

## ■ 拍摄数据第 2 页<sup>1</sup>

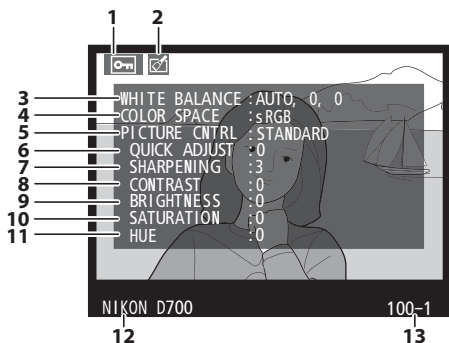

1 保护状态 .....	235	7 锐利化 .....	165
2 润饰指示 .....	349	8 对比度 .....	165
3 白平衡 .....	139	9 亮度 .....	165
色温 .....	147	10 饱和度 <sup>4</sup> .....	165
白平衡微调 .....	143	滤镜效果 <sup>5</sup> .....	165
手动预设 .....	148	11 色相 <sup>4</sup> .....	165
4 色彩空间 .....	181	调色 <sup>5</sup> .....	165
5 优化校准 .....	162	12 相机名称	
6 快速调整 <sup>2</sup> .....	165	13 文件夹编号 - 幅数 <sup>6</sup> .....	272
原始优化校准 <sup>3</sup> .....	162		

- 1 仅当在显示模式（第 264 页）中选择了数据时显示。
- 2 仅限于标准和鲜艳优化校准。
- 3 自然、单色和个人设定优化校准。
- 4 单色优化校准时不显示。
- 5 仅限于单色优化校准。
- 6 在拍摄菜单中的影像区域选项选择为 DX 格式（24 × 16）时所拍照片中显示为黄色。



## ■ 拍摄数据第 3 页<sup>1</sup>

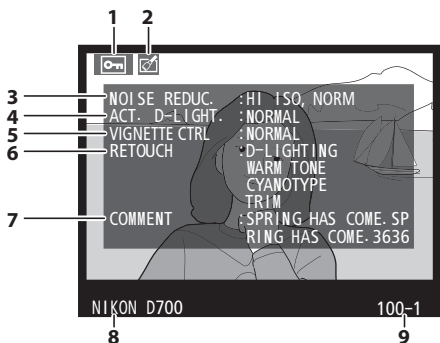

1 保护状态 .....	235	5 暗角控制 .....	276
2 润饰指示 .....	349	6 润饰历史记录 .....	349
3 高 ISO 噪点消减 .....	278	7 影像注释 .....	335
长时间曝光噪点消减 .....	277	8 相机名称	
4 动态 D-Lighting .....	179	9 文件夹编号 - 幅数 <sup>2</sup> .....	272

- 1 仅当在显示模式（第 264 页）中选择了数据时显示。
- 2 在拍摄菜单中的影像区域选项选择为 DX 格式（24 × 16）时所拍照片中显示为黄色。



## ■ 拍摄数据第 4 页 1

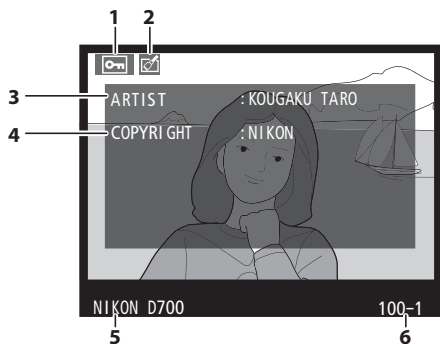

1 保护状态 .....	235	4 版权所有 .....	343
2 润饰指示 .....	349	5 相机名称 .....	
3 拍摄者姓名 .....	343	6 文件夹编号 - 幅数 <sup>2</sup> .....	272

- 1 仅当在 **显示模式**（第 264 页）中选择了 **数据**，且照片附加了版权信息（第 343 页）时显示。
- 2 在拍摄菜单中的 **影像区域** 选项选择为 **DX 格式（24 × 16）** 时所拍照片中显示为黄色。



## ■ GPS 数据<sup>1</sup>

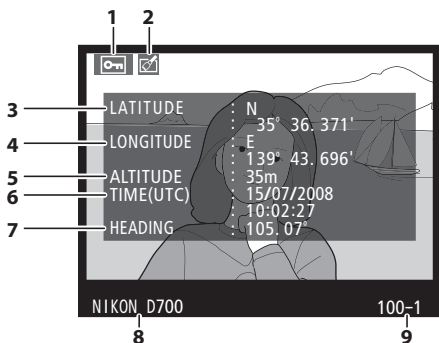

- |                |                                     |
|----------------|-------------------------------------|
| 1 保护状态.....235 | 6 世界协调时间 ( UTC )                    |
| 2 润饰指示.....349 | 7 拍摄方位 <sup>2</sup>                 |
| 3 纬度           | 8 相机名称                              |
| 4 经度           | 9 文件夹编号 - 幅数 <sup>3</sup> ..... 272 |
| 5 海拔           |                                     |

- 1 仅当使用了 GPS 装置拍摄照片时显示 ( 第 213 页 )。
- 2 仅当 GPS 装置配备有电子罗盘时显示。
- 3 在拍摄菜单中的 **影像区域** 选项选择为 **DX 格式 ( 24 × 16 )** 时所拍照片中显示为黄色。



## ■ 总体数据

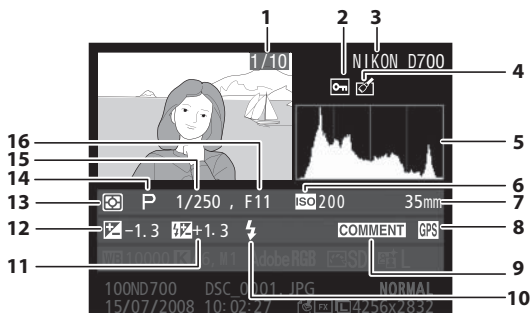

- |  |                        |
|--|------------------------|
| 1 幅数 / 总幅数   | 8 GPS 数据指示..... 213    |
| 2 保护状态 ..... 235   | 9 影像注释指示 ..... 335     |
| 3 相机名称   | 10 闪光灯模式 ..... 185     |
| 4 润饰指示 ..... 349   | 11 闪光补偿 ..... 190      |
| 5 直方图显示影像色调的分布<br>(第 224 页)。横轴对应像素亮<br>度, 纵轴表示影像中每个亮度<br>的像素量。 | 12 曝光补偿 ..... 128      |
| 6 ISO 感光度 <sup>1</sup> ..... 106                               | 13 测光方法 ..... 112      |
| 7 焦距 ..... 376   | 14 曝光模式 ..... 114      |
|  | 15 快门速度 ..... 118, 121 |
|  | 16 光圈 ..... 119, 121   |

1 在 ISO 感光度自动控制开启下所拍照片中显示为红色。



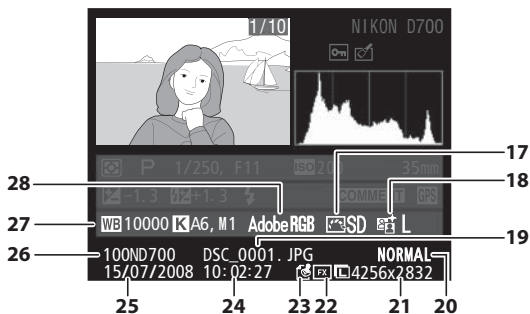

17 优化校准.....	162	25 拍摄日期.....	38
18 动态 D-Lighting.....	180	26 文件夹名称.....	272
19 文件名称.....	274	27 白平衡.....	139
20 影像品质.....	64	色温.....	147
21 影像尺寸.....	69	白平衡微调.....	143
22 影像区域 <sup>2</sup> .....	58	手动预设.....	148
23 原始影像认证指示.....	342	28 色彩空间.....	181
24 拍摄时间.....	38		

2 若将拍摄菜单中的 影像区域 选项选为 **FX 格式 (36 × 24)**，将会显示 **FX**。若选择了 **DX 格式 (24 × 16)**，则将显示一个黄色的 **DX**。











# 查看多张影像：缩略图播放

若要在“隐形表格”中一次显示4张或9张影像，请按下  按钮。

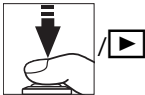

显示缩略图时您可执行以下操作：

目的	使用	说明
显示更多影像		按下  按钮“缩小”影像，使一页显示 1 张变为一页显示 4 张。再次按下则一页显示 9 张。
显示更少影像		按下  按钮“放大”影像，使一页显示 9 张变为一页显示 4 张。再次按下则全屏显示被高亮显示的影像。
切换全屏播放		按下多重选择器的中央可在全屏播放和缩略图播放之间进行切换。
高亮显示影像		使用多重选择器高亮显示进行全屏播放、变焦播放（第 234 页）或删除（第 236 页）的影像。
删除高亮显示的照片		有关详细信息，请参阅第 236 页内容。
改变高亮显示照片的保护状态		有关详细信息，请参阅第 235 页内容。
返回拍摄模式		显示屏将会关闭。此时即可拍摄照片。
显示菜单	<b>MENU</b>	有关详细信息，请参阅第 259 页内容。







 亦请参阅

有关选择多重选择器中央按钮功能的信息，请参阅个人设定 f2（多重选择器中央按钮，第 318 页）。

# 近景观看：变焦播放

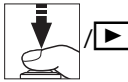

按下  按钮可放大全屏播放的影像或缩略图播放中当前高亮显示的影像。

变焦播放时，您可执行以下操作：

目的	使用	说明
放大或缩小		按下  最多约可放大 27 倍（大尺寸影像）、20 倍（中尺寸影像）或 13 倍（小尺寸影像）。按下  则可缩小。当照片被放大时，使用多重选择器可查看显示屏中不可视的影像区域。按住多重选择器将快速滚动到画面的其它区域。变焦率发生变化时，将显示导航窗口；显示屏中当前可视的部分会用一个黄色边框标识。 
查看影像的其它区域		
查看其它影像		旋转主指令拨盘以当前变焦率查看其它影像的相同位置。
更改保护状态		有关详细信息，请参阅第 235 页内容。
返回拍摄模式		显示屏将会关闭。此时即可拍摄照片。
显示菜单	<b>MENU</b>	有关详细信息，请参阅第 259 页内容。



# 保护照片不被删除

在全屏、变焦和缩略图播放状态下，可使用  按钮保护照片不被误删。受保护的文件无法使用  按钮或播放菜单中的删除选项进行删除。请注意，格式化存储卡时，受保护的影像 将被删除（第 43、332 页）。



若要保护照片，请执行以下步骤：

## 1 选择一张影像。

以全屏播放或变焦播放显示影像，或者在缩略图列表中将其高亮显示。





## 2 按下 按钮。

照片将以  图标标识。若要取消照片保护以便将其删除，请显示该照片或在缩略图列表中将其高亮显示，然后按下  按钮。



## 取消所有影像的保护

若要取消播放文件夹菜单中当前所选一个或多个文件夹中所有影像的保护，请同时按下  和  按钮约 2 秒钟。

# 删除单张照片

若要删除在全屏播放中显示的照片或缩略图列表中高亮显示的照片，请按下  按钮。照片一旦被删除，将不能恢复。

## 1 选择一张影像。

显示影像或在缩略图列表中将其高亮显示。

## 2 按下 按钮。

屏幕中将显示确认对话框。





全屏播放



缩略图播放



若要删除照片，请再次按下  按钮。按下  按钮即可不删除照片而直接退出。

### 亦请参阅

若要删除多张影像，请使用播放菜单中的 **删除** 选项（第 262 页）。使用播放菜单中的 **删除之后** 选项，可决定在删除一张影像后，将显示下一张影像还是上一张影像（第 265 页）。



# 连接

## - 连接至外部设备

本部分说明了如何将照片复制到计算机，如何打印照片，以及如何如何在电视机上查看照片。

连接至计算机.....	238
直接 USB 连接.....	240
无线和以太网.....	242
打印照片.....	243
直接 USB 连接.....	244
在电视机上查看照片 .....	255
标准清晰度设备 .....	255
高清设备.....	257



# 连接至计算机

本部分说明了如何使用附送的 UC-E4 USB 线将相机连接至计算机。连接相机前，请从附送的 Software Suite 光盘中安装 Nikon Transfer 和 ViewNX (有关详细信息，请参阅 *安装指南*)。Nikon Transfer 在连接了相机时将自动启动，并且可用来将照片复制到计算机中，以便使用 ViewNX 进行查看 (Nikon Transfer 还可在照片传送过程中备份照片并在照片内嵌入信息，而 ViewNX 可用于对照片进行分类，将影像转换为不同的文件格式，以及对 NEF (RAW) 照片进行简单编辑)。为确保数据传送不被中断，请务必将相机电池充满电。若不确定，则请在使用前将电池充电或使用一个 EH-5a 或 EH-5 交流电源适配器 (另购)。

## ■ 支持的操作系统

本相机可连接至运行下列操作系统的计算机：

- **Windows:** Windows Vista Service Pack 1 (32 位家庭普通版 / 家庭高级版 / 商业版 / 企业版 / 旗舰版) 以及 Windows XP Service Pack 2 (家庭版 / 专业版)
  - **Macintosh:** Mac OS X (10.3.9、10.4.11、或 10.5.2 版)
- 有关支持的操作系统的最新信息，请参阅第 xxiv 页中所列出的网站。

## 连接线

连接或断开接口线时，请确保相机已关闭。切勿用力或试图斜着插入插头。

## Camera Control Pro 2

Camera Control Pro 2（另购；第 388 页）可用来从计算机上控制相机。运行 Camera Control Pro 2 时，控制面板中将显示“PC”。



# 直接 USB 连接

使用附送的 UC-E4 USB 线连接相机。

## 1 关闭相机。

电源开关

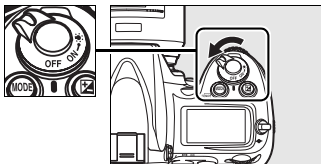

## 2 开启计算机。

开启计算机并待其启动。

## 3 连接 USB 线。

按照下图所示连接 USB 线。切勿用力或试图斜着插入插头。

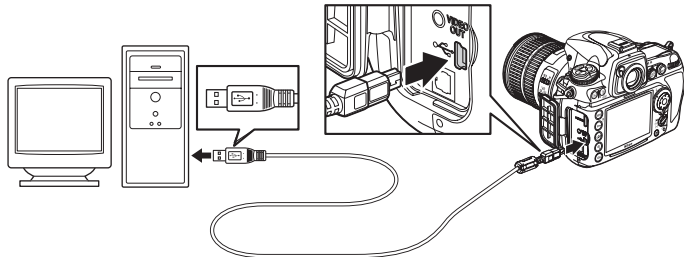

### USB 集线器

请直接将相机连接至计算机，切勿通过 USB 集线器或键盘进行连接。

## 4 开启相机。

电源开关

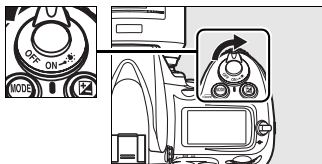

## 5 传送照片。

Nikon Transfer 将自动启动；单击开始传输按钮即可传送照片（有关使用 Nikon Transfer 的详细信息，请在 Nikon Transfer 的帮助菜单中选择 **Nikon Transfer 帮助**）。

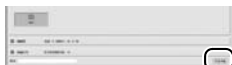

开始传输按钮

## 6 关闭相机。

传送完毕后，请关闭相机并断开 USB 线的连接。

### 传送期间

传送过程中，请勿关闭相机或断开 USB 线的连接。



## 无线和以太网

若安装了另购的 WT-4 无线传输器（第 385 页），则可通过无线或以太网传送或打印照片，并且还可从运行 Camera Control Pro 2（另购）的网络计算机控制相机。WT-4 可用于以下任何一种模式：

模式	功能
传送模式	上载新照片或现有照片至计算机或 ftp 服务器。
略图选择模式	上载前在计算机显示屏中预览照片。
PC 模式	使用 Camera Control Pro 2（另购）从计算机上控制相机。
打印模式	在连接至网络计算机的打印机上打印 JPEG 照片。

有关详细信息，请参阅 WT-4 用户手册。请务必将 WT-4 固件和随附软件升级至最新版本。



### 传送模式

当在相机设定菜单中选择了 **无线传输器 > 模式 > 传送模式** 时，播放照片时  按钮将被用来选择上载照片，这能防止该按钮被用于选择照片进行其它操作，例如并排比较（第 362 页）。若要恢复正常操作，请在 **无线传输器 > 模式** 中选择其它选项。

### WT-4A/B/C/D/E

WT-4 与 WT-4A/B/C/D/E 之间的主要区别在于所支持信道数量的不同；除非有特殊说明，否则 WT-4 的说明书同样也适用于 WT-4A/B/C/D/E。



# 打印照片

您可以通过以下任一方法打印照片：

- 将相机连接至打印机，并直接从相机打印 JPEG 照片（第 244 页）。
- 将相机存储卡插入配备有存储卡插槽的打印机中（有关详细信息，请参阅打印机使用手册）。若打印机支持 DPOF（第 435 页），则可使用 **打印设定（DPOF）**（第 253 页）选择照片进行打印。
- 将相机存储卡送至冲印馆或数码打印中心。若打印中心支持 DPOF（第 435 页），则可使用 **打印设定（DPOF）**（第 253 页）选择照片进行打印。
- 使用 WT-4 无线传输器（另购；有关详细信息，请参阅 WT-4 用户手册）在连接至网络计算机的打印机上打印 JPEG 照片。
- 使用 ViewNX（附送；第 238 页）或 Capture NX 2（另购；第 388 页）从计算机传送照片（第 238 页）并进行打印。请注意，打印 RAW (NEF) 照片时仅可使用此一种方式。



## TIFF 照片

TIFF 照片可从计算机进行打印。某些数码打印服务可能也支持 TIFF；预定打印前请先进行确认。

## 直接 USB 连接

若通过附送的 USB 线将相机连接至 PictBridge 打印机，所选 JPEG 照片可以直接从相机打印。

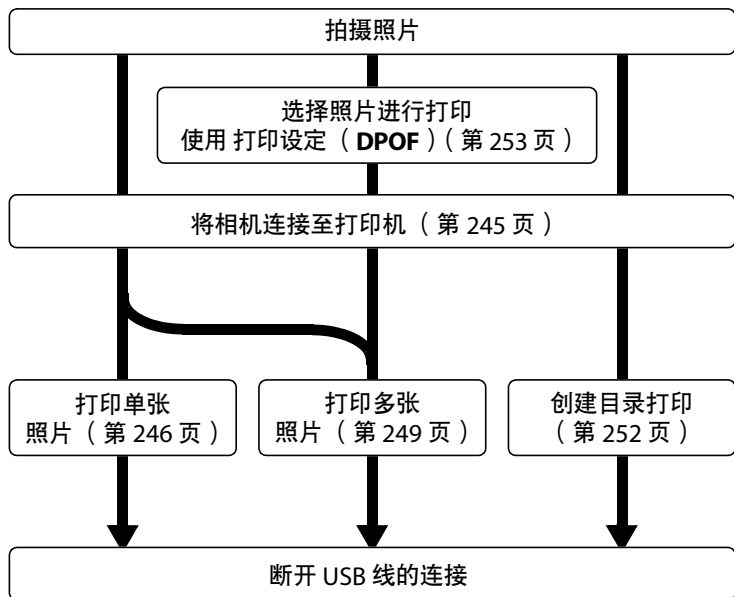

### ✓ USB 集线器

请直接将相机连接至计算机，切勿通过 USB 集线器或键盘进行连接。

### ✎ 通过直接 USB 连接进行打印

请确保电池已充满电，或者使用另购的 EH-5a 或 EH-5 交流电源适配器。若要拍摄准备通过直接 USB 连接进行打印的照片，请将色彩空间设定为 **sRGB** (第 181 页)。

## ■ 连接打印机

使用附送的 UC-E4 USB 线连接相机。

### 1 关闭相机。

### 2 连接 USB 线。

开启打印机并按照下图所示连接 USB 线。切勿用力或试图斜着插入插头。

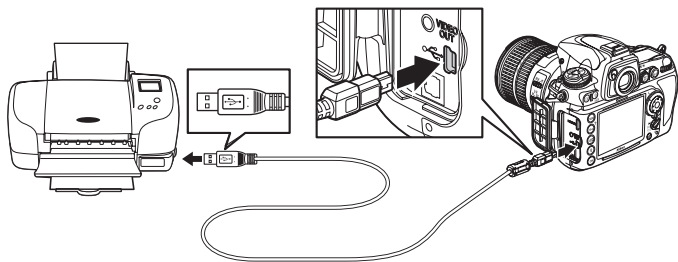

### 3 开启相机。

显示屏中将出现一个欢迎画面，随后出现 PictBridge 播放显示。

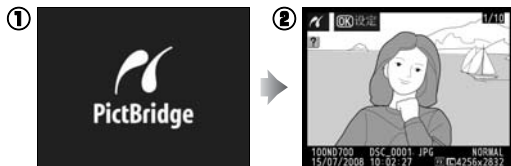

## ■ 打印单张照片

### 1 选择一张照片。

按下 ◀ 或 ▶ 查看其它照片，  
或按下 Ⓜ 按钮放大当前画面  
(第 234 页)。若要一次查看  
6 张照片，请按下 Ⓜ 按钮。



使用多重选择器可高亮显示照片，按下 Ⓜ 则可全屏显示被高亮显示的照片。

### 2 显示打印选项。

按下 OK 显示 PictBridge 打印选项。

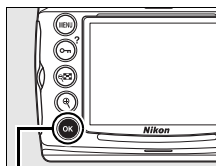

OK 按钮

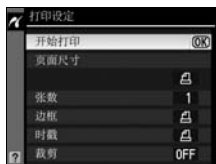

### 3 调整打印选项。

按下 ▲ 或 ▼ 高亮显示一个选项，并按下 ► 进行选择。

选项	说明
页面尺寸	<p>屏幕中将显示如右图所示的菜单。按下 ▲ 或 ▼ 选择页面尺寸（若要在当前打印机的默认页面尺寸下进行打印，则选择打印机默认设定），然后按下 Ⓞ 确定选择并返回上一级菜单。</p> 
张数	<p>屏幕中将显示如右图所示的菜单。按下 ▲ 或 ▼ 选择张数（最多为 99），然后按下 Ⓞ 确定选择并返回上一级菜单。</p> 
边框	<p>屏幕中将显示如右图所示的菜单。按下 ▲ 或 ▼ 从打印机默认设定（当前打印机的默认设定）、边框打印（打印具有白色边框的照片）或 不加边框 中选择打印方式，然后按下 Ⓞ 确定选择并返回上一级菜单。</p> 
时戳	<p>屏幕中将显示如右图所示的菜单。按下 ▲ 或 ▼ 选择打印机默认设定（当前打印机的默认设定）、打印时戳（将拍摄时间和日期打印在照片上）或 无时戳，然后按下 Ⓞ 确定选择并返回上一级菜单。</p> 

选项	说明
<p><b>裁剪</b></p>	<p>屏幕中将显示如右图所示的菜单。若要不裁剪照片而直接退出，请高亮显示 <b>不裁剪</b> 并按下 <b>OK</b>。若要裁剪照片，请高亮显示 <b>裁剪</b> 并按下 <b>▶</b>。</p> <p>选择 <b>裁剪</b> 后，将显示如右图所示的对话框。按下 <b>Q</b> 可增加裁剪尺寸，按下 <b>Q</b> 则可减小。请使用多重选择器设定裁剪位置并按下 <b>OK</b>。</p>



## 4 开始打印。

选择 **开始打印** 并按下 **OK** 即可开始打印。若要在所有打印完成之前取消打印，请按下 **OK**。



### ✓ 选择照片进行打印

影像品质设定为 NEF (RAW) 或 TIFF (RGB) (第 64 页) 时所创建的影像将无法选来进行打印。

### ✍ 亦请参阅

有关打印过程中出现错误时该如何处理的信息，请参阅第 415 页内容。

# 打印多张照片

## 1 显示 PictBridge 菜单。

在 PictBridge 播放显示（请参阅第 245 页的步骤 3）中按下 **MENU** 按钮。



MENU 按钮

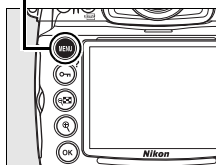

## 2 选择 选择打印 或 DPOF 打印。







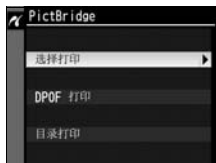

高亮显示下列选项之一并按下 **▶**。

- **选择打印**：选择照片进行打印。
- **DPOF 打印**：打印使用播放菜单中的 **打印设定（DPOF）** 选项创建的现有打印指令（第 253 页）。步骤 3 中将显示当前打印指令。

若要创建存储卡中所有 JPEG 照片的目录打印，请选择 **目录打印**。有关详细信息，请参阅第 252 页内容。



### 3 选择照片。

使用多重选择器滚动选择存储卡中的照片。若要全屏显示当前照片，请按下  按钮。若要选择当前照片进行打印，请按下  按钮并按下 。该照片上将会标记一个  图标，且打印份数将设定为 1。在按下  按钮的同时，按下  或  可指定打印份数（最多为 99；若要取消选择照片，请在打印份数为 1 时按下 ）。请继续操作直至选择完所有所需照片。

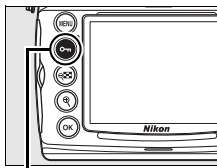

 按钮



### 4 显示打印选项。

按下  显示 PictBridge 打印选项。

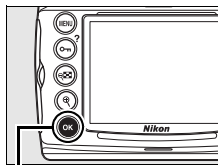

 按钮

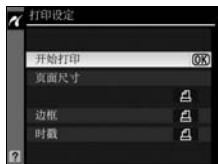



## 5 调整打印选项。

按下 ▲ 或 ▼ 高亮显示一个选项，并按下 ► 进行选择。



选项	说明
页面尺寸	屏幕中将显示页面尺寸菜单选项（第 247 页）。按下 ▲ 或 ▼ 选择页面尺寸（若要在当前打印机的默认页面尺寸下进行打印，则选择 打印机默认设定），然后按下 OK 确定选择并返回上一级菜单。
边框	屏幕中将显示边框菜单选项（第 247 页）。按下 ▲ 或 ▼ 从 打印机默认设定（当前打印机的默认设定）、边框打印（打印具有白色边框的照片）或 不加边框 中选择打印方式，然后按下 OK 确定选择并返回上一级菜单。
时戳	屏幕中将显示时戳菜单选项（第 247 页）。按下 ▲ 或 ▼ 选择 打印机默认设定（当前打印机的默认设定）、打印时戳（将拍摄时间和日期打印在照片上）或 无时戳，然后按下 OK 确定选择并返回上一级菜单。

## 6 开始打印。

选择 开始打印 并按下 OK 即可开始打印。若要在所有打印完成之前取消打印，请按下 OK。



### 页面尺寸、边框、时戳和裁剪

选择打印机默认设定可在当前打印机设定下进行打印。只有当前打印机支持的选项才可选择。请注意，若使用大尺寸来打印小型裁剪，可能降低打印品质。

### 亦请参阅

有关打印过程中出现错误时该如何处理的信息，请参阅第 415 页内容。

## ■ 创建目录打印

若要创建存储卡中所有 JPEG 照片的目录打印，请在“打印多张照片”（第 249 页）的步骤 2 中选择目录打印。请注意，若存储卡中包含的照片超过 256 张，则仅将打印前面的 256 张照片。

### 1 选择目录打印。

高亮显示 PictBridge 菜单中的目录打印（第 249 页）并按下 。

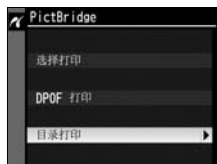

屏幕中将显示如右图所示的确认对话框。



### 2 显示打印选项。



按下  显示 PictBridge 打印选项。

### 3 调整打印选项。

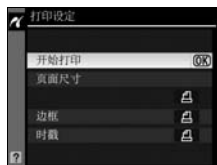
按照第 251 页中的说明选择页面尺寸、边框和时戳选项（若所选页面尺寸太小，屏幕中将显示一条警告信息）。



### 4 开始打印。

高亮显示 开始打印 并按下  即可开始打印。若要在打印完成之前取消打印，请按下 。



## ■ 创建 DPOF 打印指令：打印设定









您可使用播放菜单中的 打印设定 ( **DPOF** ) 选项为 PictBridge 兼容打印机及支持 DPOF 格式的设备创建数码“打印指令”。选择播放菜单中的 打印设定 ( **DPOF** ) 将显示步骤 1 中所示的菜单。

### 1 选择 选择 / 设定。

高亮显示 选择/设定 并按下



### 2 选择照片。

使用多重选择器滚动选择存储卡中的照片。若要全屏显示当前照片，请按下  按钮。若要选择当前照片进行打印，请按下  按钮并按下 。该照片上将会标记一个  图标，且打印份数将设定为 1。在按下  按钮的同时，按下  或  可指定打印份数 ( 最多为 99；若要取消选择照片，请在打印份数为 1 时按下  )。选择完所有所需照片后，请按下  ( 若要不更改打印指令而直接退回播放菜单，则按下 **MENU** )。

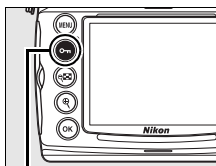

 按钮



### 3 选择加印选项。

高亮显示下列选项并按下 ► 可开启或关闭高亮显示的选项（若要完成打印指令而无需这些信息，请进至步骤 4）。

- 加印拍摄数据：将快门速度和光圈打印在打印指令中的所有照片上。
- 加印日期：将拍摄日期打印在打印指令中的所有照片上。



### 4 完成打印指令。

高亮显示 完成，然后按下 OK 完成打印指令。



### ✓ 打印设定

若要在相机连接到 PictBridge 打印机时打印当前打印指令，请在 PictBridge 菜单中选择 **DPOF** 打印，然后按照“打印多张照片”中的步骤修改并打印当前命令（第 249 页）。通过直接 USB 连接进行打印时，不支持 DPOF 加印日期和加印拍摄数据选项；若要在当前打印指令中加印照片拍摄日期，请使用 PictBridge 时戳选项。

若存储卡上没有足够的空间来储存打印指令，打印设定选项将无法使用。

影像品质设定为 NEF（RAW；第 64 页）时所创建的影像，将无法使用该选项来进行打印。

创建打印指令后，若使用计算机或其它设备删除影像，打印指令将无法正确打印。

# 在电视机上查看照片

您可使用附送的 EG-D100 视频线将相机连接至电视机或录像机以播放或记录照片。C 型 mini-pin 高清晰度多媒体接口 (HDMI) 线 (市售; 需另购) 可用来将相机连接至高清视频设备。

## 标准清晰度设备

将相机连接至一般电视机的步骤如下:

### 1 关闭相机。

在连接或断开视频线之前, 请务必先关闭相机。

### 2 按照下图所示连接附送的视频线。

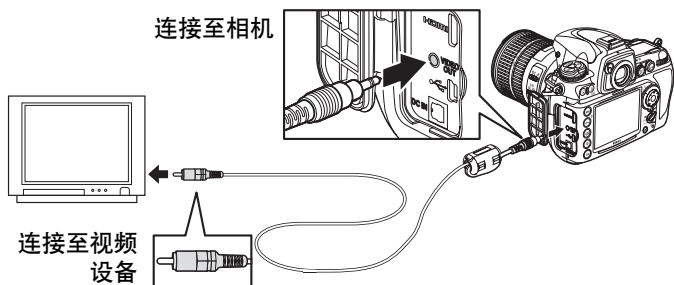

### 3 将电视机切换至视频频道。

### 4 开启相机并按下 按钮。

在播放过程中, 影像可显示在电视机屏幕 (或记录到录像带上) 和相机显示屏中。

### 视频模式（第 333 页）

请确保视频标准和视频设备中所使用的标准相匹配。请注意，当影像在 PAL 设备上输出时，分辨率将会降低。

### 电视机播放

长时间进行播放时，建议您使用 EH-5a 或 EH-5 交流电源适配器（另购）。连接了 EH-5a 或 EH-5 时，相机显示屏关闭延迟将固定为 10 分钟，且曝光测光将不再自动关闭。请注意，当在电视机屏幕上查看照片时，可能会看不见照片的边缘。

### 幻灯播放

播放菜单中的 **幻灯播放** 选项可用于自动播放（第 266 页）。

# 高清设备

本相机可通过 C 型 mini-pin HDMI 连接线（市售；需另购）连接至 HDMI 设备。

## 1 关闭相机。

在连接或断开 HDMI 连接线之前，请务必先关闭相机。

## 2 按照下图所示连接 HDMI 连接线。

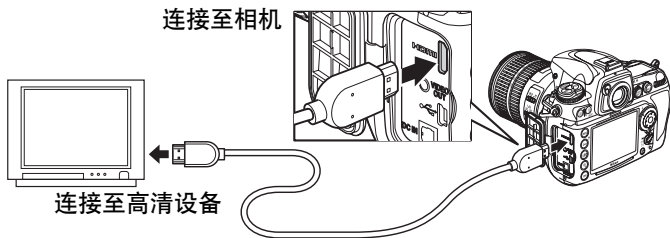

## 3 将设备切换至 HDMI 信道。

## 4 开启相机并按下 按钮。

播放过程中，影像将显示在高清电视机或显示器屏幕上；此时，相机显示屏将保持关闭。

### HDMI（第 333 页）

在默认设定 **自动** 下，相机将自动为高清设备选择合适的 HDMI 格式。HDMI 格式也可通过设定菜单中的 **HDMI** 选项进行设定（第 333 页）。













# 菜单指南

本部分介绍了相机菜单中的有效选项。

 播放菜单：管理影像.....	260
 拍摄菜单：拍摄选项 .....	268
 个人设定：微调相机设定.....	280
 设定菜单：相机设定 .....	331
 润饰菜单：创建润饰副本 .....	349
 我的菜单：创建个人设定菜单.....	364



## 播放菜单：管理影像

播放菜单包含如下所示的选项。若要显示播放菜单，请按下 **MENU** 并按下 ◀ 高亮显示当前菜单的标签，然后按下 ▲ 或 ▼ 高亮显示播放菜单标签；有关详细信息，请参阅第 26 页内容。

选项	页码
删除	262
播放文件夹	263
隐藏影像	263
显示模式	264
影像查看	265
删除之后	265
旋转画面至竖直方向	265
幻灯播放	266
打印设定 ( <b>DPOF</b> )	253

### 选择多张照片

请按照下列步骤，选择多张照片进行 删除 ( 第 262 页 )、隐藏影像 ( 第 263 页 ) 或 打印设定 ( **DPOF** ) ( 第 267 页 ) 等操作。多张照片也可选来进行直接打印 ( 第 249 页 )。

#### 1 显示菜单。

按下 **MENU** 按钮，选择播放菜单选项卡，然后在播放菜单中选择您想要的项目。



## 2 显示缩略图。

若要从缩略图列表中选择照片，请选择“已选择”、“选择/设定”或“DPOF打印”选项。





## 3 高亮显示照片。

若要全屏查看高亮显示的照片，请持续按下  按钮。



## 4 按下多重选择器的中央选择高亮显示的照片。

所选照片将用图标标记。若要选择照片进行打印，请按下  按钮，并按下  或  选择打印张数。



## 5 重复步骤 1 和 2 选择其它照片。

若要取消选择照片，请高亮显示照片并按下多重选择器的中央。



## 6 按下 **OK** 完成操作。

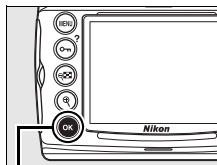



**OK** 按钮

屏幕中将显示确认对话框；请高亮显示是并按下 **OK**。



## 删除

选择该选项可删除照片。受保护和隐藏的影像将不会被删除。

选项	说明
 已选择	删除所选照片。
 全部	删除当前选来进行播放的文件夹中的所有照片（第 263 页）。



## 播放文件夹

选择一个要播放的文件夹。

选项	说明
<b>ND700</b> (默认)	播放过程中将显示使用 D700 创建的所有文件夹中的照片。
<b>全部</b>	播放过程中将显示所有文件夹中的照片。
<b>当前</b>	播放过程中仅显示当前文件夹中的照片。

## 隐藏影像

隐藏或显示所选照片。隐藏的照片仅在 **隐藏影像** 菜单中可视，且仅可通过格式化存储卡进行删除。

选项	说明
<b>选择 / 设定</b>	隐藏或显示所选照片。
<b>取消全部选择</b>	显示所有照片。

### 受保护和隐藏的影像

显示受保护影像的同时也将解除对该影像的保护。



## 显示模式

选择在播放照片信息显示（第 220 页）中可用的信息。按下 ▲ 或 ▼ 高亮显示一个选项，然后按下 ► 选择用于照片信息显示的选项。✓ 将出现在所选项目旁；若要取消选择，请将其高亮显示并按下 ►。高亮显示 完成 并按下 ► 即可返回播放菜单。



选项	说明
<b>基本照片信息</b>	
对焦点	在照片信息显示中，当前对焦点（单次伺服自动对焦时，对焦第一次锁定的对焦点）显示为红色。若相机无法使用连续伺服自动对焦进行对焦，或连续伺服自动对焦与自动区域自动对焦一起使用时，将不会显示对焦点。
<b>详细照片信息</b>	
高亮显示	主 RGB 通道以及单独红、绿、蓝通道的高光区域显示在照片信息显示中。极亮区域呈闪烁状态。
RGB 直方图	红色、绿色和蓝色直方图显示在照片信息显示中。
数据	拍摄数据页（包括相机名称、测光、曝光、焦距、白平衡及影像选项）显示在照片信息显示中。



## 影像查看

选择拍摄后是否立即自动在显示屏中显示照片。

选项	说明
开启	拍摄后自动在显示屏中显示照片。
关闭 (默认)	仅可通过按下  按钮显示照片。

## 删除之后

选择删除影像后显示的照片。

选项	说明
 显示下一幅 (默认)	显示下一张照片。若所删除的照片是最后一张，则将显示前一张照片。
 显示上一幅	显示上一张照片。若所删除的照片是第一张，则将显示下一张照片。
 继续先前指令	若用户是按拍摄顺序滚动照片，将如 <b>显示下一幅</b> 中所述显示下一张照片。若用户是按相反顺序滚动照片，将如 <b>显示上一幅</b> 中所述显示上一张照片。

## 旋转画面至竖直方向

选择是否在播放期间旋转显示“竖直”（人像方位）照片。请注意，由于相机在拍摄过程中自身已处于合适的方位，因此在影像查看（第 219 页）期间影像不会自动旋转。

选项	说明
开启	自动旋转“竖直”（人像方位）照片，以便在相机显示屏中显示。在 <b>自动旋转影像</b> （第 336 页）选择为 <b>关闭</b> 时所拍摄的照片将会以“横向”（风景）方位显示。
关闭 (默认)	“竖直”（人像方位）照片以“横向”（风景）方位显示。







## 幻灯播放

为当前要播放的文件夹中的照片创建幻灯播放(第 263 页)。隐藏的照片(第 263 页)不会显示。

选项	说明
开始	开始幻灯播放。
画面间隔	选择每张照片显示的时间长度。

若要开始幻灯播放,请高亮显示 **开始** 并按下 **OK**。在进行幻灯播放时,可以执行以下操作:

目的	按下	说明
后退 / 前进		按下 <b>◀</b> 可返回前一幅画面,按下 <b>▶</b> 则跳至下一幅画面。
查看其它照片信息		更改所显示的照片信息(第 220 页)。
暂停幻灯播放	<b>OK</b>	暂停幻灯播放(见下文)。
退回播放菜单	<b>MENU</b>	结束幻灯播放并返回播放菜单。
退回播放模式		结束幻灯播放并退回全屏(第 218 页)或缩略图播放(第 232 页)。
退回拍摄模式		半按下快门释放按钮可返回拍摄模式。

幻灯播放结束或当您按下 **OK** 按钮暂停播放时,将出现如右所示的对话框。您可选择 **重新开始** 重新开始幻灯播放(若幻灯播放被暂停,将从下一张开始恢复幻灯播放),或选择 **退出** 返回播放菜单。





## 打印设定（**DPOF**）

---

选择 **选择 / 设定** 可选定在 DPOF 兼容设备（第 253 页）上打印的照片。选择 **取消全部选择** 可从当前打印指令中删除所有照片。



# 拍摄菜单：拍摄选项

拍摄菜单包含如下所示的选项。若要显示拍摄菜单，请按下 **MENU** 并按下 ◀ 高亮显示当前菜单的标签，然后按下 ▲ 或 ▼ 高亮显示拍摄菜单标签；有关详细信息，请参阅第 26 页内容。

选项	页码
拍摄菜单库	269
重设拍摄菜单	271
文件夹	272
文件名称	274
影像品质	64
影像尺寸	69
影像区域	58
<b>JPEG</b> 压缩	67
<b>NEF (RAW)</b> 记录	67
白平衡	140
设定优化校准	160
管理优化校准	168
色彩空间	181
动态 <b>D-Lighting</b>	180
暗角控制	276
长时间曝光噪点消减	277
高 <b>ISO</b> 噪点消减	278
<b>ISO</b> 感光度设定	106
即时取景	90
多重曝光	198
间隔定时拍摄	203



## 拍摄菜单库

拍摄菜单选项以不同组合储存在4个库中。除 **间隔定时拍摄**、**多重曝光** 和对优化校准的修改（快速调整和其它手动调整）以外，对一个库中设定的更改不会影响其它库。若要储存常用设定的特定组合，请选择4个库之一并将这些设定应用于相机。即使关闭相机，新设定也将储存在库中，并在下一次选择该库时恢复。在其它库中可以储存设定的不同组合，用户通过从库菜单中选择合适的库，便可以在组合之间进行即时切换。

4个拍摄菜单库的默认名称为A、B、C、D。您可以按照以下说明，使用 **重新命名** 选项添加一个描述性标题。

### 拍摄菜单库

当前拍摄菜单库显示在拍摄信息显示中，您可以通过按下 **Info** 按钮查看拍摄信息显示。拍摄菜单库也可在拍摄信息显示中进行选择（第15页）。

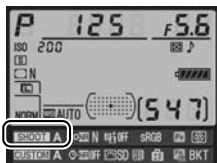

## 重新命名拍摄菜单库



在 **拍摄菜单库** 菜单中选择 **重新命名** 将显示步骤1中所示的拍摄菜单库列表。

### 1 选择一个库。

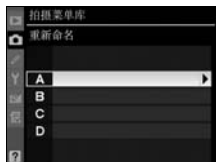
高亮显示所需库并按下 **▶**。



## 2 输入名称。

若要在名称区域中移动光标，请按下  按钮并按下  或 。若要在光标当前位置输入一个新的字母，请使用多重选择器在键盘区域中高亮显示所需字符，然后按下多重选择器的中央。

若要删除光标当前位置的字符，请按下  按钮。按下 **MENU** 按钮则可不改变库名称而直接返回拍摄菜单。

库名称最长可达 20 个字符。超过的字符将会被删除。



名称区域

## 3 保存更改并退出。

编辑名称后，按下  可保存更改并退出。

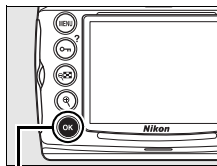

 按钮

屏幕中将显示 **拍摄菜单库** 菜单。



## 重设拍摄菜单

选择是否恢复当前拍摄菜单库的默认设定。请参阅第 419 页中的默认设定列表。当执行双按钮重设（第 196 页）时，除影像品质、影像尺寸、白平衡及 ISO 感光度之外，拍摄菜单设定不会被重设。

选项	说明
是	恢复当前拍摄菜单库的默认设定。
否（默认）	不更改拍摄菜单设定而直接退出。



## 文件夹

选择储存今后所拍影像的文件夹。



### ■ 新文件夹编号



#### 1 选择新文件夹编号。

高亮显示新文件夹编号并按下 **▶**。



#### 2 选择一个文件夹编号。

按下 **◀** 或 **▶** 可高亮显示一个数字；按下 **▲** 或 **▼** 则可进行更改。若已存在所选编号的文件夹，文件夹编号左方将显示一个 、 或  图标：

- ：此文件夹为空文件夹。
- ：此文件夹还剩部分空间。
- ：此文件夹包含 999 张照片或一张编号为 9999 的照片。此文件夹不能再存储更多照片；按下 **OK** 按钮时将不会选择该文件夹。

#### 3 保存更改并退出。

按下 **OK** 完成操作并返回拍摄菜单（按下 **MENU** 按钮则可不改变文件夹而直接退出）。若不存在指定编号的文件夹，则会新建一个文件夹。除非所选文件夹已满，今后所拍摄的照片都将储存在该文件夹中。



## ■ 选定文件夹

### 1 选择 选定文件夹。

高亮显示 选定文件夹 并按下  
▶。



### 2 高亮显示一个文件夹。

按下 ▲ 或 ▼ 高亮显示一个文件夹。

### 3 选择高亮显示的文件夹。

按下 **OK** 选择高亮显示的文件夹并返回拍摄菜单（按下 **MENU** 按钮则可不更改文件夹而直接退出）。今后拍摄的照片将储存在所选文件夹中。

#### 文件夹和文件编号

如果当前文件夹编号为 999，并包含 999 张照片或一张编号为 9999 的照片，快门将无法释放且无法进一步拍摄照片。若要继续拍摄，请创建一个编号小于 999 的文件夹，或选择一个编号小于 999 且所含影像少于 999 张的现有文件夹。

#### 文件夹数量

若存储卡中包含大量文件夹，开启相机时可能需要耗费较长的时间。



## 文件名称

---

保存照片时所使用的文件名称由“DSC\_”或“\_DSC”（使用 Adobe RGB 色彩空间的影像）后接一个4位数编号和一个3位字母扩展名组成（例如，“DSC\_0001.JPG”）。您可使用 **文件名称** 选项选择代替文件名称中“DSC”的3位字母。有关编辑文件名称的信息，请参阅“重新命名拍摄菜单库”（第 270 页）中的步骤 2 和 3。请注意，名称中可编辑部分的最大长度为 3 个字符。

### 扩展名

可使用以下扩展名：NEF (RAW) 影像扩展名为“.NEF”，TIFF (RGB) 影像扩展名为“.TIF”，JPEG 影像扩展名为“.JPG”，除尘参考数据的扩展名则为“.NDF”。

## 影像品质

---

选择影像品质（第 64 页）。

## 影像尺寸

---

选择以何种尺寸记录照片（第 69 页）。

## 影像区域

---

D700 可记录与 35 mm 格式相机具有相同对角线视角且高宽比为 3:2 的照片，同时该相机还能以更小的 DX 视角记录照片（第 58 页）。





## **JPEG 压缩**

---

选择是将 JPEG 影像压缩到固定的尺寸，还是改变文件尺寸以提高影像品质（第 67 页）。

## **NEF (RAW) 记录**

---

选择用于 NEF (RAW) 影像的压缩和字节长度选项（第 67 页）。

## **白平衡**

---

调整白平衡设定（第 140 页）。

## **设定优化校准**

---

从相机提供的优化校准中进行选择，以即时调整影像处理设定（第 160 页）。

## **管理优化校准**

---

保存与修改个人设定优化校准组合，或是向存储卡或从中复制个人设定优化校准（第 168 页）。

## **色彩空间**

---

您可选择 sRGB 或 Adobe RGB 色彩空间（第 181 页）。



## 动态 D-Lighting

该选项可用于防止高光和阴影中细节的丢失（第 179 页）。您可从 **自动**、**增强**、**标准**、**柔和** 和 **关闭**（默认设定）中进行选择。

## 暗角控制

“暗角”是一种照片边缘变暗的现象。暗角的影响随镜头的不同而变化，且光圈最大时最为明显。**暗角控制**可减少 G 型和 D 型镜头（不包括 DX 和 PC 镜头）的暗角。您可从 **高**、**标准**（默认设定）、**低** 和 **关闭** 中进行选择。

### 暗角控制

根据场景、拍摄条件以及镜头类型的不同，TIFF 和 JPEG 影像的周边可能呈现亮度不均或变化，已从默认设定修改过的个人设定优化校准和尼康优化校准可能无法获得预期效果。请先拍摄测试照片，并在显示屏中查看效果。暗角控制不适用于多重曝光（第 198 页）、DX 格式影像（第 58 页）或使用 **影像合成**（第 361 页）创建的影像。暗角控制的效果不能通过即时取景（第 89 页）预览。



## 长时间曝光噪点消减

选择是否减少在低速快门下所拍照片的噪点。

选项	说明
开启	<p>在快门速度低于 1 秒时所拍摄的照片将被处理以减少噪点。照片处理期间，内存缓冲区的容量将会下降。在快门速度/光圈显示中“Job nr”将会闪烁（时间长度约为当前快门速度时间）。在连拍模式下，每秒幅数将变慢，并且在照片处理期间，内存缓冲区的容量将会下降。当处理完毕且“Job nr”从显示中消失后才可以拍摄照片。处理完毕前若关闭相机，将不会执行噪点消减。</p>
关闭 (默认)	关闭长时间曝光噪点消减功能。

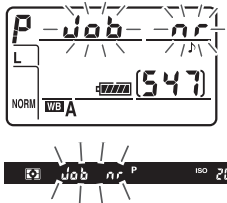

### 拍摄信息显示

长时间曝光噪点消减功能可在拍摄信息显示中进行调整（第 15 页）。



## 高 ISO 噪点消减

相机可处理在高 ISO 感光度下拍摄的照片以减少“噪点”。

选项	说明
HIGH 增强	在 ISO 2000 或以上的 ISO 感光度时执行噪点消减。照片处理期间，内存缓冲区的容量将会下降。您可从 <b>增强</b> 、 <b>标准</b> 及 <b>柔和</b> 中选择所执行的噪点消减量。
NORM 标准 (默认)	
LOW 柔和	
关闭	仅在 Hi 0.3 或以上的感光度时执行噪点消减。所执行的噪点消减量少于 <b>高 ISO 噪点消减</b> 设为 <b>柔和</b> 时所执行的量。

### 拍摄信息显示

高 ISO 噪点消减功能可在拍摄信息显示中进行调整（第 15 页）。

## ISO 感光度设定

调整 ISO 感光度和 ISO 感光度自动控制设定（第 106、108 页）。

## 即时取景

选择一种即时取景模式和相机为即时取景模式时将使用的释放模式（第 90 页）。

## 多重曝光

创建 2 至 10 次曝光的单张照片（第 198 页）。



## 间隔定时拍摄

---

按照预选间隔自动拍摄照片。用于拍摄花朵绽放或破茧成蝶时的定时短片（第 203 页）。





本相机提供了以下个人设定选项：

个人设定		页码
<b>C</b>	个人设定库	282
<b>R</b>	重设个人设定	282
<b>a 自动对焦</b>		
a1	AF-C 优先选择	283
a2	AF-S 优先选择	284
a3	动态 AF 区域	285
a4	锁定跟踪对焦	287
a5	触发自动对焦	287
a6	AF 点照明	288
a7	对焦点循环方式	288
a8	AF 点选择	289
a9	内置自动对焦辅助照明灯	290
a10	MB-D10 的 AF-ON 按钮	291
<b>b 测光 / 曝光</b>		
b1	ISO 感光度步长值	292
b2	曝光控制 EV 步长	292
b3	曝光补偿 / 微调	292
b4	简易曝光补偿	293
b5	中央重点区域	294
b6	微调优化曝光	294
<b>c 计时 / AE 锁定</b>		
c1	快门释放按钮 AE-L	296
c2	自动测光关闭延迟	296
c3	自拍延迟	297
c4	显示屏关闭延迟	297
<b>d 拍摄 / 显示</b>		
d1	蜂鸣音	298
d2	取景器网格显示	298
d3	屏幕提示	298
d4	CL 模式拍摄速度	299

个人设定		页码
<b>d 拍摄 / 显示</b>		
d5	最多连拍张数	299
d6	文件编号次序	300
d7	拍摄信息显示	301
d8	LCD 照明	302
d9	曝光延迟模式	302
d10	MB-D10 电池类型	302
d11	电池顺序	304
<b>e 包围 / 闪光</b>		
e1	闪光灯同步速度	305
e2	闪光快门速度	308
e3	内置闪光灯闪光控制	309
e4	模拟闪光	315
e5	自动包围曝光设定	315
e6	自动包围曝光 (手动)	316
e7	包围曝光顺序	317
<b>f 控制</b>		
f1	 开关	318
f2	多重选择器中央按钮	318
f3	多重选择器	319
f4	照片信息 / 播放	320
f5	指定 FUNC. 按钮	320
f6	指定预览按钮	324
f7	设定 AE-L/AF-L 按钮	325
f8	快门速度和光圈锁定	326
f9	自定义指令拨盘	326
f10	释放按钮以使用拨盘	328
f11	无存储卡时?	329
f12	反转指示器	330



## C: 个人设定库

个人设定以不同组合储存在4个库中。对一个库中设定的更改不会影响其它库。若要储存常用设定的特定组合，请选择四库之一并将这些设定应用于相机。即使关闭相机，新设定也将储存在库中，并在下一次选择该库时恢复。在其它库中可以储存设定的不同组合，用户通过从库菜单中选择合适的库，便可以在组合之间进行即时切换。

4 个人设定库的默认名称为 A、B、C、D。您可以按照第 270 页中的说明，使用 **重新命名** 选项添加一个描述性标题。

### 个人设定库

库名称字母将显示在拍摄信息显示中，可以通过按下  按钮进行查看；您也可从拍摄信息显示中选择个人设定库（第 15 页）。若当前库中的设定已从默认值修改，在个人设定菜单第 2 级中，更改后的设定旁边将显示一个星号。

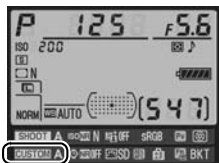

## 重设个人设定

选择是否恢复当前个人设定库的默认设定。请参阅第 420 页中的默认设定列表。执行双按钮重设时，个人设定不会被重设。

选项	说明
是	恢复当前个人设定库的默认设定。
否（默认）	不更改个人设定而直接退出。









## a: 自动对焦

### a1: AF-C 优先选择

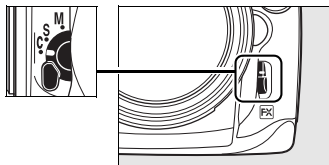
在连续伺服自动对焦模式下，该选项可控制是在每次按下快门释放按钮时都可拍摄照片（*快门释放优先*），还是仅当相机完成对焦时才可拍摄照片（*对焦优先*）。若要选择连续伺服自动对焦，请将对焦模式选择器旋转至 **C**。

对焦模式选择器



选项	说明
 快门（默认）	无论何时按下快门释放按钮均可拍摄照片。
 快门 + 对焦	即使相机未完成对焦也可拍摄照片。连拍模式下，若拍摄对象较暗或呈低对比度，每秒幅数将降低以改善对焦。
 对焦	仅当显示对焦指示（●）时方可拍摄照片。

无论选择了哪个选项，显示对焦指示（●）时，对焦都不会锁定。





## a2: AF-S 优先选择

在单次伺服自动对焦模式下，该选项可控制是仅当相机完成对焦时才可拍摄照片（*对焦优先*），还是在每次按下快门释放按钮时都可拍摄照片（*快门释放优先*）。若要选择单次伺服自动对焦，请将对焦模式选择器旋转至 **S**。

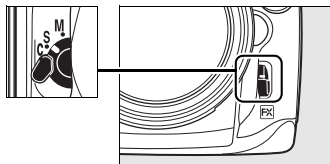
对焦模式选择器



选项	说明
 快门	无论何时按下快门释放按钮均可拍摄照片。
 对焦（默认）	仅当显示对焦指示（●）时方可拍摄照片。





无论选择了哪个选项，显示对焦指示（●）时，对焦都会锁定。



### a3: 动态 AF 区域

当在连续伺服自动对焦模式（对焦模式 **C**；第 72 页）中选择了动态区域自动对焦（；第 74 页）时，若拍摄对象偏离所选对焦点，相机将根据来自周围对焦点的信息进行对焦。请根据拍摄对象的移动，从 9、21 和 51 中选择对焦点的数目。

取景器中仅显示当前对焦点。其它对焦点提供辅助对焦操作的信息。

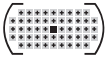
选项	说明
 <b>9 个对焦点</b> (默认) 	若拍摄对象偏离所选对焦点，相机将根据来自周围 8 个对焦点的信息进行对焦。当有时间进行构图或拍摄正在进行可预测运动的拍摄对象（例如，跑道上的赛跑运动员或赛车）时，可以选择该选项。
 <b>21 个对焦点</b> 	若拍摄对象偏离所选对焦点，相机将根据来自周围 20 个对焦点的信息进行对焦。当拍摄正在进行不可预测运动的拍摄对象（例如，足球场上的运动员们）时，可选择该选项。
 <b>51 个对焦点</b> 	若拍摄对象偏离所选对焦点，相机将根据来自周围 50 个对焦点的信息进行对焦。当拍摄对象迅速运动，不易在取景器中构图时（例如，小鸟），可以选择该选项。

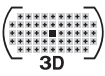

选项	说明
<p>[] 3D 51 个对焦点 (3D 跟踪)</p> 	<p>若拍摄对象偏离所选对焦点，相机将使用 3D 跟踪对其进行跟踪，并根据需要选择一个新的对焦点。用于对从一端到另一端进行不规则运动的拍摄对象（例如，网球选手）进行迅速构图。若拍摄对象偏离取景器，您可松开快门释放按钮，并将拍摄对象置于所选对焦点以重新构图。</p>

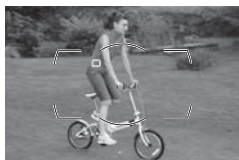



### 3D 跟踪

当半按下快门释放按钮时，对焦点周围区域中的色彩会保存到相机中。因此，对于和背景颜色相同或只占据画面极小区域的拍摄对象，使用 3D 跟踪可能无法取得预期效果。



## a4: 锁定跟踪对焦

该选项可控制当与拍摄对象间的距离发生突变时,自动对焦如何进行调整。

选项	说明
AF  长	当与拍摄对象间的距离突然改变时,相机将在调整与拍摄对象间的距离前等候一段指定的时间(长、标准或短)。这样即可防止当拍摄对象被恰巧经过这一画面的物体短暂遮挡时,相机进行重新对焦。
AF  标准 (默认)	
AF  短	
关闭	当与拍摄对象间的距离改变时,相机立即调整对焦。该选项可用于拍摄距离迅速接连变化的一系列拍摄对象。

## a5: 触发自动对焦

该选项可控制是快门释放按钮和 **AF-ON** 按钮两者都可用来启动自动对焦,还是仅当按下 **AF-ON** 按钮时才可启动自动对焦。

选项	说明
快门 / <b>AF-ON</b> 按钮 (默认)	使用 <b>AF-ON</b> 按钮或半按下快门释放按钮可执行自动对焦。
仅 <b>AF-ON</b> 按钮	仅可使用 <b>AF-ON</b> 按钮来执行自动对焦。

## a6: AF 点照明

选择当前对焦点是否在取景器中被高亮显示成红色。

选项	说明
自动 (默认)	所选对焦点将自动高亮显示, 以便与背景形成对比。DX 格式裁切在取景器中用方框标识。
开启	无论背景亮度如何, 所选对焦点将总是被高亮显示。DX 格式裁切在取景器中用方框标识。根据背景亮度的不同, 所选对焦点可能会难以看见。
关闭	所选对焦点不会被高亮显示。DX 格式裁切以外的区域在取景器中以半透明蒙版显示。

## a7: 对焦点循环方式

选择对焦点选择是否从取景器的一个边缘“循环”到另一个边缘。

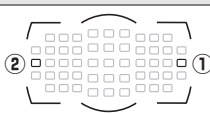
选项	说明
循环	对焦点选择可从上到下、从下到上、从右到左及从左到右进行“循环”, 因此, 例如取景器显示右边缘处的对焦点被高亮显示时 (①), 按下 ▶ 可选择取景器显示左边缘处的相应对焦点 (②)。 
不循环 (默认)	对焦区域显示受最外部对焦点限制, 例如, 当选择了取景器显示右边缘处的对焦点时, 按下 ▶ 无效。

## a8: AF 点选择

选择用于手动对焦点选择的对焦点数目。

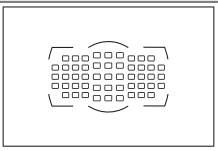
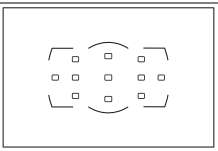
选项	说明	
<b>AF51</b> 51 个对焦点 (默认)	从如右图所示的 51 个对焦点中进行选择。	
<b>AF11</b> 11 个对焦点	从如右图所示的 11 个对焦点中进行选择。用于快速选择对焦点。	



## a9: 内置自动对焦辅助照明灯

选择在光线不足时是否点亮内置自动对焦辅助照明灯以辅助对焦操作。

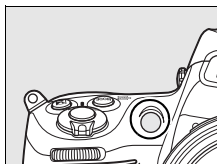

选项	说明
开启 (默认)	光线不足时自动对焦辅助照明灯点亮。仅当同时遇到下列两种情况时，自动对焦辅助照明灯有效： 1. 对焦模式设为单次伺服自动对焦（第 72 页）。 2. AF 区域模式（第 74 页）设为自动区域自动对焦，或者设为单点或动态区域自动对焦并选择了中央对焦点。
关闭	自动对焦辅助照明灯不会点亮以辅助对焦操作。光线不足时，相机可能无法使用自动对焦进行对焦。

### 自动对焦辅助照明灯

自动对焦辅助照明灯的有效范围约为 0.5-3.0 m，在使用辅助照明灯时，请使用焦距为 24-200 mm 的镜头，并移除镜头罩。

### 亦请参阅

有关适用于自动对焦辅助的镜头限制信息，请参阅第 375 页内容。





## a10: MB-D10 的 AF-ON 按钮

选择指定给 MB-D10 电池匣（另购）上 **AF-ON** 按钮的功能。

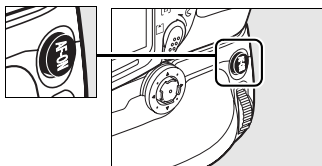

选项	说明
 <b>AF-ON</b> (默认)	按下 MB-D10 <b>AF-ON</b> 按钮启动自动对焦。
 <b>AE/AF 锁定</b>	当按下 MB-D10 <b>AF-ON</b> 按钮时，对焦和曝光锁定。
 仅锁定自动曝光	当按下 MB-D10 <b>AF-ON</b> 按钮时，曝光锁定。
 <b>AE 锁定</b> （快门释放时重设）	按下 MB-D10 <b>AF-ON</b> 按钮时，曝光锁定并保持锁定直到再次按下该按钮，快门被释放或曝光测光关闭。
 <b>AE 锁定</b> （保持）	按下 MB-D10 <b>AF-ON</b> 按钮时，曝光锁定并保持锁定，直到再次按下该按钮或曝光测光关闭。
 仅锁定自动对焦	当按下 MB-D10 <b>AF-ON</b> 按钮时，对焦锁定。
 与 <b>FUNC.</b> 按钮相同	MB-D10 <b>AF-ON</b> 按钮执行在个人设定 f5（第 320 页）中所选的功能。

### **AF-ON 按钮**

安装了 VR 镜头时，按下 **AF-ON** 按钮将不会激活减震功能。



## b: 测光 / 曝光

### b1: ISO 感光度步长值

该选项可决定感光度是以  $1/3$  EV、 $1/2$  EV 还是 1 EV 为增量进行调整。

选项
1/3 1/3 步长 (默认)
1/2 1/2 步长
1 1 步长

### b2: 曝光控制 EV 步长

该选项可决定快门速度、光圈和包围是以  $1/3$  EV、 $1/2$  EV 还是 1 EV 为增量进行调整。

选项	说明
1/3 1/3 步长 (默认)	快门速度和光圈以 $1/3$ EV 为增量改变。包围增量可从 $1/3$ EV、 $2/3$ EV 和 1 EV 之间进行选择。
1/2 1/2 步长	快门速度和光圈以 $1/2$ EV 为增量改变。包围增量可从 $1/2$ EV 和 1 EV 之间进行选择。
1 1 步长	快门速度和光圈以 1 EV 为增量改变。包围增量设为 1 EV。

### b3: 曝光补偿 / 微调



该选项可决定曝光和闪光补偿是以  $1/3$  EV、 $1/2$  EV 还是 1 EV 为增量进行调整。

选项
1/3 1/3 步长 (默认)
1/2 1/2 步长
1 1 步长



## b4: 简易曝光补偿

该选项可控制是否需要  按钮来设定曝光补偿（第 128 页）。若选择了开启（自动重设）或开启，则即使在曝光补偿设定为  $\pm 0$  时，位于曝光显示中央的 0 仍将闪烁。

选项	说明
RESET 开启 (自动重设)	曝光补偿可通过旋转任一指令拨盘来设定（见下文注解）。当相机或曝光测光关闭时，使用指令拨盘所选的设定将会重设（而使用  按钮所选的曝光补偿设定则不会重设）。
开启	与上述相同，但是当相机或曝光测光关闭时，使用指令拨盘所选的曝光补偿值将不会重设。
关闭 (默认)	曝光补偿可通过按下  按钮并旋转主指令拨盘来设定。

### 更改主 / 副

当在个人设定 b4（简易曝光补偿）中选择了开启（自动重设）或开启时，设定曝光补偿所使用的拨盘取决于在个人设定 f9（自定义指令拨盘）> 更改主 / 副（第 326 页）中的所选项。

		自定义指令拨盘 > 更改主 / 副	
		关闭（默认）	开启
曝光模式	P	副指令拨盘	副指令拨盘
	S	副指令拨盘	主指令拨盘
	A	主指令拨盘	副指令拨盘
	M	无	



## b5: 中央重点区域

计算曝光量时，中央重点测光将最大重点指定在画面中央的环内。该环的直径 ( $\phi$ ) 可以设定为 8、12、15 或 20 mm，或者平均分布于整个画面。

选项
(*) 8 $\phi$ 8 mm
(*) 12 $\phi$ 12 mm (默认)
(*) 15 $\phi$ 15 mm
(*) 20 $\phi$ 20 mm
(*) Avg 全画面平均

请注意，使用非 CPU 镜头时，除非选择了全画面平均，否则无论在设定菜单的非 CPU 镜头数据中选择了何种设定（第 210 页），该直径都固定为 12 mm。当选择了全画面平均时，无论使用的是 CPU 还是非 CPU 镜头，整个画面将被平均测光。

## b6: 微调优化曝光

使用该选项可微调由相机所选的曝光值。对于每种测光方法，相机都可在 +1 至 -1 EV 之间以  $1/6$  EV 步长单独为其微调曝光。

### 1 选择个人设定 b6。

高亮显示个人设定 b6（微调优化曝光）并按下 。

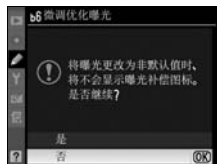

## 2 选择是。

屏幕中将显示如右图所示的信息；高亮显示 **是** 并按下 **▶** 可继续，选择 **否** 则不更改曝光而直接退出。

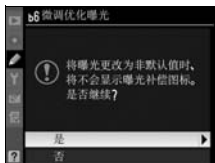

## 3 选择测光方法。

高亮显示 **矩阵测光**、**中央重点测光** 或 **点测光** 并按下 **▶**。



## 4 选择一个曝光值。

按下 **▲** 或 **▼** 可从 +1 到 -1 EV 之间选择曝光值。按下 **OK** 则可保存更改并退出。

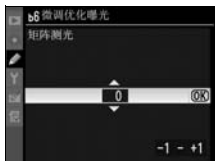

### ✓ 微调曝光

相机可以单独为每个人设定库微调曝光，且曝光不会受到执行双按钮重设的影响。请注意，由于曝光补偿 (☒) 图标不会显示，您仅可通过在微调菜单中查看数量这一方法来确定已更改的曝光量。大多数情况下，曝光补偿 (第 128 页) 可作为首选。



## C: 计时 /AE 锁定

### c1: 快门释放按钮 AE-L

在默认设定 关闭 下，仅当按下 **AE-L/AF-L** 按钮时锁定曝光。若选择了 开启，在半按下快门释放按钮时也将锁定曝光。

### c2: 自动测光关闭延迟

该选项控制未执行任何操作时，相机继续测定曝光的时间长度。请从以下选项中选择：4 秒、6 秒、8 秒、16 秒、30 秒、1 分钟、5 分钟、10 分钟、30 分钟或直到相机关闭（无限）。曝光测光关闭时，控制面板和取景器中的快门速度和光圈显示将自动关闭。

选项
 4s 4 秒
 6s 6 秒（默认）
 8s 8 秒
 16s 16 秒
 30s 30 秒
 1m 1 分钟
 5m 5 分钟
 10m 10 分钟
 30m 30 分钟
 ∞ 无限

为延长电池使用时间，请选择一个较短的测光关闭延迟。当相机由另购的 EH-5a 或 EH-5 交流电源适配器供电时，自动测光关闭延迟等同于 无限。



### c3: 自拍延迟

该选项控制自拍模式下快门释放延迟的时间长度。请从 2 秒、5 秒、10 秒和 20 秒中进行选择。

选项
 2s 2 秒
 5s 5 秒
 10s 10 秒 (默认)
 20s 20 秒

### c4: 显示屏关闭延迟

该选项控制在播放、影像查看或者菜单或拍摄信息显示过程中，未执行任何操作时，显示屏保持开启的时间长度。请从 4 秒（影像查看时的默认时间）、10 秒（播放和显示拍摄信息时的默认时间）、20 秒（显示菜单时的默认时间）、1 分钟、5 分钟或 10 分钟中进行选择。为延长电池使用时间，请选择一个较短的显示屏关闭延迟。当相机由另购的 EH-5a 或 EH-5 交流电源适配器供电时，无论选择了何种设定，若未对相机执行任何操作，显示屏将保持开启状态约 10 分钟。

选项
 4s 4 秒
 10s 10 秒 (默认)
 20s 20 秒
 1m 1 分钟
 5m 5 分钟
 10m 10 分钟



## d: 拍摄 / 显示

### d1: 蜂鸣音

当使用自拍或相机在单次伺服自动对焦下进行对焦时，选择 **增强** 或 **柔和** 将会发出蜂鸣音（请注意，若在个人设定 a2（**AF-S** 优先选择，第 284 页）中选择了 **快门**，相机将不会发出蜂鸣音）。

选项	说明
🔊 H 增强 (默认)	在 <b>增强</b> 和 <b>柔和</b> 中选择蜂鸣音的音调。控制面板和拍摄信息显示中将显示一个 🎵 图标。
🔊 L 柔和	
关闭	关闭蜂鸣音。

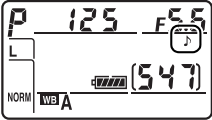

### d2: 取景器网格显示

选择在构图时可选网格线是否显示在取景器中以供参考。

选项	说明
开启	显示可选网格线，但当 <b>影像区域</b> 选为 <b>DX 格式 (24x16)</b> 时除外。
关闭 (默认)	不显示可选网格线。

### d3: 屏幕提示

选择是否显示在拍摄信息显示中所选项目的屏幕提示。

选项	说明
开启 (默认)	显示提示。
关闭	不显示提示。



## **d4: CL 模式拍摄速度**

---

该选项可决定 **CL**（低速连拍）模式的每秒最高拍摄幅数（间隔定时拍摄过程中，该设定还可决定单张拍摄模式的每秒拍摄幅数）。可从每秒 1 到 7 幅（fps）之间进行选择；默认设定为 3 幅。请注意，在低速快门下，每秒拍摄幅数可能会降低到所选值以下；无另购的 MB-D10 电池匣时，每秒最高拍摄幅数为 5 幅。

## **d5: 最多连拍张数**

---

连拍模式下，一次连拍中最多可拍摄的照片张数可以设定为 1 至 100 之间的任一数值。

### 内存缓冲区

无论在个人设定 d5 中选择了何种选项，当内存缓冲区被占满时，拍摄速度将会变慢。有关内存缓冲区容量的详细信息，请参阅第 423 页内容。



## d6: 文件编号次序

拍摄照片时，相机通过将上次使用的文件编号加 1 来命名文件。当新建文件夹、格式化存储卡或插入一张新的存储卡至相机时，该选项控制是否从上次使用的文件编号后继续编号。

选项	说明
开启 (默认)	在新建文件夹、格式化存储卡或在相机中插入一张新的存储卡后，文件将从上次使用的编号或当前文件夹中的最大文件编号（取两者中的较大编号）后继续编号。如果当前文件夹中已经包含编号为 9999 的照片，相机将对此时拍摄的照片自动新建文件夹，并且文件编号将重新从 0001 开始。
关闭	当新建一个文件夹、格式化存储卡或在相机中插入一张新的存储卡时，文件编号将重设为 0001。请注意，若当前文件夹中已包含 999 张照片，相机将对此时所拍摄的照片自动新建一个文件夹。
RESET 重新设定	下一张所拍照片的文件编号为在当前文件夹中最大文件编号的基础上加 1；除此之外，该选项和开启时相同。若当前文件夹为空文件夹，则文件编号将重设为 0001。

### 文件编号次序

如果当前文件夹编号为 999 并包含 999 张照片或一张编号为 9999 的照片，快门释放按钮将无法使用且无法进一步拍摄照片。请在个人设定 d6（文件编号次序）中选择重新设定，然后格式化当前存储卡或插入一张新的存储卡。



## d7: 拍摄信息显示

在默认设定自动（**AUTO**）下，信息显示（第 12 页）的字体颜色将自动从黑色转换为白色或从白色转换为黑色，以保持与背景的对比。若要始终使用相同颜色的字体，请选择**手动**并选择**光亮时用暗字体（B；黑色字体）**或**黑暗时用亮字体（W；白色字体）**。显示屏亮度将自动调整，与所选文字颜色形成最大对比。

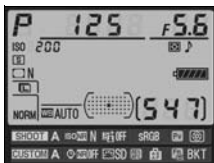

光亮时用暗字体



黑暗时用亮字体



## d8: LCD 照明

在默认设定 **关闭** 下，控制面板的背光（LCD 照明灯）仅当电源开关在  位置时点亮。若选择了 **开启**，当进行曝光测光时，控制面板将被照亮（第 48 页）。选择 **关闭** 则可延长电池使用时间。

## d9: 曝光延迟模式

在默认设定 **关闭** 下，当按下快门释放按钮时，快门释放。当即取景模式（第 96 页）选为 **三脚架** 时进行拍摄，或者在轻微相机移动就可能导致照片模糊的情形下，选择 **开启** 可在按下快门释放按钮且升起反光板后，延迟快门释放约 1 秒。

## d10: MB-D10 电池类型





当 MB-D10 电池匣（另购）中使用的是 8 节 AA 电池时，为确保相机正常工作，请在该菜单中选择相应的选项，使其与电池匣中所插入电池的类型相匹配。当使用 EN-EL3e 电池或者另购的 EN-EL4a 或 EN-EL4 电池时，无需调整该选项。

选项	说明
 <b>LR6 LR6 (AA 碱性电池)</b>	使用 LR6 AA 碱性电池时选择该选项。
 <b>HR6 (AA 镍氢电池)</b>	使用 HR6 AA 镍氢电池时选择该选项。
 <b>FR6 FR6 (AA 锂电池)</b>	使用 FR6 AA 锂电池时选择该选项。
 <b>ZR6 ZR6 (AA 镍锰电池)</b>	使用 ZR6 AA 镍锰电池时选择该选项。



## 使用 AA 电池

推荐使用 EN-EL4a 或 EN-EL4 锂离子充电电池（另购）或者 EN-EL3e 锂离子充电电池以达到最佳效果。使用 AA 电池时可拍摄的照片数量将会减少（第 436 页）。AA 电池的容量在周围温度低于 20 °C 的环境下时将会急剧下降，并且随其品牌和存放环境的不同而变化；在某些情况下，电池可能会在有效期限之前作废。某些 AA 电池不可以使用；由于碱性电池和镍锰电池的性能特征和有限容量，请只在别无其它选择的情况下使用，并且只能在比较温暖的环境下使用。AA 电池的电量级别在相机中显示如下：

控制面板	取景器	说明
	—	电池电量充足。
		电池电量过低。准备更换电池。
 (闪烁)	 (闪烁)	快门释放按钮无法使用。更换电池。

EN-EL3e、EN-EL4a 或 EN-EL4 锂离子充电电池的电量级别正常显示。



## d11: 电池顺序

选择当安装了 MB-D10 电池匣（另购）时，首先使用的是相机中的电池还是电池匣中的电池。

选项	说明
MB-D10 首先使用 <b>MB-D10</b> 中的电池（默认）	仅当 MB-D10 中的电池电量耗尽时才使用相机电池。
D700 首先使用相机中的电池	仅当相机中的电池电量耗尽时才使用 MB-D10 中的电池。

当使用的是 MB-D10 中的电池时，相机控制面板中会显示  图标。

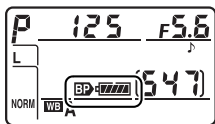



### MB-D10 电池匣

MB-D10 可容纳 1 块 EN-EL3e、EN-EL4a 或 EN-EL4 锂离子充电电池，或者 8 节 AA 碱性电池、镍氢电池、锂电池或镍镉电池（EN-EL3e 随机附送；EN-EL4a、EN-EL4 和 AA 电池则需另购）。EN-EL4a、EN-EL4 和 AA 电池适用于每秒幅数较高时（第 87 页）；但是请注意，在使用 AA 电池的情况下，每秒幅数将会随电池电量级别下降而减少。

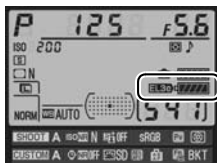
拍摄信息显示按照下表显示 MB-D10 中所插的电池类型：



MB-D10 电池类型显示	电池类型
	EN-EL3e 锂离子充电电池
	EN-EL4a 或 EN-EL4 锂离子充电电池
	AA 电池

## e: 包围 / 闪光

### e1: 闪光灯同步速度

该选项控制闪光灯同步速度。

选项	说明
<b>1/320 秒</b> (自动 FP)	在使用 SB-900、SB-800、SB-600 以及 SB-R200 闪光灯组件时使用自动 FP 高速同步。若使用了其它闪光灯组件，快门速度将设为 1/320 秒。在曝光模式 <b>P</b> 或 <b>A</b> 下，相机所示快门速度为 1/320 秒时，若实际快门速度快于 1/320 秒，自动 FP 高速同步将被激活。
<b>1/250 秒</b> (自动 FP)	在使用 SB-900、SB-800、SB-600 以及 SB-R200 闪光灯组件时使用自动 FP 高速同步。若使用了其它闪光灯组件，快门速度将设为 1/250 秒。在曝光模式 <b>P</b> 或 <b>A</b> 下，相机所示快门速度为 1/250 秒时，若实际快门速度快于 1/250 秒，自动 FP 高速同步将被激活。
<b>1/250 秒</b> (默认)	闪光灯同步速度设为 1/250 秒。
<b>1/200 秒</b>	闪光灯同步速度设为 1/200 秒。
<b>1/160 秒</b>	闪光灯同步速度设为 1/160 秒。
<b>1/125 秒</b>	闪光灯同步速度设为 1/125 秒。
<b>1/100 秒</b>	闪光灯同步速度设为 1/100 秒。
<b>1/80 秒</b>	闪光灯同步速度设为 1/80 秒。
<b>1/60 秒</b>	闪光灯同步速度设为 1/60 秒。

#### 将快门速度固定在闪光灯同步速度的极限值

若要在快门优先自动或手动曝光模式下将快门速度固定在同步速度的极限值，请选择与可以使用的最低快门速度（30 秒或 B 门）最接近的值。控制面板和取景器中将会显示一个 X（闪光灯同步指示）。

#### 自动 FP 高速同步

允许在相机支持的最高快门速度下使用闪光灯，从而可选择最大光圈以减小景深。自动 FP 高速同步处于有效状态时，“FP”将显示在拍摄信息显示中。



## 1/320 秒（自动 FP）时的闪光控制

当在个人设定 e1（闪光灯同步速度，第 305 页）中选择了 **1/320 秒（自动 FP）** 时，内置闪光灯和另购的 SB-900、SB-800、SB-600 和 SB-R200 闪光灯组件可在最快为 1/320 秒的快门速度下使用；在更快的速度下，自动 FP 高速同步可用于另购的 SB-900、SB-800、SB-600 和 SB-R200 闪光灯组件。

闪光灯同步速度	1/320 秒 （自动 FP）		1/250 秒 （自动 FP）		1/250 秒	
	内置闪光灯	另购的闪光灯组件	内置闪光灯	另购的闪光灯组件	内置闪光灯	另购的闪光灯组件
1/8,000-1/320 秒	—	自动 FP	—	自动 FP	—	—
1/320-1/250 秒	闪光灯同步*		—	自动 FP	—	—
1/250-30 秒	闪光灯同步					

\* 闪光范围随快门速度的加快而缩小。





## 闪光预备指示灯

闪光灯以全光闪光时，相机取景器中的闪光指示灯将会闪烁以警告所拍摄的照片可能曝光不足。请注意，若选择了 **1/320 秒（自动 FP）**，另购闪光灯组件上的闪光预备指示灯将不会显示该警告。



## e2: 闪光快门速度

---

该选项决定在程序自动曝光或光圈优先自动曝光模式中，使用前后帘同步或防红眼时，您可使用的最低快门速度（不论选择何种设定，在快门优先自动和手动曝光模式中，或者当闪光灯设为慢速同步、慢速后帘同步或带慢速同步的防红眼时，快门速度可慢至 30 秒）。选项的范围是：**1/60 秒**（默认设定）到 **30 秒**。



## e3: 内置闪光灯闪光控制

选择内置闪光灯的闪光灯模式。

选项	说明
TTL  TTL (默认)	根据拍摄环境自动调整闪光量。
M  手动	选择闪光级别 (第 310 页)。
RPT  重复闪光	快门开启时, 闪光灯重复闪光, 产生频闪照明效果 (第 310 页)。
C  指令模式	使用内置闪光灯作为主闪光灯, 控制一个或多个遥控闪光灯组件 (另购; 第 311 页)。

### “手动”和“重复闪光”

当选择了这些选项时, 图标将会在控制面板和取景器中闪烁。

### 拍摄信息显示

您可在拍摄信息显示中查看内置闪光灯的闪光控制模式 (第 189 页)。

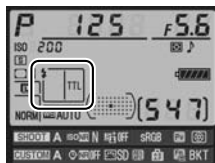

### SB-400

当安装并开启了另购的 SB-400 闪光灯组件时, 个人设定 e3 将更改为 闪光灯 (另购), 因此, 您可从 **TTL** 和 **手动** (重复闪光和指令模式选项无效) 中选择 SB-400 的闪光控制模式。

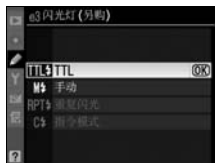

## ■ 手动

您可在全光和 **1/128**（全光的  $1/128$ ）之间选择闪光级别。在全光级别下，内置闪光灯的闪光指数为 18（m、ISO 200、20 °C）。

## ■ 重复闪光

快门开启时，闪光灯重复闪光，从而产生频闪照明效果。按下 ◀ 或 ▶ 可高亮显示下列选项，按下 ▲ 或 ▼ 则可进行更改。



选项	说明
闪光量	选择闪光量（表示成全光的分数）。
闪光次数	选择在所选闪光量下闪光灯闪光的次数。请注意，根据快门速度和频率中所选项的不同，实际闪光次数可能会少于所选次数。
频率	选择闪光灯每秒闪光的频率。

### ✎ “闪光次数”

闪光次数 的可用选项由闪光量决定。

闪光量	闪光次数 的可用选项
<b>1/4</b>	2
<b>1/8</b>	2-5
<b>1/16</b>	2-10
<b>1/32</b>	2-10, 15
<b>1/64</b>	2-10, 15, 20, 25
<b>1/128</b>	2-10, 15, 20, 25, 30, 35

## ■ 指令模式

将内置闪光灯作为主闪光灯，使用高级无线闪光控制最多 2 组（A 和 B）中的 1 个或多个另购的 SB-900、SB-800、SB-600 或 SB-R200 遥控闪光灯组件。

选择该选项将显示如右图所示的菜单。按下 ◀ 或 ▶ 可高亮显示下列选项，按下 ▲ 或 ▼ 则可进行更改。



选项	说明
内置闪光灯	选择内置闪光灯的闪光灯模式（指令闪光）。
TTL	i-TTL 模式。从 +3.0 和 - 3.0 EV 之间以 $\frac{1}{3}$ EV 为增量选择闪光补偿值。
M	在全光和 <b>1/128</b> （全光的 $\frac{1}{128}$ ）之间选择闪光级别。
--	内置闪光灯不会闪光，但自动对焦辅助照明灯将会点亮。此时须升起内置闪光灯以执行监察预闪。
A 组	为 A 组中的所有闪光灯组件选择一个闪光灯模式。
TTL	i-TTL 模式。从 +3.0 和 - 3.0 EV 之间以 $\frac{1}{3}$ EV 为增量选择闪光补偿值。
AA	自动光圈（仅适用于 SB-900 和 SB-800 闪光灯组件）。从 +3.0 和 -3.0 EV 之间以 $\frac{1}{3}$ EV 为增量选择闪光补偿值。
M	在全光和 <b>1/128</b> （全光的 $\frac{1}{128}$ ）之间选择闪光级别。
--	该组的闪光灯组件不会闪光。
B 组	为 B 组中的所有闪光灯组件选择一个闪光灯模式。可用选项与上文 A 组中所列出的选项相同。
信道	从信道 1-4 中进行选择。2 个组中的所有闪光灯组件必须设为相同信道。



请按照以下步骤在指令模式下拍摄照片。

## 1 调整内置闪光灯的设定。

选择内置闪光灯的闪光控制模式和闪光量级别。请注意，在 -- 模式下无法调整闪光量级别。



## 2 调整 A 组的设定。

为 A 组中的闪光灯组件选择闪光控制模式和闪光量级别。



## 3 调整 B 组的设定。

为 B 组中的闪光灯组件选择闪光控制模式和闪光量级别。



## 4 选择信道。



## 5 按下 OK。



## 6 进行照片构图。

按照下图所示进行照片构图并排列闪光灯组件。请注意，遥控闪光灯组件可放置的最远距离可能随拍摄条件而变化。

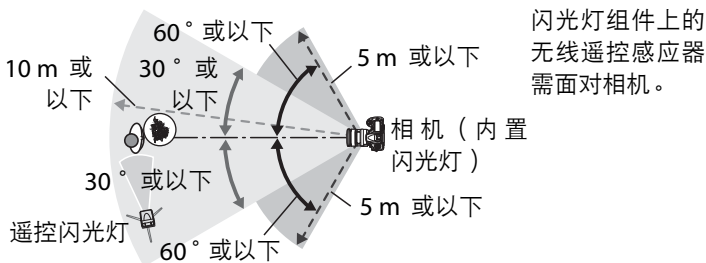

## 7 将遥控闪光灯组件设定为所选信道。

开启所有遥控闪光灯组件，并将它们设为步骤 4 中所选的信道。有关详细信息，请参阅闪光灯使用手册。

## 8 升起内置闪光灯。

按下闪光灯自动弹出按钮以升起内置闪光灯。请注意，即使在内置闪光灯 > 模式中选择了 --，也须升起内置闪光灯以便执行监察预闪。

## 9 构图、对焦并拍摄。





确认相机闪光预备指示灯以及所有其它闪光灯组件的闪光预备指示灯点亮后，再进行构图、对焦并拍摄。如有需要，则可使用 FV 锁定（第 192 页）。



## 闪光灯同步模式显示

当在 **内置闪光灯 > 模式** 中选择了 -- 时，控制面板闪光灯同步模式显示中不会出现 。

## 闪光补偿

使用  (  ) 按钮和副指令拨盘所选的闪光补偿值，将添加至 **指令模式** 菜单中为内置闪光灯、A 组和 B 组所选的闪光补偿值。当在 **内置闪光灯 > TTL** 中选择了  $\pm 0$  以外的闪光补偿值时， 图标将会显示在控制面板和取景器中。当内置闪光灯处于模式 **M** 下时， 图标将闪烁。

## 指令模式

将感应器窗口置于遥控闪光灯组件上，可获取来自内置闪光灯的监察预闪（未使用三脚架时，需特别注意）。请确保遥控闪光灯组件中直接释放的光线或强反射光线不会进入相机镜头（TTL 模式下），也不会进入遥控闪光灯组件的光电元件中（AA 模式下），否则可能会影响曝光。为了防止内置闪光灯释放的定时闪光出现在短距离拍摄的照片中，请选择较低的 ISO 感光度或较小的光圈值（较大的 f 值），或者为内置闪光灯使用 SG-3IR 红外线面板（另购）。后帘同步可产生更明亮的定时闪光，使用时需要 SG-3IR 以达到最佳效果。决定完遥控闪光灯组件的位置后，请拍摄一张测试照片并在相机显示屏中查看其效果。

尽管对可使用的遥控闪光灯组件的数量没有任何限制，但实际的最大值为 3。若所使用的遥控闪光灯组件多于该数量，由其释放的闪光则会干扰操作。





## e4: 模拟闪光

---

若相机在使用内置闪光灯或者一个另购的 SB-900、SB-800、SB-600 或 SB-R200 闪光灯组件时，选择了开启（默认设定），则按下相机景深预览按钮时将会释放模拟闪光（第 115 页）。若选择了关闭，闪光灯不会发出模拟闪光。

## e5: 自动包围曝光设定





---

选择自动包围曝光（第 130 页）生效时包围的一个或多个设定。选择自动曝光和闪光灯（**AE**；默认设定）将执行曝光和闪光级别包围，选择仅适用自动曝光（**AE**）仅包围曝光，选择仅闪光（**⚡**）仅执行闪光级别包围，选择白平衡包围（**WB**）则执行白平衡包围（第 135 页）。请注意，白平衡包围不适用于影像品质设定为 NEF (RAW) 或 NEF (RAW) + JPEG 时。



## e6: 自动包围曝光 (手动)

该选项决定手动曝光模式下在个人设定 e5 中选择自动曝光和闪光灯或仅适用自动曝光时, 哪些设定会受影响。

选项	说明
 闪光 / 速度 (默认)	相机改变快门速度 (个人设定 e5 为 仅适用自动曝光) 或快门速度和闪光级别 (个人设定 e5 为 自动曝光和闪光灯)。
 闪光 / 速度 / 光圈	相机改变快门速度和光圈 (个人设定 e5 为 仅适用自动曝光) 或快门速度、光圈和闪光级别 (个人设定 e5 为 自动曝光和闪光灯)。
 闪光 / 光圈	相机改变光圈 (个人设定 e5 为 仅适用自动曝光) 或光圈和闪光级别 (个人设定 e5 为 自动曝光和闪光灯)。
 仅闪光	相机仅改变闪光级别 (个人设定 e5 为 自动曝光和闪光灯)。

闪光包围仅可通过 i-TTL 或 AA 闪光控制执行。若选择了仅闪光以外的一个设定且未使用闪光灯, 则无论在 ISO 感光度自动控制 (第 108 页) 中选择了何种设定, ISO 感光度都将固定在首次拍摄时的值。



## **e7: 包围曝光顺序**

---





在默认设定 正常>不足>过度 ( **N** ) 下, 包围将按第 132 和 136 页中说明的顺序执行操作。若选择了 不足>正常>过度 ( **->+** ), 拍摄将按从最低值到最高值的顺序进行。



## f: 控制

### f1: 开关

选择电源开关旋转至  位置时所执行的功能。

选项	说明
 LCD 背光 (  ) (默认)	控制面板背光点亮 6 秒。
  两者	控制面板背光点亮, 且拍摄信息显示在显示屏中。

### f2: 多重选择器中央按钮

该选项决定在拍摄和播放模式下, 按下多重选择器的中央可执行何种操作。

#### ■ 拍摄模式





选择 **拍摄模式** 将显示下列选项:

选项	说明
<b>RESET</b> 选择中央对焦点 (默认)	在拍摄模式下按下多重选择器的中央可选择中央对焦点。
 高亮显示活动的对焦点	在拍摄模式下按下多重选择器的中央可高亮显示当前对焦点。
不使用	当相机处于拍摄模式时, 按下多重选择器的中央操作无效。



## ■ 播放模式

选择 **播放模式** 将显示下列选项：

选项	说明
 略图 开启 / 关闭 (默认)	按下多重选择器的中央可在全屏播放和缩略图播放之间进行切换。
 查看直方图	在全屏和缩略图播放中，按下多重选择器的中央将会显示一个直方图。
 变焦 开启 / 关闭	按下多重选择器的中央可在全屏或缩略图播放和缩略图播放之间进行切换。从 <b>低放大倍率</b> 、 <b>中放大倍率</b> 和 <b>高放大倍率</b> 中选择初始变焦设定。变焦显示将位于当前对焦点的中央。
 选择文件夹	按下多重选择器的中央将显示文件夹列表。高亮显示文件夹并按下 <b>OK</b> 选择要播放的文件夹。显示的文件夹取决于 <b>播放文件夹</b> (第 263 页) 中的所选项。

### f3: 多重选择器

若选择了 **重设测光关闭延迟**，则在曝光测光关闭 (第 48 页) 时，操作多重选择器将会激活曝光测光。若选择了 **不回应** (默认选项)，在按下多重选择器时，曝光测光则不会被激活。



## f4: 照片信息 / 播放

在默认设定 **Info**▲▼/**PB**◀▶ 下，在全屏播放中按下 ▲ 或 ▼ 可更改显示的照片信息，而按下 ◀ 或 ▶ 则可显示其它影像。若要互换多重选择器按钮的功能，即按下 ▲ 或 ▼ 显示其它影像，而按下 ◀ 或 ▶ 则更改显示的照片信息，请选择 **Info**◀▶/**PB**▲▼。该设定也适用于另购 MB-D10 电池匣上的多重选择器。

## f5: 指定 FUNC. 按钮

选择 **Fn** 按钮所执行的功能，包括该按钮本身（按 **FUNC.** 按钮）及其与指令拨盘组合使用（**FUNC.** 按钮 + 拨盘）时所执行的功能。

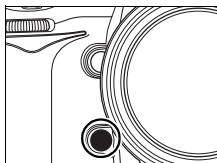













### 拍摄信息显示

**Fn** 按钮所执行的功能也可在拍摄信息显示中选择（第 15 页）。

## ■ 按 FUNC. 按钮

在个人设定 f5 中选择按 **FUNC.** 按钮 将显示下列选项：

选项	说明
 预览*	按下 <b>Fn</b> 按钮可预览景深（第 115 页）。
 <b>FV</b> 锁定*	按下 <b>Fn</b> 按钮可锁定闪光数值（仅限于内置闪光灯和 SB-900、SB-800、SB-600、SB-400 及 SB-R200 闪光灯组件，第 192 页）。再次按下则解除 <b>FV</b> 锁定。
 <b>AE/AF</b> 锁定	当按下 <b>Fn</b> 按钮时，对焦和曝光锁定。
 仅锁定自动曝光	当按下 <b>Fn</b> 按钮时，曝光锁定。

选项	说明
 <b>AE 锁定 (快门释放时重设)*</b>	按下 <b>Fn</b> 按钮时, 曝光锁定并保持锁定直到再次按下该按钮、快门被释放或曝光测光关闭。
 <b>AE 锁定 (保持)*</b>	按下 <b>Fn</b> 按钮时, 曝光锁定并保持锁定直到再次按下该按钮或曝光测光关闭。
 <b>仅锁定自动对焦</b>	当按下 <b>Fn</b> 按钮时, 对焦锁定。
 <b>闪光灯关闭</b>	在按下 <b>Fn</b> 按钮拍摄照片时, 闪光灯不会闪光。
<b>BKT</b> <b>曝光包围连续拍摄</b>	若在单张拍摄模式中进行曝光或闪光包围时按下 <b>Fn</b> 按钮, 则每按下快门释放按钮, 相机将会拍摄当前包围程序中的所有照片。当进行白平衡包围或选择了连拍模式 ( <b>CH</b> 或 <b>CL</b> 模式) 时, 相机将在持续按下快门释放按钮时重复曝光包围连续拍摄 (在单张拍摄模式下, 将以 <b>CH</b> 拍摄模式的每秒幅数重复白平衡包围)。
 <b>矩阵测光</b>	按下 <b>Fn</b> 按钮时, 矩阵测光将被激活。
 <b>中央重点测光</b>	按下 <b>Fn</b> 按钮时, 中央重点测光将被激活。
 <b>点测光</b>	按下 <b>Fn</b> 按钮时, 点测光将被激活。
 <b>访问“我的菜单”中首个项目*</b>	按下 <b>Fn</b> 按钮可快速转至“我的菜单”中的首个项目。选择该选项可快速进入常用菜单项目。
 <b>即时取景*</b>	按下 <b>Fn</b> 按钮可在开启和关闭即时取景之间进行切换。当模式拨盘设为 <b>Lv</b> 或 <b>MUP</b> 时, 此选项不可用。











选项	说明
+RAW +NEF (RAW)*	若影像品质设为 <b>JPEG 精细</b> 、 <b>JPEG 一般</b> 或 <b>JPEG 基本</b> ，按下 <b>Fn</b> 按钮后，“RAW”将出现在控制面板中，且在按下该按钮后拍摄下一张照片的同时，将记录一个 NEF (RAW) 副本。若要不记录一个 NEF (RAW) 副本而直接退出，请再次按下 <b>Fn</b> 按钮。
 虚拟水平*	电子模拟曝光显示作为倾斜仪使用（第 322 页）。
无 (默认)	按下 <b>Fn</b> 按钮时，不执行任何操作。

\* 该选项不可与 **FUNC. 按钮 + 拨盘**（第 323 页）组合使用。选择该选项将会显示一条信息，并会将 **FUNC. 按钮 + 拨盘** 设为无。该设定下若在 **FUNC. 按钮 + 拨盘** 中选择了其它选项，按 **FUNC. 按钮** 将被设为无。

### 虚拟水平

当按 **FUNC. 按钮** 选为 **虚拟水平** 时，若按下 **Fn** 按钮，取景器和控制面板中的电子模拟曝光显示将当作水平线使用。

	相机向右倾斜	相机水平放置	相机向左倾斜
			
控制面板			
取景器			





请注意，当相机以较大角度向前或向后倾斜时，显示可能不准确。若相机无法测量倾斜角度，该显示将会闪烁。





## ■ FUNC. 按钮 + 拨盘

在个人设定 f5 中选择 **FUNC. 按钮 + 拨盘** 将显示下列选项：

选项	说明
 选择影像区域	按下 <b>Fn</b> 按钮并旋转指令拨盘以选择影像区域（第 58 页）。正在记录多重曝光时，该选项不可用。
 快门速度和光圈锁定	锁定快门速度（模式 S 和 M）或光圈（模式 A 和 M）。按下 <b>Fn</b> 按钮并旋转主指令拨盘可锁定或解除锁定快门速度；按下 <b>Fn</b> 按钮并旋转副指令拨盘则可在锁定或解除锁定光圈之间进行切换。
 1 级快门 / 光圈	旋转指令拨盘时，若按下 <b>Fn</b> 按钮，快门速度（曝光模式 S 和 M）和光圈（曝光模式 A 和 M）将以 1 EV 为增量进行更改。
Non-CPU 选择非 CPU 镜头编号	按下 <b>Fn</b> 按钮并旋转指令拨盘可选择使用 <b>非 CPU 镜头数据</b> 选项指定的镜头编号。
BKT 自动包围曝光（默认）	按下 <b>Fn</b> 按钮并旋转主指令拨盘选择在包围程序中的拍摄数量。按下 <b>Fn</b> 按钮并旋转副指令拨盘可选择包围增量。
 动态 AF 区域	AF 区域模式（第 74 页）设定为动态区域自动对焦（  ）时，若选择了连续伺服自动对焦（对焦模式 C；第 72 页），对焦点的数目可通过按下 <b>Fn</b> 按钮并旋转任一指令拨盘进行选择（第 285 页）。
无	按下 <b>Fn</b> 按钮时旋转指令拨盘，不会执行任何操作。



## f6: 指定预览按钮

选择景深预览按钮所执行的功能，包括该按钮本身（按下预览按钮）及其与指令拨盘组合使用（预览+指令拨盘）时所执行的功能。除按下预览按钮的默认选项为预览，且预览+指令拨盘的默认设定是无以外，有效选项与按 **FUNC.** 按钮（第 320 页）和 **FUNC.** 按钮 + 拨盘（第 323 页）时相同。

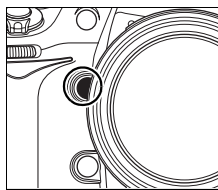

### 拍摄信息显示

景深预览按钮所执行的功能也可在拍摄信息显示中选择（第 15 页）。



## f7: 设定 AE-L/AF-L 按钮

选择 **AE-L/AF-L** 按钮所执行的功能，包括该按钮本身（按下 **AE-L/AF-L** 按钮）及其与指令拨盘组合使用（**AE-L/AF-L+** 指令拨盘）时所执行的功能。除按下 **AE-L/AF-L** 按钮默认为 **AE/AF** 锁定，并具有另一 **AF-ON** 选项（若选择了该选项，按下 **AE-L/AF-L** 按钮与按下 **AF-ON** 按钮具有相同的效果，都会启动自动对焦）以外，按下 **AE-L/AF-L** 按钮的有效选项与按 **FUNC.** 按钮（第 320 页）时相同。除 **AE-L/AF-L+** 指令拨盘默认为无，且没有 **1** 级快门/光圈选项以外，**AE-L/AF-L+** 指令拨盘的有效选项与 **FUNC.** 按钮 + 拨盘（第 323 页）时相同。

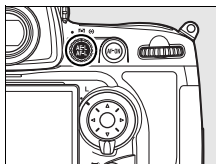

### 拍摄信息显示

**AE-L/AF-L** 按钮所执行的功能也可在拍摄信息显示中选择（第 15 页）。



## f8: 快门速度和光圈锁定

使用该选项可将快门速度锁定为在快门优先自动或手动曝光模式中所选的值，或者将光圈锁定为在光圈优先自动或手动曝光模式中所选的值。在程序自动曝光模式下，锁定功能不可用。

选项	说明
快门速度锁定	选择 开启 可锁定快门速度，选择 关闭（默认选项）则解除锁定。
光圈锁定	选择 开启 可锁定光圈，选择 关闭（默认选项）则解除锁定。

## f9: 自定义指令拨盘

该选项控制主指令拨盘和副指令拨盘的操作。



选项	说明
反转方向	控制指令拨盘的方向。选择 否（默认选项）可进行标准指令拨盘操作，选择 是 则可颠倒指令拨盘的方向。该设定也可用于 MB-D10 的指令拨盘。
更改主 / 副	在默认设定 关闭 下，主指令拨盘控制快门速度，副指令拨盘则控制光圈。若选择了 开启，主指令拨盘将控制光圈，而副指令拨盘控制快门速度。该设定也可用于 MB-D10 的指令拨盘。



选项	说明
光圈设定	<p>在默认设定 <b>副指令拨盘</b> 下，光圈仅可通过副指令拨盘进行调整（如果在 <b>更改主 / 副</b> 中选择了 <b>开启</b>，则仅可通过主指令拨盘进行调整）。若选择了 <b>光圈环</b>，光圈仅可通过镜头光圈环进行调整，且相机光圈显示将以 1 EV 为增量显示光圈（G 型镜头的光圈仍使用副指令拨盘进行设定）。在选择了 <b>光圈环</b> 且安装了带有光圈环的 CPU 镜头时，即时取景不可用。请注意，不论已选何种设定，安装了非 CPU 镜头之后，您必须使用光圈环调整光圈。</p>
菜单和播放	<p>在默认设定 <b>关闭</b> 下，多重选择器可用于选择全屏播放时显示的照片，高亮显示缩略图和导航菜单。若选择了 <b>开启</b>，主指令拨盘可用于选择全屏播放时显示的照片，在缩略图播放时左右移动光标以及上下移动菜单高亮显示条。副指令拨盘用于在全屏播放中显示其它照片信息，以及在缩略图播放时上下移动光标。屏幕中显示菜单时，向右旋转副指令拨盘可显示所选项的子菜单，向左旋转则显示前一菜单。若要进行选择，可按下 <b>▶</b>、多重选择器的中央或 <b>⊗</b>。</p>



## f10: 释放按钮以使用拨盘

有些调整操作，在通常情况下需要在按住一个按钮的同时旋转指令拨盘，选择该选项则可通过在释放按钮后旋转指令拨盘来进行。在默认设定 **否** 下，旋转指令拨盘时，必须按住按钮。若选择了 **是**，便可通过在释放按钮后旋转指令拨盘来更改设定。执行以下操作时本设定结束：再次按下该按钮，半按下快门释放按钮或按下 **MODE**、、、**ISO**、**QUAL** 或 **WB** 中任一按钮（若按照第 323 页所述将相应的“+拨盘”选项选为 **自动包围曝光**，按下 **Fn**、景深预览按钮或 **AE-L/AF-L** 按钮时，设定也将结束）。除非个人设定 **c2 自动测光关闭延迟** 选择为 **无限**，或者使用另购的 **EH-5a** 或 **EH-5** 交流电源适配器时，设定也将在曝光测光关闭时终止。





## **f11**: 无存储卡时?

---

默认设定 **快门释放开启** 下，当相机未插有存储卡时，快门也可被释放但不会记录照片（这时，照片将以 **demo** 模式显示在显示屏中）。若选择了 **快门释放锁定**，快门释放按钮只在相机插有存储卡时才被启用。请注意，使用 **Camera Control Pro 2**（另购）将照片记录到计算机时，照片不会保存至相机存储卡，且不论此选项如何设定，快门都会启动。



## f12: 反转指示器

在默认设定  ( + 0 - ) 下, 控制面板、取景器和拍摄信息显示中的曝光指示在左边显示正值, 右边显示负值。选择  ( - 0 + ) 可在左边显示负值, 右边显示正值。





# Y 设定菜单：相机设定

设定菜单包含如下所示的选项。若要显示设定菜单，请按下 **MENU** 并按下 ◀ 高亮显示当前菜单的标签，然后按下 ▲ 或 ▼ 高亮显示设定菜单标签；有关详细信息，请参阅第 26 页内容。

选项	页码
格式化存储卡	332
<b>LCD</b> 显示屏亮度	332
清洁影像感应器	392
向上锁定反光板以便清洁 <sup>1</sup>	395
视频模式	333
<b>HDMI</b>	333
世界时间	334
语言 ( <b>Language</b> )	334
影像注释	335
自动旋转影像	336
除尘参照图	337
电池信息	340
无线传输器	242
原始影像认证	342
版权信息	343
保存 / 载入设置	344
<b>GPS</b>	215
虚拟水平	346
非 <b>CPU</b> 镜头数据	210
<b>AF</b> 微调	347
固件版本	348

<sup>1</sup> 电池电量较低时无效。



## 格式化存储卡

该选项将格式化此卡。请注意，格式化会永久删除存储卡上的所有照片及其它数据。在格式化之前，务必根据需要进行备份。



### 格式化期间

在格式化过程中，不要关闭相机或取出存储卡。

### 双按钮格式化

存储卡也可使用  (  和 **MODE** ) 按钮进行格式化 ( 第 43 页 )。

## LCD 显示屏亮度

按下  或  从显示屏亮度的 7 种设定中进行选择。选择较高值以提高亮度，选择较低值则降低亮度。

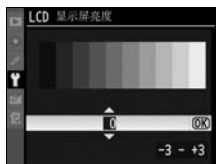

## 清洁影像感应器

选择该选项可清除影像感应器上的灰尘，或选择用于自动清洁影像感应器的选项 ( 第 392 页 )。

## 向上锁定反光板以便清洁

向上锁定反光板以允许检查或手动清洁保护相机影像感应器的低通滤镜 ( 第 395 页 )。



## 视频模式

通过视频接口连接相机至电视机或录像机时，请确认相机视频模式和设备视频标准（NTSC 或 PAL）相匹配。

## HDMI

相机配备了一个 HDMI（高清晰度多媒体接口）mini-pin 接口，允许通过 C 型电缆（从经销商另行选购）在高清电视机或显示屏上播放照片。连接相机至高清设备之前，请从以下选项中选择 HDMI 格式。

选项	说明
<b>AUTO</b> 自动（默认）	相机自动选择合适的格式。
<b>480p 480p</b> （逐行）	640 × 480（逐行）格式
<b>576p 576p</b> （逐行）	720 × 576（逐行）格式
<b>720p 720p</b> （逐行）	1,280 × 720（逐行）格式
<b>1080i 1080i</b> （隔行）	1,920 × 1,080（隔行）格式

连接了 HDMI 设备时，相机显示屏将自动关闭。



## 世界时间

更改时区，设定相机时钟，选择日期显示顺序，以及开启或关闭夏季时间。

选项	说明
时区	选择时区。相机时钟自动设定为新时区的时间。
日期和时间	设定相机时钟（第 38 页）。
日期格式	选择日、月、年的显示顺序。
夏季时间	开启或关闭夏季时间。相机时钟将自动前进或倒退 1 个小时。默认设定为 关闭。

若未设定时钟，控制面板中将出现一个闪烁的 **CLOCK** 图标。

## 语言（Language）

选择相机菜单及信息的显示语言。有以下选项可供选择。

De Deutsch	德语	Pt Português	葡萄牙语
En English	英语	Ru Русский	俄语
Es Español	西班牙语	Sv Svenska	瑞典语
Fi Suomi	芬兰语	繁 中文(繁體)	繁体中文
Fr Français	法语	简 中文(简体)	简体中文
It Italiano	意大利语	日 日本語	日语
Nl Nederlands	荷兰语	한 한글	韩语
Pl Polski	波兰语		



## 影像注释

在拍摄时为新照片添加注释。注释可以在 ViewNX（附送）或 Capture NX 2（另购）（第 388 页）中进行查看。注释也可在照片信息显示的第三页中进行查看。

- **完成：**保存更改并返回设定菜单。
- **输入注释：**请按照第 270 页中的说明输入注释。注释最长可达 36 个字符。
- **附加注释：**选择该选项为将来拍摄的所有照片添加现有注释。通过高亮显示并按下 **▶**，您可以开启和关闭 **附加注释**。



## 自动旋转影像

当该功能设定为 开启（默认选项）时所拍摄的照片将包含相机方位信息，从而可以在播放（第 265 页）时，或者在 ViewNX 或 Capture NX 2（另购；第 388 页）中查看时自动旋转此类照片。可记录以下方位：



风景（横向）方位



相机顺时针转动 90°



相机逆时针转动 90°

当选择 关闭 时，将不记录相机方位。在相机镜头朝上或朝下拍摄照片时，请选择该选项。

### 旋转画面至竖直方向

若要在播放过程中自动旋转“竖直”（人像方位）照片以便显示，请在播放菜单中将 旋转画面至竖直方向 选项设定为 开启（第 265 页）。请注意，由于相机在拍摄过程中自身已处于合适的方位，因此在影像查看（第 219 页）期间影像不会自动旋转。



## 除尘参照图

获取用于 Capture NX 2（另购；有关详细信息，请参阅 Capture NX 2 使用手册）中影像除尘选项的参考数据。

仅当相机上安装了 CPU 镜头时，除尘参照图才有效。建议您使用焦距至少为 50 mm 的镜头。使用变焦镜头时，请将影像放大至最大程度。

### 1 选择一种开始选项。

高亮显示下列选项之一并按下 。若要不获取影像除尘数据而直接退出，请按下 **MENU**。

- **开始**：屏幕中将显示如右图所示的信息，并且取景器和控制面板显示中将出现“rEF”。
- **清洁感应器后启动**：选择该选项以在启动前清洁影像感应器。屏幕中将显示如右图所示的信息，并且清洁完毕后，取景器和控制面板显示中将出现“rEF”。

#### 影像感应器的清洁

执行影像感应器清洁操作之前记录的除尘参考数据，无法用于执行影像感应器清洁之后拍摄的照片。仅当除尘参考数据将不被用于现有照片时，才请选择 **清洁感应器后启动**。

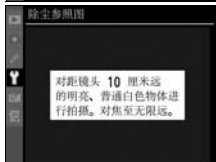

---

## 2 在取景器中对无特征白色物体进行构图。

对距镜头约 10 厘米处的一个明亮、无特征白色物体进行构图，并使其填满取景器，然后半按下快门释放按钮。

在自动对焦模式下，焦距将自动设定为无限远；而在手动对焦模式下，请手动将焦距设定为无限远。

---

## 3 获取除尘参考数据。

完全按下快门释放按钮以获取影像除尘参考数据。按下快门释放按钮时，显示屏将关闭。

如果参照物太亮或太暗，相机可能无法得到影像除尘参考数据，这时将显示如右图所示的提示信息。请另选一个参照物，从步骤 1 开始重新操作。





## ☑ 影像除尘参考数据

同一参考数据可用于使用不同镜头、不同光圈所拍摄的照片。参照图不能使用计算机影像软件进行查看。在相机中查看参照图时，将会显示一个网格图案；直方图和高光不会显示。



## 电池信息

查看相机中当前所插电池的信息。

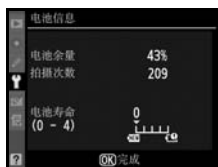

项目	说明
电池余量	以百分比显示电池当前电量级别。
拍摄次数	自电池最近一次充电以来使用当前电池释放快门的次数。请注意，相机有时可能会释放快门但不拍摄照片，例如，测量预设白平衡时。
校准	该项目仅在相机由一个装有 EN-EL4a 或 EN-EL4 电池（另购）的另购 MB-D10 电池匣供电时显示。 <ul style="list-style-type: none"><li>☉CAL: 由于反复使用和充电，需使用校准功能以确保准确测量电池电量；充电前重新校准电池。</li><li>—: 不需要校准。</li></ul>
电池寿命	电池寿命分 5 级表示。0 (NEW) 表示电池性能未被削弱，4 (☉) 表示电池已达到最终寿命，需要更换电池。请注意，在温度低于 5°C 环境下进行充电的电池，其使用寿命显示将暂时降低；但是，一旦在 20°C 或更高温度中对该电池进行充电，其使用寿命显示将恢复正常。



## MB-D10 电池匣

相机由另购的 MB-D10 电池匣供电时显示的信息取决于所使用的电池类型：

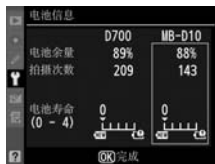

	电池余量	拍摄次数	校准	电池寿命
<b>EN-EL3e</b>	✓	✓	—	✓
<b>EN-EL4a/EN-EL4</b> (选项)	✓	✓	✓	✓
<b>8 × AA</b> (选项)	✓	—	—	—

## 无线传输器

当使用另购的 WT-4 无线传输器时，该选项可用于调整连接无线网络的设定。请参阅“连接：无线和以太网”（第 242 页）。



## 原始影像认证

选择拍摄新照片时是否在其中嵌入原始影像认证信息，从而可使用尼康原始影像认证软件（另购）检测到所作的更改。原始影像认证信息无法嵌入现有的照片。原始影像认证处于开启状态时所拍摄的照片，在照片信息显示的文件信息和总述页面将以  图标标识（第 221、231 页）。

选项	说明
 ON 开启	原始影像认证信息在拍摄时嵌入所拍新照片中。
关闭 (默认)	原始影像认证信息不会嵌入新照片中。

### Camera Control Pro 2

原始影像认证信息不会嵌入使用 Camera Control Pro 2（另购）直接记录在计算机上的 TIFF (RGB) 照片中。

### 副本

原始影像认证信息不能嵌入使用润饰菜单（第 349 页）选项创建的副本中。



## 版权信息

在拍摄时为新照片添加版权信息。版权信息可在照片信息显示的第 4 页（第 228 页）中进行查看，也可使用 ViewNX（附送）或 Capture NX 2（另购；第 388 页）进行查看。

- **完成：**保存更改并返回设定菜单。
- **拍摄者：**请按照第 270 页中的说明输入拍摄者的姓名。拍摄者的姓名最长可达 36 个字符。
- **版权：**请按照第 270 页中的说明输入版权所有者的姓名。版权所有者的姓名最长可达 54 个字符。
- **附加版权信息：**选择该选项为将来拍摄的所有照片添加版权信息。通过高亮显示该选项并按下 **OK**，您可以开启和关闭附加版权信息。



### **✓** 版权信息

为避免在未经许可的情况下拍摄者或版权所有者的姓名被人使用，请确保在出借或转让相机给他人之前，没有选择**附加版权信息**，且**拍摄者**和**版权**字段为空白。尼康对由于使用**版权信息**选项而引起的任何损失或争议不承担法律责任。

## 保存 / 载入设置

选择 **保存设置** 可将下列设定保存到存储卡中（若存储卡已满，屏幕中将显示一条错误信息；请参阅第 412 页）。

菜单	选项
播放	显示模式
	影像查看
	删除之后
	旋转画面至垂直方向
拍摄（所有库）	拍摄菜单库
	文件名称
	影像品质
	影像尺寸
	影像区域
	JPEG 压缩
	NEF (RAW) 记录
	白平衡（具备微调和 d-0 至 d-4 预设）
	设定优化校准
	色彩空间
	动态 D-Lighting
	暗角控制
	长时间曝光噪点消减
	高 ISO 噪点消减
	ISO 感光度设定
即时取景	
个人设定 （所有库）	除 <b>重设个人设定</b> 以外的所有个人设定



菜单	选项
设定	清洁影像感应器
	视频模式
	HDMI
	世界时间（除日期和时间）
	语言（Language）
	影像注释
	自动旋转影像
	原始影像认证
	版权信息
	GPS
	非 CPU 镜头数据
我的菜单 / 最近的设定	我的菜单所有项目
	所有最近的设定
	选择标签

选择 **载入设置** 可恢复使用 D700 保存的设定。请注意，仅当相机中插有存储卡时，**保存/载入设置** 才有效，且仅当存储卡中包含已保存的设定时，**载入设置** 选项才有效。

#### 保存的设定

设定保存在名为 NCSETUP4 的文件中。若文件名称已更改，相机将无法载入设定。使用 D700 保存的设定无法用于其它相机。



## GPS

调整用于连接 GPS 装置的设定（第 213 页）。

## 虚拟水平

根据来自相机方位感应器的信息显示一条虚拟水平线。当相机处于水平位置时，该虚拟水平显示为绿色。

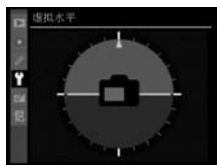

### ✓ 相机倾斜

当相机以较大角度向前或向后倾斜时，虚拟水平显示不准确。若相机无法测量倾斜角度，虚拟水平显示将会关闭。

### ✎ 亦请参阅

有关将电子模拟曝光显示用作倾斜仪的信息，请参阅个人设定 f5（指定 **FUNC.** 按钮 > 按 **FUNC.** 按钮；第 320 页）。

## 非 CPU 镜头数据





通过为最多 9 个非 CPU 镜头指定镜头数据（镜头焦距和最大光圈），用户可获取多个 CPU 镜头功能（第 210 页）。





## AF 微调

为最多 12 种镜头微调对焦。AF 微调在大多数情况下不推荐使用，它可能干扰正常对焦；请仅在需要时使用。

选项	说明
<b>AF 微调</b> (开启 / 关闭)	<ul style="list-style-type: none"><li>• 开启：开启 AF 微调。</li><li>• 关闭（默认）：关闭 AF 微调。</li></ul>
<b>保存的值</b>	<p>微调当前镜头的 AF（仅限于 CPU 镜头）。按下 ▲ 或 ▼ 可在 +20 到 -20 之间选择所需值。可保存最多 12 种镜头的数值。每种镜头仅可保存 1 个值。</p> <p>从相机移开对焦点。</p> <p>当前值</p> 
<b>默认值</b>	<p>为不存在先前保存值的当前镜头（仅限于 CPU 镜头）选择所使用的 AF 微调值。</p> <p>朝相机移动 上一值对焦点。</p>
<b>保存的值列表</b>	<p>列出先前保存的 AF 微调值。若当前镜头存在一个微调值，则镜头名将标有一个 ■ 图标。若要从列表中删除镜头，请高亮显示所需镜头并按下 。若要更改镜头识别码（例如，选择一个与镜头序列编号最后两位数相同的识别码以将其与相同型号的其他镜头区分开来，这是因为保存的值仅可用于每种类型中的一个镜头），请高亮显示所需镜头并按下 。</p> <p>屏幕中将显示如右图所示菜单；按下 ▲ 或 ▼ 可选择一识别码，然后按下  即可保存更改并退出。</p> 



### **AF 微调**

应用 AF 微调时，相机可能无法在最近距离处和无限远处进行对焦。

### **即时取景（三脚架）模式**

将即时取景模式（第 96 页）选为三脚架时，微调无法应用于对比侦测自动对焦。

### **保存的值**

每种镜头仅可保存 1 个值。若使用的是远摄增距镜，则可为镜头和远摄增距镜的组合保存单独的值。

## **固件版本**









---

查看相机当前的固件版本。



## 润饰菜单：创建润饰副本

润饰菜单中的选项可用于为存储卡中的照片创建裁剪、润饰操作后的副本。请注意，仅当相机中插有包含照片的存储卡时才会显示润饰菜单。若要显示润饰菜单，请按下 **MENU** 并按下 ◀ 高亮显示当前菜单的标签，然后按下 ▲ 或 ▼ 高亮显示润饰菜单标签；有关详细信息，请参阅第 26 页内容。

选项	页码
 <b>D-Lighting</b> *	354
 红眼修正 *	355
 裁剪	356
 单色 *	357
 滤镜效果 *	358
 色彩平衡 *	358
 影像合成	359
 并排比较	362

\* 不适用于在 设定优化校准（第 162 页）中选择了 单色 时所拍摄的照片。



# 创建润饰副本

除影像合成（第 359 页）和并排比较（第 362 页）外，可在全屏播放模式下或润饰菜单中选择将要润饰的照片。

## ■ 在全屏播放模式下创建润饰副本

### 1 选择一张照片。

以全屏播放方式显示所需照片（第 218 页）。



### 2 显示润饰菜单。

按下 **OK** 可显示润饰菜单。



### 3 选择润饰选项。

高亮显示润饰菜单中的所需项目并按下 **▶** 以显示润饰选项（有关详细信息，请参阅后面几页中所选项目相关章节）。



若想不创建润饰副本而直接返回全屏播放，请按下 **▶**。



 亦请参阅

有关将 **OK** 按钮与 WT-4 无线传输器一起使用的信息，请参阅第 242 页内容。

## 4 创建润饰副本。

按下 **OK** 可创建照片的润饰副本。润饰副本将用一个  图标标识。



## 从润饰菜单创建润饰副本

### 1 在润饰菜单中选择一个项目。

按下 **▲** 或 **▼** 高亮显示项目，按下 **▶** 则进行选择。根据所选项目，屏幕中将显示一个菜单；请高亮显示一个选项并按下 **▶**。



### 2 选择一张照片。

屏幕中将显示存储卡中的照片。使用多重选择器可高亮显示照片（若要全屏查看高亮显示的照片，请持续按下 **⊕** 按钮）。



### 3 显示润饰选项。

按下 **OK** 显示润饰选项（有关详细信息，请参阅所选项相关章节）。若想不创建润饰副本而直接退出，请按下 **MENU**。



### 4 创建润饰副本。

按下 **OK** 可创建照片的润饰副本。润饰副本将用一个  图标标识。



## 润饰副本

使用 **裁剪** 创建的副本无法进行进一步修改。D-Lighting、红眼修正、滤镜效果及色彩平衡无法应用至单色副本。**影像合成** 可被多次应用。另外，润饰菜单中的每个选项在现有副本中均能应用一次，但多次编辑可能会造成细节丢失。

## 影像品质

除了使用 **裁剪**（第 356 页）和 **影像合成** 创建的副本，从 JPEG 影像创建的副本与原始影像具有相同的尺寸和品质，从 NEF (RAW) 照片创建的副本以大尺寸、精细品质的 JPEG 影像进行保存，而从 TIFF (RGB) 照片创建的副本则以与原始影像相同尺寸的精细品质 JPEG 影像进行保存。当副本以 JPEG 格式保存时，将使用文件大小优先进行压缩。



## D-Lighting

D-Lighting 可增亮阴影部分，以使黑暗或背光照片达到理想的效果。



D-Lighting 前



D-Lighting 后

请按下 ▲ 或 ▼ 选择修正量。您可在编辑显示区内预览效果。按下 OK 即可复制照片。





## 红眼修正

该选项可用于修正由闪光引起的“红眼”，且仅适用于使用闪光灯所拍摄的照片。选来进行红眼修正照片的预览如右图所示。请确认红眼修正的效果，并按照下表所述创建一个副本。请注意，红眼修正不一定总能产生预期的效果，并且在极少数情况下可能会被应用到影像中未受红眼影响的部分；继续操作之前请先仔细确认预览影像。



目的	使用	说明
放大		按下  按钮可放大，按下  按钮则可缩小。当照片被放大时，使用多重选择器可查看显示屏中不可视的影像区域。按住多重选择器将快速滚动到画面的其它区域。按下变焦按钮或多重选择器时，将显示导航窗口；显示屏中当前可视的部分会用一个黄色边框标识。按下  可取消变焦。
缩小		
查看影像的其它区域		
取消变焦		
创建副本		如果在所选择的照片中检测到红眼，相机将创建一个已经过减少红眼影响处理的副本。若相机无法检测到红眼，则不会创建副本。



## 裁剪

创建所选照片的裁剪副本。所选照片中选来裁剪的区域将显示为黄色；请按照下表所述创建一个裁剪副本。



目的	使用	说明
减小裁剪的尺寸		按下  按钮可减小裁剪的尺寸。
增加裁剪的尺寸		按下  按钮可增加裁剪的尺寸。
更改裁剪的高宽比		旋转主指令拨盘可在高宽比 3:2、4:3 和 5:4 之间进行切换。
移动裁剪		使用多重选择器将裁剪移动至影像的其它区域。
预览裁剪		按下多重选择器的中央预览裁剪后的影像。
创建副本		将当前裁剪保存为单独的文件。



## ✓ 裁剪：影像品质和尺寸

从 NEF (RAW)、NEF (RAW) + JPEG 或 TIFF (RGB) 照片创建的副本，其影像品质（第 64 页）为 JPEG 精细；从 JPEG 照片创建的裁剪副本与原始照片具有相同的影像品质。副本的尺寸随裁剪尺寸和高宽比的不同而变化。

高宽比	可能的尺寸
3:2	3,424 × 2,280, 2,560 × 1,704, 1,920 × 1,280, 1,280 × 856, 960 × 640, 640 × 424
4:3	3,424 × 2,568, 2,560 × 1,920, 1,920 × 1,440, 1,280 × 960, 960 × 720, 640 × 480
5:4	3,216 × 2,568, 2,400 × 1,920, 1,808 × 1,440, 1,200 × 960, 896 × 720, 608 × 480

## 单色

以黑白、棕褐色或冷色调（蓝白单色）复制照片。



选择棕褐色或冷色调可显示所选影像的预览；按下 ▲ 可增加颜色饱和度，按下 ▼ 则可降低饱和度。按下 OK 可创建照片的单色副本。

增加  
饱和度



降低  
饱和度



## 滤镜效果

有以下色彩滤镜效果可供选择。按照下述方法调整滤镜效果之后，按下 **OK** 即可复制照片。

选项	说明
天光镜	创建天光镜滤镜效果，使照片蓝色减淡。其效果可如右图所示在显示屏中进行预览。 
暖色滤镜	创建带有暖色调滤镜效果的副本，为其带来一种“暖”红色氛围。其效果可在显示屏中进行预览。

## 色彩平衡

使用多重选择器可如下所示创建修改色彩平衡后的副本。其效果可在显示屏中进行确认，同时反映到红色、绿色、蓝色直方图（第 223 页）中，向您展示副本中的色调分布。按下 **OK** 即可复制照片。

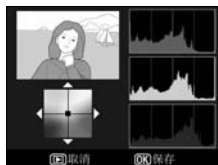

### 创建 NEF (RAW) 照片的 JPEG 副本

若要创建 NEF (RAW) 照片的 JPEG 副本，请在 **色彩平衡** 中选择 NEF (RAW) 照片，然后在不更改色彩平衡的情况下按下 **OK**。该 JPEG 副本将具有“精细”影像品质和 **L** 影像尺寸。

# 影像合成

影像合成功能可将两张现有 NEF (RAW) 照片组合成单张照片，并与原始照片分开保存；由于利用来自相机影像感应器的 RAW 数据，其效果明显优于在影像应用程序中创建的合成照片。新照片以当前影像品质和尺寸设定进行保存；创建合成影像之前，请先设定影像品质和尺寸（第 64、69 页；所有选项都有效）。若要创建一个 NEF (RAW) 副本，请选择 **NEF (RAW)** 影像品质。

## 1 选择 影像合成。

高亮显示润饰菜单中的 **影像合成** 并按下 **▶**。屏幕中将显示如右图所示的对话框，且 **影像 1** 被高亮显示。



## 2 显示 NEF (RAW) 影像。

按下 **OK**。屏幕中将显示照片选择对话框。



## 3 高亮显示照片。

按下 **▲▼◀▶** 或 **▶** 高亮显示合成照片中的第一张。若要以全屏方式查看高亮显示的照片，请持续按下 **Ⓚ** 按钮。隐藏的照片不会显示且不可以选择。



## 4 选择高亮显示的照片。

按下 **OK** 选择高亮显示的照片并返回预览显示。所选影像将显示为 **影像 1**。



## 5 设定增益补偿。

按下 **▲** 或 **▼**，在 0.1 与 2.0 之间选择影像 1 的增益补偿，从而优化合成影像的曝光。默认值为 1.0；选择 0.5 将使增益补偿降低一半，而选择 2.0 则使增益补偿增加一倍。增益补偿的效果可在 **预览** 栏中查看。



## 6 选择第二张照片。

按下 **◀** 或 **▶** 高亮显示 **影像 2**。重复步骤 2-5，选择第二张照片并调整增益补偿。

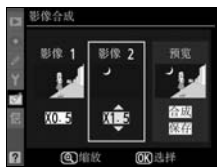

## 7 高亮显示 预览 栏。

按下 **◀** 或 **▶** 高亮显示 **预览** 栏。

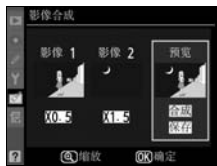

## 8 预览合成影像。

按下 ▲ 或 ▼ 高亮显示合成并按下 OK (若想不显示预览而直接保存合成影像, 请高亮显示保存并按下 OK)。若要返回步骤 7 并选择新照片或调整增益补偿, 请按下 Q。



## 9 保存合成影像。

显示预览的同时按下 OK 可保存合成影像。创建合成影像之后, 该新影像将以全屏方式显示在显示屏中。



+



→



### 影像合成

只有使用 D700 创建的 NEF (RAW) 照片才能用于影像合成。选择画面中不会显示其它影像。仅具有相同字节长度的 NEF (RAW) 照片可进行组合。

合成影像与选择为 **影像 1** 的照片具有相同的照片信息 (包括拍摄日期、测光、快门速度、光圈、曝光模式、曝光补偿、焦距以及影像方位, 但不包括影像注释和版权信息)、白平衡值及优化校准设定。以 NEF (RAW) 格式保存的合成影像根据 **NEF (RAW) 记录 菜单 类型** 中的所选项进行压缩, 并具有与原始影像相同的字节长度; JPEG 合成影像使用文件大小优先压缩进行保存。即使两张原始影像都是使用暗角控制创建的, 合成影像中也不会应用暗角控制 (第 276 页)。



# 并排比较

比较润饰副本与原始照片。

## ■ 进行并排比较

### 1 选择一张照片。

使用多重选择器选择照片并按下 **OK**。仅可选择润饰副本（用  图标标识）或已被润饰的照片。



### 2 选择 并排比较。

高亮显示 **并排比较** 并按下 **OK**。





### 3 比较该副本与原始照片。

源影像显示在左边，润饰副本显示在右边，而用于创建副本的选项则列于显示屏上方。按照高亮显示影像附近的箭头所示方向（▲▼◀或▶）按下多重选择器，可在源影像和润



用于创建副本的选项



源影像 润饰副本

饰副本之间进行切换。若要以全屏方式查看高亮显示的照片，请持续按下 按钮。若副本是使用 **影像合成** 由两张影像所创建的，按下 ▲ 或 ▼ 可切换查看这两张源影像。按下 按钮即可退回播放模式。若要退回播放模式且在屏幕中显示高亮显示的影像，请按下 或多重选择器的中央。

#### 并排比较

若副本是由一张已被删除、当前受保护（第 235 页）或被隐藏（第 263 页）、或者嵌入了原始影像认证信息（第 342 页）的照片所创建，则源影像将不会显示。





# 我的菜单：创建个人设定菜单

使用 **我的菜单** 选项，您可以创建和编辑播放、拍摄、个人设定、设定和润饰菜单选项的自定义列表，以便快速进入选项（最多 20 项）。若有需要，可显示最近的设定，取代我的菜单（第 368 页）。

选项可按照下述方法进行添加、删除和排序。有关基本菜单操作信息，请参阅“指南：相机菜单”（第 26 页）。

## 在我的菜单中添加选项

### 1 选择添加项目。

在我的菜单（）中，高亮显示添加项目并按下 。



### 2 选择一个菜单。

高亮显示菜单（其中包含您希望添加的选项）名称，然后按下 。



### 3 选择一个项目。

高亮显示所需菜单项目并按下 。



## 4 定位新项目。

按下 ▲ 或 ▼ 可在我的菜单中向上或向下移动新项目。按下 OK 可添加新项目。





## 5 查看我的菜单。

当前显示在我的菜单中的项目将用一个勾选标记标识。无法选择标有  图标的项目。重复步骤 1-4 可选择其它项目。



# 从我的菜单中删除选项

## 1 选择 删除项目。

在我的菜单 (  ) 中，高亮显示 删除项目 并按下 。

## 2 选择项目。

高亮显示项目并按下  以选择或取消选择。所选项目将用一个勾选标记标识。



## 3 选择完成。

高亮显示 完成 并按下 。屏幕中将显示确认对话框。





## 4 删除所选项目。

按下  删除所选项目。





### 在我的菜单中删除项目

若要删除我的菜单中当前高亮显示的项目，请按下  按钮。这时将显示一个确认对话框；再次按下  则可从我的菜单中删除所选项目。

# 排列我的菜单中的选项

## 1 选择 为项目排序。



在我的菜单（）中，高亮显示 为项目排序 并按下 。

## 2 选择一个项目。

高亮显示您希望移动的项目并单击 。



## 3 定位该项目。



按下  或  在我的菜单中向上或向下移动项目并按下 。重复步骤 2-3 可定位其它项目。



# 显示最近的设定

若要显示最近使用的20个设定，请从 **我的菜单 > 选择标签** 中选择 **最近的设定**。

## 1 选择 选择标签。

在我的菜单 (  ) 中，高亮显示 **选择标签** 并按下 。



## 2 选择 最近的设定。

高亮显示 **最近的设定** 并按下 。菜单名称将从“我的菜单”更改为“最近的设定”。



菜单项目在使用时将添加到最近的设定菜单顶部。若要再次查看我的菜单，请在 **最近的设定 > 选择标签** 中选择 **我的菜单**。





# 技术注释

## - 相机保养、另购件和资源

本部分涉及以下主题：

兼容的镜头 .....	370
另购的闪光灯组件（闪光灯） .....	377
其它配件 .....	385
保养您的相机 .....	391
存放 .....	391
清洁 .....	391
低通滤镜 .....	392
“立即清洁” .....	392
“启动 / 关闭时清洁” .....	393
手动清洁 .....	395
相机和电池的保养：警告 .....	398
故障诊断 .....	402
错误信息 .....	409
附录 .....	417
技术规格 .....	428



# 兼容的镜头

推荐您选择 CPU 镜头（特别是 G 型和 D 型）和 D700 一起使用。CPU 镜头可以通过 CPU 接点进行识别。G 型和 D 型镜头可以凭镜头环上的字母识别。G 型镜头不配备镜头光圈环。



## 兼容的 CPU 镜头<sup>1</sup>

镜头 / 配件	相机设定		对焦模式			曝光模式		测光系统	
	S C	M (带有电子测距仪)	M	P S	A M	测光系统		点测光	
						3D	彩色		
G 型或 D 型 AF 尼克尔 <sup>2</sup> AF-S、AF-I 尼克尔	✓	✓	✓	✓	✓	✓	—	✓ <sup>3</sup>	
PC-E 尼克尔系列	—	✓ <sup>4</sup>	✓	✓ <sup>4</sup>	✓ <sup>4</sup>	✓ <sup>4</sup>	—	✓ <sup>3,4</sup>	
PC 微距 85mm f/2.8D <sup>5</sup>	—	✓ <sup>4</sup>	✓	—	✓ <sup>6</sup>	✓	—	✓ <sup>3,4</sup>	
AF-S/AF-I 远摄增距镜 <sup>7</sup>	✓ <sup>8</sup>	✓ <sup>8</sup>	✓	✓	✓	✓	—	✓ <sup>3</sup>	
其它 AF 尼克尔 (F3AF 镜头除外)	✓ <sup>9</sup>	✓ <sup>9</sup>	✓	✓	✓	—	✓	✓ <sup>3</sup>	
AI-P 尼克尔	—	✓ <sup>10</sup>	✓	✓	✓	—	✓	✓ <sup>3</sup>	

- 1 不能使用 IX 尼克尔镜头。
- 2 VR 镜头具有减震 (VR) 功能。
- 3 使用点测光在所选对焦点测光。
- 4 在移轴或倾斜镜头时不能使用。
- 5 在移轴及 / 或倾斜镜头，或者使用最大光圈以外的其它光圈时，相机的曝光测光及闪光控制系统不能够正常运作。
- 6 仅手动曝光模式。
- 7 仅可用于 AF-S 和 AF-I 镜头 (第 371 页)。
- 8 最大有效光圈为 f/5.6 或以上。



- 9 AF 80-200mm f/2.8、AF 35-70mm f/2.8、AF 28-85mm f/3.5-4.5 < 新型 > 或 AF 28-85mm f/3.5-4.5 镜头为最大变焦时，若在最近对焦距离进行对焦，当取景器磨砂屏幕中的影像不在焦点上时，对焦指示将可能会显示。请手动调整对焦直到取景器中的影像清晰对焦。
- 10 最大光圈为 f/5.6 或以上。

### AF-S/AF-I 远摄增距镜

AF-S/AF-I 远摄增距镜可用于以下 AF-S 和 AF-I 镜头：

- AF-S VR 微距 105mm f/2.8G ED<sup>1</sup>
- AF-S VR 200mm f/2G ED
- AF-S VR 300mm f/2.8G ED
- AF-S 300mm f/2.8D ED II
- AF-S 300mm f/2.8D ED
- AF-I 300mm f/2.8D ED
- AF-S 300mm f/4D ED<sup>2</sup>
- AF-S 尼克尔 400mm f/2.8G ED VR
- AF-S 400mm f/2.8D ED II
- AF-S 400mm f/2.8D ED
- AF-I 400mm f/2.8D ED
- AF-S 尼克尔 500mm f/4G ED VR<sup>2</sup>
- AF-S 500mm f/4D ED II<sup>2</sup>
- AF-S 500mm f/4D ED<sup>2</sup>
- AF-I 500mm f/4D ED<sup>2</sup>
- AF-S 尼克尔 600mm f/4G ED VR<sup>2</sup>
- AF-S 600mm f/4D ED II<sup>2</sup>
- AF-S 600mm f/4D ED<sup>2</sup>
- AF-I 600mm f/4D ED<sup>2</sup>
- AF-S VR 70-200mm f/2.8G ED
- AF-S 80-200mm f/2.8D ED
- AF-S VR 200-400mm f/4G ED<sup>2</sup>

1 不支持自动对焦。

2 与 AF-S 远摄增距镜 TC-17E II/TC-20E II 一起使用时不支持自动对焦。

### 镜头 f 值

镜头名称中所给出的 f 值是该镜头的最大光圈。



## 非 CPU 镜头<sup>1</sup>

非 CPU 镜头包括手动对焦镜头和其它没有内置 CPU 的镜头。兼容的非 CPU 镜头和配件列表如下。

镜头 / 配件	相机设定		对焦模式			曝光模式		测光系统	
	S C	M (带有电 子测距仪)	M	P S	A M	测光系统		测光系统 图标	
						3D	彩色		
AI-、AI 改良型尼克尔或 尼康 E 系列镜头 <sup>2</sup>	—	✓ <sup>3</sup>	✓	—	✓ <sup>4</sup>	—	✓ <sup>5</sup>	✓ <sup>6</sup>	
医用尼克尔 120mm f/4	—	✓	✓	—	✓ <sup>7</sup>	—	—	—	
反射型尼克尔	—	—	✓	—	✓ <sup>4</sup>	—	—	✓ <sup>6</sup>	
PC 尼克尔	—	✓ <sup>8</sup>	✓	—	✓ <sup>9</sup>	—	—	✓	
AI 型远摄增距镜 <sup>10</sup>	—	✓ <sup>11</sup>	✓	—	✓ <sup>4</sup>	—	✓ <sup>5</sup>	✓ <sup>6</sup>	
PB-6 伸缩对焦镜筒 <sup>12</sup>	—	✓ <sup>11</sup>	✓	—	✓ <sup>13</sup>	—	—	✓	
自动延伸环 (PK 系列 11A、12 或 13; PN-11)	—	✓ <sup>11</sup>	✓	—	✓ <sup>4</sup>	—	—	✓	

1 某些镜头不可使用 (第 373 页)。

2 AI 80-200mm f/2.8 ED 三脚架座的旋转范围受相机机身限制。当 AI 200-400mm f/4 ED 安装在相机上时, 不可更换滤镜。

3 最大光圈为 f/5.6 或以上。

4 若使用 **非 CPU 镜头数据** (第 210 页) 指定了最大光圈, 则光圈值将会显示在取景器和控制面板中。

5 仅当使用 **非 CPU 镜头数据** (第 210 页) 指定了镜头焦距和最大光圈时可以使用。若未达到预期效果, 请使用点测光或中央重点测光。

6 若要提高精度, 请使用 **非 CPU 镜头数据** (第 210 页) 指定镜头焦距和最大光圈。

7 可用于手动曝光模式下快门速度低于  $1/125$  秒的情况。

8 在移轴或倾斜镜头时不能使用电子测距仪。

9 通过预设镜头光圈决定曝光。光圈优先自动曝光模式下, 执行 AE 锁定或移轴镜头之前, 请使用镜头光圈环预设光圈。手动曝光模式下, 请使用镜头光圈环预设光圈, 并在移轴镜头之前决定曝光。

10 用于 AI 28-85mm f/3.5-4.5、AI 35-105mm f/3.5-4.5、AI 35-135mm f/3.5-4.5 或 AF-S 80-200mm f/2.8D 时, 需要曝光补偿。有关详细信息, 请参阅远摄增距镜使用手册。

11 最大有效光圈为 f/5.6 或以上。

12 需要 PK-12 或 PK-13 自动延伸环。根据相机方位, 可能需要 PB-6D。

13 使用预设光圈。在光圈优先自动曝光模式下, 决定曝光并进行拍摄之前, 请使用对焦配件设定光圈。

• PF-4 翻拍装置需要 PA-4 相机支架。

## 兼容的非 CPU 镜头

若镜头数据是使用非 CPU 镜头数据（第 210 页）所指定，CPU 镜头的许多功能也适用于非 CPU 镜头。若未指定镜头数据，则无法使用彩色矩阵测光，而选定矩阵测光时将使用中央重点测光。

非 CPU 镜头仅可在曝光模式 **A** 和 **M** 下使用，这时必须使用镜头光圈环来设定光圈。若未使用非 CPU 镜头数据指定最大光圈，相机光圈显示将显示从最大光圈开始的光圈级数；实际光圈值则须从镜头光圈环上读取。在曝光模式 **P** 和 **S** 中，将自动选择光圈优先自动。控制面板中的曝光模式指示（**P** 或 **S**）将会闪烁，且取景器中将会显示 **A**。

## 不兼容的配件和非 CPU 镜头

以下配件以及非 CPU 镜头不适用于 D700:

- TC-16AS AF 远摄增距镜
- 非 AI 镜头
- 需要 AU-1 对焦装置的镜头  
（400mm f/4.5、600mm f/5.6、800mm f/8 和 1200mm f/11）
- 鱼眼镜头（6mm f/5.6、7.5mm f/5.6、8mm f/8、OP 10mm f/5.6）
- 2.1cm f/4
- 延伸环 K2
- 180-600mm f/8 ED  
（序号：174041-174180）
- 360-1200mm f/11 ED  
（序号：174031-174127）
- 200-600mm f/9.5  
（序号：280001-300490）
- F3AF（AF 80mm f/2.8、AF 200mm f/3.5 ED、AF 远摄增距镜 TC-16）AF 镜头
- PC 28mm f/4  
（序号：180900 或更早期）
- PC 35mm f/2.8  
（序号：851001-906200）
- PC 35mm f/3.5（旧型号）
- 反射型 1000mm f/6.3（旧型号）
- 反射型 1000mm f/11  
（序号：142361-143000）
- 反射型 2000mm f/11  
（序号：200111-200310）



## 内置闪光灯

内置闪光灯可与焦距为 24 mm（DX 格式下 16 mm）至 300 mm 的 CPU 镜头一起使用。取下镜头罩能防止阴影。闪光灯最小范围为 60 cm，且不能在微距变焦镜头的微距范围内使用。在小于下列范围的情况下使用以下镜头时，闪光灯可能无法照亮整个拍摄对象：

	镜头	变焦位置	最小范围
DX	AF-S DX 12-24mm f/4G ED	18 mm	0.6 m
	AF-S DX 17-55mm f/2.8G ED	20 mm	1.5 m
FX	AF-S 17-35mm f/2.8D ED	28 mm	1.0 m
	AF 18-35mm f/3.5-4.5D ED	24 mm	1.0 m
	AF 20-35mm f/2.8D	24 mm	1.0 m
	PC-E 尼克尔 24mm f/3.5D ED	24 mm	1.5 m
	AF-S 尼克尔 24-70mm f/2.8G ED	35 mm	1.0 m
	AF-S VR 24-120mm f/3.5-5.6G ED	24 mm	1.0 m
	AF-S 28-70mm f/2.8D ED	35 mm	1.5 m

当与 AF-S 尼克尔 14-24mm f/2.8G ED 镜头一起使用时，闪光灯可能无法在所有范围内照亮整个拍摄对象。

内置闪光灯也可与焦距为 24-300mm 的 AI-、AI 改良型尼克尔、尼康 E 系列及非 CPU 镜头一起使用。AI 50-300mm f/4.5、改良型 AI 50-300mm f/4.5 和 AI-S 50-300mm f/4.5 ED 镜头须用于变焦位置为 180 mm 或以上的情况下，AI 50-300mm f/4.5 ED 镜头则须用于变焦位置为 135mm 或以上的情况下。



## 防红眼

若镜头遮住拍摄对象的视线，使其无法看到自动对焦辅助照明灯，则可能会影响防红眼功能。

## 自动对焦辅助照明

自动对焦辅助照明灯可与焦距为 24-200 mm 的镜头一起使用。自动对焦辅助照明不适用于以下镜头：

- AF-S VR 200mm f/2G ED
- AF-S VR 200-400mm f/4G ED

在小于 0.7 m 的范围内，以下镜头可能会遮住自动对焦辅助照明灯，从而在光线不足时影响自动对焦：

- AF 微距 200mm f/4D ED
- AF-S DX 17-55mm f/2.8G ED
- AF-S VR 24-120mm f/3.5-5.6G ED
- AF-S 尼克尔 24-70mm f/2.8G ED
- AF 微距 70-180mm f/4.5-5.6D ED
- AF-S 28-70mm f/2.8D ED
- AF-S 17-35mm f/2.8D ED

在小于 1.1 m 的范围内，以下镜头可能会遮住自动对焦辅助照明灯，从而在光线不足时影响自动对焦：

- AF-S DX VR 55-200mm f/4-5.6G ED

在小于 1.5 m 的范围内，以下镜头可能会遮住自动对焦辅助照明灯，从而在光线不足时影响自动对焦：

- AF-S VR 70-200mm f/2.8G ED
- AF-S VR 70-300mm f/4.5-5.6G ED
- AF-S 80-200mm f/2.8D ED
- AF-S 尼克尔 14-24mm f/2.8G ED
- AF 80-200mm f/2.8D ED

在小于 2.3 m 的范围内，以下镜头可能会遮住自动对焦辅助照明灯，从而在光线不足时影响自动对焦：

- AF VR 80-400mm f/4.5-5.6D ED



## ✎ 计算视角

35mm (135) 格式相机的尼康镜头适用于 D700。若自动 **DX 裁切** 为开启状态 (默认设定) 且安装的是 35mm 格式镜头, 照片视角将与 35mm 胶片 (36.0 × 23.9 mm) 画面相同; 若安装的是 DX 镜头, 照片视角将自动调整为 23.5 × 15.6 mm (DX 格式)。

若要选择不同于当前镜头的照片视角, 请关闭 **自动 DX 裁切** 并选择 **FX 格式 (36 × 24)** 或 **DX 格式 (24 × 16)**。若安装的是 35 mm 格式镜头, 通过选择 **DX 格式 (24 × 16)** 可将视角减小 1.5 倍, 从而使曝光区域更小。

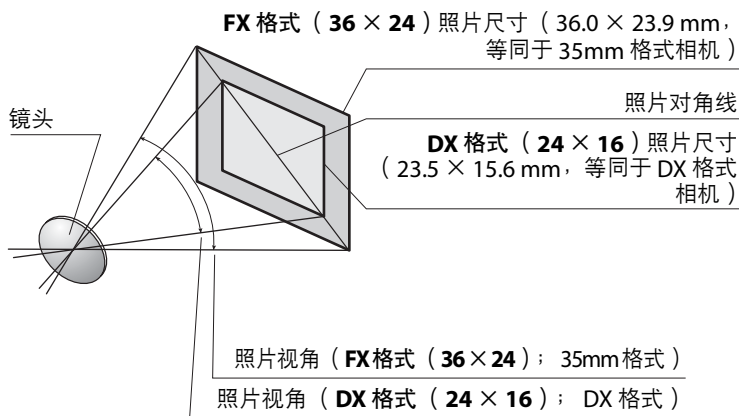

**DX 格式 (24 × 16)** 照片视角比 35mm 格式照片视角约小 1.5 倍。若要在选择了 **DX 格式 (24 × 16)** 时计算 35 mm 格式下的镜头焦距, 请将镜头焦距乘以 1.5 (例如, 当选择了 **DX 格式 (24 × 16)** 时, 35mm 格式下 50mm 镜头的有效焦距将为 75 mm)。



# 另购的闪光灯组件（闪光灯）

D700 可与兼容创意闪光系统的闪光灯组件一起使用。安装另购的闪光灯组件时，请取下配件热靴盖。安装了另购的闪光灯组件时，内置闪光灯将不会闪光。

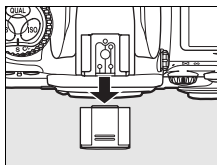

## 尼康创意闪光系统（CLS）

尼康高级创意闪光系统（CLS）改进了相机和兼容闪光灯组件之间的信息交流，以获取更好的闪光灯摄影。创意闪光系统支持以下功能：

- **i-TTL 闪光控制**：适用于 CLS 的改良型 TTL（通过镜头）闪光控制（请参阅第 184 页）。使用监察预闪测量拍摄对象反射的光，从而设定闪光级别，确保最佳闪光量。
- **高级无线闪光**：使用无线遥控闪光灯组件时，可进行 i-TTL 闪光控制。
- **FV 锁定**（第 192 页）：将闪光级别锁定为测量值，允许以相同闪光级别拍摄一系列照片。
- **自动 FP 高速同步**（第 306 页）：允许在相机支持的最高快门速度下使用闪光灯，从而可选择最大光圈以减小景深。



## ■ CLS 兼容闪光灯组件

D700 可与以下兼容创意闪光系统的闪光灯组件一起使用：

SB-900、SB-800、SB-600、SB-400、SB-R200 和 SU-800。

### SB-900、SB-800、SB-600、SB-400 和 SB-R200

这些闪光灯组件的主要功能如下表所示。

闪光灯组件		SB-900 <sup>1</sup>	SB-800	SB-600	SB-400	SB-R200 <sup>2</sup>
功能	闪光					
	指数 <sup>3</sup>					
ISO 100		34	38	30	21	10
ISO 200		48	53	42	30	14
自动功率变焦 (mm)		17-200	24-105	24-85	— 4	— 5
宽面板 (mm)		12, 14, 17	14, 17	14	—	—
闪光灯头 旋转		7°(向下)、 90°(向上)、 180°(向左和 向右)	7°(向下)、 90°(向上)、 180°(向左)、 90°(向右)	90°(向上)、 180°(向左)、 90°(向右)	90° (向上)	60°(向下; 靠 近镜头光 轴)、 45°(向上; 远 离光轴)

1 若在白平衡选为 **AUTO** 或  (闪光灯) 时将色彩滤镜安装至 SB-900，相机将自动检测滤镜并适当调整白平衡。

2 使用指令模式下的内置闪光灯，或者另购的 SB-900、SB-800 闪光灯组件或 SU-800 无线闪光灯指令器进行遥控。

3 m、20°C；SB-900、SB-800 和 SB-600 变焦头位置为 35 mm；SB-900 带标准照明。

4 变焦范围 27 mm。

5 变焦范围 24 mm。

### SU-800 无线闪光灯指令器

安装在 CLS 兼容相机上时，SU-800 可用作遥控 SB-900、SB-800、SB-600 或 SB-R200 闪光灯组件的指令器。SU-800 自身不配备闪光灯。





## 闪光指数

若要计算全光时的闪光范围，请使用闪光指数除以光圈。例如，ISO 100 时 SB-800 的闪光指数为 38 m（变焦头位置为 35 mm）；在光圈为 f/5.6 时，其范围为  $38 \div 5.6$ ，即约 6.8 米。ISO 感光度每增长一倍，其闪光指数则乘以 2 的平方根（约 1.4）。



SB-900、SB-800、SB-600、SB-400、SB-R200 和 SU-800 具有以下功能：

闪光灯组件 闪光灯模式 / 功能		高级无线闪光							
		SB-900 SB-800	SB-600	SB-400	指令器		遥控		
					SB-900 SB-800	SU-800 <sup>1</sup>	SB-900 SB-800	SB-600	SB-R200
i-TTL	针对数码单反相机的 i-TTL 均衡补充闪光	✓ <sup>2</sup>	✓ <sup>2</sup>	✓ <sup>3</sup>	✓	✓	✓	✓	✓
AA	自动光圈	✓ <sup>4</sup>	—	—	✓ <sup>5</sup>	✓ <sup>5</sup>	✓ <sup>5</sup>	—	—
A	非 TTL 自动	✓ <sup>6</sup>	—	—	✓ <sup>5</sup>	—	✓ <sup>5</sup>	—	—
GN	距离优先手动	✓	—	—	—	—	—	—	—
M	手动	✓	✓	✓	✓	✓	✓	✓	✓
RPT	重复闪光	✓	—	—	✓	✓	✓	✓	—
自动 FP 高速同步 <sup>7</sup>		✓	✓	—	✓	✓	✓	✓	✓
FV 锁定		✓	✓	✓	✓	✓	✓	✓	✓
多区域自动对焦的 AF 辅助 <sup>8</sup>		✓	✓	—	✓	✓	—	—	—
闪光色彩信息交流		✓	✓	✓	✓	—	—	—	—
REAR	后帘同步	✓	✓	✓	✓	✓	✓	✓	✓
	防红眼	✓	✓	✓	✓	—	—	—	—
自动变焦		✓	✓	—	✓	—	—	—	—

- 1 仅当 SU-800 用于控制其它闪光灯组件时有效。
- 2 选择了点测光或闪光灯组件时，使用针对数码单反相机的标准 i-TTL 闪光。
- 3 选择点测光时，使用针对数码单反相机的标准 i-TTL 闪光。
- 4 使用闪光灯组件时选择。若安装了非 CPU 镜头而未使用非 CPU 镜头数据指定镜头数据时，将自动选择非 TTL 自动 (A)。
- 5 无论闪光灯组件选择了何种模式，均使用自动光圈 (AA)。若安装了非 CPU 镜头而未使用非 CPU 镜头数据指定镜头数据时，将自动选择非 TTL 自动 (A)。
- 6 使用闪光灯组件时选择。
- 7 在个人设定 e1 (闪光灯同步速度，第 305 页) 中选择 1/320 秒 (自动 FP) 或 1/250 秒 (自动 FP)。
- 8 需要 CPU 镜头。

## 其它闪光灯组件

下表所示的闪光灯组件可在非 TTL 自动模式和手动模式下使用。如果将它们设定为 TTL，相机的快门释放按钮将被锁定而不能拍摄照片。

闪光灯 闪光灯模式	SB-80DX、 SB-28DX、 SB-28、 SB-26、 SB-25、 SB-24	SB-50DX	SB-30、 SB-27 <sup>1</sup> 、 SB-22S、 SB-22、 SB-20、 SB-16B、 SB-15	SB-23、 SB-29 <sup>2</sup> 、 SB-21B <sup>2</sup> 、 SB-29S <sup>2</sup>
<b>A</b> 非 TTL 自动	✓	—	✓	—
<b>M</b> 手动	✓	✓	✓	✓
 重复闪光	✓	—	—	—
<b>REAR</b> 后帘同步	✓	✓	✓	✓

1 闪光灯模式自动设为 TTL 且快门释放按钮无法使用。请将闪光灯组件设定为 **A**（非 TTL 自动闪光）。

2 自动对焦仅适用于自动对焦微距镜头（60 mm、105 mm 或 200 mm）。



## ✓ 关于另购闪光灯的注意事项

有关详细信息，请参阅闪光灯使用手册。若闪光灯支持尼康创意闪光系统 (CLS)，则请参阅 CLS 兼容数码单反相机的相关章节。在 SB-80DX、SB-28DX 和 SB-50DX 使用手册的“数码单反相机”类别中未包含 D700。

当 ISO 感光度介于 200 至 6400 之间时，可以使用 i-TTL 闪光控制。当感光度高于 6400 时，在某些范围或光圈设定下，可能无法达到预期效果。如果在拍摄之后，闪光预备指示灯持续闪烁约 3 秒，表明闪光灯已经以全光闪光，而照片仍可能曝光不足。

SB-900、SB-800、SB-600 和 SB-400 提供防红眼，SB-900、SB-800、SB-600 和 SU-800 则提供自动对焦辅助照明。使用其它闪光灯时，相机自动对焦辅助照明灯用于自动对焦辅助照明和防红眼。当使用焦距为 17-135 mm 的 AF 镜头时，SB-900 将为所有对焦点提供有效的自动对焦辅助照明；但是请注意，自动对焦仅在以下对焦点时有效：

17-19 mm		20-105 mm		106-135mm	
----------	--	-----------	--	-----------	--

当使用焦距为 24-105 mm 的 AF 镜头时，SB-800、SB-600 和 SU-800 将为以下对焦点提供有效的自动对焦辅助照明以辅助自动对焦：

24-34 mm		35-49 mm		50-105mm	
----------	--	----------	--	----------	--

在程序自动模式下，最大光圈（最小 f 值）根据感光度（ISO 相当值）受到下表所示的限制：

以下 ISO 相当值时的最大光圈：					
200	400	800	1600	3200	6400
5	5.6	7.1	8	10	11

对于感光度中的每步增量（例如，从 200 到 400），光圈会以  $1/2 f$  级为单位变化。如果镜头的最大光圈小于上面所给的值，则光圈的极大值将会是镜头的最大光圈。

当 SC 系列的 17、28 或 29 同步线用于离机闪光灯摄影时，在 i-TTL 模式下可能无法得到正确的曝光。推荐您使用点测光，以选择标准 i-TTL 闪光控制。请先拍摄一张测试照片，并在显示屏中查看效果。

在 i-TTL 模式下，请使用闪光灯组件随附的闪光灯面板或散射罩。切勿使用诸如漫射面板等其它面板，否则可能会产生不正确的曝光。

 **仅可使用尼康闪光灯配件**

请仅使用尼康闪光灯。在配件热靴中应用负电压或超过 250 V 的电压时，不仅会阻碍正常操作，也可能会损坏相机或闪光灯的同步电路。在使用本节中未列出的尼康闪光灯之前，请先咨询尼康授权的维修服务中心。



## 闪光灯接点

D700 配备了一个配件热靴，以便直接将另购的闪光灯组件安装在相机上；它还配备了一个同步终端，使闪光灯组件可通过同步线进行连接。

### ■ 配件热靴

使用配件热靴直接将另购的闪光灯组件安装在相机上，而无需同步线（第 378 页）。配件热靴上设计了一个安全锁，适用于带有锁定针的闪光灯（例如 SB-900、SB-800、SB-600 和 SB-400）。

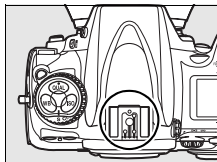

### ■ 同步终端

同步线可根据需要连接至同步终端。当相机配件热靴上安装有闪光灯组件时，若要进行后帘同步闪光灯摄影，请勿使用同步线连接其它闪光灯组件。

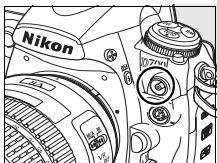

### ✓ ISO 感光度

若自动 ISO 感光度控制功能处于开启状态（第 108 页），安装了另购的 SB-900、SB-800、SB-600 或 SB-400 闪光灯组件时，ISO 感光度将根据需要自动调整以获取最佳闪光量。这将可能导致以下情况时所拍照片中的前景拍摄对象曝光不足：在低速快门、白天、或者背景明亮时使用闪光灯。在这些情况下，请选择慢速同步以外的闪光灯模式或选择一个更大光圈。

# 其它配件

在编写本手册时，您可购买到以下适用于 D700 的配件。

电源	<ul style="list-style-type: none"><li>• <b>EN-EL3e</b> 锂离子充电电池（第 32、34 页）：可从当地零售商及尼康维修服务中心另外购买 EN-EL3e 电池。EN-EL3e 可使用 MH-18a 或 MH-18 快速充电器进行充电。</li><li>• <b>MB-D10</b> 多功能电池匣：MB-D10 可容纳 1 块尼康 EN-EL3e、EN-EL4a 或 EN-EL4 锂离子充电电池或 8 节 AA 碱性电池、镍氢电池、锂电池或镍镉电池。使用 EN-EL4a 或 EN-EL4 电池时，需要 BL-3 电池盒盖。该电池匣配备了一个快门释放按钮、<b>AF-ON</b> 按钮、多重选择器以及主、副指令拨盘，用于改进人像（竖直）方位照片拍摄时的操作。安装 MB-D10 时，请从相机上取下用于 MB-D10 的连接盖。</li><li>• <b>MH-18a</b> 快速充电器（第 32 页）：MH-18a 可用于对 EN-EL3e 电池进行充电。</li><li>• <b>EH-5a/EH-5</b> 交流电源适配器：这些交流电源适配器可用于给相机进行较长时间的供电。</li></ul>
无线 LAN 适配器	<ul style="list-style-type: none"><li>• <b>无线传输器 WT-4</b>：连接相机至无线和以太网。相机存储卡上的照片可在同一网络中的计算机上进行查看，或复制到计算机中以便长期保存。您还可使用 Camera Control Pro 2（另购）从网络中的任何计算机上控制相机。请注意，WT-4 需要单独的电源；推荐使用 EH-6 交流电源适配器或另一块 EN-EL3e 电池。有关详细信息，请参阅 WT-4 使用手册。</li></ul>



## 取景器目镜配件

- **DK-17C 屈光度可调节取景器镜头 (带有安全锁)**: 为适应不同人的视力差别, 适用于取景器镜片的屈光度包括 -3、-2、0、+1、+2  $m^{-1}$ 。请仅在使用内置屈光度调节控制器 (-3 至 +1  $m^{-1}$ ) 不能达到预期的对焦时使用屈光度可调节型镜头。请在购买前对屈光度可调节型镜头进行测试, 以确保它能实现您所预期的对焦。
- **放大目镜片 DK-17M (带有安全锁)**: 构图时, DK-17M 将取景器中的画面大约放大至 1.2 倍以提高精度。
- **放大镜 DG-2**: DG-2 可放大显示在取景器中的场景。用于近拍摄影、复制、远摄镜头以及其它需要增加精密度的操作。需要与 DK-18 目镜适配器 (另购) 一起使用。
- **目镜适配器 DK-18**: DK-18 用于将 DG-2 放大镜或 DR-3 直角取景器安装在 D700 上。
- **防雾取景器目镜 DK-14、DK-17A**: 该类取景器目镜在潮湿或寒冷的环境下可以发挥防雾作用。DK-17A 配备有一个安全锁。
- **橡胶目镜罩 DK-19**: DK-19 可使您更容易看见取景器中的影像, 防止眼睛疲劳。
- **直角取景器 DR-5/DR-4**: DR-5 和 DR-4 以直角方向安装在取景器目镜上, 这样当相机处于水平拍摄位置时, 可以从上向下查看取景器里的影像。构图时, DR-5 还可将取景器中的画面放大至 2 倍以提高精度 (请注意, 画面放大后将看不到画面边缘)。





滤镜	<ul style="list-style-type: none"> <li>• 尼康滤镜分为3种类型: 旋入式、插入式和后部更换式。请使用尼康滤镜; 使用其他厂商制造的滤镜将可能会干扰自动对焦或电子测距仪。</li> <li>• D700 不能与线性偏振滤镜一同使用。请使用 C-PL 圆形偏振滤镜代替。</li> <li>• 推荐使用 NC 和 L37C 滤镜来保护镜头。</li> <li>• 为防止产生摩尔纹, 当拍摄对象背对着明亮光线或画面中存在明亮光源时, 建议不使用滤镜。</li> <li>• 当使用曝光系数 ( 滤光系数 ) 大于 1 倍 ( Y44、Y48、Y52、O56、R60、X0、X1、C-PL、ND2S、ND4、ND4S、ND8、ND8S、ND400、A2、A12、B2、B8、B12 ) 的滤镜时, 推荐使用中央重点测光。</li> </ul>
防水罩	<p><b>WG-AS3 防水罩:</b> 盖上另购 SB-900 闪光灯组件的底部可防止相机配件热靴接触到水。</p>
另购的闪光灯组件	<ul style="list-style-type: none"> <li>• 尼康闪光灯 <b>SB-900</b>、<b>SB-800</b>、<b>SB-600</b> 和 <b>SB-400</b></li> <li>• 尼康无线遥控闪光灯 <b>SB-R200</b></li> <li>• 无线闪光灯指令器 <b>SU-800</b></li> </ul> <p>有关详细信息, 请参阅第 378 页内容。</p>
PC 卡转接器	<ul style="list-style-type: none"> <li>• <b>PC 卡转接器 EC-AD1:</b> EC-AD1 PC 卡转接器可用于将 I 型 CompactFlash ( CF ) 存储卡插入 PCMCIA 卡槽。</li> </ul>



软件	<ul style="list-style-type: none"> <li>• <b>Capture NX 2:</b> 一个完整的照片编辑软件包。</li> <li>• <b>Camera Control Pro 2:</b> 从计算机遥控相机并将照片直接保存到计算机硬盘。</li> <li>• <b>原始影像认证:</b> 判断原始影像认证（第 342 页）开启时拍摄的照片在拍摄后是否被修改。</li> </ul> <p>注意：请使用最新版本的尼康软件。当计算机连接到互联网时，大部分尼康软件都具有自动升级功能。</p>
机身盖	<ul style="list-style-type: none"> <li>• <b>机身盖:</b> 未安装镜头时，使用机身盖可保持反光板、取景器屏幕以及低通滤镜的清洁。</li> </ul>



## 遥控终端配件

D700 配备有一个十针遥控终端，它可用于遥控和自动摄影。不使用遥控终端时，可盖上随附的终端盖保护接点。您可以使用以下配件（所有长度都是近似值）：

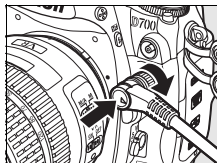

配件	说明	长度
遥控线 MC-22	通过蓝色、黄色、黑色终端连接到一个遥控快门触发装置以遥控快门释放功能，可以使用声音或电子信号进行控制。	1 m
遥控线 MC-30	遥控快门释放；可用于减少相机晃动或保持快门在定时曝光期间开启。	80 cm
遥控线 MC-36	遥控快门释放；可用于间隔定时拍摄，或者减少相机晃动或保持快门在定时曝光期间开启。配备有背光控制面板、用于 B 门（bulb）摄影的快门释放锁定装置以及每秒发出一次蜂鸣音的定时器。	85 cm
延长线 MC-21	可连接至 ML-3 或 MC 系列 20、22、23、25、30 或 36。一次仅可使用一根 MC-21 延长线。	3 m
连接线 MC-23	连接两台相机进行同步操作。	40 cm
适配线 MC-25	具备十针和两针插头的适配线，用于连接带有两针终端的设备，包括 MW-2 无线电控制装置、MT-2 定时曝光控制器和 ML-2 控制模组套件。	20 cm
GPS 适配线 MC-35	通过 GPS 装置制造商提供的 PC 线连接 GPS 装置（第 213 页）至 D700。	35 cm
遥控模组套件 ML-3	可在 8 m 范围内红外遥控。	—



## ■ 经认可的存储卡

下列 I 型 CompactFlash ( CF ) 存储卡已通过验证可用于 D700:

<b>SanDisk</b>	Extreme IV	SDCFX4	8 GB、4 GB、2 GB
	Extreme III	SDCFX3	8 GB、4 GB、2 GB、1 GB
	Ultra II	SDCFH	
	Standard	SDCFB	4 GB、2 GB、1 GB
<b>Lexar Media</b>	Professional UDMA	300 ×	8 GB、4 GB、2 GB
	Platinum II	80 ×	2 GB、1 GB、512 MB
		60 ×	4 GB
Professional	133 × WA	8 GB、4 GB、2 GB、1 GB	

其它存储卡未经测试。有关以上存储卡的详细信息，请咨询制造商。



# 保养您的相机

## 存放

当您在较长的时间内不使用相机时，请盖上显示屏盖，取出电池并套上电池终端盖，然后将其存放在阴凉干燥的地方。为防止发霉，请将相机存放在干燥、通风良好的地方。切不可将相机与石脑油或樟脑丸一起存放，亦不可存放在以下环境中：

- 通风差或湿度超过 60% 的地方
- 产生强电磁场的设备（例如，电视机或收音机）附近
- 温度高于 50 °C 或低于 -10 °C 的环境中

## 清洁

相机机身	可用吹气球去除灰尘和浮屑，再用一块干的软布轻轻擦拭。在海滩或海边使用相机后，请先使用一块沾有少许蒸馏水的软布擦去沙子和盐分，然后将其完全晾干。 <b>重要提示：</b> 相机中的灰尘或其它杂质可能会导致保修范围外的损坏。
镜头、反光板和取景器	这些玻璃部件极易损坏。可使用吹气球去除灰尘或浮屑。如果使用喷雾剂，必须保持罐体垂直以防止液体流出。若要去除指纹及其它污渍，可以用一块滴有少许镜头清洁剂的软布来小心擦拭。
显示屏	可使用吹气球去除灰尘或浮屑。去除指纹或其它污渍时，可以用一块软布或软皮轻轻擦拭表面。切勿用力，否则可能会损坏相机或导致故障。

请勿使用酒精、稀释剂或其它挥发性化学物质。



# 低通滤镜

作为相机影像元件的影像感应器，通过使用低通滤镜来防止产生摩尔纹。如果您怀疑滤镜上的脏物或灰尘出现在照片中，可以使用设定菜单中的 **清洁影像感应器** 选项清洁滤镜。任何时候均可使用 **立即清洁** 选项清洁滤镜，也可以在相机开启或关闭时自动进行清洁。

## ■ “立即清洁”

### 1 以底部朝下放置相机。

当相机如右图所示以底部朝下的方式放置时，清洁影像感应器最为有效。

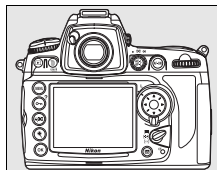

### 2 显示 清洁影像感应器 菜单。

高亮显示设定菜单中的 **清洁影像感应器** 并按下 **▶**。



### ✓ 影像除尘

Capture NX 2 中的影像除尘选项无法使用执行影像感应器清洁操作之前记录的除尘参考数据来润饰执行影像感应器清洁之后拍摄的照片。若您打算将影像除尘用于执行影像感应器清洁之后拍摄的照片，我们建议您在清洁影像感应器之后记录除尘参考数据。

### ✍ 影像感应器的清洁

如果使用本部分所述选项不足以去除影像感应器上的灰尘或其它杂质，请按照第 395 页所述手动清洁感应器。

### 3 选择 立即清洁。

高亮显示 **立即清洁** 并按下 。清洁过程中，屏幕中将显示如右图所示的信息。



清洁完毕后，屏幕中将显示如右图所示的信息。



## ■ “启动 / 关闭时清洁”

### 1 选择 启动 / 关闭时清洁。

按照前一页步骤 2 中所述显示 **清洁影像感应器** 菜单。高亮显示 **启动 / 关闭时清洁** 并按下 。







## 2 选择一个选项。

高亮显示下列选项之一并按下

。



选项	说明
 启动时清洁	每次开启相机的同时自动清洁影像感应器。
 关闭时清洁	每次关闭相机的同时自动清洁影像感应器。
 启动和关闭时清洁	启动和关闭相机的同时自动清洁影像感应器。
 关闭清洁 (默认)	自动影像感应器清洁功能关闭。

### 影像感应器的清洁

以下操作将中断影像感应器的清洁：升起内置闪光灯，按下快门释放、景深预览或 **AF-ON** 按钮，或者使用 **FV** 锁定。



相机通过振动影像感应器对其进行清洁。若使用 **清洁影像感应器** 菜单中的选项无法完全去除灰尘，请手动清洁影像感应器（第 395 页）或咨询尼康授权的维修服务中心。

若连续几次执行影像感应器清洁功能，该功能可能会暂时失效以保护相机内部电路。稍等片刻后，您可继续进行清洁。



## ■ 手动清洁

若无法使用设定菜单中的 **清洁影像感应器**（第 392 页）选项清除低通滤镜上的杂质，您可按照下述方法手动清洁滤镜。但请注意，该滤镜极其精密且容易损坏。尼康建议滤镜只能由尼康授权的服务人员进行清洁。

### 1 为电池充电或连接交流电源适配器。

检查或清洁低通滤镜时需使用可靠的电源。若电池电量级别低于  (60%)，请关闭相机并插入充满电的 EN-EL3e 电池，或连接另购的 EH-5a 或 EH-5 交流电源适配器。

### 2 选择 向上锁定反光板以便清洁。

取下镜头并开启相机。高亮显示设定菜单中的 **向上锁定反光板以便清洁** 并按下 **▶**（请注意，电池电量级别为  或以下时，该选项无效）。



### 3 按下 **OK**。

屏幕中将显示如右图所示的信息，并且控制面板和取景器中也将出现一行破折号。若要不检查低通滤镜而恢复正常操作，请关闭相机。

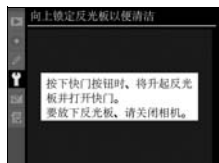

## 4 升起反光板。

完全按下快门释放按钮。反光板将升起，快门帘幕也将打开，您即可看到低通滤镜。这时，取景器中的显示将关闭，且控制面板中的破折号将闪烁。

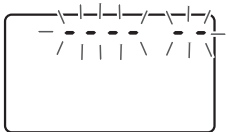

## 5 检查低通滤镜。

握住相机，使低通滤镜处于光线照射下，检查滤镜是否有灰尘或浮屑。如果没有杂质，请进至步骤 7。

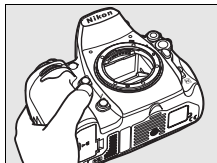

## 6 清洁滤镜。

用吹气球去除滤镜上的所有灰尘和浮屑。请勿使用吹风刷，因为刷毛可能会损坏滤镜。若使用吹气球无法去除脏物，请将滤镜送至尼康授权的服务人员进行清洁。任何情况下都不得触摸或擦拭滤镜。



## 7 关闭相机。

反光板将降下，快门帘幕也将关闭。请重新安装好镜头或机身盖。



## 使用可靠的电源

快门帘幕极其精密且容易损坏。若在反光板升起期间相机电源被关闭，快门帘幕将自动关闭。请遵守以下注意事项，防止快门帘幕受损：

- 在反光板升起期间，请勿关闭相机，取出电池或切断电源。
- 若在反光板升起期间电池电量不足，相机将发出一次蜂鸣音，自拍指示灯也会闪烁，提醒您快门帘幕将会关闭且2分钟后反光板将会降下。请立即停止清洁或检查操作。

## 低通滤镜上的杂质

尼康在相机的生产和运输过程中，始终尽全力确保低通滤镜不接触杂质。但是，D700本身就是为可互换镜头所设计的，所以取下或更换镜头时可能会有杂质进入相机。杂质一旦进入相机，就可能会附着在低通滤镜上，并出现在某些特定条件下拍摄的照片中。当镜头被取下时，为了保护相机，务必重新盖上相机随附的机身盖，盖上前请先仔细清除可能附着在机身盖上的所有灰尘和其它杂质。

如果低通滤镜上已有杂质，请按照上述方法清洁滤镜，或送交尼康授权的服务人员进行清洁。对于受到低通滤镜上杂质影响的照片，可以使用 Capture NX 2（另购；第 388 页）或一些第三方影像应用软件中的清洁影像选项来加以润饰。

## 检修相机和配件

本相机是一种精密的仪器，需要定期的检修服务。尼康建议您，每 1 至 2 年将相机送到相机零售商或尼康维修服务中心进行一次检查，每 3 至 5 年进行一次检修（请注意，检修相机需另行收费）。如果相机是用于专业用途，尤其需要经常检查和检修。检查或检修相机时，应包括经常使用的配件，比如镜头或另购的闪光灯等。



# 相机和电池的保养：警告

**避免跌落：**若受到强烈碰撞或振动，相机可能会发生故障。

**保持干燥：**本产品是非防水产品，如果将相机浸入水中或置于高湿度的环境中可能会发生故障。内部构造生锈将导致无法挽回的损坏。

**避免温度骤变：**温度的突变，比如在寒冷天进出有暖气的大楼可能会造成相机内部结露。为避免结露，在进入温度突变的环境之前，请将相机装入手提袋或塑料包内。

**远离强磁场：**切勿在产生强电磁辐射或强磁场的设备附近使用或存放相机。无线传输器等设备产生的强静电或磁场可能会干扰显示屏，损坏存储卡中的数据或影响相机的内部电路。

**不要将镜头正对太阳：**请勿长时间将镜头对准太阳或其它强光源。强光可能会损坏影像感应器或致使照片上出现白色模糊。



**清洁:** 清洁相机机身时, 请先用吹气球轻轻地去除灰尘或浮屑, 再用一块干的软布轻轻擦拭。在沙滩和海边使用相机之后, 应先使用一块沾有少许清水的软布擦去所有沙子和盐分, 然后将其完全晾干。在少数情况下, 静电可能会使 LCD 显示屏变亮或变暗。但这并不是故障, 显示屏很快就会恢复正常。

镜头和反光板极易受损。因此需用吹气球将灰尘或浮屑轻轻吹走。使用喷雾剂时, 必须保持罐体垂直以防止液体流出。若要去除镜头上的指纹及其它污渍, 可以用一块滴有少许镜头清洁剂的软布来小心擦拭。

有关清洁低通滤镜的信息, 请参阅“低通滤镜”(第 392、395 页)。

**镜头接点:** 请保持镜头接点的清洁。

**切勿触摸快门帘幕:** 快门帘幕特别薄并且极易受损。因此, 在任何情况下都不可挤压帘幕, 不可用清洁工具捅戳或用吹风机直吹帘幕, 否则可能会划破、损坏或撕裂快门帘幕。

快门帘幕可能会出现色彩不均匀, 但这并不影响照片, 也不是故障。

**存放:** 为防止发霉, 请将相机存放在干燥、通风良好的地方。当您在较长时间内不使用相机时, 请取出电池以防止漏液, 并将相机存放在装有干燥剂的塑料袋内。但是, 切勿将相机套放入塑料袋中, 以免损坏。请注意, 干燥剂会逐渐丧失吸湿能力, 所以应该定期更换。

为防止发霉, 每月应至少取出相机一次。开启相机并释放快门按钮数次, 然后再将相机重新存放。

请将电池存放在阴凉干燥的地方。存放之前请套上电池终端盖。



**在取出电池或切断电源之前请关闭相机：**当相机处于开启状态，或在记录或删除影像时，请勿切断相机电源或取出电池。此时若强行切断相机电源，将可能导致数据丢失，还可能损坏相机内存或内部电路。为防止突然断电，当相机使用交流电源适配器时，请勿移动相机的位置。

**有关显示屏的注意事项：**显示屏可能含有少量始终发亮或不发亮的像素。这是所有 TFT LCD 显示器的共同特征，而并非故障。使用相机拍摄的影像不会受到影响。

在明亮的光线下，可能难以看清显示屏中的影像。

请勿挤压显示屏，否则可能导致损坏或产生故障。显示屏上的灰尘或浮屑可以用吹气球清除。污渍则可用软布或软皮轻轻擦拭。若显示屏破裂，请注意不要被玻璃碎片划伤，并要防止显示屏里的液晶接触皮肤或者进入眼睛及口中。

请在运输相机或长期不使用时盖上显示屏盖。



**电池:** 电池终端上的灰尘可能会妨碍相机正常工作, 使用之前, 请先用一块柔软的干布将其擦拭干净。

操作不当可能导致电池漏液或爆裂。在使用相机电池时请注意以下事项:

更换电池前, 请先关闭相机。

电池在持续使用后可能会发热变烫。使用时, 请小心谨慎。

只能使用已被验证可用于本设备的电池。

切勿将电池投入火中或加热升温。

从相机中取出电池之后, 请务必套上电池终端盖。

请在使用前为电池充电。若要在重要的场合进行拍摄, 请事先准备一块充满电的 EN-EL3e 备用电池。因为根据您所处的地点, 可能很难在短时间内购买到用来更换的电池。

寒冷的天气里, 电池的性能会降低。因此, 在寒冷天到户外拍摄之前, 请务必将电池充满电。请将备用电池放在暖和的地方, 以便需要时更换使用。电池回暖后, 其电量将会有所恢复。

当充满电后持续充电会减弱电池性能。

使用过的电池可以回收利用。请按照当地的相关规定回收废旧电池。



# 故障诊断

若您的相机无法正常使用，请在咨询零售商或尼康代表处之前，查看以下常见问题一览表。有关详细信息，请参阅最右栏页码中的内容。

## ■ 显示

问题	解决方法	页码
取景器未清晰对焦。	调节取景器对焦或使用另购的屈光度可调节型镜头。	45
取景器太暗。	插入一块充满电的电池。	46
显示屏在未出现警告的情况下自动关闭。	在个人设定 c2 (自动测光关闭延迟) 或 c4 (显示屏关闭延迟) 中选择较长延迟时间。	296, 297
控制面板中出现乱码。	请参阅下文中的“关于电子控制式相机的注解”。	402
控制面板或取景器中的显示缓慢且灰暗。	显示反应所需的时间及其亮度随温度改变而有所不同。	—
有效对焦点周围出现清晰的光线，或者当对焦点被高亮显示时显示变为红色。	这种情况属于此类型取景器的正常现象，而并非故障。	—

## 关于电子控制式相机的注解

在极少数的情况下，控制面板中会出现乱码且相机可能停止运行。一般来说，该现象可能是由于强烈的外部静电所造成的。关闭相机，取下并更换电池，然后重新开启相机。如果您使用的是交流电源适配器（另购），请断开连线后重新连接，然后再重新开启相机。在连续发生故障的情况下，请与零售商或尼康授权的维修服务中心联系。请注意，按照上述说明切断电源，可能会导致在问题发生时尚未记录到存储卡上的数据丢失。但不会影响已记录到存储卡上的数据。



## ■ 拍摄

问题	解决方法	页码
需要一段时间才能开启相机。	删除一些文件或文件夹。	—
快门释放按钮无法使用。	<ul style="list-style-type: none"><li>• 存储卡已满或未插入存储卡。</li><li>• 安装了带有光圈环的 CPU 镜头，但光圈未锁定在最高 f 值。若 <b>f/E E</b> 显示在控制面板中，请在个人设定 f9 (自定义指令拨盘) &gt; 光圈设定 中选择 光圈环，以使用光圈环调整光圈。</li><li>• 快门速度设为 <b>bulb</b> 时，选择了曝光模式 <b>S</b>。</li></ul>	41, 47 327 118
	照片未清晰对焦。	<ul style="list-style-type: none"><li>• 将对焦模式选择器旋转至 <b>S</b> 或 <b>C</b> 位置。</li><li>• 相机无法使用自动对焦进行对焦：请使用手动对焦或对焦锁定。</li><li>• 即时取景模式选为 三脚架 时，快门释放按钮无法用于对焦。请使用 <b>AF-ON</b> 按钮进行对焦。</li></ul>



问题	解决方法	页码
无法使用到所有的快门速度。	正在使用闪光灯。可使用个人设定 e1 ( 闪光灯同步速度 ) 选择闪光灯同步速度；当使用另购的 SB-900、SB-800、SB-600 或 SB-R200 闪光灯时，为所有的快门速度均选择 <b>1/320 秒 ( 自动 FP )</b> 或 <b>1/250 秒 ( 自动 FP )</b> 。	305
半按下快门释放按钮时不能锁定对焦。	相机处于对焦模式 <b>C</b> ：使用 <b>AE-L/AF-L</b> 按钮来锁定对焦。	79
无法更改影像尺寸。	影像品质 设定为 <b>NEF (RAW)</b> 。	64
无法选择对焦点。	• 解除对焦选择器锁定开关的锁定。	76
	• 对焦模式设定为自动区域自动对焦：选择其它模式。	74
	• 相机处于播放模式。	217
	• 正在操作相机菜单。	259
	• 半按下快门释放按钮关闭显示屏或激活曝光测光。	48
相机记录照片时较慢。	关闭长时间曝光噪点消减功能。	277
在即时取景模式中不能记录照片。	<ul style="list-style-type: none"> <li>• 在手持模式下，半按下快门释放按钮降下反光板发出的咔嚓声被误认为是快门的声。</li> <li>• 除非在个人设定 a2 ( <b>AF-S 优先选择</b> ) 中选择了 <b>快门</b>，否则在手持模式中选择了对焦模式 <b>S</b> 时，若相机无法对焦，快门释放按钮将无法使用。</li> </ul>	95 95, 284



问题	解决方法	页码
照片中出現任意分布的明亮像素（“噪点”）。	• 选择较低的 ISO 感光度或者开启高 ISO 噪点消减功能。	106, 278
	• 快门速度低于 1 秒：使用长时间曝光噪点消减。	277
自动对焦辅助照明灯不发光。	• 相机处于对焦模式 <b>C</b> 。	72
	• 未在单点自动对焦或动态区域自动对焦中选择中央对焦点。	74
	• 在个人设定 a9( 内置自动对焦辅助照明灯 ) 中选择了关闭。	290
	• 照明灯已自动关闭。持续使用时照明灯将会变热；请等待其冷却。	—
照片中出現斑点和拖影现象。	• 清洁镜头。	—
	• 清洁低通滤镜。	392
色彩不自然。	• 根据光源调节白平衡。	140
	• 调整 设定优化校准 设定。	160



问题	解决方法	页码
无法测量白平衡。	拍摄对象太暗或太亮。	151
无法将影像选择为预设白平衡源。	影像不是用 D700 所拍摄。	154
白平衡包围无效。	• 影像品质设定为 NEF (RAW) 或 NEF+JPEG 影像品质选项。	64
	• 多重曝光模式处于有效状态。	202
每张影像优化校准的效果都不相同。	在锐利化、对比度、饱和度中选择 A (自动)。若要在一系列照片中获取一致效果, 请选择 A (自动) 以外的其它设定。	166
无法更改测光。	• 自动曝光锁定处于有效状态。	126
	• 相机处于即时取景模式。	100
无法使用曝光补偿。	选择曝光模式 <b>P</b> 、 <b>S</b> 或 <b>A</b> 。	128
照片中出现泛红的区域。	在长时间曝光中可能出现泛红的区域和不均匀的纹理。在“bulb”快门速度下拍摄时, 开启长时间曝光噪点消减。	277
纹理不均匀。		
在连拍模式下, 每按一次快门释放按钮, 相机仅拍摄一张照片。	降下内置闪光灯。	187



## ■ 播放

问题	解决方法	页码
影像中出现闪烁的区域。	按下 ▲ 或 ▼ 选择显示的照片信息，或更改 <b>显示模式</b> 中的设定。	220, 264
影像中出现拍摄数据。		
播放时显示图表。		
NEF (RAW) 影像无法播放。	照片是在 NEF + JPEG 影像品质下所拍摄。	66
播放过程中有些照片未显示。	在 <b>播放文件夹</b> 中选择 <b>全部</b> 。	263
“竖直”（人像）方位照片以“横向”（风景）方位显示。	• 在 <b>旋转画面至竖直方向</b> 中选择 <b>开启</b> 。	265
	• 拍摄照片时，在 <b>自动旋转影像</b> 中选择了 <b>关闭</b> 。	336
	• 在影像查看中显示照片。	219
	• 拍摄照片时，相机镜头朝上或朝下。	336
无法删除照片。	照片处于保护状态：取消保护功能。	235
显示无影像可供播放的信息。	在 <b>播放文件夹</b> 中选择 <b>全部</b> 。	263
无法更改打印指令。	存储卡已满：删除一些照片。	47
无法选择照片进行打印。	照片为 NEF (RAW) 格式。将照片传送到计算机，使用附送的软件或 Capture NX 2 进行打印。	243
电视机上未显示照片。	选择正确的视频模式。	333
照片在高清视频设备上无法显示。	确认已连接 HDMI 连接线（另购）。	257



问题	解决方法	页码
NEF (RAW) 照片在 Capture NX 中无法显示。	升级至 Capture NX 2。	388
Capture NX 2 中的影像除尘选项无法获得预期效果。	影像感应器的清洁改变了低通滤镜上灰尘的位置。执行影像感应器清洁操作之前记录的除尘参考数据，无法用于执行影像感应器清洁之后拍摄的照片。执行影像感应器清洁操作之后记录的除尘参考数据，无法用于执行影像感应器清洁之前拍摄的照片。	337
计算机显示的 NEF (RAW) 影像不同于相机所示。	第三方软件无法显示优化校准、动态 D-Lighting 或暗角控制的效果。请使用 Capture NX 2 (另购)。	—
无法使用 Nikon Transfer 将照片复制到计算机中。	相机不兼容 Windows 2000 专业版。请使用读卡器从存储卡复制照片。	—





## ■ 其它

问题	解决方法	页码
拍摄日期不正确。	设定相机时钟。	38
无法选择菜单项目。	在某些设定组合下或未插入存储卡时，有些选项不可使用。请注意，当相机由另购的交流电源适配器供电时， <b>电池信息</b> 选项无效。	340



# 错误信息

本部分列出了显示在取景器、控制面板和显示屏中的指示与错误信息。

指示		问题	解决方法	页码
控制面板	取景器			
<b>FE E</b> (闪烁)		镜头光圈环未设定为最小光圈。	将光圈环设定为最小光圈 (最大 f 值)。	37
		电池电量过低。	准备一个充满电的备用电池。	46
 (闪烁)	 (闪烁)	<ul style="list-style-type: none"><li>• 电池电量耗尽。</li><li>• 无法使用电池。</li><li>• 相机或另购的 MB-D10 电池匣中插入了电量耗尽的锂离子充电电池或第三方电池。</li></ul>	<ul style="list-style-type: none"><li>• 重新充电或更换电池。</li><li>• 联系尼康授权的维修服务中心。</li><li>• 更换电池, 若锂离子充电电池电量耗尽, 则对电池重新充电。</li></ul>	xxii, 32, 34





指示		问题	解决方法	页码
控制面板	取景器			
<b>CLOCK</b> ( 闪烁 )	—	未设定相机时钟。	设定相机时钟。	38
	<b>ΔF</b>	未安装镜头，或者安装了非 CPU 镜头但未指定最大光圈。显示从最大光圈开始的光圈级数。	指定最大光圈将会显示光圈值。	210
—	<b>▶ ◀</b> ( 闪烁 )	相机无法使用自动对焦进行对焦。	手动对焦。	81
	<b>H I</b>	拍摄对象太亮；照片将曝光过度。	<ul style="list-style-type: none"> <li>• 使用一个较低 ISO 感光度</li> <li>• 曝光模式下： <ul style="list-style-type: none"> <li><b>P</b> 使用 ND 滤镜 ( 另购 )</li> <li><b>S</b> 提高快门速度</li> <li><b>A</b> 选择较小的光圈 ( 较大 f 值 )</li> </ul> </li> </ul>	106  387 118 119





指示		问题	解决方法	页码
控制面板	取景器			
Lo		拍摄对象太暗；照片将曝光不足。	• 使用一个较高 ISO 感光度	106
			• 曝光模式下： <b>P</b> 使用闪光灯	185
			<b>S</b> 降低快门速度	118
			<b>A</b> 选择较大的光圈（较小 f 值）	119
bulb（闪烁）		在曝光模式 <b>S</b> 中选择了 <b>bulb</b> 。	更改快门速度或选择手动曝光模式。	118, 121



指示		问题	解决方法	页码
控制面板	取景器			
 (闪烁)	 (闪烁)	所安装的另购闪光灯组件不支持 i-TTL 闪光控制，且被设定为 TTL 模式。	更改另购闪光灯的闪光灯模式设定。	381
—	 (闪烁)	如果闪光灯闪光后，指示灯持续闪烁 3 秒，表明照片可能曝光不足。	在显示屏中查看照片；若照片曝光不足，请调整设定再试一次。	427
<b>Full</b> (闪烁)	<b>Ful</b> (闪烁)	在当前设定下，存储空间不足无法再储存照片，或超出了相机能容纳的文件或文件夹数目。	<ul style="list-style-type: none"> <li>降低影像品质或减小尺寸。</li> <li>删除照片。</li> <li>插入新的存储卡。</li> </ul>	64, 69 262 41
<b>Err</b> (闪烁)		相机故障。	释放快门。若错误仍然存在或不断出现，请咨询尼康授权的维修服务中心。	—



指示		问题	解决方法	页码
显示屏	控制面板			
无存储卡。	[-E-]	相机无法检测到存储卡。	关闭相机，确认是否正确插入了存储卡。	41
此存储卡无法使用。卡可能已损坏。插入另一张卡。	[ERR] (闪烁)	<ul style="list-style-type: none"> <li>访问存储卡出错。</li> </ul>	<ul style="list-style-type: none"> <li>使用经过尼康验证的存储卡。</li> <li>检查存储卡接点是否干净。若存储卡已损坏，请联系零售商或尼康代表。</li> </ul>	390
		<ul style="list-style-type: none"> <li>不能新建文件夹。</li> </ul>	<ul style="list-style-type: none"> <li>删除文件或插入新的存储卡。</li> </ul>	41, 262



指示		问题	解决方法	页码
显示屏	控制面板			
此卡未格式化。请格式化此卡。	<i>For</i> (闪烁)	存储卡未针对相机使用进行格式化。	格式化存储卡或插入新的存储卡。	41,43
文件夹不包含影像。	—	存储卡或选来播放的文件夹中没有影像。	从 <b>播放文件夹</b> 菜单中选择包含影像的文件夹，或插入其它存储卡。	41,263
所有影像都被隐藏。	—	当前文件夹中的所有照片都被隐藏。	选择其它文件夹或使用 <b>隐藏影像</b> 选项允许显示至少一张影像后才可播放影像。	263
文件不包含影像数据。	—	文件由计算机或其它品牌的相机创建或修改，或文件已被损坏。	文件无法在相机上播放。	—



指示		问题	解决方法	页码
显示屏	控制面板			
无法选择此文件。	—	存储卡中不包含可用于润饰的影像。	使用其它设备创建的影像无法进行润饰。	350
检查打印机。	—	打印机错误。	检查打印机。若要继续进行打印，请选择 <b>继续</b> （若有效）。	244*
检查纸张。	—	打印机中的纸张与所选纸型不同。	插入正确纸型的纸张，然后选择 <b>继续</b> 。	244*
卡纸。	—	纸张在打印机中卡住。	清除被卡住的纸张，然后选择 <b>继续</b> 。	244*
缺纸。	—	打印机纸张用完。	插入所选纸型的纸张，然后选择 <b>继续</b> 。	244*



指示		问题	解决方法	页码
显示屏	控制面板			
检查墨盒。	—	墨盒错误。	检查墨盒。若要继续进行打印，请选择 <b>继续</b> 。	244 *
墨水不足。	—	打印机墨水不足。	更换墨盒，然后选择 <b>继续</b> 。	244 *

\* 有关详细信息，请参阅打印机使用手册。



# 附录

本附录涉及以下主题：

- 默认设定 ..... 418
- 存储卡容量 ..... 423
- 曝光程序 ..... 426
- 光圈、感光度和闪光范围 ..... 427



# 默认设定

使用双按钮重设，或者使用 **重设拍摄菜单** 或 **重设个人设定** 可恢复下列默认设定。

## ■ 使用双按钮重设（第 196 页）可恢复的默认设定<sup>1</sup>

	选项	默认设定
拍摄菜单 <sup>2</sup>	ISO 感光度（第 106 页）	200
	影像品质（第 64 页）	JPEG 一般
	影像尺寸（第 69 页）	<b>L</b>
	白平衡（第 140 页）	自动
	微调（第 143 页）	关闭
	选择色温（第 147 页）	5000 K
其它设定	对焦点（第 76 页）	中央
	曝光模式（第 114 页）	程序自动
	柔性程序（第 117 页）	关闭
	AE 锁定保持（第 126 页）	关闭
	曝光补偿（第 128 页）	关闭
	闪光补偿（第 190 页）	关闭
	包围（第 130 页）	关闭
	闪光灯模式（第 188 页）	前帘同步
	FV 锁定（第 192 页）	关闭
多重曝光（第 198 页）	关闭	

1 若当前优化校准已修改，现有优化校准设定也将被重设。

2 只有使用 **拍摄菜单库** 选项当前在库中选择的设定才会被重设（第 269 页）。而其它库中的设定不会受到影响。





## ■ 使用 重设拍摄菜单（第 271 页）可恢复的默认设定<sup>1</sup>

选项	默认设定
文件名称（第 274 页）	DSC
影像品质（第 64 页）	JPEG 一般
影像尺寸（第 69 页）	大
影像区域（第 58 页）	
自动 DX 裁切（第 58 页）	开启
选择影像区域（第 59 页）	FX 格式（36 x 24）
JPEG 压缩（第 67 页）	文件大小优先
NEF (RAW) 记录（第 67 页）	
类型（第 67 页）	无损压缩
NEF (RAW) 字节长度（第 68 页）	12 位
白平衡（第 140 页）	自动
微调（第 143 页）	关闭
选择色温（第 147 页）	5000K
设定优化校准（第 160 页）	标准
色彩空间（第 181 页）	sRGB
动态 D-Lighting（第 180 页）	关闭
暗角控制（第 276 页）	标准
长时间曝光噪点消减（第 277 页）	关闭
高 ISO 噪点消减（第 278 页）	标准
ISO 感光度设定（第 106 页）	
ISO 感光度（第 106 页）	200
ISO 感光度自动控制（第 108 页）	关闭
即时取景	
即时取景模式（第 90 页）	手持
释放模式（第 91 页）	单张拍摄
多重曝光（第 198 页）	重新设定 <sup>2</sup>
间隔定时拍摄（第 203 页）	重新设定 <sup>3</sup>

1 除 多重曝光 和 间隔定时拍摄 以外，只有当前拍摄菜单库中的设定会被重设。

2 适用于所有库。在拍摄过程中，无法选择 重设拍摄菜单。

3 适用于所有库。执行重设时，拍摄停止。



## ■ 使用 重设个人设定 (第 282 页) 可恢复的默认设定\*

选项		默认设定
a1	<b>AF-C</b> 优先选择 (第 283 页)	快门
a2	<b>AF-S</b> 优先选择 (第 284 页)	对焦
a3	动态 <b>AF</b> 区域 (第 285 页)	9 个对焦点
a4	锁定跟踪对焦 (第 287 页)	标准
a5	触发自动对焦 (第 287 页)	快门 / AF-ON 按钮
a6	<b>AF</b> 点照明 (第 288 页)	自动
a7	对焦点循环方式 (第 288 页)	不循环
a8	<b>AF</b> 点选择 (第 289 页)	51 个对焦点
a9	内置自动对焦辅助照明灯 (第 290 页)	开启
a10	<b>MB-D10</b> 的 <b>AF-ON</b> 按钮 (第 291 页)	AF-ON
b1	<b>ISO</b> 感光度步长值 (第 292 页)	1/3 步长
b2	曝光控制 <b>EV</b> 步长 (第 292 页)	1/3 步长
b3	曝光补偿 / 微调 (第 292 页)	1/3 步长
b4	简易曝光补偿 (第 293 页)	关闭
b5	中央重点区域 (第 294 页)	∅ 12 mm
b6	微调优化曝光 (第 294 页)	
	矩阵测光	0
	中央重点测光	0
	点测光	0
c1	快门释放按钮 <b>AE-L</b> (第 296 页)	关闭
c2	自动测光关闭延迟 (第 296 页)	6 秒
c3	自拍延迟 (第 297 页)	10 秒
c4	显示屏关闭延迟 (第 297 页)	
	播放	10 秒
	菜单	20 秒
	拍摄信息显示	10 秒
	影像查看	4 秒

\* 只有使用 个人设定库 选项当前在库中选择的设定才会被重设 (第 282 页)。而其它库中的设定不会受到影响。

	选项	默认设定
d1	蜂鸣音 (第 298 页)	增强
d2	取景器网格显示 (第 298 页)	关闭
d3	屏幕提示 (第 298 页)	开启
d4	<b>CL</b> 模式拍摄速度 (第 299 页)	3 fps
d5	最多连拍张数 (第 299 页)	100
d6	文件编号次序 (第 300 页)	开启
d7	拍摄信息显示 (第 301 页)	自动
d8	<b>LCD</b> 照明 (第 302 页)	关闭
d9	曝光延迟模式 (第 302 页)	关闭
d10	<b>MB-D10</b> 电池类型 (第 302 页)	LR6 (AA 碱性电池)
d11	电池顺序 (第 304 页)	首先使用 MB-D10 中的 电池
e1	闪光灯同步速度 (第 305 页)	1/250 秒
e2	闪光快门速度 (第 308 页)	1/60 秒
e3	内置闪光灯闪光控制 (第 309 页)	TTL
e4	模拟闪光 (第 315 页)	开启
e5	自动包围曝光设定 (第 315 页)	自动曝光和闪光灯
e6	自动包围曝光 (手动) (第 316 页)	闪光 / 速度
e7	包围曝光顺序 (第 317 页)	正常 > 不足 > 过度



	选项	默认设定
f1	☀️ 开关 (第 318 页)	LCD 背光 (☀️)
f2	多重选择器中央按钮 (第 318 页)	
	拍摄模式	选择中央对焦点
	播放模式	略图 开启 / 关闭
f3	多重选择器 (第 319 页)	不回应
f4	照片信息 / 播放 (第 320 页)	Info ⓘ / PB ⏪
f5	指定 FUNC. 按钮 (第 320 页)	
	按 FUNC. 按钮	无
	FUNC. 按钮 + 拨盘	自动包围曝光
f6	指定预览按钮 (第 324 页)	
	按下预览按钮	预览
	预览 + 指令拨盘	无
f7	设定 AE-L/AF-L 按钮 (第 325 页)	
	按下 AE-L/AF-L 按钮	AE/AF 锁定
	AE-L/AF-L+ 指令拨盘	无
f8	快门速度和光圈锁定 (第 326 页)	
	快门速度锁定	关闭
	光圈锁定	关闭
f9	自定义指令拨盘 (第 326 页)	
	反转方向 (第 326 页)	否
	更改主 / 副 (第 326 页)	关闭
	光圈设定 (第 327 页)	副指令拨盘
	菜单和播放 (第 327 页)	关闭
f10	释放按钮以使用拨盘 (第 328 页)	否
f11	无存储卡时? (第 329 页)	快门释放开启
f12	反转指示器 (第 330 页)	



# 存储卡容量

下表列出一张 2 GB SanDisk Extreme IV (SDCFX4) 存储卡以不同影像品质、影像尺寸和影像区域设定存储时，大约可保存的照片数量。

## ■■FX 格式 (36 × 24) 影像区域<sup>1</sup>

影像品质	影像尺寸	文件尺寸 <sup>2</sup>	影像张数 <sup>2</sup>	缓冲区容量 <sup>3</sup>
NEF (RAW)、无损压缩、12 位	—	13.3 MB	100	23
NEF (RAW)、无损压缩、14 位	—	16.3 MB	77	20
NEF (RAW)、压缩、12 位	—	11.0 MB	138	26
NEF (RAW)、压缩、14 位	—	13.8 MB	114	23
NEF (RAW)、未压缩、12 位	—	18.8 MB	100	19
NEF (RAW)、未压缩、14 位	—	24.7 MB	77	17
TIFF (RGB)	L	35.9 MB	53	17
	M	20.7 MB	95	20
	S	10.0 MB	211	28
JPEG 精细 <sup>4</sup>	L	5.7 MB	279	100
	M	3.2 MB	496	100
	S	1.4 MB	1000	100
JPEG 一般 <sup>4</sup>	L	2.9 MB	548	100
	M	1.6 MB	976	100
	S	0.7 MB	2000	100
JPEG 基本 <sup>4</sup>	L	1.4 MB	1000	100
	M	0.8 MB	1800	100
	S	0.4 MB	3900	100



## DX 格式 (24 × 16) 影像区域<sup>1</sup>

影像品质	影像尺寸	文件尺寸 <sup>2</sup>	影像张数 <sup>2</sup>	缓冲区容量 <sup>3</sup>
NEF (RAW)、无损压缩、12 位	—	5.7 MB	229	65
NEF (RAW)、无损压缩、14 位	—	7.0 MB	177	46
NEF (RAW)、压缩、12 位	—	4.7 MB	312	95
NEF (RAW)、压缩、14 位	—	6.0 MB	260	63
NEF (RAW)、未压缩、12 位	—	8.1 MB	229	39
NEF (RAW)、未压缩、14 位	—	10.7 MB	177	31
TIFF (RGB)	L	15.3 MB	124	23
	M	8.8 MB	220	29
	S	4.3 MB	480	59
JPEG 精细 <sup>4</sup>	L	2.5 MB	637	100
	M	1.4 MB	1100	100
	S	0.6 MB	2400	100
JPEG 一般 <sup>4</sup>	L	1.2 MB	1200	100
	M	0.7 MB	2000	100
	S	0.3 MB	4400	100
JPEG 基本 <sup>4</sup>	L	0.6 MB	2400	100
	M	0.3 MB	3900	100
	S	0.2 MB	7800	100

- 1 若将影像区域选为自动 DX 裁切，使用 DX 镜头时将记录 DX 格式影像，使用其它镜头时则记录 FX 格式影像。
- 2 所有数据都是近似值。文件尺寸根据记录场景的不同而变化。
- 3 内存缓冲区中可保存的最大拍摄张数。该数值在以下情况将会降低：**JPEG 压缩** 选择为 **最佳品质**，ISO 感光度设为 **H 0.3** 或更高，自动 ISO 感光度控制处于开启状态或 ISO 感光度设为 2000 或以上时开启 **高 ISO 噪点消减**，或长时间曝光噪点消减、动态 D-Lighting 或原始影像认证处于开启状态。
- 4 假定 **JPEG 压缩** 设定为 **文件大小优先** 时得出的数据。选择 **最佳品质** 将增加 JPEG 影像的文件尺寸；影像数量和缓冲区容量会相应降低。



 **d5- 最多连拍张数（第 299 页）**

一次连拍中最多可拍摄的照片张数可设定为 1 至 100 中的任意值。



# 曝光程序

以下图表展现了程序自动下的曝光程序：

—— ISO 200；最大光圈为 f/1.4 且最小光圈为 f/16 的镜头（例如，AF 50mm f/1.4 D）

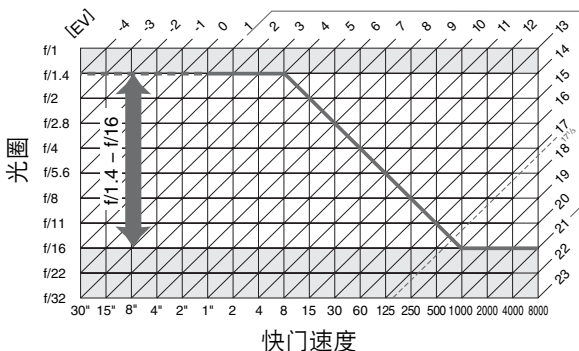

EV 的最大值和最小值随 ISO 感光度的不同而变化；以上图表是在假设 ISO 感光度等同于 ISO 200 的情况下得出的。当使用矩阵测光时，大于  $17\frac{1}{3}$  EV 的值都将减为  $17\frac{1}{3}$  EV。





## 光圈、感光度和闪光范围

内置闪光灯的范围随感光度（ISO 相当值）和光圈的不同而变化。

以下 ISO 相当值时的光圈						范围
200	400	800	1600	3200	6400	m
1.4	2	2.8	4	5.6	8	1.0-8.5
2	2.8	4	5.6	8	11	0.7-6.1
2.8	4	5.6	8	11	16	0.6-4.2
4	5.6	8	11	16	22	0.6-3.0
5.6	8	11	16	22	32	0.6-2.1
8	11	16	22	32	—	0.6-1.5
11	16	22	32	—	—	0.6-1.1
16	22	32	—	—	—	0.6-0.8

内置闪光灯的最小范围是 0.6 m。

在程序自动曝光模式（模式 **P**）下，最大光圈（最小 f 值）根据 ISO 感光度受到下表所示的限制：

以下 ISO 相当值时的最大光圈：					
200	400	800	1600	3200	6400
3.5	4	5	5.6	7.1	8

对于感光度中的每步增量（例如，从 200 到 400），光圈会以 1/2 f 级为单位变化。如果镜头的最大光圈小于上面所给的值，则光圈的最大值将会是镜头的最大光圈。



# 技术规格

## ■ 尼康 D700 数码相机

<b>类型</b>	
类型	数码单镜反光相机
镜头卡口	尼康 F 卡口 ( 带有 AF 耦合和 AF 接点 )
<b>有效像素</b>	
有效像素	1,210 万
<b>影像感应器</b>	
影像感应器	36.0 × 23.9 mm CMOS 感应器 ( 尼康 FX 格式 )
总像素	1,287 万
除尘系统	清洁影像感应器 影像除尘参考数据 ( 需要另购的 Capture NX 2 软件 )
<b>存储</b>	
影像尺寸 ( 像素 )	<ul style="list-style-type: none"><li>• <b>FX 格式 ( 36 × 24 )</b> 影像区域 4,256 × 2,832 (L) 3,184 × 2,120 (M) 2,128 × 1,416 (S)</li><li>• <b>DX 格式 ( 24 × 16 )</b> 影像区域 2,784 × 1,848 (L) 2,080 × 1,384 (M) 1,392 × 920 (S)</li></ul>
文件格式	<ul style="list-style-type: none"><li>• <b>NEF (RAW)</b>: 12 位或 14 位无损压缩、压缩或未压缩</li><li>• <b>TIFF (RGB)</b></li><li>• <b>JPEG</b>: 遵循 JPEG 基线, 压缩率 ( 约 ) 为精细 ( 1:4 )、一般 ( 1:8 ) 或基本 ( 1:16 ) ( 文件大小优先 ); 最佳品质 压缩有效</li><li>• <b>NEF (RAW)+JPEG</b>: 以 NEF (RAW) 和 JPEG 两种格式记录单张照片</li></ul>
优化校准系统	可从标准、自然、鲜艳或单色中进行选择; 可保存最多 9 项个人设定优化校准
存储介质	I 型 CompactFlash ( CF ) 存储卡 ( 兼容 UDMA )
文件系统	DCF ( Design Rule for Camera File System, 相机文件系统设计规则 ) 2.0、DPOF ( Digital Print Order Format, 数码打印指令格式 )、Exif 2.21 ( Exchangeable Image File Format for Digital Still Cameras, 数码相机可交换图像文件格式 )、PictBridge



取景器	
取景器	眼平五棱镜单镜反光取景器
画面覆盖率	约为 95% (垂直与水平)
放大率	大约 0.72 倍 (将 50 mm f/1.4 镜头设定为无限远; 屈光度为 $-1.0 \text{ m}^{-1}$ )
视点	18 mm ( $-1.0 \text{ m}^{-1}$ )
屈光度调节	$-3 - +1 \text{ m}^{-1}$
对焦屏	B 型 BriteView Clear Matte Mark VI 屏幕, 出厂时带有 AF 区域包围 (可显示构图网格)
反光板	即时返回型
景深预览	按下相机景深预览按钮时, 镜头光圈缩小为用户 ( <b>A</b> 和 <b>M</b> 模式) 或相机 ( <b>P</b> 和 <b>S</b> 模式) 选择的数值
镜头光圈	即时返回型、电子控制
镜头	
兼容的镜头	<ul style="list-style-type: none"> <li>• <b>DX AF</b> 尼克尔: 支持所有功能</li> <li>• <b>G 型或 D 型 AF</b> 尼克尔: 支持所有功能 (PC 微距尼克尔不支持某些功能)。不支持 IX 尼克尔镜头。</li> <li>• 其它 <b>AF</b> 尼克尔: 支持除 3D 彩色矩阵测光 II 以外的所有功能。不支持 F3AF 镜头。</li> <li>• <b>AI-P</b> 尼克尔: 支持除 3D 彩色矩阵测光 II 以外的所有功能</li> <li>• 非 CPU: 可用于曝光模式 <b>A</b> 和 <b>M</b>; 最大光圈为 f/5.6 或以上时可使用电子测距仪; 若用户提供镜头数据, 则支持彩色矩阵测光、光圈值显示 (仅限于 AI 镜头)</li> </ul>
快门	
类型	电子控制纵走式焦平面快门
速度	$1/8000$ -30 秒 ( $1/3$ 、 $1/2$ 或 1 EV 步长进行微调)、B 门、X250
闪光灯同步速度	X= $1/250$ 秒; 在 $1/320$ 秒或以下速度时, 与快门保持同步 (速度为 $1/250$ 至 $1/320$ 秒时闪光范围缩小)
拍摄	
释放模式	<b>S</b> (单张拍摄)、 <b>CL</b> (低速连拍)、 <b>CH</b> (高速连拍)、 <b>Lv</b> (即时取景)、 <b>☺</b> (自拍)、 <b>MUP</b> (反光板升起)



<b>拍摄</b>	
每秒拍摄幅数	<ul style="list-style-type: none"> <li>• 使用 <b>EN-EL3e</b>: 1 至 5 幅 (<b>CL</b>); 最多 5 幅 (<b>CH</b>)</li> <li>• 使用另购的 <b>MB-D10</b> 多功能电池匣和 <b>EN-EL4a/EN-EL4</b> 或 <b>AA</b> 电池, 或者使用另购的 <b>EH-5a/EH-5</b> 交流电源适配器: 1 幅至 7 幅 (<b>CL</b>); 最多 8 幅 (<b>CH</b>)</li> </ul>
自拍	可从 2、5、10 或 20 秒持续时间中进行选择
<b>曝光</b>	
测光	使用 1,005 区 RGB 感应器的 TTL 曝光测光
测光方法	<ul style="list-style-type: none"> <li>• 矩阵测光: 3D 彩色矩阵测光 II (G 型和 D 型镜头); 彩色矩阵测光 II (其它 CPU 镜头); 若用户提供镜头数据, 彩色矩阵测光适用于非 CPU 镜头</li> <li>• 中央重点测光: 约 75% 的比重集中在画面中央 8、12、15 或 20 mm 直径圈中, 或平均分布于整个画面上 (非 CPU 镜头使用 12 mm 直径圈或全画面平均值)</li> <li>• 点测光: 集中在以所选对焦点 (使用非 CPU 镜头时为中央对焦点) 为中央的 4 mm 直径圈 (大约是整個画面的 1.5%)</li> </ul>
范围 (ISO 100、f/1.4 镜头、20 °C)	<ul style="list-style-type: none"> <li>• 矩阵测光或中央重点测光: 0-20 EV</li> <li>• 点测光: 2-20 EV</li> </ul>
曝光测光耦合	CPU 和 AI 结合
曝光模式	带有柔性程序的程序自动 ( <b>P</b> )、快门优先自动 ( <b>S</b> )、光圈优先自动 ( <b>A</b> ) 和手动 ( <b>M</b> )
曝光补偿	以 1/3、1/2 或 1 EV 为增量在 -5 EV 至 +5 EV 之间微调
曝光包围	以 1/3、1/2、2/3 或 1 EV 为增量在 2 至 9 幅之间微调
闪光包围	以 1/3、1/2、2/3 或 1 EV 为增量在 2 至 9 幅之间微调
白平衡包围	以 1、2 或 3 为步长在 2-9 幅之间进行微调
曝光锁定	光亮度锁定在使用 <b>AE-L/AF-L</b> 按钮所测定的值上



<b>曝光</b>	
<b>ISO 感光度 (推荐的曝光系数)</b>	以 $1/3$ 、 $1/2$ 或 1 EV 步长在 ISO 200-6400 之间进行微调。可在 ISO 200 的基础上约减少 0.3、0.5、0.7 或 1 EV (相当于 ISO 100)，或者在 ISO 6400 的基础上约增加 0.3、0.5、0.7、1 EV 或 2 EV (相当于 ISO 25600)。
<b>动态 D-Lighting</b>	可从 <b>自动</b> 、 <b>增强</b> 、 <b>标准</b> 和 <b>柔和</b> 中进行选择。
<b>对焦</b>	
<b>自动对焦</b>	尼康 Multi-CAM 3500FX 自动对焦模组，具备 TTL 相位侦测、微调、51 个对焦点 (包括 15 个十字型感应器) 和自动对焦辅助照明灯 (范围约为 0.5-3 m)
<b>侦测范围</b>	-1 - +19 EV (ISO 100、20 °C)
<b>镜头伺服</b>	<ul style="list-style-type: none"> <li>• <b>自动对焦</b>: 单次伺服自动对焦 (<b>S</b>)；连续伺服自动对焦 (<b>C</b>)；根据拍摄对象的状态自动启用预跟踪对焦</li> <li>• <b>手动 (M)</b>: 支持电子测距仪</li> </ul>
<b>对焦点</b>	可从 51 或 11 个对焦点中选择
<b>AF 区域模式</b>	单点自动对焦、动态区域自动对焦、自动区域自动对焦
<b>对焦锁定</b>	半按下快门释放按钮 (单次伺服自动对焦) 或按下 <b>AE-L/AF-L</b> 按钮可锁定对焦
<b>闪光灯</b>	
<b>内置闪光灯</b>	使用按钮释放手动弹出闪光灯，闪光指数为 17 (m、ISO 200、20 °C；ISO 100 时闪光指数为 12)，手动模式下闪光指数则为 18 (m、ISO 200、20 °C；ISO 100 时闪光指数为 13)



<b>闪光灯</b>	
闪光控制	<ul style="list-style-type: none"> <li>• <b>TTL</b>: 使用 1,005 区 RGB 感应器进行针对数码单反相机的 i-TTL 均衡补充闪光和标准 i-TTL 闪光, 这些方式适用于内置闪光灯和 SB-900、SB-800、SB-600 或 SB-400</li> <li>• <b>自动光圈</b>: 适用于 SB-900、SB-800 以及 CPU 镜头</li> <li>• <b>非 TTL 自动</b>: 支持的闪光灯组件包括 SB-900、SB-800、SB-28、SB-27 和 SB-22s</li> <li>• <b>距离优先手动</b>: 适用于 SB-900 和 SB-800</li> </ul>
闪光灯模式	前帘同步、慢速同步、后帘同步、防红眼、带慢速同步的防红眼
闪光补偿	以 1/3、1/2 或 1 EV 为增量在 -3 EV 至 +1 EV 之间微调
闪光预备指示灯	当内置闪光灯或 SB 系列闪光灯 (例如 SB-900、SB-800、SB-600、SB-400、SB-80DX、SB-28DX 或 SB-50DX) 完全充电后便会闪光; 当闪光灯以全光输出后将闪烁
配件热靴	带有安全锁的标准 ISO 518 热靴接口
尼康创意闪光系统 (CLS)	使用内置闪光灯、SB-900、SB-800 或 SU-800 作为指令器以及 SB-900、SB-800、SB-600 或 SB-R200 作为遥控装置时支持高级无线闪光; SB-400 以外的所有 CLS 兼容闪光灯组件都支持自动 FP 高速同步和模拟照明; 所有 CLS 兼容闪光灯组件都支持闪光色彩信息交流和 FV 锁定。
同步终端	标准 ISO 519 终端
<b>白平衡</b>	
白平衡	自动 (具有主影像感应器和 1,005 区 RGB 感应器的 TTL 白平衡); 带有微调的 7 种手动模式; 色温设定
<b>即时取景</b>	
模式	手持、三脚架
自动对焦	<ul style="list-style-type: none"> <li>• <b>手持</b>: 相位侦测式自动对焦, 51 个对焦点 (包括 15 个十字型感应器)</li> <li>• <b>三脚架</b>: 对比侦测自动对焦, 画面中任何位置均可</li> </ul>



<b>显示屏</b>	
显示屏	3 英寸、约 92 万画点（VGA）、170° 视角的低温多晶硅 TFT LCD，约 100% 画面覆盖率，可进行亮度调节
<b>播放</b>	
播放	全屏和缩略图（4 张或 9 张影像）播放、变焦播放、幻灯播放、高亮显示、直方图显示、自动旋转影像及影像注释（最长可达 36 个字符）
<b>接口</b>	
USB	高速 USB
视频输出	可选择 NTSC 或 PAL 制式
HDMI 输出	C 型 mini-pin HDMI 接口；连接 HDMI 连接线时相机显示屏将会关闭
十针遥控终端	可用于连接遥控或 NMEA0183 2.01 或 3.01 版兼容 GPS 设备（需要另购的 MC-35 GPS 适配线和带 D-sub 9 针连接器的电缆线）
<b>支持的语言</b>	
支持的语言	中文（简体中文和繁体中文）、荷兰语、英语、芬兰语、法语、德语、意大利语、日语、韩语、波兰语、葡萄牙语、俄语、西班牙语及瑞典语
<b>电源</b>	
电池	一块 EN-EL3e 锂离子充电电池
电池匣	另购的 MB-D10 多功能电池匣可容纳 1 块尼康 EN-EL3e、EN-EL4a 或 EN-EL4 锂离子充电电池或 8 节 AA 碱性电池、镍氢电池、锂电池或镍镉电池；EN-EL4a/EN-EL4 和 AA 电池均需另购；使用 EN-EL4a 或 EN-EL4 电池时，需要一个 BL-3 电池盒盖。
交流电源适配器	EH-5a 或 EH-5 交流电源适配器（另购）
<b>三脚架插孔</b>	
三脚架插孔	1/4 英寸（ISO 1222）



**尺寸 / 重量**

尺寸 (宽×高×厚)	约 147 × 123 × 77 mm
重量	约 995 g (不包括电池、存储卡、机身盖和显示屏盖)

**操作环境**

温度	0-40 °C
湿度	低于 85% (不结露)

- 除非特别声明，否则以上所有数据均是周围温度为 20 °C 时，对装有一块充满电的电池的相机测试所得的结果。
- 尼康公司保留可随时更改手册内载之硬件及软件规格的权利，而无须事先通知。对因本手册的错误而造成的损害，尼康公司不承担法律责任。

**MH-18a 快速充电器**

额定输入	AC 100-240 V ( 50/60 Hz )
额定输出	DC 8.4 V/900 mA
支持的电池	尼康 EN-EL3e 锂离子充电电池
充电时间	充满一块电量耗尽的电池约需 2 小时 15 分钟
操作温度	0-40 °C
尺寸 (宽×高×厚)	约 90 × 35 × 58 mm
线长	约 1800 mm
重量	约 80 g (不包括电源线)

**EN-EL3e 锂离子充电电池**

类型	锂离子充电电池
额定容量	7.4 V/1500 mAh
尺寸 (宽×高×厚)	约 39.5 × 56 × 21 mm
重量	约 80 g (不包括电池终端盖)





## 支持的标准

- **DCF 2.0 版**: 相机文件系统设计规则 ( DCF ) 是数码相机行业广泛应用的标准, 用于确保不同厂家的相机之间的兼容性。
- **DPOF**: 数码打印指令格式 ( DPOF ) 是一个广泛应用的行业标准, 它可以使照片按照保存在存储卡中的打印指令进行打印。
- **Exif 2.21 版**: 本相机支持 Exif ( 数码相机可交换图像文件格式 ) 2.21 版, 通过使用该标准, 在 Exif 兼容打印机上输出影像时, 可以利用存储在照片中的信息进行最佳色彩再现。
- **PictBridge**: 由数码相机行业和打印机行业共同开发的标准, 它无需先将照片传送至计算机, 可直接将照片输入打印机。
- **HDMI**: 高清晰度多媒体接口是一种针对用于消费者电子产品和 AV 设备多媒体接口的标准, 此类设备可仅通过一根电缆线连接将音视频数据和控制信号传输至 HDMI 兼容设备 ( 本相机使用的是 C 型 mini-pin 接口 )。



## 电池使用时间

使用充满电的电池所能拍摄的照片张数因电池的使用条件、温度以及相机使用方法的变化而有所不同。若使用的是 AA 电池，其容量还随其品牌和存放环境的不同而变化；某些电池将无法使用。以下是本相机和另购 MB-D10 多功能电池匣的示例数据。

### • CIPA 标准<sup>1</sup>

- 1 块 EN-EL3e 电池（相机）：约 1,000 张
- 1 块 EN-EL3e 电池（MB-D10）：约 1,000 张
- 1 块 EN-EL4a 电池（MB-D10）：约 1,900 张
- 8 节 AA 电池（MB-D10）：约 700 张

### • 尼康标准<sup>2</sup>

- 1 块 EN-EL3e 电池（相机）：约 2,500 张
- 1 块 EN-EL3e 电池（MB-D10）：约 2,500 张
- 1 块 EN-EL4a 电池（MB-D10）：约 4,300 张
- 8 节 AA 电池（MB-D10）：约 1,000 张

- 1 使用 AF-S VR 24-120mm f/3.5-5.6G ED 镜头在 23 °C ( ± 2 °C ) 时测试的结果，其测试条件如下：镜头从无限远到最小范围变换，每 30 秒在默认设定下拍摄一张照片；每隔一次拍摄闪光灯闪光一次。未使用即时取景。
- 2 使用 AF-S VR 70-200mm f/2.8G ED 镜头在 20 °C 时测试的结果，其测试条件如下：影像品质设定为 JPEG 基本；影像尺寸设定为 M（中）；快门速度为 1/250 秒；持续半按下快门释放按钮 3 秒，焦距从无限远到最小范围变换 3 次；连续 6 次拍摄后，显示屏开启 5 秒然后关闭；曝光测光关闭后开始循环重复操作。



以下情况将会缩短电池使用时间：

- 使用显示屏
- 持续半按下快门释放按钮
- 重复自动对焦操作
- 拍摄 NEF (RAW) 或 TIFF (RGB) 照片
- 低速快门
- 使用另购的 WT-4 无线传输器
- 使用 VR 镜头时开启 VR（减震）模式

为确保能充分利用尼康 EN-EL3e 锂离子充电电池，请遵循以下注意事项：



- 保持电池接点的清洁。弄脏的接点会降低电池性能。
- 充电后请立即使用电池，否则会造成电池电量的丢失。



# 索引

相机显示屏中的菜单项目和选项用粗体表示。

## 符号

- ☑**: 开关, 318
- [□] (单点自动对焦), 74, 75
- [□] (动态区域自动对焦), 74, 75, 285
- [■] (自动区域自动对焦), 74, 75
- S**, 84
- CL**, 84, 86, 91, 299
- CH**, 84, 86
- [Lv], 89
- ☺ (自拍), 102
- MUP**, 104
- [] (矩阵测光), 112, 113, 295
- [] (中央重点测光), 112, 294, 295
- [] (点测光), 112, 295
- P** (程序自动), 116
- S** (快门优先自动), 118
- A** (光圈优先自动), 119
- M** (手动), 121
- ?** (帮助), 26, 31
- ⌂** (内存缓冲区), 53
- PRE** (手动预设), 141, 148

## 数字

- 1,005 区 RGB 感应器, 140
- 3D 彩色矩阵测光 II, 113
- 3D 跟踪, 74, 75, 286

## A

- AE-L**, 79, 126, 325
- AF**, 72, 74, 76, 80
- AF** 点选择, 289
- AF** 点照明, 288
- AF** 区域包围, 45, 94
- AF** 区域模式, 74
  - 单点自动对焦, 74, 75
  - 动态区域自动对焦, 74, 75, 285
  - 自动区域自动对焦, 74, 75
- AF** 微调, 347
- AF-C** 优先选择, 283
- AF-ON** 按钮, 73, 96, 287, 291
- AF-S** 优先选择, 284
- A-M 切换器, 36
- 暗角控制, 276

安装标记, 37

## B

- B 门, 122, 124
- 白平衡, 135, 140
  - 包围, 135
  - 手动预设, 141, 148
- 白平衡, 140
  - 白炽灯, 140
  - 闪光灯, 141
  - 手动预设, 141, 148
  - 选择色温, 141, 147
- 阴天, 141
- 阴影, 141
- 荧光灯, 140
- 直射阳光, 140
  - 自动, 140
- 版权信息, 343
- 帮助, 26, 31
- 包围, 130, 315, 316
  - 白平衡, 130, 135
  - 曝光, 130, 315, 316
  - 闪光, 130, 315, 316
- 包围曝光顺序, 317
- 保存 / 载入设置, 344
- 保存相机设定, 344
- 曝光, 111, 112, 126, 128
  - 测光, 48, 296
  - 程序, 426
  - 模式, 114
    - 程序自动, 116
    - 光圈优先自动, 119
    - 快门优先自动, 118
    - 手动, 121
  - 锁定, 126
- 曝光包围, 130, 315, 316
- 曝光补偿, 128
- 曝光补偿 / 微调, 292
- 曝光控制 **EV** 步长, 292
- 曝光延迟模式, 302
- 保护照片, 235
- 背光, 48, 302
- 并排比较, 362
- 播放, 55, 217

变焦, 234  
菜单, 260  
幻灯播放, 266  
全屏, 218  
缩略图, 232  
文件夹, 263  
信息, 220, 264  
播放文件夹, 263

## C

C, 72, 79, 283, 285  
Camera Control Pro 2, 239, 388  
Capture NX 2, 64, 172, 337, 388  
CL 模式拍摄速度, 299  
CLS, 377  
CompactFlash, 41, 332, 390  
CPU 镜头, 37, 370  
裁剪, 356  
测光, 112  
    点测光, 112, 295  
    矩阵测光, 112, 113, 295  
    选择器, 51, 113  
    中央重点测光, 112, 294, 295  
长时间曝光噪点消减, 277  
程序自动, 116  
尺寸, 69  
重设个人设定, 282  
重设拍摄菜单, 271  
重新设定, 196, 271, 282, 418  
除尘参照图, 337  
触发自动对焦, 287  
创意闪光系统, 377  
存储卡, 41, 332, 390  
    格式化, 43, 332  
    容量, 423

## D

DCF 2.0 版, 182, 435  
D-Lighting, 354  
DPOF, 243, 249, 253, 435  
DPOF 打印, 249  
    边框, 251  
    开始打印, 251  
    时戳, 251  
    页面尺寸, 251  
DX 格式 (24x16), 59  
打印, 243  
打印设定 (DPOF), 243  
打印选项 (PictBridge 设定菜单), 247  
    边框, 247

裁剪, 248  
开始打印, 248  
时戳, 247  
页面尺寸, 247  
张数, 247  
单次伺服自动对焦, 72, 78, 284  
单点自动对焦, 74, 75  
单色, 357  
    黑白, 357  
    冷色调, 357  
    棕褐色, 357  
点测光, 112, 295  
电池, 32, 34, 46, 302, 304, 340  
    充电, 32  
    匣, 302, 304, 341, 385  
电池顺序, 304  
电池信息, 340  
电视机, 255, 333  
电子模拟曝光显示, 123  
定时曝光, 124  
动态 AF 区域, 285  
    51 个对焦点 (3D 跟踪), 286  
动态 D-Lighting, 179  
动态区域自动对焦, 74, 75, 285  
对焦, 71, 72, 74, 76, 78, 81  
    点, 74, 76, 97, 264, 285, 289  
    对比侦测, 97  
    电子测距仪, 82, 370, 372  
    跟踪, 73, 286, 287  
    3D, 74, 286  
    预, 72, 73  
模式, 72  
    单次伺服自动对焦, 72, 78, 284  
    连续伺服自动对焦, 72, 79, 283, 285  
    手动, 72, 81, 94  
    锁定, 78  
    指示, 53, 82  
    自动对焦, 72, 74, 76, 80  
        对比侦测, 90, 98  
        相位侦测, 90  
对焦点循环方式, 288  
对焦屏, 429  
对焦指示, 53, 72  
多重曝光, 198  
多重曝光, 198  
多重选择器, 319  
多重选择器中央按钮, 318

## E

Exif 2.21 版, 182, 435

## F

- f 值, 119, 120, 371
- Fn** 按钮, 62, 131, 135, 193, 212, 320
- FV 锁定, 192
- FX** 格式 ( **36x24** ), 59
- 反光板, 89, 104, 395
  - 向上锁定以便清洁, 395
- 反转指示器, 330
- 防红眼, 188
- 非 **CPU** 镜头数据, 210
- 蜂鸣音, 298

## G

- GPS, 213, 229
  - 连接, 213
  - 数据, 214, 229
- GPS**, 213
- GPS 数据, 229
- 感光度, 105, 106, 108
- 高 **ISO** 噪点消减, 278
- 高亮显示, 222, 264
- 高清晰度, 257, 333, 435
- 个人设定, 280
- 个人设定库, 282
- 格式化, 43, 332
- 格式化存储卡, 332
- 固件版本, 348
- 管理优化校准, 168
- 光圈, 119-122
  - 最大, 82, 210
  - 最小, 37, 114
- 光圈优先自动, 119

## H

- HDMI, 257, 435
- HDMI**, 333
- HI, 107
- 红眼修正, 355
- 幻灯播放, 266
- 幻灯播放, 266
  - 画面间隔, 266
- 后帘同步, 189
- 琥珀色, 144, 358

## I

- ISO** 感光度, 105, 106, 108
- ISO** 感光度步长值, 292

- ISO** 感光度设定, 107
- ISO** 感光度, 107
- ISO** 感光度自动控制, 108
  - 最大感光度, 108
  - 最小快门速度, 108
- i-TTL, 184, 185, 311, 377

## J

- JPEG, 64, 67
- JPEG 基本, 64
- JPEG 精细, 64
- JPEG** 压缩, 67
  - 文件大小优先, 67
  - 最佳品质, 67
- JPEG 一般, 64
- 机身盖, 5, 36, 388
- 计时, 102, 203
- 即时取景, 89-101
- 即时取景, 89
  - 即时取景模式, 90
    - 三脚架, 90
    - 手持, 90
  - 释放模式, 91
- 计算机, 238
- 间隔定时拍摄, 203
- 间隔定时拍摄, 203
- 简易曝光补偿, 293
- 焦距, 210, 374
- 焦距刻度, 37
- 交流电源适配器, 385
- 焦平面标记, 82
- 景深, 115
- 景深预览按钮, 115, 315, 324
- 镜头, 36, 210, 346, 347, 370
  - CPU, 37, 373
    - 安装, 36
    - 安装标记, 37
    - 对焦环, 37, 81
    - 对焦模式切换器, 36, 37
  - 非 CPU, 210
    - 数据, 211
  - 盖, 37
    - 盖·后盖, 36, 37
  - 兼容, 370
  - 距离信息, 184
  - 取下, 37
- 镜头卡口, 5, 82

局域网, 385  
矩阵测光, 112, 113, 295

## **K**

控制面板, 8  
快门释放按钮, 53, 54, 78, 126, 296  
    半按, 53, 54, 78, 126  
快门释放按钮 **AE-L**, 296  
快门速度和光圈锁定, 326  
快门优先自动, 118

## **L**

LAN, 385  
LCD, 48, 302, 332  
**LCD** 显示屏亮度, 332  
**LCD** 照明, 302  
Lo, 107  
**L** (大), 69  
连拍, 200, 299, 321  
滤镜效果, 358  
    暖色滤镜, 358  
    天光镜, 358

## **M**

**M**, 72, 81, 94, 121  
MB-D10, 291, 302, 304, 341, 385  
**MB-D10** 的 **AF-On** 按钮, 291  
**MB-D10** 电池类型, 302  
**M** (中), 69  
迈尔德, 145  
慢速同步, 188  
模拟闪光, 315  
默认设定, 196, 271, 282, 418  
    恢复, 196, 271, 282  
目镜快门杆, 45, 102, 205  
目录打印, 252

## **N**

NEF, 64, 67  
NEF (RAW), 64, 68  
**NEF (RAW)** 记录, 67  
    类型, 67  
        未压缩, 67  
        无损压缩, 67  
        压缩, 67  
    **NEF (RAW)** 字节长度, 68  
        12 位, 68  
        14 位, 68  
Nikon Transfer, 238  
内存缓冲区, 53, 84, 87, 88  
内置闪光灯闪光控制, 309

重复闪光, 310  
手动, 310  
指令模式, 311  
内置自动对焦辅助照明灯, 290

## **P**

PictBridge, 244, 435  
拍摄菜单, 268  
拍摄菜单库, 269  
拍摄数据, 225, 226, 227, 228  
拍摄信息显示, 12, 301  
拍摄信息显示, 301  
配件, 385

## **Q**

前帘同步, 188  
清洁影像感应器, 392  
屈光度, 45, 386  
    调节控制器, 45  
取景器, 10, 45, 429  
    对焦, 45, 81  
    目镜, 45, 102, 205  
取景器网格显示, 298

## **R**

RGB, 64, 181, 222, 223  
RGB 直方图, 223, 264  
日期和时间, 39, 334  
柔性程序, 117

## **S**

**S** (小), 69  
色彩空间, 181  
    **Adobe RGB**, 181  
    **sRGB**, 181  
色彩平衡, 358  
色温, 141, 142, 147  
删除, 56, 236, 262  
    当前影像, 56, 236  
    所选影像, 262  
    所有影像, 262  
删除, 262  
    全部, 262  
    已选择, 262  
删除之后, 265  
闪光灯, 185, 188, 190, 192, 377  
    包围, 130, 315, 316  
    补偿, 190  
    范围, 307, 427  
    监察预闪, 184, 193  
    控制, 184, 377

- 针对数码单反相机的 i-TTL 均衡补充闪光, 184, 377
  - 针对数码单反相机的标准 i-TTL 闪光, 184
  - 模拟, 115, 315
  - 模式, 188
  - 同步速度, 118, 305, 306
  - 同步终端, 384
  - 预备指示灯, 103, 185, 193
  - 闪光灯 (另购), 309, 320
  - 闪光灯同步速度, 305
  - 闪光快门速度, 308
  - 设定 **AE-L/AF-L** 按钮, 325
  - 设定菜单, 331
  - 设定优化校准, 162
    - 标准, 162
    - 单色, 162
      - 滤镜效果, 165, 167
      - 调色, 165, 167
    - 鲜艳, 162
    - 自然, 162
  - 释放按钮以使用拨盘, 328
  - 释放模式, 83, 91
    - 拨盘, 85
      - 锁定释放按钮, 85
    - 单张拍摄, 84
    - 反光板升起, 104
    - 即时取景, 89
    - 连拍, 84, 86, 91
      - 低速, 84, 86, 91, 299
      - 高速, 84, 86
    - 自拍, 102
  - 时间, 39, 334
  - 视角, 58, 376
  - 世界时间, 39, 334
    - 日期格式, 40, 334
    - 日期和时间, 39, 334
    - 时区, 39, 334
    - 夏季时间, 39, 334
  - 视频, 101, 255, 333
    - 模式, 333
    - 线, 255
  - 视频模式, 333
  - 十针遥控终端, 213, 389
  - 时钟, 39, 334
    - 电池, 40
    - 手动, 72, 81, 94, 121
  - 数码打印指令格式, 243, 249, 253, 435
  - 双按钮重设, 196
  - 锁定跟踪对焦, 287
  - 缩略图, 232
- T**
- TIFF (RGB), 64
- U**
- USB, 238, 245
    - 线, 240, 245
  - UTC, 39, 215, 229
- V**
- ViewNX, 64, 161, 182, 243
- W**
- WB, 135, 140
  - WT-4, 242, 385
  - 微调优化曝光, 294
  - 文件编号次序, 300
  - 文件夹, 272
  - 文件名称, 274
  - 文件信息, 221
  - 我的菜单, 364
    - 删除项目, 366
    - 添加项目, 364
    - 为项目排序, 367
  - 无存储卡时?, 329
  - 无线, 242, 385
    - 网络, 242, 385
    - 传输器, 242, 385
  - 无线传输器, 242
- X**
- 夏季时间, 39, 334
  - 显示模式, 264
  - 显示屏, 12, 55, 89, 218, 332
    - 盖, 21
  - 显示屏关闭延迟, 297
  - 向上锁定反光板以便清洁, 395
  - 信息, 220, 264
  - 虚拟水平, 99, 322, 346
  - 虚拟水平, 346
  - 选择打印, 249
    - 边框, 251
    - 开始打印, 251
    - 时戳, 251
    - 页面尺寸, 251



旋转画面至垂直方向, 265

## Y

洋红, 144, 358

遥控线, 101, 104, 389

以太网, 242, 385

隐藏影像, 263

影像查看, 264

影像尺寸, 69

影像尺寸, 69

影像除尘, 337

影像合成, 359

影像品质, 58

影像品质, 64

影像区域, 58, 69

影像区域, 58, 61

**FX 格式 ( 36x24 )**, 59

选择影像区域, 59, 61

自动 **DX** 裁切, 58, 61

影像文件, 435

影像注释, 335

优化校准, 160

预跟踪对焦, 73

语言 ( **Language** ), 38, 334

原始影像认证, 342

## Z

照片信息, 220, 264

照片信息 / 播放, 320

指定 **FUNC.** 按钮, 320

指定预览按钮, 324

直方图, 223, 224, 264

中央重点测光, 112, 294, 295

中央重点区域, 294

自定义指令拨盘, 326

自动 **DX** 裁切, 58

自动 FP 高速同步, 305, 306, 377

自动包围曝光, 130, 315, 316

自动包围曝光设定, 315

白平衡包围, 315

仅闪光, 315

仅适用自动曝光, 315

自动曝光和闪光灯, 315

自动包围曝光 ( 手动 ), 316

自动测光关闭, 48, 296

自动测光关闭延迟, 296

自动对焦, 72, 74, 76, 78, 80

自动对焦辅助, 53, 290, 375

自动区域自动对焦, 74, 75

自动旋转影像, 336

自拍延迟, 297

总体数据, 230

最多连拍张数, 299

最近的设定, 368





# **Nikon**

未经尼康公司书面授权，不允许以任何形式对此说明书进行全部或部分复制（用于评论文章或评论中的简单引用除外）。

## **尼康映像仪器销售(中国)有限公司**

上海市西藏中路 268 号来福士广场 50 楼 01-04 室, 200001

尼康客户支持中心服务热线: 4008-201-665 (周一至周日 9:00-18:00)

<http://www.nikon.com.cn/>

## **NIKON CORPORATION**

Fuji Bldg., 2-3 Marunouchi 3-chome,  
Chiyoda-ku, Tokyo 100-8331, Japan

© 2008 Nikon Corporation

在日本印刷  
SB8G03(15)  
6MB02315-03 ▲