

**BenQ**

MP611/MP611c 數位投影機

多媒體教學系列

使用手冊

歡迎使用

## 著作權

著作權所有 2006 年，明基電通股份有限公司。所有權利均予保留。未經本公司事前書面之許可，本文的任何部分皆不得以任何形式或任何方法，包括電子、機械、磁性、光學、化學、手寫或任何方式予以重製、傳輸、轉譯、儲存於檢索系統或翻譯成任何文字或電腦語言。

## 免責聲明

對於本文之任何明示或默示內容，明基電通股份有限公司不做任何保證，亦拒絕對任何特殊目的之商用性或適用性目的予以保證。此外，本公司保留修改或變更本文之權利，並且修改或變更內容將不另行通知。

\*DLP、Digital Micromirror Device 與 DMD 是德州儀器公司 (Texas Instruments) 的商標。其他名稱的著作權各歸其公司或組織所有。

# iii 目錄

重要安全說明.....	1
介紹 .....	5
投影機功能 .....	5
包裝盒內容 .....	6
投影機外視圖 .....	7
控制項與功能 .....	8
安裝投影機.....	12
選擇一個合適的位置 .....	12
將投影機安裝至天花板的安全注意事項 .....	13
設定喜好的投射影像尺寸 .....	14
連線 .....	17
連接電腦或顯示器 .....	17
連接視訊來源裝置.....	19
操作 .....	23
啓動 .....	23
使用密碼功能 .....	24
切換輸入訊號 .....	26
調整影像 .....	26
選擇縱橫比 .....	28
選取影像模式 .....	29
隱藏畫面 .....	30
建立您自己專屬的開機畫面 - MyScreen 功能 .....	30
啓動面板按鍵鎖 .....	32
設定簡報計時器 .....	33
鎖定影像 .....	33
使用 FAQ 功能.....	34
關閉投影機 .....	34
操作功能表 .....	35
維護 .....	43
維護投影機 .....	43
燈泡資訊 .....	44

疑難排解 .....	50
規格 .....	51
投影機規格 .....	51
時序表 .....	52
尺寸 .....	53
保固 .....	54
有限保固 .....	54
法規聲明 .....	55
FCC 聲明 .....	55
EEC 聲明 .....	55
MIC 聲明 .....	55
WEEE 指示 .....	55

# 1 重要安全說明

本投影機經設計完成及測試通過，符合資訊科技設備的最新安全標準。然而，為確保您安全地使用本產品，請務必遵循本手冊的指示與產品本身所標示的指示。

## 安全注意事項

1. **操作投影機之前，請先閱讀本使用手冊。**請妥善保存本手冊，以備將來做參考用。

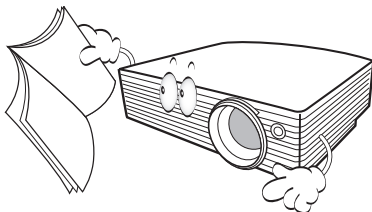

2. **操作時請勿直視投影機鏡頭。**強烈的光束可能會損害您的視力。

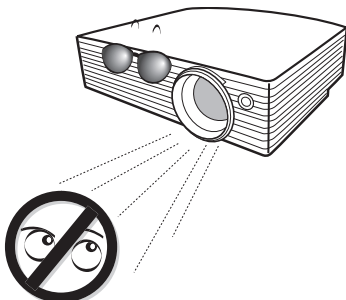

3. **有關維修問題，請洽詢合格的維修人員。**

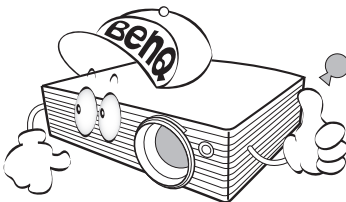

4. **投影機的燈泡亮起時，請務必打開鏡頭蓋。**

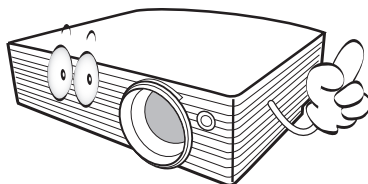

5. 有些國家的電壓不穩定。本投影機所設計安全操作的電壓區間為 100 至 240 伏特交流電，但如果發生斷電或功率驟然起伏達  $\pm 10$  伏特則無法正常運作。**如果在主電壓可能會波動或中斷的區域使用本投影機，建議您將投影機經由穩壓器、雷擊突波保護器或不斷電系統 (UPS) 連接電源。**

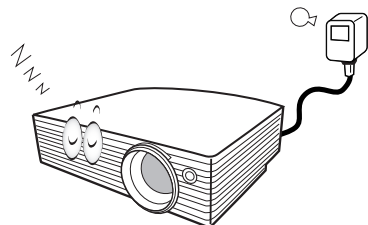

6. 當投影機在運作中時，請勿讓任何物品擋住投影的鏡頭，因為這樣可能會使得該物品遇熱變形甚至造成火災。如果要暫時關閉燈泡，請按下投影機或遙控器上的「BLANK (空白畫面)」按鈕。

## 安全注意事項 (續)

7. 操作期間燈泡會變得很燙。所以在更換燈泡之前，請先讓投影機冷卻約 45 分鐘。

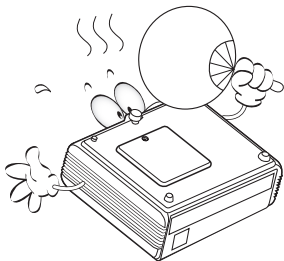

8. 請勿使用超過使用期限的燈泡。使用超過使用期限的燈泡可能會導致爆炸。

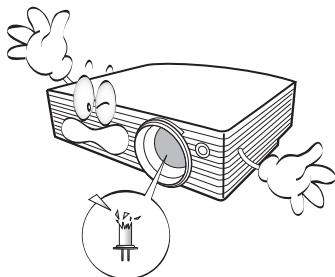

9. 投影機插頭如果尚未拔下，請勿更換燈泡或任何電子零件。

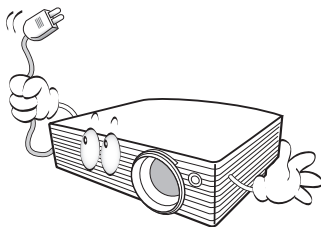

10. 請勿將投影機放置在不平穩的手推車、架子或桌子上。否則投影機可能會掉落，造成嚴重損害。

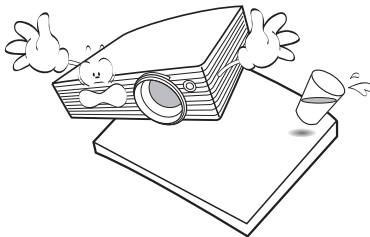

11. 請勿嘗試拆卸此投影機。因內部有許多帶電的零件，其高壓電流可能會造成人員的傷亡。使用者唯一可自行更換的部分，是擁有專用移除式護蓋的燈泡。請勿在任何狀況下打開或移除其他部分的護蓋。有關維修問題，請洽詢合格的專業維修人員。

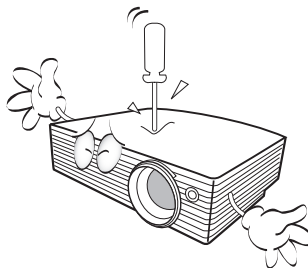

## 安全注意事項 (續)

12. 請勿將本投影機放置在下列任何環境中。

- 不通風或密閉場所。離牆面至少要有 50 公分的距離，且投影機周圍空氣要流通。
- 過熱場所，例如：車窗緊閉的車內。
- 潮濕、多塵或煙霧瀰漫的場所可能會污染光學元件，縮短投影機的使用壽命，並使投影的影像變黑。

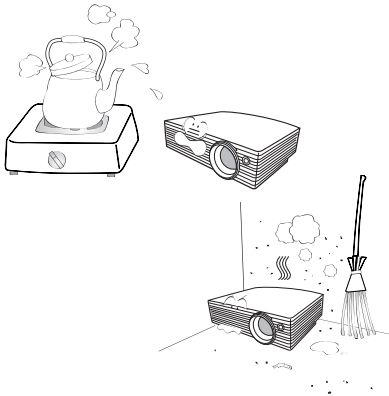

- 靠近火災警報器的場所。
- 周圍溫度超過 40°C / 104°F 的地點。
- 海拔超過 10000 呎的位置。

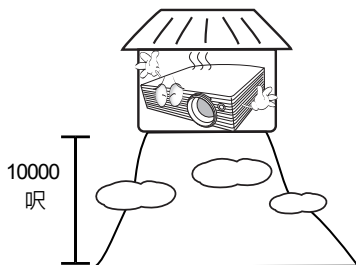

13. 請勿阻塞通風口。

- 請勿將投影機放置於毯子、寢具或其他柔軟物品的表面上。
- 請勿用布或其他物品覆蓋投影機。
- 請勿將易燃物放在投影機附近。

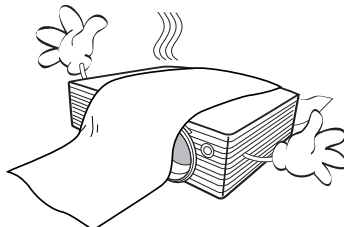

如果通風口嚴重阻塞而使投影機內部過熱，可能會引起火災。

14. 操作時請將投影機置於平坦、水平的表面。

- 如果左右傾斜超過 10 度、前後超過 15 度，請勿使用投影機。使用投影機時，如果將投影機擺放在不平的位置上，可能會導致燈泡故障或損壞。

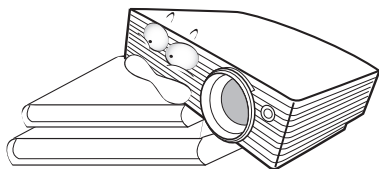

15. 請勿將投影機直立擺放。因投影機可能會不穩摔落，導致人身傷害或投影機損壞。

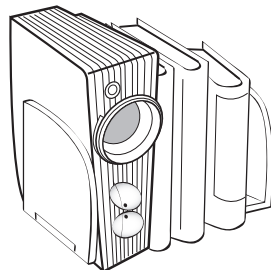

## 安全注意事項 (續)

16. 請勿踩在投影機上，或在上面放置任何物品。因為這樣可能會導致投影機損壞，還可能造成意外及人身傷害。

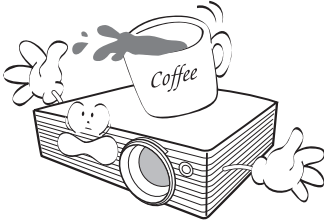

17. 請勿將液體放在投影機附近或放在投影機上。液體如果濺到投影機內，可能導致投影機故障。投影機如果不慎弄濕，請拔除牆上電源插座的插頭，並致電 BenQ，安排投影機維修事宜。

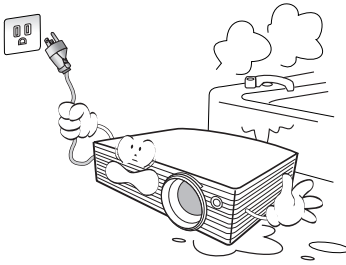

18. 投影機可安裝於天花板上，顯示反轉影像。



請使用 BenQ 天花板安裝工具，並確定投影機已安裝牢固。

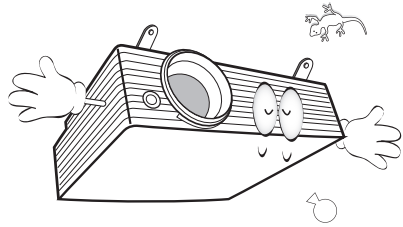

19. 當使用投影機時，您也許會在通風口附近感覺到些微的熱風與氣味。此乃正常現象，並不是產品有瑕疵。



## 2 介紹

### 投影機功能

本投影機整合高效能的光學引擎投影技術和人性化的設計，提供可靠且容易使用的功能。

本投影機提供下列功能。

- 可選擇的密碼保護功能
- 輕便易於攜帶
- 高品質手動變焦鏡頭
- 單鍵自動調整，可顯示最佳影像品質
- 數位梯形失真修正功能，可修正失真影像
- 可調整的資料 / 視訊顯示色彩平衡控制功能
- 超高亮度投影燈泡
- 可顯示 1,670 萬色
- 多國語言的 OSD 功能表
- 可切換到經濟模式，以降低電力消耗
- 當有連接音源輸入時，內建的喇叭會提供您混合的單聲道聲音。
- 強大的影音功能，可提供高品質的視訊影像
- HDTV 色差端子相容性 (YPbPr)

-  • 投影影像的亮度將視周圍環境光線條件、所選擇輸入訊號的對比度 / 亮度設定值之不同而有差異，且直接地與投影距離有關。
- 投影機燈泡的亮度會隨著使用時間而逐漸衰弱，也會因燈泡製造商的規格而有所不同。此乃正常現象，請放心使用。

# 包裝盒內容

本投影机隨機附贈連接個人電腦或視訊設備所需之連接線。請小心打開產品包裝盒，並且詳細檢查下列所有產品配件是否齊全。若有任何產品配件遺失，請儘速與購買本產品的經銷商聯絡。

## 標準配件

 所提供的配件適用於購買所在地區，且可能會與手冊上的圖片有所不同。

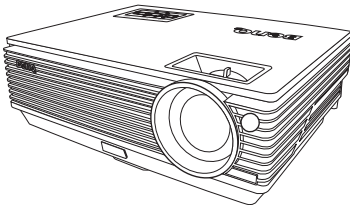

投影机



軟質手提包



快速開始指南



使用手冊光碟



使用手冊

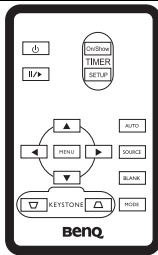

已裝有電池的遙控器

 撕開塑膠片即可使用遙控器

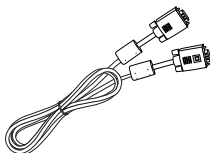
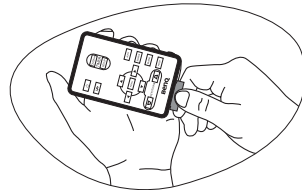

VGA 訊號線

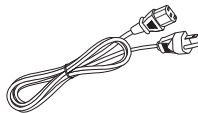

電源線

## 選購配件

1. 備用燈泡組
2. 天花板安裝工具組
3. Presentation Plus
4. HDTV (Y/b/Pr) 訊號線
5. RS232 訊號線

# 投影機外視圖

## 正面 / 上面

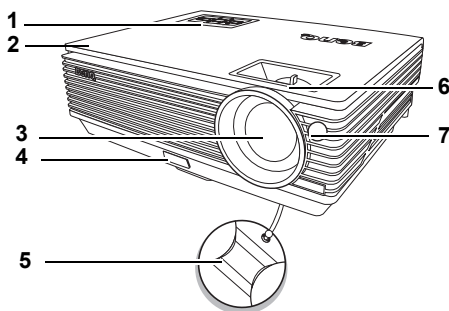

1. 外部控制面板 (如需詳細資訊, 請參閱第 8 頁的「[投影機](#)」。)
2. 通風口 (熱空氣出口)
3. 投影鏡頭
4. 快速調整腳座按鈕
5. 鏡頭蓋
6. 對焦圈及縮放圈
7. 前紅外線遙控感應器

## 底部

如需詳細資訊請參閱第 17 頁的「[連線](#)」。

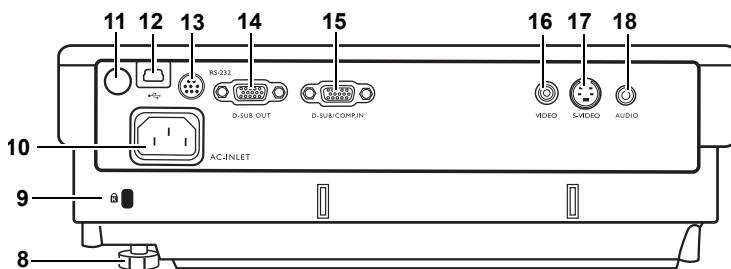

- |   |  |
|---|--|
| <ol style="list-style-type: none"> <li>8. 後調整腳座</li> <li>9. Kensington 防盜鎖槽</li> <li>10. AC 電源線插座</li> <li>11. 後方紅外線遙控感應器</li> <li>12. USB 插孔</li> <li>13. RS232 控制埠</li> <li>14. RGB 訊號輸出插孔</li> </ol> | <ol style="list-style-type: none"> <li>15. RGB (電腦) / 視訊色差端子 (YPbPr/YCbCr) 訊號輸入插孔</li> <li>16. 視訊輸入插孔</li> <li>17. S-VIDEO 輸入插孔</li> <li>18. 音訊插孔</li> </ol> |
|---|--|

## 底視圖

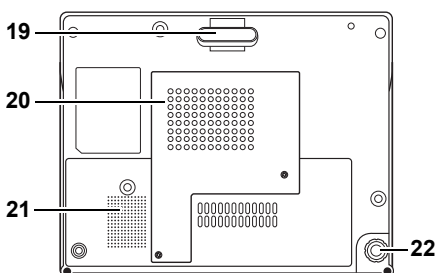

19. 快速調整腳座
20. 燈泡護蓋
21. 喇叭孔
22. 後調整腳座

# 控制項與功能

## 投影機

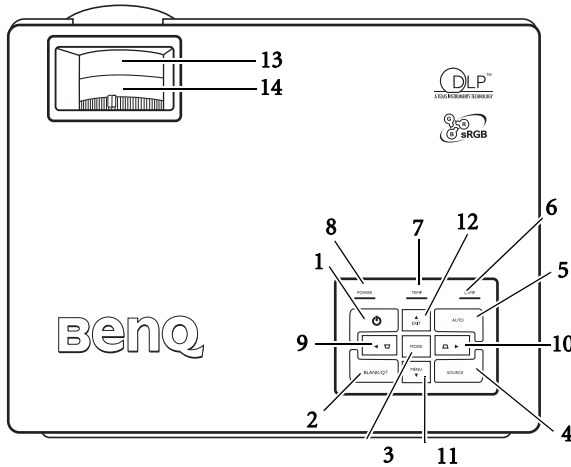

1. **電源按鈕** (如需詳細資訊，請參閱第 23 頁的「啟動」與第 34 頁的「關閉投影機」。) 可開啟或關閉投影機電源。
2. **BLANK/Q? (空白畫面 /Q?)** (如需詳細資訊，請參閱第 30 頁的「隱藏畫面」與第 34 頁的「使用 FAQ 功能」。) 可用於隱藏螢幕影像。您可以按下控制面板的任何鍵來恢復顯示影像。若要啟動 FAQ 功能，請按住按鈕 3 秒鐘。
3. **MODE (模式)** (如需詳細資訊，請參閱第 29 頁的「選取影像模式」。) 依序選取可用的預設畫面設定。
4. **SOURCE (來源)** (如需詳細資訊，請參閱第 26 頁的「切換輸入訊號」。) 依序選擇輸入訊號：RGB、視訊色差端子、S-Video 或 Video。
5. **AUTO (自動)** (如需詳細資訊，請參閱第 27 頁的「自動調整影像」。) 自動決定所選定的輸入訊號的最佳畫面頻率。
6. **LAMP (燈泡) 指示燈** (如需詳細資訊，請參閱第 48 頁的「指示燈」。) 顯示燈泡狀態。燈亮起或閃爍，表示燈泡有問題。
7. **TEMP (溫度) 警示燈** (如需詳細資訊，請參閱第 48 頁的「指示燈」。) 如果投影機溫度過高，會亮紅燈。
8. **POWER (電源) 指示燈** (如需詳細資訊，請參閱第 48 頁的「指示燈」。) 投影機操作時指示燈會亮起或閃爍。
9. **◀ 向左**
10. **▶ 向右** (如需詳細資訊，請參閱第 27 頁的「修正梯形失真」。) 當未開啓 OSD 功能表時，編號 9 與編號 10 的按鈕可當作**梯形修正**的 -/+ 快速鍵使用。
11. **▼ MENU (功能表)** (如需詳細資訊，請參閱第 36 頁的「使用功能表」。) 開啓 OSD 功能表。

12. **▲ EXIT (離開)**  
離開並儲存 OSD 功能表的設定。  
當開啓 OSD 功能表時，編號 9 與編號 12 的按鈕可當作方向鍵來選擇所需的  
功能表項目並進行調整。
13. **對焦圈 (如需詳細資訊，請參閱第 27  
頁的「微調影像尺寸和清晰度」。)**  
調整所投射影像的焦距。
14. **縮放圈 (如需詳細資訊，請參閱第 27  
頁的「微調影像尺寸和清晰度」。)**  
調整影像的大小。往順時針方向轉可  
放大影像，逆時針方向則會縮小影  
像。

# 遙控器

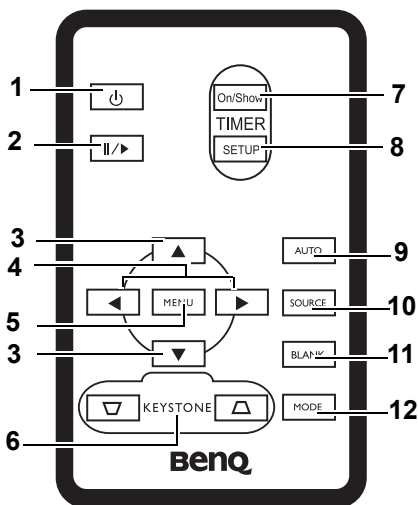

1. **電源** (如需詳細資訊, 請參閱第 23 頁的「啟動」與第 34 頁的「關閉投影機」。)

可開啓或關閉投影機電源。

2. **鎖定**

鎖定投射的影像然後 **|||▶** 圖示會出現在螢幕的右下角。要解除鎖定, 請再次按下「鎖定」。

3. **▲ 向上、▼ 向下**

4. **◀ 向左、▶ 向右**

當開啓 OSD 功能表時, **▲ 向上、▼ 向下、◀ 向左與 ▶ 向右** 可用來當做方向鍵使用, 您可以使用它來選擇功能表項目並調整其數值。

5. **MENU (功能表)** (如需詳細資訊, 請參閱第 36 頁的「使用功能表」。)

顯示或隱藏 OSD 功能表。

6. **▭ KEystone (梯形修正) ▭** (如需詳細資訊, 請參閱第 27 頁的「修正梯形失真」。)

手動修正由投影角度所造成的梯形扭曲。

7. **計時器啟動 / 顯示** (如需詳細資訊, 請參閱第 33 頁的「設定簡報計時器」。)

針對您的計時器設定, 此多功能鍵可啟動、顯示或隱藏螢幕顯示計時器。

8. **計時器設定** (如需詳細資訊, 請參閱第 33 頁的「設定簡報計時器」。)

直接輸入簡報計時器設定。

9. **AUTO (自動)** (如需詳細資訊, 請參閱第 27 頁的「自動調整影像」。)

自動決定所顯示影像的最佳畫面設定。

10. **SOURCE (來源)** (如需詳細資訊, 請參閱第 26 頁的「切換輸入訊號」。)

依序選擇輸入訊號: RGB、視訊色差端子、S-Video 或 Video。

11. **BLANK (空白畫面)** (如需詳細資訊, 請參閱第 30 頁的「隱藏畫面」。)

可用於隱藏螢幕影像。您可以按下遙控器的任何一鍵來恢復影像。

12. **MODE (模式)** (如需詳細資訊, 請參閱第 29 頁的「選取影像模式」。)

依序選取可用的預設畫面設定。

## 遙控器有效使用範圍

紅外線 (IR) 遙控器感應器位於投影機的前方與後方。握住遙控器時，遙控器必須在紅外線遙控感應器的 30 度角以內，這樣才能正常感應。感應器與遙控器之間的距離不得超過 6 公尺 (~ 20 呎)。

請確認遙控器與紅外線感應器之間，沒有東西會阻擋紅外線的傳輸。

- 在投影機前方操作投影機
- 在投影機後方操作投影機

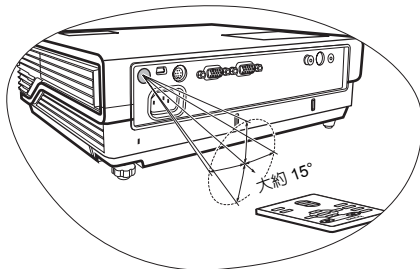
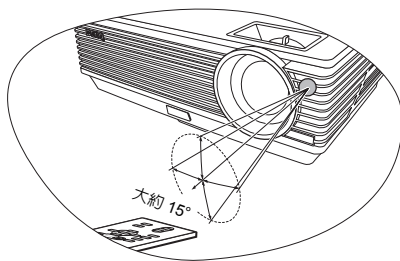

## 更換遙控器電池

1. 拉出電池座。
-  請遵循圖示的指示。要拉出電池座時，請將固定卡榫推下並握住。
2. 將新電池插入電池座。請注意，正極應該朝外。
  3. 將電池座推入遙控器。



- 避免過熱與過度潮濕。
- 若電池更換方式不正確可能會導致電池受損。
- 請務必使用電池製造廠商建議的相同或相等電池進行更換。
- 請依照電池製造廠商說明指示棄置用過的電池。
- 切勿將電池丟入火裡。這樣可能有爆炸的危險。
- 當電池已耗盡或長時間不會使用到遙控器時，請將電池取出，以免發生電池的酸劑滲漏傷害遙控器。

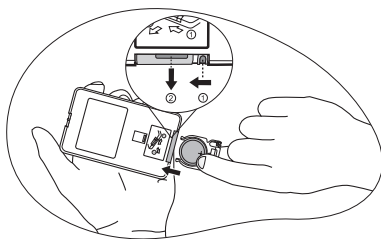

## 3 安裝投影機

### 選擇一個合適的位置

本投影機設計可以下列四種方式安裝：

1. 螢幕前方的桌上（正放前投）；
2. 螢幕前方的天花板（倒吊前投）；
3. 螢幕後方的桌上（正放後投）；
4. 螢幕後方的天花板（倒吊後投）。

#### 1. 正放前投

如果選擇此位置，投影機將放在螢幕前方的地板上。這是放置投影機最普遍的方式，可提供快速的安裝和可攜性。

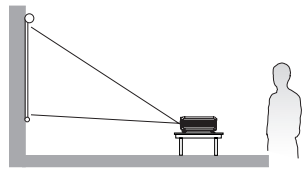

#### 2. 倒吊前投

若選取此位置，投影機將倒吊在螢幕前方的天花板上。

請向您的經銷商購買 BenQ 投影機天花板安裝工具組，以便將投影機安裝在天花板上。

開啓投影機後，在「進階」>「鏡射」功能表中設定 。

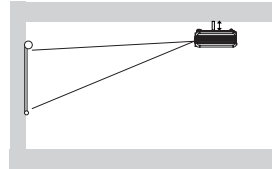

#### 3. 正放後投

如果選擇此位置，投影機將放在螢幕後方的地板上。

請注意此時需要一個專用的後方投影螢幕。

開啓投影機後，在「進階」>「鏡射」功能表中設定 。

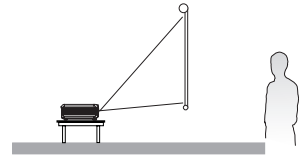

#### 4. 倒吊後投

若選取此位置，投影機將倒吊在螢幕後方的天花板上。

請注意此時需要一個專用的後方投影螢幕及 BenQ 投影機天花板安裝工具組。

開啓投影機後，在「進階」>「鏡射」功能表中設定 。

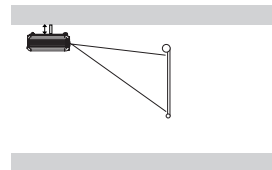

您可根據室內配置與個人喜好，決定安裝方式。請考量您螢幕的尺寸和位置、合適的電源插座位置、投影機和其他設備之間的位置和距離。



## 將投影機安裝至天花板的安全注意事項

我們希望您在使用 BenQ 投影機的時候有愉快的使用經驗，所以我們必須提醒您這些安全注意事項來避免您人身或財產上的損害。

如果您想要將您的投影機安裝至天花板上，我們強烈地建議您使用合適的 BenQ 投影機天花板安裝工具組來確保您可以安全且穩固地安裝。

如果您不是使用 BenQ 投影機的天花板安裝工具組的話，有可能會因錯誤的規格或使用錯誤長度的螺絲造成不適當的安裝而有投影機墜落的危險。

您可以在您購買 BenQ 投影機的地方買到 BenQ 投影機的天花板安裝工具組。BenQ 建議您也可以購買相容於 Kensington 安全線並將其鎖至投影機上的 Kensington 鎖槽與天花板安裝托架上。此舉在安裝托架變鬆時可以提供第二層鎖住投影機的保護。

# 設定喜好的投射影像尺寸

投影機鏡頭和螢幕的距離、縮放設定和視訊格式都會影響投射的影像尺寸。

投影機的最大解析度（原生比例）為 1024 x 768 像素，其縱橫比為 4 比 3（表示成 4:3）。為了能夠投射出完整的 16:9（寬螢幕）縱橫比影像，投影機可以調整寬螢幕影像的大小並將其縮放成投影機的最佳顯示畫面寬度。不過這樣產生的影像高度將會只有原投影機的最佳畫面高度按比例縮小的 75%。

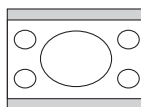
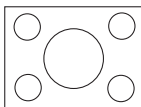

在 4:3 縱橫比顯示區域的 4:3 縱橫比影像 在 4:3 縱橫比顯示區域的 16:9 縱橫比影像

也就是說利用此台投影機顯示 16:9 縱橫比的影像會浪費約 25% 的 4:3 縱橫比影像高度。每當在 4:3 投影顯示區域中央顯示縮放過後的 16:9 影像時，4:3 投影顯示區域的上面與下面會顯示黑色（不顯示任何東西）區塊（每塊約 12.5% 高度）。

當您決定您放置投影機的地點時，您也要考慮到其用途與輸入訊號的縱橫比。所有輸入訊號（除了輸入訊號為 16:9 的視訊色差端子以外）都會使用 4:3 的縱橫比來顯示（所以會額外需要約 33% 縮放過後的 16:9 縱橫比投影區域高度）。

**重要：**如果您會需要選擇其它的輸入訊號時（除了 16:9 縱橫比的視訊色差端子之外），請不要根據 16:9 的投影範圍來選擇您永久的投影機位置。

投影機應該要放在水平的位置（如桌子的平面上），並放置在垂直於螢幕水平中心的地方。此動作可以避免投影角度（或者是投影到有角度的平面）所造成的失真。

此現代化的投影機並不是直接地向前投影（例如老式的膠卷電影投影機）。此數位投影機設計成往投影機水平平面上面一點點的角度來做投影。如此一來，此投影機就可以擺在桌子上並往前往上投影到底部高於桌子的螢幕上（讓房間裡的所有人都可以看到螢幕）。

如果投影機安裝在天花板上，那麼它一定要倒吊著讓投影機往稍微下方一點的角度來投影。

您從第 16 頁的圖中可以瞭解，此類型投影機所投影出來的影像底部與投影機的水平平面在高度上有些位移。裝在天花板的投影機上則是與投影影像的上緣有所位移。

如果投影機放置的地方距離投影螢幕有一段距離的話，其投影影像會變大，且高度位移量也會隨著比例增加。

當您要決定您的投影機與投影螢幕的位置時，您必須要考慮到投影影像大小與高度位移量這兩項與投影距離直接相關的項目。

BenQ 提供了 4:3 縱橫比的螢幕大小對照表，可協助您找出適合您投影機的最佳位置。通常有二個考慮因素，一是與投影螢幕中心的垂直水平距離（投影距離），另一個是投影機與螢幕水平邊緣的位移高度（位移量）。

## 如何利用給定的螢幕大小來決定投影機位置

1. 選擇您的螢幕大小。
2. 在對照表左邊標示著「4:3 螢幕對角線」的欄位中，找到最接近您螢幕大小的欄位。從這個欄位往右邊尋找，在標示著「平均值」的欄位中可找到與螢幕的平均距離。此值就是建議的投影距離。
3. 在同一列中再往右找，然後記下高度位移量。此值可以幫助您決定相對於螢幕邊緣高度位移量的投影機放置位置。
4. 我們建議將投影機放置到垂直於螢幕水平中心的位置，其距離為上述步驟 2 的值，而高度位移為上述步驟 3 的值。

舉例來說，如果您使用的是 120 吋的投影螢幕，其平均投影距離約為 4467 公厘，高度位移則為 183 公厘。

若您將投影機放置至其它位置（相較於建議值），請將投影機向上或向下傾斜，以將畫面投影於螢幕中央。在這樣的情況下，有些畫面會變形。請使用梯形修正功能修正畫面的變形。如需詳細資訊請參閱第 27 頁的「修正梯形失真」。

## 如何利用給定的距離來決定建議的螢幕大小

此方法適用於您購買了此投影機後，想要知道適用於您房間之螢幕大小為何的情況。

最大的螢幕大小要根據您房間的可用空間來決定。

1. 測量投影機與您欲放置投影螢幕位置的距離。此值就是建議的投影距離。
2. 在對照表的「平均值」欄位中，找到最接近您測量到的投影距離欄位。請確認您測量到的投影距離介於列在平均距離兩旁的最大最小距離之間。
3. 從這個欄位往左尋找，找到此列其相關的螢幕對角線。此值為投影機在此投影距離的投影影像大小。
4. 在同一列中再往右找，然後記下高度位移量。此值可以幫助您決定相對於投影機水平平面的最後螢幕擺放位置。

例如，如果您測量的投影距離為 4.5 公尺 (4500 公厘)，其在「平均值」欄位中最相近的數值為 4593 公厘。查閱此列數值，您可以得知需要一個 3000 公厘 (3 公尺) 的螢幕。如果您只有英制大小的螢幕的話，3 公尺螢幕兩旁所列出的螢幕大小為 9' 與 10'。

為這些大小的螢幕找出其最大與最小投影距離，可得知適合這些螢幕的投影距離為 4.5 公尺左右，如果您的螢幕為 9' 則需減少投影距離，如果為 10' 則需增加投影距離。投影機可在此投影距離下調整（使用縮放控制）以便投影於各種大小不同的螢幕上。請注意不同的螢幕有不同的高度位移量。

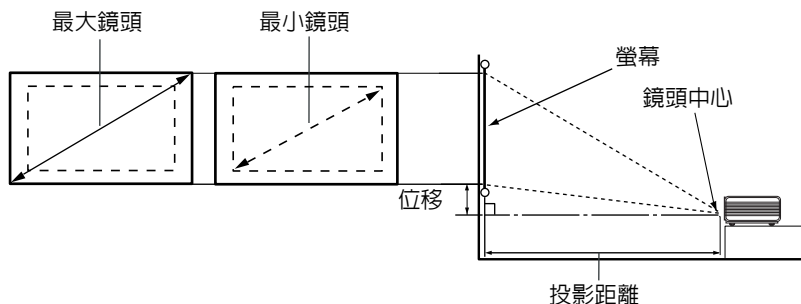

4:3 螢幕對角線			投影距離 (公厘)			高度位移量 (公厘)
英尺	英寸	公厘	最小長度 (使用最大鏡頭)	平均值	最大長度 (使用最小鏡頭)	
4	48	1219	1778	1867	1956	73
		1500	2187	2297	2406	90
5	60	1524	2222	2333	2444	91
		1829	2667	2800	2933	110
6	72	2000	2916	3062	3208	120
		2134	3111	3267	3422	128
7	84	2438	3556	3733	3911	146
		2500	3645	3828	4010	150
8	96	2743	4000	4200	4400	165
		3000	4347	4593	4812	180
9	108	3048	4444	4667	4889	183
		3500	5104	5359	5614	210
10	120	3658	5334	5601	5867	219
		4000	5833	6124	6416	240
12	144	4572	6667	7000	7333	274
		5000	7291	7655	8020	300
15	180	5486	7999	8399	8799	329
		6000	8749	9186	9624	360
25	300	7620	11111	11667	12222	457

由於光學元件的些許不同，這些數值會有 3% 左右的誤差。如果您要將投影機固定安裝在某個地方，BenQ 建議您要先使用這台投影機作實際測試，確認其投影尺寸和距離，並參考其光學特性之後再做安裝。這將會幫助您找到最佳的安裝位置。

## 4 連線

將訊號來源連接到投影機時，請務必：

1. 關閉所有裝置的電源，再進行連線。
2. 針對各來源使用正確的訊號連接線。
3. 確認連接線是否接穩。

 在底下所示的連線中，某些連接線不包含在本投影機的包裝內 (請參閱第 6 頁的「包裝盒內容」)。連接線請向電子用品店購買。

## 連接電腦或顯示器

### 連接電腦

投影機備有 VGA 輸入插孔，讓您可以連接筆記型電腦或桌上型電腦。

連接筆記型或桌上型電腦：

1. 使用提供的 VGA 線並將其中一頭連接至電腦的 D-Sub 輸出插孔。
2. 然後再將 VGA 線的另一頭連接到投影機的 D-SUB / COMP IN 訊號輸入插孔。
3. 如果您想在簡報中使用投影機的 (混合式單聲道) 喇叭，請使用合適的音訊連接線，將一端接至電腦的音訊輸出插孔，另一端連接到投影機的 AUDIO 插孔。

最後的連線圖應該如下圖所示：

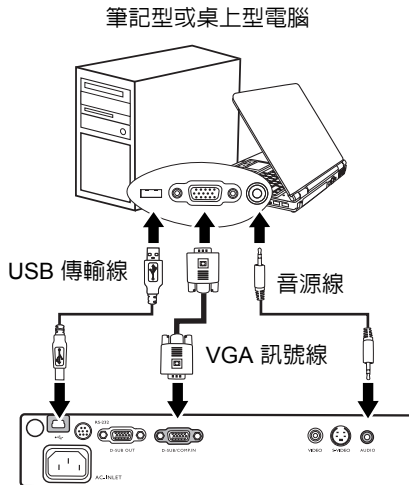

 許多筆記型電腦在連接投影機時，並不會開啓其外接視訊連接埠。通常按 FN + F3 或 CRT/LCD 鍵等組合鍵可以開啓 / 關閉外部顯示。在筆記型電腦上找標示 CRT/LCD 的功能鍵，或有螢幕符號的按鍵。同時按住 FN 及標示的功能鍵。請參考您筆記型電腦的使用手冊，以了解組合鍵的使用方式。

## 連接顯示器

如果您想要在顯示器及投影螢幕上同時放映簡報，可以依照以下步驟使用 VGA 線連接投影機的 RGB 訊號輸出連接埠與外接顯示器。

1. 如同第 17 頁的「[連接電腦](#)」所述連接投影機與電腦。
  2. 使用合適的 VGA 線（僅提供一條），並將一端連接至顯示器的 D-Sub 輸入插孔。
  3. 然後將傳輸線的另一端連接至投影機的 D-SUB OUT 插孔。
- 最後的連線圖應該如下圖所示：

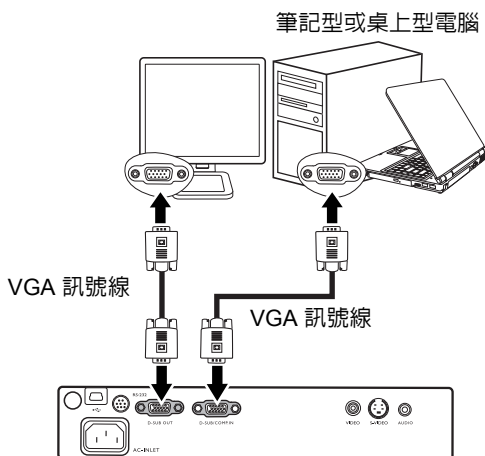

 只有在投影機有適當的 D-Sub 輸入訊號時才会有 D-Sub 輸出訊號。

# 連接視訊來源裝置

您可以將您的投影機連接至有提供下列輸出插孔的視訊來源裝置。

- 視訊色差
- S-Video
- 混合視訊

您可以使用上述的連接方法來連接您的投影機與視訊來源裝置，然而不同的連接方法會有不同等級的視訊品質。請依照下列說明選用最適用於您的投影機與視訊來源裝置上連接接頭的方法。

## 最佳視訊品質

最佳視訊品質的連線方法為視訊色差端子（不要與混合視訊混淆）。數位電視與 DVD 播放器的原生輸出訊號為色差視訊，所以只要您的裝置有視訊色差端子，您應該優先使用這個連線方法，而不是（混合）視訊。

請參閱第 20 頁的「[連接具有色差端子的視訊來源設備](#)」來了解如何連接投影機與色差視訊設備。

## 較佳視訊品質

S-Video 則提供了一個比混合視訊畫質要好一點的類比視訊訊號。如果您的視訊來源裝置同時具有混合視訊與 S-Video 輸出的話，您應該優先使用 S-Video。

請參閱第 21 頁的「[連接具有 S-Video 的視訊來源設備](#)」來了解如何連接投影機與 S-Video 設備。

## 普通視訊品質

混合視訊為一種類比式的視訊訊號，雖然這在您的投影機上不是最佳畫質，但也在可接受的範圍內。在所敘述的方法中此為最普通的畫質。

請參閱第 22 頁的「[連接具有混合端子的視訊來源設備](#)」來了解如何連接投影機與混合視訊輸出設備。

## 連接聲音訊號

此投影機具有內建的單聲道喇叭，設計用來在商業的資料簡報中提供基本的聲音功能。但此喇叭不是設計來當作家庭劇院或家庭電影院的立體聲音響。任何立體聲輸入（如果提供的是立體聲的話）訊號都會經由投影機的喇叭被混合成單聲道的聲音輸出。

如果您有分離式聲道系統的話，您應該將視訊來源設備的聲音輸出連接到此聲道系統，而不是連接到投影機的單聲道音源輸入。下面所說的聲音訊號連線方法只是為了提供相關資訊。如果您有其它的音響系統或是根本用不到聲音時，您不需要連接聲音訊號至投影機。

## 連接具有色差端子的視訊來源設備

檢查一下您的視訊來源設備，看看有沒有尚未使用的視訊色差端子輸出插孔可供使用：

- 如果有的話請繼續以下的動作。
- 如果沒有的話，請您再重新確認要使用何種連接方法來連接此設備。

### 連接投影機與具有色差端子的視訊來源設備：

1. 利用視訊色差端子 – VGA (D-Sub) 連接線 (選購配件) 來將 3 個 RCA 連接器連接到視訊來源設備上視訊色差端子輸出插孔上。根據插頭的顏色將其連接至對映的插孔上：綠色對綠色、藍色對藍色、紅色對紅色。
  2. 將視訊色差端子 – VGA (D-Sub) 連接線的另一頭 (D-Sub 連接頭) 連接到投影機上的 D-SUB/COMP-IN 的輸入插孔。
  3. 如果您想在簡報中使用投影機的 (混合式單聲道) 喇叭，請使用合適的音訊連接線，將一端接至電腦的音訊輸出插孔，另一端連接到投影機的 AUDIO 插孔。
- 最後的連線圖應該如下圖所示：

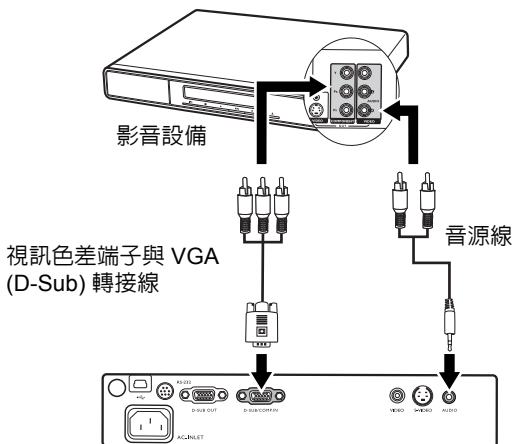

如果您將投影機連接至高畫質電視 (HDTV) 接收端子，則下列的標準皆可支援。

- 480i
- 576i
- 720p (50/ 60 Hz)
- 480p
- 576p
- 1080i (50/ 60 Hz)

 此投影機僅能播放混合式的單聲道聲音，即使輸入的是立體聲訊號也一樣。如需詳細資訊請參閱第 19 頁的「連接聲音訊號」。

- 視訊色差端子是唯一傳送 16:9 原生縱橫比畫面訊號的視訊輸出方式。
- 在投影機電源開啓後，如果已經選取正確的視訊來源，但選定的視訊影像並未顯示，請檢查視訊來源設備是否已開啓且運作正常。此外，也請檢查訊號線是否已正確接妥。



## 連接具有 S-Video 的視訊來源設備

檢查一下您的視訊來源設備，看看有沒有尚未使用的 S-Video 輸出插孔可供使用。

- 如果有的話請繼續以下的動作。
- 如果沒有的話，請您再重新確認要使用何種連接方法來連接此設備。

### 連接投影機與具有 S-Video 的視訊來源設備：

1. 使用 S-Video 訊號線（選購配件），將其中一端連接至視訊來源設備的 S-Video 輸出插孔。
  2. 然後將 S-Video 訊號線的另一端連接至投影機的 S-Video 插孔。
- 最後的連線圖應該如下圖所示：

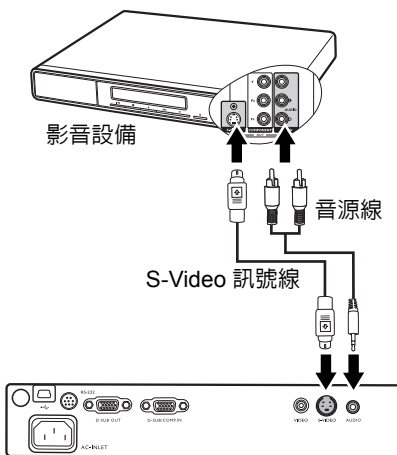

- 此投影機僅能播放混合式的單聲道聲音，即使輸入的是立體聲訊號也一樣。如需詳細資訊請參閱第 19 頁的「[連接聲音訊號](#)」。
- 在投影機電源開啓後，如果已經選取正確的視訊來源，但選定的視訊影像並未顯示，請檢查視訊來源設備是否已開啓且運作正常。此外，也請檢查訊號線是否已正確接妥。
- 如果您已使用色差端子連接投影機與此 S-Video 視訊來源設備了，您不需要再使用 S-Video 連線來連接兩者當作第二種不必要且畫質較差的連線。如需詳細資訊請參閱第 19 頁的「[連接視訊來源裝置](#)」。

## 連接具有混合端子的視訊來源設備

檢查一下您的視訊來源設備，看看有沒有尚未使用的混合視訊端子輸出插孔可供使用。

- 如果有的話請繼續以下的動作。
- 如果沒有的話，請您再重新確認要使用何種連接方法來連接此設備。

### 連接投影機與具有混合端子的視訊來源設備：

1. 使用視訊線（選購配件），將其中一端連接至視訊來源設備的混合視訊輸出插孔。
2. 然後將視訊線的另一端連接至投影機的 VIDEO 插孔。

最後的連線圖應該如下圖所示：

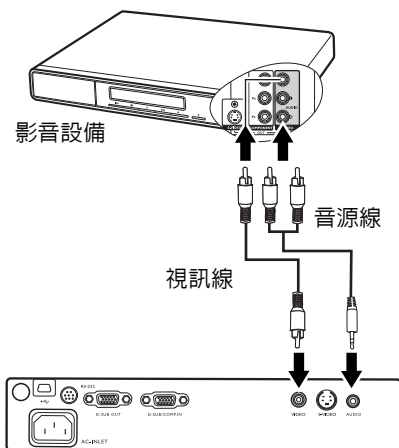

- 此投影機僅能播放混合式的單聲道聲音，即使輸入的是立體聲訊號也一樣。如需詳細資訊，請參閱第 19 頁的「[連接聲音訊號](#)」。
- 在投影機電源開啓後，如果已經選取正確的視訊來源，但選定的視訊影像並未顯示，請檢查視訊來源設備是否已開啓且運作正常。此外，也請檢查訊號線是否已正確接妥。
- 只有當色差端子與 S-Video 端子無法使用時，您才需要使用混合端子來連接此視訊來源設備。如需詳細資訊，請參閱第 19 頁的「[連接視訊來源裝置](#)」。

# 5 操作

## 啓動

1. 將電源線插入投影機與牆上插座。開啓牆上插座的開關 (若有的話)。供應電源之後, 檢查投影機的「POWER (電源) 指示燈」是否亮橘色燈。

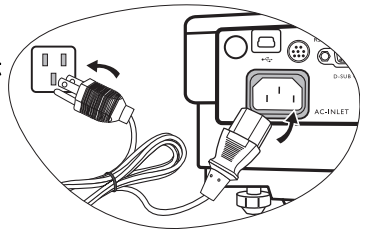

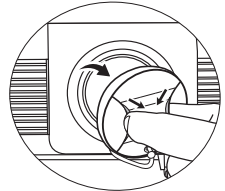

2. 取下鏡頭蓋。鏡頭蓋若未取下, 可能會因投影機燈泡所產生的高熱而變形。

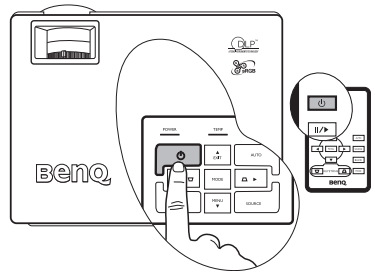

3. 按住投影機或遙控器上的「 POWER (電源)」按鈕 2 秒鐘以啓動投影機。會聽到電源啓動聲。當電源開啓時, 「POWER (電源) 指示燈」會先閃綠燈, 然後持續亮綠燈。開機程序約需要 30 秒。開機程序的後段, 會投射出開機標誌。旋轉對焦圈調整影像的清晰度 (如有必要)。



-  如果您不想要啓動電源啓動 / 關閉聲, 請使用 OSD 功能表來停用此功能。如需詳細資訊, 請參閱第 39 頁的「靜音 (關閉)」。
  - 如果投影機自上一次開啓到現在仍處於過熱狀態, 風扇將在燈泡啓用前進行 90 秒鐘的散熱。
4. 如需輸入密碼, 請按方向鍵輸入四位數密碼。如需詳細資訊請參閱第 24 頁的「使用密碼功能」。
  5. 開啓所有連接設備的電源。  
投影機會開始搜尋輸入的訊號。在螢幕的中間會顯示目前正在掃描的輸入來源。此搜尋訊息會持續顯示, 直到偵測到輸入的來源訊號。  
您可以按投影機或遙控器上的「SOURCE (來源)」來選取要顯示的輸入訊號。  
如需詳細資訊請參閱第 26 頁的「切換輸入訊號」。
-  如果輸入訊號的頻率 / 解析度超出投影機的操作範圍, 您會在空白畫面上看見「超出範圍」訊息顯示。

# 使用密碼功能

為了安全考量並防止未經授權使用投影機，本投影機增加了設定密碼的安全選項。您可以透過 OSD 功能表來設定密碼。關於 OSD 功能表的詳細操作，請參閱第 36 頁的「使用功能表」。

 **警告：**如果您啓用的密碼功能之後忘記密碼會很麻煩。將此使用手冊列印一份出來（如果需要的話），並將密碼寫在使用手冊上，然後把手冊放置在安全的地方以便需要時參考。

## 設定密碼

 一旦密碼設定完成並啓動後，投影機每次開啓都要輸入密碼，否則無法使用。

1. 開啓 OSD 功能表，進入  「設定」 > 「密碼」。按下向左 ◀ 或向右 ▶ 來選擇「開啓」。
2. 當首次啓動密碼功能時，螢幕上會出現一則訊息。
3. 根據右圖所示，四個方向鍵（向上 ▲、向右 ▶、向下 ▼、向左 ◀）分別代表四個數字（1、2、3、4）。按下方向鍵輸入四位數密碼。
4. 當所有位數的數字都輸入完成後，按下「AUTO（自動）」來確認。

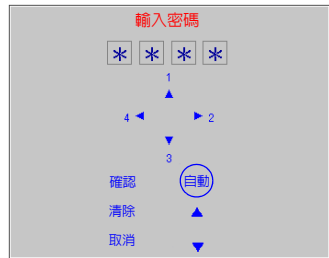

**重要：**輸入的密碼會以星號顯示在螢幕上。請將您要輸入的密碼事先寫在此手冊上，或是輸入後就馬上記下來，以供未來需要時之用。

密碼： \_ \_ \_ \_

將使用手冊放置在安全的地方。

5. 再輸入一次密碼作為確認。
6. 然後執行下列 3 個步驟。
  - i. 按下「AUTO（自動）」繼續。當設定完成時，會出現「密碼設定完成！」的訊息。
  - ii. 按向上 ▲ 清除並重新輸入四個數字。
  - iii. 按向下 ▼ 來取消密碼設定並返回 OSD 功能表。

如要停用密碼保護功能，請在開啓 OSD 功能表後，進入  「設定」 > 「密碼」。按向左 ◀ 或向右 ▶，選取「關閉」。然後按向下 ▼ 確認，或向上 ▲ 取消。

請注意雖然密碼功能已取消，您仍須保存舊密碼，以備未來需要更改密碼時輸入舊密碼。

## 如果忘記密碼

每一次開啓投影機時，您會被要求輸入四位數字的密碼。如果您密碼輸入錯誤，則會出現密碼錯誤訊息。您可以按向上 ▲，再重試一次，或者萬一您沒有將密碼記錄在使用手冊中，而且您完全忘記密碼時，您可以使用密碼喚回系統。

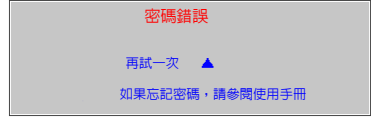

## 進入密碼喚回系統

按住投影機的**向右** ▶ 3 秒鐘。投影機會在螢幕上顯示四組編碼。請寫下這組號碼然後關閉投影機。請洽當地 BenQ 服務中心將該組數字解碼。您可能會被要求提供購買證明文件，以確定您有權利使用此投影機。

## 更改密碼

1. 開啓 OSD 功能表，進入  「設定」 > 「變更密碼」功能表。
2. 按下**向左** ◀ 或**向右** ▶。
3. 輸入舊密碼。
  - i. 如果密碼正確，就可以繼續輸入新密碼。
  - ii. 如果密碼不正確，就會出現「密碼錯誤」的訊息。按**向上** ▲ 來重新輸入或是按**向下** ▼ 來取消。
4. 輸入新密碼。

**重要：**輸入的密碼會以星號顯示在螢幕上。請將您要輸入的密碼事先寫在此手冊上，或是輸入後就馬上記下來，以供未來需要時之用。

密碼： \_ \_ \_ \_

將使用手冊放置在安全的地方。
5. 然後執行下列 3 個步驟。
  - i. 按下「**AUTO (自動)**」確認。
  - ii. 按**向上** ▲ 來重新輸入。
  - iii. 按**向下** ▼ 來取消密碼設定並返回 OSD 功能表。
6. 請再輸入一次新密碼，以便確認新密碼。
7. 然後執行下列 3 個步驟。
  - i. 按下「**AUTO (自動)**」來完成此程序。
  - ii. 按**向上** ▲ 來重新輸入。
  - iii. 按**向下** ▼ 來取消密碼設定並返回 OSD 功能表。

# 切換輸入訊號

本投影機可以同時連接多個視訊設備。然而您一次只能選擇顯示其中一個。

當按下投影機控制面板或遙控器的「SOURCE (來源)」後，目前訊號和解析度訊息會顯示在螢幕右下方。再按一次「SOURCE (來源)」，以顯示訊號來源選取列。手動重複按「SOURCE (來源)」，直到選取您所需要的訊號，或是讓投影機自動搜尋可用的訊號。偵測到訊號後，所選取的來源資訊會顯示在螢幕右下角約三秒鐘。如果有多台設備同時連接到投影機，可以再按一下此按鍵以搜尋另一個訊號。

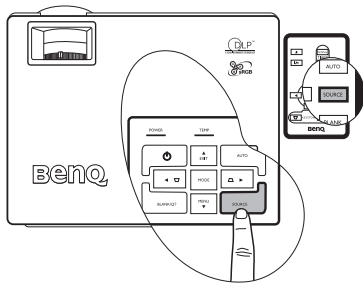

如果您要投影機自動搜尋訊號，請啓用「進階」功能表的「訊號搜尋」功能。如需詳細資訊請參閱第 40 頁的「訊號搜尋 (開啓)」。

☞ 投影影像的亮度會根據您切換不同的輸入訊號而改變。進行電腦資料 (圖形) 簡報時，因為大部份為靜態影像的關係，所以其亮度會比大多數為移動影像 (影片) 的視訊來得亮。

輸入型態會影響應用模式下的可用選項。如需詳細資訊請參閱第 29 頁的「選取影像模式」。

## 調整影像

### 調整投射角度

本投影機配有一個快速調整腳座，和一個後調整腳座。這些調整器可以調整影像高度及投影角度。若要調整投影機：

1. 提起投影機，然後按下調整器按鈕以放下調整器。調整器落到適當位置後會鎖住。

⚠ 當燈泡亮起時，切勿直視鏡頭。燈泡的強烈光線會對您的眼睛造成傷害。

2. 旋轉後調整腳座，微調水平角度。

要收回腳座時，只要提起投影機同時按一下前方快速調整腳座按鈕，然後慢慢將投影機向下壓即可。以相反方向旋轉後調整腳座。

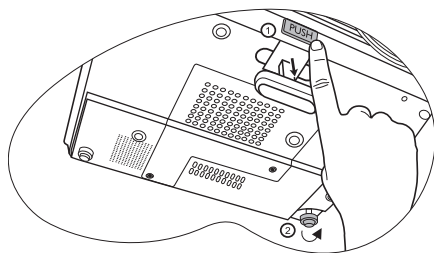

☞ 如果螢幕與投影機彼此並未垂直，投影的影像會發生垂直方向的梯形失真。要修正此情形，使用投影機控制面板或遙控器來調整「影像調整」功能表內的「修正梯形失真」數值。如需詳細資訊請參閱第 27 頁的「修正梯形失真」。

## 自動調整影像

在部分情況下，您可能需要將影像品質最佳化。請按投影機或遙控器上的「**AUTO (自動)**」。在 3 秒內，內建的「智慧型自動調整」功能會重新調整頻率值，提供最佳畫質。

目前的來源資訊會在螢幕右下角顯示 3 分鐘。

 在進行自動調整時，螢幕將會變成空白。

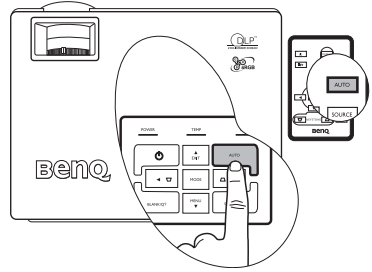

## 微調影像尺寸和清晰度



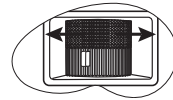
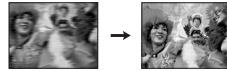
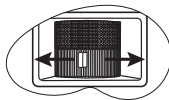

1. 使用縮放圈，將投射的影像調整成您需要的尺寸。
2. 接著旋轉對焦點，讓影像更清晰。



## 修正梯形失真

所謂梯形失真，就是指投影時影像上方或下方明顯較寬。投影機與螢幕不垂直時會發生此現象。

要修正此問題，除了調整投影機的高度之外，您還必須依照下列步驟之一，進行手動修正。

1. 按下投影機控制面板上的**向左 ◀ / 向右 ▶** 鍵以顯示標示梯形修正的狀態列。按**向左 ▶** 來修正影像上方的梯形失真。按**向右 ▶** 來修正影像下方的梯形失真。
2. 按下遙控器上的  /  顯示標示梯形修正的狀態列，再按下  來修正影像上方的梯形失真，或者按下  來修正影像下方的梯形失真。
3. 按下投影機上的「**▼ MENU (功能表)**」或按下遙控器上的「**MENU (功能表)**」。進入  「專業影像設定」>「**梯形修正**」，按下投影機的**向左 ▶ / 向右 ▶** 或是遙控器上的**向左 ▶ / 向右 ▶** 調整數值。

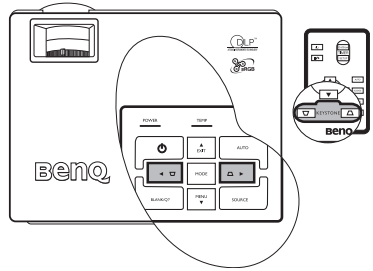

例如：

	<ol style="list-style-type: none"><li>1. 按下投影機上的向左 ◀，或</li><li>2. 按下遙控器上的 ▽，或</li><li>3. 在「影像設定」-&gt;「梯形修正」功能表中，按下投影機上的向左 ◀ 或是遙控器上的向左 ◀。</li></ol>	
	<ol style="list-style-type: none"><li>1. 按下投影機上的向右 ▶，或</li><li>2. 按下遙控器上的 ▽，或</li><li>3. 在「影像設定」-&gt;「梯形修正」功能表中，按下投影機上的向右 ▶ 或遙控器上的 ▶。</li></ol>	

## 選擇縱橫比

縱橫比是影像寬度與高度的比例。大多數的電視和電腦都是 4:3，這也是投影機的預設值，而數位電視和 DVD 通常是 16:9。

因為像本投影機這種數位顯示裝置具有處理數位訊號的能力，就能夠將輸入的影像動態地延伸並調整之後再輸出成不同縱橫比的影像比例。

不論來源影像的縱橫比例為何，您都可以在  「專業影像設定」 > 「縱橫比」來更改投影影像的比例。請依照視訊訊號格式和您的顯示需求來選取適合的縱橫比。共有三種縱橫比可供使用：

 下面的圖形中，黑色部分是非投射區域，白色部分是投射區域。

1. **原生比例**：依照比例調整影像，使其在水平寬度上符合投影機的最佳解析度。這適用於來源影像不是 4:3 或 16:9 比例的影像，而您想要充分利用螢幕空間但不改變影像比例時。
2. **4:3**：將影像以 4:3 縱橫比顯示在螢幕的中心。此方式最適合 4:3 影像，例如電腦螢幕、標準電視和 4:3 縱橫比的 DVD 電影，因為這些都沒有更改比例。
3. **16:9**：將影像以 16:9 縱橫比顯示在螢幕的中心。這是最適合如高畫質電視等原來就為 16:9 縱橫比的影像，因此無需再改變其縱橫比。

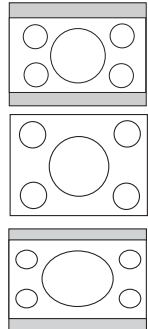

 16:9 縱橫比僅會於利用視訊色差端子來傳送 16:9 縱橫比訊號時使用。如需詳細資訊，請參閱第 20 頁的「連接具有色差端子的視訊來源設備」與第 14 頁的「設定喜好的投射影像尺寸」。



# 選取影像模式

本投影機有許多預設模式，您可以選擇適合您操作環境與輸入來源影像的模式。要選擇您需要的操作模式，請重複按「MODE (模式)」直到出現您需要的模式。影像模式適用於不同的訊號種類，如下所示。

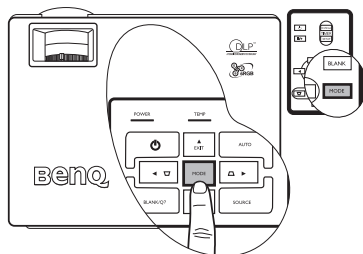

## 電腦 訊號輸入

1. **動態模式 (預設)**：將投影影像亮度調到最亮。此模式適用於當需要極高亮度的情況下，例如在明亮的房間中使用投影機時。
2. **簡報模式**：針對簡報所設計。為了配合個人電腦與筆記型電腦上的顏色，所以在此模式下會將亮度加強。
3. **sRGB 模式**：不管亮度的設定而將 RGB 顏色的純度最大化，以提供真實生活的影像。此模式最適合瀏覽符合 sRGB 並且設定適當的相機所拍出的相片，也適合用於瀏覽電腦圖形與像 AutoCAD 般的繪圖應用程式。
4. **劇院模式**：適合在較暗 (微光) 的環境下來播放色彩豐富的電影，或是利用電腦來播放數位相機或數位錄影機所拍攝的視訊影片
5. **黑板模式**：專為教學使用所設計。影像可投射在深色背景的螢幕上，例如使用黑板來代替普通螢幕。此適用於在明亮的環境中使用深色背景作為投射螢幕。

## YPbPr / S-Video / 視訊訊號輸入

1. **動態模式**：適合在普通的客廳光源環境下玩電視遊樂器遊戲。
2. **標準模式 (預設)**：適用於觀賞色彩豐富的電影、數位相機或 DV 的影片。
3. **劇院模式**：適合用於燈光微弱的家庭劇院或休息室環境下觀賞 DVD 電影。
4. **黑板模式**：專為教學使用所設計。影像可投射在深色背景的螢幕上，例如使用黑板來代替普通螢幕。此適用於在明亮的環境中使用深色背景作為投射螢幕。

## 隱藏畫面

為了讓觀眾完全專注於簡報者，可以利用「BLANK (空白畫面)」隱藏螢幕影像。您可以按下控制面板上的任何一鍵來恢復影像。當影像隱藏時，在螢幕的右下角會出現「BLANK (空白畫面)」的字樣。啓用此功能時，如果連接的是視訊 / S-video 訊號的話，仍可以聽到背景聲音。

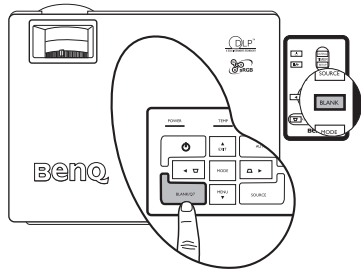

您可在  「進階」 > 「空白時間」中設定空白時間，讓投影機在啓動空白畫面之後的一段時間內，因沒有執行任何動作而自動恢復影像。注意，一旦按下「BLANK (空白畫面)」鍵，投影機將會自動進入經濟模式。

 當投影機在運作時，請勿讓任何物品擋住投影的鏡頭；因為這樣可能會使得該物品過熱變形甚至引起火災。

## 建立您自己專屬的開機畫面 - MyScreen 功能

除了選擇投影機預設的 BenQ 標誌、黑螢幕、藍螢幕之開機畫面外，您也可以從電腦上下載喜愛的影像作為專屬的投影機開機畫面。

1. 利用 RS232 訊號線 (選購配備) 連接投影機與電腦。請參閱第 17 頁的「[連接電腦](#)」。
2. 開始下載前，請確認投影機已進入待機模式。依照下列指示進入待機模式：
  - i. 接上 AC 電源，此時投影機上的「POWER (電源)」、「TEMP (溫度)」、「LAMP (燈泡)」指示燈會開始閃橘色燈，接著同時一起熄滅。
  - ii. POWER (電源) 指示燈會恆亮橘色燈。
3. 將投影機隨附的軟體光碟置入電腦的光碟機中。按一下「安裝 MyScreen 精靈」並依照螢幕上的指示繼續安裝。

 確認您有足夠的權限安裝軟體。

- MyScreen 安裝精靈程式可能與 Windows 98/ME 或 Windows 2000 不相容。建議您在 Windows XP 上安裝 MyScreen 安裝精靈。

4. 啓動 MyScreen 安裝精靈：
  - i. MyScreen 安裝精靈安裝完成後，從「所有程式」中選取此圖示



，以執行 MyScreen 精靈程式。

- ii. 按「下一步」。

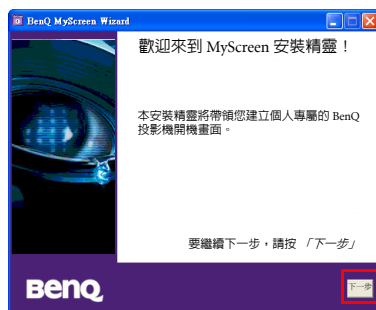

iii. 按「下一步」。

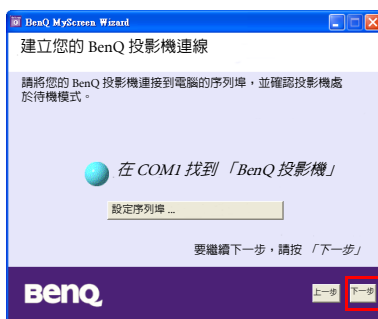

iv. 按下「瀏覽」選取您要的影像，然後按「下一步」。

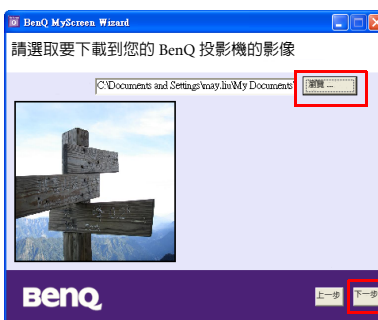

v. 按一下「MyScreen」開始下載。

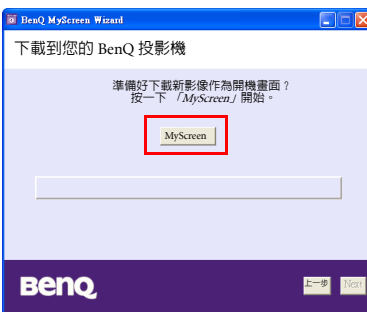

vi. 下載完畢後，按一下「關閉」。



- ☞ 您所選擇的開機影像格式會有某些限制。可使用 \*.bmp/\*.jpg/\*.png/\*.gif 等格式，但不能保證每一個影像檔都可下載成功。這必須需視檔案大小和色彩格式而定。
- 如果影像太大，如右圖所示，在下載開始後會顯示警告訊息。按「上一步」選取其他影像檔案並再試一次。

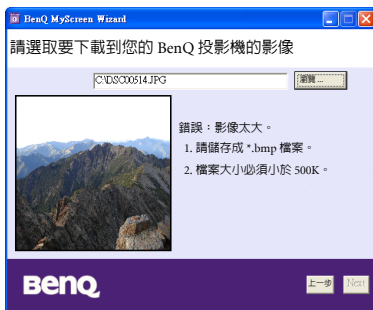

- 在下載影像時，請勿拔掉 RS232 訊號線或是關閉 MyScreen 安裝精靈視窗。否則會導致投影機和 MyScreen 安裝精靈立即關閉。如果發生此狀況，請拔下電源插頭後再重新插上，並重新啟動下載程序。

## 啓動面板按鍵鎖

為了避免未經授權的更改設定或是不小心觸碰按鍵，您可啓動面板按鍵鎖來停用除了「POWER (電源)」之外的所有面板按鍵功能。

進入  「設定」 > 「面板按鍵鎖」，然後按下投影機或遙控器的向左 ◀ / 向右 ▶ 選取「開啓」。接著會顯示一則確認訊息。然後按向下 ▼ 確認，或按向上 ▲ 取消。

要解除面板按鍵鎖，請按住投影機的「MENU (功能表) ▼」五秒鐘，或使用遙控器進入

 「設定」 > 「面板按鍵鎖」然後按向左 ◀ / 向右 ▶ 選取「關閉」。接著會顯示一則確認訊息。按向下 ▼ 確認，或按向上 ▲ 取消。

- ☞ 當面板按鍵鎖啓用時，遙控器上的按鍵仍可使用。
- 如果您沒有停用面板按鍵鎖就按下電源鍵關閉投影機，下次開啓投影機時仍然會處於鎖定的狀態。

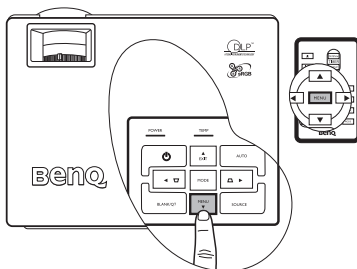

# 設定簡報計時器

簡報計時器可以在螢幕上顯示簡報的剩餘時間，幫助您做好簡報的時間控制。依照以下步驟使用此功能：

1. 按下遙控器上的 **TIMER SETUP (計時器設定)** 直接進入計時器設定或進入  「設定」 > 「簡報計時器」。
2. 按下**向左** ◀ / **向右** ▶ 來選擇「開啓」。接著會顯示一則確認訊息。然後按**向下** ▼ 確認，或按**向上** ▲ 取消。
3. 按 ▼ **向下** 進入下一個選項，按**向左** ◀ / **向右** ▶ 設定計時器間隔。
4. 按 ▼ **向下**，然後按**向左** ◀ / **向右** ▶ 選擇是否要在螢幕上顯示計時器。
5. 如果您選取「是」，按下 ▼ **向下** 進入下個選項，按**向左** ◀ / **向右** ▶ 設定計時器位置為左上、右上、左下或右下角。
6. 按 ▼ **向下**，然後按**向左** ◀ / **向右** ▶ 選取您所要的計時方式。
7. 按 ▼ **向下**，然後按**向左** ◀ / **向右** ▶ 決定是否要啟動聲音提示功能。如果您選取「是」，在倒數或正數的最後 30 秒會聽見兩聲「嗶嗶」，計時時間到了之後會聽到三聲「嗶嗶嗶」。

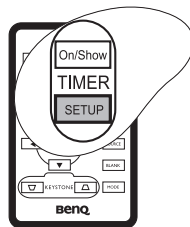

在遙控器上的「計時器啟動/顯示」是一個多功能鍵。如果簡報計時器關閉，第一次按下此按鈕會啟動計時器，第二次按下會在螢幕上顯示計時器。如果計時器已經啟動，按下此按鈕會在螢幕上顯示計時器。

- 螢幕計時器的顯示時間與您的計時器設定一致。例如，如果您將計時器設定為永久顯示，在第一次按下此按鈕啟動計時器後，計時器就會一直顯示在螢幕上。如果您設定不顯示計時器，計時器只會在螢幕上顯示 5 秒鐘。然後就消失。計時器雖然沒有顯示出來，但仍然維持計時狀態。
- 若計時器已開啓，則每次要設定新的計時器時間時，您都必須要重新啟動計時器。

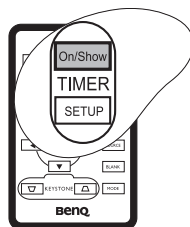

## 鎖定影像

按下遙控器上的「鎖定」鍵來鎖定影像。  圖示會出現在螢幕的右下角。要解除鎖定，您可以按下遙控器上的「鎖定」鍵，或是投影機上控制面板的「SOURCE (來源)」。請注意，按下「SOURCE (來源)」也會變更輸入來源。

即使畫面在鎖定狀態，視訊或其它裝置的影像還是持續播放。因此，如果連接的裝置有聲音輸出，即使畫面鎖定的狀態下，您還是會聽到聲音。

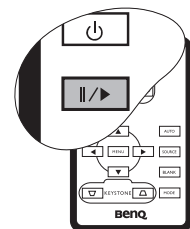

# 使用 FAQ 功能

按住投影機上的「BLANK/Q? (空白畫面 / Q?)」3 秒鐘或進入  「進階」>「FAQ」。這裡會有一些使用者經常遇到關於影像品質、安裝、特殊功能操作和服務資訊的問題之解答。使用「Menu (功能表) ▾」/「EXIT (離開) ▲」來選取這四種主要類別之一。按下向左 ◀ / 向右 ▶ 可看到更多問題。然後按下 ◀ 向左 / ▶ 向右 顯示解決方式。如要離開，按下「EXIT (離開) ▲」。

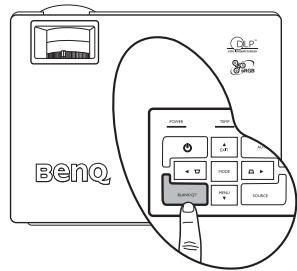

## 關閉投影機

1. 按下「POWER (電源)」後會出現一則提示訊息。再按一次「POWER (電源)」即可關閉投影機。
2. 「POWER (電源) 指示燈」閃爍橘燈且投影燈泡熄滅，風扇會持續運作 90 秒以冷卻投影機。

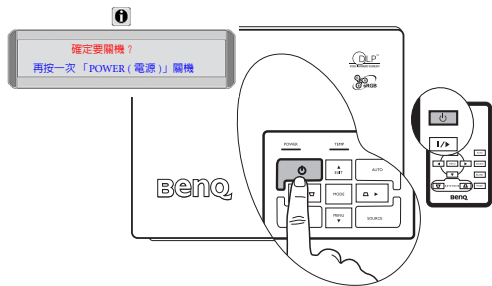

- ⚠ 為保護燈泡，投影機並不會在冷卻過程中回應任何指令。
- 如欲縮短冷卻時間，您可以啟動快速冷卻功能。如需詳細資訊請參閱第 39 頁的「快速冷卻 (關閉)」。
- 3. 一旦完成冷卻程序，會聽到「電源關閉鈴聲」。從牆上電源插座上拔下電源線。
- ⚠ 請勿在投影機關機程序未完成前或在 90 秒的冷卻過程中拔出電源線。
- 若投影機不正常關機，為了保護投影燈泡，在試圖重新啟動投影機時，風扇會動作幾分鐘以冷卻投影機。當風扇停止運轉並且 POWER (電源) 指示燈亮橘色燈後，請再次按下「POWER (電源)」按鈕重新啟動投影機。

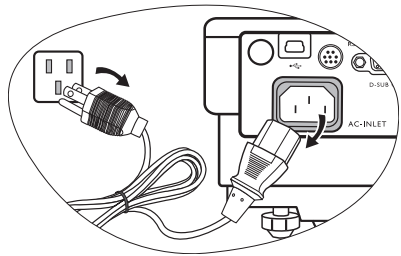

# 操作功能表

## 功能表系統

請注意 OSD 功能表會根據選取的訊號型態而有所不同。

接收到不同的訊號類型，可以使用的功能有 ...			
子功能表	電腦	視訊 / S-Video	視訊色差
 <b>影像調整</b>	圖片模式 色溫 亮度 對比度	圖片模式 色溫 亮度 對比度 色彩 色調* 銳利度	
 <b>專業影像設定</b>	梯形修正 自動大小調整 縱橫比 水平位置 垂直位置 相位 水平尺寸	梯形修正 自動大小調整 縱橫比	
 <b>設定</b>	靜音 音量 OSD 時間 空白時間 快速冷卻 面板按鍵鎖 密碼 變更密碼 重新設定		
 <b>進階</b>	鏡射 訊號搜尋 語言 開機畫面 高海拔模式 自動關閉 經濟模式 簡報計時器 FAQ		
 <b>資訊</b>	來源 解析度 圖片模式 對等燈泡使用時間	來源 系統 圖片模式 對等燈泡使用時間	來源 解析度 圖片模式 對等燈泡使用時間

\* 若連接的是視訊或 S-Video 訊號，該功能只能用於選取 NTSC 系統時。

## 使用功能表

本投影機配備 OSD 功能表，可以進行各種調整與設定。

功能表有 17 種語言。(如需詳細資訊，請參閱第 40 頁的「進階功能表」。)

以下範例說明梯形修正的調整方法。

1. 按下投影機上的 **MENU (功能表)** ▼ 或遙控器上的 **MENU (功能表)** 來開啓 OSD 功能表。



4. 按下投影機上的向左 ◀ / 向右 ▶ 或是遙控器上的向左 ◀ / 向右 ▶ 來調整梯形修正值。



2. 使用投影機上的向左 ◀ / 向右 ▶ 或是按遙控器上的向左 ◀ / 向右 ▶ 來選取  「專業圖像設定」功能表。
3. 按下投影機上的 **EXIT (離開)** ▲ 或 **MENU (功能表)** ▼ 或是遙控器上的 ▼ / ▲ 選取「梯形修正」。

5. 按下投影機上的 **EXIT (離開)** ▲，或按兩下 \* 遙控器上的 **MENU (功能表)** 離開，並儲存設定。





\* 按第一次將帶您回到子功能表，按第二次則關閉 OSD 功能表。









# 影像調整功能表

 有些圖像調整功能僅適用於正在使用某些輸入來源時。無法使用的調整功能並不會出現在螢幕上。



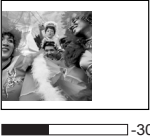

功能 (預設設定 / 預設值)	說明
<b>圖片模式</b>  (電腦：動態； YPbPr / S-Video / Video：標準)	預設模式可以讓您將投影機的影像設定最佳化，以符合程式類型。   您可以使用遙控器上的「MODE (模式)」鈕來選擇預設應用模式。如需詳細資訊，請參閱第 29 頁的「選取影像模式」。
<b>色溫</b> (需根據所選定的 應用模式)	有四種色溫 * 設定可供選擇。 1. <b>T1</b> ：T1 具有較高的色溫，讓影像比其它設定看起來有更偏藍的白色。 2. <b>T2</b> ：讓影像看起來有偏藍的白色。 3. <b>T3</b> ：維持正常的白色。 4. <b>T4</b> ：讓影像看起來有偏紅的白色。 <b>* 關於色溫：</b> 許多不同的色度在不同的情況下被視為是「白色」。表現白色的常用方式之一就是「色溫」。低色溫的白色顯得偏紅。高色溫的白色顯得偏藍。
<b>亮度</b> (需根據所選擇的 輸入來源)	調整影像亮度。數值愈大，影像愈明亮。數值愈小，影像愈暗沉。調整此控制項，影像顯示的黑色區域依然為黑色，但細節更為清晰可見。  
<b>對比度</b>  (需根據所選擇的 輸入來源)	調整影像的明暗差異程度。數值愈大，對比度愈大。當為您選定的輸定訊號與瀏覽環境調整完亮度時，再使用此設定來設定白色的等級。  
<b>色彩 (需根據所選擇的輸入來源)</b>	減少或增加影像的色彩濃度。
<b>色調 (50)</b>	調整影像的色調。數值愈大，影像愈偏紅色調。數值愈小，影像愈偏綠色調。   若連接的是視訊或 S-Video 訊號，該功能只能用於選取 NTSC 系統時。
<b>銳利度 (15)</b>	調整影像，使其看起來較清晰或較柔和。

# 專業影像設定功能表

☞ 有些圖像調整功能僅適用於正在使用某些輸入來源時。無法使用的調整功能並不會出現在螢幕上。

功能 (預設設定 / 預設值)	說明
梯形修正 (0)	可修正影像的任何梯形失真。如需詳細資訊，請參閱第 27 頁的「修正梯形失真」。
自動大小調整 (開啓)	<p>自動調整輸入訊號的解析度大小成投影機的原生解析度。</p> <p><b>開啓：</b>輸入訊號的解析度會被轉換成投影機的原生解析度 (800 x 600)。對於較低解析度的輸入訊號來說，在投影之前會自動使用內差法來補足像素之間的差距。此舉可能會影響影像的清晰度。</p> <p><b>關閉：</b>會依照原本的解析度來投影，而不會有任何的像素轉換。對於較低解析度的輸入訊號來說，投影出來的影像會比調整成全螢幕的影像還來得小。如果需要的話，您可以使用縮放設定或是移動投影機與螢幕來增加投影影像的大小。在調整完投影機之後，您可能需要再重新設定焦距。</p>
縱橫比 (原生比例)	<p>依照您的輸入訊號來源，可有三種選項來設定影像縱橫比。</p> <p>如需詳細資訊，請參閱第 28 頁的「選擇縱橫比」。</p>
水平位置 (0)	<p>調整投射影像的水平位置。</p> <div style="display: flex; justify-content: space-around; align-items: center;">   </div>
垂直位置 (0)	<p>可調整投影影像的垂直位置。</p> <div style="display: flex; justify-content: space-around; align-items: center;">   </div>
相位 (需根據所選擇的輸入來源)	<p>此功能可讓您調整頻率相位，以減少影像失真的狀況。</p> 
水平尺寸 (0)	調整影像的水平寬度。

## 設定功能表

功能 ( 預設設定 / 預設值 )	說明
靜音 ( 關閉 )	切換投影機聲音和 <b>電源啟動 / 關閉聲</b> 為開或關。要停用 <b>電源啟動 / 關閉聲</b> ，請進入  「設定」 > 「靜音」然後按下向左 ◀ / 向右 ▶。接著，按下向下 ▼ 選取 「電源啟動 / 關閉聲」，並按下向左 ◀ / 向右 ▶ 選取 「關閉」。
音量 (5)	可調整音量。
OSD 時間 (20)	設定在最後一次按下操作鈕後，OSD 畫面出現的時間長度。範圍是從 5 秒到 100 秒。
空白時間 (20)	設定當空白畫面啟動時螢幕的空白時間，一旦時間結束，投影機即恢復投影的影像。
快速冷卻 ( 關閉 )	開啓或關閉快速冷卻功能。選擇 <b>開啓</b> 來啟動此功能，以縮短一般需要 90 秒的冷卻時間至約 30 秒。
面板按鍵鎖 ( 關閉 )	除了投影機上的 <b>POWER ( 電源 )</b> 和遙控器上的按鈕之外，停用或啓用所有的面板按鍵功能。
密碼 ( 關閉 )	<p>這是選擇性的功能。選取「<b>開啓</b>」讓知道正確密碼的人才能使用此投影機。當此功能首次被啟動時，您就必須為投影機設定一組密碼。如需詳細資訊，請參閱第 24 頁的「<b>使用密碼功能</b>」。一旦設定了密碼而且啟動密碼功能時，這台投影機就受到密碼保護。不知道密碼的使用者便無法使用投影機。</p> <p> <b>警告：</b>如果您啓用的密碼功能之後忘記密碼會很麻煩。</p> <p>將此使用手冊列印一份出來 ( 如果需要的話 )，並將密碼寫在使用手冊上，然後把手冊放置在安全的地方以便需要時參考。</p> <p>您可以透過投影機或遙控器上的按鈕來輸入密碼。</p> <p> 輸入的密碼會以星號顯示在螢幕上。</p>
變更密碼	在變更密碼前，您會被要求先輸入正確的舊密碼。如需詳細資訊，請參閱第 24 頁的「 <b>使用密碼功能</b> 」。
重新設定 ( 無 )	<p>將所有設定還原成出廠預設值。</p> <p> 下列設定會保持不變：鏡射、語言、密碼、高海拔模式、相位與水平位置。</p>

## 進階功能表

功能 (預設設定 / 預設值)	說明
鏡射 (前方地板)	投影機可以安裝在天花板上或螢幕後面，也可以使用鏡射功能。如果您必須將投影機安裝在天花板上，請洽詢經銷商，以取得天花板安裝支架 (選購配件)。如需詳細資訊，請參閱第 12 頁的「選擇一個合適的位置」。
訊號搜尋 (開啓)	決定投影機是否要自動搜尋輸入訊號。如果「訊號搜尋」功能為「開啓」狀態，投影機將會搜尋輸入訊號，直到取得訊號。如未啓動此功能，投影機會選擇最後使用的輸入訊號。預設值為「RGB」。
語言 (English)	語言可設定 OSD 控制功能表的語言。 使用投影機或遙控器的向左 ◀ / 向右 ▶ 來選取適合您的語言。
開機畫面 (BenQ 標誌)	提供您選擇在開機過程中要顯示的標誌畫面。共有四種模式：BenQ 標誌、黑螢幕、藍螢幕或 My Screen。
高海拔模式 (關閉)	<p>這個模式是提供使用者在像是高海拔或高溫的環境下使用。如果您所在環境高於 3000 呎，或溫度高於 40°C，或是將會使用投影機很長一段時間 (&gt;10 小時) 而其間不關機的話，我們建議您選擇使用高海拔模式。</p> <p>若要啓動高海拔模式，請按下投影機或遙控器上的向左 ◀ / 向右 ▶ 來選擇「開啓」。接著會顯示一則確認訊息。按下 ▼。</p> <div data-bbox="333 834 997 1007" style="border: 1px solid black; padding: 10px; text-align: center;"> <p>如果您所在環境高於 1500 公尺，我們建議您選擇</p> <p>開啓</p> <p>以使用高海拔模式。</p> <p>是否要啓動高海拔模式？</p> <p>是 <input checked="" type="radio"/> 否 <input type="radio"/></p> </div> <p>當您下一次啓動投影機時，在開機的過程中會出現如下圖所示的提示訊息。</p> <div data-bbox="333 1070 997 1198" style="border: 1px solid black; padding: 10px; text-align: center;"> <p>目前狀態</p> <p>高海拔模式 開啓</p> <p>此模式可用來保護投影機不受惡劣環境影響，可能會使風扇速度變快。</p> </div> <p>當「高海拔模式」運作時，為了達到降低設備的溫度並提高效率而必須提高風扇的轉速，也因此會產生較高分貝的運作噪音。</p> <p>若您在除了上述以外的其它惡劣環境下使用投影機，可能會出現自動關機的現象。此現象乃為了防止投影機內部過熱所做的保護設計。若發生這類情形，請切換到高海拔模式以解決自動關機的問題。然而，這並不表示本投影機可以在任何惡劣或不理想的環境下使用。</p>

<b>自動關閉 (關閉)</b>	<p>此功能可以讓投影機經過一段所設定的時間後，且沒有偵測到任何輸入訊號時自動關機。按下投影機或遙控器上的<b>向左</b> ◀ / <b>向右</b> ▶ 來設定經過多少時間後自動關閉投影機。</p>
<b>經濟模式 (關閉)</b>	<p>使用此模式可以降低系統噪音與 20% 的耗電量。如果啓用此模式，其輸出光的強度會減弱，因此所投影出來的影像會變得較暗。</p> <p> 將投影機設定為經濟模式時會延長燈泡計時自動關閉功能。如果需要更多有關於如何計算總燈泡使用時間的詳細資訊，請參閱第 44 頁的「<a href="#">燈泡使用時間的計算方式</a>」。</p>
<b>簡報計時器</b>	<p>幫助提醒簡報者做好時間控制。如需詳細資訊，請參閱第 33 頁的「<a href="#">設定簡報計時器</a>」。</p>
<b>FAQ</b>	<p>顯示您所遇到的問題之可能解答。</p>

## 資訊功能表

此功能表顯示投影機目前的操作狀況。

 有些圖像調整功能僅適用於正在使用某些輸入來源時。無法使用的調整功能並不會出現在螢幕上。

功能	說明
來源	顯示目前訊號來源。
解析度	顯示輸入訊號的原生解析度。
圖片模式	顯示在  「影像設定」功能表中選取的模式。
對等燈泡使用時間	顯示內建計時器所計算出的對等燈泡使用時間。
系統	顯示視訊輸入系統格式：NTSC、SECAM 或 PAL。

## 6 維護

### 維護投影機

投影機不需要繁複的維護。您只需要保持鏡頭的乾淨。

除了投影燈泡，請勿拆卸投影機的任何零件。如需更換其他零件，請聯絡經銷商。

#### 清潔鏡頭

發現表面有灰塵或髒污時，立刻清潔鏡頭。

- 使用罐裝的壓縮空氣清除灰塵。
- 如有塵土或髒污，使用鏡片專用清潔紙或沾有清潔劑的布來輕拭鏡片。

 絕對不要以粗糙的物質擦拭鏡頭。

#### 清潔投影機外殼

在您清潔外殼前，請依照第 34 頁的「關閉投影機」的說明來關閉投影機並拔掉其電源線。

- 如果要清潔髒污，請使用非棉質的軟布，輕拭外殼。
- 如果要清除嚴重髒污及斑點，請將軟布沾水或中性清潔劑。再擦拭外殼。

 絕對不要使用蠟、酒精、苯、溶劑或其他化學清潔劑。上述物質會損傷外殼。

#### 收存投影機

若要長時間收藏投影機，請遵照下列程序：

- 確定收存場所的溫度與溼度是在投影機建議的範圍之內。請參閱第 51 頁的「規格」或聯絡您的經銷商來得知其範圍。
- 收回調整腳座。
- 取出遙控器的電池。
- 將投影機放在原本的包裝或同材質的包裝材料裡。

#### 運送投影機

建議將投影機放在原本的包裝或同材質的包裝材料裡。若自行攜帶投影機，請使用原來的盒子或附贈的軟質手提包。

# 燈泡資訊

## 燈泡使用時間的計算方式

當使用投影機時，其燈泡使用時間會使用內建的計時器，自動地計算其使用時間（小時）。計算對等燈泡使用時間的方法為：

總（對等）燈泡使用時間

$$= (\text{經濟模式下的小時數}) + 4/3 (\text{一般模式下的小時數})$$

 請參閱第 41 頁的「經濟模式 (關閉)」來得知有關於經濟模式的更多資訊。



經濟模式下的燈泡使用時間計算成 2/3 一般模式下的使用時間。也就是說，在經濟模式下使用投影機可以延長燈泡使用壽命約 1/3。

## 警告訊息

當 LAMP (燈泡) 指示燈亮紅燈，或出現建議更換燈泡的訊息時，此時請更換新的燈泡，或洽詢經銷商。老舊燈泡可能會導致投影機故障，在部分情況下甚至發生燈泡爆炸的情形。

如需更多有關投影機警告訊息的詳細資訊，請參閱第 48 頁的「指示燈」。

 如果燈泡過熱，燈泡指示燈和溫度警示燈會亮起。請關閉電源，讓投影機冷卻 45 分鐘。如果重開電源時，「LAMP 燈泡指示燈」或「TEMP 溫度警示燈」仍然亮起，請與經銷商連絡。下列燈泡警告訊息可提醒您更換燈泡。

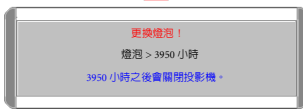
訊息	狀態
 	總（對等）燈泡使用時間已達 3000 小時。 安裝新的燈泡以獲得最佳效能。
 	總（對等）燈泡使用時間已達 3950 小時。應該換上新燈泡，以免投影機耗盡燈泡使用時間。
 	總（對等）燈泡使用時間已達 4000 小時。此訊息會在螢幕中央持續閃爍約 30 秒，且「燈泡指示燈」會同時持續亮紅燈 40 秒。 強烈建議您在這個時候更換燈泡。燈泡為消耗品。隨著使用時間的增加，燈泡亮度會逐漸降低。這是正常的狀況。在您發覺亮度明顯降低時，就可以更換燈泡。如果先前沒有更換燈泡，則使用 4000 小時後一定要更換。

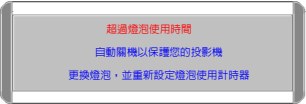

	<p>如果顯示此訊息，則投影機會在 40 秒內關閉。 請務必更換燈泡，投影機才能正常運作。</p>
	

## 更換燈泡

- ⚠ • 為避免觸電的危險，請務必先關閉投影機電源，並拔下電源線，再更換燈泡。
- 為降低嚴重燙傷的危險，請讓投影機冷卻至少 45 分鐘，再更換燈泡。
- 為降低手指受傷與損壞內部組件的風險，請小心取下尖銳的燈泡玻璃碎片。
- 為減少手指受傷的危險與 / 或觸摸鏡頭對影像品質造成的影響，在拆下燈泡時，請勿觸摸空的燈座。
- 燈泡內含水銀。請依照當地的危險廢棄物丟棄法規，以正確方式棄置燈泡。

1. 關閉電源，將插頭自牆上插座拔除。如果燈泡很熱，請讓燈泡冷卻 45 分鐘，以免燙傷。
2. 將投影機翻轉過來置放。鬆開燈泡護蓋上的螺絲。

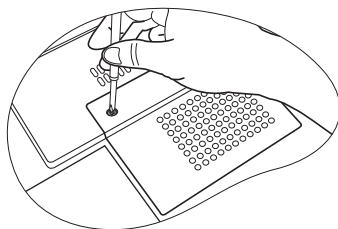

3. 移除投影機的燈泡護蓋。

⚠ 請勿在尚未蓋好燈泡護蓋的情況下開啓電源。

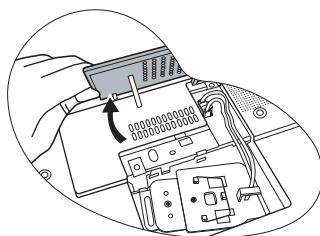

4. 從框上移除燈泡電線。
5. 將燈泡連接器向上拉並推離投影機以將它取出。

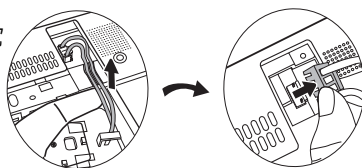

6. 鬆開鎖燈泡的螺絲。

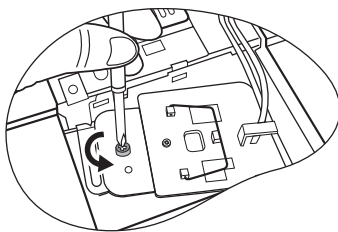

7. 拉起把手，使其成為直立狀態。利用把手將燈泡緩緩拉出投影機。

 太快拉出燈泡，可能會造成燈泡破裂，而使碎片掉進投影機內。

- 請勿將燈泡放在可能有水濺上去、兒童接觸得到的地方，或易燃物附近。

- 拆下燈泡後，請勿將手伸入投影機內。如果碰觸內部的光學組件，可能導致投射的影像色彩不均勻並扭曲。

8. 如圖所示，先將新燈泡放下，並利用投影機上的定位器對準燈泡上的兩個洞。

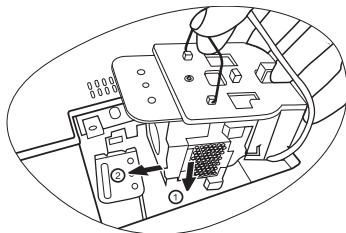
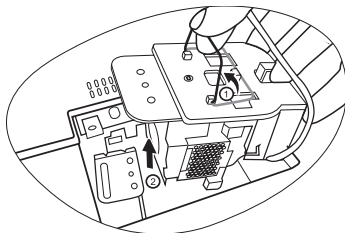

9. 將鎖燈泡的螺絲鎖緊。

 如果沒有鎖緊螺絲，燈泡可能會接觸不良，進而導致機器故障。

- 請勿將螺絲鎖得過緊。

10. 連接投影機的燈泡連接器。

11. 將燈泡電線放回框上。

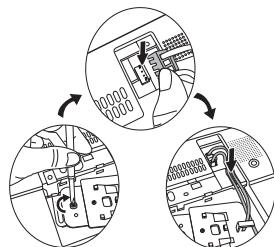

12. 將投影機的燈泡護蓋放置好。

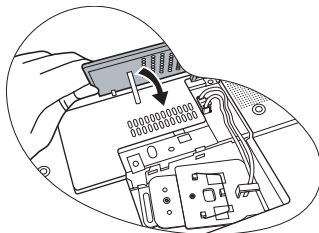

13. 將燈泡護蓋的螺絲鎖緊。

- ☞ 如果沒有鎖緊螺絲，燈泡可能會接觸不良，進而導致機器故障。
- 請勿將螺絲鎖得過緊。

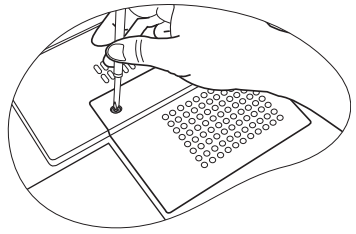

14. 重新啓動投影機。

- ☞ 請勿在尚未蓋好燈泡護蓋的情況下開啓電源。

15. 重設燈泡計時器

- ☞ 如果未更換燈泡，請勿重設時間，否則可能會導致機器損壞。
  - 按住投影機的「EXIT (離開)」▲ 五秒鐘來顯示總燈泡使用時間。
  - 按下投影機上的或遙控器上的「AUTO (自動)」可將燈泡使用時間重設為「0」。
  - 等待約 5 秒鐘，OSD 即會消失。

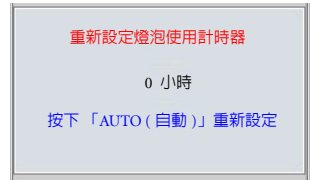

## 溫度資訊

Temp (溫度) 警示燈亮起時，即提醒您注意可能發生以下問題：



1. 內部溫度過高。
2. 風扇無法運作。

請關閉投影機電源，並聯絡合格的維修人員處理。如需詳細的資訊，請參閱第 48 頁的「指示燈」。

# 指示燈

## 圖示說明

- 空白 - : 燈泡關閉
-  : 燈泡閃爍
-  : 燈泡亮起
- **O** : 橘燈
- **R** : 紅燈
- **G** : 綠燈

燈光			狀態與說明
電源	溫度	燈泡	
<b>電源事件</b>			
			投影機剛連接到電源插座。
	-	-	待機模式。
	-	-	啟動電源。
	-	-	正常操作。
	-	-	1. (1) 如果投影機是不正常關機而無正常的冷卻過程時，需要 90 秒的冷卻時間。 <b>或</b> 2. 投影機在關閉電源後需要冷卻 90 秒。
	-	-	投影機已自動關機。如果您試圖重新啟動投影機，也會再次關機。請連絡經銷商尋求協助。
<b>燈泡事件</b>			
	-		投影機已自動關機。如果您試圖重新啟動投影機，也會再次關機。請連絡經銷商尋求協助。
-	-		1. 投影機需要冷卻 90 秒。 <b>或</b> 2. 請連絡經銷商尋求協助。

燈光			狀態與說明
電源	溫度	燈泡	
溫度事件			
-	R	-	<p>投影機已自動關機。如果您試圖重新啓動投影機，也會再次關機。請連絡經銷商尋求協助。</p>
-	R	R	
-	R	G	
	R	O	
R	R	R	
R	R	G	
R	R	O	
G	R	R	
G	R	G	
G	R	O	
O	R	R	
O	R	G	
O	R	O	
-	G	R	
-	G	G	

## 7 疑難排解

### ⑦ 無法開啓投影機電源。

原因	解決方式
電源線沒有接上電源。	將電源線一端插入投影機的交流電源插孔，再將另一端插入電源插座。如果電源插座設有開關，請確認此開關已開啓。
冷卻期間，重新嘗試開啓投影機電源。	等候冷卻程序完成。

### ⑦ 沒有影像

原因	解決方式
視訊來源並未開啓或連接不正確。	開啓視訊來源，並檢查訊號線是否正確連接。
投影機並未正確連接到輸入訊號的裝置。	檢查接頭。
並未正確選擇輸入訊號。	使用投影機或遙控器上的「 <b>SOURCE (來源)</b> 」，選擇正確的輸入訊號。
鏡頭蓋尚未取下。	取下鏡頭蓋。

### ⑦ 影像模糊

原因	解決方式
投影鏡頭沒有正確對焦。	使用對焦圈調整鏡頭的對焦。
投影機與螢幕沒有正確對齊。	調整投影角度與方向，以及在必要時調整投影機高度。
鏡頭蓋尚未取下。	取下鏡頭蓋。

### ⑦ 遙控器無法操作

原因	解決方式
電池沒電。	請更換新電池。
遙控器和投影機之間有障礙物。	移除障礙物。
您與投影機距離太遠了。	遙控器與投影機之間的距離在 6 公尺 (19.5 英尺) 內。

### ⑦ 密碼不正確

原因	解決方式
您忘記密碼。	詳細資訊，請參閱第 25 頁的「 <a href="#">進入密碼喚回系統</a> 」。

# 8 規格

## 投影機規格

 所有規格如有變更，恕不另行通知。

### 一般

產品名稱	數位投影機
模組名稱	MP611/MP611c

### 光學

解析度	800 x 600 SVGA
顯示系統	1-CHIP DMD
鏡頭焦距 / 編號	F=2.6 至 2.77 , f= 20.4 至 23.5 公厘
燈泡	200W 燈泡

### 電子

電源供應	AC 100 ~ 240V、4.0A、50/60 Hz (自動)
耗電量	285W (最大)

### 機械

尺寸	278 公厘 (寬) x 94 公厘 (高) x 219.5 公厘 (深)
重量	5.9 磅 (2.67 公斤)

### 輸入端子

電腦輸入	
RGB 輸入	D-sub 15 針 (母端) x 1
視訊訊號輸入	
S-VIDEO	Mini DIN 4 針連接埠 x 1
視訊	RCA 插孔 x 1
HDTV 訊號輸入	D-sub <--> 色差端子 RCA 插孔 x 3，使用 RGB 輸入
音訊訊號輸入	
音訊輸入	迷你插孔 (Mini jack) 立體聲連接埠

### 輸出

RGB 輸出	D-sub 15 針 (母端) x 1
USB 滑鼠接頭	A/B 系列 x 1
喇叭	(混合式單聲道) 2 瓦 x 1

### 環境需求

操作溫度	0°C ~ 40°C (海平面)
操作相對溼度	10% ~ 90% (未凝結)
操作海拔	• 0 - 1499 公尺, 0°C - 35°C • 1500 - 3000 公尺, 0°C - 30°C

# 時序表

## 支援 PC 輸入時序

解析度	水平頻率 (kHz)	垂直頻率 (Hz)	像素頻率 (MHz)	模式
640 x 480	31.469	59.940	25.175	VGA_60
	37.861	72.809	31.500	VGA_72
	37.500	75.000	31.500	VGA_75
	43.269	85.008	36.000	VGA_85
720 x 400	31.469	70.087	28.3221	720 x 400_70
800 x 600	37.879	60.317	40.000	SVGA_60
	48.077	72.188	50.000	SVGA_72
	46.875	75.000	49.500	SVGA_75
	53.674	85.061	56.250	SVGA_85
1024 x 768	48.363	60.004	65.000	XGA_60
	56.476	70.069	75.000	XGA_70
	60.023	75.029	78.750	XGA_75
	68.667	84.997	94.500	XGA_85
1280 x 768	47.77	60.09	80.768	SXGA_60
1280 x 800	49.65	59.96	83.458	SXGA_60
1280 x 1024	63.981	60.020	108.000	SXGA_60

## 支援 Component-YPbPr 輸入時序

訊號格式	水平頻率 (kHz)	垂直頻率 (Hz)
480i(525i)@60Hz	15.73	59.94
480p(525p)@60Hz	31.47	59.94
576i(625i)@50Hz	15.63	50.00
576p(625p)@50Hz	31.25	50.00
720p(750p)@60Hz	45.00	60.00
720p(750p)@50Hz	37.50	50.00
1080i(1125i)@60Hz	33.75	60.00
1080i(1125i)@50Hz	28.13	50.00

## 支援 Video 與 S-Video 輸入時序

視訊模式	水平頻率 (kHz)	垂直頻率 (Hz)	顏色副載頻率 (MHz)
NTSC	15.73	60	3.58
PAL	15.63	50	4.43
SECAM	15.63	50	4.25 或 4.41
PAL-M	15.73	60	3.58
PAL-N	15.63	50	3.58
PAL-60	15.73	60	4.43
NTSC4.43	15.73	60	4.43



# 尺寸

278 公厘 ( 寬 ) x 94 公厘 ( 高 ) x 219.5 公厘 ( 深 )

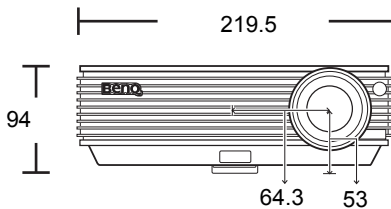
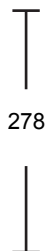
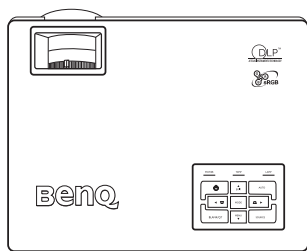

單位：公厘

# 保固

## 有限保固

BenQ 保證本產品在正常使用與存放狀態下不會有材料與成品上的瑕疵。

如要提出保固請求，您必須提供購買日期的證明。如果本產品在保固期內發現有瑕疵，本公司唯一的義務，也是您唯一可獲得的補償是，更換有瑕疵的任何零件（包含人工）。要取得保固服務，請在發現任何瑕疵時，立即與您原購買本產品的經銷商聯繫。

**重要聲明：**當顧客未依照 BenQ 載明的指示操作產品時，上述保固隨即失效。特別重申環境溼度必須在 10% ~ 90% 之間、溫度必須在 0°C ~ 40°C、海拔高度必須低於 10000 英尺，此外避免在充滿灰塵的環境中使用本投影機。本保固賦予您特定的法律權利，而視國家而異，您也可能擁有其他權利。

如需其它資訊，請瀏覽 [support.BenQ.com](http://support.BenQ.com)。

# 10 法規聲明

## FCC 聲明

**B 級：**本設備會產生、使用並發射無線電波，如果未遵照說明安裝與使用，可能會對無線電通訊造成有害干擾。但是，這並不保證在特定的安裝中不會產生任何干擾。如果本設備確實會對無線電或電視接收造成有害干擾（可透過關閉與開啓本設備電源來判斷），建議使用者嘗試下列一種或多種方法來排除干擾：

源來判斷），建議使用者嘗試下列一種或多種方法來排除干擾：

- 重新調整接收天線的方向或位置。
- 增加設備與接收器之間的距離。
- 將設備連接至與接收器電路不同的電源插座上。
- 向經銷商或經驗豐富的無線電 / 電視技術人員查詢以獲得協助。

## EEC 聲明

本機器經測試，符合 89/336/EEC（歐洲共同市場）對於 EMC（電磁相容性）的要求。

## MIC 聲明

**B 級設備（家用資訊 / 電訊設備）**

本設備已經由 EMC 註冊為家庭使用，此產品可在任何地區（包括住宅區）使用。

## WEEE 指示

**歐盟國家中的私人家庭使用者對於電子及電氣產品的廢棄處置辦法。**

產品或包裝上的這個圖示代表此產品不能當做一般家庭廢棄物處理。您必須將要丟棄的電氣與電子產品交付予專門回收相關產品的機構。如需回收此物品的資訊，請聯絡您居住城市的相關單位，例如您購買此產品的地方或是處理家庭廢棄物的單位。回收可以保護自然資源並確保其回收方式不會危害到人體的健康與環境。

