



MAGIC 3

用户手册



PHILIPS

概览

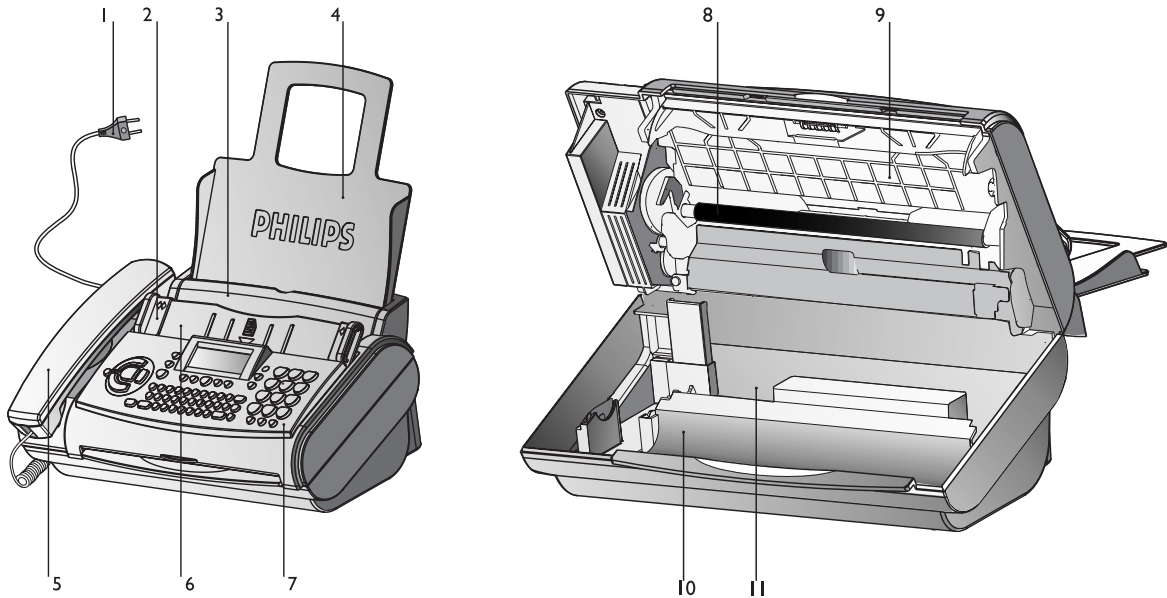

- 1 带插头的主电电缆
- 2 文档导板
- 3 进纸挡板
- 4 纸张托盘
- 5 听筒
- 6 文档托架

- 7 操作面板
- 8 打印滚辊
- 9 扫描器上盖
- 10 碳带前仓
- 11 碳带后仓

显示符号

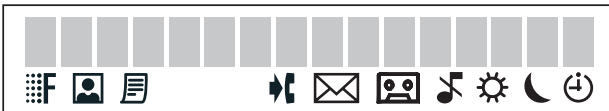

FINE / **PHOTO** 指明您是在用高图像质量分辨率还是灰度分辨率进行发送或复制。如果这两个符号都没有出现，则选用的是标准分辨率。按 FINE/PHOTO 来改变分辨率。

当传真机的内存中有传真时，该符号显示。

当您正在使用设备时接到另一个呼叫或您不在时接到呼叫时显示。(不适用所有国家)

当传真机的内存中有短信时，该符号显示。(仅适用于带有短信收发功能的传真机)

显示内置应答机处于打开状态。(仅适用于带有应答机的传真机)

传真机处于静音接收状态。

显示屏的三个符号表明当前的设置状态。

控制

仅适用于带有内置应答机的传真机。

ON/OFF: 打开/关闭应答机。

REC 按下: 记录一个备忘录, 按下并保持(2秒): 记录一个新的预置外出留言。

PLAY 播放留言信息, 当有新的备忘录和信息时, 该按键会闪烁。播放完毕后, 该按键直到信息删除后才灭掉。

HELP / ⓘ 按下(2次): 打印重要功能的操作说明和附加帮助页的参考说明。按下并保持(2秒): 启动传真机的自动安装/打印轻松安装的内容。

◀/▶ 选择选项/调整音量/在显示屏上移动光标。

MENU / OK: 调用功能、确认条目。

☺: 选择不同的操作模式。按下: 选择模式 ☀ 或 ☾; 按下并保持(2秒): 打开/关闭定时 ☺ 操作模式。

⚠ 如果该按键闪烁, 请阅读显示屏上的内容。

☎ A-Z 按下: 调用名称条目; 按下并保持(2秒): 存储一个电话号码。

☎ 0-9 按下: 快速选择一个电话号码; 按下并保持(2秒): 存储一个电话号码。

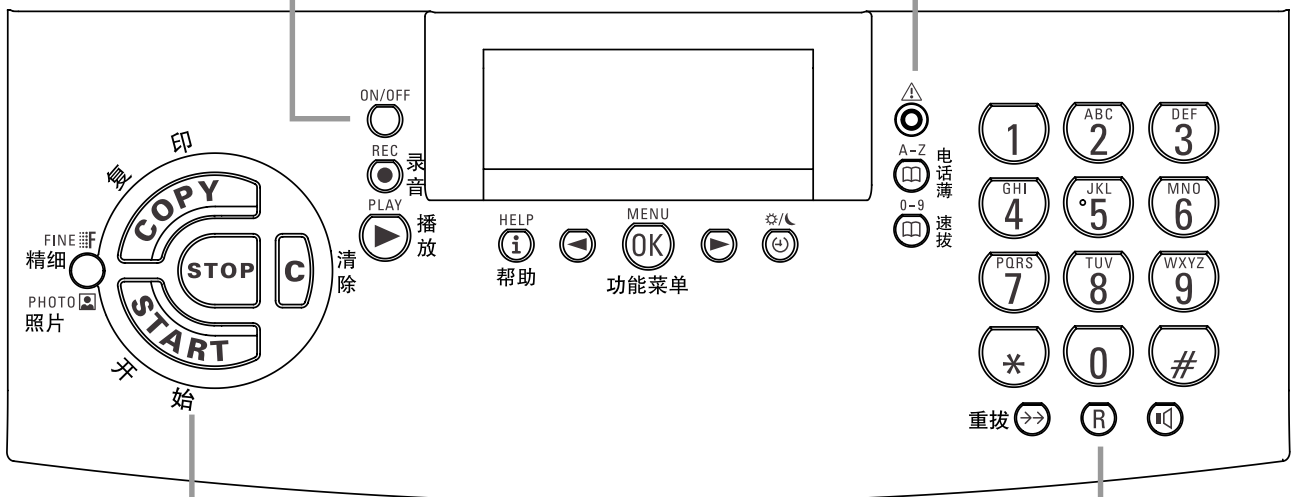

COPY 按下: 复印文档; 按下并保持(2秒): 多份复印。

START 按下: 开始发送传真。按下并保持(2秒): 查询。

FINE / **PHOTO** 在复制或发送时选择较高的分辨率。(文本和图表——FINE, 图像——PHOTO)

STOP 停止操作、弹出文档。

C: 删除。

→→ 按下: 重复您所拨打的最后五个号码; 按下并保持(2秒): 浏览呼叫者列表。

R 按下: 用于特定功能。如: 使用专用交换机和服务提供商所提供的各种功能(呼叫等待, 等); 按下并保持(2秒): 在两个数之间插入一个拨号脉冲。

☎*: 不用拿起听筒拨号, 此功能仅适用于带有内置应答机的传真机。

* 仅适用于带有内置应答机的传真机。

目 录

目录

安装	6
包装	6
连接	6
碳带	7
装纸	8
取纸	9
附加设备	9
轻松安装	10
连接到 ISDN	10
专用交换机	10
基本设置	11
帮助功能	11
时间和日期	11
输入号码	11
输入姓名	11
修改	11
显示语言	12
振铃信号类型	12
音量	12
传真转换	13
定时 ☺	13
昼 ☀ / 夜 🌙 模式	13
特殊设置	14
外部应答机	14
电话	16
拨打电话	16
重拨 →→	16
快速拨号 ☐☐ 0-9	16
电话簿 ☐☐ A-Z	16
号码列表	17
群组	17
免提操作 ☐	17
呼叫显示	17
传真, 复印	18
插入文件	18

发送传真	18
传真接收	18
广播发送	19
图像质量	19
对比度	19
传送和错误报告	20
传送速度	20
尺寸压缩	20
传真日志	20
查询接收	20
查询发送	20
延时发送	21
复印	21

应答机  *	22
打开和关闭	22
录制留言	22
录音时间	22
听取留言	22
播放留言音量调整	22
删除留言	22
转发留言	23
录制通话	23
VIP 代码	23
备忘录	23
远程控制	24

提示与技巧	25
卡纸	25
文件阻塞	25
轻松链接	26
服务代码	26
保养与维护	27
故障排除	28

附录	29
功能	30
技术数据	31
保证书	32

* 仅适用于带有内置应答机的传真机

安全说明

安全说明

请仔细阅读所有警告与指示并严格遵守！

传真机必须放置到平滑、水平表面上（非地毯等柔软表面）。请确保传真机放置平稳。传真机跌落会造成机身严重损坏，而且还可能伤及人身，尤其是小孩。

由于出纸口在机器前面，因此在机器前面不要有障碍物。

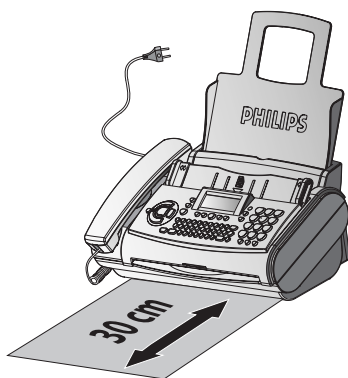

请避免阳光直射（外壳对热敏感），另外建议不要靠近加热器、收音机、电视机、空调通风口、尘土、水与化学品。

请确保传真机周围空气流通。不要在封闭盒、橱柜等环境操作传真机。切勿用其他物品覆盖传真机（桌布、纸张、文件夹等）。切勿把传真机放置到床上、桌布、沙发、地毯或其他软垫上，以避免火灾危险。

切勿在潮湿房间中连接电话线，除非墙上插座是专门针对潮湿环境而设计。切勿用湿手接触电源插头、主电源连线或者电话插座。

切勿接触未绝缘线路、或者绝缘较差的电话线或电源线，除非电话线或电源线已经从线路断开。

请把传真机放置到平的表面，确保传真机与其他设备或物体之间保持至少 10 厘米间隙。

如果您希望使用无绳电话，传真机与主机之间应至少保持 15 厘米距离，否则您可能会在手持机中听到干扰。

请确保安全布线（避免障碍物、电缆或传真机损坏）。

在清洗传真机表面时请把传真机电源线和电话线断开。

切勿使用液体或气体清洗剂（喷剂、擦洗剂、擦亮剂等）。

切勿使液体进入传真机。否则会有电击危险，或者有可能造成人身伤害以及严重损坏传真机。如果有液体进入传真机，请立即拔掉电源插头并请专业人士对传真机进行检修。

如果显示器破裂，可能会有轻微腐蚀性的液体渗出。请避免接触皮肤和眼睛。

如果传真机外壳损坏，尤其是电源线损坏，请拔掉主电源插头，同时给维修中心打电话。只有经授权的维修人员可以打开传真机外壳。

您的传真机已经分别根据 EN 60950 和 IEC 60950 标准进行了测试，只可以采用符合上述标准的电话系统和电源设备操作。

切勿使传真机受雨淋或者暴露到其他湿气之下，以避免电击或火灾危险。

雷雨时，请同时断开传真机电源线和电话线。如果未能断开传真机，切勿使用传真机，以避免雷击和设备损坏的危险。

电源故障时不能打电话和发传真。

您的传真机是为在购买国使用。其符合本地网络规范。

安 装

安装

包装

1. 用户手册
2. 安装指南
3. 纸张托架盘
4. 电话听筒
5. 电话听筒的螺旋线
6. 传真机
7. 带插头的电源线
8. 带插头的电话线

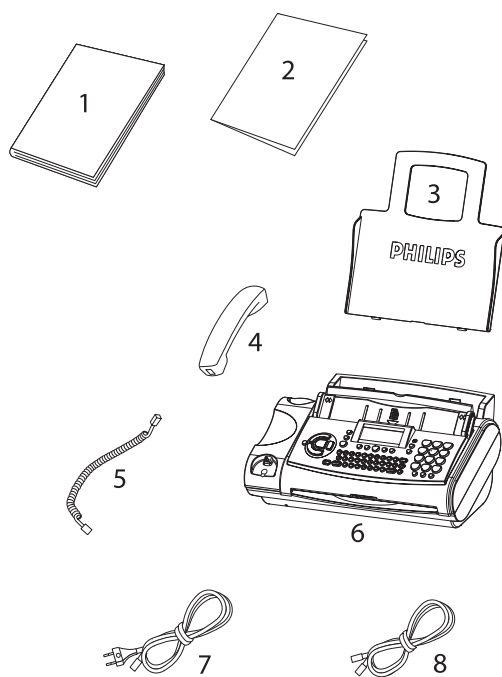

连接

请阅读所有警告标志及说明，并按其所示进行正确操作。

电话插孔

将电话线一端插入到传真机底部标示有 **LINE** 的电话插孔中。将电话线的另一端插入到墙上的局线口内。

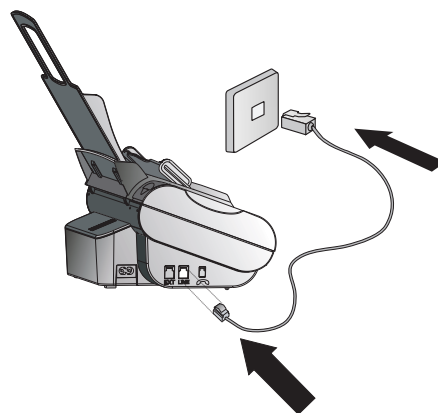

听筒

将螺旋线的一端插入听筒，另一端插入传真机底部标有听筒标识的插孔内。将其按进所给的线槽中。

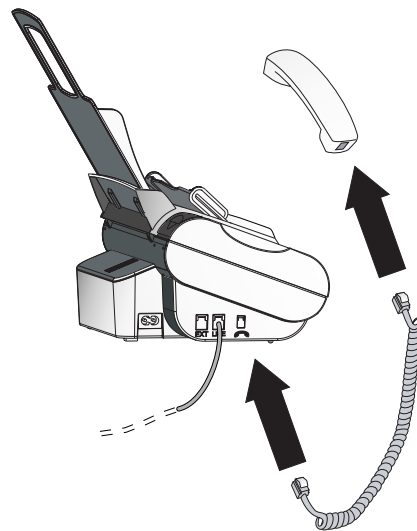

安 装

电源

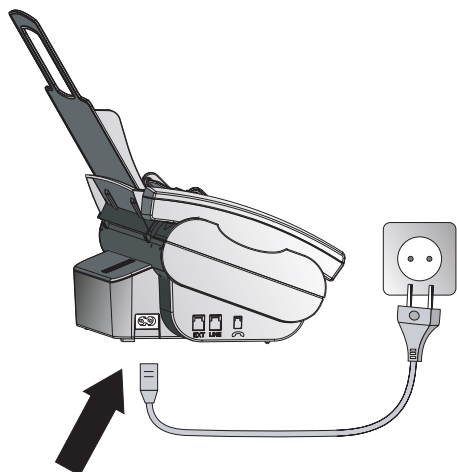

取出旧碳带

- 1 用您的食指顶住后部碳带滚筒的两端，向上取出碳带，将碳带从其位置取出并放置在前部碳带滚筒的旁边。

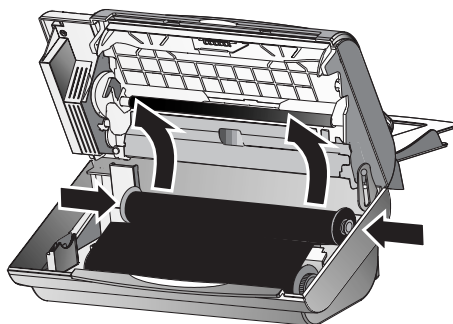

安装碳带

在接收传真和复印之前，传真机中必须安装碳带。因此，传真机中免费附带一个能打印数页测试纸的碳带。如果碳带用尽或传真机中没有碳带，红色指示灯  闪烁并且显示屏显示：更换碳带。

- 1 在安装新碳带之前，您必须将纸从进纸器中取出！同时按照碳带包装上的说明进行操作。
- 2 从操作面板中间部位抬起面板，直至完全打开。

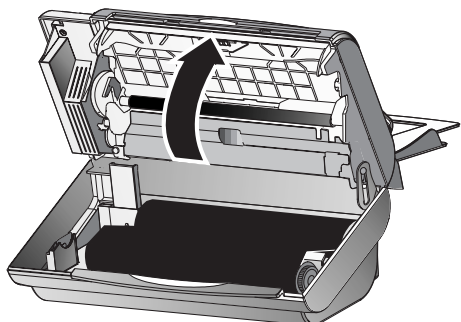

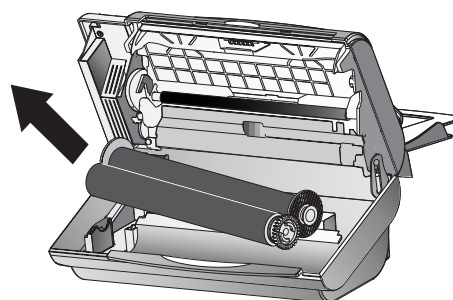

- 2 同时取出两个碳带滚筒，它们不能被重新使用。

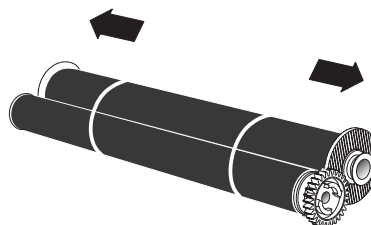

安装新碳带

- 1 小心从新碳带上取下橡胶环，当心不要损坏碳带。



 请使用飞利浦正版碳带！

安 装

- 2 将碳带的大滚筒放置在碳带后仓盒内的凹槽中，确保将有蓝色齿轮的一端放在右手位置。

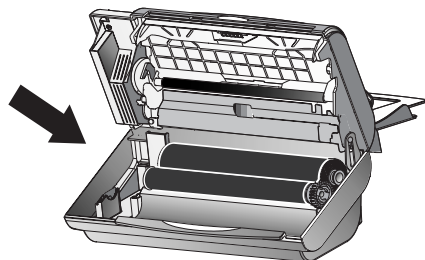

- 3 拿起小滚筒将它放入碳带前仓盒内，将有蓝色齿轮的一端放在右手边，并确保左边的突出端头放入卡槽中。

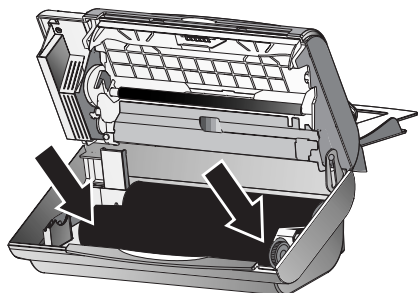

- 4 向前转动小滚筒拉紧碳带，确保碳带没有折痕。

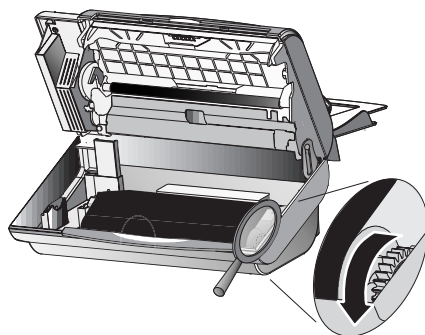

- 5 向下按面板直至与机器吻合，完全关闭。

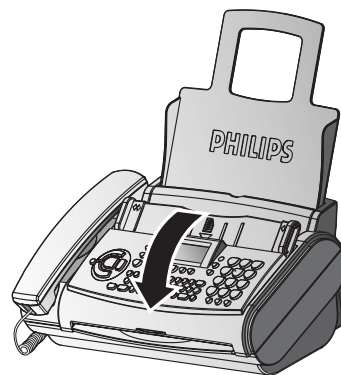

装纸

在您复印文件之前，必须将纸装入传真机内。请仅使用以下规格的纸张：标准 A4，210 × 297mm。传真机用标准纸进行复印，最好使用 80g/m² 的光滑纸型。纸的表面越光滑，打印的质量越好。

- 1 将纸张托盘插入到进纸器后的狭缝中。

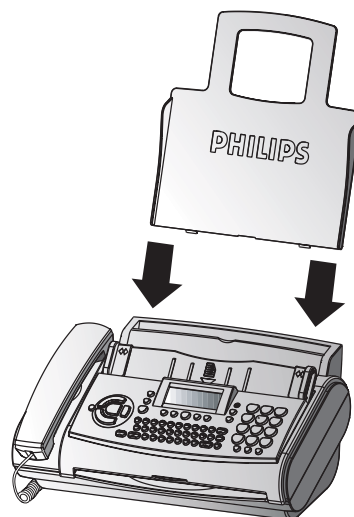

- 2 为防止多张纸同时进入传真机，首先将纸散开使每张纸分离，然后将这叠纸在平面上弄直，再将其插入进纸器中。



安 装

- 3 将进纸挡板向前拉至最大程度。将多页 A4 纸插入到进纸器的末端 (最多 50 页)。合上进纸挡板。

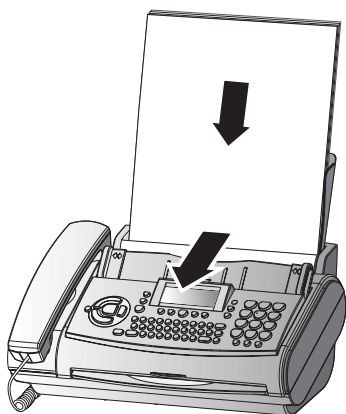

- 4 闭合进纸挡板。

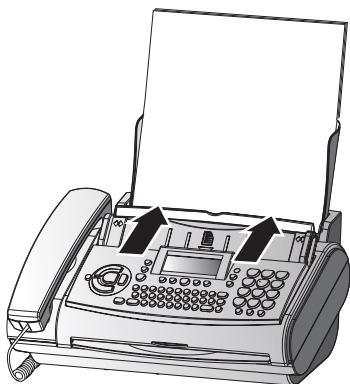

不要在传真机正在打印时装纸!

取纸

打开通进纸挡板轻轻地将纸拉出，关闭进纸挡板。

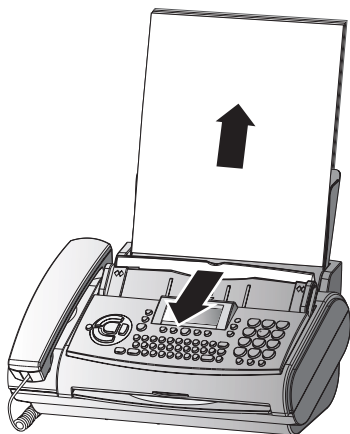

附加设备

除传真机外，您还可以在同一根电话线上连接其它设备，如附加电话、电话计费器、应答机或调制解调器。

如果您要将传真机与其它特殊附加设备连接使用，请与经销商联系。

如果您希望通过调制解调器接收传真，请将传真机接收方式设置为 手动接收传真。

相同的插孔

(不适用于所有国家)

您可以在同一电话插孔上连接附加设备，确保传真机是连接到电话线上的第一个设备。

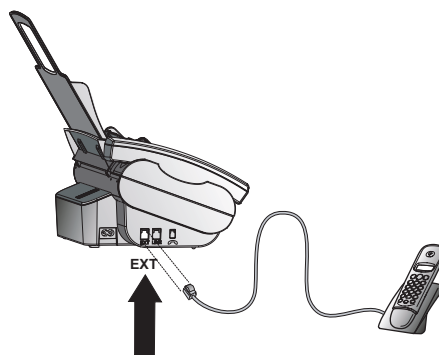

将附加设备连接到相同的插孔中以确保您传真转换的功能优化性 (如：呼叫转移)。您的传真机可以控制附加设备。

安 装

不同的插孔

(不适用于所有国家)。

您可以将附加设备在同一条线上连接到不同的插孔中。即使它们在不同的房间内。

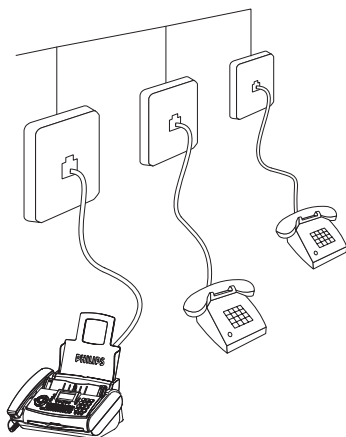

轻松安装

使用轻松安装，您可以根据当地的条件配置您的传真机。

- 1 按 **HELP**/**i** 键至少两秒钟，传真机将会打印出一页纸。取出纸并按照说明书操作。
- 2 传真机在显示屏上引导您进行首次设置，如电话号码和姓名。
- 3 然后需要输入正确的时间和日期。用拨号键盘输入准确的时间和日期。按 **OK** 键确认。

连接到 ISDN

您的传真机不是 ISDN 传真机(组 4)，而是模拟传真机(组 3)。因此，它不能直接连接在 ISDN 上。您需要一个(模拟)适配器或者是模拟设备 ISDN 连接器。详情请参阅您的 ISDN 说明。

专用交换机

专用交换机在大公司内十分普遍。ISDN 是专用交换连接，经常在专用室内使用。要从专用交换机连接到公共网络，您必须拨一个键来获取外线。

- 1 选择功能 15，按 **MENU** 键，数字键 **①** **⑤**，按 **OK** 键。

a. 当屏幕出现提示信息 15 线路类型，按 **OK** 键确认。

b. 当屏幕出现提示信息 拨号方式：音频，用 **◀/▶** 选择音频或脉冲方式，按 **OK** 键确认。

- 2 您可以用 **◀/▶** 键打开 PABX 操作。

分机：是

分机：否

- 3 然后按 **OK** 键。

- 4 现在输入获得外线所必须按的键。

外线接入码必须从制造商处得到。该码或者是 **①**，R (在某些系统中也描述为 FLASH)，或者是一个数字键。

- 5 按 **OK** 键。

- 6 用 **◀/▶** 键选择 校验：是，按 **OK** 键。

您的传真机将检查是否能得到外线，如果检查成功，显示屏显示 校验成功。

如果检查不成功，显示屏显示 校验有错。

您会被要求重复输入，改变外线接入码，如果您已经输入了一个正确的输入码，但显示屏仍显示：校验有错，那么，按 **C** 键删除该接入码。

如果您的 PABX 要求用 R 来获得外线，但是仍不可能接通，您的系统也许没有依据规则建立。因此，应改变传真机上的技术设置。

基本设置

基本设置

如果您想保留一份传真机的出厂设置以备以后使用，我们建议您在改变任何设置之前，打印一份功能列表（按 **MENU** 键三次）。

如果您由于错误操作按错一个键，请按 **STOP** 键返回到原来的位置。如果您输入了一个错误的数字或字母，可以用 **◀/▶** 键和 **C** 键进行修改。

如果您想删除您的个人设置，可以在功能 45“服务代码”中完成（参见提示与技巧/服务代码）。

帮助功能

按 **HELP/!** 键两次。您会得到一份重要功能的说明列表。它还指出了如何获得有关您传真机特性的进一步帮助。

时间和日期

1 调用功能 12，按 **MENU** 键，数字键 **① ②** 然后按 **OK** 键。

2 用数字键输入正确的时间（如输入 **① ⑨ ① ⑤** 就是上午 9:15）。随后您的传真机会要求您输入正确的日期（例如输入 **① ⑤ ① ⑤ ① ④** 就是 2004 年 5 月 15 日）。

3 按 **OK** 键确认。

输入号码

1 调用功能 13，按 **MENU** 键，数字键 **① ③**，然后按 **OK** 键。

2 输入您的电话号码或传真号码。
（例如：**⑧ ④ ④ ▶ ⑥ ① ⑤ ①** ...即为 +44 6151...用 **⑧** 或 **⑩** 来输入符号“+”，该符号经常在国际传真号码的国家号之前使用，用 **▶** 来输入空格。最多能输入 20 个字符。

3 按 **OK** 键确认。

输入姓名

1 调用功能 14，按 **MENU** 键，数字键 **① ④** 然后按 **OK** 键。

2 用拨号键盘输入您的姓名（最多 32 个字符）。要输入所需字母必须按相应数字键几次直至所需的字母出现，例如输入 **C** 必须按 **②** 三次，然后按 **▶** 键将光标移动到右边的一个位置。以下是数字键对应的字母和通用特殊字符

键名	字母
①	空格 . - 0 + ? / : * % ! () [] €
②	1
③	A B C 2 a b c Ä Å Æ Ç ä å æ ç
④	D E F 3 d e f
⑤	G H I 4 g h i
⑥	J K L 5 j k l
⑦	M N O 6 m n o Ñ Ö ñ ö
⑧	P Q R S 7 p q r s
⑨	T U V 8 t u v Ü ü
⑩	W X Y Z 9 w x y z

3 按 **OK** 键。

如果您使用功能 13 和 14 存储这些数据，您的姓名和电话号码将同日期、时间和页码显示在传真页的顶端。

修改

如果您在功能 13 或 14 中输入了错误的字母或号码，您可以在输入过程中进行修改，也可以在以后修改。如果您想在以后进行修改，您必须再次选择输入号码或姓名的功能。

用 **◀/▶** 键设置光标在您选择的字符右侧。按 **C** 删除字符。长时间（两秒钟）按 **C** 键将会删除整行。按 **OK** 键确认。

基本设置

显示语言

- 1 调用功能 11，按 **MENU** 键，数字键 **①①** 然后按 **OK** 键。
- 2 用 **◀/▶** 键来选择所需要的语言。
- 3 按 **OK** 键确认。



振铃信号类型

您可以在 10 种不同的振铃信号中选择。

- 1 调用功能 35，按 **MENU** 键，数字键 **③⑤** 然后按 **OK** 键。
- 2 用从 **①** 到 **⑨** 中的数字键来选择所需要的振铃信号。
- 3 按 **OK** 确认。

音量

振铃

如果传真机处于待机模式或正在振铃，您可以调整振铃信号的音量。请注意在白天  模式和夜间  模式中都有不同的音量调节(参见传真转换)。

- 1 按 **◀/▶** 键约 3 秒钟，显示屏显示出当前的设置。
- 2 按 **◀/▶** 键改变音量，直到得到所需要的音量。

扬声器

- 1 您可以在任何时间按 **DIAL** 键调整音量(没有应答机的传真机)或按  键。
- 2 按 **◀/▶** 键改变音量，直到得到所要的音量值。
- 3 按 **STOP** 键结束。

传真转换

传真转换

智能传真转换使您能够从同一个电话连接上进行电话通话和传真，也可使用附加设备。传真转换将传真和话音分割开，例如，可以静音接收传真，即没有振铃声，避免造成干扰。

白天模式☀️和夜间模式🌙允许您在白天和夜间使用不同的操作模式，设置传真机在接收传真之前或应答机打开之前应当振铃的次数。

传真机带有内置定时器⌚️能将白天☀️和夜间🌙模式进行自动切换。

定时器⌚️

您可以在白天☀️和夜间🌙模式之间进行切换（出厂默认设置是白天☀️）。在默认设置下，当白天有电话呼入时，传真机振铃。在晚上（晚10:00--早6:00），传真机静音接收，并且电话呼叫振铃更轻微。

显示屏显示⌚️，表示已激活定时器。要想关闭/激活定时器，按⌚️至少两秒钟。

您也可以自由的改变传真机白天☀️和夜间🌙模式的切换时间。

- 1 调用功能33，按**MENU**键，数字键③③然后按**OK**键。
- 2 输入您想要传真机自动转换为白天☀️模式的时间（例如：输入①⑧①①即为上午8:00），按**OK**键确认。
- 3 输入您想要传真机自动转换为夜间🌙模式的时间（例如：输入②③③①即为晚上11:30）按**OK**键确认。

设置白天☀️夜间🌙模式

对于有应答机的传真机

应答机铃声	0, 1, 2, 3, 4, 5, 6, 7, 5/2
传真振铃数	0, 1, 2, 3, 4, 5,
	手动接收传真
铃声	低, 中, 高
扬声器	打开, 关闭

1 调用功能31(白天)，按**MENU**键，数字键③①，按**OK**确认。

2 用◀️/▶️键来选择应答设备被激活前的振铃次数。

应答机铃声：5/2

3 按**OK**键确认。

4 现在输入振铃信号的次数，在振铃响过此次数后，将传真呼叫和电话呼叫分割开，如果是传真，将自动接收呼叫，如果是电话呼叫则继续振铃。

传真振铃数：5

5 按**OK**键确认。

6 用◀️/▶️键来选择接收呼叫时的振铃器音量。

铃声：高，并用**OK**键确认。

7 用◀️/▶️键选择呼叫方是否可听到预置留言。

扬声器：打开，关闭

8 按**OK**键确认。

9 调用功能32，激活夜间🌙模式，按**MENU**键，数字键③②，按**OK**并重复步骤2到8。

对于没有应答机的传真机

总振铃数	0, 1, 2, 3, 4, 5, 6, 7
传真振铃数	0, 1, 2, 3, 4, 5
	手动接收传真
铃声	低, 中, 高

1 调用功能31(白天)，按**MENU**键，数字键③①，按**OK**确认。

2 用◀️/▶️键来设置传真接收开始之前的总振铃次数。

总振铃数：5

3 按**OK**键确认。

传真转换

4 现在输入振铃信号的次数,在振铃响过此次数后,将传真呼叫和电话呼叫分割开,如果是传真,将自动接收呼叫,如果是电话呼叫则继续振铃。

传真振铃数: 5

5 按 **OK** 键确认。

6 用 **◀/▶** 来确定接收呼叫时的振铃器音量。
铃声: 高。

7 按 **OK** 键确认。

8 调用功能 32, 激活夜间  模式。按 **MENU** 键, 数字键 **③ ②**, 按 **OK** 并重复步骤 **2** 到 **7**。

如果不能接收传真,您可能设置的振铃信号次数太高(参阅**2**点和**4**点)。设置两者的振铃信号次数为低于5的有效值。

其它设备的振铃通常在 **传真振铃数** 下进行设置。

特殊设置

静音传真接收

如果想在没有振铃信号的情况下接收传真,请将振铃信号值 **传真振铃数** 设置为 0。

完全静音操作

此功能只适用于有内置应答机的传真机。如果您不想在夜间被呼叫或传真的振铃声所打扰,您就可以设置所有设备振铃信号(应答机铃声和传真振铃数)的次数为 0。当有传真接入时,传真机自动切换到静音接收,在应答机打开的状态下有电话呼叫接入时,传真机自动播放预置留言。

对于没有应答机的传真机,传真转换是关闭的。当接收到呼叫时,传真机在不振铃的情况下立即转换到传真接收。(呼叫方会听到一声鸣笛声)。

 **注意:** 由于这个原因,任何所连接的外部应答机都无法录制通话内容。

手动传真接收

如果您选择了 **手动传真接收** 方式,那么只有在您按 **START** 键来激活传真接收后,传真机才能自动打印。这个功能在有些情况下是有用的,例如您想通过计算机的调制解调器来接收传真。

经济操作模式 —— 应答机 (仅适用于有内置应答机的传真机)

如果您在 **应答机铃声** 下选择 5/2 选项,则当您在接收信息时,您的传真机在两次振铃后启动,而不是五次振铃。通过远端接入功能,您有机会检查是否应答机上有您的信息而不影响电话费用(如果您的应答机仅在振铃两次后打开,您将知道应答机上有新信息)。在听完新的信息后,您的传真机在下一次呼叫时将在五次振铃后打开。

连接附加应答机

为了更好的应用外部应答机的功能,设置该设备振铃一次或两次。为避免传真转换自动接收,您必须将振铃信号 **应答机铃声** 和 **总振铃数** 设置成为比外部应答机的设置至少要高两级的值。

如果您关闭了外部应答机,传真转换将接收呼叫(参见设置  模式章节)。

设置举例:

应答机振铃数:	2
传真振铃数:	4
总振铃数:	4

技巧:

- 1 您应答机的预置留言应当少于 10 秒钟。
- 2 请避免在您的预置留言中有音乐。

传真转换

- 3 如果您的传真机不能识别较老型号的传真机模式,也就是说,用现代技术无法传送旧模式中的信号,您应该在应答机中建议呼叫方按 ***** 和 **5** 再按 **START** 键进行接收。
- 4 如果无法实现自动传真接收,则按 **START** 键手动接收即可。
- 5 如果您应答机提供了一种“经济功能”(即一旦有留言录制在应答机上,它就会改变振铃次数)。您最好将该功能关闭。
- 6 应答机不但可以对接收到的留言信息进行统计,也可以对传真呼叫的次数进行统计。
- 7 请确保从其它电话上启动传真接收的代码(其出厂设置为 ***** 和 **5**)与远端接入录制信息的代码不相同。在必要时,用功能 34 可以改变所用的码(参见提示与技巧的轻松链接章节)。
- 8 如果您的应答机接收到呼叫,但是传真机的振铃不停止,试着将应答机以串行连接方式安装,例如,将应答机连接到同一电话插孔或传真机的 **EXT.TEL** 插孔(参见安装/附加设备章节)。
- 9 如果您的应答机无法接收呼叫,那么,在接收到设置在 **总振铃数** 中的振铃信号次数后,传真机会自动启动来接收传真。
- 10 如果您的外部应答机录制有传真信号,但传真机无法接收传真,请检查外部应答机的连接。将应答机连接到同一电话插孔或传真机的 **EXT.TEL** 插孔(参见安装/附加设备章节)。

电话

电话

拨打电话

- 1 拨所要的号码。
- 2 拿起电话听筒。

如果您想不拿起电话听筒而进行拨号操作,请按 **☐** 键。

如果您输入了一个错误的数字,用 **C** 键来删除。

R 键允许您使用电话服务提供商所提供的各种服务(呼叫等待、触发呼叫等)。请与电话服务提供商联系了解更详细信息。

重拨 →→

用 →→ 键,您可以重拨最近拨打过的五个号码。

- 1 按 →→ 键。
- 2 按 ◀/▶ 键,直到显示屏上出现所要拨的号码。如果您想编辑号码,按 **OK** 键,作所需要的更改。
- 3 拿起听筒。

用 →→, ◀/▶ 和 **C** 您可以删除已存储的不需要的电话号码。按 **OK** 键确认。

快速拨号 ☐☐ 0-9

可提供几个快速拨号键,您可以用它来存储您频繁拨打的电话号码。

存储号码

- 1 按住 ☐☐ 0-9 键 2 秒钟。
- 2 选择输入 ① - ⑨ 中的任何一个数字
- 3 用拨号键盘输入姓名,然后按 ▶ 键将光标移动到右边,按 **OK** 键。
- 4 输入您想要存储的号码,用 **OK** 键确认。

使用快速拨号

- 1 按 ☐☐ 0-9 键,按下 0-9 中的一个数字键所需的拨号键,存储的姓名或电话号码出现在显示屏上。如果要编辑号码,按 **OK** 键并作所需的改动。

- 2 拿起电话听筒。如果您想发送传真,按 **START** 键。

更改条目

- 1 按 ☐☐ 0-9 键,按数字键选择要更改的条目。
- 2 按 ☐☐ 0-9 键 2 秒钟。用光标键 ◀/▶ 选择错误的字符。
- 3 按 **C** 键删除光标左侧的字符。
- 4 输入所要的字符,用 **OK** 键确认。

删除条目

- 1 按 ☐☐ 0-9 键,再按 ① - ⑨ 之间的一个键。存储的姓名或电话号码会出现在显示屏上。
- 2 按 **C** 键。用光标键 ◀/▶ 选择是否确实要删除条目。
- 3 按 **OK** 键确认删除条目。

电话簿 ☐☐ A-Z

您的传真机如果没有内置应答机只可以存储大约 50 个号码和姓名,有内置应答机的传真机可以存储大约 200 个号码和姓名,实际的数字要取决于每个条目的长度。

存储号码

- 1 按住 ☐☐ A-Z 2 秒钟。
- 2 用拨号键盘输入姓名。然后按 ▶ 键将光标移动到右边。然后按 **OK** 键。
- 3 输入电话号码,按 **OK** 键确认。

您也可以在电话正在通话时存储电话号码。

使用电话簿

- 1 按 ☐☐ A-Z 键存储的姓名或电话号码出现在显示屏上,按 ◀/▶ 键直到出现所需的号码。如果您想编辑号码,按 **OK** 键并进行所需的更改。
- 2 拿起听筒。如果您想发送传真,按 **START** 键。

更改条目

按 **☐☐** A-Z 键并用 **◀/▶** 键选择您想要修改的条目，然后按 **☐☐** A-Z 2 秒钟，用 **◀/▶** 选择字符并按 **C** 键删除它，按 **OK** 键确认。

删除条目

按 **☐☐** A-Z 键并用 **◀/▶** 键选择您想要删除的条目然后按 **C** 键，用 **◀/▶** 选择确实要删除的条目，按 **OK** 键确认。

电话号码列表

调用功能 44，打印一份已存储快速拨号的电话簿号码列表，按 **MENU** 键，数字键 **④④** 并按 **OK** 键确认。

群组

您可以使电话簿中的几个号码组成一个群组，例如，同时发送一份传真给几个人。

添加群组

- 1 调用功能 46，按 **MENU** 键，数字键 **④⑥**，然后按 **OK** 键。
- 2 用 **◀/▶** 键从 1 到 5 选择一个群组，然后按 **OK** 键。
- 3 用 **◀/▶** 键选择 添加新号码？然后按 **OK** 键确认。
- 4 所有与快速拨号键对应的电话号码和电话簿中保存的电话号码都将被显示，用 **◀/▶** 选择您想保存的条目，然后按 **OK** 键确认。
- 5 所保存的号码在显示屏上显示，继续上述步骤直到所需号码都保存到群组，然后按 **STOP** 结束。

查询群组

- 1 调用功能 46，即可浏览一个群组中的所有条目，用 **◀/▶** 从 1 到 5 中选择所需的群组，按 **OK** 键确认。
- 2 用 **◀/▶** 选择 显示号码？然后按 **OK** 键确认。
- 3 可以用 **◀/▶** 来浏览所有条目。按 **STOP** 键退出群组。

删除条目或群组

- 1 调用功能 46，用 **◀/▶** 从 1 到 5 中选择所需要群组，按 **OK** 键。
- 2 用 **◀/▶** 选择 删除号码？然后按 **OK** 键确认。
- 3 用 **◀/▶** 选择您想要删除的条目，然后按 **C** 键。用 **◀/▶** 选择确定要删除的条目或群组，按 **OK** 键确认。

免提操作

(仅适用于有内置应答机的传真机)

您可以不用拿起听筒再拨打电话，或者是让同一房间的人参与交谈，因此，在拨完号码或在通话中按 **□** 键，将听筒放回原处。麦克风和扬声器被激活。

呼叫显示

(不适用于所有国家)

传真机可以在您拿起听筒之前，显示出呼叫者的电话号码。为随时能得到这一功能，您必须通过您的电话服务提供商来注册该功能。该功能的使用受所选择的网络的影响。

当您正在接听一个来电或在您不在的情况下而有接入的来电，显示屏将出现提示符号 **☎**。最近接收的 10 个电话号码被储存起来。

1. 按 **→→** 键 2 秒钟可调出呼叫方列表。
2. 用光标键 **◀/▶** 您可以逐条查看条目。新的条目标用符号 “*”。
3. 只要拿起听筒，就会回呼所显示的号码。您的传真机开始拨号。

按 **C** 键来删除条目。用光标键 **◀/▶** 选择，并再次按 **OK** 键确认删除。

如果您按 **MENU** 键在功能 31 或功能 32 中将传真机振铃数 设置为 0，那么，电话号码不能显示在附加的电话上。

传真和复印

传真和复印

书写要清楚明了。只能用钢笔书写(黑或蓝黑墨水, 不要用黄/橙黄/浅绿颜色)。

当发送传真时, 下面几点是最常见的错误!

⚠ 不能发送...

...湿的页或用修改液修改过的页, 也不要发送脏页, 表面有光泽或分层的页。

...用软铅笔、蜡笔、粉笔或美术炭笔写的页。

...从报纸截取的页(有印刷油墨)。

...带有订书针或纸夹的页。在发送前将其取下。

...有折痕或撕坏的页。

...用带子或胶水或不干胶粘在一起的页, 也不要发送太薄或太厚的页。

小于 A5 尺寸的文件有粘滞在传真机内的危险。

插入文件

1 为避免多页纸张同时送入传真机, 首先散开这些文件页, 将其在光滑平面上拉直。

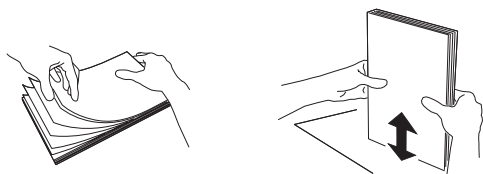

2 插入文件(最多 10 张), 将文件所要打印的面向上松散地插入进纸槽内。

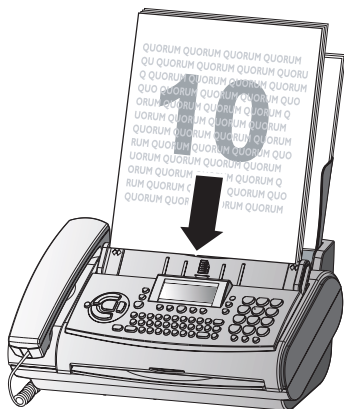

3 移动文件导板夹紧文件。

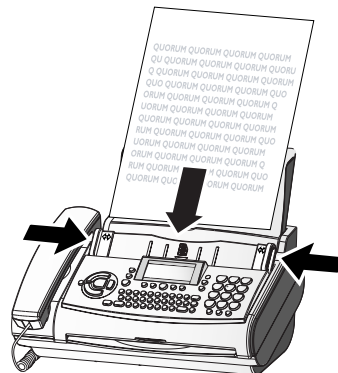

如果出现卡纸, 请参见提示与技巧关于卡纸章节。

发送传真

1 拨打您所需的号码。

2 如果您想选择较高的分辨率, 按 **FINE/PHOTO** 键。

3 按 **START** 键。

开始传送, 如果没有成功传送, 传真机稍后会重拨。

如果您想中断传送, 按 **STOP** 键。

接收传真

如果您没有改变传真切换设置, 传真机将自动接收。

当您接听一个呼叫并识别它是一个传真时(听到的是一个蜂鸣声或没有声音), 按 **START** 键并挂机。

在分机电话

当您在分机上应答并识别它是一个传真, 可以通过按

***5** 键来接收并挂机, 传真机将接收传真。

传真和复印

无纸传真接收

如果在进纸器内无纸或碳带已经用完,任何进来的传真都将接收到内存中(根据传真的容量,对于没有内置应答机的传真机,可存储的页数约为15页,对于带有内置应答机的传真机,可存储页数约为50页)。当内存中存储有文件时,显示屏上出现符号。一旦装上纸或碳带,传真机自动打印出内存中的所有文件。

当传真全部打印出来后,这些内容会自动从内存中删除。如果打印过程中断,所有没有完全打印出的文件保留在内存中。如果内存已满,则不能再存储传真页。红色的显示灯闪烁,并且显示屏上出现:内存已满。

广播传送

如果您想给多方发送相同的文件(循环发送),这一功能十分有用。

- 1 将文件正面朝上插入进纸槽内。如果您想选择较高的分辨率,按 **FINE/PHOTO** 键。
- 2 调用功能25,按 **MENU** 键,数字键②⑤,按 **OK** 键。所插入的文件将会存储到内存中。
- 3 您可以用下面的选择来输入接收者名单的号码:即可以用数字键盘来直接输入号码也可以通过按  A-Z 和  从电话号码簿中选择号码/群组。
- 4 当你选定所需号码,按 **OK** 键。该号码被输入到接收者名单。重复该过程,您最多能输入25条接收者的数据。
- 5 按 **START** 键发送文件。

文件将被成功发送到每个接收方。

广播传送到一个群组

沿用功能25(参见电话/群组章节),也可以用功能46发送传真到一个群组,然而在功能46中的接收方列表长度不能改变。

- 1 将文件正面朝上插入进纸槽内(最多10页)。

- 2 调用功能46,按 **MENU** 键,数字键④⑥和 **OK** 键,用  选择从1到5所需的群组,按 **OK** 键。

- 3 用  选择 发送传真? 然后按 **START** 键,文件将被发送到群组中所有的人。

如果没能传送给其中的一个接收方,传真机将根据列表继续传送,并重新向遗漏的接收方传送。在传送完成后,传真机会自动打印出传送报告。

图像质量

如果您想提高图像质量,您可以选择 **FINE**  (用于小型打印或精细图表)和 **PHOTO**  (用于图像及图片)。按 **FINE/PHOTO** 键直到显示屏出现显示所需要的分辨率图标。传送完毕或进纸槽内没有了文件,40秒钟后,传真机自动回复到标准分辨率。文件传送到 **FINE/PHOTO** 操作模式下时间会变长。

对比度

为了使文件得到更好的复制/传真效果,使用功能47来调整对比度质量(亮度),如暗的相片或带有彩色背景的画面。

- 1 调用功能47,按 **MENU** 键,数字键④⑦和 **OK** 键。
- 2 用  键可以选择3种不同的设置:

对比度:低

对比度:中

对比度:高

- 3 按 **OK** 键确认。

传真和复印

传送和错误报告

每次当您发送完一个文件，传真机会打印一份传送报告。通过这种方法您可以确认您的文件已被接收。如果在传送中出现错误，在错误报告中会通知您。传送报告的打印功能可以打开或关闭，而错误报告总是会打印。

- 1 调用功能28, 按 **MENU** 键, 数字键 **②⑧** 和 **OK** 键。
- 2 用 **◀/▶** 键选择并用 **OK** 键确认。

传送速度

您的传真机自动调整它的传送速度以适合电话线路的质量。特别是在越洋传送的情况下，这一过程需要较长的时间。如果已知电话线路质量较差，则从开始就将传真机设置为较低速度。这样就会节约自动调整所要求的时间和费用。

- 1 调用功能21, 按 **MENU** 键, 数字键 **②①** 和 **OK** 键。
- 2 用 **◀/▶** 键, 并用 **OK** 键确认。

尺寸压缩

为确保接收到的尺寸比 A4 纸略大的传真能打印在一页纸上，这些页的垂直尺寸被略微减少。如果您不想使用该功能，您可以用功能 29 将其关闭。

- 1 调用功能29, 按 **MENU** 键, 数字键 **②⑨** 和 **OK** 键。
- 2 用 **◀/▶** 键选择并用 **OK** 键确认。

传真日志

传真日志是一个最后接收和发送的 10 个传真的列表。

- 1 调用功能 27, 按 **MENU** 键, 数字键 **②⑦** 和 **OK** 键。
- 2 用 **◀/▶** 键来确定是否打印传真日志以及何时打印 (立即或 10 个传送完成后)。
- 3 用 **OK** 键确认。

查询接收

通过该功能，传真机可以对另一台传真机上已经准备好的传真进行检索。

快速查询

- 1 将听筒放在原处，拨所要的号码。
- 2 长时间按 **START** 键。
- 3 如果您想输入一个子地址或代码(代码查询), 首先输入电话号码，以 **R** 结束。

再将子地址或代码附在后面，长时间按 **START** 键。(如：**①②③④⑤ R ①⑦ R** 代码或 **①②③④⑤ RR** 代码)。

代码查询

如果对方输入了一个代码来对查询文件进行保护，请按照下述过程操作：

- 1 按 **MENU** 键, 数字键 **②②**, 按 **OK** 键。
- 2 输入代码, 用 **OK** 键确认。
- 3 输入电话号码, 按 **START** 键。如果不能工作, 请试手动查询。拿起听筒或按 **DAIL/☐** 键, 拨所要的号码, 然后按 **START** 键。

查询发送

您可以设置允许您传真机上的文件被查询。

- 1 将文件插入进纸槽内。

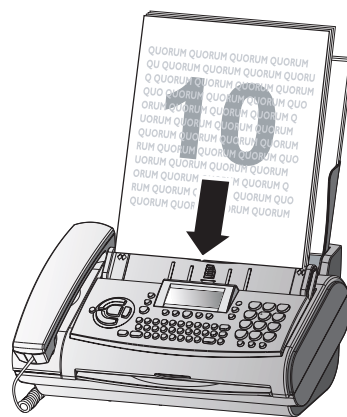

- 2 如果您想保护文件不被非授权查询, 用功能 23 输入一个代码。

传真和复印

按 **MENU** 键, ② ③ 键和 **OK** 键。输入一个代码(最多可输入 20 个字符)并用 **OK** 键确认。拥有该码的人就可以查询文件。当该功能被激活的时候, 您仍然可以进行电话通话。

3 一旦您将文件取走, 该操作就被中断。

查询代码符合 ITU 的国际标准。然而, 有许多制造商使用其它处理方法, 所以此功能与他们的传真机不能兼容。

如果您想发送传真到传真数据库, 或者想查询它们, 某些数据库有一个子地址, 您可以将其加到电话号码上。这将节省您的电话费用。首先输入数据库中的电话号码, 然后按 **R** 键。再输入所要求的子地址。如果您不能确定您的传真查询服务是否支持子地址, 请与查询服务运营者联系。

延时发送

如果您想利用较便宜的电话费率, 或者您发传真的对方只在特定的时间能连接到, 您可以设置在随后的时间(24 小时内)自动发送传真。

- 1 按 **MENU** 键, 数字键 ② ④ 和 **OK** 键。输入您想发送文件的时间。
- 2 按 **OK** 键, 插入文件。

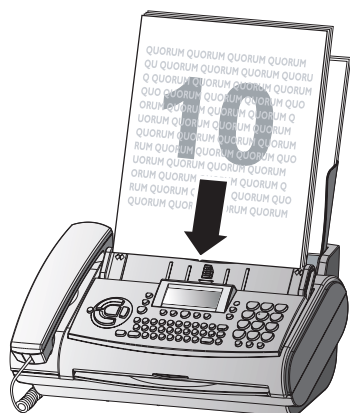

- 3 按所要的电话号码, 然后按 **START** 键。
- 4 传真机准备发送插入的文件。在该功能激活的情况下, 您仍能进行电话通话。
- 5 如果您取出已插入的文件, 则该设置被终止。

复印

您可以使用传真机复制原件。默认设置为分辨率 **F**, 另外您也可以选择 **□**。(参见传真/图像质量章节)。

- 1 将文件正面朝上放入进纸器内。您最多可以同时装 20 页纸。



- 2 用 **FINE/PHOTO** 键选择所要求的分辨率。

- a 如果仅复制一份, 按 **START** 键。立即可以开始复制。
- b 为了复制更多的份数, 按 **COPY**(最少 2 秒钟)。

显示屏将显示现在的复印张数。如果您想改变设置请使用键盘输入所需的数字(最多 15)。按 **COPY**。

- 3 复印时选择是否缩小或扩大文件的尺寸。

传真机提供以下设置:

- 尺寸放大: 200
- 尺寸放大: 150
- 正常尺寸: 1 : 1
- 尺寸压缩: 75
- 尺寸压缩: 50

- 4 用 **◀/▶** 键选择所需设置, 按 **OK** 键确认。

机器将储存文件首页到内存并开始复印。不必设置可自动分类。

要中断复印过程按 **STOP** 键。

一旦发生卡纸或墨盒用尽或存储容量已满, 复制将自动停止。

如果文件堵塞, 拿开面板小心地取出文件请参见提示与技巧有关卡纸章节。

应答机

应答机

(仅适用于有内置应答机的传真机)

录音最大容量是 30 分钟。



传真机在出厂时已录制了留言提示。如果您想录制自己的留言提示，按下面“录制留言提示”所述内容进行操作。

确保您的传真机放置在一个硬的平面上，否则麦克风可能会被覆盖住。

打开和关闭

用 **ON/OFF** 键打开或关闭应答机。如果是在打开模式下，则在显示屏上出现  符号。

录制留言提示

- 1 按 **REC** 键 2 秒钟。再次按 **REC** 键，直到您听到一声确认音。拿起电话开始录制您留言提示。
- 2 会有一个黑色状态条表明您有多少内存来录制留言提示(最多 20 秒)。
- 3 按 **REC** 或 **STOP** 键，停止录音。
- 4 新的预置留言提示会自动播放。预置留言提示的音量可以通过按  键来改变。
- 5 如果要再次听留言提示，按 **REC** (约两秒)，然后按 **PLAY**  键。

录音时间

- 1 选择 **MENU** 数字键 **5** **1**，按 **OK** 键
- 2 按  键选择 30, 60, 120 秒或自动模式(不限制录音时间)。请注意不是所有国家和地区能使用自动模式。
- 3 用 **OK** 键确认。

听取留言信息

- 1 如果 **PLAY** 闪烁。说明传真机中有给你的留言信息。按 **PLAY**  键听取第一条留言信息。接收信息的日期和时间将显示在显示屏上。
- 2 在听取留言信息时，如果您按 **PLAY**  键，则会播放下一条留言信息。
- 3 你可以用按相应的数字来听取你想听的留言信息。例如：按 **1** 则播放第一条留言信息。
- 4 听取留言信息后，**PLAY** 键保持发亮，直到所有留言信息被清除。

回放音量

- 1 当播放留言信息时按  键。当前音量设置会显示出来。
- 2 用  键获得所需要的音量。

删除留言信息

单个留言信息

- 1 如果您想删除当前正在播放的留言信息，按 **C** 键。
- 2 显示屏上会向您提问是否确实要删除该条留言信息。再次按 **C** 键或 **R** 键。

所有留言信息

- 1 在播放完所有留言信息后，按 **C** 键。
- 2 如果您确实想删除所有留言信息，再次按 **C** 键。如果要中断删除过程，按 **STOP** 键。

应答机

转发留言信息

您的传真机能够将所有呼入留言信息自动转发至其它的电话号码。输入您想要转发留言信息的那部电话机的号码。您可以选择每次所要转发留言信息的数目。您的传真机将等待,直到接收到事先设定转发的数目,然后自动呼叫所要求的号码。当与呼叫的电话连通后,将发送一个通知呼叫转发的文本信息。然后呼叫转移到的一方需要输入一个接入码(参见功能52)。如果在40秒内还不能输入正确的接入码,您的传真机将断开该呼叫。

- 1 如果您的应答设备是关闭的,用 **ON/OFF** 键将其打开。显示屏上出现  符号。
- 2 调用功能55,按 **MENU** 键,数字键 **5 5**,按 **OK** 键。
- 3 用 **◀/▶** 键选择 转发: 打开,并用 **OK** 键确认。
- 4 输入留言信息要转发到的电话机号码,按 **OK** 键。
- 5 用 **◀/▶** 键选择每次您想要转发留言信息的数目。
- 6 要录制新的转发信息,按 **OK** 键。*
- 7 按 **REC** 键,等听到确认音之后开始讲话。下面是一个例子:“您好,这是给 Mr.Smith 的信息,请输入接入码。”录音时您要距离传真机约20厘米。黑色的状态条表明还有多少可用的内存。
- 8 当您完成后,按 **STOP** 键。转发的信息将会被播放。
- 9 传真机现在转换到待机模式。

* 如果留言信息已被录制

- a 按 **OK** 键。
- b 用 **◀/▶** 键选择,如果您想录制新的转发信息,选择 录制留言信息: 是。如果您想使用现存的信息,选择 录制留言信息: 否。按 **OK** 键确认。

c 接着按照上述第7段内容开始操作。

录制通话

您可以用传真机录制电话通话。

- 1 在电话通话过程中,按 **REC**。
- 2 要停止录音,将听筒放回或按 **STOP** 键。
- 3 录制的通话可以像其它录制的信息一样进行播放及删除。

当免提操作打开时,您不能录制电话通话。

VIP 代码

不管应答机的状态如何,总是振铃。

在应答机接管电话呼叫后,拥有该代码的人可以使电话振铃。如果在功能31和32中的振铃次数都设置为0,该功能就很有用。

- 1 要输入VIP代码,请调用功能53,按 **MENU** 键,数字键 **5 3**,并按 **OK** 键。输入一个4位数字代码,用 **OK** 键确认。
- 2 该代码必须与接入代码(功能52)不同。

备忘录

外部备忘录

通过该功能,您可以录制一段提示,呼叫方能够听到该提示,但不能够留下留言信息。对于该功能,应答机必须是打开的。

- 1 调用功能54,按 **MENU** 键,数字键 **5 4**,并按 **OK** 键。选择采用外部备忘录的模式,用 **◀/▶** 键来选择打开/关闭。用 **OK** 键确认。(如果您已经录制了备忘录,您想再次使用它,就再按 **OK** 键一次)。
- 2 按 **REC** 键并等待确认音。之后开始讲话。当您完成时,按 **STOP** 键。信息会被播放。

应答机

内部备忘录

用该功能您可以录制个人留言信息。所录制的留言信息可以在传真机上听到，也可以由电话的远端控制听到。按**REC**键两次并等待确认音。之后录制所想要的留言。显示屏上黑色的状态条表明剩余的录音时间。要结束录音，按**STOP**键。内部备忘录可以像其它录制的留言信息一样进行播放及删除。

远程控制

您可以从任何一部电话来控制传真机中的应答机功能。在使用远程控制之前，必须在功能52中输入一个接入代码（该代码也在功能55中使用）。

设置远程控制接入代码

- 1 调用功能52，按**MENU**键，数字键**⑤②**，按**OK**键。
- 2 输入一个4位数字代码。
- 3 按**OK**键。代码被储存起来。

应答机的远程控制

- 1 如果您想听从另一部电话机上接听录制的留言信息，您可以呼叫您的传真机，等待应答机播放留言信息。
- 2 输入4位数字代码。留言提示将被中断，您会听到一个确认音。新留言信息将会被播放。如果没有录制新的留言，您将听一个2秒的确认音。
- 3 然后您可以像通常一样输入命令或将听筒放回以结束远程控制。

命令概览

- ① 重复播放正在听取的留言。
- ② 播放留言。
- ③ 移到下一条留言。
- ④ 录制新的留言提示。按数字键**④**，在两声确认音后，再次按数字键**④**，你会听到一个长的确认音。录制新的留言提示，并用**④**结束。
- ⑤ 当前留言提示会重新播放。
- ⑥ 当前留言信息会被删除。在听完全部留言后，如果您按**⑥**键，所有留言信息将被删除。
在两种情况下，您都会在按键后听到一声确认音。在5秒钟内再次按**⑥**键，将执行删除命令。
- ⑦ 关闭应答机。
- ⑧ 中断当前命令。
- ⑨ 打开应答机。

FUNCTIONS

① Repeat current message	⑥ Delete message Current message: Press ⑥, deleted All messages: Press ⑥, deleted
② Play	⑦ Answering machine off Press ⑦, (answering machine off)
③ Skip forward	⑧ STOP
④ Record outgoing messages	⑨ Answering machine on Press ⑨, (answering machine on)
⑤ Play outgoing message	

Remote Access

功能

① 重复当前信息	⑥ 删除信息 当前留言信息: 按 ⑥, 删除 所有信息: 按 ⑥, 删除
② 播放留言	⑦ 关闭应答机 按 ⑦, (应答机关)
③ 跳至下一条留言	⑧ 中断当前命令
④ 录制留言提示	⑨ 打开应答机 按 ⑨, (应答机开)
⑤ 播放留言提示	

远程遥控

提示与技巧

卡纸

- 1 显示屏显示 卡纸 。
- 2 从中间部位向上打开操作面板，当听到一个轻微的响声，面板即被完全打开。

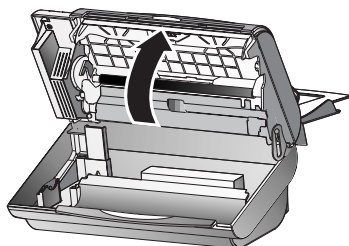

- 3 小心将纸取出。

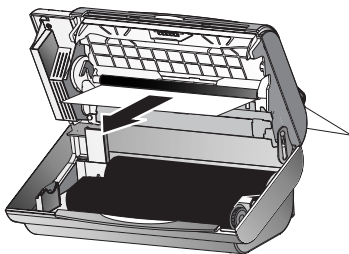

- 4 转动碳带小滚筒以拉紧碳带，确保碳带没有折痕。

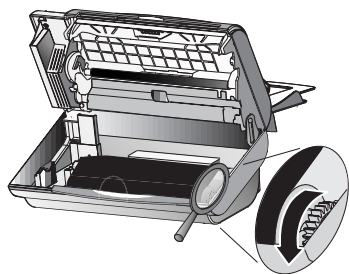

- 5 关闭面板使其恢复原位。

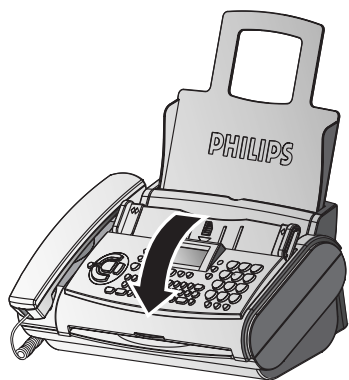

- 6 装纸(参见安装 / 装纸章节)。

文档堵塞

- 1 打开文件挡板，小心拿出托纸架上的纸张，关闭文件挡板。

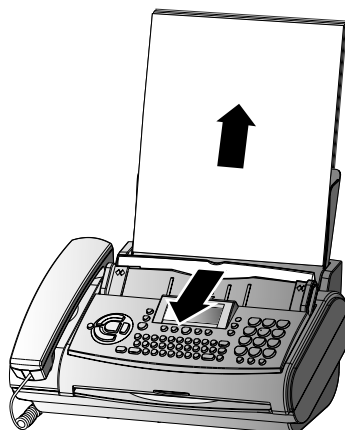

- 2 从中间部位向上打开操作面板，当听到一个轻微的响声，面板即被完全打开。

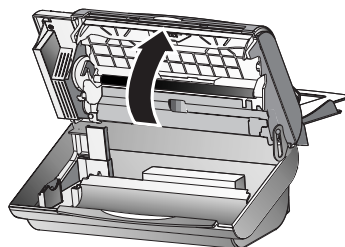

- 3 向里按住两侧的按钮打开扫描器盖，扫描器盖将向下打开。

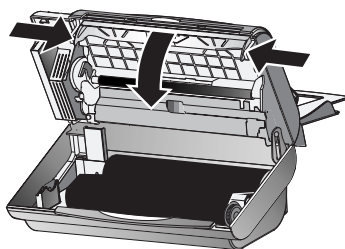

- 4 从前或后小心取出文档。

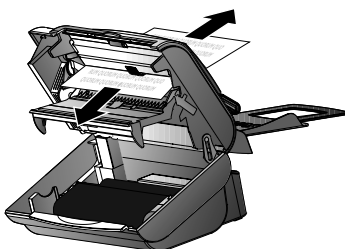

提示与技巧

5 关闭扫描器盖，并使两侧按钮进入到原来的位置。

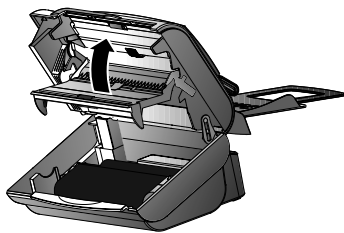

6 关闭操作面板使其恢复原状。

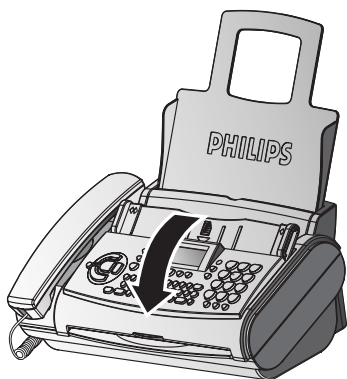

轻松链接

轻松链接用于连接已经连接到相同电话线的附加设备（例如，无绳电话）。然而附加电话必须设置成双音多频方式。如果您的电话连接需要拨号脉冲方式，那么您需要对附加设备进行简短的重新设置，如需更多信息，请参见您所使用设备的用户手册。

开始传真接收

当您接听一个呼叫并识别它是一个传真时（听到的是一个蜂鸣声或没有声音），按 **START** 键并挂机，传真将被接收。

当您在附加电话上应答并识别它是一个传真，可以通过按 ***5** 键来接收并挂机，传真机将接收传真。

中断振铃

当您用附加电话接听呼叫时，传真机却继续振铃，则表示这个附加电话是并行连接，可以通过按 ****** 来中断传真机的振铃。

更换代码

调用功能34，按 **MENU** 键，数字键 **3** **4** 然后按 **OK** 键。输入两个代码，每个代码都用 **OK** 键确认，并且每个代码要用 ***** 或 **#** 键开始。

请注意这三个轻松链接的代码必须是不同的，否则显示屏将显示：代码错误。如果完全必要，才能改变专用代码和。

只有在确实必要时，再更换代码 ***5** 和 ******！

服务代码

功能45（服务代码）用来删除您对出厂设置所作的某些或全部改动。该功能可以使您部分地或全部地重新配置您的设备。如果您修改了设置但是发现您的传真机没有按预期的效果进行工作，这时该功能十分有效。

⚠ 仅在完全必要时才使用该功能。

如果您对出厂设置满意就没有必要使用该功能。

在删除您的某些或全部设置后，请重新进行轻松安装。

下列代码您可以任意使用：

代码 7117

该代码删除所有对出厂设置的更改。传真机将完全按照第一次安装的方式重新运行。

代码 7140

当您输入该代码时，除以下几项外，所有您输入的设置和数据被删除：

- 已接收的传真信息
- 储存的快速拨号
- 储存的电话簿号码
- 您的姓名
- 您的电话号码

使用服务代码举例：

- 1 调用功能45，按**MENU**键，数字键④⑤并按**OK**。输入服务代码(7117或7140)，按**OK**。
- 2 用◀/▶按键您可以选择是否您确实想删除您的设置。用**OK**键确认。您的传真机将复位到初始配置。

保养和维护

在打开传真机之前，确保您身上的静电已放完，例如，触摸接地设备的金属体、水管或取暖器。

用一块柔软的、不粘毛的布，将其用低度酒精(96%)沾湿。您也可以用在市场上可购买到的特殊的布来清洁传真机。不要将任何液体渗入到设备内部。

清洁扫描镜

- 1 打开进纸挡板小心拿出纸张，关闭进纸挡板。

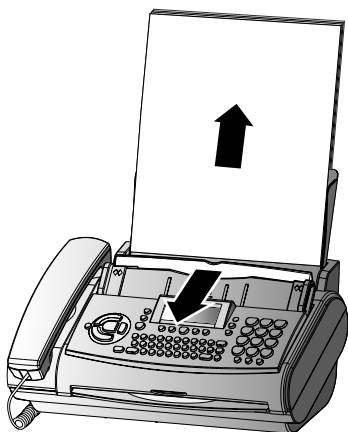

- 2 从中间部位向上打开操作面板，当听到一个轻微的响声，面板即被完全打开。

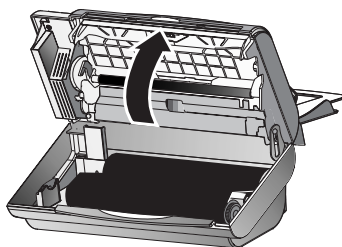

- 3 向里按住两侧的按钮打开扫描器盖，扫描器盖将向下打开。

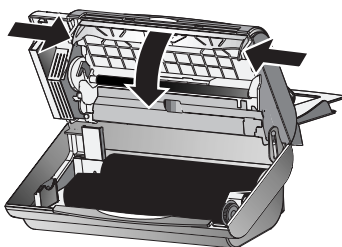

- 4 用布轻轻擦拭面板后面位于上部的扫描镜(A)和下面的白色条(B)。

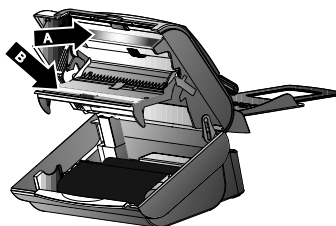

- 5 关闭扫描器盖，并使两侧按钮进入到原来的位置。

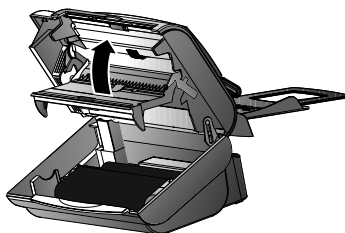

提示与技巧

6 关闭操作面板使其恢复原位。

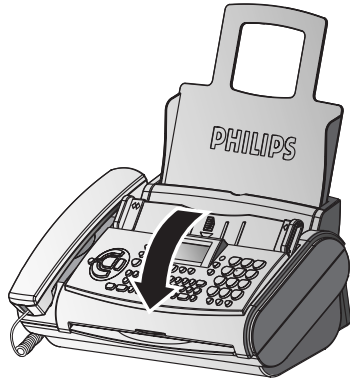

7 装纸(参见安装 / 装纸章节)。

故障排除

当您根据所提供的指令无法解决错误时，请按照下列步骤执行：

- 1 拔掉电源线
- 2 等待至少 10 秒钟，重新连接。
- 3 如果仍然发生错误，请与客户服务中心联系。

附录

传真或打印过程中出现的问题	
传真的质量不好。	将分辨率设为  或  。检查文件或用功能 47 设置较高的对比度(参见传真、复印/对比度章节)。复制一份文件以测试传真机, 如果复制没有问题, 则可能是对方的传真机有问题。必要时打电话给服务中心。
您的传真机或接收方的传真机在打印时产生黑线。	用布清洁扫描仪(参见保养和维护说明)。复制一份文件以测试传真机, 如果复制没有问题, 则可能是对方的传真机有问题。必要时打电话给服务中心。
复制出的内容是空的。	将所要复制的文件内容正面朝上放置。必要时打电话给服务中心。
连接出现的问题	
传真机振铃一次, 然后出现一段静默时间, 此后再一次振铃。	此现象是正常的。在第一次振铃信号后, 传真机接收呼叫。当传真机识别出呼入的是电话通信时, 传真机将继续振铃。
无法接通 或 重拨失败	稍候再试或提醒对方注意可能有安装错误。
没有连接	检查传真机的安装。
当您拿起传真机的听筒时听不到拨号音。显示屏显示 无拨号音 。	将电话线连接到传真机底部标有 LINE 标识的插孔中。
线路忙 或传真传送总是中断。	设法以手动方式发送传真: 按  / DIAL 键并拨传真号码。如果接收方正在使用自动应答设备, 则等待听到预先录制的提示声音后, 按 START 键。
您无法接收任何传真。	用功能 31 或 32 设置应答机振铃信号数或全部振铃信号数小于 5。
拿起听筒时听到一声音响或静音。	您正在接收传真, 在传真机上: 按 START 按键。在附加电话上: 按  和  键, 放下听筒。
附加电话 红色指示灯  闪烁	这不是错误,您正在使用附加电话。

附录

附录

功能

按 **MENU** 键三次，打印功能列表。

设置 页码

- 11 设置语言 12
(选择显示文本的语言)
- 12 设置时间和日期 11
(设置时间及日期)
- 13 您的电话号码 11
(输入您的电话号码)
- 14 您的姓名 11
(输入您的姓名)
- 15 线路类型 10
(设置专用交换机)

传真

- 21 传输速度 / 越洋传送功能 20
(设置半速传输)
- 22 查询接收 20
(您可以检索并提取传真)
- 23 查询发送 20
(您的传真可被检索)
- 24 延时发送 21
(传真会延时发送)
- 25 广播发送 19
(相同的传真发送给多方)
- 27 传真日志 20
(接收和发送的最后 10 个文件的日志)
- 28 传送报告 20
(自动打印出传送协议)
- 29 尺寸压缩 20
(接收到的传真的尺寸压缩)

传真转换

- 31 白天 13,14
(设置白天操作模式 ☀)
- 32 夜间 13,14
(设置夜间操作模式 🌙)
- 33 定时器 13
(设置定时操作模式 ⌚)
- 34 轻松链接 26
(用于附加电话的代码)
- 35 振铃类型 12
(在 10 种振铃类型中选择)

其它

- 42 拨号列表 17
(存储的姓名号码列表)
- 45 服务代码 25
(删除个人设置)
- 46 群组 17,19
(保存不同的电话号码作为一个群组)
- 47 设置对比度 19
(设置复制 / 传真传送的对比度)

应答机

- (仅适用于有内置应答机的传真机)
- 51 录音时间 22
(设置呼叫的录音时间)
- 52 接入代码 24
(设置该代码用于应答机的远程控制
以及信息留言的转发)
- 53 VIP 代码 23
(拥有该代码的人可以使电话振铃)
- 54 备忘录模式 23
(给呼叫者的留言提示使其没有可能进行留言)
- 55 转发 23
(将信息留言转发到其它电话)

附录

技术数据

兼容性	ITU Group 3
连接类型	外线 (PSTN) / 分机 (PABX)
闪烁时间	外线 (PSTN): 100 ms 分机 (PABX): 100 ms
文件尺寸	
宽度:	单页 148 - 217 mm 多页 148 - 217 mm
长度:	单页 100 - 600 mm 多页 148 - 297 mm
厚度:	单页 0.06 - 0.15 mm 多页 0.08 - 0.12 mm
打印纸张	A4 210 × 297 mm, 80g/m ²
进纸器	最大 100 张 (80g/m ²)
最大扫描宽度	216 ± 1mm
分辨率	水平方向: 8 点/mm (200 dpi) 垂直方向: 标准 3.85 lines/mm 精细 7.7 lines/mm
图像模式	16 级灰度 64 级灰度 (带有内置应答机的传真机)
对比度控制	自动和手动
复印	精细分辨率和图像分辨率
数据压缩	MH, MR
调制	V29bis, V27ter, V21, V17*
传送速度	9600/7200/4800/2400 bps (不带有内置应答机的传真机) (14K4带有内置应答机的传真机)
声音功率级	待机模式: <30 dBA 复制模式: <53 dBA
打印方式	碳带热转印
进纸	最多 10 页(80g/m ²)
传真转换	白天 / 夜间 / 定时
外形尺寸	318 × 202 × 146 mm (不包括托纸架)
重量	约 2 kg
功率消耗	待机: <2 W 通话: 约 4 W 发送一页标准信纸: <20 W 接收一页标准信纸: <30 W

留言录制时间	最多 30 分钟 (带有内置应答机的传真机)
电源	220-240 V / 50-60 Hz
允许的运行环境	温度: 5 - 40°C 相对湿度: 15 - 85 % RH 非凝结
建议使用环境	温度: 17 - 28°C 相对湿度: 20 - 80% RH 非凝结
建议断开状态的运行环境 (准备运行)	温度: 0 - 45°C 相对湿度: 15 - 85% RH 非凝结
干扰抑制	对应 EN 55022/VDE 0878 1 部分 B 类
抗扰性	对应 EN 55024
干扰抑制	符合 EN 55022/VDE 0878 part 1 class B 的标准

SLEREXE letter:

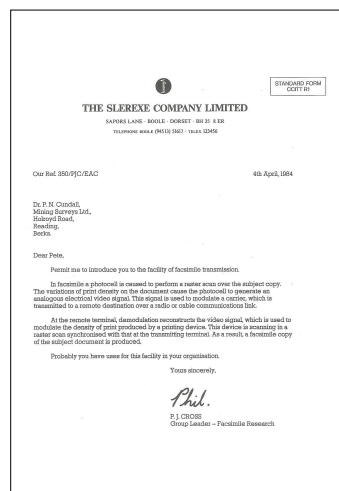

附录

保证书

(英国条件条款)

SAGEM SA 在 2002 年 4 月初购买了 PHILIPS 传真机业务部。在传真机领域 SAGEM SA 目前在欧洲占据首位，提供可满足用户（从家庭用户到跨国公司）需求的、带上网和短信功能的全面传真机终端、多功能终端以及服务器产品。

为了使保证生效，您应该咨询经销商。需要购买证明。如果出现故障，经销商会给您提供相应指示。

如果您是直接从 SAGEM 奥地利通讯有限公司购买设备，则适用以下规定：

A SAGEM 奥地利通讯有限公司承诺在设备最初交货日其十二个(12)月之内免费修理或替换任何有缺陷的设备，其中缺陷是工艺缺陷所致。

在上述十二个月保修期内，免费维修缺陷设备，但是用户应该自费向 SAGEM 奥地利通讯有限公司售后部门提供的地址送回缺陷设备，在运送单据上必须提供电话号码。除非用户与 SAGEM 奥地利通讯有限公司达成在用户场所提供危险服务的协议，否则不在用户场所进行维修。

以下规定适用于针对用户贸易、业务或专业需要购买的设备。除非本文件有其他明示规定以及法律所允许，SAGEM 奥地利通讯有限公司不提供任何明示或默示陈述或保证，排除法律所有默示规定。

本保证不影响用户的法定权力。

B 保证除外

SAGEM 奥地利通讯有限公司在以下方面不承担保证责任：

- 以下方面导致的损坏或故障：
 - 不正确遵守安装和使用说明；
 - 设备外因（包括但不限于闪电、火灾、电击、水灾等自然灾害）；

或者

- 在未获得 SAGEM 奥地利通讯有限公司书面许可情况下进行的修改；

- 不维护设备或者维护不当；
- 不适当的操作环境，尤其是温度和湿度；
- 未经 SAGEM 奥地利通讯有限公司授权的人维修设备；
- 设备及其附件正常耗损
- 把设备返回 SAGEM 奥地利通讯有限公司时包装不当导致的损坏
- 采用新版本软件
- 未经 SAGEM 奥地利通讯有限公司书面许可情况下采用修改或增加的设备
- 不是为了使用设备的目的安装软件或使用而造成的故障
- 与环境不适应相关的通讯故障，包括：
 - 互联网接入相关的故障，如：接入网络中断、用户线路故障、对方线路故障等
 - 传输故障（例如：无线发射机覆盖较差、线路干扰或者线路质量较差等）
 - 本地网络故障（连线、服务器、工作站）或者传输网故障
- 正常维护（如设备用户指南所规定）以及未进行的维护所造成的故障，维护费用在任何情况下都应由用户承担。

C 在 B 节规定情况下以及十二个月保修期期满后，用户必须请求 SAGEM 奥地利通讯有限公司进行评估，再把设备返回到 SAGEM 奥地利通讯有限公司之前，用户必须接受评估结果并同意支付其中规定的费用。将向用户提供维修和交货发票。

除非与用户达成其他书面规定而且仅在英国范围内，应采用上述规定。如果本保证的任何规定由于用户本国法律规定而部分或全部无效，其不应当影响本保证剩余部分规定的效力。

请注意，只可采用 PHILIPS 磁带。PHILIPS 保证不用于使用其他磁带对传真机造成的损坏。

<http://www.sagem.com>

E-mail: dti.faxinfo@uie@sagem.com

免费技术咨询热线: 8008200210

CE 标记证实该传真符合欧盟的相关指导标准。

该产品适用于模拟交换公共电话网 (PSTN), 在包装箱的底部及标签上标有该产品适用的国家和地区。在其它国家使用可能会导致错误。

详情请与当地的技术支持中心联系, 如果出现运行操作问题, 请首先与经销商联系。

该操作手册用无氯的循环再造纸打印, 符合环保的最高标准。

用来包装和保护您的设备所用的纸板是由废纸制造的, 它可以再循环使用。塑料包装片或者循环使用或者作为垃圾扔掉, 请按照您所在地区的要求来处理。

该电子设备中包含有可循环使用的材料。用完之后请了解在您所在的国家应如何对其作相应处理。

技术变化及错误除外。

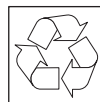

5103 506 4115.1 **CN** (M3 PPF 531/571)