

Panasonic®

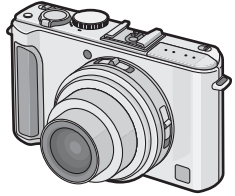

使用说明书 数码相机

型号 **DMC-LX3GK**



使用前，请完整阅读本说明书。



VQT1T45

使用之前

亲爱的顾客，

我们很高兴能借此机会感谢您购买此款 Panasonic 数码相机。请仔细阅读本使用说明书，并将其妥善保管以备日后参考。

安全注意事项

警告：

为了减少火灾、触电或产品损坏的危险，

- 请勿让本机遭受雨淋、受潮、滴上或溅上水，也不要将诸如花瓶等盛满液体的物品置于本机上。
- 请仅使用推荐的附件。
- 请勿卸下机身的前盖（或后盖）；机身内没有用户可维修的部件。需要维修时，请联系授权的维修人员。

请严格遵守版权法。

若非个人使用，复制先期录制的磁带、磁盘、其他出版物或播放材料都侵犯版权法。即使是个人使用，也严禁复制某些特定的材料。

- 请注意，您的数码相机的实际控件、元件、菜单项等看起来可能与本使用说明书的图例中所显示的略有不同。
- SDHC 标志是一个商标。
- 屏幕快照的转印已得到 Microsoft Corporation 的许可。
- 说明书中打印的其他名称、公司名称和产品名称都是相关公司的商标或注册商标。

电源插座应安装在设备附近并应易于触及。

注意

如果电池放置错误，有发生爆炸的危险。更换电池时，只能用与此相同的电池或制造商建议使用的同等类型的电池。根据制造商的说明处理废旧电池。

警告

电池有发生火灾、爆炸和灼伤的危险。请勿拆卸、加热至 60 °C 以上或焚烧。

产品标识位于本机的底部。

- 如果看到此符号的话 -

在欧盟以外其它国家的废物处置信息

此符号仅在欧盟有效。
如果要废弃此产品，请与当地机构或经销商联系，获取正确的废弃方法。



■ 关于电池充电器

注意！

- 为了确保良好的通风条件，请勿将本机安装或置于书柜、壁橱或其他密闭的空间里。请勿让窗帘或任何其他物体堵塞通风孔，以免因过热而造成触电或火灾的危险。
- 请勿让报纸、桌布、窗帘等类似物品堵塞住本机的通风孔。
- 请勿将诸如点燃的蜡烛等明火光源置于本机上。
- 处理废弃电池时请尽量采取不破坏环境的方式。

• 连接了 AC 电源线时，电池充电器处于待机状态。只要电源线和电源插座相连，原电路就会始终“带电”。

■ 关于电池组

- 请勿将电池加热或接触明火。
- 请勿将电池长时间放置在门窗紧闭受阳光直射的汽车内。

■ 相机的注意事项

- 请勿由于跌落等原因剧烈震动或撞击相机。
本相机可能会发生故障，可能无法再拍摄图像，或可能会损坏镜头或 LCD 监视器。
- 我们诚恳地建议您，在坐下时切勿将相机留在裤兜里，或用力将相机塞进装满东西或很挤的包等中。以免造成 LCD 监视器损坏或人身伤害。
- 在下列地方时，要格外注意，以免导致相机发生故障。
— 有很多沙子或尘土的地方。
— 相机会接触到水的地方，如在雨天或在海滩上使用本机时。
- 请勿用脏手触摸镜头或接口。此外，请注意不要让液体、沙子和其他异物进入到镜头、按钮等周围的缝隙中。
- 如果水或海水溅到相机上，请用干布仔细擦拭相机机身。



■ 关于水汽凝结（当镜头雾化时）

- 周围环境温度或湿度变化时，会发生水汽凝结。请注意水汽凝结，以免造成镜头变脏、发霉以及相机故障。
- 如果发生了水汽凝结，请关闭相机，将其放置约 2 小时。当相机温度接近周围环境温度时，雾化将自然消失。

■ 请同时阅读“使用时的注意事项”。(P122)

目录

使用之前

安全注意事项	2
快速指南	6
标准附件	7
元件名称	8
安装镜头盖 / 腕带	11

准备

给电池充电	13
关于电池（充电 / 可拍摄的图像数量）	14
插入及取出记忆卡（可选项） / 电池	15
关于内置内存 / 记忆卡	16
设置日期 / 时间（时钟设置）	17
• 改变时钟设置	17
设置菜单	18
• 设置菜单项	18
• 使用快速菜单	20
关于设置菜单	21
选择 [拍摄] 模式	26
• 选择高宽比	27

基本功能

用喜欢的设置拍摄（程序 AE 模式）	28
• 聚焦	29
• 被摄物体没有被对准在焦点上时（例如，被摄物体没有位于想要拍摄图像的构图中央时）	29
• 防止手震（相机晃动）	29
• 方向检测功能	29
• 放大中央的合焦点（显示合焦点）	30
• 程序偏移	30
使用自动功能拍摄（智能自动模式）	31
• 场景判别	31
• AF 追踪功能	32
• 关于闪光灯	32
• 智能自动模式下的设置内容	32
使用变焦拍摄	34
• 使用光学变焦 / 使用延伸光学变焦 (EZ) / 使用数码变焦	34
回放图像 ([标准回放])	35

• 在 [拍摄] 模式下确认图像（查看）	35
• 显示多画面（多张回放）	36
• 使用回放变焦	36
• 切换 [回放] 模式	37
删除图像	38
• 要删除单张图像	38
• 要删除多张图像（最多 50 张）或全部图像	38

高级（拍摄图像）

关于 LCD 监视器	40
使用内置闪光灯拍摄	42
• 切换到合适的闪光灯设置	42
拍摄特写图像	46
用自拍定时器拍摄	47
补偿曝光	48
使用自动括号式曝光 / 多种高宽比拍摄	49
• 自动括号式曝光	49
• 多种高宽比	49
使用连拍模式拍摄	51
通过指定光圈 / 快门速度进行拍摄	52
• 光圈优先 AE	52
• 快门优先 AE	52
通过手动设置曝光进行拍摄	53
光圈值和快门速度	54
用手动聚焦拍摄	55
• MF 辅助	55
登录个人菜单设置（登录自定义设置）	57
使用自定义模式拍摄	58
配合拍摄场景进行拍摄（场景模式）	59
• [肖像]	59
• [柔肤]	60
• [自拍肖像]	60
• [风景]	60
• [运动]	60
• [夜间肖像]	60
• [夜景]	61
• [食物]	61
• [派对]	61
• [烛光]	61
• [宝宝 1] / [宝宝 2]	62
• [宠物]	62
• [日落]	62
• [高感光度]	63
• [高速连拍]	63

• [闪光灯连拍].....	63
• [星空].....	64
• [烟火].....	64
• [海滩].....	64
• [雪景].....	65
• [空中摄影].....	65
• [针孔效果].....	65
• [喷沙效果].....	65
动态影像模式.....	66
行程目的地的便利功能.....	68
• 记录度假的哪一天和度假的行程目的地.....	68
• 记录海外行程目的地的日期/时间（世界时间）.....	69
使用 [拍摄] 模式菜单.....	71
• [胶片模式].....	71
• [图像尺寸].....	73
• [质量]（画质）.....	74
• [智能 ISO].....	74
• [ISO] [感光度].....	74
• [Xiso] [ISO 上限设置].....	75
• [WB] [白平衡].....	75
• [测光模式].....	77
• [AF 模式].....	78
• [预先 AF].....	80
• [AF/AE 锁].....	80
• [智能曝光].....	81
• [多重曝光].....	81
• [数码变焦].....	82
• [稳定器].....	83
• [MIN] [最慢快门速度].....	83
• [录音].....	83
• [AF*] [AF 辅助灯].....	84
• [闪光同步].....	84
• [外置取景器].....	85
• [转换].....	85
• [时钟设置].....	85

高级（回放）

在双画面显示上回放图像（双画面回放）.....	86
依次回放图像（幻灯片放映）.....	87
选择图像并进行回放（[类别回放] / [收藏夹回放]）.....	89
• [类别回放].....	89
• [收藏夹回放].....	89
回放动态影像 / 带声音的图像.....	90
• 动态影像.....	90
• 带声音的图像.....	90

从动态影像中创建静态影像.....	91
使用 [回放] 模式菜单.....	92
• [CAL] [日历].....	92
• [编辑标题].....	93
• [文字印记].....	94
• [调整大小].....	96
• [剪裁].....	97
• [倾斜校正].....	98
• [高宽比转换].....	99
• [旋转] / [A] [旋转显示].....	99
• [收藏夹].....	101
• [DPOF 打印].....	102
• [保护].....	103
• [配音].....	104
• [复制].....	104

连接到其他设备

连接到 PC.....	106
打印图像.....	108
• 选择 1 张图像进行打印.....	109
• 选择多张图像进行打印.....	109
• 打印设置.....	110
在电视屏幕上回放图像.....	112
• 使用 AV 电缆（提供）回放图像.....	112
• 在带 SD 记忆卡插槽的电视上回放图像.....	112
• 在带有色差分量接口的电视机上回放.....	113
使用转换镜头（可选件）.....	114
使用保护镜 / 滤镜.....	116
使用外置闪光灯（可选件）.....	117
使用外置取景器（可选件）.....	119

其他

屏幕显示.....	120
使用时的注意事项.....	122
信息显示.....	124
在某些条件下无法设置或无法使用的功能.....	126
故障排除.....	130
可拍摄的图像数量和可拍摄的时间.....	137
规格.....	141

快速指南

这是一个关于如何使用本相机拍摄和回放图像的概述。对于每个步骤，请务必参阅括号中标出的页码内的相关内容。

1 给电池充电。(P13)

- 相机在出厂时，电池未充电。请在使用前给电池充电。

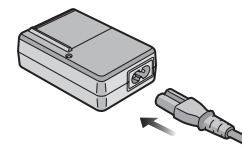

2 插入电池和记忆卡。(P15)

- 不使用记忆卡时，可以在内置内存上记录图像或回放内置内存上的图像。(P16) 使用记忆卡时，请参阅 P16。

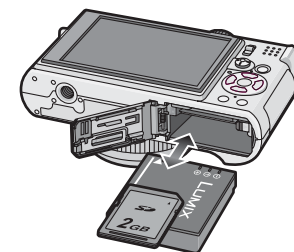

3 打开相机拍摄。

- 1 将 [拍摄] / [回放] 选择开关滑动到 [拍摄]。
- 2 按下快门按钮拍摄。(P28)

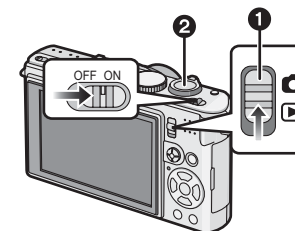

4 回放图像。

- 1 将 [拍摄] / [回放] 选择开关滑动到 [回放]。
- 2 选择想要浏览的图像。(P35)

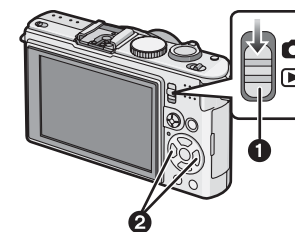







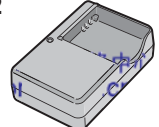

标准附件

在使用相机之前，请确认包装内是否包含了以下所有附件。

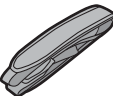
- 1 电池组
(在本文中，称为**电池**)
请在使用前给电池充电。
原产地：中国
- 2 电池充电器
(在本文中，称为**充电器**)
原产地：中国
- 3 AC 电缆
- 4 USB 连接电缆
原产地：中国
- 5 AV 电缆
原产地：中国
- 6 CD-ROM
• 软件：
请使用它将软件安装到 PC 上。
- 7 肩带
原产地：中国
- 8 电池携带盒
原产地：中国
- 9 镜头盖
Ⓐ：黑色
Ⓑ：银色
原产地：中国
- 10 镜头盖连接绳
原产地：中国

- 在本文中，SD 记忆卡、SDHC 记忆卡和 MultiMediaCard 统称为**记忆卡**。
- 部分附件使用了日本以外原产地的产品。
- **记忆卡为可选件。**
不使用记忆卡时，可以在内置内存上记录图像或回放内置内存上的图像。
- 如果不慎丢失了提供的附件，请向经销商或离您最近的服务中心咨询。（可以单独购买附件。）

1  CGA-S005GK	2  DE-A42B
3  K2CA2CA00020	4  K1HA08CD0019
5  K1HA08CD0020	6  K1HA08CD0019
7  VFC4324	8  VYQ4385
9  Ⓐ: VYF3198 Ⓑ: VYF3200	10  VFC4366

元件名称

- 1 镜头 (P3, 122)
- 2 自拍定时器指示灯 (P47)
AF 辅助灯 (P84)
- 3 闪光灯 (P42)
- 4 腕带环 (P11)
• 为了防止相机跌落，使用相机时请务必安装腕带。
- 5 变焦切换开关 (P46, 55)

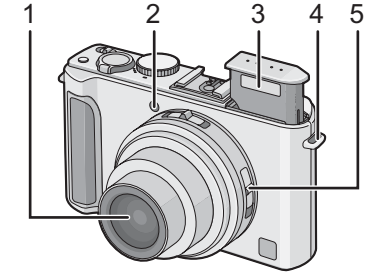

- 6 LCD 监视器 (P40, 120)
- 7 操纵杆 (P20, 30, 52, 53, 55)

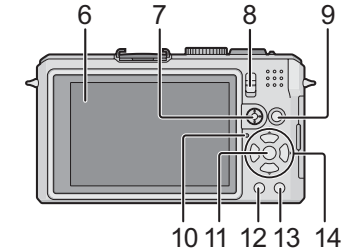

以两种不同的方法操作操纵杆：可以向上、下、左、右倾斜操纵杆执行操作，或者可以按下操纵杆进行选定。在本使用说明书中，操纵杆是像下图所显示的那样或是用 ▲/▼/◀/▶ 进行说明的。

例如：向 ◀ (左) 倾斜操纵杆时
将手指放在操纵杆的右侧，然后向左侧倾斜操纵杆。



或向 ◀ 倾斜

竖直按下操纵杆。

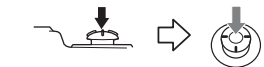

或按

- 8 [拍摄]/[回放] 选择开关 (P18)
- 9 [AF/AE 锁] 按钮 (P80)
- 10 状态指示灯 (P15, 23, 28)
- 11 [MENU/SET] 按钮 (P17)
- 12 [DISPLAY] 按钮 (P38)

- 13 删除按钮 (P38)/
单拍或连拍模式按钮 (P51)
- 14 指针按钮
▲/ 自拍定时器按钮 (P47)
▼ 功能按钮 (P21)

可以用 ▼ 按钮分担 [拍摄] 模式菜单。登录经常使用的 [拍摄] 模式菜单，十分便利。
[查看]/[胶片模式]/[感光度]/[白平衡]/[测光模式]/[AF 模式]/[智能曝光]
▶/ 闪光灯设置按钮 (P42)
▲/ 曝光补偿 (P48)/
自动括弧式曝光 (P49)/ 多种高宽比 (P49)/ 闪光灯发光量调整 (P42)

在本使用说明书中，指针按钮是像下图所显示的那样或是用 ▲/▼/◀/▶ 进行说明的。
例如：按 ▼ (下) 按钮时



- 15 高宽比切换开关 (P27, 66)
- 16 麦克风 (P66, 83, 104)
- 17 扬声器 (P90)
- 18 变焦杆 (P34)
- 19 [FOCUS] 按钮 (P32, 46, 56, 79)
- 20 闪光灯打开按钮 (P42)
- 21 热靴 (P117, 119)
- 22 模式转盘 (P26)
- 23 快门按钮 (P31, 66)
- 24 相机 ON/OFF 开关 (P17)

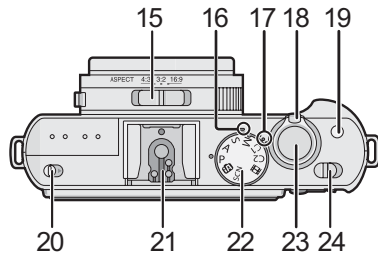

- 25 [COMPONENT OUT] 接口 (P113)
- 26 [AV OUT/DIGITAL] 接口 (P106, 108, 112)
- 27 [DC IN] 接口 (P106, 108)
• 请始终使用正品的 Panasonic AC 适配器 (DMW-AC5GK; 可选件)。
• 即使将 AC 适配器 (DMW-AC5GK; 可选件) 连接到此接口上，本相机也不能给电池充电。
- 28 端口盖
- 29 前镜头环 (P114, 116)
- 30 镜筒

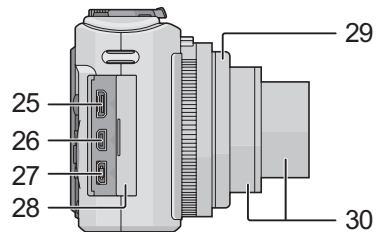

- 31 三脚架插座
• 使用三脚架时，请务必确保在将相机安装到三脚架上时三脚架是稳定的。
- 32 记忆卡 / 电池盖 (P15)
- 33 释放开关 (P15)

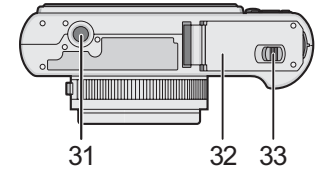

安装镜头盖 / 腕带

■ 镜头盖

• 关闭相机、携带相机或回放图像时，请盖好镜头盖以保护镜头表面。

1 将连接绳从镜头盖上的孔中穿过。

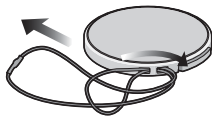

2 将同一根连接绳从相机上的孔中穿过。

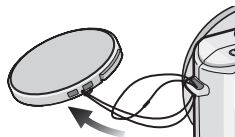

3 安装镜头盖。

- 在拍摄模式下打开相机之前，请先取下镜头盖。
- 请勿在安装了镜头盖连接绳后用它提着或挥舞本机。
- 请注意不要弄丢镜头盖。

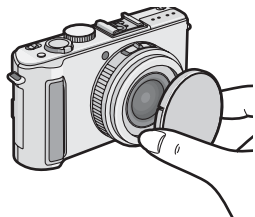

■ 腕带

• 建议在使用相机时安装上腕带，以免相机跌落。

1 将腕带从腕带环上的孔中穿过。

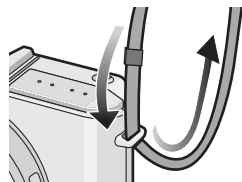

2 首先将腕带穿过腕带环，然后穿过锁扣并扣紧腕带。

- Ⓐ 将腕带拉出 2 cm 以上。
- 将腕带安装到相机的另一侧，注意不要使其成卷曲状。
- 请检查腕带是否被牢固地安装到相机上。
- 安装腕带时，请让“LUMIX”标志露在外侧。

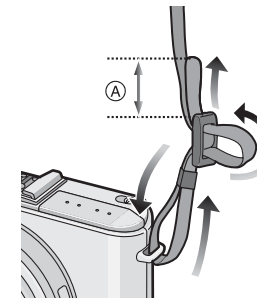

给电池充电

- 请使用专用的充电器和电池。
- 相机在出厂时，电池未充电。请在使用前给电池充电。
- 请在室内使用充电器给电池充电。
- 请在温度介于 10 °C 至 35 °C 的范围内给电池充电。（电池温度也应该一样。）

1 安装电池时，请注意电池的方向。

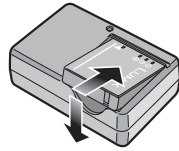

2 连接 AC 电缆。

- AC 电缆并不能完全插入到 AC 输入端口中。如右图所示，会留有一道缝隙。
- [CHARGE] 指示灯 **A** 点亮为绿色时，充电开始。

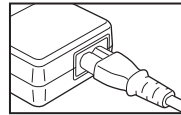
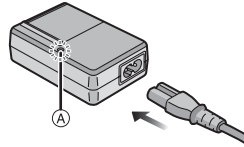

3 充电完成后，请取出电池。

- [CHARGE] 指示灯 **A** 熄灭时（最长约 130 分钟后），充电完成。

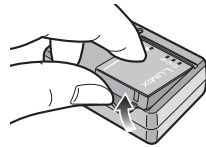

■ [CHARGE] 指示灯闪烁时

- 电池温度极高或极低。充电时间会比平时长。也可能无法完成充电。
- 充电器或电池的端口变脏。在这种情况下，请用一块干布擦拭干净。

● 注意

- 充电完成后，请务必从电源插座上断开电源装置。
- 使用后、充电过程中和充电后，电池都会变热。在使用过程中，相机也变热。这并非故障。
- 如果在充电完成后长时间放置电池，电池电量将被耗尽。
- 尽管可以在电池中还有一点剩余电量时就给电池充电，但是不建议在电池为充满电的情况下继续频繁地给电池充电。（电池有会缩短工作时间和导致电池发生膨胀的特性。）
- 即使在正确地给电池充电后，相机的工作时间仍然变得极短时，电池可能已经达到寿命。请购买一块新电池。
- 请勿将任何金属制品（如夹子）放置在电源插头的接点附近。否则，可能会因短路或产生的热量而导致火灾或触电。

关于电池（充电 / 可拍摄的图像数量）

■ 电池指示

电池指示显示在 LCD 监视器上。

[在连接了 AC 适配器 (DMW-AC5GK; 可选项) 的情况下使用相机时，不显示此指示。]



- 如果剩余电池电量已耗尽，该指示会变为红色并闪烁。（LCD 监视器关闭时，状态指示灯闪烁。）
- 请给电池充电或用充满电的电池更换。

■ 电池的使用寿命

可拍摄的图像数量	约 380 张	(基于 CIPA 标准，在程序 AE 模式时)
拍摄时间	约 190 分钟	

根据 CIPA 标准的拍摄条件

- CIPA 是 [Camera & Imaging Products Association]（相机与影像产品协会）的缩写。
- 温度：23 °C / 湿度：50%（当 LCD 监视器打开时*。）
- 请使用 Panasonic SD 记忆卡 (32 MB)。
- 请使用提供的电池。
- 相机开机 30 秒后开始拍摄。（当光学影像稳定器功能设置为 [AUTO] 时。）
- 每 30 秒拍摄一次，每两次拍摄使用一次完全闪光。
- 每次拍摄时，执行一次全程变焦。从远摄端到广角端转动变焦杆，再从广角端返回到远摄端。
- 每拍摄 10 次，应该关闭相机 1 次。放置相机，直到电池冷却下来。
- * 在自动增亮 LCD 模式和增亮 LCD 模式下，可拍摄的图像数量会减少。(P22)

可拍摄的图像数量根据拍摄的时间间隔发生变化。如果拍摄的时间间隔变长，可拍摄的图像数量会减少。[例如，每 2 分钟拍摄一次时，可拍摄的图像数量会减少到约 95 张。]

回放时间	约 360 分钟
------	----------

可拍摄的图像数量和回放时间将会根据工作条件和电池的保存状态变化。

■ 充电

充电时间	最长约 130 分钟
------	------------

可选购的电池组 (CGA-S005GK) 的充电时间和可拍摄的图像数量与上面的相同。

充电时间将会根据电池的状态和充电环境略微发生变化。

充电已经正常完成时，[CHARGE] 指示灯熄灭。

● 注意

- 电池有可能会发生膨胀，并且随着充电次数的增加，电池的工作时间可能会变短。为了长时间使用电池，建议在电池电量耗尽前不要频繁地给电池充电。
- 在低温条件（例如，滑雪运动 / 雪板运动）下，电池的性能可能会暂时变差，工作时间可能会变短。

插入及取出记忆卡（可选项）/ 电池

- 检查是否已关机。
- 关闭闪光灯。
- 推荐使用 Panasonic 记忆卡。

1 朝箭头指示的方向滑动释放开关，打开记忆卡 / 电池盖。

- 请始终使用正品的 Panasonic 电池 (CGA-S005GK)。
- 如果使用其他品牌的电池，我们不能保证本产品的品质。

2 电池：注意电池插入时的方向，将电池完全插入。要想取出电池，请朝开关 A 的箭头指示方向推动。

记忆卡：注意记忆卡插入时的方向，将记忆卡完全插入，直到发出喀哒一声为止。要想取出记忆卡，请按压记忆卡直到发出喀哒一声为止，然后平直抽出记忆卡。

- ⓐ：请勿触摸记忆卡的连接端口。
- 如果记忆卡未完全插入，则可能会被损坏。

3 ①：关闭记忆卡 / 电池盖。

②：朝箭头方向滑动释放开关。

- 如果记忆卡 / 电池盖不能完全关闭，请取出记忆卡确认其方向，然后重新插入。

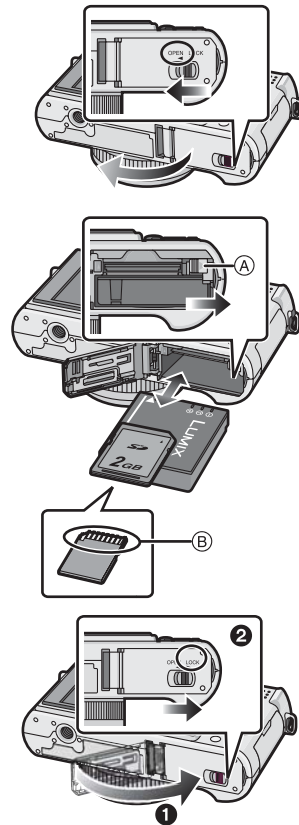



注意

- 使用后，请取出电池。将取出的电池存放在电池携带盒（提供）中。
- 请勿在 LCD 监视器和状态指示灯（绿）关闭之前取出电池，否则可能无法正确保存相机的设置。
- 所提供的电池是专门为本相机设计的。请勿将其用于其他设备。
- 在取出记忆卡或电池之前，请先关闭相机并一直等待直到状态指示灯已经完全熄灭为止。（否则，本机可能无法再正常工作，记忆卡可能被损坏，或者拍摄的图像可能会丢失。）

关于内置内存 / 记忆卡

使用本机可以执行以下操作。

- 尚未插入记忆卡时：可以在内置内存上记录图像及回放内置内存上的图像。
- 插入了记忆卡时：可以在记忆卡上记录图像及回放记忆卡上的图像。
- 使用内置内存时
 →  (存取指示*)
- 使用记忆卡时
 (存取指示*)



* 正在向内置内存（或记忆卡）中记录图像时，存取指示点亮为红色。

内置内存

- 内存大小：约 50 MB
- 可以录制的动态影像：仅 QVGA (320×240 像素)
- 正在使用的记忆卡已满时，可将内置内存作为临时存储设备使用。
- 可以将记录在内置内存中的图像复制到记忆卡中。(P104)
- 内置内存的存取时间可能比记忆卡的存取时间长。

记忆卡

本机可以使用以下的记忆卡。

(在本文中，这些记忆卡统称为记忆卡。)

记忆卡的种类	特征
SD 记忆卡 (8 MB 至 2 GB) (使用符合 SD 标准的 FAT12 或 FAT16 格式格式化)	<ul style="list-style-type: none"> • 记录和写入的速度快 • 带有写保护开关 A (当此开关设置到 [LOCK] 位置时，无法进行数据的写入、删除或格式化。当开关返回到其初始位置时，可以进行写入、删除和格式化数据的操作。)
SDHC 记忆卡 (4 GB、8 GB、16 GB、32 GB)* (使用符合 SD 标准的 FAT32 格式格式化)	
MultiMediaCard	• 静态影像专用

- * SDHC 记忆卡是 SD 协会在 2006 年针对容量超过 2 GB 的大容量记忆卡制定的记忆卡标准。
- * 可以在兼容 SDHC 记忆卡的设备中使用 SDHC 记忆卡，但无法在只兼容 SD 记忆卡的设备中使用 SDHC 记忆卡。(请务必阅读使用设备的使用说明书。)
- 如果使用容量在 4 GB 以上的记忆卡，则仅可以使用带 SDHC 标志（表示符合 SD 标准）的记忆卡。
- 请在此网站上确认最新信息。
<http://panasonic.co.jp/pavc/global/cs>
 (本网站为英文网站。)

注意

- 当存取指示点亮时 [正在读取或删除图像或者正在格式化 (P24) 内置内存或记忆卡时]，请勿关闭本机、取出电池或记忆卡、或断开 AC 适配器 (DMW-AC5GK; 可选项)。此外，请勿使相机受到震动或撞击。否则，可能会损坏记忆卡或记忆卡上的数据，本机可能无法再正常工作。
- 由于电磁波、静电或者相机或记忆卡的故障，内置内存或记忆卡上的数据可能会受损或丢失。建议将重要数据保存到 PC 等设备中。
- 请勿在 PC 或其他设备上格式化记忆卡。为了确保正常工作，请仅在相机上格式化记忆卡。(P24)
- 请将记忆卡放在儿童无法触及的范围，以防止被吞服。

设置日期 / 时间（时钟设置）

• 相机在出厂时，时钟没有被设置。

1 打开相机。

- 显示 [请设置时钟] 信息。
（在 [回放] 模式下，不显示此信息。）

- Ⓐ [MENU/SET] 按钮
- Ⓑ 指针按钮

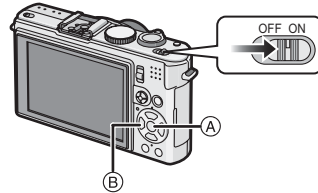

2 按 [MENU/SET]。

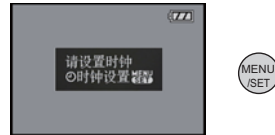

3 按 ◀/▶ 选择选项（年、月、日、时、分、显示顺序或时间显示形式），并按 ▲/▼ 进行设置。

- Ⓐ：本国区域的时间
- Ⓑ：行程目的地的时间 (P69)
- Ⓒ：取消而且不设置时钟。
- 时间显示形式从 [24 小时] 或 [AM/PM] 中选择。
- 选择了 [AM/PM] 时，会显示 AM/PM。
- 选择 [AM/PM] 作为时间显示形式时，午夜 12 点会显示为 AM 12:00，正午 12 点会显示为 PM 12:00。这种显示形式在美国和其他地区很常见。

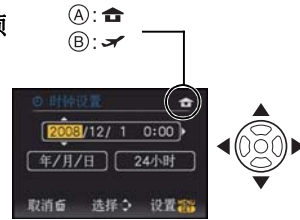

4 按 [MENU/SET] 进行设置。

- 完成时钟设置后，请关闭相机。然后重新打开相机，切换到拍摄模式，并确认显示是否反映了已经设置的内容。
- 当时钟设置没有设置完成就按下 [MENU/SET] 时，请按照下面的“改变时钟设置”的步骤正确地设置时钟。

改变时钟设置

选择 [拍摄] 或 [设置] 菜单中的 [时钟设置]，并按下 ▶。(P18)

- 可以通过步骤 3 和 4 的操作来更改时钟设置。
- 即使不安装电池，使用内置时钟电池也能将时钟设置保存 3 个月。（将充过电的电池放在本机中 24 小时可以给内置电池充电。）

注意

- 在拍摄过程中，如果按几次 [DISPLAY] 就会显示时钟。
- 年份可以在 2000 年至 2099 年之间进行设置。
- 如果不设置时钟，当使用 [文字印记] (P94) 在图像上印记日期时或委托打印服务店打印图像时，不能打印出正确的日期。
- 如果设置了时钟，即使日期未显示在相机的屏幕上，也可以打印出正确的日期。

设置菜单

本相机为您提供的菜单，既可以根据您的喜好来设置拍摄和回放图像的设置，又可以让您享有更多使用相机的乐趣，以及更容易地使用相机。

特别是 [设置] 菜单，包含了相机的时钟和电源相关的一些重要设置。在使用相机之前，请确认此菜单的设置。

[MODE] 回放模式菜单 (P35, 86 至 89)

- 使用此菜单可以选择回放方法的设置，例如只将设置为 [收藏夹] 的图像进行回放或进行幻灯片放映。

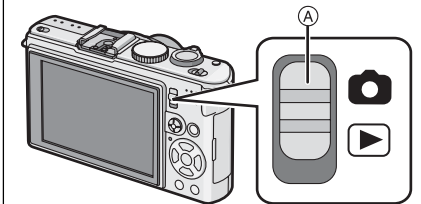

Ⓐ [拍摄] [回放] 选择开关

▶ [回放] 模式菜单 (P92 至 105)

- 使用此菜单可以对所拍摄的图像进行旋转、保护、裁剪或 DPOF 设置等。



📷 [拍摄] 模式菜单 (P71 至 85)

- 使用此菜单可以设置正在拍摄的图像的颜色、感光度、像素数以及其他方面。



⚙ [设置] 菜单 (P21 至 25)

- 使用此菜单可以执行时钟设置、选择操作音调设置，并可以使您更容易操作相机的其他设置。
- [设置] 菜单可以从 [拍摄模式] 或 [回放模式] 中进行设置。



■ 在某些条件下无法设置或无法使用的功能

由于相机规格的原因，在某些条件下使用相机时，可能无法设置某些功能或可能无法使用某些功能。

有关详情，请参阅 P126。

设置菜单项

此部分对选择程序 AE 模式的设置的方法进行说明，[回放] 菜单和 [设置] 菜单也可以用同样的方法进行设置。

例如：在程序 AE 模式下，将 [AF 模式] 从 [□] 设置为 [📷]。

- 也可以用操纵杆操作步骤中的 ▲/▼/◀/▶。

1 打开相机。

- Ⓐ [MENU/SET] 按钮
- Ⓑ [拍摄]/[回放] 选择开关
- Ⓒ 模式转盘

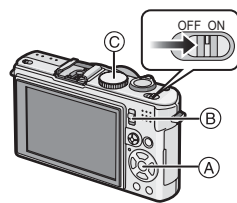

2 将 [拍摄]/[回放] 选择开关滑动到 [📷]。

- 选择[回放]模式菜单设置时,将[拍摄]/[回放]选择开关设置到 [📷], 并进入到步骤 4。

3 将模式转盘设置到 [P]。

4 按 [MENU/SET] 显示菜单。

- 通过转动变焦杆, 可以从任意一个菜单项切换菜单屏幕。



切换到 [设置] 菜单

1 按 ◀。



2 按 ▼ 选择 [设置] 菜单图标 [🔧]。



3 按 ▶。

- 请继续选择菜单项进行设置。



5 按 ▲/▼ 选择 [AF 模式]。

- 选择最下面的选项, 然后按 ▼ 移动到第二个屏幕。



6 按 ▶。

- 根据选项的情况, 其设置可能不显示或者以不同的方式显示。



7 按 ▲/▼ 选择 [👤]。



8 按 [MENU/SET] 进行设置。



9 按 [MENU/SET] 关闭菜单。

使用快速菜单

- 通过使用快速菜单, 可以简单地调出部分菜单设置。
- 根据模式的不同, 菜单项的一部分可能无法进行设置。

1 在拍摄模式下, 按住操纵杆直到显示 [Q.MENU] 为止。



2 按 ▲/▼/◀/▶ 选择菜单项和设置内容, 然后按 [MENU/SET] 关闭菜单。

- Ⓐ 显示要设置的选项和设置内容。
- 通过按 [DISPLAY] 可以详细设置以下选项。
[白平衡] (P75)/[AF 模式] (P78)

请根据需要进行设置。

关于设置菜单

[时钟设置]、[自动回放]和[经济]是重要的选项。请在使用前确认每项的设置。
 •在智能自动模式下,仅可以设置[时钟设置]、[世界时间]、[行程日期]、[操作音]和[语言]。
 有关如何选择[设置]菜单设置的详情,请参阅P18。

⌚ [时钟设置]	设置日期/时间。
----------	----------

•有关详情,请参阅P17。

🌐 [世界时间]	在本国区域和行程目的地区域中设置时间。 ✈️ [目的地]: 行程目的地区域 🏠 [本国]: 本国区域
----------	--

•有关详情,请参阅P69。

📅 [行程日期]	设置度假的出发日期和返回日期。 [行程设置] [位置] [OFF]/[SET] [OFF]/[SET]
----------	---

•有关详情,请参阅P68。

🔊 [操作音]	使用本功能可以设置操作音和快门音。 🎵 [操作音量]: [🔇] (静音) [🔊] (小) [🔊] (大) 🎵 [操作音音调]: [🔊] [🔊] [🔊] 🎵 [快门音量]: [🔇] (静音) [🔊] (小) [🔊] (大) 🎵 [快门音调]: [🔊] [🔊] [🔊]
---------	--

🔊 [音量]	将扬声器的音量调整到7个等级中的任意一级。
--------	-----------------------

•相机连接到电视机时,无法改变电视机扬声器的音量。

📁 [自定义设置存储]	可以将当前相机的设置内容作为自定义设置进行登录,最多可以登录4个。 (仅对拍摄模式)
-------------	---

•有关详情,请参阅P57。

⌨️ [Fn按钮设置]	可以用▼按钮分担[拍摄]模式菜单。将经常使用的[拍摄]模式菜单进行登录,使用时十分便利。 [查看]/[胶片模式]/[感光度]/[白平衡]/[测光模式]/[AF模式]/[智能曝光] (仅对拍摄模式)
-------------	--

•有关查看的详情,请参阅P35。

•有关[拍摄]模式菜单的详情,请参阅P71。

☼ [监视器]	LCD监视器的亮度可以在7个等级中进行调整。
---------	------------------------

LCD [LCD模式]	这些菜单设置使得在明亮处时更容易看清LCD监视器。 [OFF] ☼ [自动增亮LCD]: 根据相机周围的明亮程度,自动调整亮度。 ☼ [增亮LCD]: 即使在室外拍摄时,LCD监视器也会变得更容易看清。
-------------	--

•由于显示在LCD监视器上的图像的亮度增加,致使有些被摄物体在LCD监视器上显示的可能与实际看上去的不同。但是,这不会影响到拍摄的图像。
 •如果在增亮LCD模式下拍摄时,30秒内没有进行任何操作,LCD监视器会自动返回到标准亮度。按任意一个按钮可使LCD监视器再次变亮。
 •如果由于来自阳光等的光线照射而使屏幕难以看清的话,请用手或其他物体挡住光线。
 •在自动增亮LCD模式和增亮LCD模式下,可拍摄的图像数量会减少。

📏 [坐标线]	设置拍摄时所显示的坐标线(构图辅助线)的模式。也可以设置在显示坐标线(构图辅助线)时是否显示拍摄信息。(P40) [拍摄信息]: [OFF]/[ON] [模板]: [📏]/[📏]
---------	--

•在智能自动模式下,[模板]的设置被固定为[📏]。

📊 [直方图]	使用本模式可以设置是否显示直方图。(P40) [OFF]/[ON]
---------	--------------------------------------

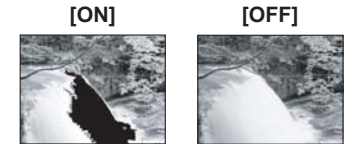

HL [突出显示]	启动了自动回放或查看功能时,白色饱和区域以黑色和白色闪烁显示。 [OFF]/[ON]
-----------	---

•如果有任何白色饱和区域,建议参照直方图(P41)负向调整曝光补偿(P48),然后重新进行拍摄。这样可能会得到画质更佳的图像。
 •用闪光灯拍摄时,如果相机和被摄物体之间的距离太近,可能会有白色饱和区域。在这种情况下,如果将[突出显示]设置为[ON],则被摄影闪光灯直接照亮的区域将会变成白色饱和,并会以黑色和白色闪烁显示。



MF [MF辅助灯]	在手动聚焦时,画面中央会出现辅助画面以便更容易对被摄物体聚焦。 [OFF]: [MF1]: 画面中央被放大。 [MF2]: 画面中央被放大在整个画面上。
------------	---

•有关详情,请参阅P55。

ECO [经济]	可以通过设置这些菜单来防止电池消耗。 此外,不使用时将自动关闭 LCD 监视器,以免电池放电。
	 [节电]: 如果相机在设置时所选择的时间内一直没有使用,相机会自动关闭。 [OFF]/[2MIN.]/[5MIN.]/[10MIN.]
	 [自动 LCD 关]: 如果相机在设置时所选择的时间内一直没有使用,LCD 监视器会自动关闭。 [OFF]/[15SEC.]/[30SEC.]

- 半按快门按钮或者关闭相机后再打开可以取消 [节电]。
- 在智能自动模式下,[节电]被设置为 [5MIN.]。
- [自动 LCD 关] 设置为 [15SEC.] 或 [30SEC.] 时,[节电] 被固定为 [2MIN.]。
- LCD 监视器关闭时,状态指示灯点亮。按任意一个按钮再次打开 LCD 监视器。
- 操作菜单或回放变焦时,[自动 LCD 关] 不起作用。
- 关闭 LCD 监视器时,AV 和 HD 输出也会被关闭。

 [自动回放]	设置拍摄后图像所显示的时间长度。
	[OFF] [1SEC.] [2SEC.]
	[HOLD]: 在按下任何一个按钮之前,图像一直显示。 [ZOOM]: 图像显示 1 秒钟后,被放大 4× 并显示 1 秒钟。



- 当使用自动弧式曝光 (P49)/ 多种高宽比 (P49)、场景模式中的 [多种胶片] (P72)、[高速连拍] (P63) 和 [闪光灯连拍] (P63)、连拍模式 (P51) 时,以及拍摄带声音的静态影像 (P90) 时,不管此项的设置是什么,都会启动自动回放功能。(图像不能被放大。)
- 在智能自动模式下,自动回放功能被固定为 [2SEC.]。
- 如果 [突出显示] (P22) 被设置为 [ON],当启动了自动回放功能时,白色饱和区域以黑色和白色闪烁显示。

 [号码重设]	将下一拍摄内容的文件号码重设为 0001。
--	-----------------------

- 文件夹号码被更新,文件号码从 0001 开始。(P107)
- 可以在 100 和 999 之间指定文件夹号码。
文件夹号码达到 999 时,不能重设号码。建议在将数据保存到 PC 或其他设备中后格式化此记忆卡 (P24)。
- 要想将文件夹号码重设为 100,请先格式化内置内存或记忆卡,然后再使用本功能重设文件号码。
此后,将出现一个文件夹号码的重设屏幕。选择 [是] 可以重设文件夹号码。

 [重设]	[拍摄] 或 [设置] 菜单设置被重设为初始设置。
--	---------------------------

- 当在拍摄过程中选择了 [重设] 设置时,也会同时进行镜头的重设操作。您会听到镜头动作时所发出的声音,但这是正常现象并不表示发生了故障。
- 重设 [设置] 菜单设置时,也会重设以下设置。此外,[回放] 模式菜单中的 [收藏夹] (P101) 被设置为 [OFF], [旋转显示] (P99) 被设置为 [ON]。
- 场景模式中的 [宝宝 1]/[宝宝 2] (P62) 和 [宠物] (P62) 的生日和名字设置。
- [自定义设置存储] (P57) 设置。
- [行程日期] (P68) 设置。(出发日期、返回日期、目的地)
- [世界时间] (P69) 设置。
• 不改变文件夹号码和时钟设置。

USB [USB 模式]	在使用 USB 连接电缆 (提供) 将相机连接到 PC 或打印机的前后,请选择 USB 通信方式。
	 [连接时选择]: 如果将相机连接到了 PC 或支持 PictBridge 的打印机,请选择 [PC] 或 [PictBridge(PTP)]。  [PictBridge(PTP)]: 在连接到支持 PictBridge 的打印机的前后进行设置。  [PC]: 在连接到 PC 的前后进行设置。

- 选择了 [PC] 时,相机通过 “USB Mass Storage” 通信方式连接。
- 选择了 [PictBridge(PTP)] 时,相机通过 “PTP (Picture Transfer Protocol)” 通信方式连接。

 [视频输出]	配合各个国家的彩色电视制式进行设置。(仅对回放模式)
	[NTSC]: 视频输出设置为 NTSC 制式。 [PAL]: 视频输出设置为 PAL 制式。



- 将在连接了 AV 电缆时工作。

 [电视高宽比]	配合电视机的类型进行设置。 (仅对回放模式)
	[16:9]: 连接到 16:9 屏幕电视时。
	[4:3]: 连接到 4:3 屏幕电视时。

- 将在连接了 AV 电缆时工作。

 [米 / 英尺]	改变手动聚焦时所显示的焦距的单位,或改变所显示的可拍摄范围的单位。
	[米]: 以米为单位显示距离。 [英尺]: 以英尺为单位显示距离。

 [场景模式菜单]	设置当选择了场景模式时所显示的屏幕。
	[OFF]: 显示当前所选择的场景模式的拍摄屏幕。 [AUTO]: 显示 [场景模式] 菜单屏幕。

 [版本显示]	可以确认相机的固件版本。 
--	---

 [格式化]	内置内存或记忆卡被格式化。 格式化将不可挽回地删除全部数据,因此,请在格式化前仔细确认数据。
---	---

- 格式化时,请使用电量充足的电池或 AC 适配器 (DMW-AC5GK; 可选件)。格式化过程中,请勿关闭相机。
- 如果插入了记忆卡,只格式化记忆卡。要想格式化内置内存,请取出记忆卡。
- 如果已在 PC 或其他设备上对记忆卡进行了格式化,请在相机上重新格式化此记忆卡。
- 格式化内置内存可能比格式化记忆卡花费的时间长。
- 如果不能格式化内置内存或记忆卡,请向离您最近的服务中心咨询。

☺ [语言]	设置屏幕上显示的语言。
	[简体中文]/[ENGLISH]/[DEUTSCH]/[FRANÇAIS]/[ESPAÑOL]/ [ITALIANO]/[繁體中文]/[РУССКИЙ]/[한국어]/[日本語]

- 如果错误地设置了一种不同的语言,请从菜单图标中选择 [☺], 然后设置所需的语言。

DEMO [演示模式]	选择此项可以显示 [手震、主体移动演示] 或本相机的特点。
	[手震、主体移动演示] [自动演示]: 本相机的特点以幻灯片放映形式显示。

Ⓐ 手震检测演示

Ⓑ 移动检测演示

- 在回放模式下,不显示 [手震、主体移动演示]。

按 [DISPLAY] 可以关闭 [手震、主体移动演示]。按 [MENU/SET] 可以关闭 [自动演示]。

- [手震、主体移动演示] 为近似值。
- [自动演示] 不具有电视输出功能。



模式切换

选择 [拍摄] 模式

选择了 [拍摄] 模式时,可以将相机设置为能配合被摄物体和拍摄情况进行最佳设置的智能自动模式,或设置为能够让您配合拍摄场景进行拍摄的场景模式。

1 打开相机。

Ⓐ [拍摄]/[回放] 选择开关

2 将 [拍摄]/[回放] 选择开关滑动到 [📷]。

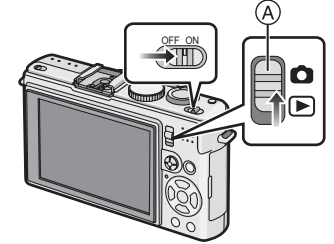

3 转动模式转盘切换模式。

将所需的模式对准 Ⓑ。

- 慢慢地转动模式转盘,准确地调整到每个模式。
(模式转盘可以旋转 360°)

转动模式转盘时,在 LCD 监视器上会显示 Ⓒ 的画面。

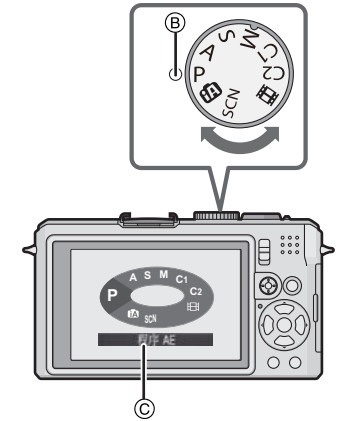

■ 基本模式

P 程序 AE 模式 (P28)

使用您自己的设置进行拍摄。

iA 智能自动模式 (P31)

使用由相机自动选择的设置进行拍摄。

■ 高级模式

A 光圈优先 AE 模式 (P52)

根据设置的光圈值自动确定快门速度。

S 快门优先 AE 模式 (P52)

根据设置的快门速度自动确定光圈值。

M 手动曝光模式 (P53)

根据手动调整的光圈值和快门速度调整曝光。

C1 C2 自定义模式 (P58)

使用本模式可以用预先登录的设置进行拍摄。

动态影像模式 (P66)

使用本模式可以录制动态影像。

SCN 场景模式 (P59)

使用本模式可以配合拍摄场景进行拍摄。

选择高宽比

使用本模式可以配合打印或回放的方法来选择图像的高宽比。

切换高宽比切换开关。

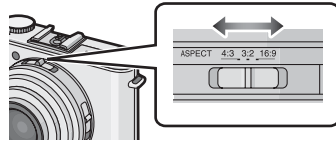

[4:3]	[3:2] (静态影像专用)	[16:9]
4:3 电视机的 [高宽比]	35 mm 胶片相机的 [高宽比]	高清电视等的 [高宽比]

• 打印时，可能会切掉所拍摄图像的边。因此，请在打印前进行确认。(P135)

[拍摄] 模式：**P**

用喜欢的设置拍摄

(**P**: 程序 AE 模式)

相机会根据被摄物体的亮度情况自动设置快门速度和光圈值。通过在 [拍摄] 菜单中设定各种设置，可以更自由地进行拍摄。

- 打开本机 **2** 时，状态指示灯 **3** 点亮。
(约 1 秒后熄灭。)
- (**1**: 快门按钮)

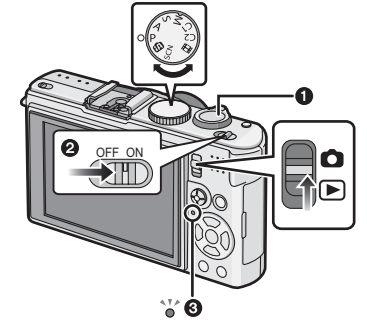

1 将 [拍摄] [回放] 选择开关滑动到 [📷]。

2 将模式转盘设置到 [**P**]。

- 将变焦切换开关设置到 [AF]。
- 要想在拍摄过程中改变设置，请参阅“使用 [拍摄] 模式菜单” (P71)。

3 双手平稳地持拿本机，两臂放在身体两侧保持不动，两脚稍微分开站立。

Ⓐ AF 辅助灯

4 将 AF 区域对准想要聚焦的点。

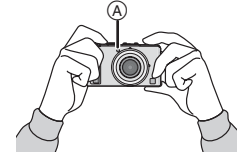

5 半按快门按钮聚焦。

- 被摄物体被聚焦时，聚焦指示 **1** (绿) 点亮。
- 根据人脸识别功能，AF 区域 **2** 会围着人的脸部显示。在其他情况下，AF 区域会围着被摄物体被聚焦的点显示。
- 聚焦范围为 50 cm 至 ∞。
- 如果要在更近的范围进行拍摄，请参阅“拍摄特写图像” (P46)。

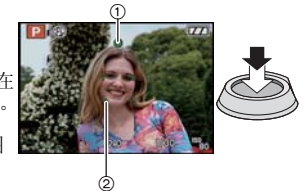

6 完全按下 (再按下去) 快门按钮，拍摄图像。

- 正在向内置内存 (或记忆卡) 中记录图像时，存取指示 (P16) 点亮为红色。
- 请勿用手指或其他物体挡住闪光灯或 AF 辅助灯。



■ 通过使用 [拍摄] 模式菜单 (P71) 设置图像的色调

■ 使用内置闪光灯拍摄时 (P42)

■ 使用变焦拍摄时 (P34)

■ 要想在影像看起来太暗时调整曝光并拍摄 (P48)

■ 要想在影像看起来太红时调整颜色并拍摄 (P75)

注意

- 按下快门按钮时，请注意切勿晃动相机。
- 请勿触摸镜头的前面。

聚焦

将 AF 区域对准被摄物体，然后半按快门按钮。

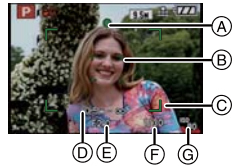

聚焦	被摄物体被聚焦时	被摄物体没有被聚焦时
聚焦指示	点亮	闪烁
AF 区域	白 → 绿	白 → 红
声音	2 声哔音	4 声哔音

- Ⓐ 聚焦指示
 - Ⓑ AF 区域（标准）
 - Ⓒ AF 区域（使用数码变焦时或很暗时）
 - Ⓓ 聚焦范围
 - Ⓔ 光圈值 *
 - Ⓕ 快门速度 *
 - Ⓖ ISO 感光度
- * 如果无法获得适当的曝光，它会以红色显示。（但是，当使用闪光灯时，它不会以红色显示。）

被摄物体没有被对准在焦点上时

（例如，被摄物体没有位于想要拍摄图像的构图中央时）

- 1 将 AF 区域对准被摄物体，然后半按快门按钮固定焦距和曝光。
 - 2 移动相机构图时，请半按住快门按钮。
- 在完全按下快门按钮之前，可以反复试行步骤 1 中的操作。

建议在拍摄人物时使用人脸识别功能。（P78）



难以聚焦的被摄物体和拍摄条件

- 快速移动的被摄物体、极亮的被摄物体或缺少对比度的被摄物体
- 可拍摄范围的显示以红色显示时
- 隔着窗户或在发光物体附近拍摄被摄物体时
- 拍摄环境很暗或发生手震时
- 相机太靠近被摄物体时，或者同时拍摄远处物体和近处物体时

防止手震（相机晃动）

- 手震警告 [Ⓜ] 出现时，请使用 [稳定器] (P83)、三脚架或自拍定时器 (P47)。
- 在下列情况下，快门速度将显著变慢。从按下快门按钮的瞬间开始，直到屏幕上出现图像为止，请保持相机稳定。建议使用三脚架。
 - 慢速同步 / 红眼降低
 - 在场景模式 (P59) 中的 [夜间肖像]、[夜景]、[派对]、[烛光]、[星空] 或 [烟火] 下
 - 用 [最慢快门速度] 减慢了快门速度时

方向检测功能

竖直拿着相机拍摄的图像会被纵向（旋转）回放。（仅当 [旋转显示] (P99) 设置为 [ON] 时）

- 如果竖直拿着相机拍摄时镜头上仰或下垂，图像在回放时可能无法自动旋转纵向显示。
- 竖直拿着相机录制的动态影像，回放时不会纵向显示。

放大中央的合焦点（显示合焦点）

本机在拍摄过程中会记住合焦点，并以此点为中心放大。

在影像回放过程中，按 [FOCUS]

- 当合焦点位于影像的边缘时，合焦点可能不在放大部分的中心位置。
- 有关变焦过程中的操作，请参阅“使用回放变焦” (P36)。
- 如果在变焦过程中再次按 [FOCUS]，将会返回到原来的放大倍率。
- 在自动回放下变焦时也会放大合焦点。
- 由于以下图像没有合焦点，因此无法放大：
 - 在没有聚焦的情况下所拍摄的图像
 - 用手动聚焦拍摄的图像
 - 用其他相机拍摄的图像

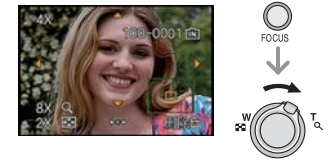

程序偏移

在程序 AE 模式下，可以改变预先设置的光圈值和快门速度而不改变曝光。这被称为程序偏移。

在程序 AE 模式下拍摄时，可以通过减小光圈值使背景变得更加模糊，或者通过减慢快门速度使拍摄的运动物体更具动感。



- 屏幕上显示光圈值和快门速度（约 10 秒）时，先半按快门按钮，然后使用操纵杆启动程序偏移。
- 启动程序偏移后，屏幕上会显示程序偏移指示 Ⓐ。
- 如果关闭相机或者向上/下倾斜操纵杆直到程序偏移指示消失，就会取消程序偏移。

程序偏移的示例

- (A): 光圈值
- (B): 快门速度
- ① 程序偏移量
- ② 程序偏移线形图
- ③ 程序偏移限度

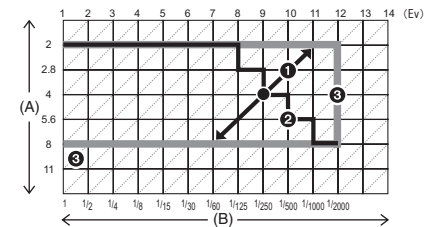

注意

- 如果曝光不适当，在半按快门按钮时光圈值和快门速度会变成红色。
- 程序偏移启动 10 秒以上时，程序偏移会被取消，并且相机会返回到通常的程序 AE 模式。但是，会保存程序偏移设置。
- 根据被摄物体的亮度情况，可能不启动程序偏移。

[拍摄] 模式: **[iA]**

使用自动功能拍摄

(**[iA]**: 智能自动模式)

相机机会配合被摄物体和拍摄条件设置为最适当的设置。因此,建议初学者或想要依赖相机已有的设置进行轻松拍摄的用户使用本模式。

- 自动启动以下功能。
 - 场景判别/[稳定器]/[智能 ISO]/人脸识别/[快速 AF]/[智能曝光]/数码红眼修正 / 逆光补偿

1 将 [拍摄]/[回放] 选择开关滑动到 **[O]**。

- Ⓐ 模式转盘
- Ⓑ [拍摄]/[回放] 选择开关

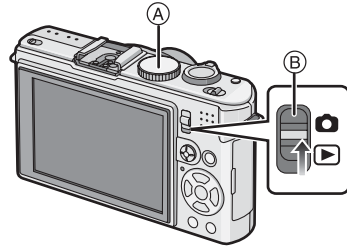

2 将模式转盘设置到 **[iA]**。

- 在 **[iA]** (P55) 下时,无法设置 [MF]。

3 半按快门按钮聚焦。

- 被摄物体被聚焦时, 聚焦指示 ① (绿) 点亮。
- 根据人脸识别功能, AF 区域 ② 会围着人的脸部显示。在其他情况下, AF 区域会围着被摄物体被聚焦的点显示。
- 聚焦范围为 1 cm (广角)/30 cm (远摄) 至 ∞。

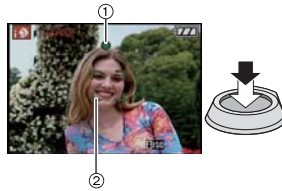

4 完全按下 (再按下去) 快门按钮, 拍摄图像。

- 正在向内置内存 (或记忆卡) 中记录图像时, 存取指示 (P16) 点亮为红色。



■ 要想在影像看起来太暗时调整曝光并拍摄 (P48)

场景判别

相机判别出最适当的场景时, 与场景相关的图标先以蓝色显示 2 秒, 然后颜色变成通常的红色。

[iA] →	[i- 肖像]	
	[i- 风景]	
	[i- 微距]	
	[i- 夜间肖像]	• 仅当选择 [iA] 时
	[i- 夜景]	• 仅当选择 [iA] 时

- 如果没有适合的场景, 设置为 **[iA]**, 并设置标准的设置。
- 当场景模式被判别为 **[iA]**, 并且相机判断出相机震动极少 (例如在使用三脚架等) 时, 快门速度将被设置为最大 8 秒。请注意不要在拍摄时移动相机。
- 设置为 AF 追踪 (P79) 时, 将会给指定的被摄物体选择最佳场景。

■ 人脸识别

选择了 **[iA]** 或 **[iA]** 时, 相机机会自动检测出人脸, 并调整焦距和曝光 (P78)。

● 注意

- 由于以下条件, 同一被摄物体可能会被判别成不同的场景。
 - 被摄物体条件: 人脸的明暗、被摄物体的大小、到被摄物体的距离、被摄物体的对比度、被摄物体正在移动时、使用变焦时
 - 拍摄条件: 日落、日出、在低亮度条件下、相机发生手震时
- 要想拍摄到预期的场景, 建议用适当的拍摄模式进行拍摄。

■ 逆光补偿

逆光是指光线从背面射向被摄物体, 光线的方向与镜头的方向刚好相反。在这种情况下, 被摄物体将变暗, 所以本功能会通过自动增亮整张图像来补偿逆光。

AF 追踪功能

可以给指定的被摄物体设置焦点。即使被摄物体移动, 焦点也会继续自动跟着被摄物体。有关详情, 请参阅 P79。

- 将 [拍摄] 模式菜单中的 [追踪 AF] 设置为 [ON]。 ([追踪AF] 显示在屏幕上。)

使被摄物体进入 AF 追踪框内, 并按 **[AF/AE 锁]** 锁定被摄物体。

- AF 追踪框将变成黄色。
- 将会给指定的被摄物体选择最佳场景。
- 再次按 **[AF/AE 锁]** 可以取消。



关于闪光灯

- 要使用闪光灯时, 请打开闪光灯。 (P42)
- 选择了 **[iA]** 时, 根据被摄物体的种类和亮度设置为 **[iA]**、**[iA]** 或 **[iA]**。
- 设置了 **[iA]** 或 **[iA]** 时, 启动数码红眼修正 (P42), 闪光灯闪光两次。
- 在智能自动模式下, 无法用 **[iA]** 切换闪光灯模式。

智能自动模式下的设置内容

- 在本模式下, 只可以设置以下功能。

[拍摄] 模式菜单

- [图像尺寸]* (P73)/[追踪 AF] (P79)

* 可以选择的设置与使用其他 [拍摄] 模式时的不同。

[设置] 菜单

- [时钟设置]/[世界时间]/[行程日期]/[操作音]/[语言]

- 以下选项的设置内容被固定。

选项	设置内容
[Fn 按钮设置] (P21)	
[坐标线] (P22)	([拍摄信息]: [OFF])
[经济] ([节电]) (P23)	[5MIN.]
[自动回放] (P23)	[2SEC.]

聚焦范围	聚焦范围与微距模式的一样。 [1 cm (广角)/30 cm (远摄) 至 ∞] (P46) •最大的特写距离(可以拍摄被摄物体的最短距离)根据变焦倍率变化。
自拍定时器 (P47)	10 秒钟
[胶片模式] (P71)	[STANDARD]
[质量] (P74)	(图像尺寸为 [0.3M] (0.3M) 时设置为)
[智能 ISO] (P74)	[ON] (最高 ISO 感光度 : ISO800)
[ISO 上限设置] (P75)	800
[白平衡] (P75)	[AWB]
[测光模式] (P77)	
[AF 模式] (P78)	(无法识别别人脸时设置为)
[预先 AF] (P80)	Q AF
[智能曝光] (P81)	[STANDARD]
[稳定器] (P83)	[AUTO]
[AF 辅助灯] (P84)	[ON]
[闪光同步] (P84)	[1ST]

- 无法使用下列功能。
- 闪光灯发光量调整/自动括弧式曝光/多种高宽比/白平衡精细调整/[AF/AE 锁]/[多重曝光]/[数码变焦]/[录音]/[最慢快门速度]/[直方图]/[突出显示]
- [设置]菜单上的其他选项,可以在程序AE模式等模式下进行设置。设置的内容将被反映在智能自动模式中。

[拍摄] 模式:

使用变焦拍摄

使用光学变焦 / 使用延伸光学变焦 (EZ)/ 使用数码变焦

为了使人 and 物看起来更近,可以放大画面(远摄);为了以广角方式拍摄风景,可以缩小画面(广角)。要想使被摄物体看起来更近 [最大 4.5×],只要不将图像尺寸设置为每种高宽比 (4:3/3:2/16:9) 的最高设置即可。当 [拍摄] 菜单中的 [数码变焦] 被设置为 [ON] 时,可以实现更大的放大。

使用远摄,可使被摄物体显得更近

朝远摄端(右侧 T)转动变焦杆。

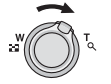

使用广角,可使被摄物体显得更远

朝广角端(左侧 W)转动变焦杆。

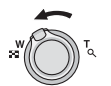

■ 变焦的种类

特征	光学变焦	延伸光学变焦 (EZ)	数码变焦
最大倍率	2.5×	4.5×*1	10×[包括光学变焦 2.5×] 17.9×[包括延伸光学变焦 4.5×]
画质	不变差	不变差	放大倍率越高,画质变得越差。
条件	无	选择带 的 [图像尺寸] (P73)。	[拍摄] 菜单上的 [数码变焦] (P82) 设置为 [ON]。
屏幕显示		 A 显示 。	 B 显示数码变焦范围。在数码变焦范围*2内,半按快门按钮时,AF区域会变得更 大。

•使用变焦功能时,聚焦范围的近似值将与变焦显示条同时显示。(例如: 0.5 m - ∞)

- *1 根据 [图像尺寸] 和 [高宽比] 设置的不同,放大倍率会有所不同。
- *2 最大限度地朝向远摄端转动变焦杆时,屏幕上的变焦指示可能会瞬间停止移动。可以通过向远摄端连续转动变焦杆,或释放一次变焦杆后再次向远摄端转动变焦杆来输入数码变焦范围。

■ 延伸光学变焦装置

将图像尺寸设置为 3 百万像素 [3M] 时,则 10.1 百万像素 (10M) CCD 的中央部分剪切为 3 百万像素 (3M) 的图像,使图像具有更高的变焦效果。

● 注意

- 选择了 时,无法设置数码变焦。
- 表示的变焦倍率是近似值。
- “EZ”是“Extra optical Zoom”(延伸光学变焦)的缩写。
- 打开相机时,光学变焦被设置到广角端 (1×)。
- 如果在对被摄物体聚焦后使用变焦功能,则需要重新聚焦。
- 镜筒根据变焦位置伸出或缩回。转动变焦杆时,注意不要中断镜筒的运动。
- 使用数码变焦时,[稳定器]可能无效。
- 使用数码变焦时,建议使用三脚架和自拍定时器 (P47) 进行拍摄。

[回放] 模式:

回放图像 ([标准回放])

1 将 [拍摄]/[回放] 选择开关 (A) 滑动到 。

- 在以下情况下, 会自动设置为标准回放。
 - 当模式从 [拍摄] 切换到 [回放] 时。
 - 当相机在 [拍摄]/[回放] 选择开关位于 时被打开时。

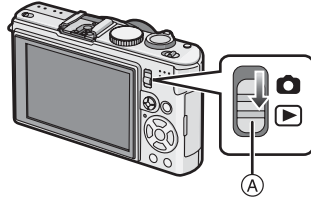

2 按 / 选择图像。

- (A) 文件号码
- (B) 图像号码

- : 回放上一张图像
- : 回放下一张图像

- 图像前进 / 后退的速度根据回放状态改变。

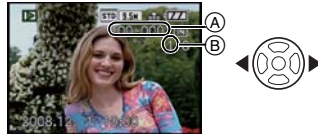

■ 快进 / 快退

在回放过程中, 按住 / 。

- : 快退
- : 快进

- 文件号码 (A) 和图像号码 (B) 只会依次改变。当想要的图像号码出现时, 释放 / 即可回放此图像。
- 如果一直按 / , 每次前进 / 后退的图像号码依次变化。

在 [拍摄] 模式下确认图像 (查看)

在 [拍摄] 模式下就可以确认图像。也可以用 / 前进或后退图像, 使用变焦回放 (P36), 或删除图像 (P38)。

- 在 [设置] 菜单上选择 [Fn 按钮设置], 然后按 。
- 按 / 选择 [查看], 然后按 [MENU/SET] 进行设置。
 - 如果进行了设置, 可以在 [拍摄] 模式下通过按 来进行查看。

显示多画面 (多张回放)

朝 (W) 端转动变焦杆。

1 画面 → 12 画面 → 30 画面 → 日历屏幕显示 (P92)

- (A) 所选图像的号码和所拍摄图像的总数
- 朝 (T) 端转动变焦杆可返回到上一屏幕。
- 图像不被旋转显示。



■ 返回到标准回放

- 按 / / / 选择图像。
 - 图标将会根据所拍摄的图像和设置进行显示。
- 按 [MENU/SET]。
 - 将出现选择的图像。

使用回放变焦

朝 (T) 端转动变焦杆。

1× → 2× → 4× → 8× → 16×

- 放大图像后, 朝 (W) 端转动变焦杆时, 倍率会变小。
- 改变倍率时, 变焦位置指示 (A) 显示约 1 秒钟, 通过按 / / / 可以移动放大部分的位置。
- 图像放得越大, 画质越差。
- 移动显示的位置时, 变焦位置指示显示约 1 秒钟。
- 按 [FOCUS] 时, 合焦点将被放大。(P30)
- 通过向 / 倾斜操纵杆, 可以以放大的视图查看上一幅或下一幅图像。



ⓘ 注意

- 本相机符合由 JEITA “Japan Electronics and Information Technology Industries Association” 制定的 DCF 标准 “Design rule for Camera File system” 以及 Exif “Exchangeable Image File Format”。不符合 DCF 标准的文件不能回放。
- 从 [拍摄] 模式切换到 [回放] 模式, 约 15 秒后镜头会缩回。
- 在回放变焦过程中, 也可以通过按 [DISPLAY] 来取消显示在 LCD 监视器上的拍摄信息等。
- 如果想保存放大的图像, 请使用剪裁功能。(P97)
- 用其他设备拍摄的图像, 可能无法使用回放变焦。

切换 [回放] 模式

- 1 在回放过程中，按 [MENU/SET]。
- 2 按 **▶**。
- 3 按 **▲/▼** 选择选项，然后按 [MENU/SET]。

[标准回放] (P35)

回放所有图像。

[双画面回放] (P86)

在双画面显示上回放图像。

[幻灯片放映] (P87)

依次回放图像。

[类别回放] (P89)

回放按类别分类到一起的图像。

[收藏夹回放] (P89)*

回放设置为收藏夹的图像。

* 尚未设置 [收藏夹] 时，不显示 [收藏夹回放]。



[回放] 模式：

删除图像

一旦删除，图像就无法被恢复。

• 正在回放的内置内存或记忆卡上的图像将会被删除。

要删除单张图像

- 1 选择要删除的图像，然后按 []。

- A [DISPLAY] 按钮
- B [] 按钮

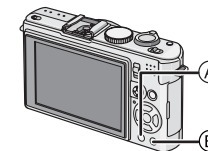

- 2 按 **◀** 选择 [是]，然后按 [MENU/SET]。



要删除多张图像（最多 50 张）或全部图像

- 1 按 []。

- 2 按 **▲/▼** 选择 [多张删除] 或 [全部删除]，然后按 [MENU/SET]。

• [全部删除] → 步骤 5。

- 3 按 **▲/▼/◀/▶** 选择图像，然后按 [DISPLAY] 进行设置。（重复此步骤。）

• 所选择的图像上出现 []。如果再次按 [DISPLAY]，会取消设置。



- 4 按 [MENU/SET]。

- 5 按 **▲** 选择 [是]，然后按 [MENU/SET] 进行设置。

■ 在 [收藏夹] (P101) 设置的情况下选择了 [全部删除] 时

再次显示选择屏幕。选择 [全部删除] 或 [除 ★ 外全部删除]，按 **▲** 选择 [是] 然后删除图像。（如果没有一张图像被设置为 [收藏夹]，则不能选择 [除 ★ 外全部删除]。）

注意

- 请勿在删除过程中（显示[面]时）关闭相机。请使用电量充足的电池或AC适配器（DMW-AC5GK；可选项）。
- 如果在使用[多张删除]、[全部删除]或[除★外全部删除]删除图像的过程中按[MENU/SET]，删除将中途停止。
- 根据要删除的图像的数量情况，删除这些图像可能要花费一些时间。
- 如果图像不符合DCF标准或被设置了保护（P103），则即使选择了[全部删除]或[除★外全部删除]，也不会删除这些图像。

关于 LCD 监视器

按 [DISPLAY] 切换。

- Ⓐ LCD 监视器
- Ⓑ [DISPLAY] 按钮
- 出现菜单屏幕时，[DISPLAY] 按钮失效。在回放变焦（P36）过程中、回放动态影像（P90）时以及在幻灯片放映（P87）过程中，只能选择“标准显示 Ⓒ”或“无显示 ①”。

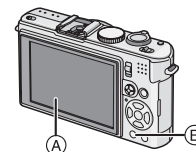

在拍摄模式下

- Ⓒ 标准显示 *1
- Ⓓ 无显示
- Ⓔ 无显示（构图辅助线）*1、2
- Ⓕ 屏幕不显示 *3

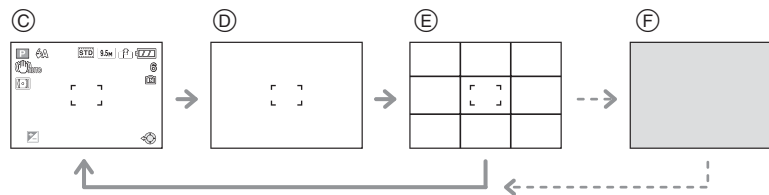

在回放模式下

- Ⓖ 标准显示
- Ⓗ 显示加上拍摄信息 *1
- ① 无显示

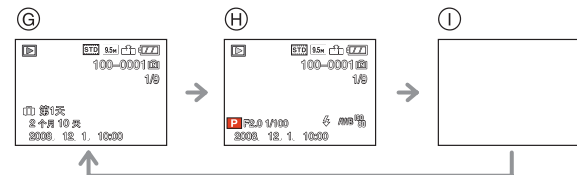

- *1 如果将 [设置] 菜单中的 [直方图] 设置为 [ON]，就会显示直方图。
- *2 通过[设置]菜单中的[坐标线]设置来设置坐标线（构图辅助线）所显示的模式。也可以设置在显示坐标线（构图辅助线）时是否显示拍摄信息。
- *3 只有将[拍摄]模式菜单中的[外置取景器]（P85）设置为[ON]时，才可以在画面之间进行切换。通常，屏幕是关闭的。但是，聚焦图标（P29）和闪光灯充电图标等是点亮的。

注意

- 在场景模式中的 [夜间肖像]、[夜景]、[星空] 和 [烟火] 下，坐标线（构图辅助线）为灰色。（P59）

■ 构图辅助线

将被摄物体对准水平和垂直的构图辅助线或这些线的交叉点时，可以通过查看被摄物体的大小、斜度和平衡来拍摄一张精心设计构图的图像。

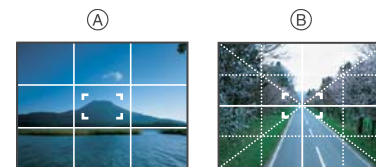

- Ⓐ [田]: 将整个屏幕分割成 3×3 (九宫图)。想要拍摄构图均匀的图像, 请使用此项。
 Ⓑ [框]: 想要将被摄物体定位在屏幕的正中心时, 请使用此项。

■ 关于直方图

直方图是显示亮度分布情况的图表。横轴表示从暗部到亮部的亮度, 左侧较暗右侧较亮; 纵轴表示每个亮度等级上的像素数量。使您更容易地检查图像的曝光。

- 暗的部分、中间色调和亮的部分均匀地分布, 将成为适于拍摄的图像。
- 将成为暗的部分较多、曝光不足的图像。例如夜景等图像的大部分被暗的部分占据时, 图像会显示这样的直方图。
- 将成为亮的部分较多、曝光过度的图像。图像的大部分被白的部分占据时, 图像会显示这样的直方图。

直方图的示例

- 曝光适当
 - 曝光不足
 - 曝光过度
- * 直方图

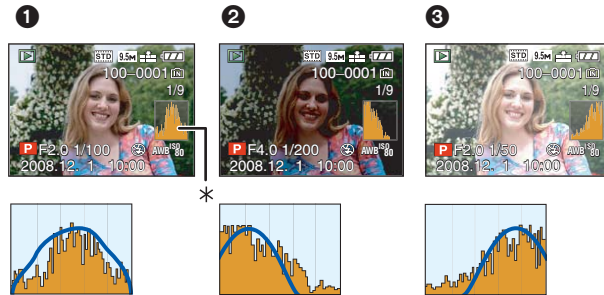

● 注意

- 在下列情况下拍摄的图像与直方图相互不一致时, 直方图会以橙色显示。
 - 在曝光补偿过程中或在手动曝光模式下, 当手动曝光辅助不是 $[\pm 0.5EV]$ 时
 - 启动了闪光灯时
 - 在场景模式 (P59) 中的 [星空] 或 [烟火] 下
 - 关闭了闪光灯时
 - 在暗处, 屏幕的亮度不能正确地显示时
 - 没有适当地调整曝光时
- 在拍摄模式下, 直方图是近似值。
- 拍摄模式时与回放模式时所显示的直方图可能不一致。
- 本相机中显示的直方图与在 PC 等设备上使用的图像编辑软件所显示的直方图不一致。

[拍摄] 模式: **TA P A S M C1 C2 SCN**

使用内置闪光灯拍摄

- Ⓐ 要打开闪光灯
按闪光灯打开按钮。

- Ⓑ 要关闭闪光灯
按闪光灯直到发出喀哒一声为止。
 • 不使用闪光灯时, 请务必将其关闭。
 • 关闭闪光灯后, 闪光灯设置被固定为 [☺]。

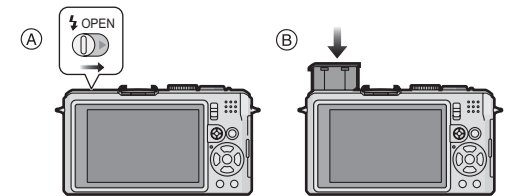

切换到合适的闪光灯设置

可以配合拍摄目的来设置闪光灯。

- 打开闪光灯。

- 按 **▶** [☺]。

- 按 **▲/▼** 选择一种模式。

- 也可以按 **▶** [☺] 进行选择。
- 有关可以选择的闪光设置的信息, 请参阅“拍摄模式下的可用闪光灯设置”。(P43)

- 按 [MENU/SET]。

- 也可以半按快门按钮结束。
- 菜单屏幕约 5 秒后消失。此时, 自动设置所选择的选项。



选项	设置的说明
☺: 自动	拍摄条件必须使用闪光灯时, 闪光灯自动启动。
☺☺: 自动 / 红眼降低 *	拍摄条件必须使用闪光灯时, 闪光灯自动启动。在实际拍摄之前, 为了减少红眼现象 (图像中人物等的眼睛发红) 而启动一次闪光灯, 然后在实际拍摄时再次启动闪光灯。 • 本功能适合在光线不足的环境下拍摄人物时使用。
☺☺☺: 强制闪光开 ☺☺☺☺: 强制闪光开 / 红眼降低 *	不管拍摄条件如何, 每次都启动闪光灯。 • 本功能适合在拍摄逆光或闪光灯下的被摄物体时使用。 • 仅当设置为场景模式 (P59) 中的 [派对] 或 [烛光] 时, 闪光灯设置才被设置为 [☺☺☺]。
☺☺☺☺☺: 慢速同步 / 红眼降低 *	如果拍摄较暗背景的景色的图像, 本功能会在启动闪光灯的同时将快门速度变慢, 这样较暗背景的景色就会变亮。同时减轻红眼现象。 • 本功能适合在拍摄暗背景前的人物时使用。
☺☺☺☺☺☺: 强制闪光关	在任何拍摄条件下, 都不启动闪光灯。 • 本功能适合在禁止使用闪光灯的地方拍摄时使用。

* 闪光灯闪光两次。到第二次闪光灯闪光为止, 被摄物体不能移动。到第二次闪光的时间间隔取决于被摄物体的亮度。

■ 关于数码红眼修正

在选择了红眼降低 ([☺☺☺]、[☺☺☺☺]、[☺☺☺☺☺]) 的情况下使用闪光灯时, 会自动检测出图像数据中的红眼并进行修正。

* 根据拍摄条件,可能无法对红眼进行修正。也可能对红眼以外的物体进行修正。

■ 拍摄模式下的可用闪光灯设置

根据拍摄模式不同,可用闪光灯设置也会不同。

(○: 可以设置, —: 不可以设置, ●: 场景模式的初始设置)

	⚡A	⚡A	⚡	⚡S	⚡	☺
IA	○*	—	—	—	—	○
P	○	○	○	○	—	○
A	○	○	○	○	—	○
S	○	○	○	—	—	○
M	○	○	○	—	—	○
📷	—	—	—	—	—	○
📷	○	●	○	—	—	○
📷	○	●	○	—	—	○
📷	○	●	○	—	—	○
📷	—	—	—	—	—	●
📷	○	●	○	—	—	○
📷	—	—	—	—	—	○
📷	—	—	—	—	—	○
📷	—	—	—	—	—	●
📷	—	—	—	—	—	○
📷	—	—	—	—	—	○
📷	—	—	—	—	—	○
📷	—	—	—	—	—	○
📷	—	—	—	—	—	○
📷	—	—	—	—	—	○
📷	—	—	—	—	—	○
📷	—	—	—	—	—	○
📷	—	—	—	—	—	○
📷	—	—	—	—	—	○
📷	—	—	—	—	—	○
📷	—	—	—	—	—	○
📷	—	—	—	—	—	○
📷	—	—	—	—	—	○
📷	—	—	—	—	—	○

* 选择了 [⚡A] 时,根据被摄物体的种类和亮度设置为 [i⚡A]、[i⚡A] 或 [i⚡S]。

• 如果改变拍摄模式,闪光灯设置可能会改变。如果必要的话,请再次设置闪光灯设置。

• 即使关闭相机,也会保存闪光灯设置。但是,当场景模式改变时,场景模式的闪光灯设置会重设为初始设置。

■ 拍摄时闪光灯的有效范围

• 可用闪光灯范围是近似值。

ISO 感光度	闪光灯的有效范围	
	广角端时	远摄端时
AUTO	80 cm 至 8.3 m*	30 cm 至 5.9 m*
ISO80	80 cm 至 2.3 m	30 cm 至 1.6 m
ISO100	80 cm 至 2.6 m	30 cm 至 1.8 m
ISO200	80 cm 至 3.7 m	30 cm 至 2.6 m
ISO400	80 cm 至 5.3 m	40 cm 至 3.7 m
ISO800	80 cm 至 7.4 m	60 cm 至 5.3 m
ISO1600	1.15 m 至 10.6 m	90 cm 至 7.5 m
ISO3200	1.60 m 至 14.9 m	1.30 m 至 10.7 m

* [ISO 上限设置] (P74) 设置为 [AUTO] 时

• 在场景模式中的 [高感光度] (P63) 下,ISO感光度会在 [ISO1600] 和 [ISO6400] 之间自动调整,可用闪光灯范围也会不同。

广角: 约 1.15 m 至约 21.2 m
远摄: 约 90 cm 至约 15.1 m

• 在场景模式中的 [闪光灯连拍] (P63) 下,ISO感光度会在 [ISO80] 和 [ISO3200] 之间自动调整,可用闪光灯范围也会不同。

广角: 约 80 cm 至约 5.6 m
远摄: 约 30 cm 至约 4.0 m

■ 闪光灯发光量调整

当被摄物体很小,或者反射率非常高或非常低时,请调整闪光灯发光量。

1 连续按 ▲ (📷) 数次直到显示 [闪光灯], 然后按 ◀▶ 设置闪光灯发光量。

- 可以以 [1/3 EV] 增量在 [-2 EV] 至 [+2 EV] 之间进行调整。
- 选择 [0 EV] 可以返回到初始的闪光灯发光量。

2 按 [MENU/SET] 关闭菜单。

- 也可以通过半按快门按钮来关闭菜单。



● 注意

- 调整闪光灯发光量时,闪光灯发光量调整值会显示在屏幕的左上方。
- 即使关闭相机,也会保存闪光灯发光量的设置。
- 在场景模式中的 [闪光灯连拍] 下时,无法使用闪光灯发光量调整。

■ 每种闪光灯设置的快门速度

闪光灯设置	快门速度 (秒)	闪光灯设置	快门速度 (秒)
⚡A	1/30*1 至 1/2000	⚡S	1 至 1/2000 1 或 1/4 至 1/2000*2
⚡A		☺	1*1 至 1/2000 1 或 1/4 至 1/2000*2、3
⚡			

*1 该数值根据 [最慢快门速度] 的设置 (P83) 可能会发生变化。

*2 设置了智能 ISO 时 (P74)

*3 在场景模式 (P59) 中的 [运动]、[宝宝 1] [宝宝 2] 和 [宠物] 下

• 有关光圈优先 AE、快门优先 AE 或手动曝光模式,请参阅 P54。

• *2、3: 在下列情况下,快门速度变为最大值 1 秒。

– 将光学影像稳定器设置为 [OFF] 时。

– 将光学影像稳定器设置为 [MODE1]、[MODE2] 或 [AUTO] 时,相机已经确定有轻微手震时。

• 在智能自动模式下,快门速度根据判别的场景改变。

• 在场景模式下时,快门速度会与上表中记载的有所不同。

– [夜间肖像] [夜景]: 8 或 1/8 秒至 1/2000 秒*4

– [烛光]: 1 或 1/8 秒至 1/2000 秒*4

– [闪光灯连拍]: 1/30 秒至 1/2000 秒

– [星空]: 15 秒、30 秒、60 秒

– [烟火]: 1/4 秒、2 秒*4

– 所有其他的场景模式: 1/8 秒至 1/2000 秒

*4 在设置了 [稳定器] 的情况下手震的量少时,或将 [稳定器] 设置为 [OFF] 时,会选择为最大值的快门速度。

注意

- 请不要在闪光灯闪光时太靠近被摄物体或者关闭闪光灯。被摄物体可能会因闪光灯的热量或光线而褪色。
- 由于自动 / 红眼降低等在拍摄前闪光灯会预先启动，因此请不要在闪光灯启动后立即关闭闪光灯。否则，会导致相机发生故障。
- 超出可用闪光灯范围拍摄时，可能不能正确调整曝光，图像可能变亮或变暗。
- 闪光灯正在充电时，闪光灯图标闪烁为红色。即使完全按下快门按钮，也无法进行拍摄。
- 如果给予被摄物体的闪光等级不足，可能无法正确调整白平衡。
- 快门速度很快时，闪光效果可能不充分。
- 如果反复拍摄，闪光灯充电可能要花费一些时间。请在存取指示消失后再进行拍摄。
- 红眼降低的效果因人而异。此外，如果被拍摄的人距离相机太远，或在第一次闪光时没有注视相机，效果可能不明显。
- 将 [转换] (P85) 设置为 [] 时，闪光灯被固定为 []。
- 安装了外置闪光灯时，外置闪光灯会优先闪光。有关外置闪光灯的更多信息，请参阅 P117。

[拍摄] 模式: PASM C1 C2

拍摄特写图像

使用本模式可以拍摄物体的特写图像，例如在拍摄花卉的图像时。通过最大限度地将被变焦杆转动到广角端 (1×)，最近可以拍摄距离镜头 1 cm 的被摄物体。

1 将变焦切换开关滑动到 [AF]。

- 在 AF 微距模式时，显示 [AF]。

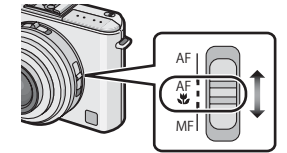
**2 拍摄图像。****■ 聚焦范围**

- * 聚焦范围按阶段变化。

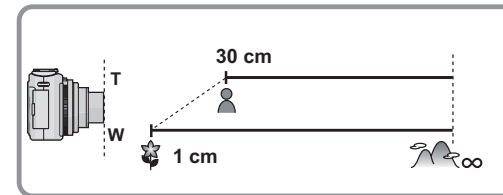
**注意**

- 建议使用三脚架和自拍定时器。
- 在近距离范围拍摄时，建议将闪光灯设置为 []。
- 如果相机和被摄物体之间的距离超出了相机的聚焦范围，即使聚焦指示点亮，图像也可能无法准确聚焦。
- 被摄物体离相机很近时，有效的聚焦范围会非常狭窄。因此，如果在被摄物体被聚焦后改变了相机和被摄物体之间的距离，可能很难再次聚焦。
- 使用 AF 微距模式会优先拍摄最接近相机的物体。因此，如果相机和被摄物体之间的距离超过了 50 cm，在 AF 微距模式聚焦要比在程序 AE 模式聚焦多花费一些时间。
- 在近距离范围拍摄时，图像周边的分辨率可能会稍微下降。这并非故障。

[拍摄] 模式: **TA P A S M C1 C2 SCN**

用自拍定时器拍摄

1 按 **◀ [O]**。2 按 **▲/▼** 选择一种模式。

- 也可以按 **◀ [O]** 进行选择。

3 按 **[MENU/SET]**。

- 也可以半按快门按钮结束。
- 菜单屏幕约 5 秒后消失。此时, 自动设置所选择的选项。

4 先半按快门按钮聚焦, 然后再完全按下进行拍摄。

- 自拍定时器指示灯 **A** 闪烁, 10 秒钟 (或 2 秒钟) 后启动快门。
- 如果在设置了自拍定时器的期间按 **[MENU/SET]**, 则会取消自拍定时器设置。

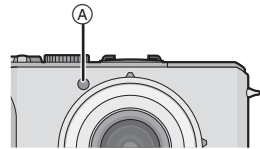
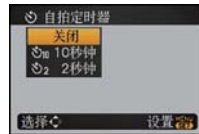
**注意**

- 使用三脚架等时, 将自拍定时器设置为 2 秒钟是一种避免因按下快门按钮而引起手震的便捷方法。
- 完全按下快门按钮时, 被摄物体刚好在拍摄前被自动聚焦。在暗处, 自拍定时器指示灯将闪烁, 然后会像 AF 辅助灯 (P84) 一样变亮, 可使相机对被摄物体聚焦。
- 用自拍定时器拍摄时, 建议使用三脚架。
- [连拍] 时可以拍摄的图像数量被固定为 3 张。
- 在场景模式中的 [闪光灯连拍] 下的可拍摄的图像数量被固定为 5 张。
- 在智能自动模式下时, 无法将自拍定时器设置为 2 秒。
- 在场景模式中的 [自拍肖像] 下时, 无法将自拍定时器设置为 10 秒。
- 在场景模式中的 [高速连拍] 下时, 无法使用自拍定时器。

[拍摄] 模式: **TA P A S C1 C2 [EV] SCN**

补偿曝光

由于被摄物体和背景之间的亮度不同而无法得到合适的曝光时, 请使用本功能。请看下面的示例。

曝光不足



正向调整曝光补偿。

曝光适当



北京健农公司 Panasonic 维修中心
Http://www.jianong.com.cn

曝光过度



负向调整曝光补偿。

1 按 **▲ [EV]** 直到出现 [曝光], 用 **◀/▶** 补偿曝光。

- 选择 [0 EV] 可以返回到初始曝光。

2 按 **[MENU/SET]** 结束。

- 也可以半按快门按钮结束。

■ 用操纵杆进行操作

向 **◀** 倾斜操纵杆选择 **[EV]**, 然后向 **▲/▼** 倾斜补偿曝光。

A 曝光补偿值

- 只选择 **[EV]** 就可以返回到初始曝光 (0 EV)。
- 半按快门按钮结束。

**注意**

- EV 是 [Exposure Value] (曝光值) 的缩写。指的是通过光圈值和快门速度给 CCD 的光线数量。
- 曝光补偿值显示在屏幕的左下方。
- 即使关闭相机, 也会保存设置的曝光值。
- 根据被摄物体的亮度情况, 曝光补偿范围将受限制。

[拍摄] 模式: PASM C1 C2 SCN

使用自动括弧式曝光 / 多种高宽比拍摄

自动括弧式曝光

在本模式中, 每次按下快门按钮, 在所选择的曝光补偿范围内会自动拍摄 3 张图像。可以从 3 张曝光不同的图像中选择一张具有理想曝光效果的图像。

使用自动括弧式曝光 ± 1 EV 时

第 1 张图像

 ± 0 EV

第 2 张图像



-1 EV

第 3 张图像



+1 EV

1 连续按 \blacktriangle [Z] 数次直到出现 [自动括弧式曝光], 用 $\blacktriangleleft/\blacktriangleright$ 设置曝光的补偿范围。

- 不使用自动括弧式曝光时, 请选择 [OFF] (0)。



2 按 [MENU/SET] 结束。

- 也可以半按快门按钮结束。

多种高宽比

每按一次快门按钮, 就会自动拍摄 3 张高宽比为 [4:3]、[3:2] 和 [16:9] 的图像 (仅一声快门音)。

1 从自动括弧式曝光按 [DISPLAY] 以显示 [多种高宽比]。

- 每次按下 [DISPLAY], 会在自动括弧式曝光和多种高宽比之间进行切换。



2 按 $\blacktriangleleft/\blacktriangleright$ 选择 [ON]。

3 按 [MENU/SET] 关闭菜单。

- 也可以半按快门按钮结束。
- 图像尺寸的组合如下所示。

[4:3]	→	[3:2]	→	[16:9]
10M		9.5M		9M
7M		6.5M		6M
5M		4.5M		4.5M
3M*		3M*		2.5M*

例如, 如果在 (3:2) 时设置为 6.5M

- (4:3) 时为 7M、(3:2) 时为 6.5M、(16:9) 时为 6M。

* 选择了多种高宽比的选项时, 不能设置为比此数值小的像素数。如果在此之前已经设置了数值, 则数值会被暂时改变成此数值。

注意

- 设置自动括弧式曝光时, [Z] 会出现在屏幕上。
- 设置多种高宽比时, [Z] 会出现在屏幕上。
- 设置曝光补偿范围后, 当使用自动括弧式曝光拍摄时, 会基于所选的曝光补偿范围来拍摄的图像。补偿了曝光后, 曝光补偿值会出现在屏幕的左下方。
- 如果关闭相机或启动 [省电], 则自动括弧式曝光 / 多种高宽比的设置会被取消。
- 设置了自动括弧式曝光 / 多种高宽比时, 不管自动回放的设置是什么, 都将启动自动回放功能。(图像不放大。) 不能在 [设置] 菜单中设置自动回放功能。
- 根据物体的亮度情况, 可能不能用自动括弧式曝光补偿曝光。
- 设置了自动括弧式曝光时, 闪光灯为 [☺]。
- 设置了自动括弧式曝光 / 多种高宽比时, 会取消连拍模式和 [多种胶片] (P72) 设置。
- 在快门优先 AE 和手动曝光下时, 如果快门速度的设置长于 1 秒, 则自动括弧式曝光会无效。
- 最后设置的将优先。(无法同时设置自动括弧式曝光和多种高宽比。)

[拍摄] 模式: **PA S M C1 C2 SCN**

使用连拍模式拍摄

在按下快门按钮的期间连续地拍摄图像。
请从拍摄的图像中选择您最喜欢的图像。

- 按 [] 显示连拍模式选择菜单，然后按 ▲/▼ 选择连拍模式。

① [] 按钮

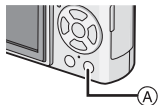

- 按 [MENU/SET]。

- 也可以半按快门按钮结束。
- 菜单屏幕约 5 秒后消失。此时，自动设置所选择的选项。



- 拍摄图像。

- 一直完全按下快门按钮即可用连拍模式连续地拍摄。

		[关闭]		
连拍速度 (张 / 秒)		—	2.5*	约 2
可拍摄的图像数量		—	最多 4	取决于内置内存 / 记忆卡的剩余容量。
		—	最多 8	
	RAW	—	最多 3	最多 3
	RAW	—		
	RAW	—		

* 不管记忆卡的传输速度如何，连拍速度是不变的。

- 上表中记载的连拍速度是在快门速度超过 1/60 并且不启动闪光灯时的数值。

注意

• 将连拍模式设置为无限制时

- 连拍速度中途变慢。正确的调速取决于记忆卡类型、图像尺寸和画质。
- 可以一直拍摄到内置内存或记忆卡的容量已满为止。
- 焦距在拍摄第一张图像时被固定。
- 连拍速度设置为 [] 时，后面图像的曝光和白平衡被固定为第一张图像所使用的设置。连拍速度设置为 [] 时，每次拍摄都要调整曝光和白平衡。
- 使用自拍定时器时，在连拍模式下的可拍摄的图像数量被固定为 3 张。
- 如果在室内、室外等光线和阴影反差强烈的地方（风景）追踪拍摄移动的被摄物体，在曝光稳定前可能需要一些时间。如果此时使用连拍，曝光可能不会变成最佳值。
- 根据拍摄环境的不同，例如在暗处或当 ISO 感光度很高等时，连拍速度（张 / 秒）可能变得更慢。
- 相机关闭时，不会取消连拍模式。
- 如果在连拍模式下用内置内存拍摄，写入图像数据将会花费一些时间。
- 设置了连拍时，闪光灯会设置为 []。
- 设置了连拍模式时，会取消自动括号曝光、多种高宽比和 [多种胶片] 设置。
- 使用外置闪光灯时，连拍模式的数量被固定为 3 张。

[拍摄] 模式: **AS**

通过指定光圈 / 快门速度进行拍摄

A 光圈优先 AE

想要突出焦点的背景时，请将光圈值设置为较高数值。想要柔和焦点的背景时，请将光圈值设置为较低数值。

- 将 [拍摄] / [回放] 选择开关设置到 []，然后将模式转盘设置到 [A]。

- 向 ▲/▼ 倾斜操纵杆设置光圈值。



- 拍摄图像。

S 快门优先 AE

想要给快速移动的物体拍摄出清晰的图像时，请设置较快的快门速度。想要创建追踪效果时，请设置较慢的快门速度。

- 将 [拍摄] / [回放] 选择开关设置到 []，然后将模式转盘设置到 [S]。

- 向 ▲/▼ 倾斜操纵杆设置快门速度。



- 拍摄图像。

注意

- 关于可用光圈值和快门速度，请参阅 P54。
- LCD 监视器的亮度可能与所拍摄图像的亮度不同。请使用查看功能或回放模式来确认图像。
- 被摄物体太亮时，请将光圈值设置为较高数值。被摄物体太暗时，请将光圈值设置为较低数值。
- 曝光不适当时，显示在屏幕上的光圈值和快门速度会变成红色。
- 快门速度很慢时，建议使用三脚架。
- 快门优先 AE 时，不能设置 []。

[拍摄] 模式: **M**

通过手动设置曝光进行拍摄

通过手动设置光圈值和快门速度决定曝光。

1 将 [拍摄]/[回放] 选择开关设置到 **[📷]**，然后将模式转盘设置到 **[M]**。

2 向 **▲/▼/◀/▶** 倾斜操纵杆设置光圈值和快门速度。

- 显示 [MF] 时，可以手动设置焦距。(P55)



3 半按快门按钮。

- 手动曝光辅助 **(A)** 显示约 10 秒钟以指示曝光。
- 曝光不适当时，请重新设置光圈值和快门速度。



4 拍摄图像。

■ 手动曝光辅助

	曝光适当。
	设置更快的快门速度或更大的光圈值。
	设置更慢的快门速度或更小的光圈值。

- 手动曝光辅助是近似值。建议在拍摄后使用查看功能来确认图像。

● 注意

- 关于可用光圈值和快门速度，请参阅 P54。
- LCD 监视器的亮度可能与所拍摄图像的亮度不同。请使用查看功能或回放模式来确认图像。
- 如果曝光不适当，在半按快门按钮时光圈值和快门速度会变成红色。
- 不能设置闪光灯的 **[📷]**。

光圈值和快门速度

光圈优先 AE

可用光圈值 (每级 1/3 EV)			快门速度 (秒)
F8.0			8 至 1/2000
F7.1	F6.3	F5.6	
F5.0	F4.5	F4.0	
F3.5	F3.2	F2.8	
F2.5	F2.2	F2.0	

快门优先 AE

可用快门速度 (秒) (每级 1/3 EV)				光圈值
8	6	5	4	F2.0 至 F8.0
3.2	2.5	2	1.6	
1.3	1	1/1.3	1/1.6	
1/2	1/2.5	1/3.2	1/4	
1/5	1/6	1/8	1/10	
1/13	1/15	1/20	1/25	
1/30	1/40	1/50	1/60	
1/80	1/100	1/125	1/160	
1/200	1/250	1/320	1/400	
1/500	1/640	1/800	1/1000	
1/1300	1/1600	1/2000		

手动曝光

可用光圈值 (每级 1/3 EV)	可用快门速度 (秒) (每级 1/3 EV)
F2.0 至 F8.0	60 至 1/2000

● 注意

- 上表中记载的光圈值是当变焦杆转动到广角端时的值。
- 根据变焦倍率的情况，无法选择某些光圈值。

[拍摄] 模式: PASM C1 C2 [MF] SCN

用手动聚焦拍摄

想要固定焦点时, 或者在镜头和被摄物体之间的距离已确定却不想启动自动聚焦时, 请使用本功能。

1 将变焦切换开关设置到 [MF]。

- 在手动聚焦模式下时显示 [MF]。

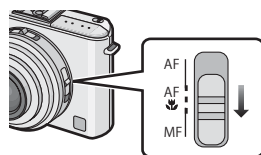

2 向 ▲/▼ 倾斜操纵杆对被摄物体聚焦。

- MF 辅助
- 聚焦范围
 - 停止操作操纵杆约 2 秒钟后, MF 辅助消失。
 - 停止操作操纵杆约 5 秒钟后, 聚焦范围消失。

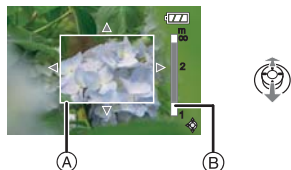

3 拍摄图像。

MF 辅助

当 [MF 辅助灯] 设置为 [MF1] 或 [MF2] 时, 如果向 ▲/▼ 倾斜操纵杆, 会启动 MF 辅助, 并且画面会被放大。使用本功能可以更容易地对被摄物体聚焦。

1 在 [设置] 菜单上选择 [MF 辅助灯]。

2 按 ▲/▼ 选择 [MF1] 或 [MF2], 然后按 [MENU/SET]。

[MF1]	画面中央被放大。可以在确定整个画面的构图的同时调整焦距。
[MF2]	画面中央被放大在整个画面上。适合在难以捕捉焦点变化的广角拍摄下调整焦点时使用。
[OFF]	画面不被放大。

3 按 [MENU/SET] 关闭菜单。

- 也可以半按快门按钮结束。

■ 改变变焦区域

使用 MF 辅助放大画面时, 可以改变放大的区域。本模式适合在想要改变焦点位置进行拍摄时使用。

- 用操纵杆向 ▲/▼ 倾斜显示 MF 辅助。
- 用指针按钮的 ▲/▼/◀/▶ 改变要放大的区域。
- 按 [MENU/SET] 进行设置。

- 执行下列操作将使 MF 辅助返回到初始位置。
 - 改变图像尺寸或高宽比。
 - 关闭相机。

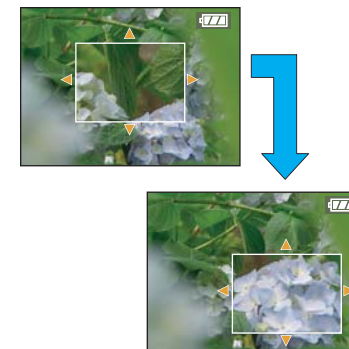

■ 使用手动聚焦的技巧

- 通过向 ▲/▼ 倾斜操纵杆进行聚焦。
- 向同一方向再稍微倾斜一点。
- 向相反方向倾斜操纵杆对被摄物体精细聚焦。

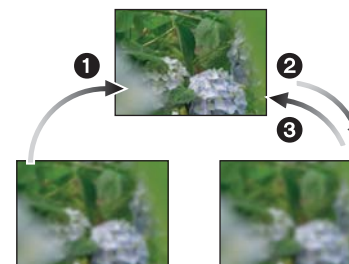

■ 单点 AF

通过用变焦切换开关选择 [MF] 然后按 [FOCUS] 按钮, 可以用自动聚焦对被摄物体聚焦。本功能适合在预先聚焦时使用。

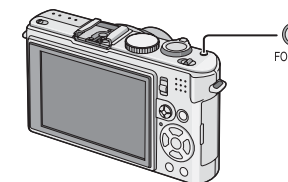

■ 预先聚焦

本功能可以让相机预先对任意一点聚焦。当使用自动聚焦难以获得清晰的焦点时或被摄物体快速移动时, 使用本功能十分有用。本功能适合在相机和被摄物体之间的距离已确定时使用。

● 注意

- 在动态影像模式下时也可以使用手动聚焦, 但在录制过程中不能调整焦距。
- 如果在广角下对被摄物体聚焦, 然后将变焦杆转动到远摄端, 则焦距可能不足。在这种情况下, 请重新对被摄物体聚焦。
- 使用数码变焦时, 不出现 MF 辅助。
- 在手动聚焦下, 屏幕上显示的到被摄物体的距离是到焦点位置的近似值。请使用 MF 辅助画面对焦点进行最终确认。
- 取消省电模式后, 请重新对被摄物体聚焦。

[拍摄] 模式: PASM(C1)(C2) SCN

登录个人菜单设置 (登录自定义设置)

可以将当前相机的设置内容作为自定义设置进行登录,最多可以登录4个。
• 预先将模式转盘设置到所需的模式,选择所需的菜单设置。

1 在 [设置] 菜单上选择 [自定义设置存储]。

2 按 ▲/▼ 选择要登录的自定义设置,然后按 [MENU/SET]。

- 用模式转盘的 [C1] 可以使用登录在 [C1] 中的自定义设置。只需设置模式转盘即可使用,因此若要登录了经常使用的自定义设置,则会非常便利。
- 用模式转盘的 [C2] 可以选择登录在 [C2-1]、[C2-2] 或 [C2-3] 中的自定义设置。最多可以登录3个自定义设置,这样就可以根据需要选择适合的设置。



3 按 ▲ 选择 [是], 然后按 [MENU/SET]。

- 选择 [是] 时,以前保存的设置被覆盖。
- 由于下列菜单项会影响其他拍摄模式,因此不能保存下列菜单项。
 - [时钟设置]
 - [行程日期]
 - [场景模式菜单]
 - [重设]
 - [号码重设]
 - 场景模式中的 [宝宝 1]/[宝宝 2] 或 [宠物] 的生日和名字设置



4 按 [MENU/SET] 关闭菜单。

[拍摄] 模式: C1(C2)

使用自定义模式拍摄

您可以配合图像的拍摄条件,从自己用 [自定义设置存储] 保存的自定义设置中选择一个设置。
程序 AE 模式的初始设置被作为最初的自定义设置登录。

1 将 [拍摄]/[回放] 选择开关滑动到 [📷]。

2 将模式转盘设置到 [C1] 或 [C2]。

Ⓐ 显示自定义设置

- 设置为 [C1] 时
→ 可以用登录在 [C1] 中的自定义设置进行拍摄。
(屏幕上会显示 [C1]。)
- 设置为 [C2] 时
→ 到步骤 3 和 4



3 按 ▲/▼ 选择想要使用的自定义设置,然后按 [MENU/SET]。

- 在 [C2] 下,按 [DISPLAY] 可以显示每个菜单项的设置。
(按 ◀/▶ 可以切换屏幕,按 [DISPLAY] 可以返回到选择屏幕。)
- 只显示主菜单项。



4 按 [MENU/SET] 输入设置。

- 所选择的自定义设置的保存内容显示在屏幕上。



■ 改变菜单设置时

即使在选择了 [C1]、[C2-1]、[C2-2] 或 [C2-3] 的情况下会暂时改变菜单设置,但已经登录的菜单设置仍会保持不变。
要想更改已经登录的菜单设置,请使用设置菜单中的 [自定义设置存储] (P57) 覆盖已经登录的内容。

● 注意

- 不能将下列菜单项的设置内容登录为自定义模式。如果改变这些菜单项,也将影响其他拍摄模式。
 - [设置] 菜单中的 [时钟设置]、[行程日期]、[场景模式菜单]、[重设] 和 [号码重设]
 - 场景模式中的 [宝宝 1]/[宝宝 2] 或 [宠物] 的生日和名字设置

[拍摄] 模式: [SCN]

配合拍摄场景进行拍摄 (SCN: 场景模式)

选择了与被摄物体和拍摄条件相适合的场景模式时, 相机会把曝光和色调设置为最佳值, 以获得理想的图像。

1 将 [拍摄] / [回放] 选择开关滑动到 [📷]。

2 将模式转盘设置到 [SCN]。

3 按 ▲/▼/◀/▶ 选择场景模式。

- 通过转动变焦杆, 可以从任意一个菜单项切换菜单屏幕。

4 按 [MENU/SET] 进行设置。

- 菜单屏幕切换为所选的场景模式的拍摄屏幕。

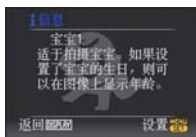

■ 有关信息

- 在步骤 3 中选择一个场景模式后, 如果按 [DISPLAY], 会显示关于每个场景模式的解释说明。(如果再次按 [DISPLAY], 屏幕会返回到场景模式菜单。)

● 注意

- 要想改变场景模式, 请按 [MENU/SET], 然后按 ▶, 返回到上面的步骤 3。
- 有关快门速度的信息, 请参阅 P44。
- 当场景模式改变时, 场景模式的闪光灯设置会重设为初始设置。
- 当用于拍摄的场景模式不能满足拍摄目的时, 图像的色调可能会与实际场景中的不同。
- 在场景模式下, 无法设置下列选项, 因为相机会自动将它们调整到最佳设置。
 - [智能ISO] / [感光度] / [ISO 上限设置] / [智能曝光] / [多重曝光] / [测光模式] / [胶片模式] / [最慢快门速度]
- 在以下场景模式下, 会自动启动 [智能曝光]。
 - [肖像] / [柔肤] / [自拍肖像] / [风景] / [运动] / [夜间肖像] / [派对] / [烛光] / [宝宝1] / [宝宝2] / [日落] / [高感光度]

📷 [肖像]

当白天在室外拍摄人物时, 使用本模式可以将该人物的外貌进行改善并使他的肤色看起来更健康。

■ 使用肖像模式的技巧

为了使本模式更具效果:

- 1 尽可能地向远摄端转动变焦杆。
- 2 向被摄物体移近, 使本模式更具效果。

● 注意

- [AF 模式] 的初始设置为 [👤]。

👤 [柔肤]

当白天在室外拍摄人物时, 使用本模式可以使他们的肌肤的表面看起来比使用 [肖像] 时更柔和。(本模式适合于拍摄人物胸部以上的图像时使用。)

■ 使用柔肤模式的技巧

为了使本模式更具效果:

- 1 尽可能地向远摄端转动变焦杆。
- 2 向被摄物体移近, 使本模式更具效果。

● 注意

- 如果背景等有一部分颜色与肤色接近, 这部分也会被平滑处理。
- 亮度不足时, 本模式可能不起作用。
- [AF 模式] 的初始设置为 [👤]。

📷 [自拍肖像]

选择本模式可以给自己拍摄。

■ 使用自拍肖像模式的技巧

- 半按快门按钮聚焦。当您正被聚焦时, 自拍定时器指示灯点亮。请务必平稳地持拿相机, 完全按下快门按钮进行拍摄。
- 自拍定时器指示灯闪烁时, 被摄物体没有被聚焦。请务必重新半按快门按钮聚焦。
- 拍摄的图像自动出现在 LCD 监视器上, 以便查看。
- 由于慢速快门速度而导致图像模糊的话, 建议使用 2 秒钟的自拍定时器。



● 注意

- 聚焦范围约为 30 cm 至 70 cm。
- 可以自拍带声音的图像 (P83)。如果自拍带声音的图像, 录音时自拍定时器指示灯将会点亮。
- 变焦率会自动移动到广角端 (1×)。
- 自拍定时器仅可以设置为关闭或 2 秒钟。如果将其设置为 2 秒钟, 则在关闭相机、改变场景模式或选择 [拍摄] 模式或 [回放] 模式之前, 此设置将保持不变。
- 稳定器功能模式被固定为 [MODE2]。(P83)
- [AF 模式] 的初始设置为 [👤]。

📷 [风景]

使用本模式可以拍摄到广阔风景的图像。

● 注意

- 聚焦范围为 5 m 至 ∞。

📷 [运动]

当想拍摄运动场景或其他快速移动场面时, 请设置此项。

● 注意

- 本模式适合于拍摄距离相机 5 m 以上的被摄物体。
- 启动 [智能 ISO], 最高 ISO 感光度级别变为 [ISO800]。

📷 [夜间肖像]

使用本模式可以拍摄到接近现实亮度的人物和背景的图像。

■ 使用夜间肖像模式的技巧

- 请打开闪光灯 (闪光灯被设置为 [], 表明是强制闪光)。
- 由于快门速度变慢, 所以建议使用三脚架和自拍定时器进行拍摄。
- 请让被拍摄的人在拍摄中不要动。
- 建议在拍摄时将变焦杆转动到广角端 (1×), 并且镜头距离被摄物体约 1.5 m。

● 注意

- 聚焦范围为 0.8 m (广角)/1.2 m (远摄) 至 5 m。
- 拍摄后, 由于要进行信号处理, 快门可能保持在关闭状态 (最长约 8 秒钟)。这并非故障。
- 在暗处拍摄时, 噪点可能变得更明显。
- [AF 模式] 的初始设置为 []。

🌃 [夜景]

使用本模式可以拍摄到清晰的夜景图像。

■ 使用夜景模式的技巧

- 当相机被设置为 [稳定器] 并且有轻微手震时, 或将 [稳定器] 设置为 [OFF] 时, 快门速度可能会减慢为最大 8 秒。建议使用三脚架和自拍定时器进行拍摄。

● 注意

- 聚焦范围为 5 m 至 ∞。
- 拍摄后, 由于要进行信号处理, 快门可能保持在关闭状态 (最长约 8 秒钟)。这并非故障。
- 在暗处拍摄时, 噪点可能变得更明显。

🍽️ [食物]

使用本模式可以在不受饭店等周围光线影响的情况下拍摄出自然色彩的食物。

● 注意

- 聚焦范围与 AF 微距模式的一样。[1 cm (广角)/30 cm (远摄) 至 ∞]

🎉 [派对]

想在婚礼招待宴会、室内派对等场合拍摄时, 请选择本模式。使用本模式可以拍摄出接近现实亮度的人物和背景。

■ 使用派对模式的技巧

- 使用闪光灯。(可以设置为 [] 或 []。)
- 建议使用三脚架和自拍定时器进行拍摄。
- 建议在拍摄时将变焦杆转动到广角端 (1×), 并且镜头距离被摄物体约 1.5 m。

● 注意

- [AF 模式] 的初始设置为 []。

🕯️ [烛光]

使用本模式可以拍摄到带有烛光氛围的图像。

■ 使用烛光模式的技巧

- 本模式更适合于在不使用闪光灯进行拍摄的情况下使用。
- 建议使用三脚架和自拍定时器进行拍摄。

● 注意

- 聚焦范围与 AF 微距模式的一样。
- [AF 模式] 的初始设置为 []。

👶 [宝宝 1] / 👶 [宝宝 2]

使用本模式可以拍摄出拥有健康肤色的宝宝的图像。使用闪光灯时, 其发出的光比平时弱。可以为 [宝宝 1] 和 [宝宝 2] 设置不同的生日和名字。可以选择在回放时显示生日和名字, 或使用 [文字印记] (P94) 将其印记在所录制的影像上。

■ 设置生日 / 名字

- 1 按 $\blacktriangle/\blacktriangledown$ 选择 [年龄] 或 [名字], 然后按 \blacktriangleright 。
- 2 按 $\blacktriangle/\blacktriangledown$ 选择 [SET], 然后按 [MENU/SET]。
- 3 输入生日或名字。

生日:

$\blacktriangle/\blacktriangleright$: 选择选项 (年 / 月 / 日)。

$\blacktriangle/\blacktriangledown$: 设置。

[MENU/SET]: 结束。

名字: 有关如何输入字符的详情, 请阅读 P93 的 [编辑标题] 部分。

- 设置了生日或名字时, [年龄] 或 [名字] 会自动设置为 [ON]。
- 如果在尚未登记生日或名字时选择了 [ON], 则设置屏幕会自动出现。

4 按 [MENU/SET] 结束。

■ 要取消 [年龄] 和 [名字]

在“设置生日 / 名字”过程的步骤 2 中选择 [OFF] 设置。

● 注意

- 使用 CD-ROM (提供) 中的捆绑软件“PHOTOfunSTUDIO-viewer-”, 可以打印出年龄和名字。
- 即使设置了生日或名字, 如果将 [年龄] 或 [名字] 设置为 [OFF], 年龄或名字也将不显示。拍摄前, 将 [年龄] 或 [名字] 设置为 [ON]。
- 聚焦范围与 AF 微距模式的一样。[1 cm (广角)/30 cm (远摄) 至 ∞]
- 启动 [智能 ISO], 最高 ISO 感光度级别变为 [ISO400]。
- 如果在设置了 [宝宝 1]/[宝宝 2] 的情况下打开相机, 年龄和名字以及当前的日期和时间会一同显示在屏幕的左下方约 5 秒钟。
- 如果年龄没有被正确显示, 请检查时钟和生日设置。
- 如果将画质设置为 [RAW]、[RAW] 或 [RAW] 并拍摄了图像, 名字不会记录在图像上。
- 可以用 [重设] 将生日设置和名字设置进行重设。
- [AF 模式] 的初始设置为 []。

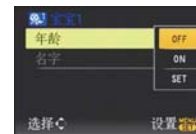

🐾 [宠物]

想要拍摄宠物 (如狗或猫) 时, 请选择本模式。

可以设置宠物的生日和名字。可以选择在回放时显示生日和名字, 或使用 [文字印记] (P94) 将其印记在所录制的影像上。

有关 [年龄] 或 [名字] 的信息, 请参阅 P62 的 [宝宝 1]/[宝宝 2]。

● 注意

- AF 辅助灯的初始设置为 [OFF]。
- 启动 [智能 ISO], 最高 ISO 感光度级别变为 [ISO800]。
- [AF 模式] 的初始设置为 []。
- 有关本模式的其他信息, 请参阅 [宝宝 1]/[宝宝 2]。
- 聚焦范围与 AF 微距模式的一样。[1 cm (广角)/30 cm (远摄) 至 ∞]

🌅 [日落]

想拍摄落日的景色时, 请选择本模式。本模式最适合拍摄太阳的红色的生动逼真的图像。

📷 [高感光度]

使用本模式可以将被摄物体的抖动控制到最低限度,而且可以让您在光线微暗的房间里拍摄这些物体。(选择本模式进行高感光度处理。感光度自动在 [ISO1600] 和 [ISO6400] 之间切换。)

- 从 3M (4:3)、2.5M (3:2) 或 2M (16:9) 中选择图像尺寸。

⚠️ 注意

- [质量] 被自动固定为 [L]。
- 可以拍摄适合 4"×6"/10×15 cm 打印的图像。
- 聚焦范围与 AF 微距模式的一样。[1 cm (广角)/30 cm (远摄) 至 ∞]

📷 [高速连拍]

本模式最适合拍摄快速的运动或决定性的瞬间。

- 完全按下快门按钮时,连续拍摄静态影像。

最高连拍速度	约 6 张 / 秒 (内置内存)
可拍摄的图像数量	约 35 张 (内置内存) / 约 35 至 100 张 * (记忆卡) * 最大值为 100 张。

- 选择 3M (4:3)、2.5M (3:2) 或 2M (16:9) 作为图像尺寸。
- 连拍速度根据拍摄条件而改变。
- 连拍拍摄的图像数量受图像的拍摄条件和所使用的记忆卡类型及状况限制。
- 刚刚格式化后,连拍拍摄的图像数量会立即增加。

⚠️ 注意

- [质量] 被自动固定为 [L]。
- 可以拍摄适合 4"×6"/10×15 cm 打印的图像。
- 快门速度变为 1/8 秒至 1/2000 秒。
- 聚焦范围与 AF 微距模式的一样。[1 cm (广角)/30 cm (远摄) 至 ∞]
- 焦距、变焦、曝光、白平衡、快门速度和 ISO 感光度等被固定为第一张图像的设置。
- ISO 感光度在 [ISO500] 和 [ISO800] 之间自动调整。但是,为了使快门速度变为高速,会增加 ISO 感光度。

📷 [闪光灯连拍]

用闪光灯连续拍摄静态影像。在暗处连续拍摄静态影像时很便利。

- 完全按下快门按钮时,连续拍摄静态影像。

可拍摄的图像数量	最多 5 张 (在按下快门期间)
----------	------------------

- 连拍速度根据拍摄条件发生变化。
- 选择 3M (4:3)、2.5M (3:2) 或 2M (16:9) 作为图像尺寸。

⚠️ 注意

- [质量] 被自动固定为 [L]。
- 可以拍摄适合 4"×6"/10×15 cm 打印的图像。
- 聚焦范围与 AF 微距模式的一样。[1 cm (广角)/30 cm (远摄) 至 ∞]
- 焦距、变焦、曝光、快门速度、ISO 感光度和闪光等级被固定为第一张图像的设置。
- 启动 [智能 ISO], 最高 ISO 感光度级别变为 [ISO3200]。
- 使用闪光灯时,请参阅 P44 的“注意”。

📷 [星空]

使用本模式可以拍摄到清晰的星空或暗的被摄物体。

■ 设置快门速度

快门速度可以从 [15 秒]、[30 秒] 或 [60 秒] 中选择。

1 按 ▲/▼ 选择秒数, 然后按 [MENU/SET]。

- 也可以使用快速菜单改变秒数。(P20)



2 拍摄图像。

- 完全按下快门按钮可以显示倒计时屏幕。显示此屏幕后,请勿移动相机。倒计时结束后,显示 [请稍候] 的时间与设置快门速度进行信号处理的时间相同。
- 显示倒计时屏幕时,按 [MENU/SET] 可以停止拍摄。



■ 使用星空模式的技巧

- 快门以 15 秒、30 秒或 60 秒打开。请务必使用三脚架。此外,还建议使用自拍定时器进行拍摄。

⚠️ 注意

- 光学影像稳定器功能被固定为 [OFF]。
- ISO 感光度被固定为 [ISO80]。

📷 [烟火]

使用本模式可以拍摄到烟火在夜空中散开的美丽图像。

■ 使用烟火模式的技巧

- 由于快门速度变慢,所以建议使用三脚架。

⚠️ 注意

- 在距离被摄物体 10 m 以上拍摄时,本模式更具效果。
- 快门速度变化如下。
 - 影像稳定器功能为 [OFF] 时: 2 秒
 - 将光学影像稳定器功能设置为 [AUTO]、[MODE1] 或 [MODE2] 时: 1/4 秒或 2 秒 (只有当相机已经确定有轻微手震时,例如在使用三脚架等时,快门速度才会变为 2 秒)
 - 可以通过补偿曝光改变快门速度。
- 不显示 AF 区域。
- ISO 感光度被固定为 [ISO80]。

📷 [海滩]

使用本模式可以拍摄到大海、天空等的蓝色更加鲜明的图像。并且也可以防止在强光照射下,人物曝光不足。

⚠️ 注意

- [AF 模式] 的初始设置为 [AF-ON]。
- 请勿用湿手触摸相机。
- 切勿让沙子或海水进入到镜头或端口中。以免,沙子或海水会导致相机发生故障。

[雪景]

本模式最适合在滑雪场或被雪覆盖的山等地方拍摄，能尽可能地表现出雪的白。

[空中摄影]

本模式最适合透过飞机的机窗向外拍摄。

■ 使用空中摄影模式的技巧

• 如果拍摄空中很难聚焦的云等物体时，建议使用本方法。首先，将相机对准具有高对比度的某物，半按快门按钮固定焦距，然后将相机对准被摄物体，完全按下快门按钮拍摄。

● 注意

- 聚焦范围为 5 m 至 ∞。
- 在飞机起飞或着陆时，请关闭相机。
- 使用相机时，务必遵从乘务员的所有指示。
- 请注意来自窗户的反射。

[针孔效果]

可以将被摄物体的周围拍摄得更暗并且带有柔焦效果。

- 从 3M (4:3)、2.5M (3:2) 或 2M (16:9) 中选择图像尺寸。

● 注意

- [质量] 被自动固定为 [L+]
- 可以拍摄适合 4"×6"/10×15 cm 打印的图像。
- 聚焦范围与 AF 微距模式的一样。[1 cm (广角)/30 cm (远摄) 至 ∞]
- 在画面边缘周围的暗部，人脸识别可能无法正常工作。



[喷沙效果]

可以拍摄出像喷沙那样质感粗糙的图像。

- 从 3M (4:3)、2.5M (3:2) 或 2M (16:9) 中选择图像尺寸。

● 注意

- [质量] 被自动固定为 [L+]
- 可以拍摄适合 4"×6"/10×15 cm 打印的图像。
- 聚焦范围与 AF 微距模式的一样。[1 cm (广角)/30 cm (远摄) 至 ∞]
- ISO 感光度被固定为 [ISO1600]。



[拍摄] 模式: [动态影像]

动态影像模式

1 将 [拍摄]/[回放] 选择开关滑动到 [拍摄]。

2 使用高宽比切换开关选择高宽比。

- 无法以 [3:2] 的高宽比录制动态影像。

3 将模式转盘设置到 [动态影像]。

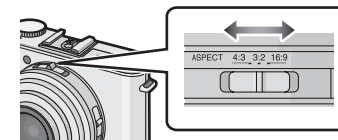

4 先半按快门按钮聚焦，然后完全按下开始录制。

A 录音

- 可以录制的时间 B 显示在屏幕的右上方，录制经过的时间 C 显示在屏幕的右下方。
- 完全按下快门按钮后，请立即将其释放。如果按住快门按钮，录制开始时将会有几秒钟不录制声音。
- 被摄物体被聚焦时，聚焦指示点亮。
- 焦距和变焦被固定为录制开始（第一帧）时的设置。
- 此外，本机的内置麦克风能同时录制声音。（不能录制没有声音的动态影像。）

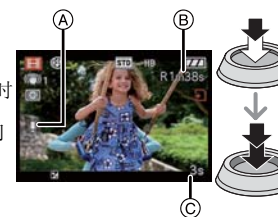

5 完全按下快门按钮停止录制。

- 如果在录制中途内置内存或记忆卡已满，相机会自动停止录制。

改变高宽比和画质的设置

• 将画质设置为 [HD]、[WGA] 或 [VGA] 时，建议使用包装上标有“10MB/s”或更高速度的高速记忆卡。

1 按 [MENU/SET]。

2 按 ▲/▼ 选择 [图像模式]，然后按 ►。

3 按 ▲/▼ 选择选项，然后按 [MENU/SET]。



选项	图像尺寸	fps	高宽比
HD *	1280×720 像素	24	16:9
WVGA *	848×480 像素	30	
VGA *	640×480 像素	30	4:3
QVGA-H	320×240 像素	30	
QVGA-L		10	

- fps“帧每秒”：指的是1秒内所使用的帧数。
- 用“30 fps”和“24 fps”可以录制更加流畅的动态影像。
- 用“10 fps”可以录制更长的动态影像，但是画质较差。
- 可以通过使用色差分量电缆 (DMW-HDC2；可选件)，将[HD]作为高画质动态影像在电视上欣赏。有关详情，请参阅“在带有色差分量接口的电视机上回放”(P113)。
- 由于用[QVGA-L]录制的文件大小很小，因此适合发 e-mail。
- *不能录制到内置内存中。

4 按 [MENU/SET] 关闭菜单。

- 也可以半按快门按钮来关闭菜单。

注意

- 使用记忆卡时，不能在动态影像模式下选择 [3:2]。使用内置内存时，不能在动态影像模式下选择 [16:9] 和 [3:2]。
- 有关可以录制的的时间的信息，请参阅 P140。
- 显示在屏幕上的可以录制的时间可能不会有规律地下降。
- 根据记忆卡类型的不同，录制动态影像后，记忆卡存取指示可能会显示一会儿。这并非故障。
- 可以连续录制动态影像，最高达 2 GB。屏幕上只显示记录高达 2 GB 的最长可以录制的时间。
- 使用本相机录制的动态影像在其他设备上回放时，画质和声音可能变差，也可能无法回放。此外，可能不能正确显示录制信息。
- 由于2008年8月以后销售的LUMIX机型在声音方面进行了改善，因此无法在以前的机型上进行回放。
- 本机不支持在 MultiMediaCard 上录制动态影像。
- 在动态影像模式下，无法使用以下功能。
 - [AF 模式] 的 [] 和 []
 - 方向检测功能
 - 查看
 - 光学影像稳定器功能的 [MODE2] 和 [AUTO]

[拍摄] 模式: **PA S M C I C 2** **SCN**

行程目的地的便利功能

记录度假的哪一天和度假的行程目的地

有关 [设置] 菜单设置的详情，请参阅 P18。

如果预先设置度假的出发日期和度假的行程目的地，则在拍摄时可以记录上自出发日期开始已经经过的天数（度假时的哪一天）。可以在回放图像时显示已经经过的天数，并且可以用 [文字印记] (P94) 在所拍摄的图像上印记天数。

- 使用 CD-ROM (提供) 中的捆绑软件“PHOTOfunSTUDIO-viewer-”，可以打印出自出发日期开始已经经过的天数。
- 选择 [时钟设置] 预先设置当前的日期和时间。(P17)

1 从 [设置] 菜单中选择 [行程日期]，然后按 ►。



2 按 ▲ 选择 [行程设置]，然后按 ►。



3 按 ▼ 选择 [SET]，然后按 [MENU/SET]。



4 按 ▲/▼/◀/▶ 设置出发日期 (年/月/日)，然后按 [MENU/SET]。



5 按 ▲/▼/◀/▶ 设置返回日期 (年/月/日)，然后按 [MENU/SET]。

- 如果不想设置返回日期，在显示日期栏时按 [MENU/SET]。



6 按 ▼ 选择 [位置]，然后按 ►。



7 按 **▼** 选择 [SET], 然后按 [MENU/SET].



8 输入行程目的地。

- 有关如何输入字符的详情, 请阅读 P93 的 [编辑标题] 部分。

9 按两次 [MENU/SET] 关闭菜单。

10 拍摄图像。

- 设置了行程日期后或行程日期已经是设置状态时, 如果执行打开本机等操作, 自出发日期开始已经经过的天数会显示约 5 秒钟。
- 设置了行程日期时, [日期] 会出现在屏幕的右下方。

■ 取消行程日期

如果当前日期已超过了返回日期, 会自动取消行程日期。如果想在度假结束前取消行程日期, 请在步骤 3 或 7 中所显示的屏幕上选择 [OFF], 然后按两次 [MENU/SET]。如果在步骤 3 中将 [行程设置] 设置为 [OFF], 则 [位置] 也会被设置为 [OFF]。

ⓘ 注意

- 行程日期是根据您设置的时钟设置中的日期和出发日期计算出来的。如果将 [世界时间] (P69) 设置为行程目的地, 可以根据时钟设置和行程目的地设置中的日期计算出行程日期。
- 即使关闭相机, 也会保存行程日期设置。
- 如果将 [行程日期] 设置为 [OFF], 即使您设置了行程日期或返回日期, 也不会记录自出发日期开始已经经过的天数。拍摄后, 即使将 [行程日期] 设置为 [SET], 也不会显示图像是在度假的第几天拍摄的。
- 对于出发日期前的日期, 会以橙色显示 [-] (负数), 并且不记录度假日期。
- 如果行程日期以白色显示为 [-] (负数), 则在 [本国] 与 [目的地] 之间有涉及日期变更的时差存在。(它会被记录)
- 设置为 [位置] 的文字, 之后可以用 [编辑标题] 来编辑。
- 设置了 [位置] 时, 不会录制场景模式的 [宝宝 1][宝宝 2] 和 [宠物] 的名字。
- 录制动态影像时, 不能录制 [位置]。

记录海外行程目的地的日期 / 时间 (世界时间)

有关 [设置] 菜单设置的详情, 请参阅 P18。

可以显示行程目的地的当地时间, 并记录在拍摄的图像上。

- 选择 [时钟设置] 预先设置当前的日期和时间。(P17)

1 从 [设置] 菜单中选择 [世界时间], 然后按 **▶**。

- 购买相机后第一次使用时, 会出现 [请设置本国区域] 信息。按 [MENU/SET], 在步骤 3 的屏幕上设置本国区域。



2 按 **▼** 选择 [本国], 然后按 [MENU/SET].



3 按 **◀▶** 选择本国区域, 然后按 [MENU/SET].

- A 当前时间
- B 与 GMT (格林威治标准时间) 的时差
- 如果本国区域使用的是夏令时 [☀️], 请按 **▲**。再次按 **▲** 可以返回到初始时间。
- 本国区域的夏令时设置不能提前当前的时间。将时钟设置提前一个小时。



4 按 **▲** 选择 [目的地], 然后按 [MENU/SET] 进行设置。

- C 根据设置的情况, 会显示行程目的地区域的时间或本国区域的时间。



5 按 **◀▶** 选择行程目的地所在的区域, 然后按 [MENU/SET] 进行设置。

- D 目的区域的当前时间
- E 时差
- 如果行程目的地使用的是夏令时 [☀️], 请按 **▲**。(时间提前 1 小时。) 再次按 **▲** 可以返回到初始时间。



6 按 [MENU/SET] 关闭菜单。

ⓘ 注意

- 度假结束时, 通过执行步骤 1、2 和 3 可以将设置返回到 [本国]。
- 如果已经设置了 [本国], 则只需改变行程目的地即可使用。
- 如果无法在屏幕上显示的区域中找到行程目的地, 请通过与本国区域的时差进行设置。
- 回放在行程目的地拍摄的图像时, 会出现行程目的地图标 [📍]。

使用 [拍摄] 模式菜单

■ [胶片模式]

有关 [拍摄] 模式菜单的详情, 请参阅 P18。

胶片相机的每种胶片都有它自己的色调和对比度特性。在胶片模式下, 就像为胶片相机选择不同胶片一样, 可以从 9 种类型中选择图像的色调。

请配合拍摄条件以及您的拍摄意图在胶片模式中选择不同的设置。

适用的模式: **PASMC1C2**

- [标准]***: 此项为标准设置。
- [动态]***: 保存的色彩的饱和度和对比度增加。
- [自然]**: 更亮丽的红色、绿色和蓝色。增强了自然的美感。
- [平滑]***: 将对对比度降低, 使色彩更柔和、更清晰。
- [活力]**: 比动态的饱和度、对比度更高。
- [怀旧]**: 降低饱和度和对比度。反映出时间的流逝。
- [标准] (B&W)***: 此项为标准设置。
- [动态] (B&W)**: 使对比度增加。
- [平滑] (B&W)**: 在不影响肌肤质感的情况下使图像变得光滑。
- [我的菲林 1]**
- [我的菲林 2]**: 使用已经登录的设置。
- [多种胶片]**: 按一次快门按钮会自动以所选择的胶片数量 (最多 3 张胶片) 来拍摄图像。

* 在动态影像模式下也可以使用。

● 注意

- 在胶片模式中的黑白 (B&W) 模式下, 不能调整 [饱和度]。
- 在场景模式下不能设置胶片模式。

1 按 ◀/▶ 选择胶片。

- 按 [DISPLAY] 可以显示胶片模式的解释说明 (再按一次可以返回到上一屏幕)。

2 按 [MENU/SET] 关闭菜单。

- 也可以半按快门按钮关闭菜单。



■ 根据所需的设置来调整每种胶片模式

1 按 ◀/▶ 选择胶片。

2 按 ▲/▼ 选择选项, 然后按 ◀/▶ 进行调整。

- 即使关闭相机, 也会保存登录的设置。



3 按 ▲/▼ 选择 [记忆], 然后按 [MENU/SET]。

4 按 ▲/▼ 选择选项, 然后按 [MENU/SET]。

- 可以登录 2 个设置。([我的菲林 1] 和 [我的菲林 2]) (登录后, 显示上次登录的胶片模式的名称。)
- 购买时, [我的菲林 1] 中是以 [STANDARD] 登录的, [我的菲林 2] 中是以 [STANDARD] (B&W) 登录的。

5 按 [MENU/SET] 关闭菜单。

- 也可以半按快门按钮关闭菜单。



[对比度]	[+]	增强图像的明暗差。
	[-]	减弱图像的明暗差。
[清晰度]	[+]	图像轮廓鲜明。
	[-]	图像聚焦柔和。
[饱和度]	[+]	图像中的颜色变得鲜明。
	[-]	图像中的颜色变得自然。
[降噪]	[+]	降噪的效果增强。图像分辨率可能会稍微有所下降。
	[-]	降噪的效果降低。可以获得高分辨率的图像。

■ 在 [多种胶片] 中选择想要使用的胶片

1 按 ◀/▶ 选择 [多种胶片], 然后按 ▼。

2 按 ▲/▼ 选择多种胶片 (1 至 3 种), 然后按 ◀/▶ 挑选出想要作为多种胶片使用的胶片。

- 按一次快门按钮会自动以所选择的胶片数量 (最多 3 张胶片) 来拍摄图像。



● 注意

- 在影片模式下, 为了生成特有的画质, 相机可能会进行相当于减感或增感的处理。此时快门速度可能会变得非常慢。
- 在暗处拍摄时, 噪点可能变得更明显。为了避免图像产生噪点, 建议在拍摄时将 [降噪] 向 [+] 方向设置, 或者将 [降噪] 以外的选项向 [-] 方向设置。
- 调整胶片模式时, 胶片模式的名称会以橙色显示在 LCD 监视器上。

[图像尺寸]

有关 [拍摄] 模式菜单的详情, 请参阅 P18。

设置像素数。像素数越高, 在大的纸张上打印时, 图像的精细部分看上去越清晰。

适用的模式: **[A] PASM C1 C2 SCN**

■ 高宽比为 [4:3] 时。

* 在智能自动模式下, 不能设置此项。

[10M] (10M)	3648×2736 像素
[7M] (7M [EZ])*	3072×2304 像素
[5M] (5M [EZ])	2560×1920 像素
[3M] (3M [EZ])	2048×1536 像素
[2M] (2M [EZ])*	1600×1200 像素
[0.3M] (0.3M [EZ])	640×480 像素

■ 高宽比为 [3:2] 时。

[9.5M] (9.5M)	3776×2520 像素
[6.5M] (6.5M [EZ])*	3168×2112 像素
[4.5M] (4.5M [EZ])	2656×1768 像素
[3M] (3M [EZ])*	2112×1408 像素
[2.5M] (2.5M [EZ])	2048×1360 像素

■ 高宽比为 [16:9] 时。

[9M] (9M)	3968×2232 像素
[6M] (6M [EZ])*	3328×1872 像素
[4.5M] (4.5M [EZ])	2784×1568 像素
[2.5M] (2.5M [EZ])*	2208×1248 像素
[2M] (2M [EZ])	1920×1080 像素

● 注意

- “EZ”是“Extra optical Zoom”(延伸光学变焦)的缩写。
- 数码图像是由叫像素的无数圆点组成。像素数越高, 在大的纸张上打印或在 PC 的监视器上显示时, 图像越精细。
- (A) 像素多时(精细)
- (B) 像素少时(粗糙)
- * 此图像是用来说明效果的示例。
- 如果改变高宽比, 请再次设置图像尺寸。
- 在场景模式中的 [高感光度]、[高速连拍]、[闪光灯连拍]、[针孔效果] 或 [喷沙效果] 下延伸光学变焦无效, 因此不显示 [EZ] 的图像尺寸。
- 根据被摄物体和拍摄条件的不同, 图像可能出现马赛克现象。
- 有关可拍摄的图像数量的信息, 请参阅 P137。

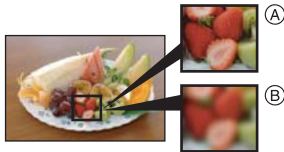

[质量] (画质)

有关 [拍摄] 模式菜单的详情, 请参阅 P18。

设置保存图像时的压缩率。

适用的模式: **PASM C1 C2 SCN**

[FINE]: 精细(画质优先时)

[STD]: 标准(当使用标准画质并且在不改变像素数的情况下增加图像的拍摄数量时)

[RAW]: RAW 文件(要想在 PC 上以高画质编辑影像时)*¹

[RAW+FINE]: RAW+JPEG(精细)*²

[RAW+STD]: RAW+JPEG(标准)*²

*¹ 被固定为各高宽比 ([10M]、[9.5M]、[9M]) 的最大可记录像素。

*² 如果从相机中删除 RAW 文件, 则相应的 JPEG 影像也会被删除。

● 注意

- 如果用内置内存拍摄 RAW 图像, 写入图像数据将会花费一些时间。
- 如果从相机中删除 RAW 文件, 则相应的 JPEG 影像也会被删除。
- 有关可拍摄的图像数量的信息, 请参阅 P137。
- 如果使用 RAW 文件, 则可以享受到更高级的图像编辑。可以将 RAW 文件保存成能够在 PC 等上显示的文件格式 (JPEG、TIFF 等)。RAW 文件的成像和编辑可以使用 CD-ROM (提供) 中由市川软件研究所 (Ichikawa Soft Laboratory) 研发的“SILKYPIX Developer Studio”软件。
- 对于相同的文件, [RAW] 能提供比 [RAW+FINE] 或 [RAW+STD] 容量小的数据。
- 将画质设置为 [RAW]、[RAW+FINE] 或 [RAW+STD] 时, 可以使用下列功能。
 - [日历]
 - [旋转]
 - [保护]

[ISO] [智能 ISO]

有关 [拍摄] 模式菜单的详情, 请参阅 P18。

相机根据被摄物体的移动和场景的亮度自动设置最佳 ISO 感光度和快门速度, 以使被摄物体的抖动控制到最低限度。

适用的模式: **PAC1 C2**

[OFF]/[ON]

● 注意

- 有关闪光灯范围, 请参阅 P43。
- 由于亮度和被摄物体移动速度的不同, 可能无法避免手震。
- 当移动的被摄物体很小、移动的被摄物体位于屏幕的边缘、或被摄物体在完全按下快门按钮的瞬间发生移动时, 可能无法检测到移动。
- 设置为 [ON] 时, 最高 ISO 感光度会被设置为 [ISO 上限设置] 中所设置的值。将 [ISO 上限设置] 设置为 [AUTO] 时, ISO 感光度会根据亮度情况在最大至 [ISO800] 的范围内自动调整。

[ISO] [感光度]

有关 [拍摄] 模式菜单的详情, 请参阅 P18。

使用本模式可以设置光线灵敏度 (ISO 感光度)。设置较高的值, 即使在暗处, 也可以拍摄出明亮的图像。

适用的模式: **PASM C1 C2**

[AUTO]/[80]/[100]/[200]/[400]/[800]/[1600]/[3200]

ISO 感光度	80 ←————→ 3200	
拍摄场所 (推荐)	明亮时 (室外)	暗处时
快门速度	慢	快
噪点	较少	较多

注意

- 设置为 [AUTO] 时, ISO 感光度会在至 [ISO 上限设置] 所设置的最大值的范围内自动调整。
- 将 [ISO 上限设置] 选择为 [AUTO] 时, ISO 感光度会根据亮度情况在最大至 [ISO400] (使用闪光灯时为 [ISO1000]) 的范围内自动调整。
- 正在使用 [智能 ISO] 时, 此设置不起作用。(显示 [iISO]。)
- 如果噪点明显, 建议降低 ISO 感光度, 将 [胶片模式] 下的 [降噪] 朝正方向调整, 或者将 [降噪] 以外的各选项朝负方向调整。(P71)

ISO [ISO 上限设置]

有关 [拍摄] 模式菜单的详情, 请参阅 P18。

根据被摄物体的亮度情况, 将会设置设置范围内的最适合的感光度。

适用的模式: **PASMC1C2**

[AUTO]/[200]/[400]/[800]/[1600]/[3200]

注意

- 可以设置 ISO 感光度的上限。
- ISO 感光度设置的值越高, 手震被控制得就越好, 但图像噪点的数量也越多。
- 当 [感光度] 设置为 [AUTO] 时或 [智能 ISO] 设置为 [ON] 时, 此功能会有效。

WB [白平衡]

有关 [拍摄] 模式菜单的详情, 请参阅 P18。

在阳光、白炽灯下或其他类似的条件下, 拍摄到的白色看起来会显得偏红或偏蓝, 此项可以根据光源进行调整, 使颜色看上去更接近白色。

适用的模式: **PASMC1C2** **H3** **SCN**

[AWB]: 自动调整

[☀]: 在晴天的室外拍摄时

[☁]: 在多云的室外拍摄时

[☷]: 在晴天的室外的阴影下拍摄时

[]: 只用闪光灯拍摄时

[]: 在白炽灯下拍摄时

[]: 使用预先设置的白平衡时

[]: 使用预先设置的白平衡时

[]: 使用预先设置的色温设置时

* 在动态影像模式下, 无法选择此项。

注意

- 由于在不同类型的卤素照明下拍摄时最佳白平衡会随之变化, 因此请使用 [AWB]、[] 或 []。
- 使用闪光灯时, 可能无法给闪光没有到达的地方的被摄物体调整白平衡。
- 即使关闭相机, 也会保存白平衡, 但是改变场景模式时, 场景模式的 [白平衡] 设置会被设置为 [AWB]。

手动设置白平衡

- 1 选择 [] 或 [], 然后按 **▶**。
- 2 将相机对准一张白纸等物体, 使位于中心的框内仅被此白色物体填满, 然后按 [MENU/SET]。

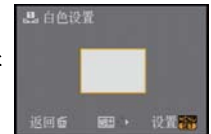

精细调整白平衡 [WB±]

当无法通过设置白平衡获得所需的色调时, 可以精细调整白平衡。

- 可以从快速菜单 (P20) 进行设置。

- 1 选择 [白平衡], 然后按 **▶**
 - 如果选择了 []、[] 或 [SET], 请再次按 **▶**。
- 2 按 **▲/▼/◀/▶** 调整白平衡, 然后按 [MENU/SET]。

◀: A (琥珀色: 橙色)

▶: B (蓝色: 偏蓝)

▲: G+ (绿色: 偏绿)

▼: M- (洋红色: 偏红)



注意

- 如果将白平衡向 A (琥珀色) 方向进行精细调整, LCD 监视器上的白平衡图标将会变为橙色。如果将白平衡向 B (蓝色) 方向进行精细调整, LCD 监视器上的白平衡图标将会变为蓝色。
- 如果将白平衡向 G+ (绿色) 或 M- (洋红色) 方向进行精细调整, 则在 LCD 监视器上的白平衡图标旁边会出现 [+] (绿色) 或 [-] (洋红色)。
- 如果不想精细调整白平衡, 请选择中心点。
- 使用闪光灯时, 白平衡精细调整设置可反映在图像上。
- 可以为每个白平衡选项单独进行白平衡精细调整。
- 即使关闭相机, 也会保存白平衡精细调整设置。
- 在下列情况下, 白平衡精细调整级别会返回到标准设置 (中心点)。
 - 用 [] 或 [] 重设白平衡时
 - 用 [SET] 手动重设色温时

■ 自动白平衡

根据拍摄的状况, 图像可能会偏红或偏蓝。此外, 当使用了多个光源或没有接近白色的颜色时, 自动白平衡可能无法正常工作。在这种情况下, 请将白平衡设置为 [AWB] 以外的模式。

- 1 在此范围内, 自动白平衡会起作用。
- 2 晴天
- 3 阴天 (雨天)
- 4 阴影
- 5 电视屏幕
- 6 阳光
- 7 白色荧光灯
- 8 白炽灯
- 9 日出和日落
- 10 烛光

K=Kelvin Color Temperature (开氏色温)

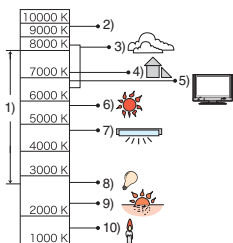

■ 设置色温

在不同的光线环境下, 可以手动设置色温来拍摄自然色彩的图像。光线的颜色是以开氏温度为单位的数值进行测量的。随着色温变高, 图像变得偏蓝; 随着色温变低, 图像变得偏红。

- 1 选择 [SET], 然后按 ▶。
- 2 按 ▲/▼ 选择色温, 然后按 [MENU/SET]。
 - 可以在 [2500K] 至 [10000K] 之间设置色温。



[] [测光模式]

有关 [拍摄] 模式菜单的详情, 请参阅 P18。

可以切换测定亮度的测光方式。

适用的模式: PASM C1 C2 H SCN

[]: 多点测光

此方法是指相机通过判断整个画面的亮度分配情况, 自动测量出最合适的曝光。通常, 建议使用此方法。

[]: 中央重点测光

此方法用于对画面中央的物体聚焦, 并均匀地测量整个画面的亮度。

[]: 定点测光

这是一种用来对定点测光目标 (A) 处的被摄物体的亮度进行测定的方法。

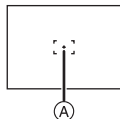

● 注意

- 选择了 [] 并且将 [AF 模式] 设置为 [] 时, 相机会配合人脸调整曝光。

Q:AF [AF 模式]

有关 [拍摄] 模式菜单的详情, 请参阅 P18。

本模式可以选择适合被摄物体的位置和数量的聚焦方法。

适用的模式: PASM C1 C2 H SCN

[]: 人脸识别	相机会自动检测到人脸。不管人脸在图像中的什么位置, 相机都可以配合人脸调整焦距和曝光。(最多 15 个区域)
[]: AF 追踪	相机可以对指定的被摄物体调整焦点和曝光。即使被摄物体移动, 焦点也会继续跟着被摄物体。(动态追踪)
[]: 多点聚焦	对于所选择的每种 AF 区域模式, 相机最多可以对 5 个聚焦点进行聚焦。适合在被摄物体没有位于屏幕中心时使用。
[]: 1 点聚焦 (高速)	相机对位于屏幕中心 AF 区域内的被摄物体进行快速聚焦。
[]: 1 点聚焦	相机对位于屏幕中心 AF 区域内的被摄物体进行聚焦。
[]: 定点聚焦	相机对屏幕中的有限狭窄区域进行聚焦。

● 注意

- 在 [] 下多个 AF 区域 (最多 5 个区域) 同时点亮时, 相机对所有 AF 区域进行聚焦。如果想要确定拍摄时的焦点位置, 请将 AF 模式切换为 []、[] 或 []。
- 如果将 AF 模式设置为 [], 则在图像聚好焦距之前, 不显示 AF 区域。
- 如果使用 [] 难以聚焦, 请将 AF 模式切换为 [] 或 []。
- 相机可能会将人以外的被摄物体识别为人脸。在这种情况下, 请将 AF 模式切换为 [] 以外的任意模式, 然后进行拍摄。
- 在场景模式中的 [烟火] 下, 不能设置 AF 模式。
- 在下列情况下, 无法设置 []。
 - 在场景模式中的 [夜景]、[食物]、[星空] 和 [空中摄影] 下。
 - 在动态影像模式下。

■ 关于 []

相机识别到人脸时会显示下列颜色的 AF 区域框。

黄色:

半按快门按钮时, 如果相机聚焦, 框会变为绿色。

白色:

识别到多张人脸时显示。也会与对黄色 AF 区域内的人脸相同距离的其他人脸进行聚焦。

- 在包括下列情况的某些拍摄状况下, 人脸识别功能可能会不起作用, 以致无法检测到人脸。

[AF 模式] 被切换为 []。

- 脸部没有面向相机时
- 歪着脸时
- 脸部极亮或极暗时
- 脸部的对比度很低时
- 因带太阳镜而隐藏了脸部的特征时
- 脸部在屏幕上看起来很小时
- 快速移动时
- 被拍摄的目标是物体时
- 相机晃动时
- 使用数码变焦时

■ 关于 []

- 可以比其他 AF 模式更快地聚焦。
- 半按快门按钮时, 在对准焦点之前图像可能会有一瞬间停止移动。这并非故障。



■ 设置 [AF] (AF 追踪)

1 使被摄物体进入 AF 追踪框内, 并按 [AF/AE 锁] 锁定被摄物体

- 一旦被摄物体被确定, AF 区域将连续地对被摄物体的移动进行聚焦。(动态追踪)
- 再次按 [AF/AE 锁] 时, AF 追踪关闭。



2 拍摄图像

注意

- 如果锁定失败, 则 AF 区域将以红色闪烁后消失。请试着重新锁定。
- 没有指定被摄物体、被摄物体被追丢或已经被追踪失败时, AF 追踪将不工作。在这种情况下, 将会用 [AF 模式] 下的 [□] 拍摄图像。
- 在场景模式中的 [星空]、[烟火]、[针孔效果] 或 [喷沙效果] 下, 或在动态影像模式下, 不能设置 [AF]。
- 在 AF 追踪过程中, [QAF] 将不工作。
- 聚焦范围与 AF 微距模式的一样。[1 cm (广角)/30 cm (远摄) 至 ∞]
- 在下列情况下, 动态追踪功能可能不起作用:
 - 被摄物体太小时
 - 拍摄场所太暗或太亮时
 - 被摄物体移动得太快时
 - 背景有与被摄物体相同或相似的颜色时。
 - 发生手震时
 - 使用变焦时

■ 关于 AF 区域选择

- 选择了 [AF]、[□]、[■] 或 [●] 时, 可以通过按 [FOCUS] 来选择 AF 区域。
- 用 ▲/▼ 选择了 AF 模式时, 也可以通过按 ► 切换到 AF 区域选择屏幕。
- 可以从快速菜单进行设置。(P20)

选择 [□]、[■] 或 [●] 时

- 按 ▲/▼/◀/▶ 可以移动 AF 区域。
 - 可以设置到画面的任意位置。(无法设置到画面的边缘)
 - 移动 AF 区域后, 按 [DISPLAY] 可以使其返回到中央位置。
- 按 [MENU/SET] 进行设置。

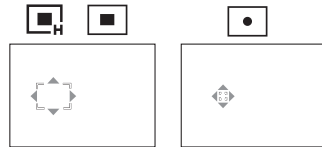

选择 [AF] 时

- 按 ▲/▼/◀/▶ 可以像右图所示的那样选择 AF 区域。
- 按 [MENU/SET] 进行设置。

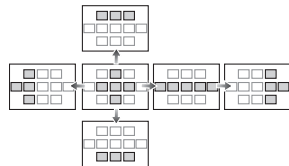

注意

- 使用 [测光模式] 中的 [□] 时, 也可以配合 AF 区域移动定点测光目标。
- 当相机被设置为智能自动模式时, 启动了节电模式时, 或者关闭了本机时, AF 区域的位置将返回到初始状态。

AF [预先 AF]

有关 [拍摄] 模式菜单的详情, 请参阅 P18。
相机将根据设置自动调整焦距。

适用的模式: P A S M C1 C2 SCN

[OFF]:	
[QAF]: 快速 AF	[QAF] 显示在屏幕上。
[CAF]: 连续 AF	[CAF] 显示在屏幕上。

关于 [QAF] 和 [CAF]

相机的手震变小时, [QAF] 会自动调整焦距。[CAF] 会一直调整焦距(连续 AF 操作)。相机会自动调整焦距, 并且在按下快门按钮时焦距调整会变得更快速。适合在不想错过拍照时机时使用。

注意

- 电池会比平时消耗得更快。
- 难以对被摄物体聚焦时, 请再次半按快门按钮。
- 将 [预先 AF] 设置为 CAF 时, 如果从广角端向远摄端转动变焦杆, 或者突然从远处的被摄物体改变到近处的被摄物体, 对被摄物体聚焦可能要花费一些时间。

AE-L [AF/AE 锁]

有关 [拍摄] 模式菜单的详情, 请参阅 P18。

锁定焦距或曝光进行拍摄。

当被摄物体位于聚焦区域外时, 或者当对比度太强而无法获得适当的曝光时, 这是一种预先设置焦距和曝光的方法。

适用的模式: P A S M C1 C2 IB SCN

[AF]:	只锁定焦距。 • 调整焦距时, 显示 [AF-L]。
[AE]:	只锁定曝光。 • 调整曝光时, 显示 [AE-L]、光圈值和快门速度。
[AF/AE]:	锁定焦距和曝光两者。 • 调整焦距和曝光时, 显示 [AE-L]、光圈值和快门速度。

■ 设置 AF/AE 锁

- 将 AF 区域对准被摄物体。
- 按 [AF/AE 锁] 固定焦距和曝光。
- 移动相机进行构图, 然后完全按下快门按钮。

■ 要取消 AF/AE 锁

再次按 [AF/AE 锁], 会取消设置。

注意

- 在 [AE] 下即使被摄物体的亮度发生变化, 也会设置曝光。
- 即使当锁定了 AE 时, 也可以通过半按快门按钮重新对被摄物体聚焦。
- 即使当锁定了 AE 时, 也可以设置程序偏移。
- 锁定后进行了变焦时, 锁定会被取消。请重新进行锁定。

iO [智能曝光] (智能曝光补正)

有关 [拍摄] 模式菜单的详情, 请参阅 P18。

当背景和被摄物体之间在亮度方面存在着很大差异时, 将自动调整对比度和曝光, 以使得图像接近于您所看到的情况。

适用的模式: **PASMC1C2**
[OFF]/[LOW]/[STANDARD]/[HIGH]

注意

- [LOW]、[STANDARD] 或 [HIGH] 表示效果的最大范围。
- 设置为 [LOW]、[STANDARD] 或 [HIGH] 时, 屏幕上会显示 [iO]。
- ISO 感光度被设置为 [ISO80] 或 [ISO100] 时, 如果设置了 [智能曝光], ISO 感光度可能会变得高于 [ISO80] 或 [ISO100]。
- 由于拍摄条件不同, 可能无法获得补正效果。
- [智能曝光] 有效时, 屏幕上的 [iO] 变成黄色。

多重曝光

有关 [拍摄] 模式菜单的详情, 请参阅 P18。

使用此功能, 可以得到对 1 张影像进行两次或三次曝光那样的效果。

适用的模式: **PASMC1C2**

1 选择 [开始], 然后按 [MENU/SET]。



2 确定构图, 并拍摄第一张图像。

- 拍摄后, 半按快门按钮可以进入到下一张图像的拍摄。
- 按 ▲/▼ 选择选项, 然后按 [MENU/SET] 就可以进行下列中的其中一个操作。



[下一个]: 进入到下一张图像的拍摄。

[重摄]: 返回到第一张图像的拍摄。

[退出]: 记录拍摄的第一张图像, 多重曝光的拍摄结束。

3 确定构图, 并拍摄第二张图像。

- 拍摄后, 拍摄的第一张和第二张图像将相互重叠显示。
- 拍摄后, 半按快门按钮可以进入到下一张图像的拍摄。
- 按 ▲/▼ 选择选项, 然后按 [MENU/SET] 就可以进行下列中的其中一个操作。



[下一个]: 进入到下一张图像的拍摄。

[重摄]: 返回到第二张图像的拍摄。

[退出]: 记录拍摄的第一张和第二张图像, 多重曝光的拍摄结束。

4 确定构图, 并拍摄第三张图像。

- 拍摄后, 拍摄的第一张、第二张和第三张图像将相互重叠显示。
- 按 ▲ 选择 [重摄], 然后按 [MENU/SET] 返回到第三张图像的拍摄。



5 按 ▼ 选择 [退出], 然后按 [MENU/SET]。

- 也可以半按快门按钮结束。
- 记录拍摄的第一张、第二张和第三张图像, 多重曝光的拍摄结束。

关于自动增益补正设置

在步骤 1 中所显示的屏幕上选择 [自动增益] 并进行设置。

[ON]: 根据已拍摄图像的数量调整亮度的等级来重叠合成图像。

[OFF]: 所有的曝光结果会以原样被重叠合成, 请根据被摄物体的需要进行曝光补偿。

注意

- 用多重曝光拍摄的图像的拍摄信息, 是最后所拍摄的图像的拍摄信息。
- 如果在拍摄的同时按 [MENU/SET], 会记录所拍摄的影像, 完成多重曝光的拍摄。
- 完成前, 不记录图像。
- 某些功能受限制。将无法使用以下功能:
 - 连拍模式 / [自动括弧式曝光] / [多种高 宽比] / 延伸光学变焦 / [智能曝光] / 数码变焦 / [录音]
- 选择了 [开始] 时, [图像尺寸] 被固定。
- 变焦位置和白平衡在拍摄第一张图像时被固定。

数码变焦

有关 [拍摄] 模式菜单的详情, 请参阅 P18。

使用此项可以比光学变焦和延伸光学变焦更进一步地放大被摄物体。

适用的模式: **PASMC1C2** **SCN**
[OFF]/[ON]

注意

- 有关详情, 请参阅 P34。
- 如果在变焦过程中出现相机晃动 (手震) 问题, 建议将 [稳定器] 设置为 [AUTO] 或 [MODE 1]。

🖐️ [稳定器]

有关 [拍摄] 模式菜单的详情, 请参阅 P18。

使用其中的一种模式, 可以检测到拍摄时的手震, 并且相机会自动进行手震修正, 因而可以拍摄到无手震的影像。

适用的模式: **P A S M C1 C2 H SCN**

[OFF]

[AUTO]: 根据拍摄条件, 选择最合适的手震修正。

[MODE1]: 在 [拍摄] 模式期间始终都可以进行手震修正。

[MODE2]: 在按下快门按钮时进行手震修正。

📌 注意

- 在下列情况下, 稳定器功能可能无效。
 - 有激烈手震时。
 - 变焦倍率很高时。
 - 在数码变焦范围内。
 - 追踪拍摄移动的被摄物体时。
 - 在室内或暗处拍摄, 快门速度变慢时。
- 请注意在按下快门按钮时不要发生手震。
- 在场景模式中的[自拍肖像]下, 此设置被固定为[MODE2]; 在场景模式中的[星空]下, 此设置被固定为 [OFF]。
- 在动态影像模式下, 不能设置为 [AUTO] 或 [MODE2]。

MIN [最慢快门速度]

有关 [拍摄] 模式菜单的详情, 请参阅 P18。

通过将 [最慢快门速度] 设置得更慢, 可以在暗处拍摄出明亮的图像。此外, 如果将其设置得更快, 可以减轻被摄物体的模糊。

适用的模式: **P C1 C2**

[1/250]、[1/125]、[1/60]、[1/30]、[1/15]、[1/8]、[1/4]、[1/2]、[1]

最慢快门速度设置	1/250 ←	→ 1
亮度	较暗	较亮
手震	较少	较多

📌 注意

- 通常情况下, 应该将此项设置为[1/8]进行拍摄。(选择了[1/8]以外的最慢快门速度时, [MIN]会出现在屏幕上。)
- 将 [最慢快门速度] 设置为较慢的速度时可能容易引起手震, 因此建议使用三脚架和自拍定时器进行拍摄。
- 将 [最慢快门速度] 设置为较快的速度时可能会使图像更暗, 因此建议在明亮处进行拍摄。如果无法获得适当的曝光, 当半按快门按钮时 [MIN] 将以红色闪烁。

🗣️ [录音]

有关 [拍摄] 模式菜单的详情, 请参阅 P18。

可以在录制影像的同时录音。可以将拍摄过程中的对话录制下来, 或将情况的说明作为备忘录录制下来。

适用的模式: **P A S M C1 C2 SCN**

[OFF]: 不录制声音。

[ON]: 🗣️ 显示在屏幕上。
录制影像的同时开始录音。
(5 秒后停止)

- 如果在录音过程中按 [MENU/SET], 则会中止录音。

📌 注意

- 从相机的内置麦克风录音。
- 用本机录制的声音可能无法在其他设备上回放。

AF* [AF 辅助灯]

有关 [拍摄] 模式菜单的详情, 请参阅 P18。

AF 辅助灯可照亮被摄物体, 使相机在聚焦困难的低光条件下更容易聚焦。

适用的模式: **P A S M C1 C2 H SCN**

[OFF]: AF 辅助灯不打开。

[ON]: 在暗处拍摄时, AF 辅助灯在半按快门按钮时点亮。(显示更大的 AF 区域。)

📌 注意

- AF 辅助灯的有效范围为 1.5 m。
- 不想使用 AF 辅助灯  时 (例如, 在暗处拍摄动物的图像时), 请将 [AF 辅助灯] 设置为 [OFF]。在这种情况下, 对被摄物体聚焦将变得更加困难。

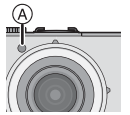



📷 [闪光同步]

有关 [拍摄] 模式菜单的详情, 请参阅 P18。

[2ND] (后帘同步) 是指, 使用慢速快门速度拍摄汽车等移动的被摄物体时, 在快门要关闭之前启动闪光灯的拍摄方法。

适用的模式: **P A S M C1 C2**

[1ST]:	一般的使用闪光灯拍摄的方法。	
[2ND]:	光源在被摄物体的后面映照, 使图像变得更具动感。	

📌 注意

- 通常情况下, 将其设置为 [1ST]。

- 如果将 [闪光同步] 设置为 [2ND], 会在 LCD 监视器的闪光灯图标中显示 [2ND]。
- 设置了快速快门速度时, [闪光同步] 的效果可能会变差。
- 在使用外置闪光灯时也可以使用 [闪光同步]。

Ω [外置取景器]

使用外置取景器 (可选件) 时, 可以将屏幕切换到适合的显示。

适用的模式: **PAS M C1 C2 SCN**

[OFF]:

[ON]: LCD 监视器关闭

注意

- 通过按几次 [DISPLAY], 切换 LCD 监视器上的显示。有关 LCD 监视器上的显示切换, 请参阅 P40。
- 通常, 屏幕是关闭的。但是, 聚焦图标 (P29) 和闪光灯充电图标等点亮。
- 有关如何安装外置取景器的详情, 请参阅 P119。
- 在不使用外置取景器时, 请设置为 [OFF]。
- AF 模式的初始设置为 [□]。

⌂ [转换]

有关 [拍摄] 模式菜单的详情, 请参阅 P18。

通过使用广角转换镜头 (可选件), 可以在拍摄风景或类似场景时加宽视野。

适用的模式: **PAS M C1 C2 HSC SCN**

[OFF]:

[⌂]: 安装了广角转换镜头时。

注意

- 设置了 [⌂] 时, 相机被一直固定在广角端。画质将会被设置为使用广角转换镜头时的最佳设置。
- 有关安装镜头的详情, 请参阅 P114。
- 不使用转换镜头时, 请确保将 [转换] 设置为 [OFF]。
- 有关详情, 请阅读转换镜头的使用说明书。

⌚ [时钟设置]

有关 [拍摄] 模式菜单的详情, 请参阅 P18。

要设置年份、月份、日期和时间。

它与 [设置] 菜单中的 [时钟设置] 的功能完全相同。

- 有关详情, 请参阅 P17。

[回放] 模式:

在双画面显示上回放图像 (双画面回放)

为了进行比较, 可以将两张拍摄好的图像显示在屏幕上。

1 将 [拍摄]/[回放] 选择开关滑动到 , 然后按 [MENU/SET]。

2 按 。

3 向 / 倾斜选择 [双画面回放], 然后按 [MENU/SET]。

- 如果没有拍摄好的图像或只有 1 张拍摄好的图像, 则不能选择 [双画面回放]。

4 向 /// 倾斜选择图像。

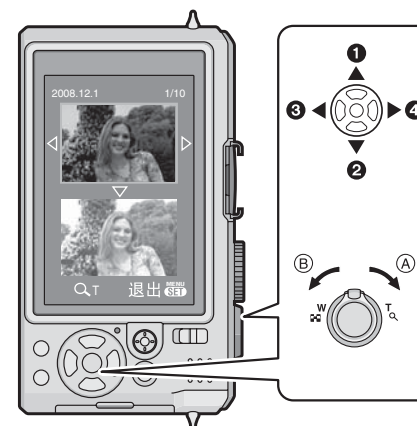

- 1 橙色框被切换到上面。
(可以在上面选择图像。)
 - 2 橙色框被切换到下面。
(可以在下面选择图像。)
 - 3 显示上一张图像。
 - 4 显示下一张图像。
- (A) 放大
(B) 缩小

- 倍率改变时, 变焦位置指示显示约 1 秒钟, 然后可以通过向 /// 倾斜来移动放大大部分的位置。
- 不能将同一图像同时显示在双画面上。
- 在双画面回放过程中, 可以通过按 删除所选择的图像。

5 按 [MENU/SET] 结束双画面回放。

- 接着, 所选择的图像会以全屏进行回放 (标准回放)。

注意

- [旋转显示] 设置为 [ON] 时, 竖直拿着相机拍摄的图像或旋转过的图像将纵向显示。

[回放] 模式:

依次回放图像 (幻灯片放映)

可以将拍摄好的图像同时配着音乐并且在各图像之间留有一定的间隔依次回放。此外,可以回放按类别分类到一起的图像,或以幻灯片放映形式只回放那些被设置为收藏夹的图像。

当将相机连接到电视机来欣赏拍摄的图像时,建议使用此回放方法。

1 将 [拍摄]/[回放] 选择开关滑动到 , 然后按 [MENU/SET] 。

2 按 。

3 按 / 选择 [幻灯片放映], 然后按 [MENU/SET] 。

4 按 / 选择选项, 然后按 [MENU/SET] 。

- 仅当 [回放] 菜单上的 [收藏夹] (P101) 为 [ON], 并且有已经被设置为收藏夹的图像时, 才可以选择 [收藏夹] 。



在步骤 4 中选择了 [全部] 或 [收藏夹] 时

5 按 选择 [开始], 然后按 [MENU/SET] 。



6 按 结束幻灯片放映。

- 幻灯片放映结束后会返回到标准回放。

在步骤 4 中选择了 [类别选择] 时

5 按 / / / 选择要回放的类别, 然后按 [MENU/SET] 进行设置。

- 有关类别的详情, 请参阅 P89。



6 按 选择 [开始], 然后按 [MENU/SET] 。



7 按 结束幻灯片放映。

- 幻灯片放映结束后会返回到标准回放。

■ 幻灯片放映中的操作

在回放过程中显示的指针等同于 / / / 。

- 按 时, 恢复到菜单屏幕。

(A) 回放 / 暂停

(B) 停止

(C) 返回到上一张图像 *

(D) 进入到下一张图像 *

* 只有在暂停模式下才可以执行这些操作。

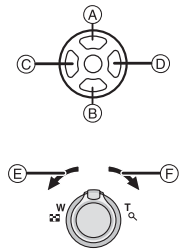

(E) 降低音量

(F) 提高音量

■ 改变幻灯片放映设置

通过在幻灯片放映菜单屏幕上选择 [效果] 或 [设置], 可以更改幻灯片回放的设置。

[效果]

使用此项可以选择从一张图像转换到下一张图像时的屏幕效果或音乐效果。

[自然], [缓慢], [摆动], [现代], [OFF], [自动]

- 选择了 [现代] 时, 作为屏幕效果图像可能会以黑白显示。

- 仅当选择了 [类别选择] 时, 才可以使用 [自动] 。用各种类别中推荐的效果回放图像。

[设置]

可以设置回放时图像的间隔 [时间] 或 [重复] 。

选项	设置内容
[时间]	1SEC./2SEC./3SEC./5SEC.
[重复]	ON/OFF
[音乐]/[配音]	ON/OFF

- 仅在 [效果] 被设置为 [OFF] 时, 才可以设置 [时间] 。

- 仅在 [效果] 被设置为 [OFF] 时, 才会显示 [配音] 。如果将 [配音] 设置为 [ON], 带声音的静态影像的声音会被同时回放。

● 注意

- 动态影像不能以幻灯片放映形式回放。
- 不能添加新的音乐效果。



[回放] 模式:

选择图像并进行回放 ([类别回放]/[收藏夹回放])

[类别回放]

使用此模式可以按场景模式或其他类别 (例如: [肖像]、[风景] 或 [夜景]) 检索影像, 并将图像分类到各类别中。此后, 可以按类别回放图像。

1 执行第 87 页的步骤 1 和 2。

2 按 $\blacktriangle/\blacktriangledown$ 选择 [类别回放], 然后按 [MENU/SET]。

3 按 $\blacktriangle/\blacktriangledown/\blacktriangleleft/\blacktriangleright$ 选择类别, 然后按 [MENU/SET] 进行设置。

- 如果在类别中找到了图像, 类别图标会变蓝。
- 如果记忆卡或内置内存上有很多图像文件, 检索图像文件可能会花费一些时间。
- 如果在检索时按 [\blacktriangleleft], 检索将中途停止。
- 图像是按下列类别进行分类的。



[类别回放]	场景模式等的拍摄信息
	[肖像]、[i- 肖像]、 [柔肤]、 [自拍肖像]、 [夜间肖像]、 [i- 夜间肖像]、 [宝宝 1]/[宝宝 2]
	[风景]、[i- 风景]、 [日落]、 [空中摄影]
	[夜间肖像]、 [i- 夜间肖像]、[夜景]、 [i- 夜景]、[星空]

[类别回放]	场景模式等的拍摄信息
	[运动]、[派对]、[烛光]、 [烟火]、[海滩]、[雪景]、 [空中摄影]
	[宝宝 1]/[宝宝 2]
	[宠物]
	[食物]
	[行程日期]
	[动态影像]

- 从动态影像中创建的静态影像, 在类别回放中不能从动态影像类别中进行回放。

[收藏夹回放]

可以回放设置为 [收藏夹] (P101) 的图像 (仅当 [收藏夹] 设置为 [ON] 并且有已经设置为 [收藏夹] 的图像时)。

1 执行第 87 页的步骤 1 和 2。

2 按 $\blacktriangle/\blacktriangledown$ 选择 [收藏夹回放], 然后按 [MENU/SET]。

注意

- 只可以使用 [回放] 菜单中的 [旋转]、[旋转显示]、[DPOF 打印]、[保护] 或 [配音]。

[回放] 模式:

回放动态影像 / 带声音的图像

动态影像

按 $\blacktriangleleft/\blacktriangleright$ 选择带动态影像图标 (例如 [QVGA-H]) 的图像, 然后按 \blacktriangle 进行回放。

(A) 动态影像的录制时间

(B) 动态影像图标

(C) 动态影像回放图标

- 回放开始后, 回放经过的时间显示在屏幕的右上方。例如, 8 分 30 秒显示为 [8m30s]。

■ 动态影像回放中的操作

在回放过程中显示的指针等同于 $\blacktriangle/\blacktriangledown/\blacktriangleleft/\blacktriangleright$ 。

(A) 回放 / 暂停

(B) 停止

(C) 快退、逐帧后退 *

(D) 快进、逐帧前进 *

* 只有在暂停模式下才可以执行这些操作。

(E) 降低音量

(F) 提高音量

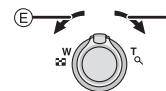
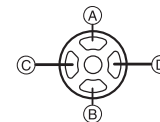
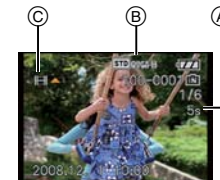

带声音的图像

按 $\blacktriangleleft/\blacktriangleright$ 选择带声音图标 [] 的图像, 然后按 \blacktriangle 进行回放。

(A) 声音图标

- 有关如何创建带声音的静态影像的信息, 请参阅 [录音] (P83) 和 [配音] (P104)。

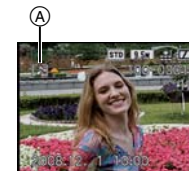

注意

- 可以通过扬声器听到声音。有关如何在 [设置] 菜单中调整音量的信息, 请参阅 [音量] (P21)。
- 本相机可以回放的文件格式是 QuickTime Motion JPEG。
- 提醒您, 使用提供的光盘中所包含的 QuickTime 软件, 可以在 PC 上回放用本相机创建的动态影像文件。
- 某些用 PC 或其他设备录制的 QuickTime Motion JPEG 文件可能无法在本相机上回放。
- 如果回放用其他设备录制的动态影像, 画质可能会变差, 或者可能无法回放影像。
- 用其他相机拍摄的带声音的静态影像, 可能无法在本机上回放。
- 使用大容量记忆卡时, 快退可能要比平常慢。

[回放] 模式:

从动态影像中创建静态影像

可以从所录制的动态影像中创建 1 幅静态影像 (以 1 画面显示或 9 画面缩略图显示的方式)。此功能对有动态变化的场景更有效, 例如当您想要仔细看清运动员的动作等时。

1 按 **▲** 暂停动态影像的回放。

- 要将显示的影像作为 1 张图像保存 → 进入到步骤 3
- 要将动态影像作为 9 画面的 1 张图像保存 → 进入到步骤 2



2 按 [MENU/SET] 显示 9 画面缩略图的回放屏幕。

Ⓐ 示例: 30 帧: 以每 1/30 秒的影像显示图像

要逐帧前进

▲/▼: 每次前进 3 帧

◀/▶: 每次前进 1 帧

改变每秒的帧数

朝 (W) 端转动变焦杆



画质	每秒的帧数
HD	24→12→6
WVGA / VGA / QVGA-H	30→15→10→5
QVGA-L	10→5

要结束 9 画面缩略图显示

按 [MENU/SET]

3 按下快门按钮。

4 按 **▲** 选择 [是], 然后按 [MENU/SET]。



图像尺寸

图像尺寸如下。

选项	1 画面	9 画面
HD / WVGA	2 M	2 M
VGA	0.3 M	2 M
QVGA-H / QVGA-L	0.3 M	1 M

• [质量] 被固定为 。

注意

• 可能无法从用其他设备录制的动态影像中保存静态影像。

[回放] 模式:

使用 [回放] 模式菜单

可以在回放模式下使用各种功能, 旋转图像或为图像设置保护等。

• 用 [文字印记]、[调整大小]、[剪裁]、[倾斜校正] 或 [高宽比转换] 可以创建一张编辑后的新图像。如果内置内存或记忆卡上没有可用空间, 则不能创建新图像。因此, 建议在编辑图像前先确认是否有足够的可用空间。

CAL [日历]

可以按照拍摄日期显示图像。

1 在 [回放] 模式菜单上选择 [日历]。(P18)

- 也可以将变焦杆朝 (W) 端转动几次以显示日历屏幕。(P36)

2 按 ▲/▼/◀/▶ 选择要回放的日期。

▲/▼: 选择月份

◀/▶: 选择日期

- 如果在一个月中没有拍摄任何图像, 则不显示此月份。



3 按 [MENU/SET] 显示在所选日期拍摄的图像。

- 按 返回到日历屏幕。



4 按 ▲/▼/◀/▶ 选择图像, 然后按 [MENU/SET]。

- 将出现选择的图像。

注意

- 回放屏幕上所选图像的拍摄日期成为日历屏幕最初被显示时的选择日期。
- 如果有多张具有相同拍摄日期的图像, 则显示那一天拍摄的第一张图像。
- 可以显示从 2000 年 1 月至 2099 年 12 月之间的日历。
- 如果未在相机中设置日期, 拍摄日期会被设置为 2008 年 1 月 1 日。
- 如果在 [世界时间] 中设置了行程目的地后拍摄图像, 则在日历回放时, 图像会以行程目的地的日期进行显示。

[编辑标题]

可以给图像添加文字(注释)。记录了文字后,使用[文字印记](P94)可以在打印时将记录的文字添加到图片中。(仅可以输入英文字母、数字和符号。)

1 在[回放]模式菜单上选择[编辑标题]。(P18)

2 按▲/▼选择[单张]或[多张],然后按[MENU/SET]。



[单张]

[多张]

3 选择图像,然后按[MENU/SET]进行设置。

- 对于已经在场景模式的[宝宝1]/[宝宝2]或[宠物]的名字设置中、在行程日期的[位置]中或在[编辑标题]中记录有文字的图像,显示[]。



按◀/▶选择图像。

按▲/▼/◀/▶选择图像。

[多张]设置

按[DISPLAY]进行设置(重复),然后按[MENU/SET]进行选定。

- 再次按[DISPLAY]时,设置被取消。

4 按▲/▼/◀/▶选择文字,然后按[MENU/SET]进行记录。

- 按[DISPLAY]在[A](大写字母)、[a](小写字母)和[&/1](特殊字符和数字)之间转换文字。
- 输入位置的光标,可以用[]向左移动,或用[Q]向右移动。
- 要想输入空格,请将光标移动到[空格],然后按[MENU/SET];要想删除已经输入的字符,请将光标移动到[删除],然后按[MENU/SET]。
- 在文字输入过程中,要随时停止编辑,请按[]。
- 最多可以输入30位字符。



5 按▲/▼/◀/▶将光标移动到[退出],然后按[MENU/SET]结束文字输入。

6 按[]返回到菜单屏幕。*

*选择了[多张]时,会自动返回到菜单屏幕。

- 按[MENU/SET]关闭菜单。

■删除标题

([单张]设置)

1 在选择[单张](P93)时的步骤4中,删除全部文字,选择[退出],并按[MENU/SET]。

2 按[]。

3 按[MENU/SET]关闭菜单。

([多张]设置)

1 在步骤4中,删除全部文字,选择[退出],并按[MENU/SET]。

2 按[MENU/SET]关闭菜单。

●注意

- 如果已记录的文字太多而无法在屏幕上全部显示,可以用滚动的方式显示文字。
- 通过使用步骤4以及后面的操作,还可以记录场景模式中的[宝宝1]/[宝宝2]或[宠物]的名字设置或者行程日期中的[位置]。
- 不能同时记录场景模式中的[宝宝1]/[宝宝2]或[宠物]的名字设置、行程日期中的[位置]以及[编辑标题]。
- 使用CD-ROM(提供)中的捆绑软件“PHOTOfunSTUDIO-viewer-”,可以打印出文字(注释)。
- [多张]功能一次最多可以设置50张图像。
- 用其他设备拍摄的图像,无法使用标题编辑。

[文字印记]

可以在拍摄的图像上印记拍摄日期/时间、年龄、行程日期或标题。

适用于常规尺寸打印。(在图像上印记日期等时,图像尺寸大于[3M]的图像将被调整大小。)

1 在[回放]模式菜单上选择[文字印记]。(P18)

2 按▲/▼选择[单张]或[多张],然后按[MENU/SET]。



[单张]

[多张]

3 选择图像,然后按[MENU/SET]进行设置。

- 如果是印记了文字的图像,屏幕上会出现[]。

[多张]设置

按[DISPLAY]进行设置(重复),然后按[MENU/SET]进行选定。

- 再次按[DISPLAY]时,设置被取消。



按◀/▶选择图像。

按▲/▼/◀/▶选择图像。

4 按▲/▼/◀/▶选择[拍摄日期]、[年龄]、[行程日期]或[标题],然后按[MENU/SET]设置每个选项。

[拍摄日期]

[日期]: 印记年、月、日。

[日/时]: 印记年、月、日、时、分。

[年龄](P62)

如果将此项设置为[ON],则图像上会印记出[年龄]。

[行程日期]

如果将此项设置为[ON],则图像上会印记出[行程日期]。

[标题]

对于已经在场景模式的[宝宝1]/[宝宝2]或[宠物]的名字设置中、在行程日期的[位置]中或在[编辑标题]中记录有文字的图像,文字会和影像一起被打印。

5 按 [MENU/SET]。

- 如果给图像尺寸大于 (4:3/[3M])、(3:2/[25M]) 或 (16:9/[2M]) 的图像设置 [文字印记]，图像的像素数会减少，如下所示。

高宽比设置	图像尺寸
4:3	10M / 7M / 5M → 3M
3:2	95M / 65M / 45M / 3M → 25M
16:9	9M / 6M / 4.5M / 2.5M → 2M

- 图像会变得略微粗糙。

6 按 ▲ 选择 [是]，然后按 [MENU/SET]。

- 图像尺寸为 (4:3/[3M])、(3:2/[25M])、(16:9/[2M]) 或更小时，图像不会调整大小而只显示 [保存新的图片?] 信息。

**7** 按 [返回] 返回到菜单屏幕。*

- * 选择了 [多张] 时，会自动返回到菜单屏幕。
- 按 [MENU/SET] 关闭菜单。

注意

- 打印印记了文字的图像时，如果您委托了照片打印店进行日期打印或在打印机上设置了日期打印，则日期将打印在印记的文字上（重叠）。
- [多张] 功能一次最多可以设置 50 张图像。
- 根据所用打印机的不同，打印时可能会切掉某些字符。请在打印前仔细进行确认。
- 文字被印记到 [0.3M] 图像上时，文字会难以读取。
- 用其他设备拍摄的图像，无法印记文字和日期。

[调整大小] 缩小图像尺寸 (像素数)

如果想将图像添加到 e-mail 中或在网站上使用图像，建议将图像尺寸调整到 [0.3M]。（被设置为 [高宽比] 的最低像素数的图像，无法再进一步缩小图像尺寸。）

1 在 [回放] 模式菜单上选择 [调整大小]。(P18)**2** 按 ▲/▼ 选择 [单张] 或 [多张]，然后按 [MENU/SET]。**3** 选择图像和尺寸。**[单张] 设置**

- 1 按 ◀/▶ 选择图像，然后按 [MENU/SET]。
 - 2 按 ◀/▶ 选择尺寸*，然后按 [MENU/SET]。
- * 只显示图像可以调整大小的尺寸。

[单张]**[多张] 设置**

- 1 按 ▲/▼ 选择尺寸，然后按 [MENU/SET]。
 - 按 [DISPLAY] 时，显示调整大小的说明。
- 2 按 ▲/▼/◀/▶ 选择图像，然后按 [DISPLAY]。
 - 每张图像都重复此步骤，并按 [MENU/SET] 进行设置。

[多张]**4** 按 ▲ 选择 [是]，然后按 [MENU/SET]。**5** 按 [返回] 返回到菜单屏幕。*

- * 选择了 [多张] 时，会自动返回到菜单屏幕。
- 按 [MENU/SET] 关闭菜单。

**注意**

- [多张] 功能一次最多可以设置 50 张图像。
- 调整了大小的图像的画质将变差。
- 用其他设备拍摄的图像，可能无法调整大小。

✂ [剪裁]

可以将拍摄的图像先放大，然后再剪裁图像的重要部分。

1 在 [回放] 模式菜单上选择 [剪裁]。(P18)

2 按 ◀/▶ 选择图像，然后按 [MENU/SET]。



3 使用变焦杆并按 ▲/▼/◀/▶ 选择要剪裁的部分。



变焦杆 (T) 端：放大
变焦杆 (W) 端：缩小
▲/▼/◀/▶：移动

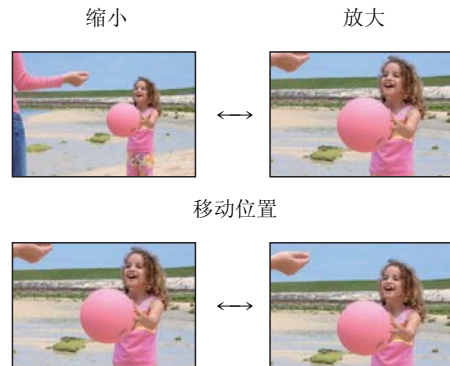

4 按 [MENU/SET]。

5 按 ▲ 选择 [是]，然后按 [MENU/SET]。

6 按 [返回] 返回到菜单屏幕。

• 按 [MENU/SET] 关闭菜单。



⚠ 注意

- 经过剪裁的图像，由于被切掉的大小不同，图像尺寸可能会变得比原始图像尺寸小。
- 经过剪裁的图像的画质会变差。
- 用其他设备拍摄的图像，可能无法剪裁。

⏏ [倾斜校正]

可以调整影像的略微倾斜。

1 在 [回放] 模式菜单上选择 [倾斜校正]。(P18)

2 按 ◀/▶ 选择图像，然后按 [MENU/SET]。

3 按 ◀/▶ 调整倾斜，然后按 [MENU/SET]。

- ▶：顺时针方向
- ◀：逆时针方向
- 最大可以调整 2°。

4 按 ▲ 选择 [是]，然后按 [MENU/SET]。

5 按 [返回] 返回到菜单屏幕。

• 按 [MENU/SET] 关闭菜单。

⚠ 注意

- 进行倾斜校正时，影像的画质可能会变得粗糙。
- 进行倾斜校正时，记录的像素可能会比原始影像的像素低。
- 用其他设备拍摄的影像，可能无法进行倾斜校正。

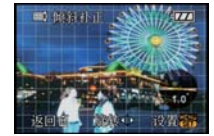

[高宽比转换]

可以将以 [16:9] 的高宽比拍摄的图像转换为 [3:2] 或 [4:3] 的高宽比。

- 1 在 [回放] 模式菜单上选择 [高宽比转换]。(P18)
- 2 按 ▲/▼ 选择 [3:2] 或 [4:3]，然后按 [MENU/SET]。
- 3 按 ◀/▶ 选择以 [16:9] 的高宽比拍摄的图像，然后按 [MENU/SET]。
- 4 按 ◀/▶ 确定水平位置，按 [MENU/SET] 进行设置。
 - 使用 ▲/▼ 设置纵向旋转图像的画面位置。
- 5 按 ▲ 选择 [是]，然后按 [MENU/SET]。
- 6 按 [] 返回到菜单屏幕。
 - 按 [MENU/SET] 关闭菜单。



[旋转] / [旋转显示]

如果图像是竖直拿着相机拍摄的，或是以 90° 增量手动旋转的图像，使用本模式可以自动纵向显示图像。

旋转 (手动旋转图像)

- 1 在 [回放] 模式菜单上选择 [旋转]。(P18)
 - [旋转显示] 设置为 [OFF] 时，[旋转] 功能无效。
- 2 按 ◀/▶ 选择图像，然后按 [MENU/SET]。
 - 无法旋转动态影像和受保护的图像。
- 3 按 ▲/▼ 选择要旋转图像的方向，然后按 [MENU/SET]。
 - ▶ : 图像以 90° 增量顺时针旋转。
 - ◀ : 图像以 90° 增量逆时针旋转。
- 4 按 [] 返回到菜单屏幕。
 - 按 [MENU/SET] 关闭菜单。



旋转显示 (自动旋转并显示图像)

- 1 在 [回放] 模式菜单上选择 [旋转显示]。(P18)
- 2 按 ▼ 选择 [ON]，然后按 [MENU/SET]。
 - 选择 [OFF] 时，图像不会被旋转显示。
 - 有关如何回放图像的信息，请参阅 P35。
- 3 按 [MENU/SET] 关闭菜单。



- 注意**
- 在 PC 上回放图像时，除非操作系统或软件与 Exif 兼容，否则无法以旋转的方向显示。Exif 是静态影像的一种文件格式，可以添加拍摄信息等内容，它是由“JEITA (Japan Electronics and Information Technology Industries Association)”制定的。
 - 用其他设备拍摄的图像，可能无法旋转。

★ [收藏夹]

如果图像上已添加了标记并被设置为收藏夹，可以执行下列操作。

- 仅将设置为收藏夹的图像进行回放。([收藏夹回放])
- 仅将设置为收藏夹的图像以幻灯片放映的形式进行回放。
- 将未设置为收藏夹的图像全部删除。([除★外全部删除])

1 在 [回放] 模式菜单上选择 [收藏夹]。(P18)

2 按 ▼ 选择 [ON]，然后按 [MENU/SET]。

- 如果将 [收藏夹] 设置为 [OFF]，则不能将图像设置为收藏夹。将 [收藏夹] 设置为 [OFF] 时，即使它以前被设置为 [ON]，也不会显示 [★]。

3 按 [MENU/SET] 关闭菜单。

4 按 ◀/▶ 选择图像，然后按 ▼。

- 重复上面的步骤。
- 如果再次按 ▼，会取消收藏夹设置。



■ 取消全部 [收藏夹] 设置

- 1 在步骤 2 中所显示的屏幕上选择 [取消]，然后按 [MENU/SET]。
- 2 按 ▲ 选择 [是]，然后按 [MENU/SET]。
- 3 按 [MENU/SET] 关闭菜单。

- 如果没有一张图像被设置为收藏夹，则不能选择 [取消]。

● 注意

- 最多可以将 999 张图像设置为收藏夹。
- [除★外全部删除] (P38) 很适于在照片打印店打印图像时使用，可以只将想要打印的图像保留在记忆卡中。
- 用其他设备拍摄的图像，可能无法设置为收藏夹。
- 使用 CD-ROM (提供) 中的捆绑软件“PHOTOfunSTUDIO-viewer-”，可以执行、确认和取消收藏夹的影像的设置。

DPOF 打印

DPOF “Digital Print Order Format” (数码打印命令格式) 是一个当使用与 DPOF 兼容的照片打印机或在照片打印店时，可以帮助用户选择打印哪些图像、每张图像打印多少份以及是否在图像上打印拍摄日期的系统。有关详情，请向您打印照片的照片打印店咨询。想在照片打印店打印拍摄在内置内存上的图像时，请先将图像复制到记忆卡 (P104) 中，然后设置 DPOF 设置。

1 在 [回放] 模式菜单上选择 [DPOF 打印]。(P18)

2 按 ▲/▼ 选择 [单张] 或 [多张]，然后按 [MENU/SET]。

3 选择图像，然后按 [MENU/SET]。

[单张]

[多张]



按 ◀/▶ 选择图像。

按 ▲/▼/◀/▶ 选择图像。

4 按 ▲/▼ 设置打印数量，然后按 [MENU/SET] 进行设置。

- 选择了 [多张] 时，请对每张图像都重复步骤 3 和 4。(同样的设置不能用于同时设置多张图像。)

5 按 [返回] 返回到菜单屏幕。

- 按 [MENU/SET] 关闭菜单。

■ 取消全部 [DPOF 打印] 设置

- 1 在步骤 2 中所显示的屏幕上选择 [取消]，然后按 [MENU/SET]。
- 2 按 ▲ 选择 [是]，然后按 [MENU/SET]。
- 3 按 [MENU/SET] 关闭菜单。

- 如果没有一张图像设置了 DPOF 打印，则不能选择 [取消]。

■ 打印日期

设置完打印数量后,通过按 [DISPLAY] 设置/取消拍摄日期的打印。

- 去照片打印店进行数码打印时,如若需要,请务必另外提出打印日期。
- 根据照片打印店或打印机的不同,即使设置了打印日期,也可能不打印日期。有关更多信息,请咨询您打印照片的照片打印店,或参阅打印机的使用说明书。
- 日期无法打印在印记了文字的图像上。
- 如果对已设置了日期打印的图像设置 [文字印记],会取消日期打印设置。

● 注意

- 打印数量可以在 0 至 999 之间进行设置。
- 在使用支持 PictBridge 的打印机时,由于打印机的日期打印设置可能会被优先,因此,在这种情况下请先进行确认。
- 用其他设备设置的 DPOF 打印设置可能无法使用。在这种情况下,请取消所有的设置后重新进行设置。
- 如果文件不是基于 DCF 标准,就不能设置 DPOF 打印设置。

🔒 [保护]

为了避免错误地删除图像,可以为图像设置保护。

1 在 [回放] 模式菜单上选择 [保护]。(P18)

2 按 ▲/▼ 选择 [单张] 或 [多张], 然后按 [MENU/SET]。



[单张]

[多张]

3 选择图像, 然后按 [MENU/SET]。

选择了 [多张] 时

- 每张图像都重复这些步骤。
- 再次按 [MENU/SET] 时, 设置被取消。



按 ◀/▶ 选择图像。按 ▲/▼/◀/▶ 选择图像。

4 按 [] 返回到菜单屏幕。

- 按 [MENU/SET] 关闭菜单。

■ 取消全部 [保护] 设置

- 在步骤 2 中所显示的屏幕上选择 [取消], 然后按 [MENU/SET]。
- 按 ▲ 选择 [是], 然后按 [MENU/SET]。
- 按 [MENU/SET] 关闭菜单。

- 如果在取消保护的同时按 [MENU/SET], 取消将中途停止。

● 注意

- 保护设置可能在其他设备上无效。
- 即使给内置内存或记忆卡中的图像设置了保护, 如果格式化内置内存或记忆卡, 这些图像也会被删除。
- 即使没有给 SD 记忆卡或 SDHC 记忆卡中的图像设置保护, 当记忆卡的写保护开关设置到 [LOCK] 时, 图像也不会被删除。

🎤 [配音]

可以在拍摄完图像之后添加声音。

1 在 [回放] 模式菜单上选择 [配音]。(P18)

2 按 ◀/▶ 选择图像, 然后按 [MENU/SET] 开始录音。

- 已经录有声音时, 会出现 [覆盖声音数据 ?] 信息的屏幕。按 ▲ 选择 [是], 然后按 [MENU/SET] 开始录音。(原始声音被覆盖。)
- 从相机的内置麦克风录制声音。
- 如果按 [], 会取消配音。



3 按 [MENU/SET] 停止录制。

- 即使不按 [MENU/SET], 在录制约 10 秒钟后, 录制也会自动停止。



4 按 [] 返回到菜单屏幕。

- 按 [MENU/SET] 关闭菜单。

● 注意

- 用其他设备拍摄的图像, 可能无法用配音添加声音。

🔄 [复制]

可以将已经拍摄的图像数据从内置内存复制到记忆卡中, 或从记忆卡复制到内置内存中。

1 在 [回放] 模式菜单上选择 [复制]。(P18)

2 按 ▲/▼ 选择复制目的地, 然后按 [MENU/SET]。

📁: 将内置内存中的所有图像数据同时复制到记忆卡中。→ 步骤 4。

📁: 每次只能从记忆卡向内置内存中复制一张图像。→ 步骤 3。



3 按 ◀/▶ 选择图像, 然后按 [MENU/SET]。

4 按 ▲ 选择 [是], 然后按 [MENU/SET]。

- 如果在从内置内存向记忆卡中复制图像的过程中按 [MENU/SET], 复制将中途停止。
- 请勿在复制过程中的任何时候关闭相机。

5 按 [] 返回到菜单屏幕。

- 按 [MENU/SET] 关闭菜单。
- 如果从内置内存向记忆卡中复制, 会复制全部图像, 然后屏幕会自动返回到回放屏幕。



注意

- 如果从内置内存向没有足够可用空间的记忆卡中复制图像数据，只能复制一部分图像数据。建议使用可用空间比内置内存（约 50 MB）容量大的记忆卡。
- 选择 [] 时，如果复制目的地中有与要复制的图像同名（文件夹号码/文件号码）的图像，则会创建一个新的文件夹并且图像被复制。选择 [] 时，如果复制目的地中有与要复制的图像同名（文件夹号码/文件号码）的图像，则图像不被复制。（P124）
- 复制图像数据可能会花费一些时间。
- 只能复制用 Panasonic 数码相机 (LUMIX) 拍摄的图像。
（即使图像是用 Panasonic 数码相机拍摄的，如果用 PC 编辑过这些图像，也可能无法复制。）
- 不能复制原始图像数据的 DPOF 设置。请在复制完成后重新设置 DPOF 设置。

连接到 PC

可以通过连接相机和 PC 将拍摄的图像导入到 PC 中。

- 可以轻松地将已经导入的图像打印出来或用邮件发送出去。使用 CD-ROM（提供）中的捆绑软件“PHOTOfunSTUDIO-viewer-”是一种便利的方法。
- 有关 CD-ROM（提供）中的软件以及如何安装软件的更多信息，请阅读提供的软件的单独的使用说明书。

准备：

打开相机和 PC。

在使用内置内存中的图像之前，取出记忆卡。

1 用 USB 连接电缆 (A) (提供) 将相机连接到 PC。

- 请勿使用其他任何电缆，只使用随机提供的 USB 连接电缆。使用随机提供的 USB 连接电缆以外的电缆，可能会导致故障。

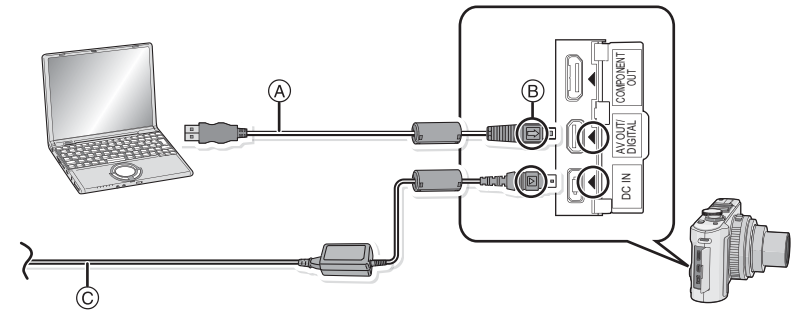
**A** USB 连接电缆 (提供)

- 请确认端子的方向，将插头平直插入或平直拔出。（否则，端子可能会变形，从而导致故障。）

B 对准标记，并插入。**C** AC 适配器 (DMW-AC5GK; 可选项)

- 请使用电量充足的电池或 AC 适配器 (DMW-AC5GK; 可选项)。相机和 PC 正在通信时，如果剩余电池电量变少，状态指示灯会闪烁并发出警告。
请在参照“安全地断开 USB 连接电缆。”(P107) 的基础上，断开 USB 连接电缆。否则，数据可能会被损坏。

2 按 ▲/▼ 选择 [PC]，然后按 [MENU/SET]。

- 如果预先在 [设置] 菜单中将 [USB 模式] (P24) 设置为 [PC]，相机将被自动连接到 PC 而不显示 [USB 模式] 的选择屏幕。无须每次在与 PC 连接时都设置此项，因此十分便利。
- 在 [USB 模式] 设置为 [PictBridge(PTP)] 的情况下将相机连接到了 PC 时，PC 的屏幕上可能会出现信息。选择 [Cancel] 关闭屏幕，并从 PC 上断开相机。然后，将 [USB 模式] 重新设置为 [PC]。

**3 双击 [My Computer] 中的 [Removable Disk]。**

- 使用 Macintosh 时，驱动器显示在桌面上。（显示“LUMIX”、“NO_NAME”或“Untitled”。）

4 双击 [DCIM] 文件夹。

5 使用拖放操作，将您想要获取的图像或保存了这些图像的文件夹移动到 PC 上的任何不同的文件夹中。

■ 安全地断开 USB 连接电缆。

- 请使用 PC 任务栏上的“安全地移除硬件”进行硬件移除的操作。如果没有显示此图标，请在确认了数码相机的 LCD 监视器上没有显示 [存取] 之后再移除硬件。

● 注意

- 请在关闭相机之后再连接或断开 AC 适配器 (DMW-AC5GK; 可选项)。
- 在插入或取出记忆卡前，请关闭相机并断开 USB 连接电缆。否则，数据可能会被损坏。
- 在 Mac OS X v10.2 或之前的操作系统下，当从 SDHC 记忆卡导入图像时，请将 SDHC 记忆卡的写保护开关设置到 [LOCK] 位置。

■ 使用 PC 查看内置内存或记忆卡中的内容 (文件夹结构)

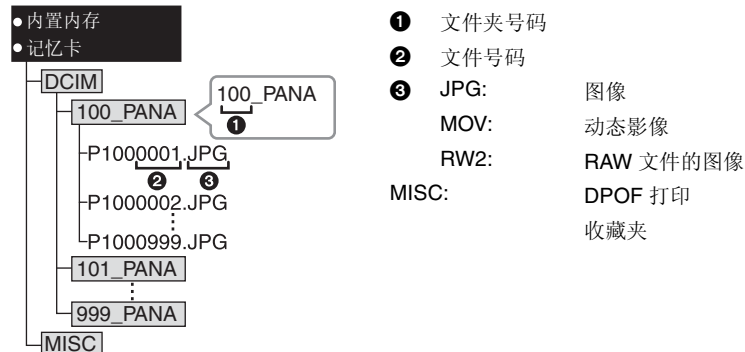

在下列情况拍摄图像时，会创建新的文件夹。

- 执行 [设置] 菜单中的 [号码重设] (P23) 后
- 插入的记忆卡中含有相同文件夹号码的文件夹时 (例如，图像是使用其他厂家的相机拍摄的)
- 文件夹内有文件号码为 999 的图像时

■ 在 PTP 模式下连接 (仅限于 Windows®XP、Windows Vista® 和 Mac OS X)

将 [USB 模式] 设置为 [PictBridge(PTP)]。

现在，只能将数据从记忆卡读到 PC 中。

- 在 PTP 模式下，当记忆卡中有 1000 张以上的图像时，可能无法导入图像。

打印图像

如果将相机连接到支持 PictBridge 的打印机上，则可以在相机的 LCD 监视器上选择要打印的图像及命令打印开始。

准备：

打开相机和打印机。

在打印内置内存中的图像之前，取出记忆卡。

在打印图像之前，请预先在打印机上设置打印质量和其他设置。

1 用 USB 连接电缆 (A) (提供) 将相机连接到打印机。

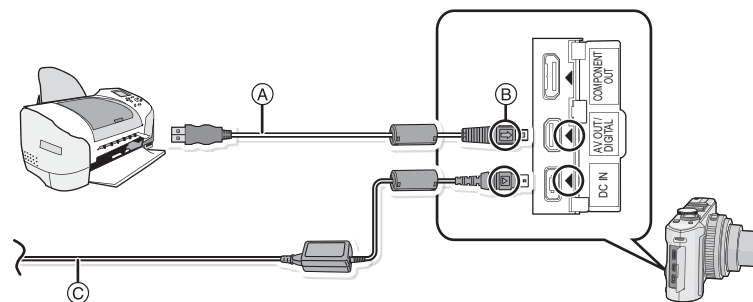

- ① USB 连接电缆 (提供)
- 请确认端子的方向，将插头平直插入或平直拔出。(否则，端子可能会变形，从而导致故障。)
- ② 对准标记，并插入。
- ③ AC 适配器 (DMW-AC5GK; 可选项)

- 请使用电量充足的电池或 AC 适配器 (DMW-AC5GK; 可选项)。相机和打印机相连时，如果剩余电池电量变少，状态指示灯会闪烁并发出警告。如果在打印过程中出现了这种情况，请立即停止打印。如果不打印了，请断开 USB 连接电缆。
- 将相机连接到打印机时，会出现禁止断开电缆的警告图标 []。显示 [] 期间，请勿断开 USB 电缆。

2 按 ▲/▼ 选择 [PictBridge(PTP)]，然后按 [MENU/SET]。



● 注意

- 请勿使用其他任何电缆，只使用随机提供的 USB 连接电缆。使用随机提供的 USB 连接电缆以外的电缆，可能会导致故障。
- 请在关闭相机之后再连接或断开 AC 适配器 (DMW-AC5GK; 可选项)。
- 在插入或取出记忆卡前，请关闭相机并断开 USB 连接电缆。
- 相机和打印机相连时，不能在内置内存和记忆卡之间进行切换。断开 USB 连接电缆，插入 (或取出) 记忆卡，然后重新将 USB 连接电缆连接到打印机。
- 打印 RAW 文件的图像时，将会打印用本机同时拍摄的 JPEG 图像。如果没有 JPEG 图像，则无法打印 RAW 文件的图像。

选择 1 张图像进行打印

1 按 **◀/▶** 选择图像，然后按 **[MENU/SET]**。

- 信息在约 2 秒后消失。



2 按 **▲** 选择 **[打印开始]**，然后按 **[MENU/SET]**。

- 有关在开始打印图像之前可以设置的选项，请参阅 P110。
- 按 **[MENU/SET]** 可以中途取消打印。
- 打印结束后，请断开 **USB** 连接电缆。



选择多张图像进行打印

1 按 **▲**。

2 按 **▲/▼** 选择选项，然后按 **[MENU/SET]**。

- 如果出现了打印确认屏幕，请选择 **[是]**，然后打印图像。



选项	设置的说明
[多选]	一次打印多张图像。 • 按 ▲/▼/◀/▶ 选择图像，然后当按 [DISPLAY] 时，要打印的图像上会出现 [D] 。（再次按 [DISPLAY] 时，设置会被取消。） • 选择了图像后，按 [MENU/SET] 。
[全选]	打印保存的全部图像。
[DPOF]	只打印用 [DPOF 打印] 设置的图像。（P102）
[收藏夹]*	只打印设置为收藏夹的图像。（P101）

* 仅当 **[收藏夹]** 为 **[ON]** 并且有设置为收藏夹的图像时。（P101）

3 按 **▲** 选择 **[打印开始]**，然后按 **[MENU/SET]**。在打印确认屏幕上选择 **[是]**，然后按 **[MENU/SET]** 开始打印。

- 有关在开始打印图像之前可以设置的选项，请参阅 P110。
- 按 **[MENU/SET]** 可以取消打印。
- 打印结束后，请断开 **USB** 连接电缆。



打印设置

请在“选择 1 张图像进行打印”过程的步骤 2 中和“选择多张图像进行打印”过程的步骤 3 的屏幕上选择并设置各自的选项。

- 想要以相机不支持的纸张大小或页面布局打印图像时，请将 **[纸张大小]** 或 **[页面布局]** 设置为 **[自定义]**，然后在打印机上设置纸张大小或页面布局。（有关详情，请参阅打印机的使用说明书。）
- 选择了 **[DPOF]** 时，不显示 **[打印日期]** 和 **[打印数量]** 选项。



[打印日期]

选项	设置的说明
[OFF]	不打印日期。
[ON]	打印日期。

- 如果打印机不支持日期打印，则无法将日期打印在图片上。
- 由于打印机的设置可能会优先于打印日期的设置，因此同样要确认打印机的打印日期的设置。

注意

委托照片打印店打印图像时

- 在去照片打印店之前，通过使用 **[文字印记]** (P94) 印记日期或者在 **[DPOF 打印]** (P102) 设置时设置日期打印，可以在照片打印店打印出日期。

[打印数量]

可以设置的打印数量最多为 999 张。

[纸张大小]

选项	设置的说明
	打印机上的设置优先。
[L/3.5"×5"]	89 mm×127 mm
[2L/5"×7"]	127 mm×178 mm
[POSTCARD]	100 mm×148 mm
[16:9]	101.6 mm×180.6 mm
[A4]	210 mm×297 mm
[A3]	297 mm×420 mm
[10×15cm]	100 mm×150 mm
[4"×6"]	101.6 mm×152.4 mm
[8"×10"]	203.2 mm×254 mm
[LETTER]	216 mm×279.4 mm
[CARD SIZE]	54 mm×85.6 mm

- 不显示打印机不支持的纸张大小。

[页面布局] (本机可以设置的打印布局)

选项	设置的说明
	打印机上的设置优先。
	1 页 1 张无框图像
	1 页 1 张有框图像
	1 页 2 张图像
	1 页 4 张图像

• 如果是打印机不支持的页面布局，则无法选择选项。

■ 布局打印

在 1 张纸上打印几张相同的图像时

例如，如果您想要在 1 张纸上打印 4 张相同的图像，请将 [页面布局] 设置为 ，然后将您想要打印的图像的 [打印数量] 设置为 4。

在 1 张纸上打印几张不同的图像时

例如，如果您想要在 1 张纸上打印 4 张不同的图像，请将 [页面布局] 设置为 ，然后将 4 张图像中的每一张图像的 [打印数量] 都设置为 1。

● 注意

- 在打印过程中 指示点亮为橙色时，表示相机正在接收一条来自打印机的错误信息。打印结束后，请确保打印机没有任何问题。
- 如果打印数量很多，图像可能会被分几次打印。在这种情况下，显示的剩余打印数量可能会与设置的数量不同。

在电视屏幕上回放图像

使用 AV 电缆 (提供) 回放图像

准备：

设置 [电视高宽比]。(P24)

关闭本机和电视。

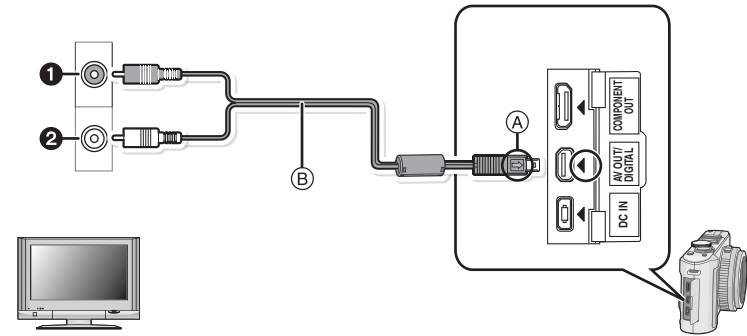

① 黄色：连接到视频输入接口

② 白色：连接到音频输入接口

Ⓐ 对准标记，并插入。

Ⓑ AV 电缆 (提供)

• 请确认端子的方向，将插头平直插入或平直拔出。(否则，端子可能会变形，从而导致故障。)

1 将 AV 电缆 Ⓑ (提供) 连接到电视机的视频输入和音频输入接口上。

2 将 AV 电缆连接到相机的 [AV OUT] 接口上。

3 打开电视，选择外部输入。

4 打开相机。

● 注意

- 由于 [高宽比] 的不同，图像的上下或左右可能会显示出黑带。
- 请勿使用其他任何电缆，只使用随机提供的 AV 电缆。
- 请阅读电视机的使用说明书。
- 纵向回放图像时，图像可能会变得模糊。
- 在 [设置] 菜单中设置 [视频输出] 时，可以在使用 NTSC 或 PAL 制式的其他国家 (地区) 的电视上浏览图像。

在带 SD 记忆卡插槽的电视上回放图像

可以在带 SD 记忆卡插槽的电视上回放拍摄在 SD 记忆卡上的静态影像。

● 注意

- 由于电视机型号的不同，图像可能不以全屏显示。

- 不能回放动态影像。要回放动态影像，请用 AV 电缆（提供）将相机连接到电视机上。
- 如果电视机不支持 SDHC 记忆卡，则无法回放 SDHC 记忆卡上的图像。
- 可能无法回放 MultiMediaCard。

在带有色差分量接口的电视机上回放

通过使用连接色差分量电缆（DMW-HDC2; 可选件）用的色差分量接口来连接相机和电视机，可以在电视机上欣赏到高画质的图像和动态影像。

色差分量输出以 1080i 输出。连接与 1080i 兼容的电视机。

准备： 关闭本机和电视。

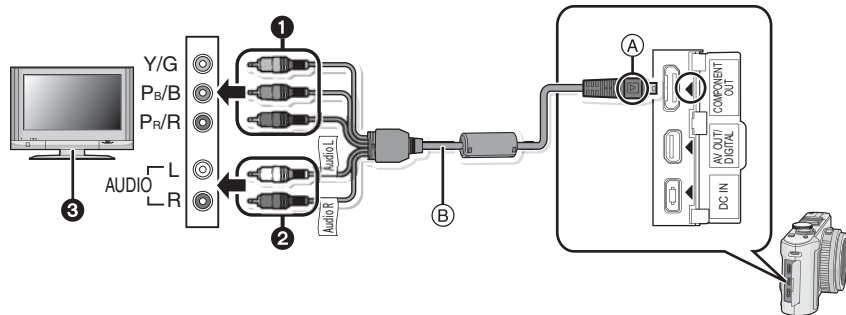

- 1 色差分量插头： 将插头连接到电视机上相同颜色的色差分量视频输入接口上。（电视机上的指示可能会不同。）
 - 2 音频针孔式插头： 连接到音频输入接口
 - 3 带有色差分量接口的电视机
- (A) 对准标记，并插入。
 (B) 色差分量电缆（DMW-HDC2; 可选件）
 • 请确认端子的方向，将插头平直插入或平直拔出。（否则，端子可能会变形，从而导致故障。）

1 将色差分量电缆 (B) (DMW-HDC2; 可选件) 连接到电视机的色差分量输入和音频输入接口上。

2 将色差分量电缆连接到相机的 [COMPONENT OUT] 接口上。

3 打开电视机，切换到色差分量输入。

4 打开相机。

- 回放图像。

注意

- 由于 [高宽比] 的不同，可能会有带状显示在图像的上下或左右。
- 请勿使用其他任何电缆，只使用正品的 Panasonic 色差分量电缆（DMW-HDC2; 可选件）。
- 音频将以单声道的形式输出。
- 纵向回放图像时，图像可能会变得模糊。
- 连接了色差分量电缆时，影像不会显示在 LCD 监视器上。
- 连接了色差分量电缆时，有些回放菜单不能使用。(P129)
- 显示图像时，由于电视机的机型不同，图像可能无法正常显示。
- 请阅读电视机的使用说明书。

使用转换镜头（可选件）

使用了广角转换镜头时，可以在风景或类似的场景中获得更广阔的视野。

有关详情，请参阅 (P85)。

准备：请关闭相机，取下镜头盖。

1 取下前镜头环。

- 请注意不要弄丢前镜头环。

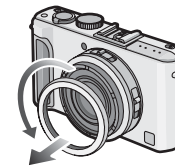

2 安装镜头适配器。

- (A) 镜头适配器（DMW-LA4; 可选件）
- 转换镜头无法与滤镜同时使用。如果安装了其中的任何一个，请务必在将其取下之后再安装转换镜头。
 - 慢慢地、小心地转动镜头。

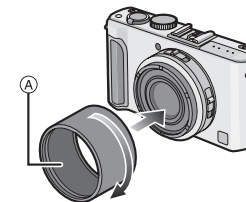

3 安装广角转换镜头。

- (B) 广角转换镜头（DMW-LW46; 可选件）
- 请确认镜头适配器和广角转换镜头的螺纹部分是否被适当地拧好。

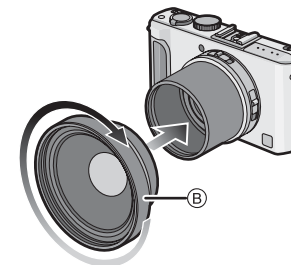

■ 使用广角转换镜头时的聚焦范围

广角转换镜头	
表示	1×
实际的倍率	0.75×
相当于 35 mm 胶片相机	18 mm

- 聚焦范围为相机的焦距的 0.75 倍。

4 在 [拍摄] 菜单上选择 [转换]。

- 有关 [转换] 的信息, 请参阅 P85。

5 按 ▲/▼ 选择 [1/8], 然后按 [MENU/SET] 进行设置。

● 注意

- 镜头表面有污垢 (水、油和指印等) 时, 可能会影响影像。拍摄前后, 请用软干布轻轻擦拭镜头的表面。
- 取下了广角转换镜头后, 请将 [转换] 设置为 [OFF]。
- 在近距离范围拍摄时, 图像周边的分辨率可能会稍微下降。这并非故障。
- 有关详情, 请参阅广角转换镜头的使用说明书。
- 请在取下转换镜头之前先关闭相机。
- [转换] (P85) 被设置为 [1/8] 时, 闪光灯被固定为 [☺]。

使用保护镜 / 滤镜

MC 保护镜 (DMW-LMC46; 可选项) 是透明的滤光镜, 既不影响色彩也不影响光量, 因此它可以始终用于保护相机的镜头。
 ND 滤镜 (DMW-LND46; 可选项) 在不影响色彩平衡的情况下, 可以将光量减少到约 1/8 (等于调节 3 次光圈值)。
 PL 滤镜 (DMW-LPL46; 可选项) 会抑制来自金属或非球面 (平的非金属表面、水蒸气或空气中的不可见微粒等) 的反射光线, 因此可以拍摄出强调对比度的图像。
 准备: 请关闭相机, 取下镜头盖。

1 取下前镜头环。

- 请注意不要弄丢前镜头环。

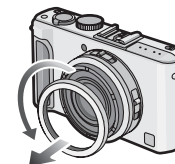

2 安装镜头适配器。

- 慢慢地、小心地转动镜头。
- ① 镜头适配器 (DMW-LA4; 可选项)

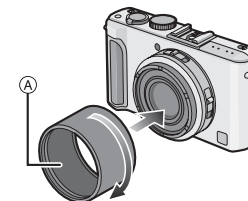

3 安装滤镜。

- ② MC 保护镜
- ③ ND 滤镜
- ④ PL 滤镜

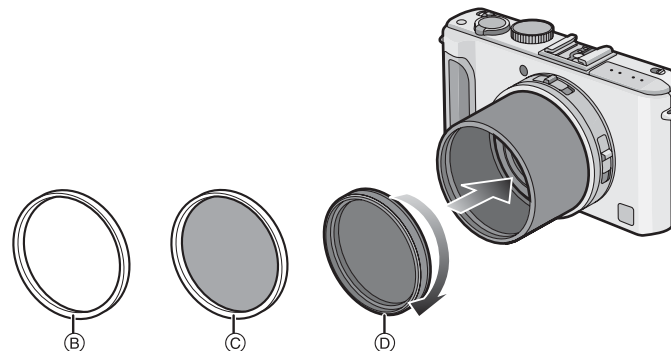

- 请确认镜头适配器和滤镜的螺纹部分是否被适当地拧好。

● 注意

- 请勿同时安装多个滤镜。
- 如果将滤镜拧得过紧, 可能无法将其取下。请勿将其拧得过紧。
- 如果将滤镜跌落, 则它可能会受损。将其安装到相机上时, 请务必小心以免跌落。
- 请注意不要在安装滤镜时弄上指印、污垢等。否则, 焦点可能会被调整到镜头上, 而导致被摄物体没对准焦点。
- 有关详情, 请参阅各滤镜的说明书。
- 取下滤镜时, 请关闭相机。
- MC = "Multi-coated" (多层涂膜)
- ND = "Neutral Density" (中灰密度)

使用外置闪光灯（可选项）

安装了外置闪光灯后，与相机的内置闪光灯相比有效范围将会增大。
准备：请关闭相机，关闭内置闪光灯。

■ 使用专用闪光灯（DMW-FL360；可选项）

1 将专用闪光灯安装到热靴 **A** 上，然后将相机和专用闪光灯的电源打开。

- 请务必用锁定环 **B** 牢牢地固定专用闪光灯。

2 按 **▶**[]。

3 按 **▲/▼** 选择模式。

- 此处所显示的屏幕取决于外置闪光灯的闪光灯模式设置。

4 按 **[MENU/SET]**。

- 连接了外置闪光灯时，会显示下列图标。



外置闪光灯启动



外置闪光灯强制闪光关

■ 使用外置闪光灯时，在连拍模式下拍摄的图像数量。

- 一直按下快门按钮，最多可以拍摄 3 张图像。

	[OFF]		
连拍速度 (张/秒)	—	2.5	约 2
可拍摄的图像数量 (张)	—	最多 3	

- 根据所使用的外置闪光灯或拍摄状况，不能在此模式下进行连拍，或者在拍摄第二张或第二张以后的图像时光量可能会变得不足。

⚠ 注意

- 将专用闪光灯的闪光灯模式设置为 **[TTL AUTO]** 时，可以配合拍摄模式选择各种不同的闪光灯设置。有关可以选择的闪光灯设置，请参阅 **P42**。
- 专用闪光灯的闪光灯模式被设置为 **[TTL AUTO]** 或 **[AUTO]** 时，可以通过相机调整闪光灯发光量。有关详情，请参阅专用闪光灯的使用说明书。
- 即使在安装了外置闪光灯时，也可以设置相机的光圈值、快门速度和 ISO 感光度。
- 某些市售的外置闪光灯，具有带有高电压或反向极性的同步端口。使用此类外置闪光灯可能会导致故障或者相机可能不能正常工作。

- 如果使用专用闪光灯以外的市售的带有通信功能的外置闪光灯，则外置闪光灯可能无法正常工作或可能会被损坏。请勿使用它们。
- 即使外置闪光灯关闭，当安装了外置闪光灯时，相机可能也会进入外置闪光灯模式。不使用外置闪光灯时，请取下外置闪光灯或将其设置为强制闪光关。
- 安装了外置闪光灯时，无法启动内置闪光灯。
- 安装了外置闪光灯时，请不要打开内置闪光灯。
- 安装了外置闪光灯时，相机会变得不平稳，建议在拍摄时使用三脚架。
- 取下外置闪光灯时，请先关闭相机。
- 携带相机时，请取下外置闪光灯。
- 安装外置闪光灯时，请不要仅握住外置闪光灯，以免外置闪光灯从相机上脱离。
- 使用外置闪光灯时，如果将白平衡被设置为 **[自定义]**，请根据画质情况精细调整白平衡。(P76)
- 如果在广角时接近被摄物体拍摄，则所拍摄图像的下方可能会出现晕影效果。
- 有关详情，请阅读外置闪光灯的使用说明书。

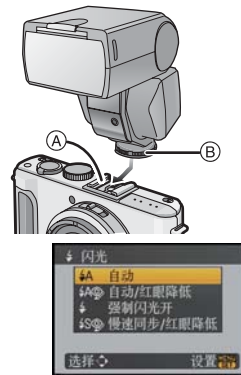

使用外置取景器（可选项）

使用外置取景器（DMW-VF1；可选项）时，可以在取景器上看到广角图像的拍摄画面。
准备：请关闭相机，关闭内置闪光灯。

1 请将外置取景器 **A**（DMW-VF1；可选项）完全插入热靴中。

- 通过推按外置取景器的底部将其插入。（请勿推按取景器部分。）
- 安装或取下外置取景器时，请慢慢地小心地进行。

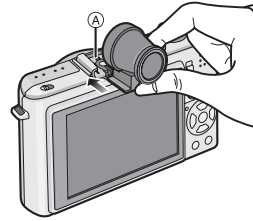

2 在 [拍摄] 菜单上选择 [外置取景器]。

- 有关 [外置取景器] 的更多信息，请参阅 P85。

3 按 **▲/▼** 选择 [ON]，然后按 [MENU/SET]。

- 连续按 [DISPLAY] 数次，可以将 LCD 监视器切换到屏幕无显示。（P40）

注意

- 视场框线是以 24 mm 镜头（相当于 35 mm 胶片相机、高宽比 3:2、广角）的可用范围显示。
- 视场框线显示的范围是近似值。正确的视场请在 LCD 监视器上进行确认。
- 如果镜头表面变脏，请用软干布擦拭。
- 取下外置取景器时，请先关闭相机。
- 有关详情，请阅读外置取景器的使用说明书。
- 请将外置取景器放在儿童无法触及的范围，以防止被吞服。

屏幕显示

■ 拍摄时

在程序 AE 模式 [P] 下拍摄时（初始设置）

- 1 拍摄模式
- 2 闪光模式 (P42)
- 3 AF 区域 (P29)
- 4 聚焦 (P29)
- 5 胶片模式 (P71)
- 6 图像尺寸 (P73)
- 7 画质 (P74)
- 8 电池指示 (P14)
- 9 可拍摄的图像数量 (P137)
- 10 内置内存 (P16)
- 11 记录状态
- 12 操纵杆 (P20, 30, 52, 53, 55)
- 13 ISO 感光度 (P74)
- 14 快门速度 (P29)
- 15 光圈值 (P29)
- 16 曝光补偿 (P48)
- 17 测光模式 (P77)
- 18 光学影像稳定器 (P83)/: 手震警告 (P29)

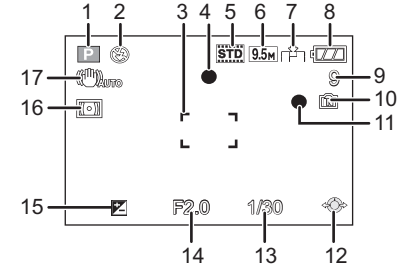

■ 拍摄时（设置后）

- 18 AF 微距模式 (P46)
- MF MF (P55)
- AF 追踪 (P79)
- 19 闪光灯发光亮调整 (P44)
- 20 白平衡 (P75)
- 白平衡精细调整 (P76)
- 21 ISO 感光度 (P74)
- 最高 ISO 感光度级别 (P75)
- 22 画质设置 (P66)
- 23 自定义设置 (P57)
- 24 聚焦范围 (P55)
- 25 可以录制的时间 (P66): R8m30s
- 26 定点 AF 区域 (P78)
- +** 定点测光目标 (P77)
- 27 名字 *1 (P62)
- 28 直方图 (P41)
- 29 行程日期 (P68)
- AF 追踪操作 (P32, 79)
- 30 录制经过的时间 (P66)
- : 智能 ISO (P74)
- 31 当前的日期和时间 / : 行程目的地设置 *2 (P69)
- : 变焦 / 延伸光学变焦 (P34)/ 数码变焦 (P34, 82)
- 32 最慢快门速度 (P83)

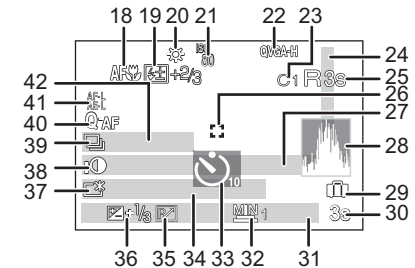

- 33 自拍定时器模式 (P47)
 34 年龄 *1 (P62)
 行程目的地 *2 (P68)
 35 程序偏移 (P30)
 36 曝光补偿 (P48)
 37 增亮 LCD (P22)/
 [A*]: 自动增亮 LCD (P22)
 38 智能曝光 (P81)
 39 连拍 (P51)/[连拍]: 自动括弧式曝光 (P49)/[多种]: 多种高宽比 (P49)/
 [多重]: 多重曝光 (P81)/[录音]: 录音 (P83)
 40 快速 AF (P80)/ 连续 AF (P80)/AF*: AF 辅助灯 (P84)
 41 AF/AE 锁 (P80)
 42 自行程日期开始已经经过的天数 (P68)
 *1 在场景模式中的 [宝宝 1]/[宝宝 2] 或 [宠物] 下打开本机时, 此指示会显示约 5 秒钟。
 *2 打开相机时、设置完时钟后以及从回放模式切换到拍摄模式后, 此指示会显示约 5 秒钟。

■ 回放时

- 1 回放模式 (P35)
 2 受保护的图像 (P103)
 3 收藏夹 (P101)
 4 文字印记指示 (P94)
 5 胶片模式 (P71)
 6 图像尺寸 (P73)
 7 画质设置 (P66)
 8 画质 (P74)
 9 电池指示 (P14)
 9 文件夹 / 文件号码 (P107)
 内置内存 (P16)
 回放经过的时间 (P90): 8m30s
 10 图像号码 / 总图像数
 11 动态影像的录制时间 (P90): 8m30s
 12 直方图 (P41)
 13 曝光补偿 (P48)
 14 拍摄信息 (P40)
 15 收藏夹设置 (P101)
 16 拍摄的日期和时间 / 行程目的地设置 (P69)/ 名字 (P62)/ 行程目的地 (P68)/ 标题 (P93)
 17 年龄 (P62)
 18 自行程日期开始已经经过的天数 (P68)
 19 增亮 LCD (P22)
 20 DPOF 打印数量 (P102)
 21 声音回放 (P90)
 [动态]: 动态影像回放 (P90)
 禁止断开电缆的图标 (P108)

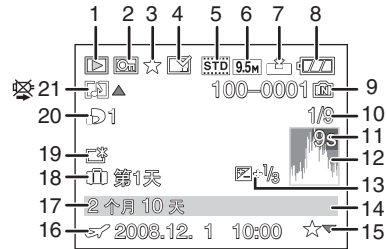

使用时的注意事项

相机的最佳使用方法

请注意不要使本机跌落或受到撞击, 或在本机上施加许多压力。

- 请注意不要让装有相机的包或盒受到碰撞或跌落, 因为震动可能会损坏相机、镜头或 LCD 监视器。
- 请勿在相机随附的腕带上系任何其他物品。以免在存放时, 此物品可能会碰到 LCD 监视器而造成损坏。
- 请勿使用纸袋, 以免因为纸袋撕裂而导致相机跌落并损坏。
- 为了保护好相机, 我们诚恳地建议您在当地经销商处购买一款高质量的相机包或盒。

使相机远离电磁设备 (如微波炉、电视机、视频游戏设备等)。

- 如果在电视机上方或其附近使用本相机, 图像和声音可能会受到电磁波辐射的干扰。
- 请勿在移动电话附近使用相机, 否则会影响图像和声音的质量。
- 扬声器或大型电机产生的强磁场, 可能会损坏拍摄的数据, 或使图像失真。
- 由微处理器产生的电磁波辐射, 可能会对相机产生负面影响, 以致干扰图像和声音。
- 如果相机由于受电磁设备的影响而停止正常工作, 请关闭相机, 并取出电池或断开 AC 适配器 (DMW-AC5GK; 可选项)。然后, 重新插入电池或者重新连接 AC 适配器, 打开相机。

请勿在无线电发射器或高压线附近使用本相机。

- 如果在无线电发射器或高压线旁拍摄, 则拍摄的图像或声音可能会受到负面影响。

请务必使用提供的接线和电缆。如果使用可选附件, 请使用随附件一起提供的接线和电缆。请勿拉伸接线或电缆。

请勿用杀虫剂或挥发性化学药品喷洒相机。

- 如果用此类化学药品喷洒相机, 可能会损坏相机的机体, 表面漆可能也会脱落。
- 请勿让橡胶或塑料制品与相机长期接触。

清洁

请在清洁相机前先取出电池或从电源插座上断开电源插头, 然后再用软的干布擦拭相机。

- 当相机被弄得非常脏时, 可以先用拧干的湿布擦去污垢, 然后再用干布擦拭。
- 请勿使用汽油、稀释剂、酒精、厨房清洁剂等溶剂清洁相机, 否则可能会损坏外壳, 或涂层可能会剥落。
- 使用化学除尘布时, 请务必按照附带的说明书进行操作。

关于 LCD 监视器

- 请勿用力按压 LCD 监视器。LCD 监视器上可能会出现不均匀的色彩, 并且可能会出现故障。
- 如果在相机温度很低时将其打开, 最初 LCD 监视器上的图像可能会比通常情况下的图像稍暗一些。但是, 在相机的内部温度升高后, 图像将恢复到正常亮度。

LCD 监视器屏幕采用了极高的精密技术制造。但是, 屏幕上可能会有些黑点或亮点 (红、蓝、绿)。这并非故障。LCD 监视器屏幕有超过 99.99% 的像素为有效像素, 仅有不到 0.01% 的像素不亮或总是亮着。这些坏点不会记录到内置内存或记忆卡中的图像上。

关于镜头

- 请勿用力按压镜头。
- 请勿将相机的镜头对着太阳放置, 因为太阳的光线可能会导致相机发生故障。将相机放在外面或窗户附近时也要小心。

电池

电池是可充电的锂离子电池。其发电的能量来自内部发生的化学反应。此反应易受周围环境温度和湿度的影响。如果温度过高或过低，电池的工作时间将会变短。

使用后，请务必取出电池。

- 将取出的电池存放在电池携带盒（提供）中。

如果意外将电池跌落，请查看一下电池本身和端口是否损坏。

- 在相机中插入损坏的电池会损坏相机。

外出时，请携带充满电的备用电池。

- 请注意，在低温条件下电池的工作时间会变短，如在滑雪场。
- 当您旅行时，请不要忘记带上电池充电器（提供），这样就可以在旅行的地方给电池充电了。

废弃电池的处理。

- 电池的使用寿命是有限的。
- 请勿将电池掷入火中，可能会引起爆炸。

请勿让电池端口与金属物体（如项链、发夹等）接触。

- 否则可能会导致短路或产生热量，并且可能会因触摸电池而严重灼伤。

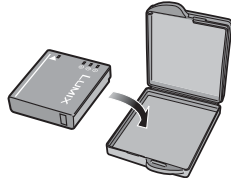

充电器

- 如果在无线电附近使用电池充电器，无线电的接收信号可能会受到干扰。
- 请使用充电器与无线电保持 1 m 以上的距离。
- 正在使用充电器时，充电器可能会发出嗡嗡声。这并非故障。
- 使用后，请务必从电源插座上断开电源装置。（如果保持连接，会损耗微量电量。）
- 请保持充电器和电池端口的清洁。

记忆卡

请勿将记忆卡放置在高温、容易产生电磁波或静电或被阳光直射的地方。

请勿弯曲或跌落记忆卡。

- 可能会损坏记忆卡或者可能会损坏或删除拍摄的内容。
- 使用后及存放或携带记忆卡时，请将记忆卡放在记忆卡盒或存放袋中。
- 请勿让污垢、灰尘或水进入到记忆卡背面的端口内，请勿用手触摸端口。

长时间不使用相机时

- 请将电池存放在温度相对稳定，并且凉爽，干燥的地方：[推荐的温度：15 °C至25 °C，推荐的湿度：40%至60%]
- 请务必从相机中取出电池和记忆卡。
- 如果将电池留在相机中，即使相机是关着的，电池也会放电。如果继续将电池留在相机中，电池会过度放电，即使充电也可能无法使用。
- 长时间存放电池时，建议每年给电池充一次电。完全放电后，从相机中取出电池，再存放起来。
- 建议您在把相机存放在壁柜或橱柜中保存时，一起放入一些干燥剂（硅胶）。

关于图像数据

- 如果由于不适当的操作而损坏相机，拍摄的数据可能会损坏或丢失。对于因拍摄数据的丢失所造成的任何损失，本公司将不承担责任。

关于三脚架

- 使用三脚架时，请务必确保在将相机安装到三脚架上时三脚架是稳定的。
- 使用三脚架时，可能无法取出记忆卡或电池。
- 安装或取下相机时，请确保三脚架上的螺钉不是歪斜的。如果过于用力转动，可能会损坏相机上的螺母。此外，如果将相机过紧地安装到三脚架上，可能会损坏或划伤相机机体和铭牌。
- 请仔细阅读三脚架的使用说明书。

信息显示

在某些情况下，屏幕上会显示出确认信息或错误信息。

下面举例说明一些主要的信息。

[记忆卡被锁定]

- SD 记忆卡和 SDHC 记忆卡上的写保护开关被移动到了 [LOCK] 位置。将开关移回来，解除锁定。（P16）

[无可回放的有效影像]

- 请在拍摄了图像后或在插入了一张记录了图像的记忆卡后再进行回放。

[此图像处于保护状态]

- 请在取消保护设置后删除图像。（P103）

[无法删除此图像]/[无法删除某些图像]

- 不能删除不是基于 DCF 标准的图像。
- 如果想要删除某些图像，请在将重要的数据保存到 PC 等设备中后格式化记忆卡。（P24）

[无其他选择]

- 已经超出了 [多张删除] (P38)、[收藏夹] (P101)、[编辑标题] (P93)、[文字印记] (P94) 或 [调整大小] (P96) 选择为 [多张] 时一次可以设置的图像数量。
- 减少设置的图像数量，然后重新执行操作。
- 设置了 999 个以上的收藏夹。

[无法设置该图像]

- 不是基于 DCF 标准的图像，无法设置 [编辑标题]、[文字印记] 或 [DPOF 打印]。

[内置内存空间不足]/[卡中无足够的空间]

- 内置内存或记忆卡上没有可用空间。
- 从内置内存向记忆卡中复制图像（整体复制）时，一直复制到记忆卡的容量已满为止。

[有些图像无法复制]/[复制无法完成]

- 不能复制以下图像。
- 复制目的地中有与要复制的图像同名的图像时。（仅当从记忆卡向内置内存中复制时。）
- 不是基于 DCF 标准的文件。
- 此外，可能也不能复制用其他设备拍摄或编辑的图像。

[内置内存错误 格式化内置内存?]

- 如果内置内存是在 PC 上格式化的，将显示此信息。
- 请在相机上重新格式化内置内存。（P24）将删除内置内存上的数据。

[记忆卡错误 格式化此卡?]

- 记忆卡是本相机无法识别的格式。
- 请在将重要的数据保存到 PC 等设备中后用本相机重新格式化此记忆卡。（P24）

[请关闭相机，然后重新打开]/[系统错误]

- 本相机不能正常工作时，会显示此信息。
- 关闭相机，再重新打开。如果此信息仍旧存在，请与经销商或离您最近的服务中心联系。

[记忆卡参数错误]

- 请使用与本机兼容的记忆卡。(P16)
- 如果使用容量为 4 GB 以上的记忆卡, 则只能使用 SDHC 记忆卡。

**[记忆卡错误
请检查此卡]**

- 存取记忆卡时出现了错误。
 - 请重新插入记忆卡。
- 或者, 用另一张记忆卡试一下。

[读取错误请检查此卡]

- 读取数据时出现了错误。
 - 请重新插入记忆卡。

**[写入错误
请检查此卡]**

- 写入数据时出现了错误。
 - 请关闭相机, 然后取出记忆卡。请重新插入记忆卡, 然后再打开相机。为了避免损坏记忆卡, 请在取出或插入记忆卡之前确保相机是关闭的。
- 或者, 用另一张记忆卡试一下。

[由于受到卡的写入速度限制, 动画拍摄被取消]

- 将画质设置为 [HD]、[WVGA] 或 [VGA] 时, 建议使用包装上标有 “10MB/s” 或更高速度的高速记忆卡。
- 根据 SD 记忆卡或 SDHC 记忆卡的种类不同, 动态影像录制可能会中途停止。

[无法创建文件夹]

- 因为没有可以使用的剩余文件夹号码, 所以无法创建文件夹。(P107)
 - 请在将重要的数据保存到 PC 等设备中后再格式化记忆卡。(P24) 如果在格式化后执行 [设置] 菜单中的 [号码重设], 文件夹号码会被重设为 100。(P23)

[显示的图像用于 4:3 TV] [显示的图像用于 16:9 TV]

- 将 AV 电缆连接到相机。
 - 如果想要立即删除此信息, 请按 [MENU/SET]。
 - 如果想要改变电视高宽比, 请选择 [设置] 菜单中的 [电视高宽比]。(P24)
- 当 USB 连接电缆仅连接了相机时, 也会出现此信息。在这种情况下, 请将 USB 连接电缆的另一端连接到 PC 或打印机。(P106, 108)

[打印机忙] [请检查打印机]

- 打印机无法打印。
 - 请确认打印机。

在某些条件下无法设置或无法使用的功能

由于相机规格的原因, 在某些条件下使用相机时, 可能无法设置某些功能或可能无法使用某些功能。

下表列出了一些功能和相应的条件。

- 有关在智能自动模式下无法设置或无法使用的功能的信息, 请参阅“智能自动模式下的设置内容”(P32)。

无法设置或无法使用的功能	导致功能无法设置或无法使用的主要条件
[自动增亮 LCD] (P23)	• 模式
[直方图] (P22)	• 模式 • 多张回放时 • 回放变焦时 • [日历]
[节电] (P23)	• 使用 AC 适配器时 • 连接到 PC 或打印机时 • 录制或回放动态影像时 • [多重曝光] • 幻灯片放映时 • [自动演示]
[自动 LCD 关] (P23)	• 使用 AC 适配器时 • 显示菜单屏幕时 • 设置自拍定时器时 • [多重曝光] • 录制动态影像时 • 连接到 PC 或打印机时
[自动回放] (P23)	• 模式
延伸光学变焦 (P34)	• [场景模式] 中的 、、、 和 • 模式 • [质量] 设置为 [RAW]、 或 时 • [多重曝光]
[数码变焦] (P34)	• [场景模式] 中的 、、、、、、 和 • 设置了 [智能 ISO] 时 • [质量] 设置为 [RAW]、 或 时 • [多重曝光] • 使用转换镜头时

[闪光灯] (P42)	<ul style="list-style-type: none"> • 设置了自动括弧式曝光时 • [连拍] • [场景模式] 中的 和 • 模式 • 设置了 [胶片模式] 中的 [多种胶片] • 使用转换镜头时
闪光灯发光量调整 (P44)	<ul style="list-style-type: none"> • [场景模式] 中的 和 • 模式
[自拍定时器] (P47)	<ul style="list-style-type: none"> • [场景模式] 中的 • 模式
[曝光] (P48)	<ul style="list-style-type: none"> • M 模式 • [场景模式] 中的
[自动括弧式曝光] (P49)	<ul style="list-style-type: none"> • [场景模式] 中的 和 • 模式 • [多重曝光]
[多种高 宽比] (P49)	<ul style="list-style-type: none"> • [场景模式] 中的 和 • 模式 • [质量] 设置为 [RAW]、[] 或 [] 时 • [多重曝光]
[连拍] (P51)	<ul style="list-style-type: none"> • [场景模式] 中的 和 • [多重曝光] • 模式 • [录音]
[图像尺寸] (P73)	<ul style="list-style-type: none"> • [场景模式] 中的 和 • 模式
[质量] (P74)	<ul style="list-style-type: none"> • [场景模式] 中的 和 • 模式
[智能 ISO] (P74)	<ul style="list-style-type: none"> • S 模式 • M 模式 • SCN 模式 • 模式
[感光度] (P74)	<ul style="list-style-type: none"> • SCN 模式 • 模式 • 设置了 [智能 ISO] 时
[ISO 上限设置] (P75)	<ul style="list-style-type: none"> • SCN 模式 • 模式

[白平衡] (P75)	<ul style="list-style-type: none"> • [场景模式] 中的 、、、、、、、、、、 和
[白平衡调整] (P76)	<ul style="list-style-type: none"> • [场景模式] 中的 、、、、、、、、、、 和
[测光模式] (P77)	<ul style="list-style-type: none"> • SCN 模式
[追踪 AF] (P79)	<ul style="list-style-type: none"> • [场景模式] 中的 和 • 模式 • 设置了 [胶片模式] 中的 [STANDARD] ()、[动态] () 和 [平滑] ()
[快速 AF] (P80)	<ul style="list-style-type: none"> • 设置了 AF 追踪时 • [场景模式] 中的 和 • 模式 • 设置了手动聚焦时
连续 AF (P80)	<ul style="list-style-type: none"> • [场景模式] 中的 和 • 设置了手动聚焦时 • 模式
AF 锁 (P80)	<ul style="list-style-type: none"> • 设置了手动聚焦时 • 模式
AE 锁 (P80)	<ul style="list-style-type: none"> • 设置了手动聚焦时 • 模式 • SCN 模式
[智能曝光] (P81)	<ul style="list-style-type: none"> • SCN 模式 • 模式 • [多重曝光] • [质量] 设置为 [RAW]、[] 或 [] 时
[多重曝光] (P81)	<ul style="list-style-type: none"> • SCN 模式 • 模式
[最慢快门速度] (P83)	<ul style="list-style-type: none"> • A 模式 • S 模式 • M 模式 • SCN 模式 • 模式 • 设置了 [智能 ISO] 时
[录音] (P83)	<ul style="list-style-type: none"> • [自动括弧式曝光] • [多种高 宽比] • [连拍] • [场景模式] 中的 和 • 模式 • 设置了 [胶片模式] 中的 [多种胶片] • [多重曝光] • [质量] 设置为 [RAW]、[] 或 [] 时

[AF 辅助灯] (P84)	<ul style="list-style-type: none"> • [场景模式] 中的 、、、 和 • 使用转换镜头时
[闪光同步] (P84)	<ul style="list-style-type: none"> • SCN 模式 • H 模式
[转换] (P85)	<ul style="list-style-type: none"> • [AF 辅助灯] • [场景模式] 中的
回放变焦 (P36)	<ul style="list-style-type: none"> • 回放动态影像时 • 带声音的静态影像 (回放声音时)
[编辑标题] (P93)	<ul style="list-style-type: none"> • 动态影像 • 受保护的图像 • [质量] 设置为 [RAW]、 或 时
[文字印记] (P94)	<ul style="list-style-type: none"> • 在未设置时钟的情况下拍摄的图像 • 动态影像 • 带声音的静态影像 • 用 [文字印记] 印记过的图像 • [质量] 设置为 [RAW]、 或 时
[调整大小] (P96)	<ul style="list-style-type: none"> • 动态影像 • 带声音的静态影像 • 用 [文字印记] 印记过的图像 • [质量] 设置为 [RAW]、 或 时
[剪裁] (P97)	<ul style="list-style-type: none"> • 动态影像 • 带声音的静态影像 • 用 [文字印记] 印记过的图像 • [质量] 设置为 [RAW]、 或 时
[倾斜校正] (P98)	<ul style="list-style-type: none"> • 动态影像 • 带声音的静态影像 • 用 [文字印记] 印记过的图像 • [质量] 设置为 [RAW]、 或 时
[高宽比转换] (P99)	<ul style="list-style-type: none"> • 用 或 拍摄的图像 • 动态影像 • 带声音的静态影像 • 用 [文字印记] 印记过的图像 • [质量] 设置为 [RAW]、 或 时
[旋转] (P99)	<ul style="list-style-type: none"> • 动态影像 • 受保护的图像
[旋转显示] (P99)	<ul style="list-style-type: none"> • 多张回放 • [日历]
[收藏夹] (P101)	<ul style="list-style-type: none"> • [质量] 设置为 [RAW] 时
[DPOF 打印]	<ul style="list-style-type: none"> • 设置为 [RAW] 时
打印日期	<ul style="list-style-type: none"> • 用 [文字印记] 印记过的图像
[配音] (P104)	<ul style="list-style-type: none"> • 动态影像 • 受保护的图像 • [质量] 设置为 [RAW]、 或 时

■ 连接了色差分量电缆时而无法使用的功能

[LCD 模式] / [直方图] / [编辑标题] / [文字印记] / [调整大小] / [剪裁] / [倾斜校正] / [高宽比转换] / [配音] / [复制] / [DPOF 打印] 的 [多张] 设置 / [保护] 的 [多张] 设置 / [多张删除] / 从动态影像中创建静态影像

故障排除

首先, 请尝试以下方法 (P130–136)。

即使那样也无法解决问题的话, 拍摄时通过选择 [设置] 菜单中的 [重设] (P23) 可能会改善症状。

电池和电源

即使当打开相机时, 也不能操作相机。

- 电池没有被正确插入。(P15)
- 电池被耗尽。
- 请给电池充电。

打开相机时, LCD 监视器关闭。

- 是否将 [外置取景器] (P85) 设置为 [ON]?
→ 请按 [DISPLAY] 切换到 LCD 监视器。
- 是否启动了 [经济] 模式的 [自动 LCD 关] (P23)?
→ 请半按快门按钮取消这些模式。
- 电池被耗尽。
- 请给电池充电。

相机打开后立即关闭。

- 电池被耗尽。
- 请给电池充电。
- 如果任由相机开着, 电池将被耗尽。
→ 通过使用 [经济] 模式等频繁关闭相机。(P23)

[CHARGE] 指示灯闪烁。

- 电池的温度是否过高或过低? 如果是这种情况的话, 给电池充电的时间将比平时长, 或者充电可能会一直持续在未完成的状态。
- 充电器或电池的端口是否变脏?
→ 请使用干布将污垢擦去。

拍摄

无法拍摄图像。

- [拍摄]/[回放] 选择开关是否设置到 []? (P26)
- 模式转盘的设置是否正确?
- 内置内存或记忆卡上是否有剩余存储容量?
→ 删除不要的图像, 以增加可以使用的存储容量。(P38)

拍摄的图像发白。

- 如果镜头上有指印等污垢, 图像可能会发白。
→ 如果镜头变脏, 请打开相机, 弹出镜筒 (P9), 用软的干布轻轻擦拭镜头表面。

所拍摄的图像的周围区域变暗。

- 是否是在变焦处于 [W] 端 (1×) 附近时在近距离的范围内用闪光灯拍摄的此图像?
→ 请稍微调整变焦, 然后再进行拍摄。(P34)
→ 此图像是否是在场景模式中的 [针孔效果] 下拍摄的?

拍摄的图像太亮或太暗。

- 请确认曝光是否补偿适当。(P48)
- 将 [最慢快门速度] 设置为较快的速度可能会使图像更暗。
→ 请将 [最慢快门速度] 设置为较慢的速度。

一次拍摄 2 或 3 张图像。

- 将自动括弧式曝光 (P49)、多种高宽比 (P49)、场景模式 (P63, 63) 中的 [高速连拍]、[闪光灯连拍]、或连拍模式 (P51) 设置为 [OFF]。

不能正确对被摄物体聚焦。

- 由于拍摄模式的不同, 聚焦范围也会不同。
→ 请根据至被摄物体的距离设置适当的模式。
- 被摄物体超出了相机的聚焦范围。(P29)
- 发生了手震 (抖动) 或被摄物体轻微地移动。(P29)

拍摄的图像模糊。

光学影像稳定器不起作用。

- 由于在暗处拍摄图像时快门速度会变慢, 因此请用双手好好地拿稳相机进行拍摄。(P28)
- 以慢速快门速度拍摄时, 请使用自拍定时器。(P47)

不能使用自动括弧式曝光 / 多种高宽比进行拍摄。

- 可拍摄的图像数量是否为 2 张以下?

拍摄的图像看起来很粗糙。

图像上出现噪点。

- 是否 ISO 感光度太高或快门速度太慢?
(相机出厂时, ISO 感光度被设置为 [AUTO]。因此, 在室内等地方拍摄时, 会出现噪点。)
→ 降低 ISO 感光度。(P74)
→ 将 [胶片模式] 的 [降噪] 向 [+] 方向设置, 或者将 [降噪] 以外的各选项向 [-] 方向设置。(P71)
→ 在明亮的地方拍摄。

- 是否设置了场景模式中的 [高感光度] 或 [高速连拍]? 在这些条件下, 由于高感光度处理的原因, 所拍摄的图像的分辨率会轻微下降, 但这并非故障。

所拍摄图像的亮度或色调与实际场景中的不同。

- 如果在荧光灯下拍摄, 当快门速度变快时, 亮度或色调可能会稍微改变。出现这种情况是由荧光灯的特性决定的。这并非故障。

拍摄过程中, LCD 监视器上出现偏红的垂直条纹 (浸润现象)。

- 这是 CCD 的特性, 会在被摄物体有明亮部分时出现。周围区域可能会出现一些不均匀的情况, 但这并非故障。
此现象会记录在动态影像中, 而不会记录在静态影像上。
- 建议拍摄时注意不要将屏幕暴露在阳光或任何其他强光源下。



动态影像录制在中途停止。

- 是否使用的是 MultiMediaCard? 本机不支持 MultiMediaCard。
→ 将画质设置为 [HD]、[WVGA] 或 [VGA] 时, 建议使用包装上标有“10MB/s”或更高速度的高速记忆卡。
- 由于记忆卡类型的不同, 录制可能会中途停止。

变焦无法正常工作

- 是否将 [转换] (P85) 设置为 []?

不能锁定被摄物体。(AF 追踪失败)

- 如果被摄物体有与周围不同颜色的部分, 请将 AF 区域设置到被摄物体的特有颜色上。(P79)

镜头

拍摄的影像可能会变形, 或在被摄物体的周围有实际上不存在的颜色。

- 由于变焦倍率的关系, 被摄物体可能会发生略微变形或轮廓会涂有颜色, 这是由镜头的特性引起的。此外, 由于使用广角时会增强远近感, 因此影像的周边可能看上去会变形。这并非故障。

LCD 监视器

尽管相机开着, 但 LCD 监视器关闭。

- [经济] 模式选择为 [自动 LCD 关] (P23) 时, LCD 监视器会关闭, 状态指示灯会点亮。
[使用 AC 适配器 (DMW-AC5GK; 可选件) 时, 不会出现这种情况。]
如果剩余电池电量很少, 则闪光灯充电可能会花费更长时间, LCD 监视器的关闭时间可能会变长。

LCD 监视器瞬间变暗或变亮。

- 半按快门按钮设置光圈值时会出现此现象, 但不会影响拍摄的图像。
- 在相机变焦或相机移动时亮度发生改变的情况下, 也会出现此现象。这是由于相机的自动光圈的动而产生的, 并非故障。

在室内时，LCD 监视器闪烁。

- 在室内荧光灯下打开相机后，LCD 监视器可能会闪烁几秒。这并非故障。

LCD 监视器太亮或太暗。

- 请调整屏幕的亮度。(P22)
- 启动了 [增亮 LCD]。(P22)

图像没有显示在 LCD 监视器上。

- 是否将 [外置取景器] (P85) 设置为 [ON]?
 - 请按 [DISPLAY] 切换到 LCD 监视器。

LCD 监视器上出现黑色、红色、蓝色和绿色斑点。

- 这并非故障。
 - 这些像素不影响拍摄的图像。

LCD 监视器上出现噪点。

- 在暗处时，为了维持 LCD 监视器的亮度，可能会出现噪点。这不会影响到正在拍摄的图像。

闪光灯**不启动闪光灯。**

- 是否关闭了闪光灯?
 - 通过滑动 [OPEN] 打开闪光灯。(P42)
- 设置了自动括号曝光 (P49) 或连拍时，闪光灯模式无法使用。

闪光灯启动多次。

- 设置了红眼降低 (P42) 时，闪光灯启动 2 次。
- 是否设置为场景模式中的 [闪光灯连拍] (P63)?

回放**正在回放的图像以出乎预料的方向旋转显示。**

- [旋转显示] (P99) 设置为 [ON]。
- 可以用 [旋转] 功能旋转图像。(P99)

不回放图像。

- 是否将 [拍摄]/[回放] 选择开关设置到 [回]? (P35)
- 内置内存或记忆卡上是否有图像?
 - 未插入记忆卡时，会显示内置内存上的图像。插入了记忆卡时，会显示记忆卡上的图像数据。
- 这是一张用 PC 更改过文件名的图像吗？如果是这种图像，则无法用本机回放此图像。

不显示所拍摄的图像。

- 回放是否设置为 [类别回放] 或 [收藏夹回放]?
 - 请更改为 [标准回放]。(P35)

文件夹号码和文件号码显示为 [—]，屏幕变黑。

- 此图像是否为非标准图像、使用 PC 编辑过的图像或用其他厂家的数码相机拍摄的图像?
 - 要想删除上面提到的图像，请格式化数据。(P24)
 - (同时也会删除其他图像，并且无法恢复。因此，请在格式化前仔细进行确认。)
- 是否在拍摄后立即取出了电池，或者是否在拍摄时使用了剩余电量很少的电池?

在日历检索中，图像显示在与拍摄图像时的实际日期不同的日期内。

- 相机中的时钟是否设置正确? (P17)
- 检索使用 PC 编辑过的图像或用其他设备拍摄的图像时，图像可能会显示在与拍摄图像时的实际日期不同的日期内。

拍摄的图像上出现象肥皂泡一样的白色圆点。

- 如果在暗处或室内用闪光灯拍摄，可能会由于空气中的灰尘微粒反射闪光而导致图像上出现白色圆点。这并非故障。
 - 此现象的特性是每张图像上圆点的数量和位置不同。

**屏幕上显示 [缩略图显示]。**

- 图像是否是用其他设备拍摄的？在这种情况下，这些图像所显示的画质可能会较差。

喀哒声被录制到动态影像中。

- 在动态影像录制过程中，本机自动调整光圈。这时，会听到喀哒声，此声音可能会被录制到动态影像中。这并非故障。

电视机、PC 和打印机

电视上不显示图像。

- 相机是否被正确连接到电视上？
→ 将电视输入设置为外部输入模式。
- 与 PC 或打印机相连时，不能从[COMPONENT OUT] 接口输出。
→ 请仅将本机连接到电视机。

电视屏幕上的显示区域与相机的 LCD 监视器上的显示区域不同。

- 根据电视机的机型不同，图像可能会被水平或竖直拉伸，或者图像可能会以边被切掉的形式显示。

不能在电视上回放动态影像。

- 是否试着通过直接将记忆卡插入到电视机的记忆卡插槽中来回放动态影像？
→ 用 AV 电缆（提供）或用色差分量电缆（DMW-HDC2；可选件）将相机连接到电视机上，然后在本相机中回放动态影像。（P112, 113）

图像没有完全显示在电视上。

- 请确认 [电视高宽比] 的设置。（P24）

相机和 PC 相连时，不能传输图像。

- 相机是否被正确连接到 PC 上？
- 相机是否被 PC 正确识别？
→ 请将 [USB 模式] 设置为 [PC]。（P24, 106）

记忆卡不被 PC 识别。（内置内存被识别。）

- 请断开 USB 连接电缆。请在相机中插入了记忆卡的状态下重新连接。

相机和打印机相连时，不能打印图像。

- 不能使用不支持 PictBridge 的打印机打印图像。
→ 请将 [USB 模式] 设置为 [PictBridge(PTP)]。（P24, 108）

打印图像时，边被切掉。

- 使用具有剪裁功能或者无边距打印功能的打印机时，请在打印前取消本功能。（有关详情，请参阅打印机的使用说明书。）
- 当您委托照片打印店打印图像时，请事先询问该店是否可以打印带两边的图像。

其他

错误地选择了无法读取的语言。

- 按 [MENU/SET]，选择 [设置] 菜单图标 []，然后选择 [] 图标设置所需的语言。（P25）

半按快门按钮时，有时亮红灯。

- 在暗处时，为了更容易地对被摄物体聚焦，AF 辅助灯（P84）点亮为红色。

部分图像以黑色和白色闪烁。

- 这是突出显示功能，用来显示白色饱和区域。（P22）
- 是否将 [突出显示] 设置为 [ON]？

AF 辅助灯不打开。

- 是否将 [拍摄] 模式菜单上的 [AF 辅助灯] 设置为 [ON]？（P84）
- 在亮处时，AF 辅助灯不打开。

相机变热。

- 在使用过程中，相机表面可能会变热。这不影响相机的性能或品质。

镜头发出喀哒声。

- 当由于变焦或相机移动等原因亮度发生改变时，镜头可能会发出喀哒声，屏幕上的图像可能变动很大。但是，图像不受影响。声音是由于自动调整光圈而产生的。这并非故障。

时钟被重置。

- 如果长时间不使用相机，时钟可能会被重置。
→ 显示 [请设置时钟] 信息时，请重新设置时钟。（P17）
在设置时钟前拍摄时，会记录为 [0. 0. 0 0:00]。

使用变焦拍摄图像时，图像略微失真，被摄物体的周围区域含有实际不存在的颜色。

- 由于变焦倍率的关系，被摄物体可能会略微变形或轮廓会涂有颜色，这是由镜头的特性引起的，并非故障。

变焦动作瞬间停止。

- 使用延伸光学变焦时，变焦动作会在 [W] 端附近时瞬间停止。这并非故障。

没有连续记录文件号码。

- 当在执行完某个特定的动作后执行一个操作时，图像可能记录在与上一操作使用的文件夹号码不同的文件夹中。（P107）

以升序记录文件号码。

- 在没有先将相机的电源关闭的情况下就插入或取出电池的话，则不会保存拍摄的图像的文件夹号码和文件号码。因此，当再次打开电源拍摄图像时，图像可能会保存到上一图像所分配的文件号码中。

[年龄] 不正确显示。

- 请确认时钟（P17）和生日设置（P62）。

镜筒被缩回。

- 从 [拍摄] 模式切换到 [回放] 模式后，约在 15 秒后镜筒被缩回。

可拍摄的图像数量和可拍摄的时间

- 可拍摄的图像数量和可拍摄的时间是近似值。（这些根据拍摄条件和记忆卡类型的不同而变化。）
- 根据被摄物体的不同，可拍摄的图数量和可拍摄的时间也会有所不同。

■ 可拍摄的图像数量

高宽比		4:3														
图像尺寸		10M (10M): (3648×2736)				7M (7M): (3072×2304)				5M (5M): (2560×1920)						
画质		RAW	RAW	RAW	■	■	RAW	RAW	RAW	■	■	RAW	RAW	RAW	■	■
内置内存 (约 50 MB)		4	2	3	9	20	3	3	14	28	3	3	20	40		
记忆卡	32 MB	2	1	1	5	11	1	2	7	16	1	2	11	23		
	64 MB	5	3	4	11	24	3	4	16	34	4	4	24	48		
	128 MB	10	7	8	24	49	7	8	35	69	8	9	50	99		
	256 MB	19	14	16	48	97	15	17	68	135	16	18	98	190		
	512 MB	39	27	32	97	190	30	34	135	270	32	35	195	380		
	1 GB	79	56	65	195	380	61	69	270	540	65	71	390	770		
	2 GB	160	110	130	390	770	120	140	550	1090	130	145	790	1530		
	4 GB	310	220	260	770	1520	240	270	1090	2150	260	280	1560	3010		
	8 GB	640	450	530	1580	3100	490	560	2230	4380	530	580	3180	6130		
	16 GB	1290	920	1070	3180	6250	1000	1120	4490	8820	1070	1170	6410	12350		
32 GB	2590	1840	2150	6390	12540	2010	2260	9010	17700	2150	2340	12870	24780			

高宽比		4:3											
图像尺寸		3M (3M): (2048×1536)				2M (2M): (1600×1200)				0.3M (0.3M): (640×480)			
画质		RAW	RAW	■	■	RAW	RAW	■	■	RAW	RAW	■	■
内置内存 (约 50 MB)		3	3	32	62	3	4	51	97	4	4	240	400
记忆卡	32 MB	2	2	18	36	2	2	29	56	2	2	145	230
	64 MB	4	4	38	75	4	4	61	115	4	4	290	480
	128 MB	8	9	78	150	9	9	125	230	10	10	600	970
	256 MB	17	18	150	290	18	19	240	460	19	19	1170	1900
	512 MB	34	37	300	590	36	37	480	910	38	39	2320	3770
	1 GB	70	74	600	1180	73	75	970	1830	77	78	4640	7550
	2 GB	140	150	1220	2360	145	150	1920	3610	155	155	8780	12290
	4 GB	270	290	2410	4640	290	300	3770	7090	310	310	17240	24130
	8 GB	560	600	4910	9440	590	610	7670	14440	630	630	35080	49120
	16 GB	1140	1210	9880	19000	1190	1230	15440	29070	1270	1270	70590	98840
32 GB	2290	2420	19820	38120	2390	2480	30970	58310	2540	2560	141620	198270	

高宽比		3:2									
图像尺寸		9.5M (9.5M): (3776×2520)					6.5M (6.5M): (3168×2112)				
画质		RAW	RAW	RAW	■	■	RAW	RAW	■	■	
内置内存 (约 50 MB)		4	2	3	10	21	3	3	14	30	
记忆卡	32 MB	2	1	2	5	11	1	2	8	17	
	64 MB	5	3	4	12	25	3	4	17	36	
	128 MB	10	7	8	25	51	8	9	36	73	
	256 MB	21	14	17	51	100	16	18	72	140	
	512 MB	41	29	34	100	200	32	36	140	280	
	1 GB	83	59	69	200	400	64	73	280	570	
	2 GB	170	120	140	410	810	130	145	580	1150	
	4 GB	330	230	270	810	1600	250	290	1140	2270	
	8 GB	680	480	560	1650	3270	520	590	2330	4630	
	16 GB	1360	970	1130	3330	6580	1060	1190	4700	9320	
32 GB	2740	1940	2270	6690	13210	2120	2390	9440	18700		

高宽比		3:2											
图像尺寸		4.5M (4.5M [37]): (2656×1768)				3M (3M [37]): (2112×1408)				2.5M (2.5M [37]): (2048×1360)			
画质		RAW	RAW	■	■	RAW	RAW	■	■	RAW	RAW	■	■
内置内存 (约 50 MB)		3	3	21	42	3	4	33	65	3	4	36	69
记忆卡	32 MB	2	2	12	24	2	2	19	37	2	2	20	40
	64 MB	4	4	25	50	4	4	40	78	4	4	43	83
	128 MB	8	9	52	100	9	10	82	155	9	10	88	165
	256 MB	17	19	100	200	18	19	160	310	18	19	170	330
	512 MB	34	37	200	400	36	39	320	610	37	39	340	650
	1 GB	69	75	410	800	74	78	640	1230	74	78	680	1310
	2 GB	140	150	820	1610	150	155	1270	2450	150	155	1360	2560
	4 GB	270	300	1630	3170	290	310	2510	4820	290	310	2680	5020
	8 GB	560	610	3310	6460	600	630	5110	9820	600	630	5450	10230
	16 GB	1130	1230	6670	13000	1200	1280	10290	19760	1210	1280	10980	20590
32 GB	2270	2480	13390	26080	2420	2560	20650	39650	2440	2570	22020	41300	

高宽比		16:9											
图像尺寸		9M (9M): (3968×2232)				6M (6M [37]): (3328×1872)							
画质		RAW	RAW	RAW	■	■	RAW	RAW	■	■			
内置内存 (约 50 MB)		4	3	3	11	22	3	4	15	32			
记忆卡	32 MB	2	1	2	6	12	1	2	9	18			
	64 MB	5	3	4	13	27	4	4	19	38			
	128 MB	11	8	9	27	55	8	10	39	79			
	256 MB	22	15	18	54	105	17	19	77	150			
	512 MB	44	31	37	105	210	34	39	155	300			
	1 GB	89	63	74	210	430	69	78	310	610			
	2 GB	180	125	150	440	870	140	155	620	1220			
	4 GB	350	250	290	870	1720	270	310	1230	2410			
	8 GB	720	510	600	1770	3500	560	630	2500	4910			
	16 GB	1460	1040	1210	3580	7050	1130	1270	5040	9880			
32 GB	2940	2080	2430	7180	14160	2270	2560	10110	19820				

高宽比		16:9											
图像尺寸		4.5M (4.5M [37]): (2784×1568)				2.5M (2.5M [37]): (2208×1248)				2M (2M [37]): (1920×1080)			
画质		RAW	RAW	■	■	RAW	RAW	■	■	RAW	RAW	■	■
内置内存 (约 50 MB)		3	4	22	45	4	4	36	71	4	4	47	92
记忆卡	32 MB	2	2	13	26	2	2	21	41	2	2	27	53
	64 MB	4	5	27	54	4	5	43	85	5	5	57	105
	128 MB	9	10	56	110	10	10	89	170	10	10	115	220
	256 MB	18	20	110	210	19	21	170	330	20	21	220	430
	512 MB	37	40	210	430	39	42	340	670	40	42	450	860
	1 GB	74	81	440	860	79	84	690	1340	81	85	900	1720
	2 GB	150	160	890	1700	160	170	1390	2670	165	170	1800	3410
	4 GB	290	320	1740	3350	310	330	2740	5240	320	330	3540	6700
	8 GB	600	650	3550	6820	640	680	5580	10670	660	690	7220	13640
	16 GB	1210	1320	7160	13720	1290	1370	11230	21480	1330	1390	14530	27450
32 GB	2440	2650	14360	27530	2600	2750	22530	43100	2670	2790	29150	55070	

■ 可拍摄的时间(录制动态影像时)

高宽比		HD	WVGA	VGA	QVGA-H	QVGA-L
画质设置						
内置内存 (约 50 MB)		—	—	—	1 min 38 s	4 min 20 s
记忆卡	32 MB	6 s	14 s	17 s	56 s	2 min 35 s
	64 MB	16 s	33 s	39 s	1 min 58 s	5 min 20 s
	128 MB	37 s	1 min 10 s	1 min 22 s	4 min 00s	10 min 50 s
	256 MB	1 min 15 s	2 min 15 s	2 min 40 s	7 min 50 s	21 min 10 s
	512 MB	2 min 30 s	4 min 30 s	5 min 20 s	15 min 40 s	42 min 00s
	1 GB	5 min 00s	9 min 20 s	10 min 50 s	31 min 20 s	1 h 24 min
	2 GB	10 min 30 s	19 min 00s	22 min 10 s	1 h 4 min	2 h 51 min
	4 GB	20 min 40 s	37 min 30 s	43 min 40 s	2 h 5 min	5 h 36 min
	8 GB	42 min 00s	1 h 16 min	1 h 28 min	4 h 15 min	11 h 23 min
	16 GB	1 h 24 min 50s	2 h 33 min	2 h 59 min	8 h 35 min	22 h 55 min
32 GB	2 h 50 min 10s	5 h 8 min	5 h 59 min	17 h 13 min	46 h 00s	

* 可以连续录制动态影像, 最多高达 2 GB。

屏幕上只显示记录高达 2 GB 的最长可以录制的的时间。

● 注意

- 屏幕上显示的可拍摄的图像数量和可拍摄的时间可能不会依次减少。
- 本机不支持在 MultiMediaCard 上录制动态影像。
- 在场景模式中的[高感光度]、[闪光灯连拍]、[闪光灯效果]、[喷沙效果]或[高速连拍]下延伸光学变焦无效, 因此不显示 [37] 的图像尺寸。

规格

数码相机：安全注意事项

电源：DC 5.1 V
 功耗：1.4 W (拍摄时)
 0.7 W (回放时)

相机有效像素：10,100,000 像素
 影像传感器：1/1.63" CCD, 总像素数 11,300,000 像素, 原色滤光镜
 镜头：光学 2.5× 变焦, f=5.1 mm 至 12.8 mm (相当于 35 mm 胶片相机：24 mm 至 60 mm) /F2.0 至 F2.8

数码变焦：最大 4×
 延伸光学变焦：最大 4.5×
 聚焦：标准 /AF 微距 / 手动聚焦

人脸识别 / 多点聚焦 / 1 点聚焦 (高速) / 1 点聚焦 / 定点聚焦 / AF 追踪
 标准：50 cm 至 ∞
 AF 微距 / 智能自动：
 1 cm (广角) / 30 cm (远摄) 至 ∞
 场景模式：上述设置可能会有所不同。

快门系统：电子快门 + 机械快门
 动态影像录制：高宽比设置为 [4:3] 时
 640×480 像素 (30 帧 / 秒, 仅当使用记忆卡时)
 320×240 像素 (30 帧 / 秒、10 帧 / 秒)
 高宽比设置为 [16:9] 时
 1280×720 像素 (24 帧 / 秒, 仅当使用记忆卡时)
 848×480 像素 (30 帧 / 秒, 仅当使用记忆卡时)
 带声音

连拍拍摄
 连拍速度：2.5 张 / 秒 (标准), 约 2 张 / 秒 (无限制)
 可拍摄的图像数量：最多 8 张 (标准), 最多 4 张 (精细), 最多 3 张 (RAW, RAW+ 精细, RAW+ 标准), 取决于内置内存或记忆卡的剩余容量 (无限制)。
 (仅是在连拍拍摄中使用 SD 记忆卡 /SDHC 记忆卡时的性能。使用 MultiMediaCard 时的性能将变低。)

高速连拍
 连拍速度：约 6 张 / 秒
 (选择 3M(4:3)、2.5M(3:2) 或 2M(16:9) 作为图像尺寸。)
 可拍摄的图像数量：使用内置内存时：
 约 35 张 (刚刚格式化后)
 使用记忆卡时：最多 100 张 (差别取决于记忆卡类型和拍摄条件)

ISO 感光度：AUTO/80/100/200/400/800/1600/3200
 [高感光度] 模式：1600 至 6400

快门速度：60 秒至 1/2000 秒
 [星空] 模式：15 秒、30 秒、60 秒

白平衡：自动白平衡 / 晴天 / 阴天 / 阴影 / 闪光灯 / 白炽灯 / 白色设置 1 / 白色设置 2 / 色温设置
 曝光 (AE)：程序 AE (P) / 光圈优先 AE (A) / 快门优先 AE (S) / 手动曝光 (M)
 曝光补偿 (1/3 EV 增量, -2 EV 至 +2 EV)

测光模式：智能多点测光 / 中央重点测光 / 定点测光
 LCD 监视器：3.0" 低温多晶 TFT LCD
 (约 460,000 像素) (视场率约为 100%)

闪光灯：内置弹出式闪光灯
 闪光范围：[ISO AUTO]
 约 80 cm 至 8.3 m (广角)
 自动、自动 / 红眼降低、强制闪光开 (强制闪光开 / 红眼降低)、慢速同步 / 红眼降低、强制闪光关

麦克风：单声道
 扬声器：单声道
 记录媒体：内置内存 (约 50 MB) /SD 记忆卡 /SDHC 记忆卡 / MultiMediaCard (静态影像专用)

图像尺寸
 静态影像：高宽比设置为 [4:3] 时
 3648×2736 像素、3072×2304 像素、2560×1920 像素、2048×1536 像素、1600×1200 像素、640×480 像素
 高宽比设置为 [3:2] 时
 3776×2520 像素、3168×2112 像素、2656×1768 像素、2112×1408 像素、2048×1360 像素
 高宽比设置为 [16:9] 时
 3968×2232 像素、3328×1872 像素、2784×1568 像素、2208×1248 像素、1920×1080 像素

动态影像：高宽比设置为 [4:3] 时
 640×480 像素 (仅当使用记忆卡时)、320×240 像素
 高宽比设置为 [16:9] 时
 1280×720 像素 (仅当使用记忆卡时)
 848×480 像素 (仅当使用记忆卡时)
 精细 / 标准 /RAW/RAW+ 精细 /RAW+ 标准

画质：
 录制文件格式
 静态影像：JPEG (基于“Design rule for Camera File system” (相机文件系统设计规范), 基于“Exif 2.21”标准) /RAW、符合 DPOF 标准

带声音的图像：JPEG (基于“Design rule for Camera File system” (相机文件系统设计规范), 基于“Exif 2.21”标准) + “QuickTime” (带声音的图像)
 动态影像：“QuickTime Motion JPEG” (带声音的动态影像)

接口
 数码： “USB 2.0” (高速)
 模拟视频 / 音频： NTSC/PAL (用菜单切换), 色差分量
 音频线路输出 (单声道)

端口
 [COMPONENT OUT]: 专用插口 (10 针)
 [AV OUT/DIGITAL]: 专用插口 (8 针)
 [DC IN]: 专用插口 (2 针)

尺寸： 约 108.7 mm (宽) × 59.5 mm (高) × 27.1 mm (深)
(不包括突出部分)

重量： 约 229 g (不包括记忆卡、电池和镜头盖)
约 265.4 g (包括记忆卡、电池和镜头盖)

工作温度： 0°C 至 40°C

工作湿度： 10% 至 80%

电池充电器 (Panasonic DE-A42B):

输入： 110 V 至 240 V ~ 50/60 Hz, 0.2 A

输出： CHARGE 4.2 V === 0.8 A

电池组 (锂离子) (Panasonic CGA-S005GK):

电压： 3.7 V

化学物质含有表

部件名称	有毒有害物质或元素					
	铅 (Pb)	汞 (Hg)	镉 (Cd)	六价铬 (Cr (VI))	多溴联苯 (PBB)	多溴二苯醚 (PBDE)
外壳、构造	○	○	○	○	○	○
镜头	×	○	○	○	○	○
打印底板组件	×	○	○	○	○	○
液晶面板	○	○	○	○	○	○
电池组	×	○	○	○	○	○
电池充电器	×	○	○	○	○	○
AC 电缆	×	○	○	○	○	○
USB 连接电缆	○	○	○	○	○	○
AV 电缆	○	○	○	○	○	○

○：表示该有毒有害物质在该部件所有均质材料中的含量均在《SJ/T 11363 - 2006》规定的限量要求以下。

×：表示该有毒有害物质至少在该部件的某一均质材料中的含量超出《SJ/T 11363 - 2006》规定的限量要求。

对于表示“×”的情况，属于欧盟 RoHS 指令的豁免项目。

 与产品配套使用的电池充电器的环保使用期限为 10 年。

 与产品配套使用的电池组的环保使用期限为 5 年。



QuickTime 和 QuickTime 的标志是 Apple Inc. 的商标或者注册商标。

Sc

VQT1T45
F0708KW0 (3500 A)



制造商：松下电器产业株式会社

日本大阪府门真市大字门真 1006 番地
Web Site: <http://panasonic.net>

进口商：松下电器（中国）有限公司

北京市朝阳区光华路甲 8 号和乔大厦 C 座

原产地：日本

2008 年 7 月 发行
在日本印刷