

user manual

取扱説明書
用戶手冊

| 用戶手冊
| 사용 설명서

wearable digital audio player



PHILIPS

System requirements:

- Windows 98SE / 2000 / ME / XP
- Mac OS 9.2.2 and 10.2.6

希望你喜歡 你的可佩戴數碼音樂播放器

請瀏覽：www.philips.com/support
並輸入你的產品名稱以取得：

- 常見提問 (FAQ)
- 最新用戶手冊
- 最新電腦軟件下載檔案

產品編號位於USB接口旁
(請打開USB蓋以顯示有關資料)

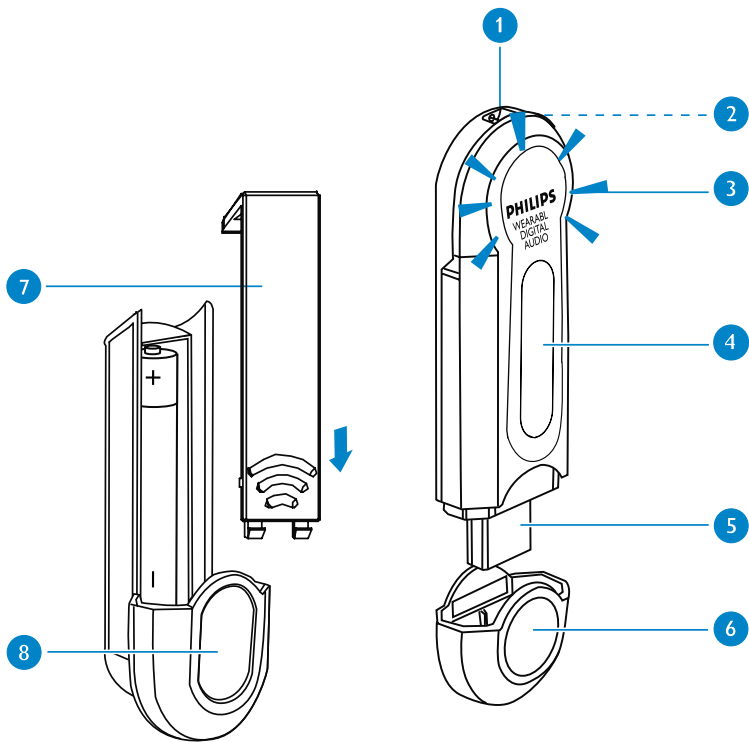

部件名稱

- 1 帶孔: 接連頸帶
- 2 耳機端子: 連接耳機 / 遙控插頭
- 3 顯示燈: 充電時慢速閃動；檔案傳送時快速閃動
- 4 液晶顯示(LCD): 動態顯示曲目及歌手訊息、播放器訊息及檔案傳送狀態
- 5 USB接口: 連接到電腦 / 電池匣的接口
- 6 USB蓋: 保護USB接口
- 7 電池門: 打開並裝上1個AAA電池
- 8 電池匣: 提供後備電力

電池內含化學物質，請妥善棄置。

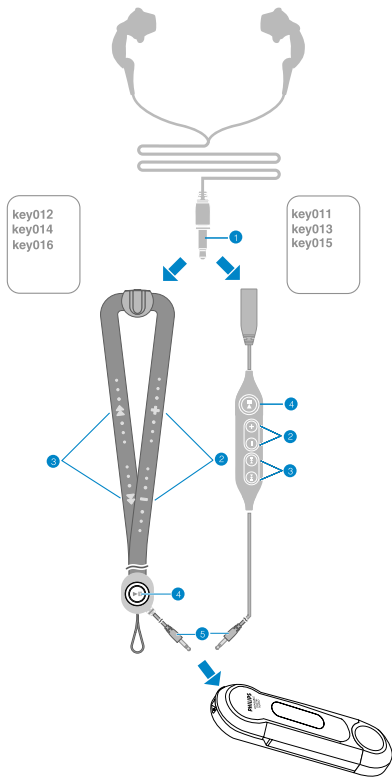

遙控器

- 1 耳機插頭
- 2 Volume + : 增加音量
Volume - : 減低音量
- 3 跳前 / Super Skip ►► : 向前搜尋曲目
跳後 / Super Back ◀◀ : 向後搜尋曲目
- 4 Power ►|| : 開 / 關及播放 / 暫停
- 5 遙控插頭

連接你的遙控器

- 1 將頸帶上的一端如圖示穿過帶孔。
- 2 把遙控插頭與播放器連接。
- 3 把耳機插頭與耳機端子連接。

準備

安裝

請把原廠光碟放進電腦的光碟機，並按屏幕指示完成軟件安裝。

為播放器供電

你的播放器內置USB可充電電池。要為你的播放器充電，請開啟你的電腦。打開USB蓋。把播放器連接到電腦的USB接口上。透過USB為播放器充電，直至POWER指示燈亮著並停止閃爍（約4.5小時）。充電期間請勿關上電腦。



注意！

Windows 98SE用戶：

為免安裝出現問題，請勿在安裝完成前把播放器與電腦連接。

MAC用戶：

請勿把播放器與鍵盤上的USB接口連接。
該接口沒有足夠的電量偵測你的播放器。



提示

- 請使用原廠電池匣為播放器即時供電。
當播放器已充電並接上電池匣，播放器會先使用電池匣供電。
- 播放器充電期間，你可同時在電腦上整理你的音樂。
(詳情請見第57頁)。

連接USB

與電腦USB連接後，你的播放器將在PC的 **Windows Explorer** 中及Mac的**Finder**中以新的USB大容量儲存顯示。你可使用播放器儲存及傳送任何資料檔案。

傳送檔案及音樂

點擊並加亮需要由電腦和播放器間傳送的檔案或音樂。以拖放的動作完成傳送。播放器上的綠色指示燈會在檔案傳送時閃動。

PC用戶：請點擊  以安全地移除播放器。

WINDOWS 98SE用戶：任務欄上並沒有 。請在檔案傳送完成後中斷播放器與電腦連接。

MAC用戶：請在中斷播放器與電腦連接前把播放器拖放到Trash。

升級

請瀏覽 www.philips.com/support 以取得最新升級檔案，讓你的播放器和電腦保持最佳相互操作。

格式化播放器

PC用戶：請只使用FAT檔案模式格式化你的播放器。

MAC用戶：請只使用本產品提供的程式格式化你的播放器。

数码说明书之家

2005.09.06

www.54gg.com









注意：請保留你的檔案！

請保留傳送到播放器的檔案。飛利浦對因本機損毀及無法讀取的內容損失概不負責。

播放器按鍵和液晶顯示

基本操作	按鍵
開／關	長按 ► 鍵
播放音樂	按 ► 鍵
暫停播放	音樂播放期間按 ►
改變音量	按 + 以增強或 - 以減低
到下一首或上一首曲目	按 ►► 到下一首或 ◀◀ 到上一首
SuperSkip	長按 ►► 以快速向前或 ◀◀ 快速向後搜尋

播放器備有直觀顯示屏顯示各種訊息：

 內置電池電量	 電量偏低
 後備電池電量	 音量控制
 文件夾序號	 曲目序號
 音樂播放中	 音樂暫停中
 向後搜尋曲目	 向前搜尋曲目



提示

- 你的播放器可顯示不同文字的音樂訊息，包括歐西語文、繁／簡體中文、日文及韓文。你可使用原廠光碟上的 **Firmware Manager** 程式更改設定。

Away with him - 2Fun

003 003 04:15

安排播放次序

你的播放器會根據文件夾的編排方式來播放音樂，如下圖所示：

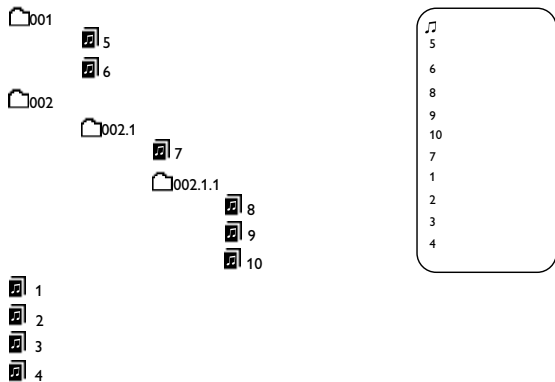

提示

- 你的播放器可支援多達3重子目錄。
- 播放器會首先播放在目錄內的音樂，然後再播放根目錄的曲目。
- 你也可以使用原廠光碟內的**MUSICMATCH**程式出音樂編碼及傳送。
詳情請瀏覽 www.musicmatch.com。

設定顯示語言

你的播放器可顯示不同文字的音樂訊息，包括歐西語文、繁／簡體中文、日文及韓文。你可使用原廠光碟上的Firmware Manager程式更改設定。

- 1 請把原廠光碟放進電腦的光碟機，並按屏幕指示完成軟件安裝。
- 2 把播放器與電腦連接。備份播放器上的檔案／音樂。**播放器在升級前將被格式化。**
- 3 **PC用戶：**從開始或桌面捷徑啟動 **Firmware Manager**。
MAC用戶：從程式文件夾或桌面捷徑啟動Firmware Manager。
- 4 從 **Firmware Manager** 選擇你的語言。
按屏幕指示完成語言設定。

注意：請保留你的檔案！

請保留傳送到播放器的檔案。飛利浦對因本機損毀及無法讀取的內容損失概不負責。



提示

請瀏覽 www.philips.com/support 以取得最新升級檔案，讓你的播放器和電腦保持最佳相互操作。把升級檔儲存到 **Firmware Manager** 的安裝路徑。安裝升級前請先把檔案解壓。

固件升級

請瀏覽 www.philips.com/support 以取得最新升級檔案，讓你的播放器和電腦保持最佳相互操作。把升級檔儲存到 **Firmware Manager** 的安裝路徑。安裝升級前請先把檔案解壓。

- 1 把播放器與電腦連接。備份播放器上的檔案／音樂。**播放器在升級前將被格式化。**
- 2 PC用戶：從開始或桌面捷徑啟動 **Firmware Manager**。
MAC用戶：從程式文件夾或桌面捷徑啟動Firmware Manager。
- 3 假如固件版本比播放器上的版本為新，點擊 **Continue** 以開始固件安裝。

恢復固件

如果播放器沒有對你的按鍵作出反應，請執行以下步驟：

- 1 PC用戶：從開始或桌面捷徑啟動 **Firmware Manager**。
MAC用戶：從程式文件夾或桌面捷徑啟動 Firmware Manager。
- 2 長按 **▶||** 並同時把播放器與電腦的USB接口連接。
屏幕指示出現前，請勿鬆開 **▶||** 鍵。
- 3 當 Firmware Manager 的主屏幕出現時，即表示恢復固件程序完成。
你可根據前述方法在播放器上進行語言設定及／或升級。

故障排除

如果本機出現故障，在送去修理之前請先檢查下表所列各項。如要進一步求助，請同時到 www.philips.com/support 查閱常見問題。如果下列這些方法仍未能解決問題，請諮詢你當地的經銷商或維修服務中心。

警告：

無論任何情況你都不應自己動手修理本機，因為這樣做將會令保用卡失效。

問題	原因	解決方法
沒有音樂	電量耗盡	充電
	自動關機	你的播放器在音樂暫停及無任何操作60秒後會自動關機。 長按 ►► 鍵開機。
自動關機	連接鬆脫	檢查耳機 / 遙控連接
播放器沒有回應	固件錯誤	恢復固件 (見第59頁)
USB無法操作	連接鬆脫	請檢查USB連接
	操作系統版本錯誤	你的操作系統必須為 Windows 98SE 或 Mac OS 9.2.2 / Mac OS 10.2.6 或以後版本
	未安裝USB驅動程式	祇 WINDOWS 98SE用戶適用 ： 請安裝原廠光碟上的USB驅動程式
	播放器連接到Mac的鍵盤上	請使用其他USB接口
無法播放曲目	不支援曲目格式	你的播放器不可以播放 secure WMA 或 AAC編碼曲目。

安全與維護

- **兒童安全：**頸帶並非玩具。如幼兒使用應特別小心。請避免讓兒童使用頸帶，以免引起窒息！

小心使用耳機

- **聽覺安全：**聆聽時音量要適度。在高音量下使用耳機會損害你的聽覺。
- **交通安全：**請勿在駕駛或騎腳踏車時使用，否則可能發生意外事件。

避免本機損壞或故障

- 頸帶式遙控為精確電子零件，請勿扭曲及屈折。
- 勿將本機暴露在過熱的場所，例如加熱設備附近或受陽光直接照射。
- 請勿讓播放器墜地，也不要讓任何物體掉落在播放器上。強力震蕩或震動可能會引起故障。
- 本產品並不是防水的：請勿讓播放器或頸帶式遙控浸在水中，並請勿讓連接插孔暴露在水中。進入機內的水份可能會嚴重損害本機。
- 不要使用任何含有酒精、氨、苯或研磨成份的清潔劑，因為這些清潔劑可能損害機體表面。請使用微濕的布進行清潔。
- 在本機附近使用的流動電話可能會對本機造成干擾。
- 隨機附送的軟件光碟並非音樂光碟。在你的音響器材上播放軟件光碟可能會損壞器材！

環保訊息

我們已盡量把包裝物料減少，並令其易於分開為單一物料：紙板、PS和PE。

產品的製成物料如經專業公司處理可循環再用。請按當地規定棄置包裝、舊電池和舊儀器。

版權訊息

所有品牌及產品名均為其所屬公司或機構的註冊商標。

未經許可複製及發放互聯網或音樂光碟曲目是侵犯版權法及國際法律的行為。

修改

未經製造商授權而修改本機可能令使用者失去操作本機的權利。

技術規格

內置記憶容量	128MB* (key011 及 key012) 256MB* (key013 及 key014) 512MB* (key015 及 key016) *實際格式化容量會較少
液晶顯示(LCD)	128 x 32 點陣式藍色背光EL
LED指示燈	綠色
內置電池	可充電210mAh鋰離子（經USB充電） 約在4.5小時內完全充電
電池播放時間	6小時：使用可充電電池（完全充電） 7小時：使用1xAAA鹼性電池
電腦接口	USB 1.1
音頻格式	MP3 8-320kbps WMA 5-160kbps
ID3標籤支援	可以
機殼材料	鎂機身、塑膠USB蓋
尺寸	88 X 27.2 X 16.1 mm (3.46 x 1.07 x 0.63 inch)
重量	31克

飛利浦有權為產品改進而改變設計及技術規格，無須預先通知。

版權所有

文中提及的所有商貿名稱分別為其製造商的服務標誌、商標或註冊商標。

© Koninklijke Philips Electronics N.V. 2004

All rights reserved.

www.philips.com

Printed in China

