

# JVC



LYT1838-002B

中文



## 使用指南

### 硬盘摄像机

**GZ-MG465** **AC**

**GZ-MG437** **AC**

**GZ-MG435** **AC**

**GZ-MG430** **AC**

**GZ-MG365** **AC**

**GZ-MG330** **AC**

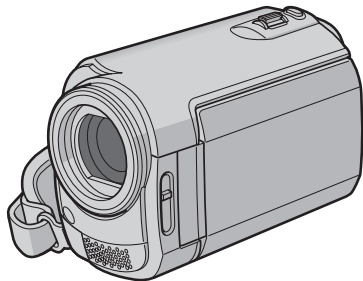

### 尊敬的顾客

感谢您购买此款硬盘摄像机。在使用之前，请仔细阅读说明书第 2 页和第 3 页上的使用安全注意事项，以保证安全使用本产品。



# 安全注意事项

**小心：**为预防火灾或电击，切勿使本机淋雨或受潮。

## 警告：

- 若发现摄像机或交流电源适配器发出烟雾或异味，应立即关闭电源，或者拔下电源插头。如果此时继续使用本摄像机或交流电源适配器，将会导致火灾或电击。请与 JVC 经销商联系。切勿尝试自行修复。
- 为预防电击，请勿擅自打开机壳。机内无用户可修的零件。检修时请找特约技术人员。
- 在您长时间不用交流电源适配器时，建议您从交流电源插座上拔下电源线。
- 在某些地区，请根据交流电源墙壁插座类型使用转换插头。

## 注意：

- 额定值牌（系列号码牌）和安全警告位于主机的底部和/或背面上。
- 序列号码牌在电池箱座上。
- 交流电源适配器的额定信息和安全警告位于其上部和下部。

## 小心：

请勿将电池、装有电池的摄像机，以及装有电池的遥控器暴露于直射阳光、火焰或类似高温环境下。

## 警告：

请将电源插头置于方便插拔的地方。

## 更换锂电池之警告

本机所用的电池如果处理不当，则有引起火灾或化学燃烧的危险。

请勿进行再充电、分解、加热到 100℃ 以上或丢入火中焚烧。

更换电池时，请使用松下、三洋、索尼或万胜的 CR2025 型电池。

电池更换错误，有可能引起爆炸及火灾。

- 用完的电池应及时处理。
- 严禁小孩玩弄。
- 请勿分解电池，也不可丢入火中。

将本机安装在橱柜或架子上时，为了空气流通，使机器四周保留充分的间隙（两侧、上部及后面各 10 cm 以上）。

请勿堵塞透气孔。

（如果透气孔被报纸或布等堵塞，将影响散热。）

请将本机远离明火，如点燃的蜡烛等。

处理蓄电池时，应充分考虑环境问题。请务必严格遵守当地有关蓄电池处理的规则及法律。

请勿将本机置于高湿度的环境下或溅上水滴。

请勿在浴室或多水的地方使用本机。

而且，请勿将充满水或液体的物品（化妆品及药剂、鲜花瓶、盆栽植物、杯子等），放在本机的上面。

（如果水或液体侵入本机，可能引起火灾或触电。）

不要将镜头直接对向太阳。否则会损伤眼睛并导致内部电路出现故障。还可能有引起火灾或电击的危险。

### 警告!

下列注意事项关系到对摄像机及用户的可能损害。抓着液晶监视器携带或拿持摄像机可能会摔落本机，或引起故障。

不要在不平稳的平面上使用三脚架。否则可能翻倒而使摄像机严重受损。

### 警告!

最好不要把摄像机接在电缆（音频/视频、S 视频等）上然后将本机放在电视机顶面上，否则不小心勾到电缆则会使摄像机摔落而受损。

### 警告:

为防电击或损坏本机，先将电源电线的小头紧紧插入交流电源适配器直到不再松动，然后将电源电线的大头插入交流电源插座。

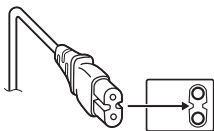

如果显示此符号，仅在欧盟国家有效。

### 记住，本摄像机仅供用户个人使用。

任何未经许可的商业使用都是受禁止的。（即使是摄录个人欣赏用的影片、表演或展览，您最好事先获得准许。）

### 商标

- 经杜比实验室 (Dolby Laboratories) 许可制造。Dolby 杜比和双 D 标志是杜比实验室的商标。
- Windows® 是微软公司在美国和（或）其他国家的注册商标或商标。
- Macintosh 是苹果电脑公司的注册商标。
- 本使用说明书中的其他产品和公司名称是各所有者的商标和（或）注册商标。

# JVC 软件许可权合约

## JVC 软件许可权合约

### 重要通告

致所有顾客：在您的 PC 上安装或使用名为“DIGITAL PHOTO NAVIGATOR”的软件程序（“程序”）之前，请务必仔细阅读。

只有在您同意如下条款的前提下，日本 Victor 有限公司（“JVC”）才可以将本程序的使用权授予您。

如果您不同意此处的条款，则不可以安装或使用此程序。但是，安装或使用此程序即表示您接受这些条款和条件。

### 1 版权；所有权

您承认此程序的所有版权和其他知识产权均由 JVC 及其供应商所拥有，并且仍由 JVC 和此类供应商授予。此程序受日本和其他国家的版权法及相关条例保护。

### 2 许可权的授予

- (1) 根据此协议的条件，JVC 授予您使用此程序的非专有权利。您可以在 HDD 或其他集成于您 PC 的其他存储设备上安装和使用此程序。
- (2) 您只可以复制一（1）份此程序，用于个人备份或存档。

### 3 程序的限制

- (1) 您不可以反向设计、反编译、分解、修正或修改此程序，除非是在适用的法规明确允许的范围之内。
- (2) 除本协议明确说明的情况之外，您不可以全部或部分复制或使用了此程序。
- (3) 你没有授予使用此程序许可的权利，并且不可以散发、出借、租借或转让此程序给任何第三方，或者以其他方式允许他们使用此程序。

### 4 有限担保

JVC 保证自您购买任何附此程序的我公司产品之日起三十（30）天内，此程序所收录的任何媒体在材料和工艺方面不会有任何缺陷。JVC 的全部责任以及您与此程序相关的唯一赔偿将是替换有缺陷的媒体。除在此明确规定的保证以及适用的法律允许的范围以外，JVC 及其供应商不承认任何其他不管是明确的还是隐含的保证，包括但不限于与此程序及所附印刷品有关的特殊目的的商业及保健的隐含担保。如果有因此程序而发生或引起的任何问题，您应当自费解决此类问题。

### 5 有限责任

根据适用的法律所允许的范围，JVC 及其供应商对于不管是以合约、侵权或其他方式出现，还是与使用或无法使用此程序有关的行为，在任何情况下对任何间接的、特殊的、偶然的或必然的损害不负任何责任，即使 JVC 已被告知此类损害的可能性。对于与使用此程序相关的以任何方式与第三方要求相关而引发的任何损失、责任或代价，您将负责赔偿，并不会损害 JVC 的利益。

## 6 条款

自您在您的机器上安装并使用此程序之日起，本协议生效，并且按照以下规定有效至终止。如果您违反本协议中的任何规定，JVC 可能在不通知您的情况下终止本协议。在这种情况下，JVC 可能对于因您的违约而造成的损害提出索赔。如果本协议被终止，那么您必须销毁保存在您机器上的程序（包括从您 PC 的任何存储器删除），并且不再拥有此程序。

## 7 出口控制

您同意您不会发货、转让或出口此程序或基本信息和技术至任何日本和其他相关国家发起禁运此类货物的任何国家。

## 8 美国政府用户

如果您来自美国的政府机构（“政府”），您承认 JVC 所说明的此程序是由未发表的“商业用 PC 软件”组成的联邦采购规则（Federal Acquisition Regulation (FAR)）2.101(g) 部分中所定义的与 FAR12.212 部分所使用条目相同的“商业项目”，并且仅授予您与 JVC 授予所有遵循本协议条款的商业最终用户相同的使用权利。

## 9 一般信息

- (1) 除非有 JVC 授权代表的书面文件和签名，对于本协议的任何修改、改变、补充、删除或其他变更均无效。
- (2) 如果本协议的任何部分与任何限制本协议的任何法规有冲突而无效，则剩下的规定仍然具有全部效力。
- (3) 本协议依据日本的法律规定并予以解释。东京地方法院具有对于因制定、解释和执行本协议而引发的所有争议进行判决的权利。

Victor Company of Japan, Limited

### 注意

如果您在德国获得此程序，则如上第四部分（有限担保）和第五部分（有限责任）中的规定由本协议的德文版本取代。

### 警告：

- 请按照使用说明书中所记述的操作程序来操作本设备。
- 请仅使用随机附带的 CD-ROM。请勿使用任何其他 CD-ROM 来启动此软件。
- 请勿试图更改本软件。
- 未经 JVC 批准的改变或修改可以使用户操作设备的授权无效。

### CD-ROM 的使用方法

- 切勿弄脏或划伤光滑面（印刷面的背面）。无论在正反两面都不要书写任何文字，也不要贴标签。如果 CD-ROM 变脏，就使用一块软布，从中心的孔洞向外轻轻擦拭。
- 切勿使用常规磁盘清洗剂或清洁喷雾剂。
- 切勿弯曲 CD-ROM，也不要触摸其光滑面。
- 切勿将 CD-ROM 存放于多尘、高温或潮湿的环境中。并应使其避开直射阳光。

可从我们的万维网服务器上找到有关所提供软件的最新信息（英语）。<http://www.jvc-victor.co.jp/english/global-e.html>

# 请首先阅读本节！

## 如何使用触摸传感器选择项目

下面以英文画面为例进行说明。

### ■ 从菜单列表上选择项目

(在菜单画面上 ➤ 第 62 页)

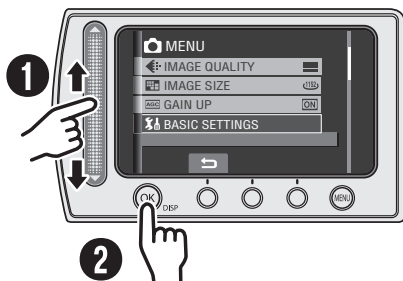

❶ 在传感器上上下滑动手指。

❷ 触碰 OK 键。

#### 注：

在触摸传感器上滑动手指时，索引画面上的光标会从 1 移到 9。



### ■ 使用屏幕上的按键

(例如，在播放期间 ➤ 第 27 页)

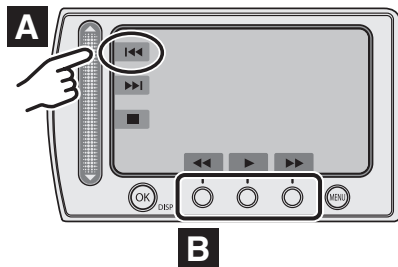

**A** 要选择左侧出现的屏上按键，请触碰屏上按键旁边的传感器部分。

**B** 要选择屏幕底部出现的屏上按键，请触碰所要选择的屏上按键下方的触摸传感器。

#### 注：

用手指触摸传感器。如果用指甲或戴手套触摸传感器，传感器不起作用。

## 备份重要的记录数据

JVC 对任何数据丢失概不负责。建议将重要的记录数据复制到 DVD 或其他记录媒体以保存。(☞ 第 42 页)

## 进行试录

在进行重要数据的实际记录之前，请进行试录并播放记录的数据，从而检查视频和声音是否已经正确记录。

## 在摄像机工作异常的情况下将其重设

本摄像机采用微电脑设计。背景噪声和干扰等因素可能导致其无法正常工作。如果摄像机工作异常，请将其重设。(☞ 第 67 页)

## 有关使用电池的注意事项

- 请务必使用 JVC BN-VF808U/VF815U/VF823U 电池。
- 如果摄像机受到静电影响，请先关闭其电源再使用。

## 如果发生故障，立即停止使用摄像机，并咨询本地的 JVC 经销商。

- 如果使用 microSD 插卡时发生问题，请将插卡和摄像机一同送修。如果有一件没带，则无法诊断故障原因，无法正确维修摄像机。
- 维修或检查摄像机时，记录数据可能会被删除。在送修或检查之前，请备份好所有数据。

## 由于摄像机可能会用于在商店进行演示，因此默认状态下演示模式设为 [开]

要取消演示模式，请将 [演示模式] 设为 [关]。(☞ 第 65 页)

## 使用选购的 DV 电缆将摄像机连接到其他设备时，请务必按照以下步骤进行。如果电缆连接错误，则可能导致摄像机和/或其他设备故障。\*

- 首先将 DV 电缆连接到设备，然后连接到摄像机。
- 根据 DV 接口的形状，正确连接 DV 电缆（插头）。

\* GZ-MG430/330 机型不适用。

# 目录

## 准备工作

|                        |    |
|------------------------|----|
| 附件.....                | 10 |
| 如何使用 Everio 扩展坞.....   | 10 |
| 装接背带.....              | 11 |
| 准备遥控器.....             | 11 |
| 将芯线过滤器安装到 USB 电缆上..... | 11 |
| 索引.....                | 12 |
| 液晶监视器上的指示.....         | 14 |
| 使用之前所需的设定.....         | 16 |
| 对电池充电.....             | 16 |
| 日期 / 时间设定.....         | 17 |
| 语言设定.....              | 17 |
| 其他设定.....              | 18 |
| 手握调整.....              | 18 |
| 镜头盖.....               | 18 |
| 检查剩余电池电量.....          | 18 |
| 安装三角架.....             | 18 |
| 使用 microSD 插卡时.....    | 19 |

## 记录

|                   |    |
|-------------------|----|
| 记录文件.....         | 20 |
| 视频记录.....         | 20 |
| 静像记录.....         | 21 |
| 变焦.....           | 22 |
| LED 灯.....        | 22 |
| 将文件登记到事件.....     | 23 |
| 检查记录媒体上的剩余空间..... | 23 |
| 手动记录.....         | 24 |
| 切换到手动记录模式.....    | 24 |
| 程序自动曝光.....       | 24 |
| 背光补偿.....         | 24 |
| 功能菜单中的手动设定.....   | 25 |
| 播放文件.....         | 27 |
| 视频/静像播放.....      | 27 |
| 文件搜索功能.....       | 28 |
| 播放 MPG 文件.....    | 29 |
| 使用特殊效果播放.....     | 30 |
| 在电视机上观看图像.....    | 31 |

## 编辑/打印

|                            |    |
|----------------------------|----|
| 管理文件.....                  | 32 |
| 删除/保护文件.....               | 32 |
| 查看文件信息.....                | 33 |
| 记录后改变视频文件的事件登记.....        | 34 |
| 部分删除 (分割复制).....           | 35 |
| 播放列表.....                  | 36 |
| 制作播放列表.....                | 36 |
| 播放播放列表.....                | 37 |
| 播放列表的其他操作.....             | 38 |
| 打印设定.....                  | 39 |
| DPOF 打印设定.....             | 39 |
| 使用 PictBridge 打印机直接打印..... | 40 |

## 复制

|                              |    |
|------------------------------|----|
| 复制文件.....                    | 42 |
| 用 DVD 刻录机从本摄像机上复制文件.....     | 42 |
| 使用磁带录像机/DVD 录像机从摄像机复录文件..... | 46 |
| 使用摄像机从磁带录像机/DVD 播放机复录文件..... | 47 |
| 复制/移动文件.....                 | 48 |



## 电脑操作

|                            |    |
|----------------------------|----|
| 在 Windows® 电脑上备份文件 .....   | 49 |
| 系统要求 .....                 | 49 |
| 软件安装 .....                 | 50 |
| 连接摄像机到电脑 .....             | 51 |
| 在电脑上备份文件 .....             | 52 |
| 不使用本软件在电脑上备份文件 .....       | 53 |
| 其他 Windows® 电脑操作 .....     | 54 |
| 在电脑上播放文件 .....             | 54 |
| 制作 DVD-Video .....         | 55 |
| 获得软件使用的更多信息 .....          | 57 |
| 在 Macintosh® 电脑上备份文件 ..... | 58 |
| 系统要求 .....                 | 58 |
| 连接摄像机到 Macintosh 电脑 .....  | 58 |
| 在 Macintosh 电脑上备份文件 .....  | 59 |
| 文件夹结构和扩展名 .....            | 60 |
| 客户支持信息 .....               | 61 |

## 菜单设定

|              |    |
|--------------|----|
| 更改菜单设定 ..... | 62 |
|--------------|----|

## 附加信息

|            |    |
|------------|----|
| 故障排除 ..... | 67 |
| 警告指示 ..... | 70 |
| 清洁 .....   | 71 |
| 规格 .....   | 72 |
| 注意事项 ..... | 74 |
| 术语 .....   | 80 |

## 关于本说明书当中的图标

### 页首图标

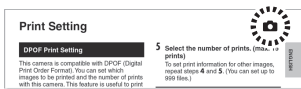

页首存在图标时，其表示对应页面与视频相关还是与静像相关。



视频相关页面



静像相关页面

### 副标题处的图标

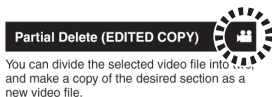

### Event Screen

You can search the desired file by the event that you registered the file to when recording. (▶ pg. 23) After searching by the event, you



仅限于视频模式



仅限于静像模式

### 屏上功能指南

显示菜单等时，屏上功能的指南会显示在画面底部。

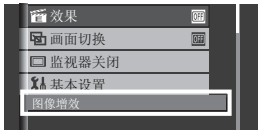

# 附件

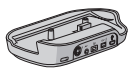

Everio 扩展坞\*1  
CU-VC4E (☞ 下面)

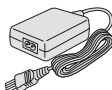

交流电源适配器  
AP-V14AC



电源线

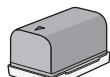

电池  
BN-VF815U



音频/视频电缆



USB 电缆  
(☞ 第 40、42、51  
和 58 页)

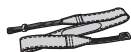

背带  
(☞ 第 11 页)



CD-ROM  
(☞ 第 50 页)



遥控器  
RM-V751U  
(☞ 第 11 页)



锂电池  
CR2025  
预安装于遥控器中。



芯线过滤器  
(☞ 第 11 页)



镜头保护盖\*2  
(☞ 下面)

## 注:

请务必使用自带的电缆来连接。切勿使用任何其他电缆。

## 如何使用 Everio 扩展坞\*1

您可以将电缆连接到 Everio 扩展坞的接口。将摄像机放置在扩展坞上即可完成连接。

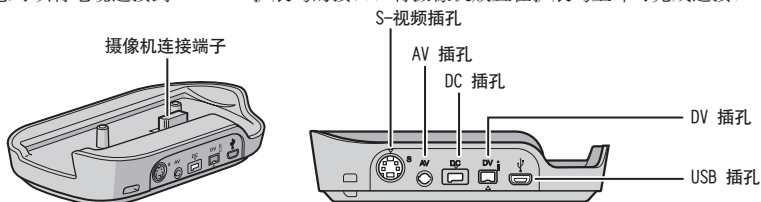

## 注:

如需使用 S 视频插孔和 DV 插孔进行连接，则需要选购 S 视频电缆和 DV 电缆。关于电缆购买，请向 JVC 服务中心（在附带装箱单中有说明）咨询。务必将有芯线过滤器的一端连接摄像机。芯线过滤器可以减轻干扰。

- S 视频电缆（选购）可以在电视机上实现更高的播放画质。(☞ 第 31 页)
- 使用磁带录像机/DVD 录像机复录摄像机的文件时(☞ 第 46 页)，使用 DV 电缆可以进行更高质量的复录。无法保证所有设备均能使用 DV 电缆进行操作。

\*1 GZ-MG430/330 机型不带 Everio 扩展坞。

## 系上镜头保护盖\*2

将随附的镜头保护盖按如图所示系到相机上以保护镜头表面。

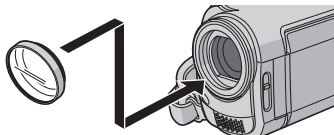

\*2 仅 GZ-MG437 机型带镜头保护盖。

## 装接背带

剥落软垫，将背带端头穿过眼孔。

将背带穿过带扣，调整背带的长度，然后使用背带导圈将其固定到位。

将带扣固定到眼孔附近，然后重新放下软垫。

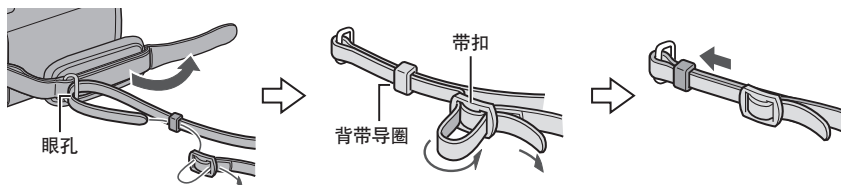

## 准备遥控器

购买时，遥控器内附电池。  
使用之前，请取出绝缘片。

### 有效光束距离

遥控感应器

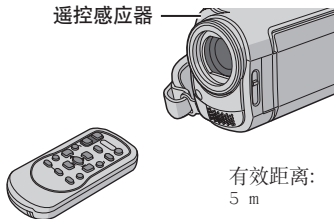

有效距离：  
5 m

**注：**

当遥控器直接暴露于阳光或强光下时，发射光束可能无效或者可能导致不正常操作。

### 重新插入电池

按下锁定块，拉出电池支架。

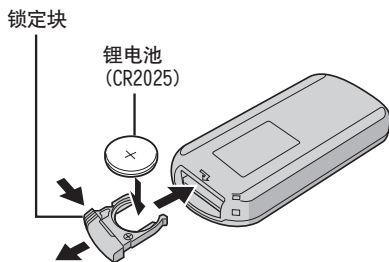

## 将芯线过滤器安装到 USB 电缆上

将芯线过滤器安装到 USB 电缆上。芯线过滤器可以减轻干扰。将带芯线过滤器的电缆的末端连接到摄像机。

松开制动器。

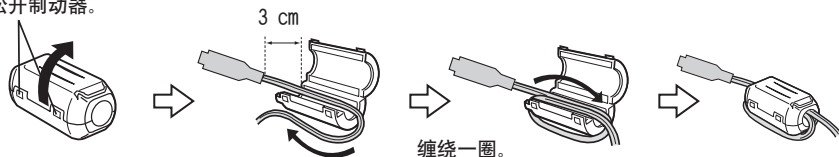

# 索引

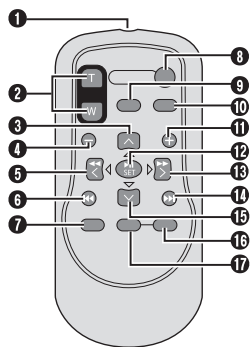
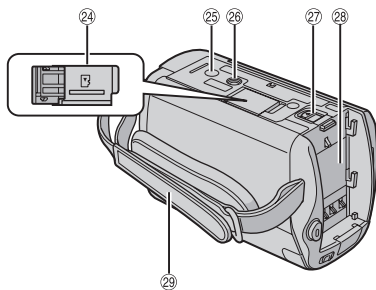
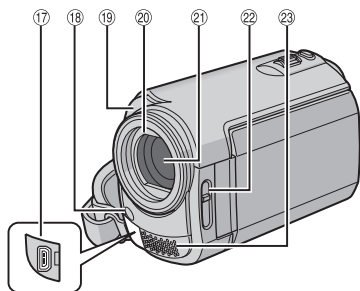
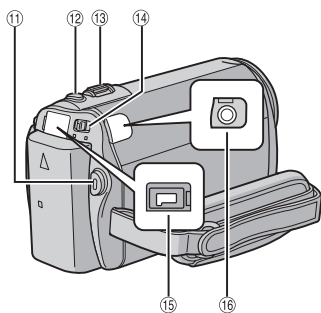
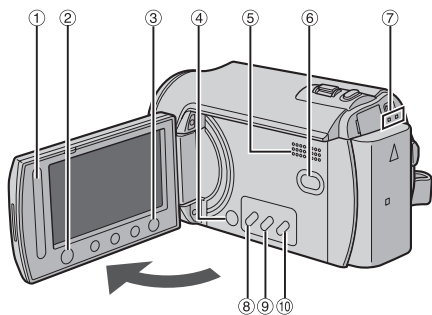

## 注:

- 液晶监视器可以旋转 270°。

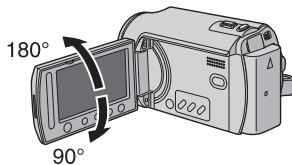

## ● 电源关联操作

- 在记录模式下，您还可以通过打开/关闭液晶监视器来开启/关闭摄像机。
- 拍摄时，注意勿挡住 18、19、21 和 23。

## 摄像机

- ① 触摸传感器 (☞ 第 6 页)
- ② OK (DISP) 键 [OK/DISP] (☞ 第 15 页)
- ③ 菜单键 [MENU]
- ④ 电源开关 [POWER]  
(按住此键可关闭摄像机电源。)
- ⑤ 扬声器
- ⑥ 播放/记录模式切换键 [SELECT PLAY/REC]  
(☞ 第 20 页)
- ⑦ 存取/充电指示灯 [ACCESS/CHARGE] (存取文件或对电池充电时闪烁。此时, 请勿关闭电源或取出电池/拔下交流电源适配器。)
- ⑧ 直接 DVD 键 [DIRECT DVD] (☞ 第 43 页)/  
标题键 [TITLE] (☞ 第 37 页)
- ⑨ 直接备份键 [DIRECT BACK UP] (☞ 第 52 页)/  
信息键 [INFO] (☞ 第 33 页)
- ⑩ 自动/手动模式键 [AUTO/MANUAL]  
(☞ 第 24 页)
- ⑪ 视频记录开始/停止键 [START/STOP]  
(☞ 第 20 页)
- ⑫ 静像拍摄键 [SNAPSHOT] (☞ 第 21 页)
- ⑬ 变焦杆 [W, T, ZOOM] (☞ 第 22 页)  
扬声器音量控制 [-VOL+] (☞ 第 27 页)
- ⑭ 模式开关 [CAMERA]
- ⑮ DC 插孔 [DC] (☞ 第 16 页)
- ⑯ 音频/视频插孔 [AV]
- ⑰ USB (通用串行总线) 插孔 [USB]  
(☞ 第 40、42、51 和 58 页)
- ⑱ LED 灯 (☞ 第 22 页)
- ⑲ 摄像机感应器遥控感应器 (☞ 第 11 页)
- ⑳ 镜头盖 (☞ 第 18 页)
- ㉑ 镜头
- ㉒ 镜头盖开关 [L, R] (☞ 第 18 页)
- ㉓ 立体声麦克风
- ㉔ microSD 卡槽 (☞ 第 19 页)
- ㉕ 销孔 (☞ 第 18 页)
- ㉖ 三脚架固定槽 (☞ 第 18 页)
- ㉗ 电池释放键 [BATT.] (☞ 第 16 页)
- ㉘ 电池支架 (☞ 第 16 页)
- ㉙ 手带 (☞ 第 18 页)

## 遥控器

- ① 红外线光束发射窗
- ② ZOOM (T/W) 键  
放大/缩小 (☞ 第 22 页)
- ③ 调高键  
旋转键 (逆时针) (☞ 第 27 页)
- ④ 后跳键
- ⑤ 左按键
- ⑥ 后退键
- ⑦ PLAYLIST 键 (☞ 第 36 页)
- ⑧ START/STOP 键
- ⑨ SNAPSHOT 键 (☞ 第 21 页)
- ⑩ INFO 键 (☞ 第 33 页)
- ⑪ 前跳键
- ⑫ PLAY/PAUSE 键
- ⑬ 右按键
- ⑭ 下一步键
- ⑮ 调低键  
旋转键 (顺时针) (☞ 第 27 页)
- ⑯ INDEX 键
- ⑰ DISP 键

# 液晶监视器上的指示

## 记录视频和静像时

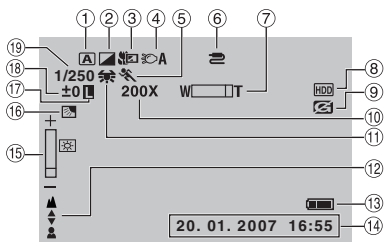

- ① 选定的工作模式指示 (☞ 第 24 页)  
**A** : 自动模式  
**M** : 手动模式
- ② 效果模式指示 (☞ 第 26 页)
- ③ 近拍模式指示 (☞ 第 26 页)
- ④ LED 灯指示 (☞ 第 22 页)
- ⑤ 程序自动曝光模式指示 (☞ 第 24 页)
- ⑥ AV/Input
- ⑦ AV/S 视频输入插孔指示\* (☞ 第 63 页)
- ⑧ 变焦指示 (☞ 第 22 页)
- ⑨ 选择媒体指示 (☞ 第 64 页)
- ⑩ 防摔保护指示 ([防摔保护] 设为 [关] 时出现。) (☞ 第 64 页)
- ⑪ 近似变焦比 (☞ 第 22 页)
- ⑫ 白平衡指示 (☞ 第 26 页)
- ⑬ 手动聚焦调整指示 (☞ 第 25 页)
- ⑭ 电池指示 (☞ 第 70 页)
- ⑮ 日期/时间 (☞ 第 17 页)
- ⑯ 亮度控制指示 (☞ 第 64 页)
- ⑰ 背光补偿指示 (☞ 第 24 页)
- ⑱ 光圈锁定指示 (☞ 第 25, 26 页)
- ⑲ ± : 曝光调节指示 (☞ 第 25 页)
- ☒ : 测光区控制指示 (☞ 第 26 页)
- ⑳ 快门速度 (☞ 第 26 页)

\* GZ-MG430/330 机型不适用。

## 仅在记录视频时

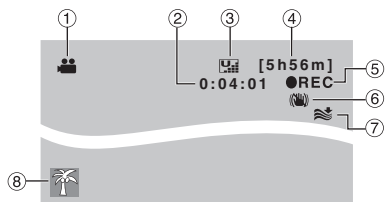

- ① 模式指示 (☞ 第 20 页)
- ② 计数器
- ③ 图像质量 : **U** (超精细), **F** (精细), **N** (普通), **E** (经济) (☞ 第 62 页)
- ④ 剩余时间 (☞ 第 20, 73 页)
- ⑤ ●REC: (在记录时出现。) (☞ 第 20 页)  
 ●||: (在记录待机模式时出现。)
- ⑥ 手振补偿指示 ([手振补偿] 设为 [关] 时出现。) (☞ 第 63 页)
- ⑦ 风声消除指示 (☞ 第 63 页)
- ⑧ 事件指示 (☞ 第 23 页)

## 仅在记录静像时

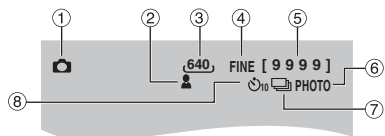

- ① 模式指示 (☞ 第 21 页)
- ② 聚焦指示 (☞ 第 25 页)
- ③ 图像像素 (☞ 第 63 页)
- ④ 图像质量 : FINE (精细) 或 STD (标准) (☞ 第 62 页)
- ⑤ 剩余拍摄张数 (☞ 第 73 页)
- ⑥ 拍摄指示 (☞ 第 21 页)
- ⑦ 快门模式指示 (☞ 第 62 页)
- ⑧ 自拍定时指示 (☞ 第 62 页)

## 仅在视频播放时

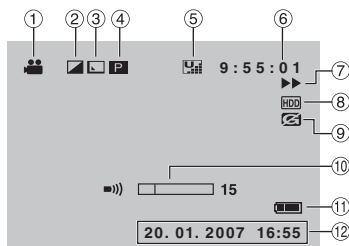

- ① 模式指示 (☞ 第 27 页)
- ② 效果模式指示 (☞ 第 30 页)
- ③ 画面切换效果指示 (☞ 第 30 页)
- ④ **P** : 播放列表播放指示 (仅在播放播放列表时出现。) (☞ 第 37 页)
- ⊖E : 事件搜索播放指示 (仅在通过事件搜索播放视频文件时出现。) (☞ 第 28 页)
- ⊖D : 日期搜索播放指示 (仅在通过日期搜索播放视频文件时出现。) (☞ 第 28 页)
- ⑤ 画质: (超精细), (精细), (普通), (经济) (☞ 第 23、62 页)
- ⑥ 计数器
- ⑦ 播放模式 (☞ 第 27 页)
  - ▶ : 播放
  - ⏸ : 暂停
  - ▶▶ : 向前搜索
  - ◀◀ : 向后搜索
  - ▶◀ : 前向慢放
  - ◀◀ : 后向慢放 (左边的数字显示速度。)
- ⑧ 选择媒体指示 (☞ 第 64 页)
- ⑨ 防摔保护指示 ([防摔保护] 设为 [关] 时出现。) (☞ 第 64 页)
- ⑩ 音量指示
- ⑪ 电池指示 (☞ 第 70 页)
- ⑫ 日期/时间 (☞ 第 17 页)

## 在播放静像时

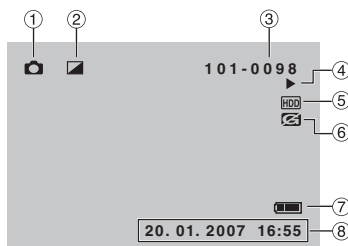

- ① 模式指示 (☞ 第 27 页)
- ② 效果模式指示 (☞ 第 30 页)
- ③ 文件夹/文件号码
- ④ 幻灯片放映指示 (☞ 第 27 页)
- ⑤ 选择媒体指示 (☞ 第 64 页)
- ⑥ 防摔保护指示 ([防摔保护] 设为 [关] 时出现。) (☞ 第 64 页)
- ⑦ 电池指示 (☞ 第 70 页)
- ⑧ 日期/时间 (☞ 第 17 页)

## 切换液晶监视器上的指示模式

每次触碰 DISP 键, 液晶监视器上的指示都会切换如下:

在记录模式中:

全部指示/选定功能的指示

在播放模式中:

全部指示/仅日期和时间/无指示

# 使用之前所需的设定

使用之前，请务必配置下列三项设定。

## 对电池充电

1 关上液晶监视器以关闭摄像机电源。

2 安装电池。  
滑下电池直到锁定到位。

摄像机底部

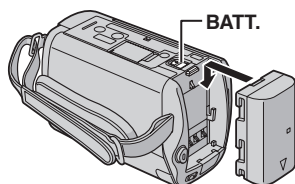

3 连接交流电源适配器。

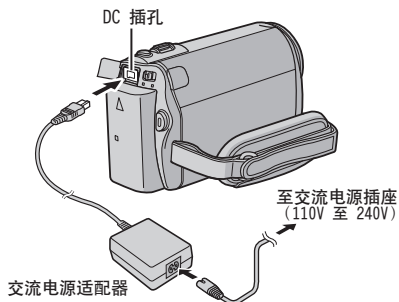

- 也可以使用 Everio 扩展坞接口连接交流电源适配器。\* (☞ 第 10 页)
- \* GZ-MG430/330 机型不带 Everio 扩展坞。
- 充电指示灯闪烁，指示开始充电。
- 指示灯熄灭时，充电完成。从交流电源插座上拔下交流电源适配器（或电源线），然后从摄像机断开交流电源适配器。

## ■ 卸下电池

滑开并抓住 BATT. (☞ 步骤 2)，然后取出电池。

## ■ 要检查剩余电池电量

请参阅第 18 页。

## 注：

- 您还可以仅通过交流电源适配器使用摄像机。
- 请勿拉扯或弯曲交流电源适配器的插头和电缆。否则可能会损坏交流电源适配器。



## 日期 / 时间设定

- 1 打开液晶监视器以开启摄像机电源。
- 2 出现 [请设定日期/时间!] 时, 在 10 秒内选择 [是]。



如果在 10 秒内未做出选择, 画面会消失。此时, 可按 POWER 键重新开启摄像机电源。

- 3 设定日期和时间。



重复此步骤, 输入月、日、年、小时和分钟。

- 4 触碰 OK 键来结束。

### ■ 更改日期和时间

- 1) 触碰 MENU 键。
- 2) 选择 [基本设置], 然后选择 [时钟设定]。
- 3) 设定日期和时间。

### ■ 返回前一个画面

选择 .

### ■ 退出画面

触碰 MENU 键。

至此所需设定的配置完成。

### ■ 要立即使用摄像机

请参阅第 20 页。

### ■ 要配置其他设定

请参阅第 18 页。

## 语言设定

屏幕语言可以改变。

- 1 打开液晶监视器以开启摄像机电源。
- 2 触碰 MENU 键。
- 3 选择 [基本设置]。



- 4 选择 [LANGUAGE]。



- 5 选择所需的语言。



### ■ 返回前一个画面

选择 .

### ■ 退出画面

触碰 MENU 键。

# 其他设定

## 手握调整

打开软垫，然后进行手握调整。

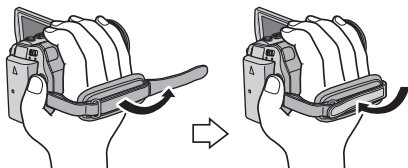

## 镜头盖

不使用摄像机时，请关闭镜头盖保护镜头。



打开镜头盖。

关闭镜头盖。

### 注：

请勿用力推镜头盖。否则可能会造成镜头损坏。

## 检查剩余电池电量

准备事项：

- 安装电池。
- 按 SELECT PLAY/REC 键选择记录模式。

对于  模式：

按 INFO 键两次或  键，然后选择 。

对于  模式：

按 INFO 键。



### ■ 返回正常画面

再次按 INFO 键。

### 注：

- 如果出现“信息读取错误”，则电池可能出现问题。在这种情况下，请就近向 JVC 经销商咨询。
- 可记录时间显示仅用于参考。显示以 10 分钟为单位。

## 安装三角架

对准摄像机销孔和三角架方位销，以及固定槽和螺丝，然后顺时针旋转摄像机，将其安装到三角架上。

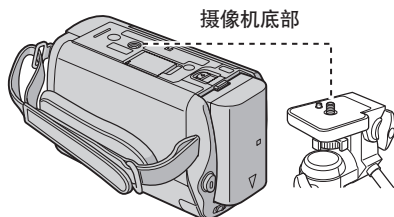

### 注：

- 请勿在不平稳的平面上使用三脚架。否则可能翻倒而使摄像机严重受损。

## 使用 microSD 插卡时

如果想要记录到 microSD 插卡上，则需要执行下列三项操作。

- 下列 microSD 插卡的操作已得到验证。  
视频记录: Class 4 或以上兼容的 microSDHC 插卡(4 GB)  
静像记录: Panasonic、TOSHIBA、SanDisk、ATP microSD 卡 (256 MB 到 2 GB) 或 microSDHC 卡(4 GB)
- 如果使用其他媒体，则可能无法正确记录数据，或可能丢失已经记录的数据。
- 不支持多媒体卡。
- 本摄像机上用于记录视频的插卡不能在其它设备上播放。

### 1 插入 microSD 插卡

**准备:**

关上液晶监视器以关闭摄像机电源。

#### 1 打开 microSD 插卡舱盖。

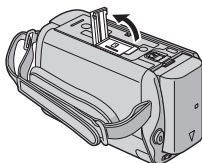

摄像机底部

#### 2 将插卡斜角边向下将其插入。

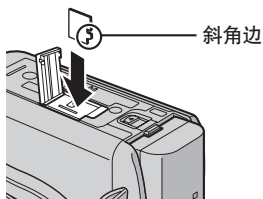

#### 3 关闭 microSD 插卡舱盖。

#### ■ 取出 microSD 插卡

压下 microSD 插卡一次。  
插卡稍稍露出后，将其拉出。

**注:**

- 仅在电源关闭的情况下才能插入和取出 microSD 插卡。否则，卡上的数据可能会受损。
- 请勿触摸标签背面的端子。

### 2 改变记录媒体

本摄像机出厂预设为在内置硬盘上进行记录。您可以将记录媒体改为 microSD 插卡。

将 [视频记录媒体] 和 [图像记录媒体] 设为 [SD]。(☞ 第 64 页)

### 3 首次使用 microSD 插卡之前，请将其格式化

这还将确保在存取 microSD 插卡时有稳定的速度工作。

选择 [格式化 SD 卡] 来格式化插卡。  
(☞ 第 66 页)

# 记录文件

## 视频记录

**准备事项：**打开液晶监视器以开启摄像机电源。

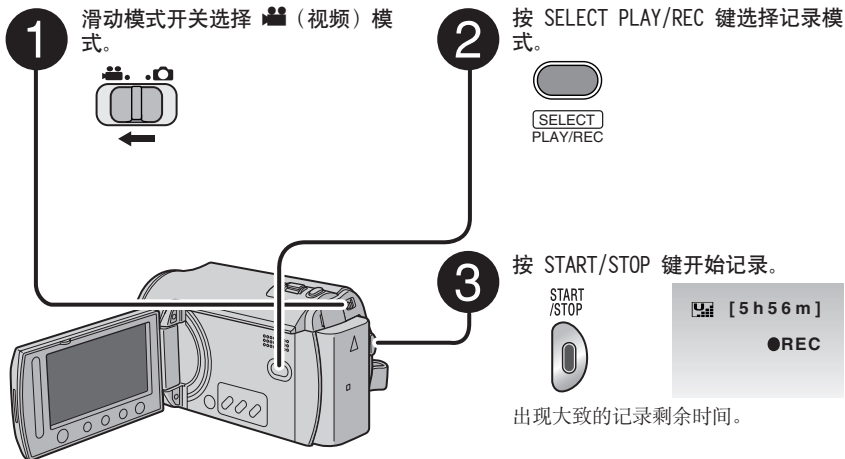

### ■ 停止记录

再次按 START/STOP 键。

### ■ 观看刚记录的視頻

在暂停期间选择 。

预览期间，可选择 来删除视频。

### ■ 改变图像质量

在 [视频质量] 中改变设定。

( 第 62 页)

### ■ 将文件登记到事件

请参阅第 23 页。

### ■ 改变图像宽高比 (16:9/4:3)

在 [选择纵横比] 中改变设定。

( 第 63 页)





### 注：

- 关闭摄像机电源并再次开启时，会自动选择视频记录模式。
- 电源开启时，如果摄像机在 5 分钟内没有进行任何操作，则摄像机将自动关闭以省电。若要在使用电池时重新开启摄像机电源，可关闭并重新打开液晶监视器。使用交流电源适配器时，执行变焦等任意操作即可。
- 按照记录顺序，视频文件将命名为 MOV001.MOD 到 MOV009.MOD、MOV00A.MOD 到 MOV00F.MOD 和 MOV010.MOD。
- 连续记录视频 12 个小时之后，记录将自动停止。
- 连续拍摄每 4 GB 就会创建一个新文件。
- 本摄像机兼容于 SD-VIDEO 格式的 MPEG2 格式记录视频。本摄像机不与其他数字视频格式兼容。
- 请勿在记录时突然移动或摇动摄像机。否则，可能会记录硬盘的驱动声音（嗡嗡声）。

## 静像记录

**准备事项:** 打开液晶监视器以开启摄像机电源。



**1** 滑动模式开关选择  (静像) 模式。





**2** 按 SELECT PLAY/REC 键选择记录模式。



**3** 半按 SNAPSHOT 键并保持按住。

 指示出现，并在聚焦拍摄的图像时变为绿色。

- **观看刚记录的图像**  
在拍摄后选择 。  
预览期间，可选择  来删除图像。
- **改变图像质量**  
在 [图形质量] 中改变设定。  
(☞ 第 62 页)
- **要连续记录静像**  
在 [快门模式] 中设为 [连拍]。  
(☞ 第 62 页)
- **改变图像像素**  
在 [图像像素] 中改变设定。  
(☞ 第 63 页)

- 4** 完全按下 SNAPSHOT 键拍摄照片/图片。



### 注:

- 记录静像时，DIS (手振补偿) 不起作用。
- 电源开启时，如果摄像机在 5 分钟内没有进行任何操作，则摄像机将自动关闭以省电。若要在使用电池时重新开启摄像机电源，可关闭并重新打开液晶监视器。使用交流电源适配器时，执行变焦等任意操作即可。

# 记录文件 (续)

## 变焦

### 准备事项:

- 滑动模式开关选择  或  模式。
- 按 SELECT PLAY/REC 键选择记录模式。

推远

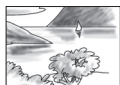

W: 广角拍摄

拉近



T: 远距拍摄

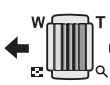

### 变焦比 (出厂预设)

| 机型   |  模式 |  模式 |
|--|--|--|
| GZ-MG465<br>GZ-MG437<br>GZ-MG435<br>GZ-MG430 | 64 倍   | 27 倍   |
| GZ-MG365<br>GZ-MG330                         | 70 倍   | 35 倍   |

- 改变最大变焦比 (仅限  模式)  
在 [变焦] 中改变设定。(☞ 第 63 页)

### 注:

将变焦杆完全设到 W 时, 可以在距离被摄对象约 5 cm 处近拍。

## LED 灯\*

### 准备事项:

- 滑动模式开关选择  或  模式。
- 按 SELECT PLAY/REC 键选择记录模式。

1 触碰 MENU 键。

2 选择 [光源]。

3 选择所需设定。



无论周围光线条件如何, 灯光始终打开。



在光线不足的情况下拍摄时, 灯光自动打开。

无显示

禁用此功能。

\* GZ-MG430/330 机型不适用。

## 将文件登记到事件



开始记录之前，如果您选择了要登记文件的事件，则文件将被登记到所选事件中，从而方便播放时进行搜索。每项事件中最多存在三个不同的目标地址（例如：婴儿 1、婴儿 2、婴儿 3）。

### 准备事项:

- 滑动模式开关选择 模式。
- 按 SELECT PLAY/REC 键选择记录模式。

### 1 触碰 MENU 键。

### 2 选择 [登记事件]。



### 3 选择您想要登记文件的事件。

- 要选择其他目标地址，请选择 [分类]。
- 要取消事件登记，请选择 [取消]。



画面上显示所选事件。按 START/STOP 键开始记录。

### ■ 退出画面

选择 [退出]。

### ■ 按事件搜索文件

请参阅第 28 页。

### 注:

将文件登记到某项事件后，即使关闭电源，设定仍然予以保留。只有更改设定，您才能将文件登记到先前所选的同一事件。

## 检查记录媒体上的剩余空间



### 准备事项:

- 滑动模式开关选择 模式。
- 按 SELECT PLAY/REC 键选择记录模式。

按 INFO 键。



显示各种图像质量模式的最长记录时间 (U: 超精细, F: 精细, N: 普通, E: 经济)。

### ■ 改变图像质量

- 1) 选择需要的画质。
- 2) 触碰 OK 键。

### ■ 返回正常画面

选择 。

# 手动记录

手动记录模式用于手动设定聚焦和画面亮度等。

## 切换到手动记录模式

准备事项:

- 滑动模式开关选择  或  模式。
- 按 SELECT PLAY/REC 键选择记录模式。

按两次。



## ■ 返回自动记录模式

按 AUTO/MANUAL 键，使  指示出现。

## 程序自动曝光

通过调整适合环境或被摄对象的曝光和快门速度，您即可以最佳亮度来记录视频和静像。

执行“切换到手动记录模式”（ 上文）后

1 触碰 MENU 键。

2 选择 [程序自动曝光]。

3 选择所需设定。



有关各种设定的详情，请参阅右列。

## ■ 取消程序自动曝光

在步骤 2 中选择 [关]。

## ■ 程序自动曝光设定项目

-  夜视：  
通过快门速度的自动调整，以更高的感光度在暗处进行拍摄。
-  夜景：  
使傍晚景色看起来更加自然。
-  肖像模式：  
通过使背景模糊而强调出前景的被摄对象。
-  运动：  
清楚地记录快速移动的被摄对象。
-  雪景：  
在极其明亮环境中（例如在雪中）拍摄时，补偿可能显得太暗的被摄对象。
-  点光源：  
点光源造成被摄对象过亮时，选择此项设定。

## 背光补偿

通过增加曝光，背光补偿可以使被摄对象变亮。

执行“切换到手动记录模式”（ 左列）后

1 触碰 MENU 键。

2 选择 [背光补偿]。

3 设为 [开]。



## ■ 取消背光补偿

选择 。



## 功能菜单中的手动设定

您可以通过在功能菜单中选择项目来方便地使用手动记录功能。

执行“切换到手动记录模式”（☰ 第 24 页）后

- 1 触碰 MENU 键。
- 2 选择 [手动设置]。
- 3 选择所需菜单。

有关各种菜单的详情，请参阅下列说明。



- 4 选择所需设定。



根据所选设定类型的不同，您可以使用触摸传感器设定该值。

菜单消失，然后设定功能的指示出现。

- 返回前一个画面  
选择 。
- 退出画面  
触碰 MENU 键。

| 菜单             | 设定: [ ] = 出厂预设  |
|----------------|---|
| 调节亮度<br>调整亮度。  | <p>对于  模式<br/>[自动]: 自动调整亮度。<br/>-6 到 +6: 在此范围内以 1 为增量校正亮度。</p> <p>对于  模式<br/>[± 0]: 没有调整亮度。<br/>-2.0 到 +2.0 (EV): 在此范围内以 1/3EV 为增量校正亮度。</p> <p>■ 锁定曝光<br/>完成设定的配置后出现菜单时，选择 [锁定]。L 指示出现。</p> |
| FOCUS<br>调整聚焦。 | <p>[自动]: 自动调整聚焦。<br/>▲◀▶: 手动调整聚焦。（变焦时，如果您在变焦至广角拍摄 (W) 端之前于 (T) 端调整聚焦，则被摄对象不会偏离聚焦。）</p>  |

# 手动记录 (续)

| 菜单  | 设定: [ ] = 出厂预设  |
|---|---|
| <p><b>WB</b><br/>调整白平衡可以获得记录期间周围环境光线强度的最佳色彩。</p>  | <p><b>A [自动]:</b> 自动调整白平衡。<br/> <b>☑ 手动:</b> 根据光源手动调节白平衡。</p> <ol style="list-style-type: none"> <li>1) 在被摄对象之前安置一张平滑白纸, 使白纸填满画面。</li> <li>2) 一直触摸 <b>OK</b> 键, 直到 <b>☑</b> 指示开始闪烁后停止闪烁。</li> </ol> <p><b>☀ 晴天:</b> 晴天在室外拍摄时。<br/> <b>☁ 阴天:</b> 阴天在室外拍摄时。<br/> <b>💡 灯光:</b> 使用视频光源或类似光源时。</p>  |
| <p><b>快门速度</b><br/>快的快门速度可以冻结快速移动的被摄对象, 慢的快门速度可以使被摄对象模糊, 使人产生运动的印象。</p>   | <p><b>[自动]:</b> 自动调整快门速度。<br/> <b>1/2 到 1/4000 (对于 模式) / 1/2 到 1/500 (对于 模式):</b> 数值越小, 快门速度越快。</p> <p><b>注:</b><br/>使用慢快门速度记录时, 建议您使用三脚架 (☞ 第 18 页)。</p>   |
| <p><b>测光区</b><br/>让您在背光补偿效果不佳时调节所需的点的亮度。</p>  | <p><b>☑ [全屏]:</b> 自动调节整个屏幕的亮度。<br/> <b>☑ 点:</b> 自动调节指定的点的亮度。此外, 还可以通过选择 [锁定] 来锁定指定点的亮度。☑ 指示出现。</p> <p><b>■ 取消点曝光控制</b><br/>再次选择 [全屏], 以便使 ☑ 指示消失。</p>   |
| <p><b>效果</b><br/>让您用特殊效果记录视频或静像。</p>  | <p><b>☑ [关]:</b> 不使用效果。<br/> <b>■ 褐色调:</b> 图像带点棕色调, 好像旧照片。<br/> <b>B/W 黑白色调:</b> 图像变成黑白的, 好像旧电影。<br/> <b>🎞 经典电影*:</b> 此效果会跳帧, 图像呈现旧电影氛围。<br/> <b>📷 频闪*:</b> 图像看上去像一系列的连续快照。<br/>         * 模式下无法使用。</p>   |
| <p><b>近拍</b><br/>让您在约 40 cm*<sup>1</sup> 或 50 cm*<sup>2</sup> 距离上拍摄尽可能大的对象。</p> <p>*<sup>1</sup> GZ-MG465/437/435/430<br/>         *<sup>2</sup> GZ-MG365/330</p> | <p><b>☑ [关]:</b> 禁用此功能。<br/> <b>☑ 开:</b> 激活此功能。</p>   |

# 播放文件

## 视频/静像播放

- 1 滑动模式开关选择  (视频) 或  (静像) 模式。



- 2 按 SELECT PLAY/REC 键选择播放模式。



SELECT  
PLAY/REC

视频索引画面出现。

- 3 选择所需文件。



- 在电视机上观赏

请参阅第 31 页。

- 检查文件信息

在暂停播放时按 INFO 键。(P 第 33 页)

- 调节视频的音量

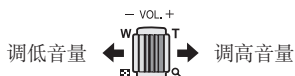

### ■ 视频播放期间的操作

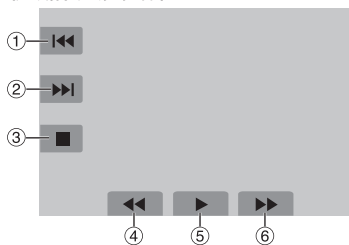

- ① : 返回文件的第一个场景
- ② : 进到下个文件的第一个场景
- ③ : 返回索引画面
- ④ : 向后搜索 (播放期间)
- ⑤ : 播放  
 : 暂停
- ⑥ : 向前搜索 (播放期间)  
 : 向前逐帧播放 (暂停期间)\*

\* 与 / 下方的传感器键保持接触片刻之后, 会启动慢速播放。

### ■ 静像播放期间的操作

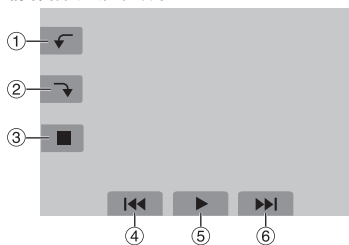

- ① : 旋转 90 度 (逆时针)
- ② : 反向更改幻灯片放映的播放顺序  
 : 顺时针旋转 90 度  
 : 正向更改幻灯片放映的播放顺序
- ③ : 返回索引画面
- ④ : 显示上一个文件
- ⑤ : 开始/结束幻灯片放映
- ⑥ : 显示下一个文件

# 播放文件 (续)

## 文件搜索功能

可将索引画面切换为日期索引画面或事件画面，按照记录日期或事件搜索文件。

### 日期索引画面

您可以通过记录日期搜索所需的文件。

**准备事项:**

- 滑动模式开关选择  或  模式。
- 按 SELECT PLAY/REC 键选择播放模式。

1 选择 。

2 选择记录日期。



3 选择想要播放的文件。



■ 返回索引画面  
选择 。

■ 退出画面  
选择 [退出]。

## 事件画面



您可以通过记录期间登记文件的事件搜索所需的文件。(☞ 第 23 页) 通过事件搜索后，您可以再次通过记录日期缩小搜索范围，然后再次进行搜索。

**准备事项:**

- 滑动模式开关选择  模式。
- 按 SELECT PLAY/REC 键选择播放模式。

1 选择 。

2 选择事件。



3 选择记录日期。

要显示所有文件，选择 [所有场景]。



4 选择想要播放的文件。



■ 返回索引画面  
选择 。

■ 改变文件的事件登记  
请参阅第 34 页。

## 播放 MPG 文件



MPG 文件（演示文件等）储存在 EXTMOV 文件夹内。  
可按照以下方法播放 EXTMOV 文件夹内的 MPG 文件。

### 准备事项:

- 滑动模式开关选择 模式。
- 按 SELECT PLAY/REC 键选择播放模式。

1 触碰 MENU 键。

2 选择 [播放 MPG 文件]。



3 选择想要播放的文件。



### ■ 返回正常播放模式

选择 .

### ■ 退出画面

选择 [退出]。

### 注:

管理信息损坏时，EXTMOV 文件夹内会创建一个 MOD 文件。

# 播放文件 (续)

## 使用特殊效果播放

### 画面切换效果

在视频的开始和结束添加效果。此类效果不适用于静像。

### 播放效果

例如，添加改变图像色调的效果。

### 准备事项:

- 滑动模式开关选择 或 模式。
- 按 SELECT PLAY/REC 键选择播放模式。

以下画面图是 [效果] 设为 [褐色调] 的示例。

1 触碰 MENU 键。

2 选择 [画面切换] (仅限 模式) 或 [效果]。



3 选择所需效果。

有关各种效果的详情，请参阅右列。



4 选择想要播放的文件。

### ■ 关闭效果

在步骤 3 中选择 [关]。

### ■ 画面切换设定项目

- **渐白:**  
以白屏渐现或渐隐。
- **渐黑:**  
以黑屏渐现或渐隐。
- **渐黑白:**  
从黑白屏幕渐现彩色屏幕，或以相反的方式渐隐。
- **斜拉幕:**  
从右上角向左下角划入黑屏，或以相反的方式划出。
- **窗口拉幕:**  
从黑屏的中央开始，向各个边角划入，或以相反的方式划出。
- **横拉幕:**  
从右到左划入，或以相反的方式划出。
- **左右拉幕:**  
以黑屏两半的方式划入，向左右两边打开显示场景，或以相反的方式划出。
- **纵拉幕:**  
在黑屏上由底到上划入，或以相反的方式划出。
- **上下拉幕:**  
从黑屏的中央向上下划入，或以相反的方向划出。

### 注:

屏幕渐现或渐隐时，声音也会渐现或渐隐。

### ■ 效果设定项目

- **褐色调:**  
图像略带褐色调，类似于旧照片。
  - **黑白色调:**  
图像变为黑白，好像旧电影。
  - **经典电影\*:**  
图像具有跳帧效果，产生旧电影的氛围。
  - **频闪\*:**  
图像看上去像一系列的连续快照。
- \* 模式下无法使用。

# 在电视机上观看图像

## 准备事项:

● 将 [切换到模拟 I/O] 设定为 [输出]。(出厂预设 = [输出]) \* (☞ 第 63 页)

● 关闭所有设备。

\* GZ-MG430/330 机型不适用。

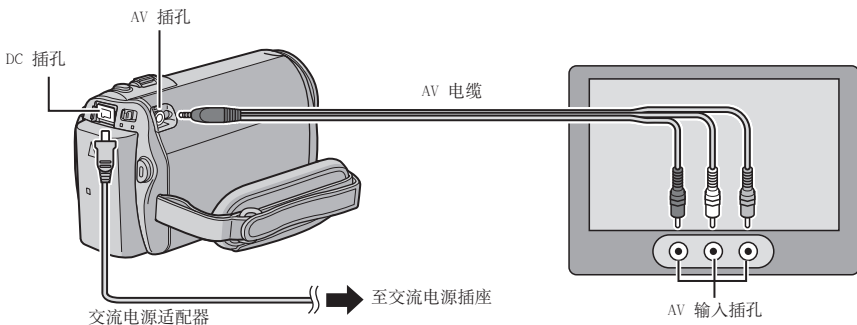

## 注:

● 您还可以使用 Everio 扩展坞接口连接电缆。S 视频电缆 (选购) 可以实现更高的播放质量。  
(☞ 第 10 页) 将 DVD 刻录机等其它设备连接到 Everio 扩展坞时, 请关闭这些设备的电源。\*

● 本摄像机适用于 PAL 制式的彩色电视信号。它不能用于其他标准的电视机。

\* GZ-MG430/330 机型不带 Everio 扩展坞。

- 1 开启摄像机和电视机。
- 2 将电视机设为视频模式。
- 3 (仅限于将摄像机连接到磁带录像机/DVD 录像机时)  
开启磁带录像机/DVD 录像机, 然后将其设为辅助输入模式。
- 4 在摄像机上启动播放。(☞ 第 27 页)

■ 如果图像宽高比与右图所示不同  
在 [选择电视类型] 中改变设定。(☞ 第 65 页)

■ 在电视机上显示摄像机的屏幕显示  
将 [在电视机上显示] 设为 [开]。(☞ 第 65 页)



# 管理文件

## 小心:

存取文件时, 请勿取出记录媒体或执行任何其他操作 (例如关闭电源)。并且务必使用附带的交流电源适配器, 因为如果在操作时电池耗尽, 记录媒体上的数据可能受损。如果记录媒体上的数据受损, 则请格式化记录媒体。(☞ 第 66 页)

## 删除/保护文件

- 保护的无法删除。要删除这些文件, 请先取消保护。
- 文件一旦删除便无法恢复。删除之前请先检查文件。

### 准备事项:

- 滑动模式开关选择  或  模式。
- 按 SELECT PLAY/REC 键选择播放模式。

以下画面图示是执行 [删除] 时的示例。

### 1 触碰 MENU 键。

通过选择 , 可以直接跳到删除菜单。

### 2 选择 [删除] 或 [保护/取消]。



## 删除/保护当前显示的文件

执行步骤 1-2 后

### 3 选择 [目前文件]。



### 4 出现 [删除?] 或 [保护?] 时, 选择 [是]。



通过选择  或 , 可以选择前一个或下一个文件。



## 删除/保护文件

执行步骤 1-2 后

### 3 选择 [文件选择]。

### 4 选择所需文件。



- 文件上出现  (删除) 或  (保护) 标记。要选择其他文件, 请重复此步骤。
- 如果将变焦杆滑向 T, 预览画面即会显示。将变焦杆滑向 W 会返回至索引画面。

### 5 选择 [退出]。



- 6** 选择 [执行并退出] (执行 [删除] 时) 或 [是] (执行 [保护] 时)。



### 删除/保护全部文件

执行步骤 1-2 (☞ 第 32 页) 后

- 3** 选择 [全部删除] 或 [保护全部内容]。

- 4** 出现 [全部删除?] 或 [全部保护?] 时, 选择 [是]。



#### ■ 退出画面

选择 [退出]。

#### ■ 取消保护

在步骤 4 中选择保护的的文件 (“删除/保护文件” ☞ 第 32 页)。

#### ■ 取消保护所有文件

- 1) 在步骤 3 中, 选择 [取消保护]。
- 2) 选择 [是]。

## 查看文件信息

### 准备事项:

- 对于 模式: 暂停播放。或者, 在索引画面中选择文件。
- 对于 模式: 播放静像。或者, 在索引画面中选择文件。

按 INFO 键。



- 文件:  
文件名称
- 文件夹:  
文件夹名称
- 日期/时间:  
记录日期和时间
- 播放时间 (限于视频文件):  
播放时间 (文件长度)
- 大小 (限于静像):  
图像像素 (☞ 第 63 页)
- 画质:  
图形质量 (☞ 第 62 页)
- 保护:  
文件保护状态 (☞ 第 32 页)

#### ■ 关闭文件信息显示

再次按 INFO 键。

# 管理文件 (续)

## 记录后改变视频文件的事件登记

### 准备事项:

- 滑动模式开关选择  模式。
- 按 SELECT PLAY/REC 键选择播放模式。

1 触碰 MENU 键。

2 选择 [切换事件记录]。



## 更改当前显示的文件的文件的事件

3 选择 [目前文件]。

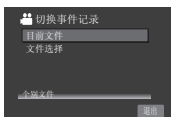

4 选择想要登记的文件。



通过选择  或 ，可以选择前一个或下一个文件。

## 更改选定文件的事件

执行步骤 1-2 后

3 选择 [文件选择]。

4 选择想要登记的文件。



- 选择文件时，光标的颜色会变更。要选择文件，请向前移动光标。只能按照顺序选择文件。
- 如果将变焦杆滑向 T，预览画面即会显示。将变焦杆滑向 W 会返回至索引画面。

5 选择要登记文件的新事件。

- 要选择其他目标地址，请选择 [分类]。
- 要取消事件登记，请选择 [取消]。



■ 退出画面  
选择 [退出]。

## 部分删除（分割复制）



您可以将所选视频文件一分为二，然后将所需部分复制为新的视频文件。

### 准备事项：

- 滑动模式开关选择 模式。
- 按 SELECT PLAY/REC 键选择播放模式。

### 1 触碰 MENU 键。

### 2 选择 [分割复制]。



### 3 选择所需文件。



播放开始。

### 4 设定想要分割文件的分割点。



### 5 选择想要复制的文件。



- [复制第一部分]：  
复制分割点前面的部分。
- [复制第二部分]：  
复制分割点后面的部分。

复制完成时，复制的文件即被添加到索引画面。

### ■ 退出画面 选择 [退出]。

#### 注：

播放复制的文件时，会显示原始文件的记录日期。同时，文件信息显示上会出现复制的日期。（☞ 第 33 页）

# 播放列表



播放列表是根据喜好顺序组织记录的视频的列表。

## 准备事项:

- 滑动模式开关选择 模式。
- 按 SELECT PLAY/REC 键选择播放模式。

## 制作播放列表

### 1 触碰 MENU 键。

### 2 选择 [编辑播放列表]。



### 3 选择 [新列表]。



### 4 选择某个项目并显示文件。

- [按日期创建]:  
根据记录日期列出媒体中的所有文件。
- [按事件检查]:  
搜索某个事件并根据记录日期列出相关文件。
- [从场景选择]:  
逐个显示所有文件。

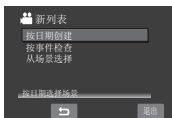

### 5 选择要添加到播放列表的文件。



要预览场景，请选择文件，然后选择 [检查]。单个场景的索引画面出现时，选择文件，然后触碰 OK 键。

要返回前一个画面，请选择 。

### 6 选择插入点。



- 要添加其他文件，请重复步骤 5 和 6。
- 要删除登记的文件，然后选择 [取消]。

### 7 选择 然后选择 [保存]。

### 8 选择 [保存并退出]。

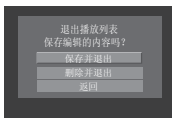

## ■ 退出画面

选择 [退出]。

## 注:

- 最多可以制作 99 个播放列表。
- 每个播放列表可以最多包含 99 个场景。
- 如果删除原始文件，则播放列表中的相关文件也会被删除。

## 建立带标题的播放列表

可轻松创建包含标题的播放列表。

### 1 按 TITLE 键。



### 2 选择 [下一幅]。



### 3 选择所需文件。



可以按 [检查] 来查看场景。

### 4 选择所需标题。



#### ■ 返回前一个画面

选择 [左箭头]。

#### ■ 退出画面

选择 [退出]。

## 播放播放列表

### 1 触碰 MENU 键。

### 2 选择 [播放播放列表]。



### 3 选择想要播放的播放列表。



#### ■ 停止播放

选择 [■]。

#### ■ 退出画面

选择 [退出]。

#### ■ 从所需场景进行播放

- 1) 在步骤 **3** 中, 选择 [检查]。(播放列表索引画面出现。)
- 2) 选择所需的场景。

#### 注:

播放带图片标题的播放列表时, 将在标题显示 5 秒后开始播放。

#### ■ 使用磁带录像机/DVD 录像机复录播放列表 (见第 46 页)

通过执行下列操作播放播放列表。

- 1) 执行以上所示的步骤 **1-2** 后, 选择 [复录]。
- 2) 选择 [是]。

#### 注:

- 对于不带图片标题的播放列表: 在第一个和最后一个场景显示黑屏 5 秒钟。
- 对于带图片标题的播放列表: 标题在第一个场景显示 10 秒。



## 播放列表的其他操作

您可以在已制作的播放列表中进行补充编辑和删除文件。

### 准备事项:

执行步骤 **1-2**。(☞ 第 36 页)

## 在播放列表中添加/删除文件

**3** 选择 [编辑]。

**4** 选择想要编辑的播放列表。

要添加或删除文件，请按照“制作播放列表”中的步骤 **5** 到 **8** 进行。(☞ 第 36 页)

## 改变播放列表名称

**3** 选择 [重命名播放列表]。

**4** 选择所需的播放列表。

**5** 选择所需的字母。

- 重复此过程以填完名称。
- 您可以通过选择 [A/a/@] 来改变字符类型（大小写字母或标记）。
- 要修正字母，可上下滑动手指将光标移到字母上，然后选择 [清除]。

**6** 出现 [退出?] 时，选择 [保存并退出]。

## 删除播放列表

**3** 选择 [删除]。

**4** 选择想要删除的播放列表。

要一次删除所有播放列表，选择 [全部删除]。

**5** 出现 [要删除播放列表吗?] 时，选择 [是]。

## 为播放列表添加图片标题

**3** 选择 [设置标题]。

**4** 选择所需的播放列表。

**5** 选择所需的图片标题。



## DPOF 打印设定

本摄像机与 DPOF（数码打印预订格式）兼容。您可以使用摄像机来设定要打印哪些图像，以及打印数。此功能对于使用 DPOF 兼容打印机打印、或将记录媒体交付照相馆打印很有用。

### 准备事项:

- 将模式开关滑到 模式。
- 按 SELECT PLAY/REC 键选择播放模式。

### 1 触碰 MENU 键。

### 2 选择 [DPOF]。



### 逐个设定文件

执行步骤 1-2 后

### 3 选择 [设置打印数量]。



### 4 选择所需文件。



如果将变焦杆滑到 T，则显示静像预览画面。

### 5 选择打印数。（最大 15 张）

要设定其他图像的打印信息，请重复步骤 4 和 5。（您最多可以设定为 999 个文件。）

#### ■ 退出画面

选择 [退出]。

#### ■ 取消选择

在步骤 5 中将打印数设为“00”。

### 同时设定所有文件（每个文件一份）

执行步骤 1-2（ 左列）后

### 3 选择 [设置全部 1]。



### 4 出现 [是否将全部设置为 1?] 时，选择 [是]。

#### ■ 退出画面

选择 [退出]。

#### ■ 确认 DPOF 设定

在步骤 3 中，选择 [检查数量]。

- 如有必要，请按照步骤 4 和 5 更改所需文件的打印数。

#### ■ 重新设置 DPOF 设定

- 1) 在步骤 3 中，选择 [重新设置]。
- 2) 出现 [重设?] 时，选择 [是]。



## 使用 PictBridge 打印机直接打印

如果您的打印机与 PictBridge 兼容, 则通过使用 USB 电缆将摄像机直接连接打印机, 可以方便地打印静像。也可以使用 DPOF 设定。(☞ 第 39 页)

### 准备事项:

关上液晶监视器以关闭摄像机电源。

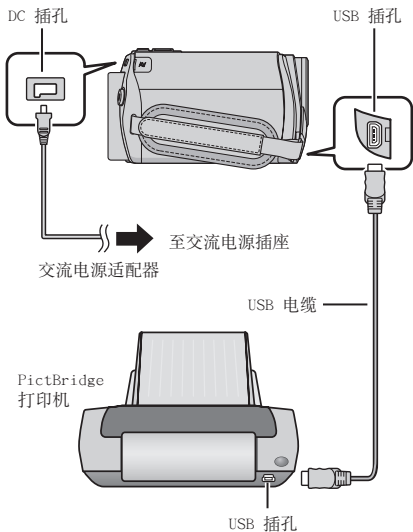

您还可以使用 Everio 扩展坞上的插孔连接电缆。(☞ 第 10 页) \*

\* GZ-MG430/330 机型不带 Everio 扩展坞。

**1** 打开液晶监视器以开启摄像机电源。

**2** 选择 [直接打印]。

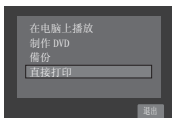

## 选择静像打印

执行步骤 1-2 (☞ 左列) 后

**3** 选择 [选择打印]。



**4** 选择所需图像。



**5** 选择所需设定。



- [打印数]: 可以在 1 至 99 之间设定打印数。
- [日期]: 设定是否打印日期和时间。

**6** 选择 [打印]。

### ■ 打印开始后停止打印

- 1) 选择 [取消]。
- 2) 出现 [要取消打印吗?] 时, 选择 [是]。



## 使用 DPOF 设定进行打印

如果打印机支持 DPOF，您可以使用 DPOF 设定。（☞ 第 39 页）

执行步骤 **1-2**（☞ 第 40 页）后

**3** 选择 [DPOF 打印]。

**4** 选择 [打印]。



### ■ 在打印已经开始后停止打印

- 1) 选择 [取消]。
- 2) 出现 [要取消打印吗?] 时，选择 [是]。

### ■ 确认 DPOF 设定

在步骤 **4** 中，选择 [检查设定]。要返回前一个画面，请选择 .

#### 注：

- 如果无法识别打印机，请断开 USB 电缆，然后重新连接。
- 正在操作直接打印时，您无法返回前一个画面。如果想要撤销操作，则请拔下 USB 电缆，关闭摄像机电源，然后重新开始操作。

# 复制文件

## 复制和可连接设备种类

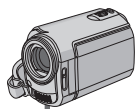

### 摄像机

仅使用本摄像机，便可将静像从 HDD 复制到 microSD 卡上，或从 microSD 卡复制到 HDD 上。（☞ 第 48 页）

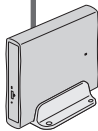

### DVD 刻录机 (CU-VD3)

您可以将本摄像机上记录的视频文件复制到 DVD 光盘上。（☞ 右列）



### 磁带录像机/DVD 录像机

您可以将本摄像机上记录的视频文件复制到 DVD 光盘上。（☞ 第 46 页）



### 电脑

您可以将本摄像机上的视频/静像文件复制到电脑上。（☞ 第 49 到 60 页）

## 用 DVD 刻录机从本摄像机上复制文件

支持的光盘：12cm DVD-R，DVD-RW

- 对于 DVD-R 光盘，仅可以使用尚未刻录的 DVD-R 光盘。对于 DVD-RW 光盘，也可以使用已经刻录过的 DVD-RW 光盘，但需要在记录之前对其进行格式化。格式化光盘将删除此时记录在光盘上的所有内容。
- 无法使用双层光盘。

### 关于复制后的终结

光盘将自动进行终结，从而可以在其他设备上播放。光盘在终结后成为只读光盘，无法再次添加文件。

### 注：

使用选购的 DVD 刻录机时，请阅读其说明书。

## 与 DVD 刻录机的连接

### 准备事项：

关上液晶监视器以关闭摄像机电源。

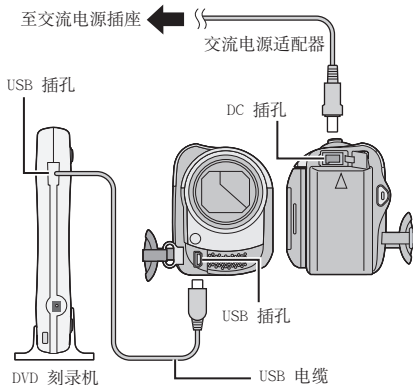

### 注：

可使用 DVD 刻录机附带的 USB 电缆。

## 制作所有文件的备份

### 准备事项:

- 将摄像机连接到 DVD 刻录机。  
(☞ 第 42 页)
- 滑动模式开关选择  模式。

以下画面图是备份视频文件时的图例。

### 1 选择 [一起创建]。



### 2 选择所需菜单。

- [所有场景]:  
复制记录媒体内的所有文件。
- [未保存场景]:  
自动选择并复制从未复制到 DVD 光盘的文件。



### 3 选择所需菜单。

- 文件被复制到光盘上。出现 [完成] 时，触碰 OK 键。
- 出现 [完成。更换磁盘] 时，更换光盘。剩下的文件便会复制到第二张光盘上。
- 要取消复制，请选择 [取消]。

## 复制从未复制过的视频文件

自动选择并复制尚未复制到 DVD 光盘的文件。

### 1 打开液晶监视器以开启摄像机电源。

### 2 按 DIRECT DVD 键。



### 3 选择 [执行]。



- 开始制作 DVD 光盘。出现 [完成] 时，触碰 OK 键。
- 出现 [完成。更换磁盘] 时，请更换光盘。开始制作第二张 DVD 光盘。
- 要取消 DVD 制作，请选择 [取消]。

### ■ 退出画面

- 1) 选择 [退出]。
- 2) 出现 [退出?] 时，选择 [是]。

# 复制文件 (续)

## 选择用于备份的文件

### 准备事项:

- 将摄像机连接到 DVD 刻录机。  
(☞ 第 42 页)
- 滑动模式开关选择  模式。



以下画面图示是备份视频文件时的图例。

## 1 选择 [选择和创建]。





## 2 选择所需菜单。



- **[按日期创建]:**  
文件按其记录日期进行分类。相关文件显示于列表内。选择记录日期，然后触碰 OK 键。
- **[按事件检查]:**  
文件按事件分类。相关文件显示于列表上。选择事件，然后触碰 OK 键。
- **[按播放清单创建]:**  
文件按播放列表分类。选定的播放列表显示于列表上。
  - 1) 选择所需的列表，然后触碰 OK 键。
  - 2) 选择插入点并选择 。要选择其他列表，请重复此过程。
- **[从场景选择]:**  
单个选择文件。
  - 1) 选择所需的文件，然后触碰 OK 键。
  - 2) 选择插入点并选择 。要选择其他文件，请重复此过程。

## 3 选择所需光盘号码。

- 如果您选择了 [全部]，则制作列表中的所有光盘。
- 要预览场景，请选择 [检查]。单个场景的索引画面出现时，选择文件，然后触碰 OK 键。要返回前一场景，请选择 。
-  标记表示光盘已经制作过。

## 4 选择 [执行]。

- 开始制作 DVD 光盘。出现 [完成] 时，触碰 OK 键。
- 出现 [完成。更换磁盘] 时，请更换光盘。开始制作第二张光盘。
- 要取消光盘制作，请选择 [取消]。

### ■ 退出画面

- 1) 选择 [退出]。
- 2) 出现 [退出?] 时，选择 [是]。

### ■ 注:

执行 [按播放清单创建] 时，文件信息显示上的日期/时间将显示文件的复制日期，而不是实际的记录日期。

### ■ 复制光盘

- 显示最后制作的日期。(最多 20 个文件)
- 1) 在步骤 1 (☞ 左列) 内，选择 [创建副本]。
  - 2) 选择日期并触碰 OK 键，然后前进到步骤 4。

### ■ 检查 DVD 光盘是否正确制作

在步骤 1 (☞ 左列) 中，选择 [播放]，然后触碰 OK 键。

### ■ 用摄像机播放制作的光盘

- 1) 将摄像机连接到 DVD 刻录机。  
(☞ 第 42 页)
- 2) 要在电视机上观看光盘，请将摄像机连接到电视机。(☞ 第 31 页)
- 3) 打开摄像机电源。
- 4) 选择 [播放]。
- 5) 选择所需的文件夹。
- 6) 选择光盘的制作日期。
- 7) 选择所需文件。要返回前一个画面，请选择 。

### ■ 光盘号码

光盘号码显示您可以制作的 DVD 光盘数。每片光盘的复录范围自动分配，均假设所有文件从列表的第一个开始复录。此复录范围无法改变。

例如) “DVD1” 可包含两个文件:

“01.01.2007” 和 “15.01.2007”。

|                         |
|-------------------------|
| 全部                      |
| DVD1 01. 01. 2007 12:04 |
| 15. 01. 2007 12:15      |
| DVD2 01. 02. 2007 12:04 |
| 08. 02. 2007 12:15      |

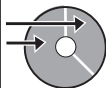

### ■ 已制作 DVD 的标题和章节

在已制作 DVD 中，每个记录数据为一个标题；在标题中，同一天记录的两个文件为一个章节。

10. 01. 2007: 记录文件 1 和 2。

|      |      |
|------|------|
| 文件 1 | 文件 2 |
|------|------|

11. 01. 2007: 记录文件 3 和 4。

|      |      |
|------|------|
| 文件 3 | 文件 4 |
|------|------|



标题

|            |            |
|------------|------------|
| 10.01.2007 | 11.01.2007 |
|------------|------------|

|      |      |      |      |
|------|------|------|------|
| 文件 1 | 文件 2 | 文件 3 | 文件 4 |
|------|------|------|------|

|   |   |   |   |
|---|---|---|---|
| 1 | 2 | 3 | 4 |
|---|---|---|---|

章节

### ■ 光盘播放的菜单

在 DVD 播放机或其他设备上播放制作的 DVD 光盘时，会显示下列顶部菜单。



- ① 光盘标题: 光盘的制作日期
- ② 光盘号码 (☞ 左列)
- ③ 标题缩略图: 标题的第一个场景
- ④ 标题名称: 记录日期/播放列表名称

# 复制文件 (续)

## 使用磁带录像机/DVD 录像机从摄像机复录文件

### 准备事项:

- 将 [切换到模拟 I/O] 设定为 [输出]。  
(出厂预设 = [输出]) \* (☞ 第 63 页)
- 关闭所有设备。
- \* GZ-MG430/330 机型不适用。

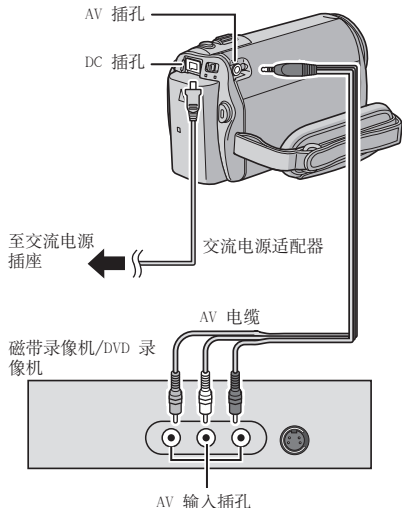

您还可以使用 Everio 扩展坞接口上的插孔连接电缆。S 视频或 DV 电缆 (选购) 可以实现更高的复录质量。(☞ 第 10 页) 将 DVD 刻录机等其它设备连接到 Everio 扩展坞时, 请关闭这些设备的电源。\*

\* GZ-MG430/330 机型不带 Everio 扩展坞。

1 将磁带录像机/DVD 录像机设为辅助输入模式。

2 在摄像机上启动播放。

- 播放视频 (☞ 第 27 页)
- 播放播放列表 (“使用磁带录像机/DVD 录像机复录播放列表时” ☞ 第 37 页)

3 在您要开始复录的点上, 在磁带录像机/DVD 录像机上开始记录。

参阅磁带录像机/DVD 录像机的使用说明书。

### ■ 停止复录

在磁带录像机/DVD 录像机上停止记录, 然后再次按 START/STOP 键。

### ■ 注:

若要仅记录显示指示当中的日期信息, 请将 [在电视机上显示] 设为 [开], 然后触碰 OK 键, 直到日期/时间指示出现。(☞ 第 65 页)

## 使用摄像机从磁带录像机/DVD 播放机 复制文件

### 准备事项:

- 将 [切换到模拟 I/O] 设定为 [I/O]\*。  
(☞ 第 63 页)
- 关闭所有设备。
- \* GZ-MG430/330 机型不适用。

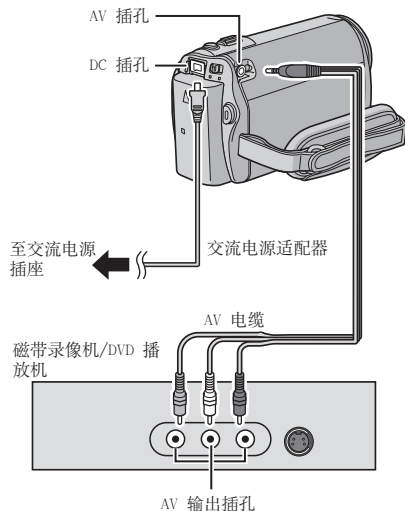

您还可以使用 Everio 扩展坞接口上的插孔连接电缆。S 视频电缆 (选购) 可以进行更高质量的复制。(☞ 第 10 页) 将 DVD 刻录机等其它设备连接到 Everio 扩展坞时, 请关闭这些设备的电源。\*

\* GZ-MG430/330 机型不带 Everio 扩展坞。

- 1 在磁带录像机/DVD 播放机上开始播放。
- 2 在想要开始记录的场景处按摄像机上的 START/STOP 键。

### ■ 停止记录

再次按 START/STOP 键。

### ■ 注:

- 如果出现“复制保护内容”, 则文件已被保护且无法记录。
- 如果所要记录的视频同时包含 16:9 和 4:3 画面尺寸, 则会在宽高比的切换位置停止记录。要记录此类视频, 须在每个切换点均执行记录操作。

# 复制文件 (续)

## 复制/移动文件

您可以使用画面显示，在硬盘和 microSD 插卡之间复制或移动文件。

### 准备事项:

- 滑动模式开关选择  或  模式。
- 按 SELECT PLAY/REC 键选择播放模式。
- 确保将 microSD 插卡插入 microSD 插槽中。
- 确保在复制/移动的目的媒体中留有足够剩余空间。

1 触碰 MENU 键。



2 选择 [复制] 或 [移动]。

- [复制]:  
将文件复制到目的媒体，而在源媒体内保留原始文件。
- [移动]:  
将文件移到目的媒体，同时删除源媒体内的原始文件（只读文件除外）。

3 通过选择 [更新] 设定复制/移动的方向。（HDD → SD 或 SD → HDD）



4 通过选择 [选择] 设定要复制/移动的文件单位（[全部] 或 [文件]）。

- [文件]:  
想要传送选定的文件时，请选择此项。
  - 1) 选择所需的文件，然后触碰 OK 键。
    - 文件上出现  标记。要选择其他文件，请重复此步骤。
  - 2) 选择 .
- [全部]:  
想要传送记录媒体内的所有文件时，请选择此项。

5 选择 [执行]。

开始文件传送。出现 [复制/移动完成] 时，触碰 OK 键。

### ■ 退出画面

选择 [退出]。

### ■ 停止文件传送

- 1) 选择 [取消]。
- 2) 出现 [退出?] 时，选择 [是]。



# 在 Windows® 电脑上备份文件

将摄像机附带的软件安装到电脑。  
您可以使用单键操作在电脑上备份文件、在电脑上编辑文件，并且制作光盘。  
即使没有安装该软件，您仍然可以在电脑上备份文件。(☞ 第 53 页)

有关兼容 DVD 烧录软件的详情，请参见 CyberLink 网站：

[http://www.cyberlink.com/english/products/powerproducer/3/comp\\_dvd\\_drives.jsp](http://www.cyberlink.com/english/products/powerproducer/3/comp_dvd_drives.jsp)

## 系统要求

### 操作系统：

需要预装下列任何一种操作系统 (32 位)：  
Windows® XP Home Edition (SP2)， Windows® XP Professional (SP2)， Windows Vista™ Home Basic， Windows Vista™ Home Premium

### CPU：

Intel® Pentium® 4，至少 1.6 GHz  
(建议至少 2.2 GHz)  
Intel® Pentium® M，至少 1.4 GHz  
Intel® Core™ Duo，至少 1.5 GHz

### 内存：

[XP] 至少 256 MB (用于 PowerCinema 制作 DVD Video (☞ 第 55 页)，1 GB 或更大)  
[Vista] 最少 1 GB (建议 2 GB 或更大)

### 可用硬盘空间：

至少 550 MB 用于安装  
如果要创建 DVD Video，建议至少 10 GB  
如果要制作 VCD，建议至少 1 GB

### USB 端口：

USB 2.0 端口

### 显示器：

必须能够在 1024 × 768 (XGA) 分辨率下以 16 位增强色或更高品质进行显示  
(建议 1280 × 1024 (SXGA) 或更高)

### 其它：

Internet Explorer 5.5 或以上版本  
DirectX 9.0 或以上版本

### 支持的媒体：

DVD-Video: DVD-R/-RW, DVD+R/+RW  
DVD-VR: DVD-RW, DVD-RAM  
DVD+VR: DVD+RW  
VideoCD: CD-R/RW

## 注意事项

系统要求信息并不保证所提供的软件可在所有符合上述要求的个人电脑上运行。

# 在 Windows® 电脑上备份文件 (续)

## 软件安装

随摄像机附带的 CD-ROM 中包括以下软件。

- **CyberLink DVD Solution**  
集成以下三种软件的综合应用软件。  
**PowerCinema NE for Everio**  
主要的文件管理软件。可以执行各种操作，如文件备份、播放和 DVD 编排。



- 1 您可以详细设定各项目。
- 2 在右边选择一个功能，即显示功能说明。
- 3 显示各功能的操作过程。（需连接互联网）
- 4 在电脑上播放视频文件（☞ 第 54 页）
- 5 在电脑上播放静像文件（☞ 第 54 页）
- 6 在电脑上复制/编辑文件
- 7 将电脑上备份的文件刻录到DVD
- 8 制作 DVD-Video（☞ 第 54 页）
- 9 将摄像机文件备份到电脑（☞ 第 52 页）

### PowerProducer 3 NE

可以制作光盘。从 PowerCinema NE for Everio 中操作将自动启动软件。

### PowerDirector 5 NE Express

可以在电脑上编辑文件。从 PowerCinema NE for Everio 中操作将自动启动软件。

- **Digital Photo Navigator 1.5**  
允许您变更电脑上备份静止图像文件的格式。

您可从 CyberLink 万维网服务器 <http://www2.cli.co.jp/products/ne/>

## 准备事项:

退出您正在使用的其他软件。（检查状态栏中已没有其他应用程序图标。）

### 1 将附带的 CD-ROM 装入电脑。

片刻之后，出现 [SETUP] 屏幕。如果 [SETUP] 屏幕不出现，请双击 [我的电脑] 中的 CD-ROM 图标。

### 2 单击 [Easy Installation]。

如果想要指定安装软件类型或安装目标文件夹等，请选择 [Custom Installation]。按照屏幕指示安装软件。

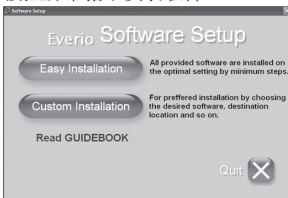

### 3 单击 [Yes]。

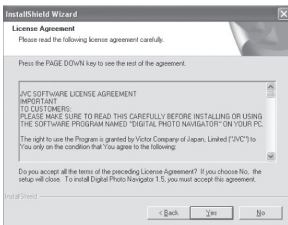

### 4 选择所需语言，然后单击 [确定]。

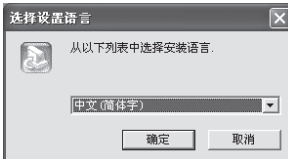

## 5 单击 [Yes]。 软件开始安装。



## 6 单击 [完成]。

### ■ 完成安装时

安装的软件显示于 [所有程序] 中。

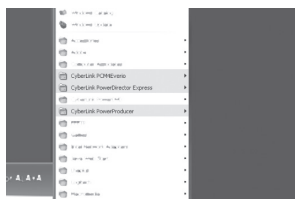

在剩余空间最多的硬盘上将创建文件备份目标文件夹 [MyWorks]。

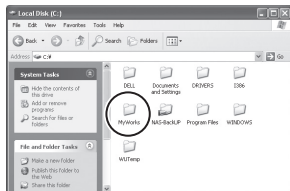

## 连接摄像机到电脑

### 准备事项:

关闭液晶监视器以关闭摄像机电源。

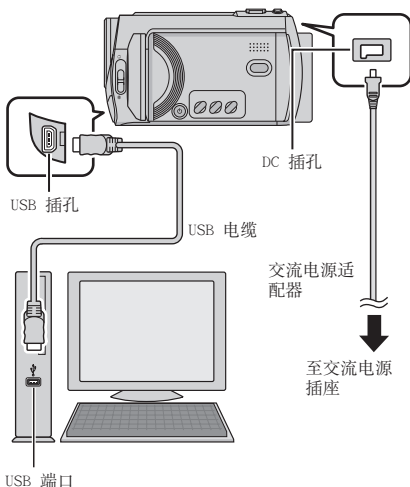

### 注:

- 当摄像机上的存取/充电指示灯点亮或闪烁时，切勿断开 USB 电缆。
- 当连接 USB 电缆时请勿关闭摄像机机会，否则可能导致电脑故障。
- 将摄像机直接连接到电脑的 USB 插孔，而不要通过集线器连接。
- 不要使用 USB 延长电缆。
- 在记录媒体中保存错误类型的文件，或从记录媒体中删除文件或文件夹，都会引起摄像机工作故障。必须从记录媒体中删除文件时，应通过摄像机将其删除。另外，不要在电脑上移动或重命名媒体中的文件夹和文件。

# 在 Windows® 电脑上备份文件 (续)

## ■ 完成操作时

请务必按照以下步骤断开摄像机连接或关闭摄像机/电脑电源。

否则可能导致摄像机和电脑损坏。

- 1) 确认摄像机上的存取/充电指示灯不亮且不闪烁。(如果存取/充电指示灯点亮或闪烁,则等待其熄灭后再进行操作。)
- 2) 双击状态栏中的 [安全卸除硬件] 或 [拔下或弹出硬件] 图标。
- 3) 选择 [USB Mass Storage Device] 或 [USB Disk], 然后单击 [停止]。
- 4) 单击 [确定]。
- 5) 断开 USB 电缆。
- 6) 关闭摄像机和电脑的电源。

## 在电脑上备份文件

此方式使用随附的 CD-ROM 上的软件将文件备份到电脑。

从未备份到连接电脑的视像文件将被自动从备份历史选定并备份。

如果您不能安装软件,请转到第 53 页查看如何不使用本软件备份文件的详细信息。

### 准备事项:

- 从附带的 CD-ROM 安装软件。  
(☞ 第 50 页)
- 使用 USB 电缆将摄像机与电脑连接。  
(☞ 第 51 页)

1 打开液晶监视器以开启摄像机电源。

2 按摄像机上的 DIRECT BACK UP 键。尽管电脑上出现对话框,也不必使用。文件自动开始复制。



进度条消失时,操作完成。

### 注意事项

执行备份时,将在 [MyWorks] 文件夹(☞ 第 51 页)中为每个媒体(HDD 或 microSD)创建文件夹,文件就备份在这些文件夹中。(如果从多个摄像机 HDD 执行备份,将分别创建多个 HDD 文件夹。)

## 从指定媒体备份文件

### 准备事项:

- 从附带的 CD-ROM 安装软件。  
(☞ 第 50 页)
- 使用 USB 电缆将摄像机与电脑连接。  
(☞ 第 51 页)

1 打开液晶监视器以开启摄像机电源。

2 在摄像机上,选择 [备份]。

- 3 单击 [EVERIO\_HDD] 或 [EVERIO\_SD]。进度条消失时，操作完成。

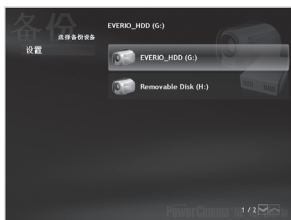

### 不使用本软件在电脑上备份文件

#### 准备事项:

使用 USB 电缆将摄像机与电脑连接。  
(☞ 第 51 页)

- 1 在电脑上创建用于备份文件的文件夹。
- 2 打开液晶监视器以开启摄像机电源。
- 3 在摄像机上。选择 [在电脑上播放]。
- 4 双击 [EVERIO\_HDD] 或 [EVERIO\_SD] 图标。

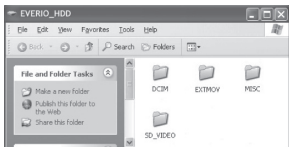

- 5 选择备份文件夹，将其拖放到您在步骤 1 中创建的文件夹。

- SD\_VIDEO:  
包含视频文件的文件夹。如果要分别备份文件，请打开该文件夹并逐个拖放文件夹，例如 [PRG001]。
- DCIM:  
包含静像文件的文件夹。如果要个别地备份文件，请打开此文件夹并逐个拖放文件，例如 [PIC\_0001.JPG]。

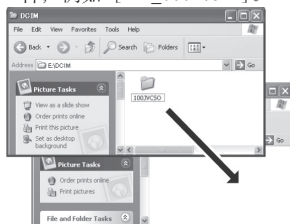

#### 注意事项

关于使用文件夹的更多信息，请参阅第 60 页。

## 在电脑上播放文件

### 准备事项:

- 从附带的 CD-ROM 安装软件。  
(☞ 第 50 页)
- 使用 USB 电缆将摄像机与电脑连接。  
(☞ 第 51 页)

### 1 打开液晶监视器以开启摄像机电源。

### 2 在摄像机上。选择 [在电脑上播放]。 尽管电脑上出现对话框，也不必使用。 PowerCinema 自动开始运行。

### 3 单击 [浏览视频] (对于视频播放) 或 [浏览图像] (对于静止图像播放)。



### 4 单击包含所需文件的媒体。

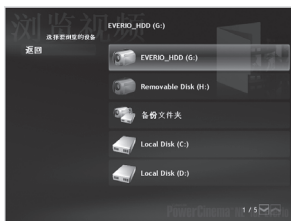

### 5 单击所需文件。



您如果点击了排序方式/过滤方式/查看方式，则会显示搜索选项。您可使用它们快速搜索一个文件。

- **排序方式:**  
根据您选择的项目重新排列文件顺序。
- **过滤方式:**  
根据您选择的项目过滤文件。
- **查看方式:**  
您可以修改每屏显示的缩略图数量。

关于软件详细操作的更多信息，请参阅指南 (☞ 第 57 页) 或 CyberLink 网站 (☞ 第 50 页)。

## 制作 DVD-Video

## 准备事项:

- 从附带的 CD-ROM 安装软件。  
(☞ 第 50 页)
- 使用 USB 电缆将摄像机与电脑连接。  
(☞ 第 51 页)
- 打开液晶监视器以开启摄像机电源。

## 复制从未复制过的视频文件

- 1 按摄像机上的 DIRECT DVD 键。  
尽管电脑上出现对话框,也无须使用。  
PowerCinema 自动开始运行。

- 2 在电脑上开始编辑和刻录。

单击 [停止] 取消操作。

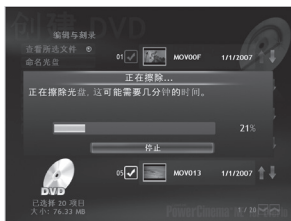

- 3 单击 [确定]。



## 选择待备份文件

- 1 在摄像机上,选择 [制作 DVD]。  
尽管电脑上出现对话框,也不必使用。  
PowerCinema 自动开始运行。
- 2 在电脑上,单击所需文件的复选框。  
所选文件左侧出现 ✓ 标记。  
要选择其他文件时,请重复此步骤。



- 3 单击 [编辑与刻录]。

- 4 单击 [刻录到光盘]。  
开始编辑和刻录。  
单击 [停止] 取消操作。



## 5 单击 [确定]。



关于软件详细操作的更多信息，请参阅指南（☞ 第 57 页）或 CyberLink 网站（☞ 第 50 页）。

### 注：

- 您可以使用以下光盘：
  - DVD-R/DVD+R（未使用过的光盘）
  - DVD-RW/DVD+RW（需在记录前将其格式化。格式化会删除光盘上记录的所有内容。）
- 不能使用 DVD-RAM 光盘。
- 取决于设备的性能，有可能无法播放制作的光盘。另外，在场景的接合处影像可能短暂停留。
- 电脑必须配备兼容的驱动器和播放软件才能播放制作的光盘。



## 获得软件使用的更多信息

关于软件操作的更多信息，请参阅各软件指南或用户指南。

### PowerCinema NE for Everio

- 1 双击 PowerCinema NE for Everio 图标。  
启动 PowerCinema NE for Everio。
- 2 单击 [指南]。

### PowerProducer 3 NE

- 1 单击 [开始]，转到 [所有程序]，选择 [CyberLink PowerProducer]。
- 2 单击 [PowerProducer 用户指南] 或 [自述文件]。

### PowerDirector 5 NE Express

- 1 单击 [开始]，转到 [所有程序]，选择 [CyberLink PowerDirector Express]。
- 2 单击 [PowerDirector Express 用户指南] 或 [自述文件]。

### Digital Photo Navigator 1.5

光盘内含 PDF 格式的用户指南。

- 1 将附带的 CD-ROM 装入电脑。
- 2 用鼠标右键单击 [我的电脑] 中的 CD-ROM 图标，然后单击 [打开]。
- 3 双击 [DOCS] 文件夹。
- 4 打开 “Start.pdf” 文件，单击所需语言的按钮。

#### 注：

- 您必须连接互联网才能查看指南。
- 必须安装 Adobe® Acrobat® Reader™ 或 Adobe® Reader® 才能阅读PDF文件。Adobe® Reader® 可以从 Adobe 网站下载：<http://www.adobe.com/>

# 在 Macintosh® 电脑上备份文件

您可以将摄像机文件备份到电脑。

## 系统要求

### 硬件:

Macintosh 必须配备标准 USB 2.0 端口。

### 操作系统:

Mac OS X (v10.3.9, v10.4.2 至 v10.4.10)

## 连接摄像机到 Macintosh 电脑

### 准备工作:

关闭液晶监视器以关闭摄像机电源。

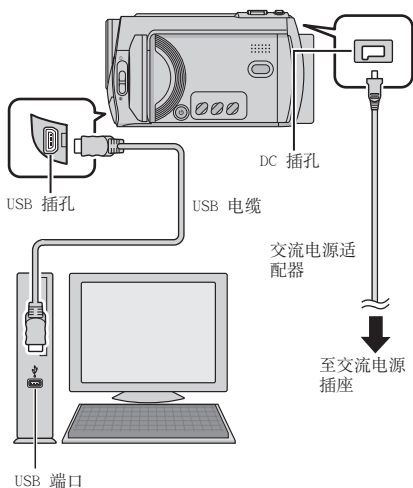

### 注:

- 当摄像机上的存取/充电指示灯点亮且不闪烁时，切勿断开 USB 电缆。
- 当连接 USB 电缆时请勿关闭摄像机机会，否则可能导致电脑故障。
- 将摄像机直接与电脑连接，而不要通过集线器连接。
- 不要使用 USB 延长电缆。

- 当您从电脑向摄像机上的记录媒体复制文件时，请勿包含任何不是以该摄像机记录的文件。
- 请勿删除、移动或重命名从电脑复制到摄像机上的文件或文件夹。

### 完成操作时

请务必按照以下步骤断开摄像机连接或关闭摄像机/电脑电源。

否则可能导致摄像机损坏和电脑关机。

- 1) 将桌面上的记录媒体图标拖放到 [Trash] 图标。  
如果出现确认信息，单击 [OK]。
- 2) 确认存取/充电指示灯未点亮或闪烁。  
如果存取/充电指示灯点亮或闪烁，应待其熄灭后再继续操作。
- 3) 断开 USB 电缆。
- 4) 关闭摄像机和电脑的电源。

## 在 Macintosh 电脑上备份文件

### 准备事项:

使用 USB 电缆将摄像机与电脑连接。  
(☞ 第 58 页)

- 1 在电脑上创建用于备份文件的文件夹。
- 2 打开液晶监视器以开启摄像机电源。
- 3 在摄像机上, 选择 [在电脑上播放]。
- 4 双击 [EVERIO\_HDD] 或 [EVERIO\_SD] 图标。



- 5 选择备份文件夹, 将其拖放到您在步骤 1 中创建的文件夹。

### •SD\_VIDEO:

包含视频文件的文件夹。如果要分别备份文件, 请打开该文件夹并逐个拖放文件夹, 例如 [PRG001]。

### •DCIM:

包含静像文件的文件夹。如果要个别地备份文件, 请打开此文件夹并逐个拖放文件, 例如 [PIC\_0001.JPG]。

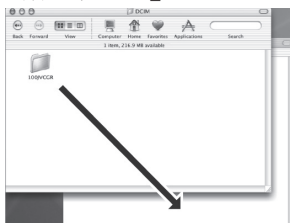

### 注意事项

关于使用文件夹的更多信息, 请参阅第 60 页。

# 文件夹结构和扩展名

记录媒体

X = 号码

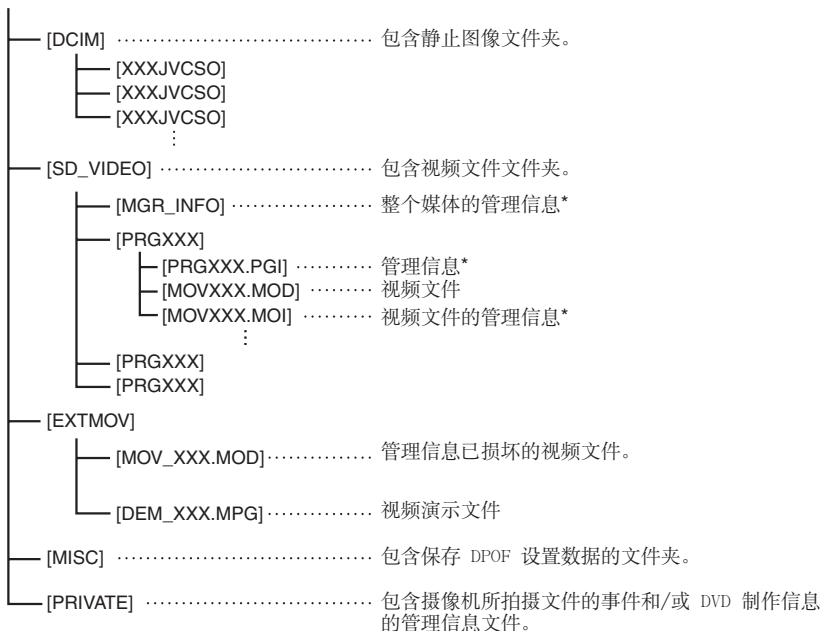

\* 随视频文件记录的信息，例如记录的日期和时间。

## 扩展名

视频文件 : “.MOD”  
静止图像文件 : “.jpg”

对于 Windows<sup>®</sup>，根据 [文件夹] 选项设定，文件扩展名可能不显示。

# 客户支持信息

关于附带软件的信息，请联系我们

根据软件许可条款规定，使用本软件须获得授权。

## JVC

当您就本软件的有关事宜与贵国所在地离您最近的 JVC 事务所或代理商联系时（请访问 <http://www.jvc-victor.co.jp/english/worldmap/index-e.html> 获取 JVC 全球服务网络信息），请您事先准备好以下信息。

- 产品名称
- 机型
- 出现的问题
- 错误提示信息
- 电脑  
制造商  
机型（台式机/笔记本）  
CPU  
操作系统  
内存（MB）  
可用硬盘空间（GB）

请注意，视其工作安排的情况，可能会花费一些时间才能回答您的询问。

JVC 公司恕不解答有关电脑的基本操作、操作系统的规格或性能、其他应用程序或驱动程序的问题。

## CyberLink

### 电话/传真支持

| 地点 | 语言                             | 办公时间<br>(星期一至星期五) | 电话号码                        | 传真号码             |
|----|--------------------------------|-------------------|-----------------------------|------------------|
| 德国 | 英语/德语/<br>法语/西班牙语/<br>意大利语/荷兰语 | 9:00 至 17:00      | +49-700-462-92375           | +49-241-70525-25 |
| 台湾 | 汉语                             | 9:00 至 18:00      | +886-2-8667-1298<br>分机号 333 | +886-2-8667-1300 |
| 日本 | 日语                             | 10:00 至 17:00     | +81-3-3516-9555             | -                |

### 付费语音支持

| 地点 | 语言 | 线路开放时间<br>(星期一至星期五)     | 网址   |
|----|----|-------------------------|--|
| 美国 | 英语 | 中部标准时间<br>13:00 至 22:00 | <a href="http://www.cyberlink.com/english/cs/support/new_site/voice_support.jsp">http://www.cyberlink.com/english/cs/<br/>support/new_site/voice_support.jsp</a> |

### 支持网站/电子邮件

| 语言                  | 网址/电邮地址   |
|---------------------|---|
| 英语                  | <a href="http://www.cyberlink.com/english/cs/support/new_site/support_index.html">http://www.cyberlink.com/english/cs/support/new_site/support_index.html</a> |
| 德语/法语/<br>西班牙语/意大利语 | goCyberlink@aixtema.de  |
| 日语                  | <a href="http://jp.cyberlink.com/support/">http://jp.cyberlink.com/support/</a>   |

# 更改菜单设定

例如) 将 [防摔保护] 设为 [关]。

1 触碰 MENU 键。

2 选择所需菜单。















3 选择所需设定。  
有关各种菜单的详情, 请参阅下列说明。











■ 返回前一个画面  
选择 。

■ 退出画面  
选择 [退出]。

| 菜单  | 设定: [ ] = 出厂预设   |
|---|--|
|  自拍<br>在按 SNAPSHOT 键后的设定时间期满开始记录。             | [关] / 2 秒 / 10 秒<br><b>注:</b> <ul style="list-style-type: none"><li>可在摄像机屏幕上确认倒计时。</li><li>也可以通过使用这种方式来防止手振。</li></ul>   |
|  快门模式   | [单次拍]: 一次拍一幅静像。<br>连拍: 按 SNAPSHOT 键后连续记录静像。<br><b>注:</b> <ul style="list-style-type: none"><li>记录静像的间隔约为 0.3 秒钟。</li><li>连拍效果取决于记录媒体, 有时可能不太好。</li><li>如果重复使用此功能, 则连拍速度将会下降。</li></ul> |
|  视频质量<br>用于设定视频的图像质量。                         | 超精细 / [精细] / 普通 / 经济   |
|  图形质量<br>用于设定静像的图像质量。                         | [精细] / 标准  |
| [GZ-MG465/437/435/430]<br> 图像像素<br>选择静像的图像尺寸。 | [1152 x 864] / 640 x 480   |
|  增亮<br>在黑暗处记录时, 自动增加被摄对象的亮度。但是, 总体色调略显灰色。    | 关: 禁用此功能。<br>[开]: 激活此功能。   |

| 菜单  | 设定: [ ] = 出厂预设  |
|---|---|
| <p> <b>选择纵横比</b><br/>可以选择视频的纵横比。</p>   | <p>4:3: 以 4:3 尺寸记录视频。<br/>[16:9]: 以 16:9 尺寸记录视频。液晶监视器上亮起 16:9 指示。</p> <p><b>注:</b></p> <ul style="list-style-type: none"> <li>● 如果 [视频质量] 设为 [经济], 则无法以 16:9 尺寸进行记录 (16:9 指示亮起蓝色)。</li> <li>● 如果想要将记录的视频复制到 DVD 光盘上, 则建议不要混用 16:9 尺寸视频和 4:3 尺寸视频。</li> <li>● 如果以 16:9 尺寸记录视频, 则在电视机上观看视频时, 视频的宽高比可能会出错。如果发生此类现象, 请在 [选择电视类型] 中改变设定。(P. 第 65 页)</li> </ul> |
| <p> <b>变焦</b><br/>用于设定最大变焦比。</p>   | <p>[GZ-MG465/437/435/430]<br/>32x / [64x] / 800倍</p> <p><b>注:</b><br/>最多可使用 32 倍光学变焦。数字变焦可在从 32 倍以上到选定的变焦比的范围内使用。</p> <p>[GZ-MG365/330]<br/>35X / [64X] / 800倍</p> <p><b>注:</b><br/>最多可使用 35 倍光学变焦。数字变焦可在从 35 倍以上到选定的变焦比的范围内使用。</p>   |
| <p> <b>手振补偿</b><br/>手抖动补偿。</p>   | <p><b>关:</b> 禁用此功能。<br/><b>[开]:</b> 激活此功能。</p> <p><b>注:</b></p> <ul style="list-style-type: none"> <li>● 如果手抖动得厉害, 或取决于拍摄条件, 可能无法获得精确稳定。</li> <li>● 将摄像机安装在三脚架上进行记录时, 请将此模式设为 [关]。</li> </ul>   |
| <p> <b>风声消除</b><br/>降低由风产生的噪声。</p>   | <p><b>[关]:</b> 禁用此功能。<br/><b>开:</b> 激活此功能。</p>  |
| <p> <b>切换到模拟 I/O*</b><br/>切换摄像机 AV/S 视频插孔的输入和输出。<br/>* GZ-MG430/330机型不适用。</p>  | <p><b>[输出]:</b> 切换到输出。<br/>I/O: 切换到输入。液晶监视器上亮起  指示。</p>  |
| <p> <b>监视器关闭</b><sup>*1 *2</sup><br/>可暂时关闭监视器的背光。<br/><sup>*1</sup> 仅限于播放模式。<br/><sup>*2</sup> [GZ-MG435] 当播放菜单中的 [监视器关闭] 被激活时, 请使用遥控器播放文件。<br/>[GZ-MG330] 播放菜单中没有 [监视器关闭] 功能。</p> | <p><b>是:</b> 关闭背光。(无显示)<br/><b>否:</b> 开启背光。</p> <p><b>注:</b><br/>要重新开启背光, 可执行任意操作, 如变焦。</p>   |







# 更改菜单设定 (续)

| 菜单   | 设定: [ ] = 出厂预设  |
|--|---|
| <b>基本设置</b>  | 选择 [基本设置], 然后选择子菜单。   |
|  <b>快速重启</b><br>通过关闭液晶监视器关闭电源并在五分钟内通过将其打开重新开启电源时, 可以快速启动摄像机。<br>(“电源关联操作” 第 12 页) | <b>关:</b> 禁用此功能。<br><b>[开]:</b> 激活此功能。<br><b>注:</b> <ul style="list-style-type: none"> <li>● 充电期间无法使用此功能。</li> <li>● 按住电源键可重置设定。</li> <li>● 此功能已启用而关闭摄像机电源时, 存取/充电指示灯将会闪烁。</li> </ul> |
|  <b>监视器亮度</b><br>用于设定液晶监视器的亮度。  | 通过使用触摸传感器来调节显示亮度。   |
|  <b>监视器背光</b><br>用于调节监视器背光的亮度。  | <b>亮度增强 / 标准 / [自动]</b><br><b>注:</b><br>如选择 [自动], 在室外使用摄像机时, 亮度会自动设为 [亮度增强]; 而在室内使用摄像机时, 则会自动设为 [标准]。   |
|  <b>视频记录媒体</b><br>用于设定视频的记录媒体。  | [HDD] / SD  |
|  <b>图像记录媒体</b><br>用于设定静像的记录媒体。  | [HDD] / SD  |
|  <b>日期显示样式</b><br>用于设定日期和时间显示格式。  | <b>日期样式:</b><br>year.month.day / month.day.year / [day.month.year]<br><b>时间:</b><br>[24h] / 12h   |
|  <b>LANGUAGE</b><br>用于设定显示语言。(第 17 页)   | 可以选择 16 种语言。(第 72 页) 默认语言是 [汉语]。  |
|  <b>防摔保护</b><br>摄像机检测到自身摔落时自动关闭电源, 防止硬盘损坏。  | <b>关:</b> 禁用此功能。<br><b>[开]:</b> 启用此功能。<br>要在防摔保护功能工作时开启本机电源, 可关闭并重新打开液晶监视器。<br><b>注:</b><br>将此功能设为关闭时, 如果摄像机意外摔下, 会增加损坏内置硬盘的危险。   |



| 菜单  | 设定: [ ] = 出厂预设  |
|---|---|
| <b>基本设置</b>   | 选择 [基本设置], 然后选择了子菜单。  |
|  <b>遥控</b><br>打开/关闭遥控器操作信号的接收。  | <b>关:</b> 禁用遥控器操作。<br><b>[开]:</b> 启用遥控器操作。  |
|  <b>演示模式</b><br>在下列情况介绍摄像机的特殊功能。<br>● 菜单画面关闭时。<br>● 记录模式下 3 分钟内没有进行任何操作时。 | <b>关:</b> 禁用此功能。<br><b>[开]:</b> 激活此功能。<br><b>注:</b><br>● 演示仅限于连接了直流电源线时, 使用电池时无效。<br>● 如果摄像机中有 microSD card 插卡, 则即使电源开启也不会进行演示。 |
|  <b>操作声音</b><br>开启/关闭操作声音。  | <b>关:</b> 关闭操作声音。<br><b>[开]:</b> 执行任何操作时均发出乐曲声音。  |
|  <b>选择电视类型</b><br>用于在电视机上观看摄像机记录的文件时选择电视机类型。                              | 4:3 电视/ [16:9 电视]   |
|  <b>自动关机</b><br>电源开启时, 如果摄像机在 5 分钟内没有进行任何操作, 则摄像机将自动关闭以省电。                | <b>关:</b> 禁用此功能。<br><b>[开]:</b> 启用此功能。<br>若要在使用电池时重新开启摄像机电源, 可关闭并重新打开液晶监视器。使用交流电源适配器时, 执行变焦等任意操作即可。                             |
|  <b>在电视机上显示</b><br>在电视机上显示摄像机的屏幕显示。                                       | <b>[关]:</b> 不在电视机上显示。<br><b>开:</b> 在电视机上显示。<br><b>注:</b><br>此设定仅在通过 AV/S 视频电缆连接电视机时可以使用。如果通过 DV 电缆进行连接, 则无法在电视机上显示摄像机的屏幕显示。     |
|  <b>出厂前预设值</b><br>将所有摄像机设定返回默认值。  | <b>是:</b> 执行此功能。<br><b>否:</b> 取消此功能。  |
|  <b>时钟设定</b><br>用于设定时间。(工第 17 页)  | 日期 / 时间   |

## 更改菜单设定 (续)

| 菜单   | 设定: [ ] = 出厂预设  |
|--|---|
| <b>基本设置</b>  | 选择 [基本设置], 然后选择子菜单。   |
|  <b>视频号码重设</b><br> <b>图像号码重设</b><br>通过重设文件号码 (名称), 将产生新的文件夹。新文件将储存在新文件夹内。<br>将新文件与先前记录的文件分开会有好处。 | <b>是:</b> 执行重设。<br><b>否:</b> 取消重设。<br><b>注:</b><br>即使选择 [是], 也可以通过选择 [取消] 来取消操作。      |
|  <b>格式化SD卡</b><br>在使用新购买的 microSD 插卡之前, 您必须用本摄像机对其格式化。这还将确保在存取 microSD 插卡时有稳定的速度工作。   | <b>[文件]:</b> 初始化 microSD 插卡内的所有文件。<br><b>文件 + 管理编号:</b> 初始化 microSD 插卡内的所有文件和管理编号。    |
|  <b>格式化硬盘</b><br>这将确保在存取硬盘时有稳定的速度工作。  | <b>[文件]:</b> 初始化硬盘内的所有文件。<br><b>文件 + 管理编号:</b> 初始化硬盘内的所有文件和管理编号。                      |
|  <b>清理硬盘</b><br>在长久重复使用之后, 写入硬盘的速度会趋慢。定期执行清理可以恢复写入速度。   | <b>是:</b> 执行清理。<br><b>否:</b> 取消此功能。<br><b>注:</b><br>即使选择 [是], 也可以通过选择 [取消] 来停止操作。     |
|  <b>删除硬盘数据</b><br>这将导致难以恢复删除的硬盘数据。处理摄像机时, 建议启用此功能来防止非法数据恢复 (使用市售软件)。  | <b>是:</b> 删除硬盘上的数据。<br><b>否:</b> 取消此功能。<br><b>注:</b><br>即使选择 [是], 也可以通过选择 [取消] 来停止操作。 |

# 故障排除

摄像机是微电脑控制的设备。外部噪声和干扰（来自电视机、收音机等）可能影响其正常工作。

## 下列现象并非故障。

- 长时间使用摄像机时，摄像机变热。
- 充电期间电池变热。
- 播放视频文件时，在场景之间的交接处图像短暂停止或声音中断。

- 要解决这个问题，请先按以下指示进行操作。
  - 如果问题未得到解决，请重设摄像机。  
(☞ 下面)
  - 如果问题依然存在，请就近向 JVC 经销商咨询。
- **重设摄像机**
- 1) 关上液晶监视器以关闭摄像机，并切断摄像机电源（电池或交流电源适配器），然后重新接通。
  - 2) 从菜单中选择 [出厂前预设值]。  
(☞ 第 65 页)



| 故障 | 措施                        | ☞  |               |
|----|---------------------------|--|---------------|
| 电源 | 没有供电。                     | <ul style="list-style-type: none"> <li>● 牢固连接交流电源适配器。</li> <li>● 卸下电池，然后重新安装牢固。</li> <li>● 使用充满电的电池更换已耗尽的电池。</li> </ul>  | 16<br>16<br>- |
|    | 没有显示。                     | <ul style="list-style-type: none"> <li>● 电源开启时，如果摄像机在 5 分钟内没有进行任何操作，则摄像机将自动关闭以省电。若要在使用电池时重新开启摄像机电源，可关闭并重新打开液晶监视器。使用交流电源适配器时，执行变焦等任意操作即可。</li> <li>● 调整液晶监视器的亮度。</li> </ul> | -<br>64       |
|    | 电源意外关闭。                   | <ul style="list-style-type: none"> <li>● 移动到没有振动或过度噪声影响的地方。</li> <li>● 防摔保护功能发挥作用。关上液晶监视器，然后重新打开。要关闭此功能，将 [防摔保护] 设为 [关]。</li> </ul>  | -<br>64       |
|    | 显示的剩余电池电量不同于实际的操作时间。      | <ul style="list-style-type: none"> <li>● 对电池进行完全充电，然后将其用完。如果问题仍然存在，则电池寿命已近结束，需要进行更换。请购买新的电池。</li> </ul>  | 16            |
|    | 电源无法开启或即使电池完全充电其操作时间仍然过短。 | <ul style="list-style-type: none"> <li>● 确保在合适的工作温度下使用摄像机。</li> <li>● 电池寿命已近结束，需要进行更换。请购买新的电池。</li> </ul>  | 72<br>-       |
|    | 在充电时摄像机上的存取 / 充电指示灯不亮。    | <ul style="list-style-type: none"> <li>● 在温度过高 / 过低的地方，充电可能会停止，以保护电池。建议在温度介于 10°C 至 35°C 的环境中充电。</li> <li>● 电池充满电后，指示灯将熄灭。检查剩余电池电量。</li> </ul>                             | -<br>18       |

# 故障排除 (续)

| 故障          | 措施   |  |          |
|-------------|--|--|----------|
| 显示屏         | 液晶监视器上的图像变暗或发白。  | <ul style="list-style-type: none"> <li>● 调整液晶监视器的亮度和角度。</li> <li>● LED 灯使用寿命快结束时, 液晶监视器上的图像变暗。请就近咨询 JVC 经销商。</li> </ul>                        | 64<br>-  |
|             | 液晶监视器上出现色彩的亮点。   | <ul style="list-style-type: none"> <li>● 液晶监视器采用高精密技术制作而成。但是, 黑点或光(红、绿或蓝)的亮点可能持续出现在液晶监视器上。这些点不会记录在图像上。这不是因为设备的任何缺陷。(有效点: 超过 99.99%)</li> </ul> | -        |
|             | 在电视机上观看图像时图像宽高比异常。<br>  | <ul style="list-style-type: none"> <li>● 在 [选择电视类型] 中改变设定, 使图像的宽高比符合所连电视机的画面尺寸。</li> </ul>   | 65       |
| 记录          | 不能进行记录。  | <ul style="list-style-type: none"> <li>● 记录媒体已满。删除不需要的文件或更换 microSD 插卡。</li> <li>● 正确选择记录媒体。</li> </ul>  | 32<br>64 |
|             | 记录的图像上出现竖线。  | <ul style="list-style-type: none"> <li>● 拍摄由强光照明的被摄对象时会出现此类现象。这不是故障。</li> </ul>  | -        |
|             | 液晶监视器瞬间变红或变黑。  | <ul style="list-style-type: none"> <li>● 在阳光直射下拍摄时会出现此类现象。这不是故障。</li> </ul>  | -        |
|             | 记录时不显示日期/时间。   | <ul style="list-style-type: none"> <li>● 触碰一下 DISP 键。</li> </ul>   | 15       |
|             | 视频记录时 ●REC 指示闪烁。   | <ul style="list-style-type: none"> <li>● 摄像机温度正在升高。如果摄像机继续变热, 可能停止记录以保护记录媒体。这时, 请关闭电源, 然后等待摄像机冷却下来。</li> </ul>                                 | -        |
|             | 液晶监视器指示闪烁。   | <ul style="list-style-type: none"> <li>● 程序自动曝光、效果、手振补偿和其他功能的某些模式被同时选择, 但这些模式无法一起使用。</li> </ul>  | -        |
|             | 数码变焦不起作用。  | <ul style="list-style-type: none"> <li>● 在 [变焦] 中改变设定。</li> <li>● 在静像记录模式下无法使用数码变焦。</li> </ul>   | 63<br>-  |
|             | 没有自动调整聚焦。  | <ul style="list-style-type: none"> <li>● 将 [FOCUS] 设为 [自动]。</li> <li>● 清洁镜头, 并再次检查聚焦。</li> </ul>   | 25<br>71 |
| 图像色彩看起来很奇怪。 | <ul style="list-style-type: none"> <li>● 等颜色变为自然颜色。摄像机会自动调整白平衡, 但这需要一定时间。</li> <li>● 使用手动白平衡调整。</li> <li>● 不建议在明亮处将 [程序自动曝光] 设为 [夜视] 或慢速度。</li> <li>● 记录的图像过暗时, 使用背光补偿或调整亮度。</li> <li>● 记录的图像过亮时, 调整亮度。</li> </ul> | -  |          |
|             |  | 26   |          |
|             |  | 24, 25<br>25   |          |

|      | 故障                            | 措施   |          |
|------|-------------------------------|--|----------|
| 记录   | 无法启用白平衡设定。                    | ● 请勿在设定白平衡之前选择褐色调或黑白色调模式。  | 26       |
|      | 连拍速度缓慢。                       | ● 根据记录媒体的不同，或在特定记录条件下，反复进行连拍时连拍速度将下降。                              | -        |
| 播放   | 不能进行播放。                       | ● 正确选择记录媒体。<br>● 要在电视机上观看图像，请设为适合视频播放的电视机输入模式或频道。                  | 64<br>31 |
|      | 在播放视频时长时间显示相同图像，或动画断断续续。      | ● 更换 microSD 插卡。（插卡的表面损坏时，会出现数据难以读取的现象。）<br>● 执行清理或格式化 microSD 插卡。 | 66       |
|      | 黑白渐变不起作用。                     | ● 请勿在设定白平衡之前选择褐色调或黑白色调模式。  | 30       |
|      | 播放期间存在噪声。                     | ● 如果记录期间突然移动摄像机，则可能记录了硬盘的驱动声音（嗡嗡声）。请勿在记录时突然移动或摇动摄像机。               | -        |
|      | 视频播放期间，▶ 指示闪烁。                | ● 摄像机温度正在升高。如果摄像机继续变热，可能会停止播放以保护记录媒体。这时，请关闭电源，然后等待摄像机冷却下来。         | -        |
| 其他问题 | 文件无法删除。                       | ● 去除文件保护并删除文件。   | 33       |
|      | 开启电源后数据处理太慢或模式改变。             | ● 在记录媒体中存储了大量静像（约 1,000 或更多）。将存储的文件复制到其它设备，并从记录媒体删除它们。             | 32       |
|      | 无法从摄像机取出 microSD 插卡。          | ● 多推几次 microSD 插卡。   | 19       |
|      | 液晶监视器上显示 [制作 DVD]，无法执行任何其他操作。 | ● 连接的 DVD 刻录机打开时，试图执行其他操作。关闭连接到 DVD 刻录机的摄像机，或断开 USB 电缆。            | -        |
|      | 触摸传感器或传感器键不起作用。               | ● 用手指触摸传感器。如果用指甲或戴手套触摸传感器，传感器不起作用。                                 | 6        |

# 警告指示

| 指示  | 含义/措施   |               |
|---|---|---------------|
|  (电池指示) | <ul style="list-style-type: none"> <li>显示剩余电池电量。<br/>  <p>高 → 耗尽</p> </li> <li>电池电量接近于零时，电池指示闪烁。电池电量耗尽时，电源自动关闭。</li> </ul> | -             |
| 请设定日期/时间!   | <ul style="list-style-type: none"> <li>未设定日期/时间时出现。</li> <li>内置时钟的可充电式锂电池用完后，因而先前设定的日期/时间被清除。用交流电源适配器将摄像机连接到交流电源插座 24 小时以上，对时钟的锂电池充电。然后设定日期/时间。</li> </ul>  | 17<br>14      |
| 检查镜头盖   | <ul style="list-style-type: none"> <li>在记录模式下，如果镜头盖关闭或太暗，则电源开启后出现 5 秒钟。</li> </ul>  | -             |
| 硬盘错误!<br>存储卡出错!   | <ul style="list-style-type: none"> <li>执行清理以恢复记录媒体的容量。</li> <li>关闭摄像机。取出 microSD 插卡再重新插入。在插入 microSD 插卡后开启摄像机。如果错误讯息再次出现，请更换已经过验证可以正确操作的插卡。</li> <li>此外，建议定期在电脑上运行磁盘检查，但要在摄像机硬盘上没有数据时。</li> </ul>           | 19<br>65, 66  |
| 视频管理文件损坏要记录/<br>播放视频，需先修复文件<br>要修复吗?  | <ul style="list-style-type: none"> <li>视频管理文件损坏。需要进行恢复才能记录或播放视频文件。选择 [是]，然后触碰 OK 键恢复视频管理文件。</li> </ul>  | -             |
| 记录失败  | <ul style="list-style-type: none"> <li>记录媒体的写入速度缓慢，或者记录媒体损坏。使用能够确保正确操作的 microSD 插卡。</li> <li>硬盘受到振动或冲击。请小心勿让硬盘受到振动或冲击。</li> <li>记录媒体存满不可以再记录时出现。删除不需要的文件，或更换 microSD 插卡。</li> </ul>                         | 19<br>-<br>32 |
| 电源已关闭，或 USB 装置<br>得不到支持   | <ul style="list-style-type: none"> <li>将不兼容 USB 设备连接到摄像机时出现。</li> <li>连接的 DVD 刻录机关闭时出现。如果想要使用 DVD 刻录机，则请开启电源。</li> </ul>  | -<br>-        |

| 指示             | 含义/措施  |   |
|----------------|--|---|
| 在存储卡上的记录可能不正确  | <ul style="list-style-type: none"> <li>● 确认操作步骤，尝试重新记录。</li> <li>● 更换 microSD 插卡。</li> </ul> | - |
| 防摔保护正常工作并且电源关闭 | <ul style="list-style-type: none"> <li>● 要重新开启摄像机电源，可关上再重新打开液晶监视器。</li> </ul>                | - |

## 清洁

在清洁之前，关闭摄像机电源并移除电池和交流电适配器。

### ■ 清洁外壳

使用软布轻轻擦拭。如果摄像机局部脏了，请将布浸入温性肥皂水中并在擦拭之前将其拧干。然后再用干布擦拭。

### ■ 清洁液晶监视器

使用软布轻轻擦拭。注意不要损伤监视器。

### ■ 清洁镜头

使用镜头清洁纸轻轻擦拭。

### ■ 注:

- 避免使用强效清洁剂，例如汽油或酒精。
- 镜头脏了会造成霉变。
- 在使用清洁剂或化学处理布时，请参阅各产品的注意事项。

# 规格

## 摄像机: 马来西亚制

### ■ 一般规格

#### 电源

DC 11 V (使用交流电源适配器)

DC 7.2 V (使用电池)

#### 电源消耗

[GZ-MG465/437/435/430]

大约 3.2 W\*

[GZ-MG365/330]

大约 2.7 W\*

\*LED 灯关闭且监视器背光设为 [标准] 模式时。

#### 尺寸 (宽 × 高 × 深)

113 mm × 68 mm × 54 mm

#### 重量

大约 315 g

(包括手带)

大约 400 g

(包括电池和手带)

#### 工作温度

0°C 至 40°C

#### 工作湿度

35% 至 80%

#### 存放温度

-20°C 至 50°C

#### 摄取元件

[GZ-MG465/437/435/430]

1/6" (1,070,000 像素) CCD

[GZ-MG365/330]

1/6" (800,000 像素) CCD

#### 镜头

[GZ-MG465/437/435/430]

视频: F 1.8 至 4.5, f = 2.5 mm 至 80 mm,

32:1 电动变焦镜头

静像: F 1.9 至 4.5, f = 2.9 mm 至 80 mm,

27:1 电动变焦镜头

[GZ-MG365/330]

F 1.8 至 4.0, f = 2.2 mm 至 77 mm, 35:1

电动变焦镜头

#### 滤镜直径

Ø30.5 mm

#### 液晶监视器

对角测量 2.7", 液晶显示屏 / TFT 有源矩阵

#### 系统

#### 扬声器

单声道

#### LED 灯

1.5 m 以内

(建议的拍摄距离)

#### 语言

英语/法语/德语/西班牙语/意大利语/

荷兰语/葡萄牙语/俄语/波斯语/阿拉伯语/马

来语/印度尼西亚语/泰语/印度语/繁体中文/

简体中文

### ■ 视频 / 音频规格 制式

SD-VIDEO

#### 记录 / 播放制式

视频: MPEG-2

音频: Dolby Digital (双声道)

#### 信号制式

PAL 标准

#### 记录模式 (视频)

超精细: 720 × 576 像素, 8.5 Mbps (VBR)

精细: 720 × 576 像素, 5.5 Mbps (VBR)

普通: 720 × 576 像素, 4.2 Mbps (VBR)

经济: 352 × 288 像素, 1.5 Mbps (VBR)

#### 记录模式 (音频)

超精细: 48 kHz, 384 kbps

精细: 48 kHz, 384 kbps

普通: 48 kHz, 256 kbps

经济: 48 kHz, 128 kbps

### ■ 静像规格

#### 制式

JPEG

#### 图像大小

[GZ-MG465/437/435/430]

2 种模式 (1152 × 864/640 × 480)

[GZ-MG365/330]

1 种模式 (640 × 480)

#### 图像质量

2 种模式 (精细/标准)

### ■ 接口规格

#### AV 输入/输出\*

视频输入: 0.8 V (p-p) ~ 1.2 V (p-p), 75 Ω

视频输出: 1.0 V (p-p), 75 Ω

音频输入: 300 mV (rms), 50 kΩ

音频输出: 300 mV (rms), 1 kΩ

\* 仅限 GZ-MG465/437/435/365

#### USB

摄像机: Mini USB A 型和 B型, 兼容 USB 2.0

Everio 扩展坞: Mini USB B型, 兼容 USB 2.0

## 交流电源适配器: 中国制

### 电源要求

AC 110 V 至 240 V~, 50 Hz/60 Hz

### 输出

DC 11 V  1 A



## 遥控器

## 电源

DC 3 V

## 电池使用寿命

大约 1 年（取决于使用频率）

## 工作距离

5 m 以内

## 工作温度

0°C 至 40°C

## 尺寸（宽 x 高 x 深）

42 mm x 14.5 mm x 91 mm

## 重量

大约 30 g

（包括电池）

设计和规格如有变更，恕不另行通知。

## 近似记录时间（分钟）（适用于视频）

| 记录媒体 |     | 硬盘                  |                     | microSD 卡 |
|------|-----|---------------------|---------------------|-----------|
|      |     | 30 GB* <sup>1</sup> | 60 GB* <sup>2</sup> | 4 GB      |
| 画质   | 超精细 | 430                 | 860                 | 57        |
|      | 精细  | 640                 | 1280                | 85        |
|      | 普通  | 850                 | 1700                | 113       |
|      | 经济  | 2250                | 4500                | 298       |

\*<sup>1</sup> GZ-MG437/435/430/330 \*<sup>2</sup> GZ-MG465/365

## [GZ-MG465/437/435/430] 近似可存储图像数（适用静像）

| 记录媒体      |               | 硬盘   | microSD 卡 |        |      |      |      |
|-----------|---------------|------|-----------|--------|------|------|------|
|           |               |      | 256 MB    | 512 MB | 1 GB | 2 GB | 4 GB |
| 图像像素 / 画质 | 1152 x 864/精细 | 9999 | 535       | 1065   | 2140 | 4095 | 8045 |
|           | 1152 x 864/标准 | 9999 | 820       | 1625   | 3265 | 6145 | 9999 |
|           | 640 x 480/精细  | 9999 | 1555      | 3090   | 6205 | 9999 | 9999 |
|           | 640 x 480/标准  | 9999 | 2225      | 4420   | 8865 | 9999 | 9999 |

## [GZ-MG365/335/330] 近似可存储图像数（适用静像）

| 记录媒体      |              | 硬盘                  |                     | microSD 卡 |        |      |      |      |
|-----------|--------------|---------------------|---------------------|-----------|--------|------|------|------|
|           |              | 30 GB* <sup>1</sup> | 60 GB* <sup>2</sup> | 256 MB    | 512 MB | 1 GB | 2 GB | 4 GB |
| 图像像素 / 画质 | 640 x 480/精细 | 9999                | 9999                | 1035      | 2060   | 4135 | 7680 | 9999 |
|           | 640 x 480/标准 | 9999                | 9999                | 2225      | 4440   | 8865 | 9999 | 9999 |

\*<sup>1</sup> GZ-MG330 \*<sup>2</sup> GZ-MG365

## 所需充电/记录时间（近似值）

\*LED 灯关闭且监视器背光设为 [标准] 模式时。

| 电池                | 充电时间       | 记录时间                 |              |
|-------------------|------------|----------------------|--------------|
|                   |            | GZ-MG465/437/435/430 | GZ-MG365/330 |
| BN-VF808U         | 1 小时 30 分钟 | 1 小时 30 分钟*          | 1 小时 50 分钟*  |
| BN-VF815U<br>(配备) | 2 小时 40 分钟 | 3 小时 5 分钟*           | 3 小时 40 分钟*  |
| BN-VF823U         | 3 小时 50 分钟 | 4 小时 35 分钟*          | 5 小时 30 分钟*  |

# 注意事项

## 电池

所提供的电池是锂电池。在使用所提供的电池或选定的电池前，请一定阅读以下注意事项：

端子

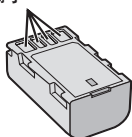

- **为避免危险**
  - ... 请勿燃烧。
  - ... 请勿短路端子。不使用时远离金属物体。运输时，请确定所提供的电池帽与电池装置正确。如果电池帽装置的位置不对，请使用塑料袋携带电池。
  - ... 请勿修改或拆解。
  - ... 请勿将电池暴露在温度超过 60°C 的环境中，否则可能引起电池过热、爆炸或着火。
  - ... 只可使用所提供的充电器。
- **为避免损坏并延长使用寿命**
  - ... 避免不必要的震动。
  - ... 请在 10°C 至 35°C 的温度范围内进行充电。这是化学反应型的电池 — 低温会阻止化学反应的发生，而高温会影响完全充电。
  - ... 在凉爽干燥的地方保存。长时间暴露在高温下会引起自然放电，并缩短使用寿命。
  - ... 电池长期放置不用时，每六个月进行一次完全充电然后完全放电。
  - ... 从充电器或未使用的加电设备中取出，因为某些设备即使是在关机的状态下也会有电流。

## 记录媒体

- **请务必遵循以下指南，以免损坏记录的数据。**
  - 请勿弯折或掉落记录媒体，或让其经受强烈压力、冲击或震动。
  - 请勿将水洒到记录媒体上。
  - 请勿在有强烈静电或电气噪声的地方使用、更换或贮存记录媒体。
  - 在拍摄、播放或在其他访问记录媒体时，请勿关闭摄像机电源、取出电池或断开交流电源适配器。
  - 请勿将记录媒体放在有强烈磁场或释放强烈电磁波的物体附近。
  - 请勿将记录媒体放在高温或高湿的地方。
  - 请勿触摸金属部件。
- 当使用摄像机格式化或删除数据时，仅对文件管理信息作了更改。硬盘数据并未完全删除。如果您要完全删除所有数据，我们建议您使用专门为该用途设计的市售软件，或用锤子等物理销毁摄像机。

## 液晶监视器

- **为防止液晶监视器损坏，请勿**
  - ... 用强力推入或震动。
  - ... 放置摄像机时将液晶监视器置于底部。
- **为了延长使用寿命**
  - ... 避免使用粗布擦拭。

## 主机

- **为保证安全，请勿**
  - ... 打开摄像机底盘。
  - ... 拆解或修改设备。
  - ... 让易燃物、水或金属物体进入设备。
  - ... 在开机时取出电池或断开电源。
  - ... 摄像机不使用时仍保持电池连接。
  - ... 将本机靠近明火，如点燃的蜡烛等。
  - ... 使设备受到滴水或溅水。
  - ... 使电源插头或交流电源插座沾附灰尘或金属物体。
  - ... 将异物插入摄像机。
- **避免在以下地方使用设备**
  - ... 过潮或多尘的地方。
  - ... 有烟灰或蒸汽的地方，例如靠近厨灶的地方。
  - ... 振动或抖动过大的地方。
  - ... 靠近电视机。
  - ... 靠近产生强磁场或强电场的地方（扬声器、广播天线等）。
  - ... 温度过高（超过 40℃）或过低（低于 0℃）的地方。
  - ... 气压较低的地方（海拔 3000 m 以上）。
- **请勿将设备放在**
  - ... 超过 -50℃ 的地方。
  - ... 湿度过低（35% 以下）或过高（80% 以上）的地方。
  - ... 阳光直射下。
  - ... 夏季时封闭汽车内。
  - ... 靠近加热器的地方。
  - ... 电视机等高处。在连接了电缆的情况下将设备放置于高处时，如果绊到电缆且主机跌落到地面，则可能导致故障。
- **为保护设备，请勿**
  - ... 弄湿设备。
  - ... 摔落设备或将其撞击硬物。
  - ... 在运输过程中振动或过度抖动。
  - ... 长时间使镜头直接对着过亮的物体。
  - ... 将镜头暴露于直射阳光。
  - ... 使用手带时猛烈摇晃。
  - ... 过度摇晃装有摄像机的摄像机包。
- **为防止设备跌落，**
  - 将背带接牢固，并系紧手带。
  - 使用三脚架时，请将摄像机牢固地安装在三脚架上。

如果摄像机跌落，可能会使您受到伤害，摄像机也可能受到损坏。  
儿童务必在家长的监护下使用该设备。

# 《电子信息产品污染控制管理办法》规定的表示内容

## 关于环保使用期限



环保使用期限

- 此图标表示了中国《电子信息产品污染控制管理办法》规定的环保使用期限。只要用户在使用本产品时遵守注意事项中的各项规定，从制造日期开始到此图标标出的期限为止（环保使用期限）既不会污染环境也不会产生对人体有害的物质。
- 附件和消耗性零件的环保使用期限如下所示：  
(不同产品中包含的附件和消耗性零件也不相同。)  
遥控器、交流转换器、电缆类：10年  
电池包：5年

## 关于产品中的有毒、有害物质

| 部件名称  | 有毒有害物质或元素 |           |           |                 |               |                 |
|-------|-----------|-----------|-----------|-----------------|---------------|-----------------|
|       | 铅<br>(Pb) | 汞<br>(Hg) | 镉<br>(Cd) | 六价铬<br>(Cr(VI)) | 多溴联苯<br>(PBB) | 多溴二苯醚<br>(PBDE) |
| 线路板组件 | ×         | ○         | ○         | ○               | ○             | ○               |
| 机箱    | ×         | ○         | ○         | ○               | ○             | ○               |
| 光学系统  | ×         | ○         | ○         | ○               | ○             | ○               |
| 液晶显示屏 | ×         | ○         | ○         | ○               | ○             | ○               |
| 硬盘    | ×         | ○         | ○         | ○               | ○             | ○               |
| 交流转换器 | ×         | ○         | ○         | ○               | ○             | ○               |
| 电池包   | ×         | ○         | ○         | ○               | ○             | ○               |
| 其他附件  | ×         | ○         | ○         | ○               | ○             | ○               |

○：表示该有毒有害物质在该部件所有均质材料中的含量均在 SJ/T 11363-2006 规定的限量要求以下。  
×：表示该有毒有害物质至少在该部件的某一均质材料中的含量超出 SJ/T 11363-2006 规定的限量要求。







# 术语

|   |                 |            |   |            |            |
|---|-----------------|------------|---|------------|------------|
| A | 安装三角架           | 18         | K | 可记录时间/图像数  | 73         |
| B | 保护文件            | 32         |   | 快速重启       | 64         |
|   | 变焦              | 22, 63     |   | 快门速度       | 26, 62     |
|   | 播放列表            | 36         | L | LED 灯      | 22         |
|   | 白平衡             | 26         |   | 录像机        | 46         |
|   | 背光补偿            | 24         | M | Macintosh  | 58         |
|   | 部分删除            | 35         |   | microSD 插卡 | 19         |
| C | 操作声音            | 65         |   | 模拟输入       | 63         |
|   | 测光区             | 26         | P | PictBridge | 40         |
|   | 程序自动曝光          | 24         | Q | 清理硬盘       | 66         |
|   | 菜单设定            | 62         | R | 日期显示样式     | 64         |
|   | 重设              | 65         |   | 日期索引画面     | 28         |
|   | 重设摄像机           | 67         | S | 事件画面       | 28         |
|   | 重设文件号码          | 66         |   | 事件登记       | 23, 34     |
| D | DPOF            | 39         |   | 删除播放列表     | 38         |
|   | DVD 刻录机         | 42, 43     |   | 删除文件       | 32, 66     |
|   | DVD 录像机         | 46         |   | 手动记录       | 24         |
|   | DVD 播放机         | 47         |   | 手振补偿       | 63         |
|   | 打印机             | 40         |   | 时钟设定       | 17, 65     |
|   | 电池              | 16, 18, 74 |   | 视频         | 20         |
|   | 电源关联操作          | 12         | T | 图像大小       | 62         |
|   | 电视机             | 31         |   | 图像旋转       | 27         |
| E | Everio 扩展坞      | 10         |   | 图像质量       | 62         |
| F | 复制视频文件          | 46, 49, 58 |   | 调节亮度       | 25         |
|   | 防摔保护            | 64         | W | Windows PC | 49         |
|   | 风声消除            | 63         |   | 文件信息       | 33         |
| G | 格式化记录媒体         | 66         | X | 效果         | 26, 30     |
| H | 幻灯片放映           | 27         |   | 选择电视类型     | 65         |
|   | 画面切换效果          | 30         | Y | 扬声器音量      | 27         |
|   | 画面尺寸 (16:9/4:3) | 63         |   | 液晶监视器      | 12, 14, 74 |
| J | 交流电源适配器         | 16         |   | 演示模式       | 65         |
|   | 复制 (移动) 静像      | 48, 49, 58 |   | 硬盘         | 74         |
|   | 监视器关闭           | 63         |   | 语言设定       | 17, 64     |
|   | 监视器背光           | 64         |   | 遥控器        | 11, 12, 65 |
|   | 聚焦              | 25         | Z | 在电视机上显示    | 65         |
|   | 记录媒体            | 23, 64, 74 |   | 增亮         | 62         |
|   | 近拍              | 26         |   | 直接打印       | 40         |
|   | 镜头盖             | 18         |   | 自动关机       | 65         |
|   | 静像              | 21         |   | 自拍         | 62         |

# JVC

销售公司：杰伟世 (中国) 投资有限公司  
地 址：北京市朝阳区光华路12A号 北京科伦大厦316室  
出 版 日：2007年11月1日  
日本 J V C 公司  
© 2007 Victor Company of Japan, Limited

AC 1107FOH-AL-OT