



数码说明书之家

2005.09.06

[www.54gg.com](http://www.54gg.com)

# Digital Video 使用手册

# 目 录

数码说明书之家

2005.09.06

www.54gg.com

<b>开始介绍</b>	
Digital Video介绍.....	3
操作面板介绍.....	5
电源.....	6
模式.....	7
<b>摄影模式</b>	
拍摄影片.....	11
影像输出.....	12
<b>相机模式</b>	
拍摄相片.....	13
<b>录音模式</b>	
录制声音信息.....	15
<b>MP3模式</b>	
播放MP3音乐.....	17
<b>播放模式</b>	
基本播放.....	19
进阶播放.....	21
<b>主要功能</b>	
改变画质设置.....	23
使用自拍定时器.....	25
使用参考线/LCD显示.....	26
按键锁定功能.....	27
音量调整.....	27
<b>进阶功能</b>	
注意图标.....	28
功能表.....	29

## Digital Video介绍

## 前视图

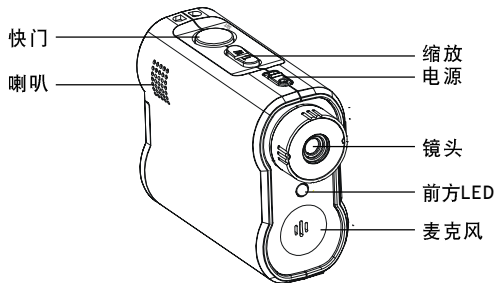

## 后视图

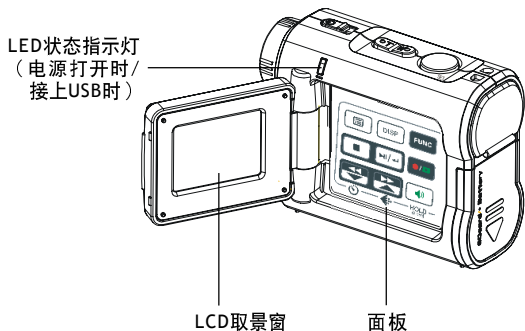

## Digital Video介绍-续

## 侧视图

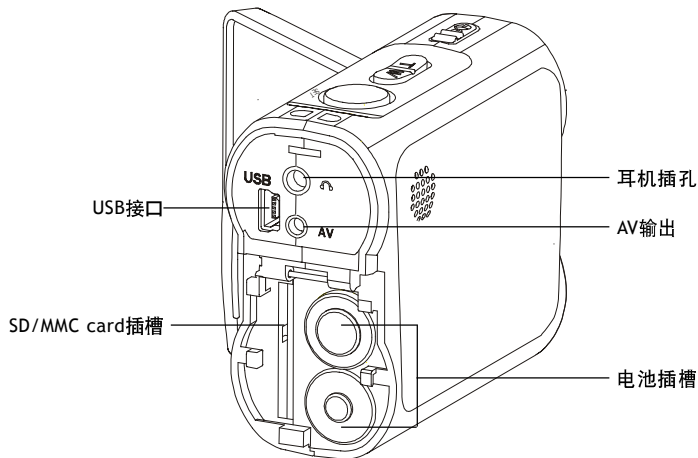
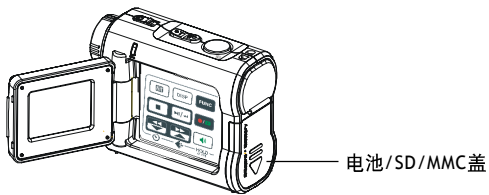

## 操作面板介绍

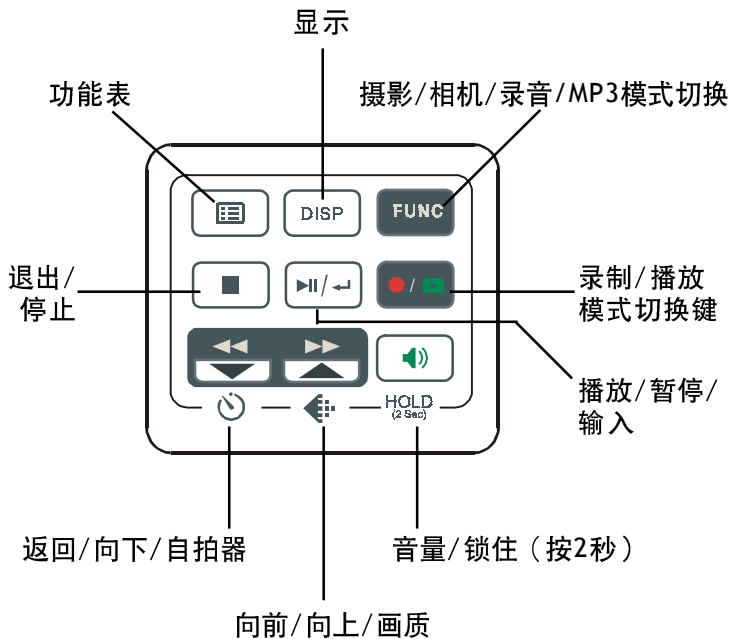

## 电源

### 打开/关闭电源

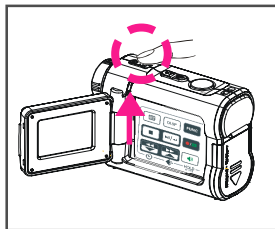

轻推一下电源开关，可打开Digital Video。当电源打开时，电源指示灯为绿灯。再轻推一下电源开关，即可关掉Digital Video。

### 电力不足

当电池电力不足时，LCD屏幕最上方中间处会出现电力不足图标(🔋)。

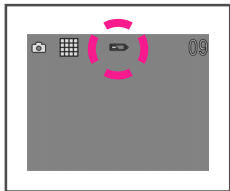

当电池电力即将耗尽时，LCD屏幕最上方中间处会出现闪烁的电池耗尽图标(🔋)。几秒钟后Digital Video会自动关机。

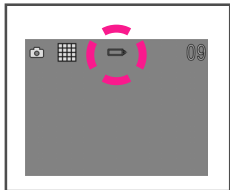

## 模式

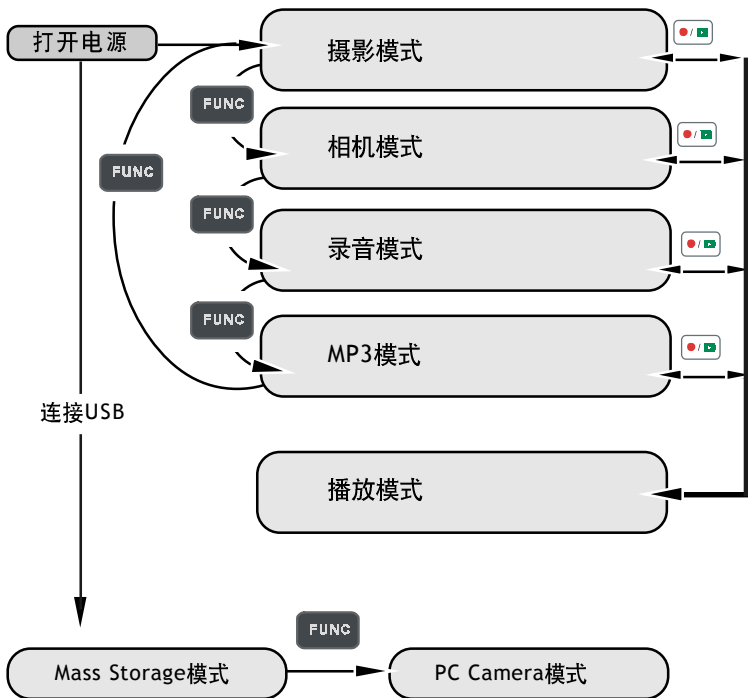

## 模式 - 续



---

### 摄影模式 / 相机模式 / 录音模式 / MP3 模式 / 播放模式

Digital Video有四种主要模式和播放模式。

四种主要模式为摄影模式、相机模式、录音模式和MP3模式。

1. 摄影模式：拍摄有声影片。
2. 相机模式：拍摄相片。
3. 录音模式：录制声音信息。
4. MP3模式：播放MP3音乐。

你可以按 **FUNC** 切换四种模式。按  可切换到播放模式，观看所拍摄的影片、相片和声音信息。摄影模式 / 相机模式 / 录音模式共用同一个播放模式。再按一下  可切换到原先的模式。



## 模式 - 续

### 连接到电脑(Mass Storage模式/PC Camera模式)

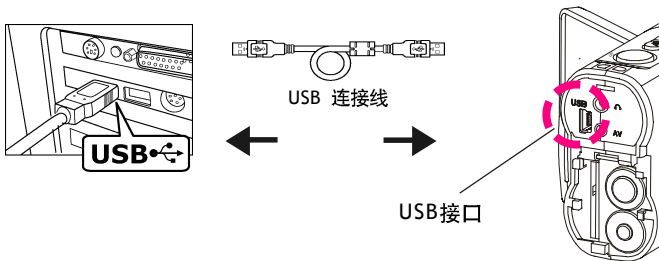

### 使用Console (不适用于MAC)

连接Digital Video到电脑，即可打开Console。同时也切换到Mass Storage模式。你可以选择从Console程序或是从Mass Storage模式来传输Digital Video内的资料。

## 模式 - 续

### Mass Storage模式

连接Digital Video到电脑，会自动切换到Mass Storage模式。在Mass Storage模式底下，Digital Video就像是个硬盘。也就是说，你可以利用Windows使用界面来存取资料。如同使用资源管理器一样，你可以复制、剪切或删除文件（相片、影片、声音或MP3文件）。

#### 注意：

1. 请勿复制任何文件到Digital Video的DCIM文件夹中，否则会造成Digital Video不稳或死机。
2. 记得要将MP3文件复制到Digital Video的MP3文件夹中。

### PC Camera模式

你可以通过附加的USB连接线，连接Digital Video到电脑，把它当成PC camera来使用。接好USB后，会出现如下图所示的画面。按 **FUNC** 即可切换到PC Camera模式。通过相应的视频软件，实现PC Camera功能。



# 拍摄影片

## 拍摄第一段影片

1 按<电源>。

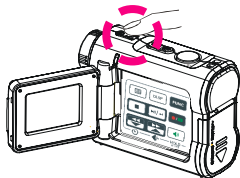

2 切换到摄影模式。

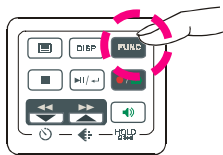

2 若想要取景，推到<缩小>或<放大>。

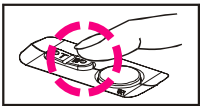
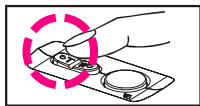

缩小或放大

3 按<快门>开始录制。

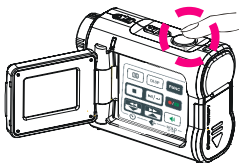

4 若想要停止，再按一下<快门>。

## 拍摄影片-续

### 录制计时器

当你录制影片时，录制计时器会显示在LCD屏幕上。

#### 录制前

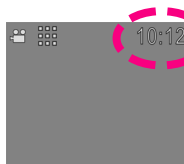

估计可录制的时间总数

#### 录制中



已录制的时间

## 影像输出

### 影像输出

Digital Video可输出影像到电视机。相关设置，请参考NTSC/PAL电视系统部分的说明。

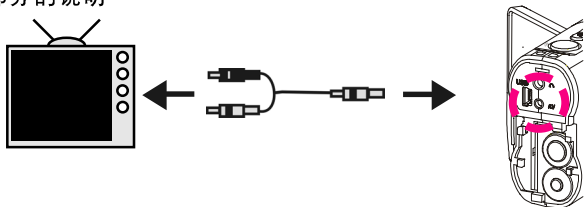

# 拍摄相片

## 拍摄第一张相片

1 按<电源>。

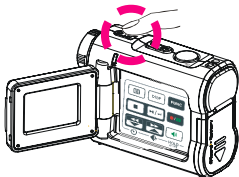

2 切换到相机模式。

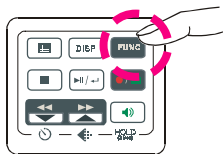

3 若想要取景，按<缩小>或<放大>。

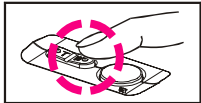
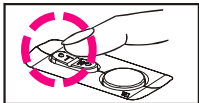

缩小或放大

4 若想要拍摄相片，按<快门>。

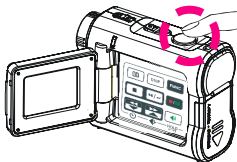

## 拍摄相片 - 续

### 相片计数器

LCD 的右上方会显示相片计数器。会显示估计可拍照的总张数。

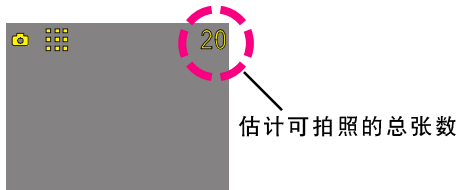

## 录制声音信息

### 录制声音信息

1 按<电源>。

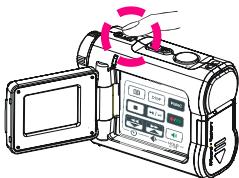

2 切换到录音模式。

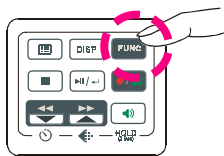

3 按<快门>开始录制。

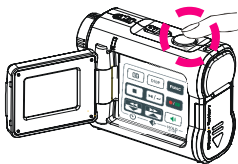

4 若想要停止，再按一下<快门>。

## 录制声音信息-续

## 录制计时器

当你录制声音信息时，录制计时器会显示在LCD屏幕的右上方。

录制前

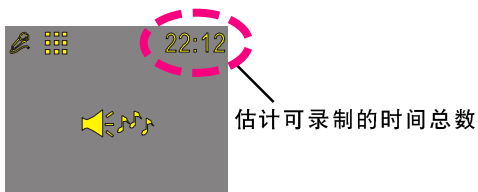

录制中

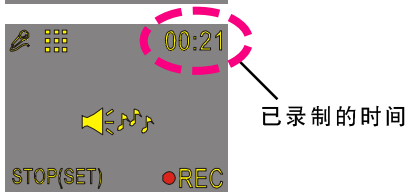



# 播放MP3音乐

## 播放MP3音乐

- 1 按<电源>。

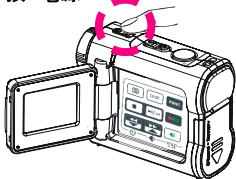

- 2 切换到MP3模式。

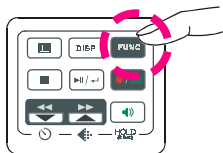

- 3 按<返回>或<向前>选择一个曲目。

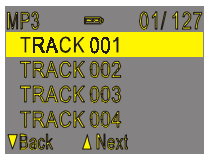
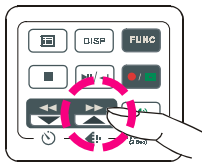
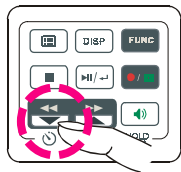

- 4 按<播放/暂停>播放MP3音乐。

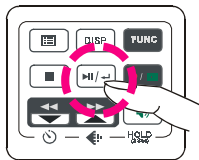

## 播放MP3音乐 - 续

5 若想要暂停，按 。



6 若想要停止，按 。

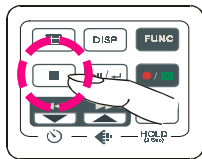

### MP3信息

当播放MP3音乐时，LCD屏幕上会显示MP3的信息。

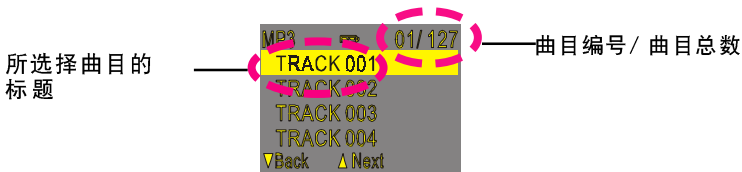

### 注意：

曲目标题只会以英文字母来显示。如果标题无法以英文字母来显示的话，会以“TRACK 001”、“TRACK 002”、“TRACK 003”等显示。

## 基本播放

### 基本播放

- 1 切换到播放模式。

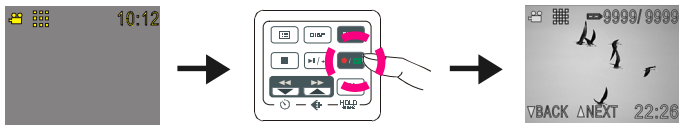

- 2 LCD屏幕上会显示所选取文件的信息。



- 3 若想要浏览，按<向前>或<返回>。

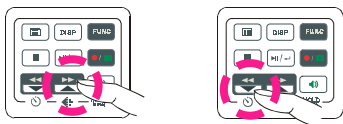

## 基本播放 - 续

仅影片文件和声音文件适用以下步骤。

- 4 若想要开始，按<播放>。

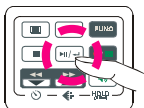

- 5 若想要暂停，再按一下<播放>。

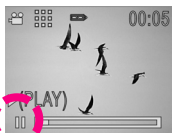
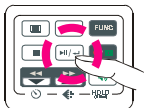

闪烁

- 6 若想要快速前进或快速回转，按<向前>或<返回>。

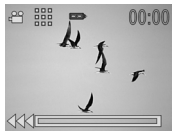

- 7 若想要停止，按<停止>。

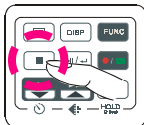

## 进阶播放

多张预览 / 单张预览或隐藏信息

1 按 **DISP** 可单张预览。

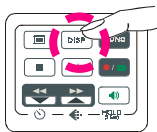

2 再按一下 **DISP** 可隐藏信息。

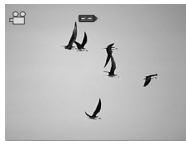
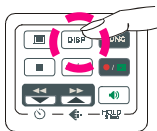

3 再按一下 **DISP** 可多张预览。

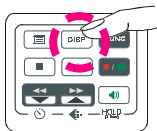

## 进阶播放-续

快速查找（往回/向前）

1 按  几秒后，可快速往回查找。

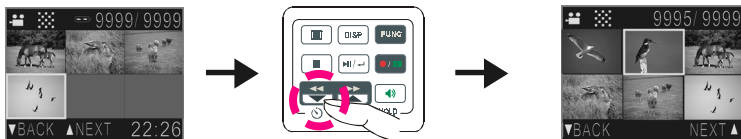



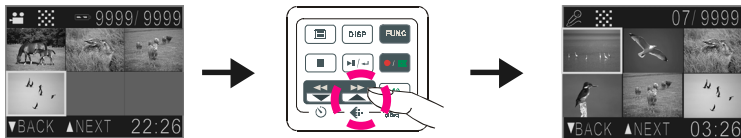

2 按  几秒后，可快速向前查找。



## 改变画质设置

### 摄影模式

你可以任意改变摄影的画质设置。

1. 在摄影模式下，按 。
2. LCD的左上方会显示目前的画质设置。“”为高品质，“”为一般品质，“”为经济品质。



高品质







一般品质



经济品质

### 相机模式

你可以任意改变相片的分辨率设置。

1. 在相机模式下，按 。
2. LCD的左上方会显示目前的分辨率设置。“”为高品质，“”为一般品质，“”为经济品质。

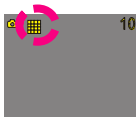

高品质

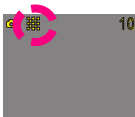

一般品质





经济品质

## 改变画质设置-续

### 录音模式

你可以任意改变录音的品质设置。

1. 在录音模式下，按 。
2. 在LCD的左上方会显示目前的品质设置。“”为标准品质，“”为长时间。



标准品质



长时间



## 使用定时器（仅适用摄影模式和相机模式）

Digital Video自带10秒的定时器。

1 按<定时器>。

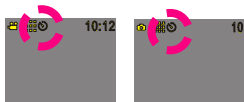
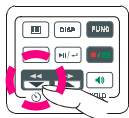

2 若想要启动，按<快门>。

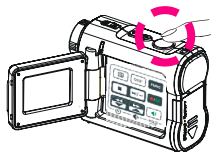

3 定时器会从10秒开始倒数。

倒数时，此图标  
会闪烁。

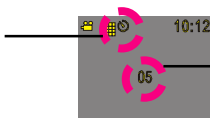

倒数数字

（注意：倒数时，按任何键即可取消定时器的功能。）



## 使用参考线/LCD显示

### 使用参考线（适用摄影模式和相机模式）

当拍摄影片或相片时可使用参考线。在录制模式下，按 **DISP**，参考线会出现在LCD屏幕上。

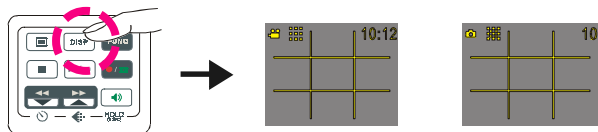

### LCD显示

可关掉LCD以节省电力。

#### 摄影模式和相机模式

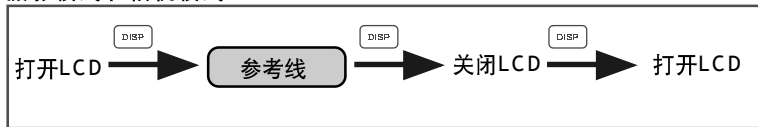

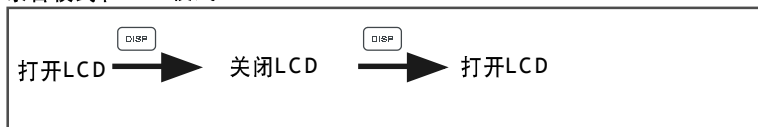

#### 录音模式和MP3模式



## 按键锁定功能

### 按键锁定（按2秒）

按著  2秒钟，面板上的按键即被锁定住。当使用锁定功能时，即无法使用面板上的按键。若想要取消锁定功能，再按著  2秒钟。

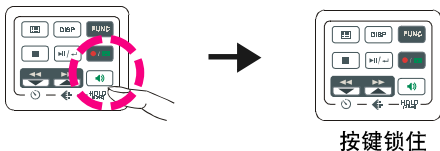

## 音量调整

你可以使用  或  来调整播放音量。

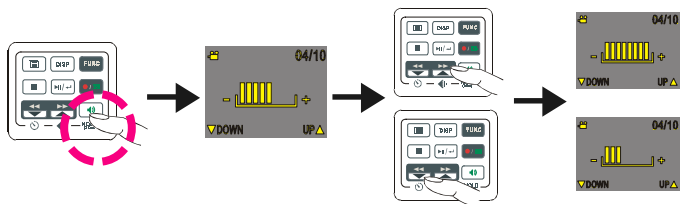

## 注意图标

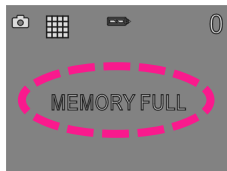

### 内存已满

如果Digital Video的内存已满，则不能够再进行拍摄影片相片或录制声音文件的操作。

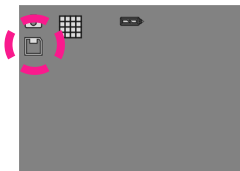

### 存储卡指示灯

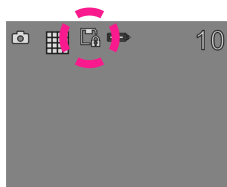

### 卡锁定

如果在Digital Video中已正确安装SD卡时，LCD的左上方处会出现「卡锁定」的图标。（只限于如果你已经扳上SD卡安全锁的情况下，才会出现「卡锁定」的图标。）

## 功能表

1 按 。

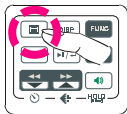

2 若想要选择，按<返回>或<向前>。

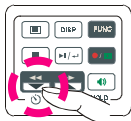
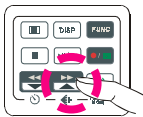

3 若想要更改，按 。

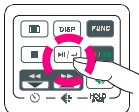

4 若想要退出，再按一下 。

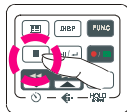

## 功能表-续

## ✦ 数码特效 (适用摄影模式和相机模式)

Digital Video提供四种选项,以供修饰所拍摄的影片和相片。四种选项为「关闭(无特效)」、「怀旧(SEPIA)」、「黑白(B&W)」和「马赛克(MOSAIC)」。

## 🌙 夜间拍摄启动/关闭 (适用摄影模式和相机模式)

夜间拍摄为长时间的曝光,让你能够在夜晚或昏暗的灯光下拍摄影片或相片。启动夜间拍摄时,🌙图标会出现在LCD屏幕的右下方。

## 📷 快速预览启动/关闭 (适用相机模式)

可快速预览所拍摄的相片。启动快速预览时,📷图标会出现在LCD屏幕上。

## 🔊 附加声音启动/关闭 (适用相机模式)

可附加声音到所拍摄的相片上。若启动附加声音,🔊图标会出现在LCD屏幕上。

## 附加声音启动时拍摄相片

启动附加声音,拍摄相片后,“ATTACH VOICE!”会出现在LCD屏幕的中心处。按<快门>,开启录制声音信息。再按一下<快门>,停止录制。若想要退出,按 。



## 功能表-续

### ① 信息显示 / 关闭 (适用摄影模式和相机模式)

可以选择信息显示或信息隐藏。

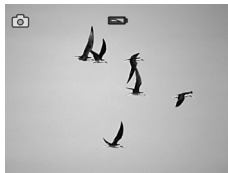

### 📅 标记日期 / 关闭 (适用相机模式)

若启动标记日期，日期会标记在所拍摄的相片上。

### 📅 日期

可设置正确的日期。

### 🕒 时间

可设置正确的时间。

### 🔊 Beep On/OFF (有声/无声)

若选择Beep On (有声)，当按下按键时，则会有声音发出。若选择Beep Off (无声)，当按下按键时，则不会有声音发出。

## 功能表-续

🔌 **Auto-Off 自动关机启动/ 关闭**

在Auto-Off（自动关机）的设置下，若将Digital Video闲置不用，Digital Video会自动关机。有三个选项可选择：1分钟、2分钟和5分钟。（注意：若选择2分钟或5分钟自动关机，一分钟后LCD屏幕会先关闭。）

📺 **NTSC/PAL（电视系统）**

NTSC/PAL 是两种不相容的电视信号格式。你可以根据电视机来设置NTSC电视系统和PAL电视系统。

NTSC：北美和日本

PAL：英国、德国、法国、俄罗斯、某些欧洲和非洲国家

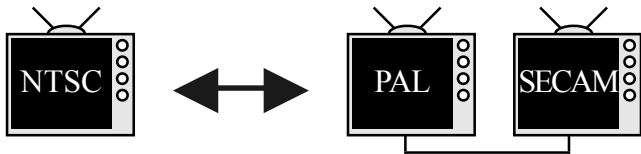

🔌 **50Hz/60Hz（电源频率）**

选择适合的电源频率，请参考以下信息资料：

50 Hz：欧洲、中国大陆、香港、澳洲、纽西兰和南非

60 Hz：美国、加拿大、台湾、日本和韩国



## 功能表 - 续

## ■ 投影片

可以以投影片的方式来播放所拍摄的视频、相片、声音或者MP3。投影片的播放时间为每段5秒钟。



若想要退出，按<停止> ←

## ☺ 重复启动/ 关闭 (仅适用MP3档案)

可重复播放MP3音乐。若选择“Repeat One”（重复单曲），则会重复播放所选择的曲目。若选择“Repeat All”（重复全部曲目），会重复播放全部曲目。

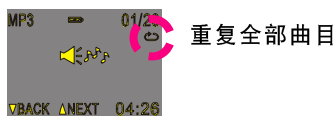
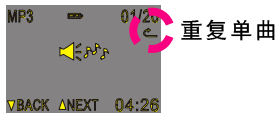

## ☺ 旋转启动/ 关闭 (仅适用于相片文件)

可在Digital Video中旋转所拍摄的视频。按 ，即可以逆时针方向旋转90度。（每按一下，旋转90度。）



## 功能表-续

## ☒ 删除一个/ ☒ 删除全部

可选择删除一个文件或全部文件。若想要确认，按 **[▶/←]**；若想要取消退出，按 **[■]**。

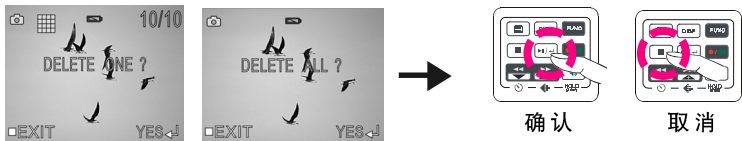

## ☒ 格式内存卡

若要清除所有的影片、相片、声音、MP3 和其他文件，可在功能表下选择 FORMAT（格式化），接著按 **[▶/←]** 以完全清除内存。若要保留内存的内容，按 **[■]** 即可取消退出。

