

P5K SE

用戶手冊

ASUS®

Motherboard

C3202

1.00 版

2007 年 6 月发行

版权所有·不得翻印 © 2007 华硕电脑

本产品的所有部分，包括配件与软体等，其所有权都归华硕电脑公司（以下简称华硕）所有，未经华硕公司许可，不得任意地仿制、拷贝、摘抄或转译。本用户手册没有任何型式的担保、立场表达或其它暗示。若有任何因本用户手册或其所提到之产品的所有信息，所引起直接或间接的数据流失、利益损失或事业终止，华硕及其所属员工恕不为其担负任何责任。除此之外，本用户手册所提到的产品规格及信息仅供参考，内容亦会随时升级，恕不另行通知。本用户手册的所有部分，包括硬体及软体，若有任何错误，华硕没有义务为其担负任何责任。

用户手册中所谈论到的产品名称仅做识别之用，而这些名称可能是属于其他公司的注册商标或是版权。

本产品的名称与版本都会印在主机板／显示卡上，版本数字的编码方式是用三个数字组成，并有一个小数点做间隔，如 1.22、1.24 等...数字愈大表示版本愈新，而愈左边位数的数字更动表示更动幅度也愈大。主机板／显示卡、BIOS 或驱动程序改变，用户手册都会随之升级。升级的详细说明请您到华硕的全球信息网浏览或是直接与华硕公司联络。

**注意！倘若本产品上之产品序列号有所破损或无法辨识者，则该项产品恕不保修！**

# 目录内容

安全性须知 .....	-7
电气方面的安全性 .....	7
操作方面的安全性 .....	7
关于这本用户手册 .....	-8
用户手册的编排方式 .....	8
提示符号 .....	9
跳线帽及图标说明 .....	9
哪里可以找到更多的产品信息 .....	9
P5K SE 规格列表 .....	11

## 第一章：产品介绍

1.1 欢迎加入华硕爱好者的行列! .....	1-1
1.2 产品包装 .....	1-1
1.3 特殊功能 .....	1-2
1.3.1 产品特写 .....	1-2
1.3.2 华硕 AI Lifestyle 功能 .....	1-4
1.3.3 华硕特殊功能 .....	1-6
1.3.4 华硕智能型超频功能 .....	1-6

## 第二章：硬体设备信息

2.1 主机板安装前 .....	2-1
2.2 主机板概观 .....	2-2
2.2.1 主机板的摆放方向 .....	2-2
2.2.2 螺丝孔位 .....	2-2
2.2.3 主机板结构图 .....	2-3
2.2.4 主机板元件说明 .....	2-4
2.3 中央处理器 (CPU) .....	2-6
2.3.1 安装中央处理器 .....	2-7
2.3.2 安装散热片和风扇 .....	2-9
2.3.3 卸除散热器与风扇 .....	2-11
2.4 系统内存 .....	2-13
2.4.1 概观 .....	2-13
2.4.2 内存设定 .....	2-14
2.4.3 安装内存模组 .....	2-18
2.4.4 取出内存模组 .....	2-18
2.5 扩充插槽 .....	2-19
2.5.1 安装扩充卡 .....	2-19
2.5.2 设定扩充卡 .....	2-19

# 目录内容

2.5.3 指定中断要求.....	2-20
2.5.4 PCI 扩展卡扩充插槽.....	2-21
2.5.5 PCI Express x1 扩展卡插槽.....	2-21
2.5.6 PCI Express x16 扩展卡插槽.....	2-21
2.6 跳线选择区.....	2-22
2.7 元件与外围设备的连接.....	2-24
2.7.1 后侧面板连接端口.....	2-24
2.7.2 内部连接端口.....	2-26

## 第三章：开启电源

3.1 第一次启动电脑.....	3-1
3.2 关闭电源.....	3-2

## 第四章：BIOS 程序设置

4.1 管理、升级您的 BIOS 程序.....	4-1
4.1.1 华硕在线升级.....	4-1
4.1.2 制作一张开机片.....	4-4
4.1.3 使用华硕 EZ Flash 2 升级 BIOS 程序.....	4-5
4.1.4 使用 AFUDOS 程序升级 BIOS.....	4-6
4.1.5 使用 CrashFree BIOS 3 程序回复 BIOS 程序.....	4-8
4.2 BIOS 程序设置.....	4-9
4.2.1 BIOS 程序选单介绍.....	4-10
4.2.2 程序功能表列说明.....	4-10
4.2.3 操作功能键说明.....	4-10
4.2.4 选单项目.....	4-11
4.2.5 子选单.....	4-11
4.2.6 设定值.....	4-11
4.2.7 设定视窗.....	4-11
4.2.8 卷轴.....	4-11
4.2.9 在线操作说明.....	4-11
4.3 主选单 (Main Menu).....	4-12
4.3.1 System Time [XX:XX:XXXX].....	4-12
4.3.2 System Date [Day XX/XX/XXXX].....	4-12
4.3.3 Legacy Diskette A [1.44M, 3.5 in.].....	4-12
4.3.4 SATA 设备 1-4 (SATA 1-4).....	4-13
4.3.5 IDE 设备设定 (IDE Configuration).....	4-14
4.3.6 系统信息 (System Information).....	4-15
4.4 高级选单 (Advanced menu).....	4-16

# 目录内容

4.4.1 JumperFree 设定 (JumperFree Configuration) .....	4-16
4.4.2 USB设备设定 (USB Configuration) .....	4-20
4.4.3 处理器设定 (CPU Configuration) .....	4-21
4.4.4 芯片设定 (Chipset) .....	4-22
4.4.5 内建设备设定 (OnBoard Devices Configuration) .....	4-23
4.4.6 PCI 即插即用设备 (PCI PnP) .....	4-24
4.5 电源管理 (Power menu) .....	4-25
4.5.1 Suspend Mode [Auto].....	4-25
4.5.2 Repost Video on S3 Resume [Disabled].....	4-25
4.5.3 ACPI Version [Disabled].....	4-25
4.5.4 ACPI APIC Support [Enabled].....	4-25
4.5.5 高级电源管理设定 (APM Configuration) .....	4-26
4.5.6 系统监控功能 (Hardware Monitor) .....	4-27
4.6 启动选单 (Boot menu) .....	4-29
4.6.1 启动设备顺序 (Boot Device Priority) .....	4-29
4.6.2 启动选项设定 (Boot Settings Configuration) .....	4-30
4.6.3 安全性选单 (Security) .....	4-31
4.7 工具选单 (Tools menu) .....	4-33
4.7.1 ASUS EZ Flash 2.....	4-33
4.7.2 ASUS O.C. Profile.....	4-34
4.8 离开 BIOS 程序 (Exit menu) .....	4-35

## 第五章：软件支持

5.1 安装作业系统.....	5-1
5.2 驱动程序及公用程序光碟信息.....	5-1
5.2.1 运行驱动程序及公用程序光碟.....	5-1
5.2.2 驱动程序选单 (Drivers menu) .....	5-2
5.2.3 公用程序选单 (Utilities menu) .....	5-3
5.2.4 用户手册选单 .....	5-5
5.2.5 华硕的联络方式 .....	5-5
5.2.6 其他信息 .....	5-6
5.3 软体信息 .....	5-8
5.3.1 华硕 MyLogo2™.....	5-8
5.3.2 音效设定程序.....	5-10
5.3.3 华硕系统诊断家 II.....	5-14
5.3.4 华硕 AI Suite 程序.....	5-20
5.3.5 华硕 AI Gear 2.....	5-22
5.3.6 华硕 AI Nap.....	5-23

# 目录内容

5.3.7 华硕 AI N.O.S. 程序.....	5-24
5.3.8 华硕 Q-Fan2 程序.....	5-25
5.3.9 华硕 AI Booster 程序.....	5-26

## 附录

A.1 Intel EM64T 技术.....	A-1
A.2 增强型 Intel SpeedStep 技术 (EIST) .....	A-1
A.2.1 系统的必需条件.....	A-1
A.2.2 使用 EIST .....	A-2
A.3 Intel Hyper-Threading 技术.....	A-3

# 安全性须知

## 电气方面的安全性

- 为避免可能的电击造成严重损害，在搬动电脑主机之前，请先将电脑电源线暂时从电源插槽中拔掉。
- 当您加入硬体设备到系统中或者要去除系统中的硬体设备时，请务必先连接该设备的数据线，然后再连接电源线。可能的话，在安装硬体设备之前先拔掉电脑的电源供应器电源线。
- 当您要从主机板连接或拔除任何的数据线之前，请确定所有的电源线已事先拔掉。
- 在使用扩展卡或扩充卡之前，我们建议您可以先寻求专业人士的协助。这些设备有可能会干扰接地的回路。
- 请确定电源供应器的电压设定已调整到本国/本区域所使用的电压标准值。若您不确定您所属区域的供应电压值为何，那么请就近询问当地的电力公司人员。
- 如果电源供应器已损坏，请不要尝试自行修复。请将之交给专业技术服务人员或经销商来处理。

## 操作方面的安全性

- 在您安装主机板以及加入硬体设备之前，请务必详加阅读本手册所提供的的相关信息。
- 在使用产品之前，请确定所有的排线、电源线都已正确地连接好。若您发现有任何重大的瑕疵，请尽速联络您的经销商。
- 为避免发生电气短路情形，请务必将所有没用到的螺丝、回纹针及其他零件收好，不要遗留在主机板上或电脑主机中。
- 灰尘、湿气以及剧烈的温度变化都会影响主机板的使用寿命，因此请尽量避免放置在这些地方。
- 请勿将电脑主机放置在容易摇晃的地方。
- 若在本产品的使用上有任何的技术性问题，请和经过检定或有经验的技术人员联络。

# 关于这本用户手册

产品用户手册包含了所有当您在安装华硕 P5K SE 主板时所需用到的信息。

## 用户手册的编排方式

用户手册是由下面几个章节所组成：

- 第一章：产品介绍

您可以在本章节中发现诸多华硕所赋予 P5K SE 主机板的优异特色。利用简洁易懂的说明让您能很快地掌握 P5K SE 的各项特性，当然，在本章节中我们也会提及所有能够应用在 P5K SE 的新产品技术。

- 第二章：硬体设备信息

本章节描述所有您在安装系统元件时必须完成的硬体安装程序。详细内容有：处理器与内存安装、跳线选择区设定以及主机的各种设备接口。

- 第三章：开启电源

本章节说明开启电脑电源的顺序以及电脑开机后所发出各种不同类型哔哔声的代表意义。

- 第四章：BIOS 程序设置

本章节描述如何使用 BIOS 设定程序中的每一个选单项目来更改系统的组态设定。此外也会详加介绍 BIOS 各项设定值的使用时机与参数设定。

- 第五章：软件支持

您可以在本章节中找到所有包含在华硕驱动程序及公用程序光碟中的软体相关信息。

- 附录

在本附录中，将介绍关于本主板所支援的 CPU 功能与技术。



# 提示符号

为了能够确保您正确地完成主机板设定，请务必注意下面这些会在本手册中出现的标示符号所代表的特殊含意。



**警告：**提醒您在进行某一项工作时要注意您本身的安全。



**小心：**提醒您在进行某一项工作时要注意勿伤害到电脑主机板元件。



**重要：**此符号表示您必须要遵照手册所描述之方式完成一项或多项软硬体的安装或设定。



**注意：**提供有助于完成某项工作的诀窍和其他额外的信息。

## 跳线帽及图标说明

主机板上有一些小小的塑胶套，里面有金属导线，可以套住选择区的任二只针脚（Pin）使其相连而成一通路（短路），本手册称之为跳线帽。

有关主机板的跳线帽使用设定，兹利用以下图标说明。以下图为例，欲设定为「Jumper™ Mode」，需在选择区的第一及第二只针脚部份盖上跳线帽，本手册图标即以涂上底色代表盖上跳线帽的位置，而空白的部份则代表空接针。以文字表示为：[1-2]。

因此，欲设定为「JumperFree™ Mode」，以右图表示即为在「第二及第三只针脚部份盖上跳线帽」，以文字表示即为：[2-3]。

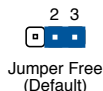
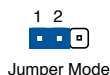

## 哪里可以找到更多的产品信息

您可以经由下面所提供的两个管道来获得您所使用的华硕产品信息以及软硬体的升级信息等。

### 1. 华硕网站

您可以到 <http://www.asus.com.cn> 华硕电脑全球信息网站取得所有关于华硕软硬體产品的各项信息。

### 2. 其他文件

在您的产品包装盒中除了本手册所列举的标准配件之外，也有可能夹带其他的文件，譬如经销商所附的产品保证单据等。



电子信息产品污染控制标示：图中之数字为产品之环保使用期限。仅指电子信息产品中含有的有毒有害物质或元素不致发生外泄或突变从而对环境造成污染或对人身、财产造成严重损害的期限。

有毒有害物质或元素的名称及含量说明标示：

部件名稱	有害物質或元素					
	鉛(Pb)	汞(Hg)	鎘(Cd)	六價鉻 (Cr(VI))	多溴聯苯 (PBB)	多溴二苯醚 (PBDE)
印刷電路板及其電子組件	×	○	○	○	○	○
外部信號連接頭及線材	×	○	○	○	○	○

○：表示该有毒有害物质在该部件所有均质材料中的含量均在 SJ/T 11363-2006 标准规定的限量要求以下。

×：表示该有毒有害物质至少在该部件的某一均质材料中的含量超出 SJ/T 11363-2006 标准规定的限量要求，然该部件仍符合欧盟指令 2002/95/EC 的规范。

备注：此产品所标示之环保使用期限，系指在一般正常使用状况下。

# P5K SE 规格列表

中央处理器	支援采用 LGA775 规格插槽的 Intel® Core™2 Extreme/Core™2 Quad /Core™2 Duo/Pentium® Extreme/Pentium® D/Pentium® 4 处理器 兼容于 Intel® 05B/05A/06 处理器 支援 Intel® 新一代 45nm 多核心处理器
芯片组	Intel® P35/ICH9 芯片组 支援 Intel® 高速内存存取技术
系统总线	1333/1066/800 MHz
内存	支援双通道内存架构 - 4 x 240 针脚内存模组插槽，使用符合 non-ECC unbuffered DDR2 1066*/800/667MHz 内存 - 最高可以扩充至 8GB 内存 * 芯片组的官方数据为支援内存频率至 DDR2 800MHz，但由于华硕独家的 Super Memspeed 技术，本主板可支援至 DDR2 1066MHz。请访问 <a href="http://www.asus.com.cn">www.asus.com.cn</a> 取得最新内存模组支援列表
扩展槽	1 x PCI-E x16 插槽 3 x PCI-E x1 插槽 2 x PCI 插槽
储存媒体连接槽	南桥芯片 - 4 x SATA 3.0 Gb/s 连接端口 Marvell® 88SE6111 PATA 与 SATA 控制芯片 - 1 x UltraDMA 133/100/66 可支援最多 2 组 PATA 设备 - 1 x 外接式 SATA 3.0 Gb/s 连接端口 (SATA On-the-Go)
网路功能	PCIe Gigabit LAN 控制器，支援 AI NET 2
音效	Realtek 八声道高传真音效编码器 - 支援音效接口检测 (Jack-Sensing)、列举 (Enumeration) 技术、多音源独立输出 (Multi-Stremeing) - 后背板具备有同轴 S/PDIF 数码输出连接端口 - 华硕噪音过滤功能 (Noise Filter)
USB	最高支援十二组 USB 2.0/1.1 连接端口 (六组在主机板中央，六组在后侧面板)

(下页继续)

# P5K SE 规格列表

华硕 AI Lifestyle 功能	ASUS Quiet Thermal Solution : <ul style="list-style-type: none"><li>- ASUS AI Gear 2</li><li>- ASUS AI Nap</li><li>- ASUS Q-Fan 2 智能型温控风扇技术</li></ul> ASUS Crystal Sound : <ul style="list-style-type: none"><li>- ASUS 噪音过滤功能 (Noise Filter)</li></ul> ASUS EZ DIY : <ul style="list-style-type: none"><li>- ASUS Q-Connector 整合式数据线接口</li><li>- ASUS O.C. Profile 程序</li><li>- ASUS CrashFree BIOS 3 程序</li><li>- ASUS EZ Flash 2 程序</li></ul>
其他功能	华硕 MyLogo2 个性化应用程序
华硕独家超频功能	智能型超频工具 : <ul style="list-style-type: none"><li>- 华硕 AI Booster 应用程序</li></ul> Precision Tweaker 支援 : <ul style="list-style-type: none"><li>- vCore : 可调式 CPU 电压, 以每 0.0125v 递增</li><li>- vDIMM : 17 段 DRAM 电压控制</li></ul> 无段超频频率调整 (SFS) : <ul style="list-style-type: none"><li>- 前端总线的频率可用每 1MHz 递增, 范围为 200 至 800MHz</li><li>- DDR2 内存频率可在 667MHz 至 1333MHz 之间调整</li><li>- 可调式 PCI Express 频率, 可用每 1MHz 递增, 范围为 100 至 150MHz</li></ul> 超频保护机制 : <ul style="list-style-type: none"><li>- 华硕 C.P.R. (CPU 参数自动回复) 功能</li></ul>
后侧面板设备连接端口	1 x PS/2 键盘连接端口 (紫色) 1 x 外接式 Serial ATA 连接端口 1 x 同轴 S/PDIF 输出连接端口 1 x RJ-45 网路连接端口 6 x USB 2.0/1.1 连接端口 八声道音效 I/O 面板

( 下一页继续 )

# P5K SE 规格列表

内建 I/O 设备连接端口	<ul style="list-style-type: none"> <li>3 × USB 2.0 连接端口可扩充六组 USB 2.0 连接端口</li> <li>1 × 软碟机连接插槽</li> <li>1 × IDE 插槽</li> <li>4 × Serial ATA 插座</li> <li>1 × CPU/1 × 机箱/1 × 电源 风扇插座</li> <li>1 × 序列端口 (COM1)</li> <li>1 × S/PDIF 数码音讯输出插座</li> <li>机箱开启警示插座</li> <li>前面板音源插座</li> <li>内接音源插座 (CD)</li> <li>24-pin ATX 电源插座</li> <li>4-pin ATX 12 V 电源插座</li> <li>系统面板插座</li> </ul>
BIOS 功能	8 Mb Flash ROM、AMI BIOS、PnP、DMI 2.0、WIM 2.0、SM BIOS 2.3、ACPI 2.0a、ASUS EZ Flash 2、ASUS CrashFree BIOS 3
管理功能	WfM 2.0、DMI 2.0、网路唤醒功能 (WOL by PME)、数据机唤醒功能 (WOR by PME)、PXE
公用程序光碟	<ul style="list-style-type: none"> <li>驱动程序</li> <li>华硕系统诊断家 II (ASUS PC Probe II)</li> <li>华硕在线升级公用程序</li> <li>华硕 AI Suite 程序</li> <li>防毒软件 (OEM 版本)</li> </ul>
机箱型式	ATX 型式：12 × 7.6 英寸 (30.5 × 19.3 公分)

★ 规格若有任何变更，恕不另行通知



您可以在本章节中发现诸多华硕所赋予本主板的优异特色，利用简洁易懂的说明，让您能很快的掌握本主板的各项特性，当然，在本章节我们也会提及所有能够应用在本主板的新产品技术。

# 1 产品介绍

# 章节提纲

# 1

1.1	欢迎加入华硕爱好者的行列 .....	1-1
1.2	产品包装.....	1-1
1.3	特殊功能.....	1-2



# 1.1 欢迎加入华硕爱好者的行列!

再次感谢您购买此款华硕 P5K SE 主板!

本主板的问世除了再次展现华硕对于主板一贯具备的高质量、高性能以及高稳定度的严苛要求，同时也添加了许多新的功能以及大量应用在它身上的最新技术，使得 P5K SE 主板成为华硕优质主板产品线中不可多得的闪亮之星。

在您拿到本主板包装盒之后，请马上检查下面所列出的各项标准配件是否齐全。

## 1.2 产品包装

主板	华硕 P5K SE 主板
排线	可供 2 部设备连接的 Serial ATA 数据线 可供 2 部设备连接的 Serial ATA 电源线 1 条 Ultra DMA 133/100/66 排线 1 条软驱排线
配件	I/O 挡板 1 组华硕 Q-Connector 套件 (USB、系统面板; 限零售版本)
应用程序光盘	华硕主板驱动程序与应用程序光盘 华硕 Superb 软件光盘
相关文件	用户手册



若以上列出的任何一项配件有损坏或是短缺的情形，请尽速与您的经销商联络。

## 1.3 特殊功能

### 1.3.1 产品特写

符合 Green ASUS 规范



本主板与其包装盒皆符合欧盟关于使用有害物质的限制规范（RoHS）。而这也正符合华硕对于创建友善环境，将对环境的影响降低至最少，制造可回收且对用户健康无害的产品包装的企业愿景一致。

支持 Intel Quad-core 处理器



本主板支持最新款高性能与处理能力的 Intel LGA775 封装以及 45nm 制程的 Quad-core 处理器。通过新一代 Intel Quad-core 处理器创建在 Intel Core 微架构技术上，可让用户体验到新一代的游戏性能表现与多工处理能力。此外这款处理器亦具备 1333/1066/800 MHz 的前端总线（FSB）带宽，因此这款主板将可确保用户在数码家庭与办公室的使用领域皆可获得理想的使用感受。请参考 2-6 页的说明。

支持 Intel Core™2 Duo/Intel Core™2 Extreme 处理器



本主板支持采用最新 LGA775 封装以及 45nm 多核心架构的 Intel Core™ 2 处理器。通过新一代 Intel Core™ 微架构技术与 1333/1066/800 MHz 的前端总线带宽，Intel Core™ 2 处理器将是世界上最具性能与运算速率的处理器。请参考 2-6 页的说明。

采用 Intel P35 芯片组



Intel P35 Express 芯片组是当前最新一代的芯片组，此芯片组可支持最高 8GB 的双通道 DDR2 800/677 内存架构，与 1333/1066/800 的前端总线（Front Side Bus），此外也支持 PCI Express x16 显卡与多核心处理器。而此一芯片组也搭载了 Intel Fast Memory Access technology（高速内存存取技术），可以有效地最佳化可用内存的带宽并减少内存存取时的延迟时间。

原生支持 DDR2 1066 内存



为了让系统获得最佳性能，华硕的研发团队成功的开发出 Super Memspeed 技术，能真正激发 DDR2 潜能的技术，当在 DDR2 1066 模式，华硕独家开的技术提供了 FSB 1333 选项，并提供 3D 绘图与其他内存需求量大的应用程序更好的性能。请参考 2-13 页的说明。

## 华硕 Super Memspeed 技术

为了让系统获得最佳性能，华硕运用自行研发的 Super Memspeed 技术，可以打破当前的前端总线与内存比值，提供更精准的选项来让 DDR2 内存发挥最大的潜力。在 DDR2 模式下，将 CPU 与内存超频时，可以突破超频的瓶颈，提供 3D 绘图与其他内存需求量大的应用程序最佳的性能。请参考 2-13 页的说明。

## 支持 Serial ATA 3.0 Gb/s 技术与 SATA-On-The-Go



本主板通过 Serial ATA 接口支持 SATA 3Gb/s 技术，相较于当前的 Serial ATA，Serial ATA 3Gb/s 的传输带宽是当前的二倍，这个外接式的 SATA 连接端口位于后侧面板，并支持热插拔功能让您更易于安装。您可以轻松的将照片、影片或其他娱乐内容备份至外接设备。请参考 2-26 与 2-30 页的说明。

## 支持 S/PDIF 数码音频

本主板支持数码音频输出功能，在主板的后侧面板连接端口中提供同轴 S/PDIF 输出接口，经由数码信号输出到外部的高出力扬声器系统，将可让您的电脑摇身一变成为高性能的数码音频录放设备娱乐系统。请参考 2-27 与 2-31 页的说明。

## 高保真音频

从现在起，您可以在 PC 上享受到最高质量的音频！本主板所内置的八声道 HD 高保真音频编码晶片 (High Definition Audio, previously codenamed Azalia) 支持高质量的 192KHz/24-bit 音频输出，并支持音频接口检测功能，可以检测每个音频接口的连接状态。而阻抗感应功能，则可以判定音频设备的种类，并针对不同的音频设备预先进行等化设置。请参考 2-25 与 2-26 页的相关说明。

## 1.3.2 华硕 AI Lifestyle 功能

### ASUS Quiet Thermal Solution

通过 ASUS Quiet Thermal Solution，将可让您的系统更加稳定且具备更为强悍的超频能力。

#### AI Gear 2

AI Gear 2 让用户能通过其中一种模式来调整 CPU 频率与 Vcore 电压，将噪音降至最低，并节省最多 50% 的电源需求。用户可选择最适合自己需求的模式来进行调整。请参考 5-23 页的说明。

#### AI Nap

使用 AI Nap，当用户暂时离开电脑时，系统可以最小的电源消耗与最低的噪音进入休眠状态，并且可以继续运行简单的工作，例如下载文件。若要唤醒系统并回到作业系统，只要按一下滑鼠或按一下键盘即可。请参考 5-24 页的说明。

#### 华硕 Q-Fan 2 智能型温控风扇技术

华硕 Q-Fan2 智能型温控风扇技术可以根据系统实际负载状态来动态调整 CPU 与机箱散热风扇的转速，以确保系统的宁静、散热性，与系统的性能。请参考 4-27 与 5-26 页的说明。

### 华硕 Crystal Sound

这项功能可以提升语音、录音等应用程序的性能，例如：Skype、在线游戏、视频会议与影音录制软件等。

#### 噪音过滤器 (Noise Filter)

本功能可检测重复的、持续不断的噪音 (non-voice 信号)，例如：电脑风扇、空调或其他环境噪音，当您在录音时，可有效降低干扰的噪音。

### 华硕 EZ DIY

华硕 EZ DIY 功能可以让您更轻松地完成电脑零组件的组装、BIOS 的升级与备份您偏好之系统设置。

## 华硕 Q-Connector

通过华硕 Q-Connector，您只需要几个简单的步骤，即可连接机箱前面板排线的连线。请参考 2-38 页的说明。

## 华硕 O.C. Profile

本主板拥有华硕 O.C. Profile 技术，可以让您轻松的储存或载入多种 BIOS 设置。BIOS 设置可以储存在 CMOS 或单独的文件，让用户可以自由分享或传递喜爱的设置。请参考 4-34 页的说明。

## 华硕 CrashFree BIOS 3 程序

华硕自行研发的 CrashFree BIOS 3 工具程序，可以让您轻松的恢复 BIOS 程序中的数据。当 BIOS 程序和数据被病毒入侵或毁损，您可以轻松的从储存有 BIOS 文件的 USB 随身碟中，将原始的 BIOS 数据恢复至系统中。这项保护设备可以降低您因 BIOS 程序毁损而购买 ROM 晶片置换的需要。请参考 4-8 页的说明。

## 华硕 EZ Flash 2 程序

通过华硕独家自行研发的 EZ Flash 2 BIOS 工具程序，只要按下事先设置的快捷键来启动软件，不需要进入作业系统或通过开机软盘，就可以轻松的升级系统的 BIOS 程序。请参考 4-5 与 4-33 页的说明。

## 聪明的驱动程序与应用程序光盘

这项功能提供一份列表让用户可以查看已安装和尚未安装的驱动程序，当使用华硕系统诊断家 II 时，用户可以轻易的看到系统不可缺少的部份。

### 1.3.3 华硕特殊功能

#### 华硕 MyLogo2™ 个性化应用软件

本主板内附的 MyLogo2 软件让您从此远离一成不变的开机换面。您可以使用它来轻松更换电脑开机的画面，除了可以随心所欲地更换由华硕所提供的好几组图案，当然也可依照您独特的品味来创造属于您个人才有的开机画面。请参考 5-9 与 5-10 页的说明。

### 1.3.4 华硕智能型超频功能

#### AI Booster 程序

华硕 AI Booster 程序让您可以在 Windows 环境下，不需要进入 BIOS 程序，即可对 CPU 速度进行超频。请参考 5-27 页的说明。

#### 支持 Precision Tweaker 技术

本功能是专为超频玩家所设计，本功能可让您对 CPU、内存的电压进行渐进式的调整，此外也可以针对前端总线（FSB）与 PCI Express 频率进行渐进式调整以求达到最高的系统性能表现。请参考 4-17 与 4-19 页的说明。

#### C. P. R. (CPU 参数自动恢复)

由华硕独家研发的 C.P.R. 功能，可以让主板的 BIOS 程序在系统因为超频而导致死机时自动重新设置，将 CPU 的参数恢复为缺省值。当系统因为超频而死机时，C.P.R. 功能让您不需开启机箱，就可以清除 CMOS 内存中的数据。您只要轻松的将系统关机，重新开机启动系统之后，BIOS 程序就会自动恢复 CPU 设置中所有各项参数的缺省值。

本章节描述了所有您在安装系统元件时所必须完成的硬件安装程序。详细内容有：处理器与内存、跳线选择区设置以及主板的各种设备接口。

# 2 硬件 设备信息

2.1	主板安装前.....	2-1
2.2	主板概述.....	2-2
2.3	中央处理器（CPU）.....	2-6
2.4	系统内存.....	2-13
2.5	扩充插槽.....	2-19
2.6	跳线选择区.....	2-24
2.7	元件与外围设备的连接.....	2-25



## 2.1 主板安装前

主板以及扩充卡都是由许多精密复杂的集成电路元件、集成性晶片等所构成。而这些电子性零件很容易因静电的影响而导致损坏，因此，在您动手更改主板上的任何设置之前，请务必先作好以下所列出的各项预防措施。



1. 在处理主板上的内部功能设置时，您可以先拔掉电脑的电源线。
2. 为避免生成静电，在拿取任何电脑元件时除了可以使用防静电手环之外，您也可以触摸一个有接地线的物品或者金属物品像电源供应器外壳等。
3. 拿取集成电路元件时请尽量不要触碰到元件上的晶片。
4. 在您去除任何一个集成电路元件后，请将该元件放置在绝缘垫上以隔离静电，或者直接放回该元件的绝缘包装袋中保存。
5. 在您安装或去除任何元件之前，请确认 ATX 电源供应器的电源开关是切换到关闭（OFF）的位置，而最安全的做法是先暂时拔出电源供应器的电源线，等到安装/去除工作完成后再将之接回。如此可避免因仍有电力残留在系统中而严重损及主板、外围设备、元件等。

### 电力指示灯

当主板上内置的电力指示灯（SB\_PWR）亮着时，表示当前系统是处于正常运行、省电模式或者软关机的状态中，并非完全断电。这个警示灯可用来提醒您您在安装或去除任何的硬件设备之前，都必须先去除电源，等待警示灯熄灭才可进行。请参考下图所示。

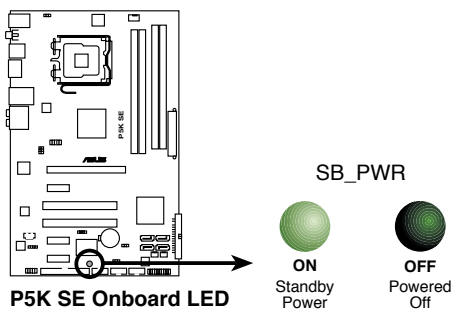

## 2.2 主板概述

在您开始安装之前，请确定您所购买的电脑主机机箱是否可以容纳本主板，并且机箱内的主板固定孔位是否能与本主板的螺丝孔位吻合。



为方便在电脑主机机箱安装或取出主板，请务必先将电源供应器移开！此外，取出主板之前除了记得将电源供应器的电源线去除之外，也要确定主板上的警示灯号已熄灭方可取出。

### 2.2.1 主板的摆放方向

当您安装主板到电脑主机机箱内时，务必确认安装的方向是否正确。主板 PS/2 鼠标接口、PS/2 键盘接口以及音频插头等的方向应是朝向主机机箱的后方面板，而且您也会发现主机机箱后方面板会有相对应的预留孔位。请参考下图所示。

### 2.2.2 螺丝孔位

请将下图所圈选出来的「六」个螺丝孔位对准主机机箱内相对位置的螺丝孔，然后再一一锁上螺丝固定主板。



请勿将螺丝锁得太紧！否则容易导致主板的印刷电路板生成龟裂。

此面朝向电脑主机的后方面板

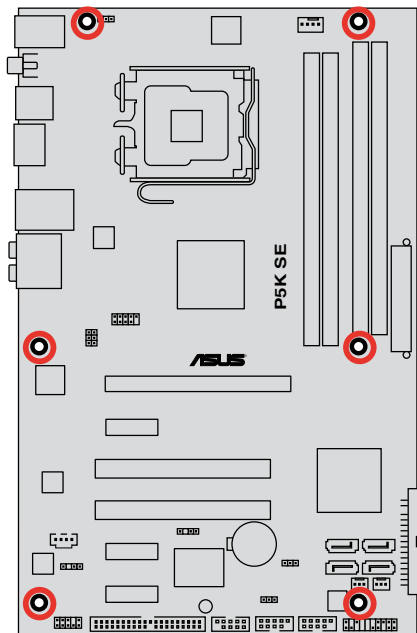

## 2.2.3 主板结构图

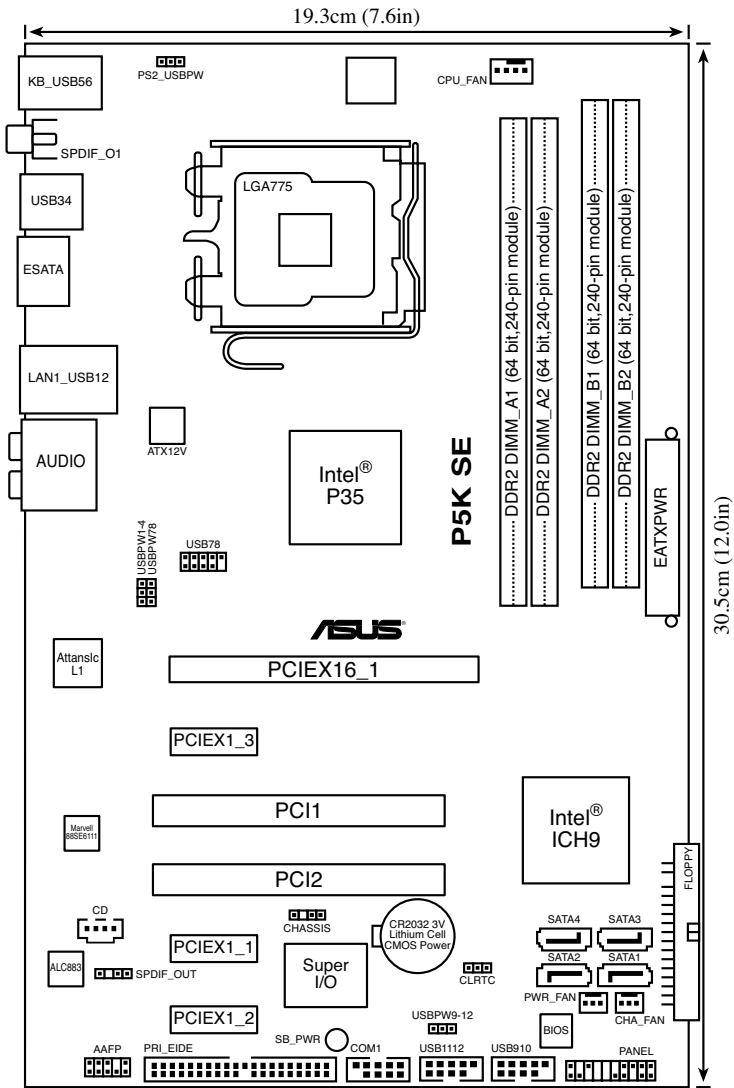

关于面板连接插座与内部连接插座的相关信息，请参考“2.7 元件与外围设备的连接”一节中的说明。

## 2.2.4 主板元件说明

插槽	页数
1. DDR2 DIMM 插槽	2-13
2. PCI 插槽	2-21
3. PCI Express x 1 插槽	2-21
4. PCI Express x 16 插槽	2-21

开关与跳线选择区	页数
1. Clear RTC RAM (3-pin CLRTC)	2-24

后侧面板连接插槽	页数
1. PS/2 keyboard port (紫色)	2-24
2. LAN (RJ-45) port	2-24
3. Center/Subwoofer port (橘色)	2-24
4. Rear Speaker Out port (黑色)	2-24
5. Line In port (浅蓝色)	2-24
6. Line Out port (草绿色)	2-24
7. Microphone port (粉红色)	2-24
8. Side Speaker Out port (灰色)	2-24
9. USB 2.0 ports 1 and 2	2-24
10. External SATA port 1/2	2-25
11. USB 2.0 ports 3 and 4	2-25
12. Coaxial S/PDIF Out port	2-25
13. USB 2.0 ports 5 and 6	2-25

内部连接插槽		页数
1.	软驱连接插槽 (34-1 pin FLOPPY)	2-26
2.	IDE 设备连接插座 (40-1 pin PRI_EIDE)	2-26
3.	ICH9 Serial ATA 设备连接插槽 (7-pin SATA1-4)	2-27
4.	数码音频连接排针 (4-1 pin SPDIF_OUT)	2-28
5.	USB 扩充套件排线插槽 (10-1 pin USB78, USB910, USB1112)	2-29
6.	内置音频信号接收插槽 (4-pin CD)	2-29
7.	中央处理器/机箱/电源/风扇电源插槽 (4-pin CPU_FAN, 3-pin CHA_FAN1, 3-pin CHA_FAN2, 3-pin PWR_FAN)	2-30
8.	串口连接插座 (10-1 pin COM1)	2-30
9.	机箱开启警示排针 (4-1 pin CHASSIS)	2-31
10.	前面板音频连接排针 (10-1 pin AAFP)	2-31
11.	主板电源插槽 (24-pin EATXPWR, 4-pin EATX12V)	2-32
12.	系统控制面板连接排针 (20-8-pin PANEL) <ul style="list-style-type: none"> <li>• 系统电源指示灯连接排针 (2-pin PLED)</li> <li>• IDE硬盘动作指示灯号接针 (2-pin IDE_LED)</li> <li>• 机箱喇叭连接排针 (4-pin SPEAKER)</li> <li>• ATX 电源/软关机开关连接排针 (2-pin PWRSW)</li> <li>• 软开机开关连接排针 (2-pin RESET)</li> </ul>	2-33
13.	ASUS Q-connector (系统面板)	2-34

## 2.3 中央处理器（CPU）

本主板具备一个 LGA775 处理器插槽，本插槽是专为具有 775 脚位封装的 Intel Core™2 Quad/Intel Core™2 Extreme/Core™2 Duo/Pentium Extreme/Pentium D/Pentium 4/Celeron D 处理器所设计。



- 当您安装 CPU 时，请确认所有的电源接口都已拔除。
- 当您安装双核心处理器时，请将机箱风扇排线连接到 CHA\_FAN1 插槽来确保系统运行的稳定。



- 在您购买本主板之后，请确认在 LGA775 插座上附有一个即插即用的保护盖，并且插座接点没有弯曲变形。若是保护盖已经毁损或是没有保护盖，或者是插座接点已经弯曲，请立即与您的经销商联络。
- 在安装完主板之后，请将即插即用的保护盖保留下来。只有 LGA775 插槽上附有即插即用保护盖的主板符合 Return Merchandise Authorization (RMA) 的要求，华硕电脑才能为您处理产品的维修与保修。
- 本保修不包括处理器插座因遗失、错误的安装或不正确的去除即插即用保护盖所造成的毁损。

## 2.3.1 安装中央处理器

请依照以下步骤安装处理器：

1. 找到位于主板上的处理器插槽。

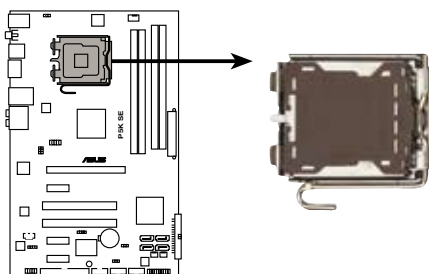

P5K SE CPU Socket 775



在安装处理器之前，请先将主板上的处理器插槽面向您，并且确认插槽的固定扳手位在您的左手边。

2. 以手指压下固定扳手并将其稍向左侧推（A），这么做可使扳手脱离固定扣并松开 CPU 辅助安装盒（B）。

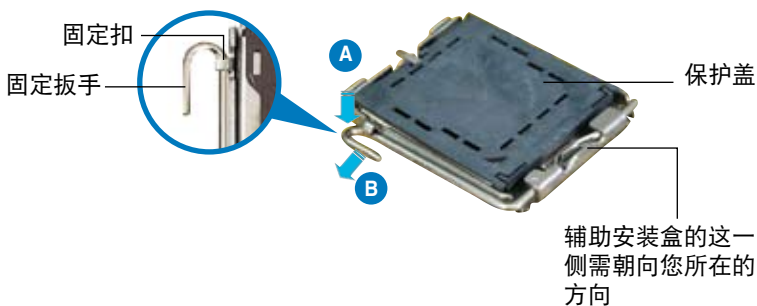

CPU 安装盒上的保护盖是用以保护插槽上的接脚之用，因此只有在 CPU 安装妥当之后，才可将其去除。

3. 请顺着下图箭头所标示的方向将固定扳手松开。

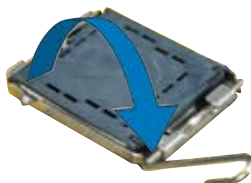

4. 请用手指将 CPU 安装盒的上盖掀起 (A)，然后用手指从上盖内侧的缺口将保护盖推开去除 (B)。

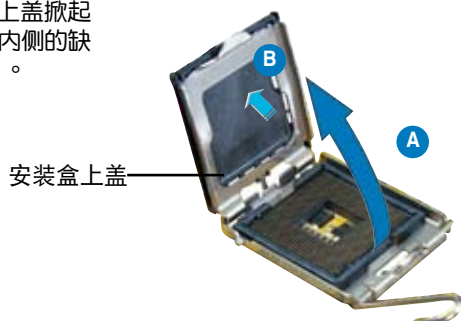

5. 请确认 CPU 的金色三角形标示是位在左下角的位置，接着把 CPU 顺着这个方向安装到主板的插槽上，并请确认 CPU 的左上方的缺口与插槽上对应的校准点是相吻合的。

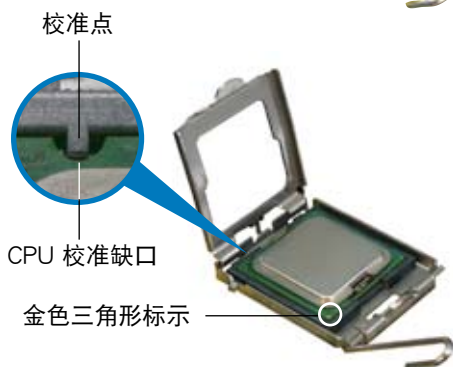

CPU 只能以单一方向正确地安装到主板上的插槽。切记请勿用力地将 CPU 以错误的方向安装到插槽上，这么做将可能导致 CPU 与插槽上的接脚损坏。

6. 将上盖重新盖上，接着将固定扳手朝原方向推回并扣于固定扣上。
7. 当您安装双核心处理器时，请将机箱风扇排线连接到 CHA\_FAN1 插槽来确保系统运行的稳定。

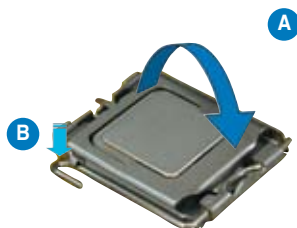



## 2.3.2 安装散热片和风扇

Intel® LGA775 处理器需要搭配安装经过特殊设计的散热片与风扇，方能得到最佳的散热性能。



- 若您所购买的是盒装 Intel 处理器，则产品包装中即已内含有一组专用的散热片与风扇；若您所购买的是散装的处理器，请确认您所使用的 CPU 散热器已通过 Intel 的相关认证。
- 盒装 Intel LGA775 处理器包装中的散热器与风扇采用下推式固定扣具，因此无须使用任何工具进行安装。
- 若您所购买的是散装的 CPU 散热器与风扇，请在安装之前确认风扇散热片上的金属铜片或者是 CPU 上面有确实涂上散热膏。



在安装处理器的风扇和散热片之前，请先确认主板已经安装至机箱上。

请依照下面步骤安装处理器的散热片和风扇：

1. 将散热器放置在已安装好的 CPU 上方，并确认主板上的四个孔位与散热器的四个扣具位置相吻合。



请将 CPU 散热器的方向朝向可让散热器的电源接口连接到主板上的 CPU 风扇插座上的位置。



主板孔位  
散热器与风扇的下推式固定扣具

扣具末端的缺口沟槽



请确认每一个扣具末端的缺口沟槽有确实摆放在正确的位置（上图以白色阴影作为强调显示）。

2. 将二组扣具以对角线的顺序向下推，使散热器和风扇能正确地扣合在主板上。

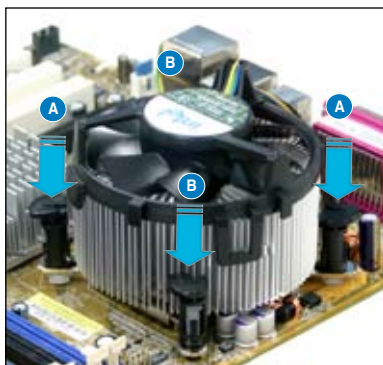
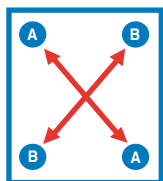

3. 当风扇、散热片以及支撑机构都已安装完毕，接着请将风扇的电源线插到主板上标有「CPU\_FAN」的电源插槽。

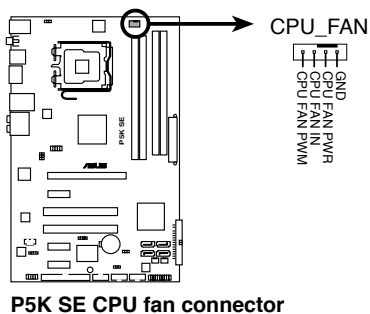

**P5K SE CPU fan connector**



若您未连接 CPU\_FAN 的电源插槽，可能会导致开机时 CPU 温度过热并出现「Hardware monitoring errors」的信息。

### 2.3.3 卸除散热器与风扇

请按照以下的步骤卸除散热器和风扇：

1. 先将主板上连接 CPU 散热器的电源线从 CPU\_FAN1 上去除。
2. 将每个扣具上的旋钮以逆时针方向旋转，松开散热器固定扣具。

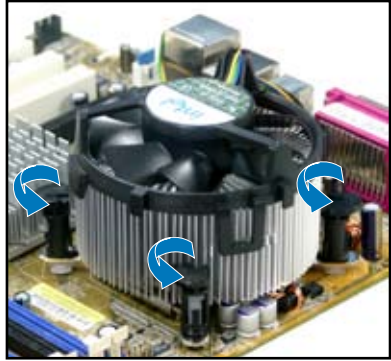

3. 依照顺序将扣具扳离主板上的散热器插孔，采用对角线方式去除，例如：先去除 A，再去掉 B；或是先去除 B，再去掉 A。

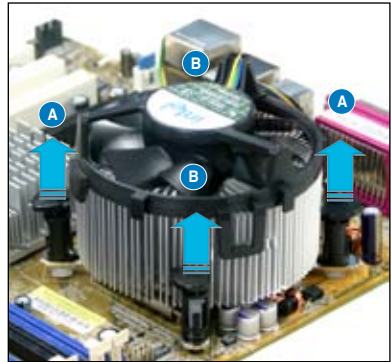
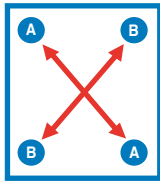

4. 接着小心地将散热器与风扇从主板上抽离。



5. 以顺时针的方向旋转每一个扣具至初设置时的位置，如图所示。

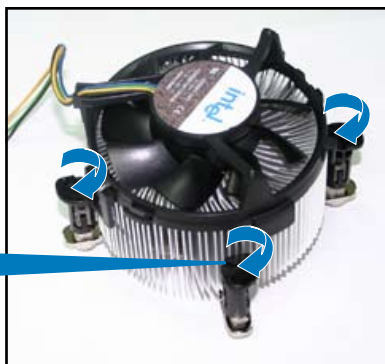

扣具末端的窄道沟槽



扣具末端的缺口沟槽在旋转后应该指向外面（图中以白色阴影作为强调显示）。



关于处理器的安装，请参考盒装中的说明文件或处理器包装盒中的详细信息。

## 2.4 系统内存

### 2.4.1 概述

本主板配置有四组 DDR2（Double Data Rate 2）DIMM 内存条插槽。  
下图所示为 DDR2 DIMM 内存条插槽在主板之上位置。

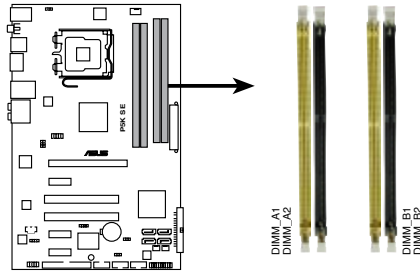

**P5K SE 240-pin DDR2 DIMM sockets**

通道	插槽
Channel A	DIMM_A1 与 DIMM_B1
Channel B	DIMM_A2 与 DIMM_B2



- 这个芯片组的官方数据中支持至 DDR2-800MHz，但由于拥有华硕 Super Memspeed 技术，本主板支持至 DDR2-1066MHz，并提供更多的比率设置选项，请参考下表的说明。

FSB	DDR2
1333	1066*
1333	800
1333	667
1066	1066*
1066	800
1066	667

- 若是所安装的 DDR2-1066 内存条，其 SPD 为 DDR2-800，请确认 BIOS 程序设置中的 DRAM Frequency 项目设置为 [DDR2-1066MHz]。请参考「4.4.1 JumperFree 设置」一节的说明。

## 2.4.2 内存设置

您可以任意选择使用 256MB、512MB、1GB、2GB 的 unbuffered non-ECC DDR2 内存条至本主板的内存插槽上。详细安装方式请参考本节中所提到的内存配置方式进行安装。

### 建议的内存设置

模式	插槽			
	DIMM_A1	DIMM_B1	DIMM_A2	DIMM_B2
单通道	-	安装	-	-
	安装	-	-	-
双通道 (1)	安装	安装	-	-
双通道 (2)	安装	安装	安装	安装



- 您可以在 Channel A 与 Channel B 安装不同容量的内存条，在双通道设置中，系统会检测较低容量通道的内存容量。任何在较高容量通道的其他内存容量，会被检测为单通道模式运行。
- 在本主板请使用相同 CL（CAS-Latency 行地址控制器延迟时间）值内存条。建议您使用同一厂商所生产的相同容量型号之内存。请参考内存合格商供应列表。
- 当您安装四条 1GB 的内存条，系统将会检测到少于 3GB 的总内存，这是因为地址空间配置给其他功能。这项限制会发生在 Windows XP/Vista 32-bit 版本操作系统，这是由于其不支持 PAE（实体地址延伸）模式。
- 若您安装 Windows XP/Vista 32-bit 版本操作系统，我们建议您安装少于 3GB 的总内存。
- 本主板不支持 128Mb 芯片的内存条。



#### 内存限制说明：

- 由于芯片资源配置的关系，本主板可以在下表所列的操作系统中支持至 8GB 的系统内存，您可以在每个内存插槽安装最高达 2GB 的内存条。

64-bit
Windows XP Professional x64 版
Windows Vista x64 版

- 有些旧版的 DDR2-800 内存条不符合 Intel 的内部中断电阻设计（On-Die-Termination，ODT）条件需求，因此会自动以 DDR2-667 的性能来运行。若是遇到这样的情况，请您所使用的内存供应商联系来确认 ODT 数值。
- 当您安装 DDR-800 with CL=4的内存条时，由于芯片组的限制，系统会自动降频跑 DDR2-667。若是您想要让系统以低延迟的模式运作，请手动调整内存频率。

## P5K SE 主板合格供应商列表 (QVL)

### DDR2-1066MHz

容量	供应商	SS/ DS	型号	支持内存 插槽		
				A*	B*	C*
512MB	OCZ	DS	OCZ2P10002GK / PC2 8000 / 1G EL Dual CH / Platinum XTC	.	.	
512MB	Crucial	SS	BL646AA1005.8FD / CL111R5W6-65183	.		
512MB	Kingston	SS	KHX8500D2 / 512 / 9905315 - 028.AOOLF / 2297056 2.2V	.		
1024MB	Kingston	DS	KHX8000D2 / 1G / 9905316 - 028.AOOLF / 2310576 2.2V	.	.	
1024MB	CORSAIR	DS	CM2X1024-8500C5D 1024MB / XMS8505v1.2 / 0648081-1	.		
1024MB	CORSAIR	DS	CM21024-8500-C5 / XMS8505v1.1 / 0616126-12	.	.	.
1024MB	OCZ	DS	OCZ2TA1000VX22GK / PC2 8000 / 1GB Dual CH / Titanium Alpha VX2	.		
1024MB	Kingston	DS	KHX8500D2K2 / 2GN / 9905316 - 071.AOOLF K2 / 2733866 2.2V	.		
1024MB	CORSAIR	DS	CM2X1024 - 9136C5D / XMS9105V1.1	.		



若是所安装的 DDR2-1066 内存条，其 SPD 为 DDR2-800，请确认 BIOS 程序设置中的 DRAM Frequency 项目设置为 [DDR2-1066MHz]。请参考「4.4.1 JumperFree 设置」一节的说明。



- A\*: 在单通道内存设置中，支持安装一条内存条在任一插槽。
- B\*: 支持安装二条内存条在黄色或黑色插槽，作为一对双通道设置。
- C\*: 安装四条内存条在黄色与黑色插槽，作为二对双通道设置。



请访问华硕网站 ([www.asus.com.cn](http://www.asus.com.cn)) 来查看最新的 DDR2-1066/800/667 MHz 内存供应商列表。

# P5K SE 主板合格供应商列表 (QVL)

## DDR2-800MHz

容量	供应商	芯片型号	CL	芯片品牌	SS/ DS	型号	支持内存插槽		
							A*	B*	C*
512MB	KINGSTON	K4T51083QC	5	SEC	SS	KVR800D2N5/512	.	.	.
1024MB	KINGSTON	Heat-Sink Package	4-4-4-12	N/A	DS	KHX6400D2LL/1G	.	.	.
1024MB	KINGSTON	Heat-Sink Package	4-4-4-12	N/A	SS	KHX6400D2LLK2/1GN	.	.	.
1024MB	KINGSTON	V59C1512804QBF25	N/A	N/A	DS	KVR800D2N5/1G	.	.	.
256MB	Qimonda	HYB18T512160BF-25F	5-5-5	INFINEON	SS	HYS64T32000HU-25F-B	.	.	.
512MB	Qimonda	HYB18T512800BF25F	5-5-5	N/A	SS	HYS64T64000HU-25F-B	.	.	.
1024MB	Qimonda	HYB18T512800BF25F	5-5-5	N/A	DS	HYS64T128020HU-25F-B	.	.	.
512MB	SAMSUNG	EDD339XX	5-5-5	N/A	SS	M378T6553CZ3-CE7	.	.	.
256MB	SAMSUNG	K4T51163QC-ZCE7	5-5-5	SAMSUNG	SS	M378T3354CZ3-CE7	.	.	.
512MB	SAMSUNG	ZCE7K4T51083QC	5-5-5	SEC	SS	M378T6553CZ3-CE7	.	.	.
512MB	Hynix	HY5PS12821CFP-S5	5-5-5	Hynix	SS	HYMP564U64CP8-S5	.	.	.
512MB	MICRON	D9GKX	N/A	N/A	SS	MT8HTF6464AY-80ED4	.	.	.
1024MB	MICRON	D9GKX	N/A	N/A	DS	MT16HTF12864AY-80ED4	.	.	.
1024MB	CORSAIR	Heat-Sink Package	4	N/A	DS	CM2X1024-6400C4	.	.	.
512MB	Crucial	Heat-Sink Package	4	N/A	SS	BL6464AA804.8FD	.	.	.
1024MB	Crucial	Heat-Sink Package	4	N/A	DS	BL12864AA804.16FD	.	.	.
1024MB	Crucial	Heat-Sink Package	4	N/A	DS	BL12864AL804.16FD3	.	.	.
1024MB	Crucial	Heat-Sink Package	4	N/A	DS	BL12864AA804.16FD3	.	.	.
512MB	Apacer	Heat-Sink Package	5	N/A	DS	AHU512E800C5K1C	.	.	.
1024MB	Apacer	Heat-Sink Package	5	N/A	DS	AHU01GE800C5K1C	.	.	.
512MB	A-DATA	AD29608A8A-25EG	N/A	N/A	SS	M2OAD6G3H3160G1E53	.	.	.
1024MB	A-DATA	AD26908A8A-25EG	N/A	N/A	DS	M2OAD6G3I41701E58	.	.	.
512MB	KINGMAX	KK48FEIBF-HJK-25A	N/A	KINGMAX	SS	KLDC28F-A8K15	.	.	.
1024MB	KINGMAX	KK48FEIBF-HJK-25A	N/A	KINGMAX	DS	KLDD48F-ABK15	.	.	.
512MB	Transcend	HY5PS12821CFP-S5	N/A	Hynix	SS	TS64MLQ64V8J	.	.	.
1024MB	Transcend	HY5PS12821CFP-S5	N/A	Hynix	DS	TS128MLQ64V8J	.	.	.
512MB	Super Talent	Heat-Sink Package	N/A	N/A	SS	T800UA12C4	.	.	.
512MB	NANYA	NT5TU64M8BE-25C	5	NANYA	SS	NT512T64U880BY-25C	.	.	.
1024MB	NANYA	NT5TU64M8BE-25C	5	NANYA	DS	NT1GT64U8HB0BY-25C	.	.	.
512MB	PSC	A3R12E3HEF641B9A05	5	PSC	SS	AL6E8E63B8E1K	.	.	.
1024MB	PSC	A3R12E3HEF641B9A05	5	PSC	DS	AL7E8E63B-8E1K	.	.	.



## P5K SE 主板合格供应商列表 (QVL)

### DDR2-667MHz

容量	供应商	芯片型号.	CL	芯片品牌	SS/ DS	型号	支持内存插槽		
							A*	B*	C*
512MB	SAMSUNG	ZCE6K4T51083QC	5	SEC	SS	M378T6553CZ0-CE6	•	•	
512MB	SAMSUNG	K4T51083QC	5	SEC	SS	M378T6553CZ3-CE6	•	•	•
1024MB	SAMSUNG	ZCE6K4T51083QC	5	SEC	DS	M378T2953CZ3-CE6	•	•	
256MB	SAMSUNG	K4T51163QE-ZCE6	5	SAMSUNG	SS	M378T3354EZ3-CE6	•	•	•
512MB	SAMSUNG	K4T51083QE	5	SAMSUNG	DS	M378T6553EZS-CE6	•	•	•
1024MB	SAMSUNG	K4T51083QE	5	SAMSUNG	DS	M378T2953EZ3-CE6	•	•	
256MB	Hynix	HY5PS121621CFP-Y5	5	Hynix	SS	HYMP532U64CP6-Y5	•	•	•
1024MB	Hynix	HY5PS12821CFP-Y5	5	Hynix	DS	HYMP512U64CP8-Y5	•		
256MB	CORSAIR	MIII00605		N / A	N/A	SS	VS256MB667D2	•	
2048MB	NANYA	NT5TU128M8BJ-3C	5	NANYA	DS	NT2GT64U8HB0JY-3C	•	•	
512MB	NANYA	NT5TU64M8BE-3C	5	NANYA	SS	NT512T64U88B0BY-3C	•		
512MB	PSC	A3R12E3GEF637BLC5N	5	PSC	SS	AL6E8E63B-6E1K	•	•	•
1024MB	PSC	A3R12E3GEF637BLC5N	5	PSC	DS	AL7E8E63B-6E1K	•		

## 2.4.3 安装内存条



安装/去除内存条或其他的系统元件之前，请先暂时拔出电脑的电  
源线。如此可避免一些会对主板或元件造成严重损坏的情况发  
生。

请依照下面步骤安装内存条：

1. 先将内存条插槽两端的白色固定卡扣扳开。
2. 将内存条的金手指对齐内存条插槽的沟槽，并且在方向上要注意金手指的缺口要对准插槽的凸起点。
3. 最后缓缓将内存条插入插槽中，若无错误，插槽两端的白色卡扣会因内存条安装而自动扣到内存条两侧的凹孔中。

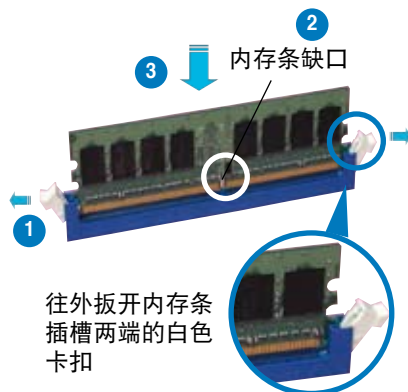

- 由于 DDR2 DIMM 内存条金手指部份均有缺口设计，因此只能以一个固定方向安装到内存条插槽中。安装时仅需对准金手指与插槽中的沟槽，再轻轻安装内存条即可。请勿强制插入以免损及内存条。
- DDR2 内存插槽并不支持 DDR 内存条，请勿将 DDR 内存条安装至 DDR2 内存插槽上。

## 2.4.4 取出内存条

请依照以下步骤取出内存条：

1. 同时压下内存条插槽两端白色的固定卡扣以松开内存条。



在压下固定卡扣取出内存条的同时，您可以用手指头轻轻地扶住内存条，以免跳出而损及内存条。

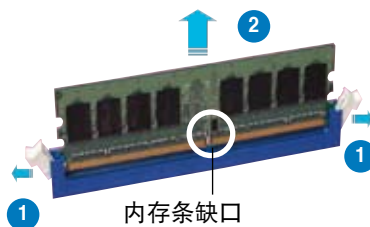

2. 再将内存条由插槽中取出。

## 2.5 扩充插槽

为了因应未来会扩充系统性能的可能性，本主板提供了扩充插槽，在接下来的章节中，将会描述主板上这些扩充插槽的相关信息。



安装/去除任何扩充卡之前，请暂时先将电脑的电源线拔出。如此可免除因电气残留于电脑中而发生的意外状况。

### 2.5.1 安装扩充卡

请依照下列步骤安装扩充卡：

1. 在安装扩充卡之前，请先详读该扩充卡的使用说明，并且要针对该卡作必要的硬件设置更改。
2. 松开电脑主机的机箱盖并将之取出（如果您的主板已经放置在主机内）。
3. 找到一个您想要插入新扩充卡的空置插槽，并以十字螺丝起子松开该插槽位于主机背板的金属挡板的螺丝，最后将金属挡板移出。
4. 将扩充卡上的金手指对齐主板上的扩展槽，然后慢慢地插入槽中，并以目视的方法确认扩充卡上的金手指已完全没入扩展槽中。
5. 再用刚才松开的螺丝将扩充卡金属挡板锁在电脑主机背板以固定整张卡。
6. 将电脑主机的机箱盖装回锁好。

### 2.5.2 设置扩充卡

在安装好扩充卡之后，接着还须由于软件设置来调整该扩充卡的相关设置。

1. 启动电脑，然后更改必要的 BIOS 程序设置。若需要的话，您也可以参阅第四章 BIOS 程序设置以获得更多信息。
2. 为加入的扩充卡指派一组尚未被系统使用到的 IRQ。请参阅下页表中所列出的中断要求使用一览表。
3. 为新的扩充卡安装软件驱动程序。



当您 PCI 扩展卡插在可以共享的扩充插槽时，请注意该扩展卡的驱动程序是否支持 IRQ 使用或者该扩展卡并不需要指派 IRQ。否则会容易因 IRQ 指派不当生成冲突，导致系统不稳定且该扩展卡的功能也无法使用。

## 2.5.3 指定中断要求

标准中断要求使用一览表

IRQ	指定功能
0	系统计时器
1	键盘控制器
2	重新指派给 IRQ#9
3	预留给 PCI 设备使用*
4	串口 (COM1)*
5	预留给 PCI 设备使用*
6	标准软驱控制卡
7	预留给 PCI 设备使用*
8	系统 CMOS/实时时钟
9	预留给 PCI 设备使用*
10	预留给 PCI 设备使用*
11	预留给 PCI 设备使用*
12	预留给 PCI 设备使用*
13	数值数据处理器
14	第一组 IDE 通道
15	第二组 IDE 通道

\*：这些通常是留给 PCI 扩展卡使用。

本主板使用的中断要求一览表

	A	B	C	D	E	F	G	H
第 1 组 PCI 插槽	共享	-	-	-	-	-	-	-
第 2 组 PCI 插槽	-	共享	-	-	-	-	-	-
第 3 组 PCI 插槽	-	-	共享	-	-	-	-	-
LAN (L1)	-	共享	-	-	-	-	-	-
SATA (363)	共享	-	-	-	-	-	-	-
第一组 PCIE x16	共享	-	-	-	-	-	-	-
第一组 USB 控制器	-	-	-	共享	-	-	-	-
第二组 USB 控制器	-	-	共享	-	-	-	-	-
第三组 USB 控制器	共享	-	-	-	-	-	-	-
第四组 USB 控制器	共享	-	-	-	-	-	-	-
第五组 USB 控制器	-	-	-	-	-	共享	-	-
第一组 USB 2.0	-	-	-	-	-	-	-	共享
第二组 USB 2.0	-	-	共享	-	-	-	-	-
第一组SATA控制器	-	-	共享	-	-	-	-	-
第二组SATA控制器	-	-	-	-	-	-	共享	-
Azalia	-	-	-	-	-	-	共享	-

## 2.5.4 PCI 扩展卡扩充插槽

本主板配置 32 位的 PCI 扩展卡扩充插槽，举凡网卡、SCSI 卡、声卡、USB 卡等符合 PCI 接口规格者，都可以使用在这些 PCI 扩展卡扩充插槽。下面这一张图标展示 PCI 接口网卡放置在 PCI 扩展卡扩充插槽的情形。

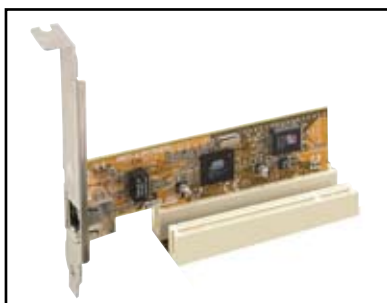

## 2.5.5 PCI Express x1 扩展卡插槽

本主板提供支持 x1 规格的 PCI Express 扩展卡插槽。这一张图标展示网卡安装在 PCI Express x1 扩展卡扩充插槽的情形。

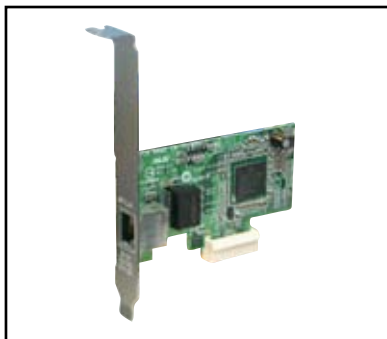

## 2.5.6 PCI Express x16 扩展卡插槽

本主板提供一组支持 x16 规格的 PCI Express 扩展卡插槽。这一组插槽支持 PCI Express x16 显卡且完全兼容于 PCI Express 规格。右图所示为安装在 PCI Express x16 插槽上的显卡。



## 2.6 跳线选择区

### 1. CMOS 组合数据清除 (CLRTC)

在主板上的 CMOS 内存中记载着正确的时间与系统硬件配置等数据，这些数据并不会因电脑电源的关闭而遗失数据与时间的正确性，因为这个 CMOS 的电源是由主板上的锂电池所供应。

想要清除这些数据，可以依照下列步骤进行：

1. 关闭电脑电源，拔掉电源线；
2. 去除主板上的电池；
3. 将 CLRTC 跳线帽由 [1-2] (缺省值) 改为 [2-3] 约五~十秒钟 (此时即清除 CMOS 数据)，然后再将跳线帽改回 [1-2]；
4. 将电池安装回主板；
5. 上电源线，开启电脑电源；
6. 当开机步骤正在进行时按着键盘上的 <Del> 键进入 BIOS 程序画面重新设置 BIOS 数据。
7. 在 BIOS 中，请载入缺省值或是重新输入相关数值。



除了清除 CMOS 组合数据之外，请勿将主板上 CLRTC 的跳线帽由缺省值的位置去除，因为这么做可能会导致系统开机失败。

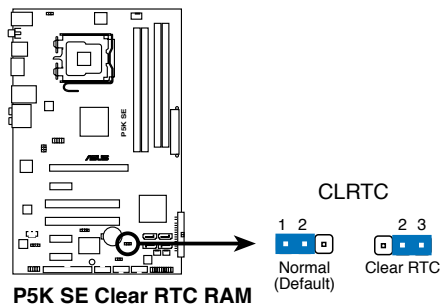

- 如果您是因为超频的缘故导致系统无法正常开机，您无须使用上述的组合数据清除方式来排除问题。建议可以采用 C.P.R (CPU 自动参数恢复) 功能，只要将系统重新启动 BIOS 即可自动恢复缺省值。
- 由于芯片组的运行，若要启动 C.P.R. 功能，必须先将 AC 电源关闭，在重新启动系统之前，请先将电源的电源关闭或将插头拔起。

## 2. 键盘唤醒功能设置 (3-pin PS2\_USBPW)

您可以通过本功能的设置来决定是否启用或关闭以键盘按键与 USB 5、6 连接端口来唤醒系统的功能。若您想要通过按下键盘（默认键为空白键）或是使用 USB 接口设备来唤醒电脑时，您可以将 KBPWR 设为 [2-3] 短路（+5VSB）。另外，若要启用本功能，您必须注意您使用的 ATX 电源是否可以提供最少 1A/+5VSB 的电力，并且也必须在 BIOS 程序中作相关的设置。USBPW5-6 跳线是供主板上 USB 设备连接端口的唤醒功能之用。

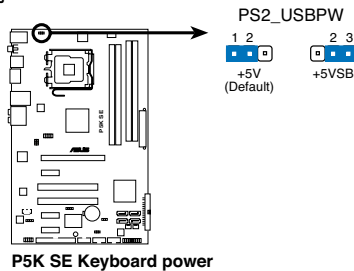

## 2. USB 设备唤醒功能设置 (3-pin USBPW1-4, USBPW5-8, USB9-12)

将本功能设为 +5V 时，您可以使用 USB 接口设备将电脑从 S1 睡眠模式（中央处理器暂停、内存已刷新、整个系统处于低电力模式）中唤醒。当本功能设置为 +5VSB 时，则表示可以从 S3 与 S4 睡眠模式（未供电至中央处理器、内存延迟升级、电源处于低电力模式）中将电脑唤醒。

USBPW1-4 与 USBPW7-8 跳线是供后方 USB 设备连接端口的唤醒功能之用。USBPW9-12 跳线则是供主板上 USB 设备连接端口的唤醒功能之用。

USBPW1-4 设置是设计给电脑主机后面板的 USB 设备连接端口使用；而 USBPW5-8 与 USBPW9-12 这二组设置则是提供给主板内置的 USB 扩充套件排线插槽使用。

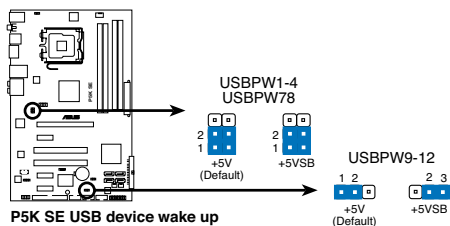

- 欲使用 USB 设备唤醒功能的 +5VSB 设置，您所使用的电源必须能够提供每个设备至少 500mA/+5VSB 的电力，否则无法唤醒电脑系统。
- 无论电脑处于一般工作状态或是节电模式中，总电力消耗都不得超过电源的负荷能力（+5VSB）。

## 2.7 元件与外围设备的连接

### 2.7.1 后侧面板连接端口

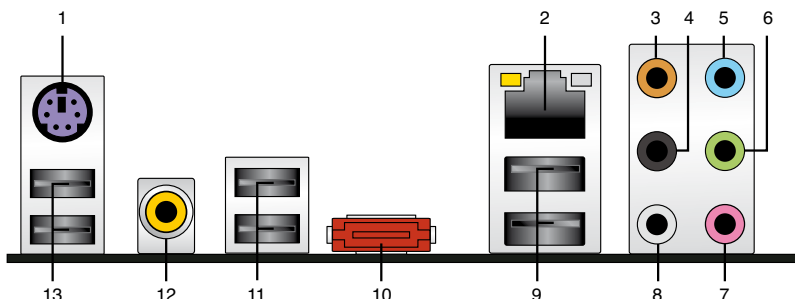

1. PS/2 键盘连接端口（紫色）：将 PS/2 键盘插头连接到此端口。
2. LAN (RJ-45) 网络连接端口：这组连接端口可经 Gigabit 网络电缆连接至 LAN 网络。请参考下表中各灯号的说明。
3. 中央声道与重低音喇叭接口（橘色）：在四声道、六声道、八声道的音频设置模式下，这个接口可以连接中央声道与重低音喇叭。

#### 网络指示灯之灯号说明

Activity/Link 速度指示灯			
状态	描述	状态	描述
关闭	没有连线	关闭	连线速度 10 Mbps
橘色灯号	连线	橘色灯号	连线速度 100 Mbps
闪烁	数据传输中	绿色灯号	连线速度 1 Gbps

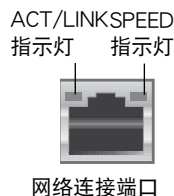

4. 后置环绕喇叭接口（黑色）：本接口在四声道、六声道、八声道设置下用来连接后置环绕喇叭。
5. 音源输入接口（浅蓝色）：您可以将录音机、音响等的音频输出端连接到此音频输入接口。
6. 音频输出接口（草绿色）：您可以连接耳机或喇叭等的音频接收设备。在四声道、六声道与八声道的喇叭设置模式时，本接口是做为连接前置主声道喇叭之用。
7. 麦克风接口（粉红色）：此接口连接至麦克风。
8. 侧边环绕喇叭接口（灰色）：在八声道音频设置下，这个接口可以连接侧边环绕喇叭。
9. USB 2.0 设备连接端口（1 和 2）：这二组 4-pin 串行总线（USB）连接端口可连接到使用 USB 2.0 接口的硬件设备。



在 2、4、6、8 声道音频设置上，音频输出、音频输入与麦克风接口的功能会随着声道音频设置的改变而改变，如下页表格所示。



## 二、四、六或八声道音频设置

接口	耳机/二声道喇叭输出	四声道喇叭输出	六声道喇叭输出	八声道喇叭输出
浅蓝色	声音输入端	声音输入端	声音输入端	声音输入端
草绿色	声音输出端	前置喇叭输出	前置喇叭输出	前置喇叭输出
粉红色	麦克风输入端	麦克风输入端	麦克风输入端	麦克风输入端
橘色	-	-	中央声道/重低音喇叭输出	中央声道/重低音喇叭输出
黑色	-	后置喇叭输出	后置喇叭输出	后置喇叭输出
灰色	-	-	-	侧边喇叭输出

10.External SATA 接口：这组接口可连接 Serial ATA 外接硬盘。



外接式 SATA 连接端口支持外接式 Serial ATA 3Gb/S 硬件设备。较长的排线支持较高的电压需求，可以将信号传送至二公尺远，并且支持热插拔功能。



- 请勿将不同的插头插入这个外接式 SATA 连接端口。

- 11.USB 2.0 设备连接端口（3 和 4）：这二组 4-pin 串行总线（USB）连接端口可连接到使用 USB 2.0 接口的硬件设备。
- 12.S/PDIF 同轴排线输出接口：这组接口可以连接使用同轴排线的外接式音频输出设备。
- 13.USB 2.0 设备连接端口（5 和 6）：这二组 4-pin 串行总线（USB）连接端口可连接到使用 USB 2.0 接口的硬件设备。

## 2.7.2 内部连接端口

### 1. 软驱连接插槽 (34-1 pin FLOPPY)

这个插槽用来连接软驱的排线，而排线的另一端可以连接一部软驱。软驱插槽第五脚已被故意折断，而且排线端的第五个孔也被故意填塞，如此可以防止在组装过程中造成方向插反的情形。

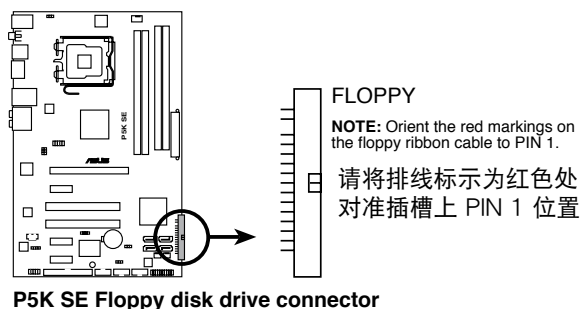

### 2. IDE 设备连接插座 (40-1 pin PRI\_EIDE)

这个内置的 IDE 插槽用来安装 Ultra DMA 133/100/66 连接排线，每个 Ultra DMA 133/100/66 连接排线上有三组接口，分别为：蓝色、黑色和灰色。将排线上蓝色端的接口插在主板上的 IDE 插槽，并参考下表来设置各设备的使用模式。

	Drive jumper 设置	硬盘模式	排线接口
单一硬件设备	Cable-Select 或 Master	-	黑色
二个硬件设备	Cable-Select	Master	黑色
		Slave	灰色
	Master	Master	黑色或灰色
Slave	Slave		



- 每一个 IDE 设备插座的第二十只针脚皆已预先拔断以符合 UltraATA 排线的孔位，如此做法可以完全预防连接排线时插错方向的错误。
- 请使用 80 导线的 IDE 设备连接排线来连接 UltraDMA 133/100/66 IDE 设备。



当有硬件设备的跳线帽 (jumper) 设置为「Cable-Select」时，请确认其他硬件设备的跳线帽设置也与该设备相同。

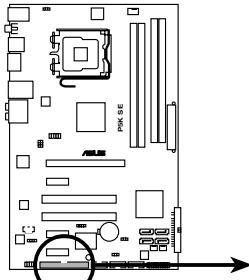

**P5K SE IDE connector**

请将排线标示为红色处  
对准插槽上 PIN 1 位置

**PRI\_EIDE**



**NOTE:** Orient the red markings  
(usually zigzag) on the IDE  
ribbon cable to PIN 1.

### 3. ICH9 Serial ATA 设备连接插槽 (7-pin SATA1-4)

这些插槽可支持使用 Serial ATA 排线来连接 Serial ATA 硬盘。

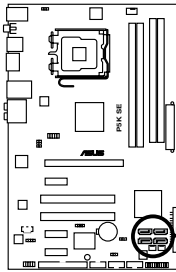

**P5K SE SATA connectors**

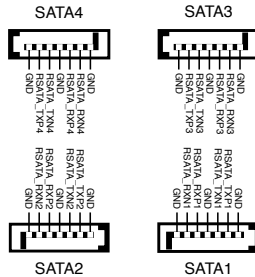

当所使用的插槽设置为 [Standard IDE] 模式时，请将主要的（开机）硬盘连接在 SATA1/2 插槽，请参考下表的建议使用说明。



将 SATA 信号在线的直角接口端（right angle side）连接在 SATA 设备上，或是将直角接口端安装至主板内置的 SATA 连接端口，以避免造成与较大显卡的冲突。

直角接口端

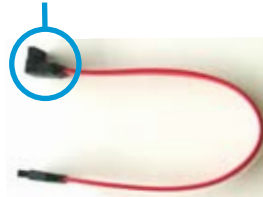

#### 4. 数码音频连接排针（4-1 pin SPDIF\_OUT）

这组排针是用来连接 S/PDIF 数码音频模组，您可以利用这组排针以 S/PDIF 音频数据线连接到音频设备的数码音频输出端，使用数码音频输出来代替常规的模拟音频输出。

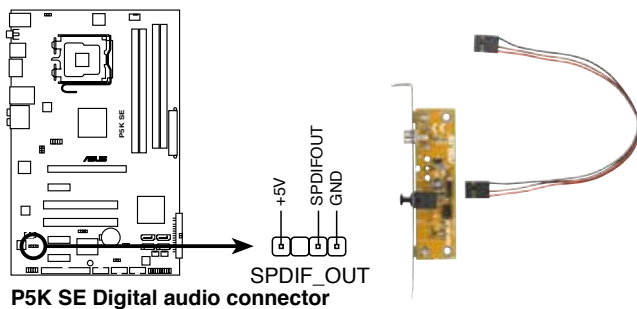

---

S/PDIF 模组为选购配备，请另行购买。

---

## 5. USB 扩充套件排线插槽 (10-1 pin USB78, USB 910, USB1112)

这些 USB 扩充套件排线插槽支持 USB 2.0 规格, 传输速率最高达 480 Mbps, 比 USB 1.1 规格的 12 Mbps 快 40 倍, 可以提供更高速的互联网连接、互动式电脑游戏, 还可以同时运行高速的外围设备。

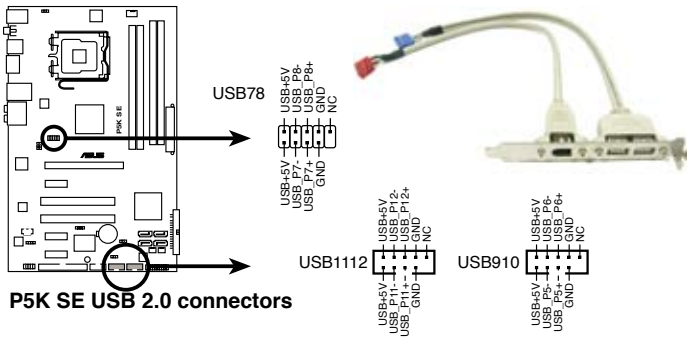

请勿将 1394 排线连接到 USB 插槽上, 这么做可能会导致主板的损毁。



若是您的机箱拥有前面板 USB 连接端口, 您可以将前面板 USB 排线连接至这些插槽。先将 USB 排线连接到 ASUS Q-Connector (USB, 蓝色), 然后将 Q-Connector (USB) 安装至主板内置的 USB 插槽上。



USB 模组为选购配备, 请另行购买。

## 6. 内置音频信号接收插槽 (4-pin CD)

这些连接插槽用来接收从光驱、电视调频器或 MPEG卡等设备所传送出来的音源信号。

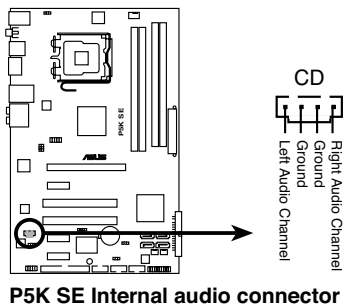

## 7. 中央处理器/机箱/电源 风扇电源插槽 (4-pin CPU\_FAN, 3-pin CHA\_FAN, 3-pin CHA\_FAN, 3-pin PWR\_FAN)

您可以将 350~2000 毫安 (最大 24 瓦) 或者一个合计为 1~7 安培 (最大 84 瓦) /+12 伏特的风扇电源接口连接到这三组风扇电源插槽。请注意要将风扇的风量流通方向朝向散热片, 如此才能让设备传导到散热片的热量迅速排出。注意! 风扇的数据线路配置和其接口可能会因制造厂商的不同而有所差异, 但大部分的设计是将电源线的红线接至风扇电源插槽上的电源端 (+12V), 黑线则是接到风扇电源插槽上的接地端 (GND)。连接风扇电源接口时, 一定要注意到极性问题。



千万要记得连接风扇的电源, 若系统中缺乏足够的风量来散热, 那么很容易因为主机内部温度逐渐升高而导致死机, 甚至更严重者会烧毁主板上的电子元件。注意: 这些插槽并不是单纯的排针! 不要将跳线帽套在它们的针脚上。

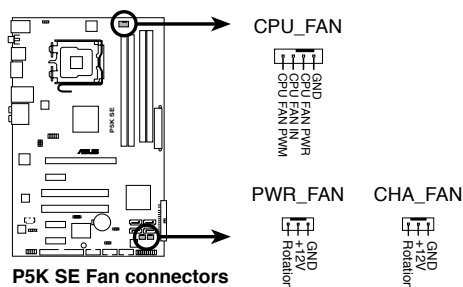

仅有 CPU 风扇 (CPU\_FAN) 插槽支持华硕 Q-Fan2 智能型温控风扇功能。

## 8. 串口连接插座 (10-1 pin COM1)

这个插座用来连接串口 (COM)。将串口模块的排线连接至这个插座, 接着将该模组安装至机箱后侧面板空的插槽中。

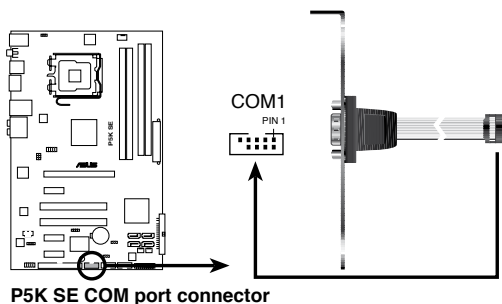

串口模组为选购配备, 请另行购买。

## 9. 机箱开启警示排针 (4-1 pin CHASSIS)

这组排针提供给设计有机箱开启检测功能的电脑主机机箱之用。此外，尚须搭配一个外接式检测设备譬如机箱开启检测感应器或者微型开关。在本功能启用时，若您有任何移动机箱元件的动作，感应器会随即检测到并且送出一信号到这组接针，最后会由系统记录下来这次的机箱开启事件。

本项目的缺省值是将跳线帽套在 CHASSIS 排针中标示着「Chassis Signal」和「GND」的二个针脚上，若您想要使用本功能，请将跳线帽从「Chassis Signal」和「GND」的针脚上去除。

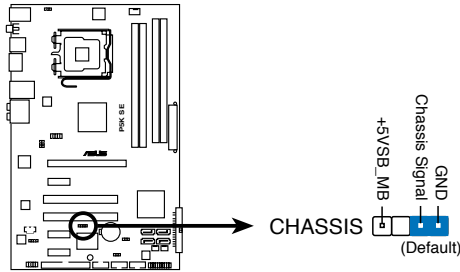

**P5K SE Chassis intrusion connector**

## 10. 前面板音频连接排针 (10-1 pin AAFP)

这组音频外接排针供您连接到前面板的音频排线，除了让您可以轻松地从主机前面板来控制音频输入/输出等功能，并且支持 AC' 97 或 HD Audio 音频标准。将前面板音频输出/输入模组的连接排线之一端连接到这个插槽上。

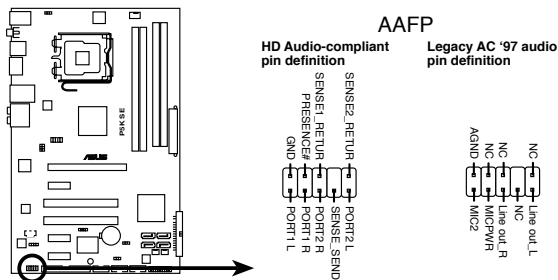

**P5K SE Analog front panel connector**



- 建议您将支持高保真 (high definition) 音频的前面板音频模组连接到这组排针，如此才能获得高保真音频的功能。
- 若要将高保真音频前面板模组安装至本接针，请将 BIOS 程序中 Front Panel Type 项目设置为 [HD Audio]；若要将 AC 97 音频前面板模组安装至本接针，请将 BIOS 程序设置为 [AC97]。这组接针的缺省值为 [HD Audio]。请参考「4.4.5 内置设备设置」一节的说明。

## 11. 主板电源插槽 (24-pin EATXPWR, 4-pin EATX12V)

这些电源插槽用来连接到一个 ATX +12V 电源供应器。电源供应器所提供的连接插头已经过特别设计，只能以一个特定方向插入主板上的电源插槽。找到正确的插入方向后，仅需稳稳地将其套入插槽中即可。

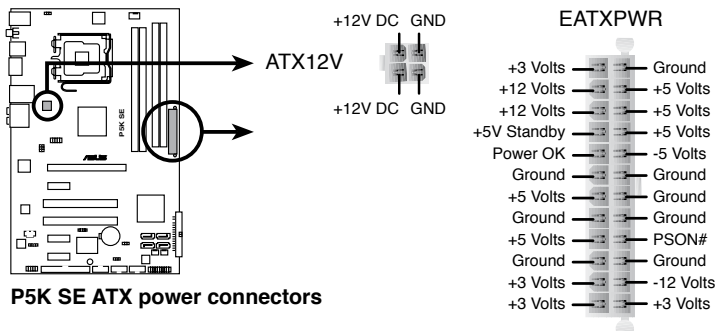

- 建议您使用与 2.0 规格 (或升级) 的 24-pin ATX 12V 兼容的电源供应器 (PSU)，才能提供至少 400W 高功率的电源，以供应系统足够的电源需求。
- 请务必连接 4-pin EATX12V 电源插头，否则系统可能无法顺利开机。
- 如果您想要安装其他的硬件设备，请务必使用较高功率的电源供应器以提供足够的设备用电需求。若电源供应器无法提供设备足够的用电需求，则系统将会变得不稳定或无法开启。
- ATX 12 V spec. 2.0 (400W) 电源供应器经过以下配备来测试对本主板的支持。

处理器：Intel® Pentium® Extreme 3.73GHz

内存：512 MB DDR2 (x4)

显卡：ASUS EAX1900XT

Parallel ATA 硬件设备：IDE hard disk drive

Serial ATA 硬件设备：SATA hard disk drive (x2)

光驱：DVD-RW



## 12. 系统控制面板连接排针（20-pin PANEL）

这一组连接排针包括了数个连接到电脑主机前面板的功能接针。下述将针对各项功能作逐一简短说明。

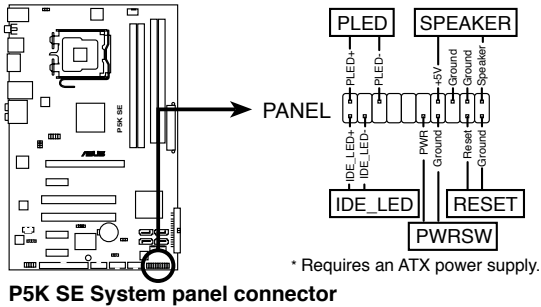

- 系统电源指示灯连接排针（2-pin PLED）

这组排针可连接到电脑主机面板上的系统电源指示灯。在您启动电脑并且使用电脑的情况下，该指示灯会持续亮着；而当指示灯闪烁亮着时，即表示电脑正处于睡眠模式中。

- IDE 硬盘动作指示灯号接针（2-pin IDE\_LED）

您可以连接此组 IDE\_LED 接针到电脑主机面板上的 IDE 硬盘动作指示灯号，如此一旦 IDE 硬盘有存取动作时，指示灯随即亮起。

- 机箱喇叭连接排针（4-pin SPEAKER）

这组四脚位排针连接到电脑主机机箱中的喇叭。当系统正常开机便可听到哔哔声，若开机时发生问题，则会以不同长短的音调来警示。

- ATX 电源/软关机 开关连接排针（2-pin PWRSW）

这组排针连接到电脑主机面板上控制电脑电源的开关。您可以根据 BIOS 程序或作业系统的设置，来决定当按下开关时电脑会在正常运行和睡眠模式间切换，或者是在正常运行和软关机模式间切换。若要关机，请持续按住电源开关超过四秒的时间。

- 软开机开关连接排针（2-pin RESET）

这组两脚位排针连接到电脑主机面板上的 Reset 开关。可以让您在不需要关掉电脑电源即可重新开机，尤其在系统死机的时候特别有用。

## Q-Connector (系统面板)

请依照以下步骤使用华硕 Q-Connector 来连接或中断机箱前面板排线。

1. 先将前面板排线连接到华硕 Q-Connector，您可以参考 Q-Connector 上每个针脚的标示。

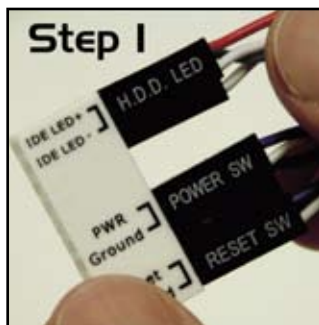

2. 将华硕 Q-Connector 正确的安装至系统插座上。

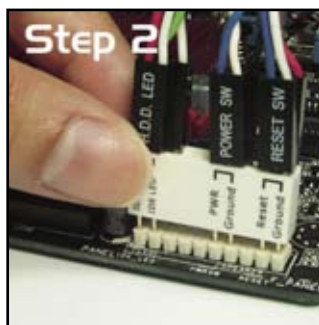

3. 前面板功能已启动。

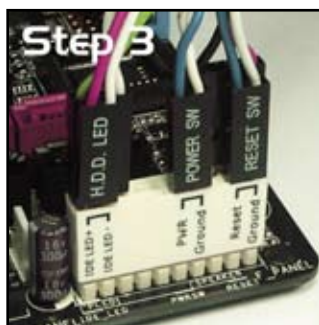

本章节说明开启电脑电源的顺序，以及电脑开机后所发出各种不同类型哔声的代表意义。

# 开启电源 3

# 章节提纲

# 3

3.1	第一次启动电脑.....	3-1
3.2	关闭电源.....	3-2

## 3.1 第一次启动电脑

1. 确认所有排线与接脚都接受，然后盖上机箱的外盖。
2. 确定所有的开关都已关闭
3. 将电源线接上机箱背面的电输入插座。
4. 情况许可的话，最好将电源线路上加接突波吸收/保护器。
5. 您可以先开启以下周边的电源：
  - a. 显示屏
  - b. 外接式 SCSI 接口周边设备（从串连的最后端开始）
  - c. 系统电源供应器（ATX 的电源供应器不会因为送电而马上动作，而是等待面板上的按钮动作后才会工作）
6. 送电之后，机箱面板上应该会有电源指示灯亮起才对。如果是使用 ATX 电源供应器的话，必须等到面板按钮被触碰后才会启动电源，电源指示灯此时才会亮起。如果您的电脑符合绿色省电标准，已随时准备可以进入省电模式的话，显示屏指示灯也会亮起。如果开机过程一切顺利的话，不久就可以在显示屏上看到画面了，如果送电之后超过 30 秒而画面未有动静的话，表示电脑的设置尚有问题存在，请再进一步地的检查各项动作，如果还是不行，就需要向厂商求助了！

### AMI BIOS 哔声所代表的意义

哔声	代表意义
一短哔声	检测到 VGA 显卡 快速开机设置为关闭 没有键盘被检测到
一连续哔声后跟随二短哔声， 暂停一下然后重复	没有内存被检测到
一连续哔声后跟随三短哔声	没有 VGA 显卡被检测到
一连续哔声后跟随四短哔声	硬件组件失效

7. 在电源开启之后可按下 <Del> 键以进入 BIOS 的设置模式，详细设置方法请看本用户手册的第四章部份。

## 3.2 关闭电源

### 3.2.1 使用作业系统关机功能

如果您使用的作业系统为 Windows XP：

1. 按下「开始」，选择「电脑关机」。
2. 然后在「电脑关机」窗口中，选择「关机」来正式关闭电脑。
3. 当 Windows 作业系统关闭之后，电源也会随后自动关闭。

如果您使用的作业系统为 Windows Vista：

1. 按下「开始」，选择「关机」。
2. 当 Windows 作业系统关闭之后，电源也会随后自动关闭。

### 3.2.2 使用电源开关之双重功能

本主板提供系统两种开机模式，一为睡眠模式，另一则是软开机模式。压着电源开关少于四秒钟，系统会根据 BIOS 的设置，进入睡眠或软开机模式；若是压着电源开关多于四秒，不论 BIOS 的设置为何，系统则会直接进入软开机模式。请参考第四章「4.5 电源管理」一节中的说明。

在电脑系统中，BIOS 程序调校的优劣与否和整个系统的运行性能有极大的关系。针对您自己的配备来作最佳化 BIOS 设置是让您的系统性能再提升的关键。接着本章节将逐一说明 BIOS 程序中的每一项组合设置。

# 4 BIOS 程序设置

4.1 管理、升级您的 BIOS 程序.....	4-1
4.2 BIOS 程序设置.....	4-9
4.3 主菜单 (Main Menu) .....	4-12
4.4 高级菜单 (Advanced menu) .....	4-16
4.5 电源管理 (Power menu) .....	4-25
4.6 启动菜单 (Boot menu) .....	4-29
4.7 工具菜单 (Tools menu) .....	4-33
4.8 离开 BIOS 程序 (Exit menu) .....	4-35



## 4.1 管理、升级您的 BIOS 程序

下列软件让您可以管理与升级主板上的 BIOS (Basic Input/Output system) 设置。

1. ASUS Update：在 Windows 操作系统中升级 BIOS 程序。
2. ASUS EZ Flash 2：使用软盘/USB 随身碟来升级 BIOS。
3. ASUS AFUDOS：使用可开机的软盘来升级 BIOS。
4. ASUS CrashFree BIOS 3：当 BIOS 档案遗失或损毁时，可以使用开机磁碟/USB 随身碟或主板的驱动程序与应用程序光盘来升级 BIOS。

上述软件请参考相关章节的详细使用说明。



建议您先将主板原始的 BIOS 程序备份到一片启动盘中，以备您往后需要再次安装原始的 BIOS 程序。使用 AFUDOS 或华硕在线升级程序来拷贝主板原始的 BIOS 程序。

### 4.1.1 华硕在线升级

华硕在线升级程序是一套可以让您在 Windows 操作系统下，用来管理、储存与升级主板 BIOS 档案的应用程序。您可以使用华硕在线升级程序来运行以下的功能：

1. 储存系统现有的 BIOS 程序。
2. 从网络上下载最新的 BIOS 程序。
3. 从升级的 BIOS 档案升级 BIOS 程序。
4. 直接从网络上下载并升级 BIOS 程序。
5. 查看 BIOS 程序的版本。

这个程序可以在主板附赠的驱动程序及应用程序光盘中找到。



在使用华硕在线升级程序之前，请先确认您已经经由内部网络对外连接，或者经由互联网服务提供商 (ISP) 所提供的连线方式连接到互联网连上互联网。

### 安装华硕在线升级程序

请依照以下的步骤安装华硕在线升级程序：

1. 将驱动程序及应用程序光盘放入光驱，会出现「驱动程序」菜单。
2. 点选「应用程序」标签，然后点选「华硕在线升级程序 Vx.XX.XX」。
3. 华硕在线升级程序就会复制到系统中。



在您要使用华硕在线升级程序来升级 BIOS 程序之前，请先将其他所有的窗口应用程序关闭。

## 使用网络升级 BIOS 程序

请依照以下步骤使用网络升级 BIOS 程序：

1. 点选「开始→程序→ASUS→ASUSUpdate→ASUSUpdate」运行华硕在线升级主程序。

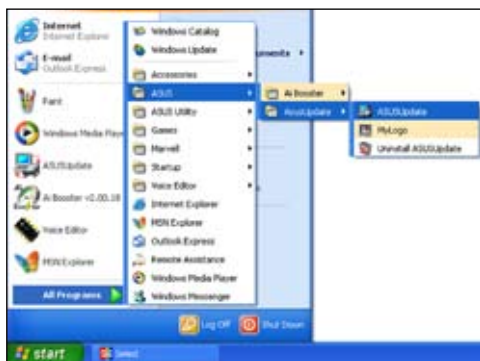

2. 在下拉式菜单中选择 Update BIOS from the Internet，然后按下「Next」继续。
3. 请选择离您最近的华硕 FTP 站台可避免网络阻塞，或者您也可以直接选择「Auto Select」由系统自行决定。按下「Next」继续。

- 接着再选择您欲下载的 BIOS 版本。按下「Next」继续。
- 最后再跟着画面上的指示完成 BIOS 升级的程序。



华硕在线升级程序可以自行通过网络下载 BIOS 程序。经常的升级才能获得最新的功能。



## 使用 BIOS 档案升级 BIOS 程序

请依照以下步骤使用 BIOS 档案升级 BIOS 程序：

- 点选「开始→程序→ASUS→ASUSUpdate→ASUSUpdate」运行华硕在线升级主程序。
- 在下拉式菜单中选择 Update BIOS from a file，然后按下「Next」继续。
- 在「开启」的窗口中选择 BIOS 档案的所在位置，然后点选「储存」。



- 最后再依照屏幕画面的指示来完成 BIOS 升级的程序。

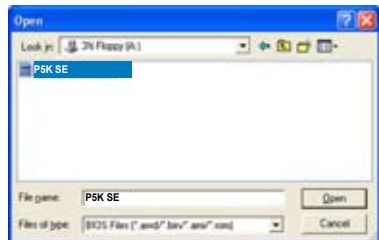

## 4.1.2 制作一张启动盘

1. 请使用下列任一种方式来制作一张启动盘。

在 DOS 操作系统下

- a. 选一张空白的 1.44MB 软盘放入磁盘中。
- b. 进入 DOS 模式后，键入 `format A:/S`，然后按下 `<Enter>` 按键。

在 Windows XP 操作系统下

- a. 选一张空白的 1.44MB 软盘放入磁盘中。
  - b. 由 Windows 桌面点选「开始」→「我的电脑」。
  - c. 点选「3 1/2 磁盘」图标。
  - d. 从菜单中点选「File」，然后选择「Format」，会出现「Format 3 1/2 Floppy Disk」窗口画面。
  - e. 点选「Create a MS-DOS startup disk」，接着按下「开始」。
2. 将主板的原始（或最新的）BIOS 程序拷贝至开机软盘中。

### 4.1.3 使用华硕 EZ Flash 2 升级 BIOS 程序

华硕 EZ Flash 2 程序让您能轻松的升级 BIOS 程序，可以不必再通过启动盘的冗长程序或是到 DOS 模式下运行。华硕 EZ Flash 2 程序内置在 BIOS 固件当中，只要在开机之后，系统仍在自我测试（Power-On Self Test，POST）时，按下 <Alt> + <F2> 就可以进入 EZ Flash 2 程序。

请依照下列步骤通过 EZ Flash 2 来升级 BIOS：

1. 从华硕网站上（www.asus.com.cn）下载供本主板使用最新的 BIOS 档案。
2. 将 BIOS 档案存放于软盘或是 USB 随身碟中，接着重新开机。
3. 您可以使用下列两种方式来运行 EZ Flash 2：
  - (1) 将储存有 BIOS 档案的软盘 / USB 随身碟插入软驱或是 USB 连接端口。

在 POST 开机自动检测时，按下 <Alt> + <F2> 键，便会显示如下的画面。

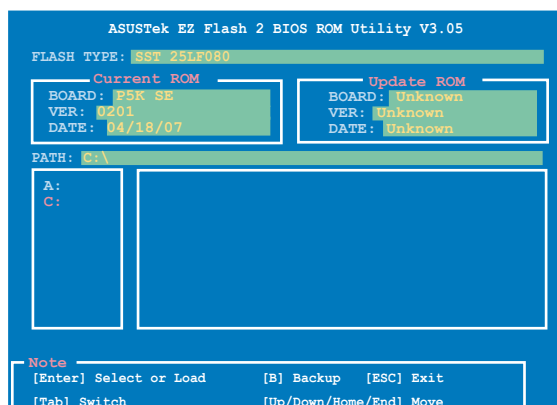

- (2) 进入 BIOS 设置程序。来到 Tools 菜单并选择 EZ Flash 2 并按下 <Enter> 键将其开启。

在正确的档案被搜寻到之前，您可按下 <Tab> 键来切换磁盘，接着请按下 <Enter> 键。
4. 当正确的 BIOS 档案被找到后，EZ Flash 2 会进行 BIOS 升级作业并在升级完成后自动重新启动电脑。



- 本功能仅支持采用 FAT 32/16 格式的单一磁区 USB 随身碟或软盘。
- 当升级 BIOS 时，请勿关闭或重置系统以避免系统开机失败。

## 4.1.4 使用 AFUDOS 程序升级 BIOS

AFUDOS 软件让您可以在 DOS 环境下，使用存有最新的 BIOS 程序的启动盘来升级 BIOS 程序。AFUDOS 软件也可以将当前系统中的 BIOS 程序设置复制至软盘或硬盘中，这份复制的软盘或硬盘，可以作为当 BIOS 程序失去作用或系统毁损时的备份档案。

### 复制当前系统中的 BIOS 程序

请依照以下步骤复制当前系统中的 BIOS 程序。



- 请先确认软盘不是写入保护的状态，并且有足够的空间（至少 1024KB）可以储存储文件案。
- 在下图中的 BIOS 信息内容只能参考，在您屏幕上所出现的信息和本图不一定完全相同。

1. 将主板附赠的驱动程序与应用程序光盘中的 AFUDOS 程序 (afudos.exe) 复制到开机软盘。
2. 开机后进入 DOS 模式，键入下列命令列：

```
afudos /o[filename]
```

在这里所指的「filename」，用户可以不超过八个位的方式来命名这个主文件名，并以不超过三个位的方式来命名扩展名。

```
A:\>afudos /oOLDBIOS1.rom
```

主文件名 扩展名

3. 按下 <Enter> 按键，就可将 BIOS 程序复制到软盘。

```
A:\>afudos /oOLDBIOS1.rom
AMI Firmware Update Utility - Version 1.19(ASUS V2.07(03.11.24BB))
Copyright (C) 2002 American Megatrends, Inc. All rights reserved.
  Reading flash ..... done
  Write to file..... ok
A:\>
```

当 BIOS 程序复制至软盘的程序完成后，就会回到 DOS 窗口画面。

### 升级 BIOS 程序

请依照以下步骤使用 AFUDOS 程序升级 BIOS 程序。

1. 从华硕网站 (www.asus.com.cn) 下载最新的 BIOS 档案，将档案储存在开机软盘中。



请准备一张纸将 BIOS 的文件名写下来，因为在升级过程中，您必须键入正确的 BIOS 档案名称。

2. 将 AFUDOS.EXE 程序由驱动程序及应用程序光盘中复制到存有 BIOS 档案的开机软盘中。
3. 开机后进入 DOS 模式，键入下列命令列：

```
afudos /i[filename]
```

上列当中的「filename」指的就是由驱动程序及应用程序光盘拷贝至启动盘的最新（或原始的）BIOS 程序。

```
A:\>afudos /iP5KSE.ROM
```

4. AFUDOS 程序验证档案后就会开始升级 BIOS 程序。

```
A:\>afudos /iP5KSE.ROM
AMI Firmware Update Utility - Version 1.19(ASUS V2.07(03.11.24BB))
Copyright (C) 2002 American Megatrends, Inc. All rights reserved.

WARNING!! Do not turn off power during flash BIOS
Reading file ..... done
Reading flash ..... done

Advance Check .....
Erasing flash ..... done
Writing flash ..... 0x0008CC00 (9%)
```



请勿在升级 BIOS 程序档案时关闭或重新启动系统！此举将会导致系统损毁！

5. 当 BIOS 程序升级的程序完成之后，就会回到 DOS 窗口画面，然后再重新开机。

```
A:\>afudos /iP5KSE.ROM
AMI Firmware Update Utility - Version 1.19(ASUS V2.07(03.11.24BB))
Copyright (C) 2002 American Megatrends, Inc. All rights reserved.

WARNING!! Do not turn off power during flash BIOS
Reading file ..... done
Reading flash ..... done

Advance Check .....
Erasing flash ..... done
Writing flash ..... done
Verifying flash .... done

Please restart your computer

A:\>
```

## 4.1.5 使用 CrashFree BIOS 3 程序恢复 BIOS 程序

华硕最新自行研发的 CrashFree BIOS 3 工具程序，让您在当 BIOS 程序和数据被病毒入侵或毁损时，可以轻松地从驱动程序及应用程序光盘中，或是从含有最新或原始的 BIOS 档案的软盘中恢复 BIOS 程序的数据。



- 在您使用此应用程序前，请先准备好内含主板 BIOS 的驱动程序与应用程序光盘、软盘，或是 USB 随身碟，作为恢复 BIOS 的用途。
- CrashFree BIOS 3 不支持 PATA 光驱。若使用 SATA 光驱请连接于 SATA 1 或 SATA 2 插槽，其他插槽不支持 CrashFree BIOS 3。

### 使用应用程序光盘恢复 BIOS 程序：

请依照下列步骤使用应用程序光盘恢复 BIOS 程序：

1. 启动系统。
2. 将主板的应用程序光盘放入光驱中。
3. 接着工具程序便会显示如下所示的信息，并自动检查光盘中是否存有 BIOS 档案。

```
Bad BIOS checksum. Starting BIOS recovery...
Checking for floppy...
```

当搜寻到 BIOS 档案后，工具程序会开始读取 BIOS 档案并开始升级损坏的 BIOS 档案。

```
Bad BIOS checksum. Starting BIOS recovery...
Checking for floppy...
Floppy found!
Reading file "P5KSE.ROM". Completed.
Start flashing...
```

4. 当 BIOS 完全升级完毕后，请重新启动电脑。

### 使用 USB 随身碟恢复 BIOS 程序

请依照下列步骤使用 USB 随身碟来恢复 BIOS 程序：

1. 请将内含有 BIOS 档案的 USB 随身碟插入 USB 连接端口。
2. 开启系统电源。
3. 应用程序会自动检查储存有 BIOS 档案的设备。当找到该设备后，应用程序会读取 BIOS 档案并升级已损毁的 BIOS 档案。
4. 在应用程序完成升级作业后，请重新启动系统。



- 只有采用 FAT 32/16 格式与单一磁区的 USB 随身碟可以支持 ASUS CrashFree BIOS 3。而随身碟的容量需小于 8GB。
- 当升级 BIOS 时，请勿关闭或重置系统！若是这么做，将可能导致系统开机失败。



## 4.2 BIOS 程序设置

BIOS (Basic Input and Output System; 基本输入输出系统) 是每一部电脑用来记忆周边硬件相关设置, 让电脑正确管理系统运行的程序, 并且提供一个菜单式的使用接口供用户自行修改设置。经由 BIOS 程序的设置, 您可以改变系统设置值、调整电脑内部各项元件参数、更改系统性能以及设置电源管理模式。如果您的电脑已是组装好的系统, 那么 BIOS 应该已经设置好了。如果是这样, 在后面我们会说明如何利用 BIOS 设置程序来做更进一步的设置, 特别是硬盘型态的设置。

如果您是自行组装主板, 那么, 在重新设置系统, 或是当您看到了 RUN SETUP 的信息时, 您必须输入新的 BIOS 设置值。有时候您可能需要重新设置电脑开机密码, 或是更改电源管理模式的设置等, 您都需要使用到 BIOS 的设置。

本主板使用 Flash ROM 内存芯片, BIOS 程序就储存在这个 Flash ROM 芯片中。利用快闪内存升级应用程序, 再依本节所述的步骤进行, 可以下载并升级成新版的 BIOS。由于储存 BIOS 的只读内存平时只能读取不能写入, 因此您在 BIOS 中的相关设置, 譬如时间、日期等等, 实际上是储存在随机存取内存 (CMOS RAM) 中, 通过电池将其数据保存起来, 因此, 即使电脑的电源关闭, 其数据仍不会流失 (随机存取内存可以写入数据, 但若无电源供应, 数据即消失)。当您打开电源时, 系统会读取储存在随机存取内存中 BIOS 的设置, 进行开机测试。

在开机之后, 系统仍在自我测试 (POST, Power-On Self Test) 时, 按下 <DELETE> 键, 就可以启动设置程序。如果您超过时间才按 <DELETE> 键, 那么自我测试会继续运行, 并阻止设置程序的启动。在这种情况下, 如果您仍然需要运行设置程序, 请按机箱上的 <RESET> 键或 <Ctrl> + <Alt> + <Delete> 重新开机。

华硕 BIOS 设置程序以简单容易使用为理念, 菜单方式的设计让您可以轻松浏览选项, 进入次菜单点选您要的设置, 假如您不小心做错误的设置, 而不知道如何补救时, 本设置程序提供一个快捷键直接恢复到上一个设置, 这些将在以下的章节中有更进一步的说明。



1. BIOS 程序的出厂缺省值可让系统运行处于最佳性能, 但是若系统因您改变 BIOS 程序而导致不稳定, 请读取出厂缺省值来保持系统的稳定。请参阅「4.8 离开 BIOS 程序」一节中「Load Setup Defaults」项目的详细说明。
2. 在本章节的 BIOS 程序画面只能参考, 将可能与您所见到的画面有所差异。
3. 请至华硕网站 (<http://www.asus.com.cn>) 下载最新的 BIOS 程序档案来获得最新的 BIOS 程序信息。

## 4.2.1 BIOS 程序菜单介绍

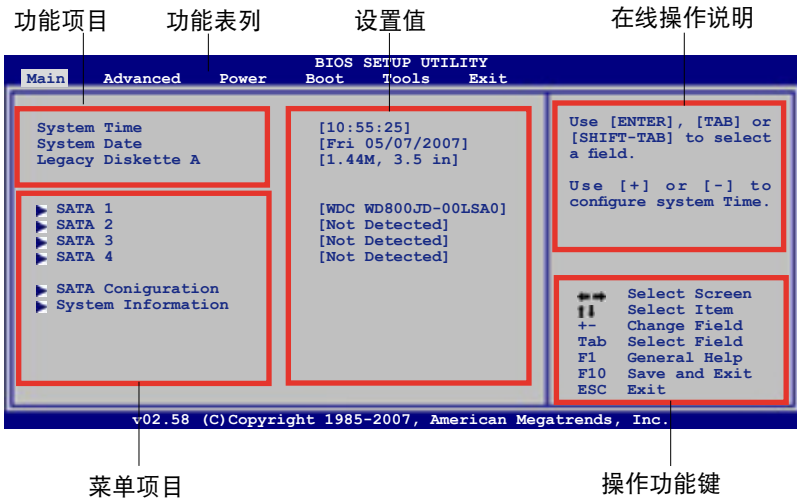

## 4.2.2 程序功能表列说明

BIOS 设置程序最上方各菜单功能说明如下：

- Main 本项目提供系统基本设置。
- Advanced 本项目提供系统高级功能设置。
- Power 本项目提供电源管理模式设置。
- Boot 本项目提供开机磁盘设置。
- Tools 本项目提供特殊功能的设置。
- Exit 本项目提供离开 BIOS 设置程序与出厂缺省值还原功能。

使用左右方向键移动选项，可切换至另一个菜单画面。

## 4.2.3 操作功能键说明

在菜单画面的右下方为操作功能键说明，请参照功能键说明来选择及改变各项功能。



操作功能键将因功能页面的不同而有所差异。



## 4.3 主菜单 (Main Menu)

当您进入 BIOS 设置程序时，首先出现的第一个画面即为主菜单，内容如下图。



请参阅「4.2.1 BIOS 程序菜单介绍」一节来得知如何操作与使用本程序。

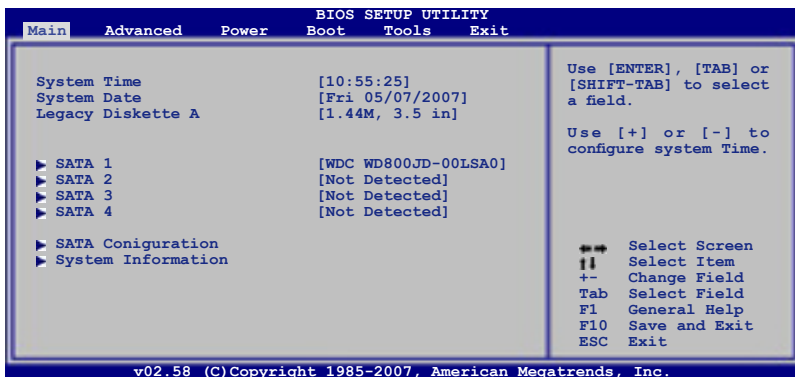

### 4.3.1 System Time [XX:XX:XXXX]

设置系统的时间（通常是当前的时间），格式分别为时、分、秒，有效值则为时（00 到 23）、分（00 到 59）、秒（00 到 59）。可以使用 <Tab> 或 <Tab> + <Shift> 组合键切换时、分、秒的设置，直接输入数字。

### 4.3.2 System Date [Day XX/XX/XXXX]

设置您的系统日期（通常是当前的日期），顺序是月、日、年，格式为月（1 到 12）、日（1 到 31）、年（到 2099）。使用 <Tab> 或 <Tab> + <Shift> 键切换月、日、年的设置，直接输入数字。

### 4.3.3 Legacy Diskette A [1.44M, 3.5 in.]

本项目储存了软驱的相关信息，设置值有：[Disabled] [720K, 3.5 in.] [1.44M, 3.5 in.]。

## 4.3.4 SATA 设备 1-4 (SATA 1-4)

当您进入 BIOS 程序时，程序会自动检测系统已存在的 Serial ATA 设备，程序中每个 SATA 设备都有个别的子菜单，选择您想要的项目并按 <Enter> 键来进行各项设备的设置。

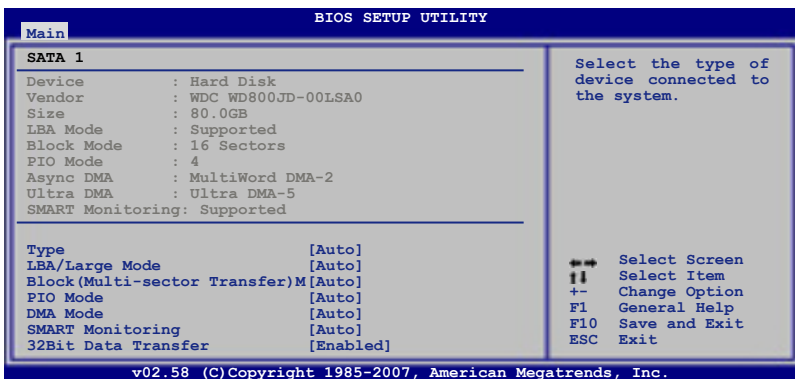

BIOS 程序会自动检测相关选项的数值 (Capacity, Cylinder, Head, Precomp, Landing Zone 与 Sector)，这些数值是无法由用户进行设置的。若是系统中没有安装 SATA 设备，则这些数值都会显示为 N/A。

### Type [Auto]

本项目可让您选择 IDE 设备类型。选择 Auto 设置值可让程序自动检测与设置 IDE 设备的类型；选择 CDROM 设置值则是设置 IDE 设备为光学设备；而设置为 ARMD (ATAPI 可卸载式媒体设备) 设置值则是设置 IDE 设备为 ZIP 磁盘、LS-120 磁盘或 MO MO 驱动器等。设置值有：[Not Installed] [Auto] [CDROM] [ARMD]。

### LBA/Large Mode [Auto]

开启或关闭 LBA 模式。设置为 [Auto] 时，系统可自行检测设备是否支持 LBA 模式，若支持，系统将会自动调整为 LBA 模式供设备使用。设置值有：[Disabled] [Auto]。

### Block (Multi-sector Transfer) M [Auto]

开启或关闭数据同时传送多个磁区功能。当您设为 [Auto] 时，数据传送便可同时传送至多个磁区，若设为 [Disabled]，数据传送便只能一次传送一个磁区。设置值有：[Disabled] [Auto]。

### PIO Mode [Auto]

选择 PIO 模式。设置值有：[Auto] [0] [1] [2] [3] [4]。

## DMA Mode [Auto]

选择 DMA 模式。设置值有：[Auto] [SWDMA0] [SWDMA1] [SWDMA2] [MWDMA0] [MWDMA1] [MWDMA2] [UDMA0] [UDMA1] [UDMA2] [UDMA3] [UDMA4] [UDMA5]。

## SMART Monitoring [Auto]

开启或关闭自动检测、分析、报告技术（Smart Monitoring, Analysis, and Reporting Technology）。设置值有：[Auto] [Disabled] [Enabled]。

## 32Bit Data Transfer [Enabled]

开启或关闭 32 位数据传输功能。设置值有：[Disabled] [Enabled]。

## 4.3.5 SATA 设备设置 (SATA Configuration)

本菜单让您设置或更改 SATA 设备的相关设置。选择您想要的项目并按 <Enter> 键来进行各项设备的设置。

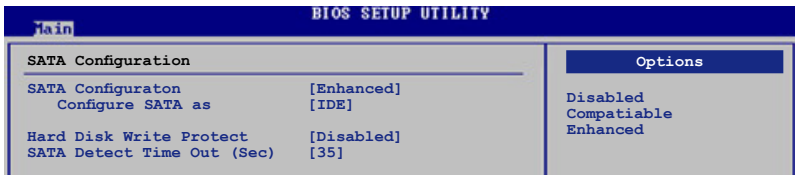

## SATA Configuration [Enhanced]

设置值有：[Disabled] [Compatible] [Enhanced]。

### Configure SATA As [IDE]

本项目用来设置 Serial ATA 硬件设备的相关设置。设置值有：[IDE]。

## Hard Disk Write Protect [Disabled]

本项目用来开启或关闭写入保护功能。本功能只有在设备通过 BIOS 存取时才会发挥作用。设置值有：[Disabled] [Enabled]。

## SATA Detect Time Out (Sec) [35]

本项目用来选择自动检测 ATA/ATAPI 设备的等待时间。设置值有：[0] [5] [10] [15] [20] [25] [30] [35]。

## 4.3.6 系统信息 (System Information)

本菜单可自动检测系统的 BIOS 版本、处理器与内存相关数据。

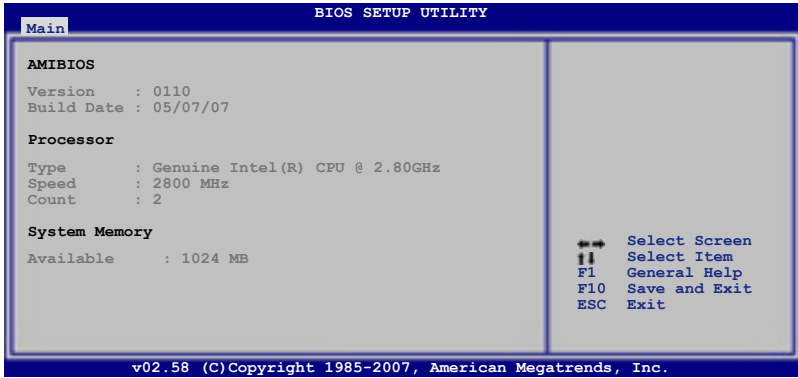

### AMI BIOS

本项目显示当前所使用的 BIOS 程序数据。

### Processor

本项目显示当前所使用的中央处理器。

### System Memory

本项目显示当前所使用的内存条容量。

## 4.4 高级菜单 (Advanced menu)

高级菜单可让您改变中央处理器与其他系统设备的细部设置。



注意！在您设置本高级菜单的设置时，不正确的数值将导致系统损毁。

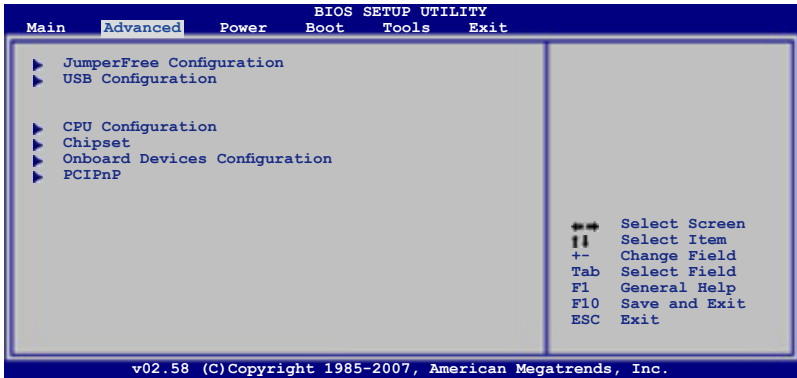

### 4.4.1 JumperFree 设置 (JumperFree Configuration)

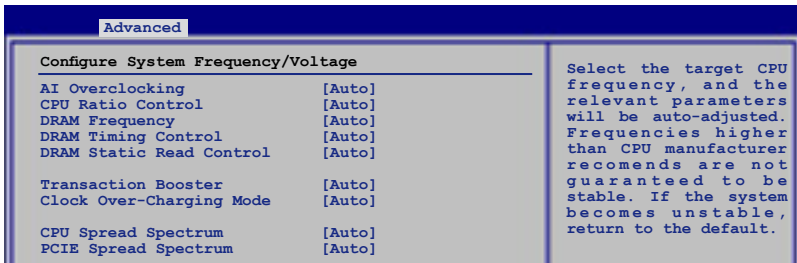

#### AI Overclocking [Auto]

本项目可满足您对于中央处理器超频的渴望，提供预先设置好的超频比率，您只需选择设置值即可超频。

Manual	本项目用来个别设置超频的参数。
Auto	本项目会载入系统的最佳设置值。
Standard	载入系统标准设置值。





以下项目只有在 AI Overclocking 设置为 [Manual] 时才会出现。

## CPU Ratio Control [Auto]

本项目用来控制 CPU 比值。设置值有：[Auto] [Manual]。



以下的项目只有在 CPU Ratio Control 设置为 [Manual] 时才会出现。

### *Ratio CMOS Setting [14]*

可以使用「+」或「-」按键来选择 CMOS 比值，数值更改的范围由 6 至 14。

## FSB Frequency [XXX]

本项目指定从时钟生成器所生成的频率数值，送至系统总线与 PCI 总线。中央处理器的运行时钟频率（CPU Speed）是由倍频与外频相乘而得。本项目的数值由 BIOS 程序自动检测而得，也可以使用「+」或「-」按键来调整。数值更改的范围由 200 至 800 MHz。请参考来正确进行前端总线与 CPU 外频设置。

## PCIe Frequency [Auto]

本项目用来设置 PCI Express 总线的频率。设置值有：[Auto] [100] [101]~[149] [150]。

### FSB/CPU 外频对照表

前端总线	CPU 外频
FSB 1333	333MHz
FSB 1066	266MHz
FSB 800	200MHz

## DRAM Frequency [Auto]

本项目可让您设置 DDR2 的运行频率。设置值有：[Auto] [DDR2-667MHz] [DDR2-800MHz]。



设置过高的处理器频率将会导致系统的不稳定与硬件损毁，当系统出现不稳定的状况时，建议您使用缺省值。

## DRAM Timing Control [Auto]

设置值有：[Auto] [Manual]。



以下的项目只有在 DRAM Timing Control 设置为 [Manual] 时才会出现。

### CAS# Latency [ 5 ]

设置值有：[3] [4] [5] [6]。

### RAS# to CAS# Delay [ 5 DRAM Clocks ]

设置值有：[3 DRAM Clocks] [4 DRAM Clocks]~[9 DRAM Clocks] [10 DRAM Clocks]。

### RAS# Precharge [ 5 DRAM Clocks ]

设置值有：[3 DRAM Clocks] [4 DRAM Clocks]~[9 DRAM Clocks] [10 DRAM Clocks]。

### RAS# Activate to Precharge [ 9 DRAM Clocks ]

设置值有：[3 DRAM Clocks] [4 DRAM Clocks]~[17 DRAM Clocks] [18 DRAM Clocks]。

### TWR [Auto]

设置值有：[Auto] [ 1 DRAM Clocks]~[15 DRAM Clocks]。

### TRFC [Auto]

设置值有：[Auto] [20 DRAM Clocks] [25 DRAM Clocks] [30 DRAM Clocks] [35 DRAM Clocks] [42 DRAM Clocks]。

### TWTR [Auto]

设置值有：[Auto] [ 1 DRAM Clocks]~[15 DRAM Clocks]。

### TRRD [Auto]

设置值有：[Auto] [ 1 DRAM Clocks]~[15 DRAM Clocks]。

### TRTP [Auto]

设置值有：[Auto] [ 1 DRAM Clocks]~[15 DRAM Clocks]。

## DRAM Static Read Control [Auto]。

设置值有：[Auto] [Disabled] [Enabled]。

## Transaction Booster [Disabled]

设置值有：[Auto] [Disabled] [Enabled]。

## Clock Over-Charging Mode [Auto]

设置值有：[Auto] [700mV] [800mV] [900mV] [1000mV]。

## CPU Spread Spectrum [Auto]

本项目用来启动或关闭展频时钟生成器（clock generator spread spectrum）。设置值有：[Auto] [Disabled]。

## PCIE Spread Spectrum [Auto]

本项目用来启动或关闭 PCIE 展频功能。设置值有：[Auto] [Disabled]。

## CPU Voltage [Auto]

本项目可以选择 CPU 的核心电压值。设置值有：[Auto] [1.7000V] [1.6875V] [1.6750V] [1.6625V] [1.6500V] [1.6375V] [1.6250V] [1.6125V] [1.6000V] [1.5875V] [1.5750V] [1.5625V] [1.5500V] [1.5375V] [1.5250V] [1.5125V] [1.5000V] [1.4875V] [1.4750V] [1.4625V] [1.4500V] [1.4375V] [1.4250V] [1.4125V] [1.4000V] [1.3875V] [1.3750V] [1.3625V] [1.3500V] [1.3375V] [1.3250V] [1.3125V] [1.3000V] [1.2875V] [1.2750V] [1.2625V] [1.2500V] [1.2375V] [1.2250V] [1.2125V] [1.2000V] [1.1875V] [1.1750V] [1.1625V] [1.1500V] [1.1375V] [1.1250V] [1.1125V] [1.1000V]。



在您设置 CPU 的核心电压前，请先详阅您所安装之 CPU 的相关技术文件，设置过高的核心电压值可能对 CPU 造成损害；设置过低的电压值可能会造成系统不稳定。

## CPU Voltage Reference [Auto]

设置值有：[Auto] [0.63x] [0.61x] [0.59x] [0.57x]。

## DRAM Voltage [Auto]

本项目用来设置 DRAM 内存参考电压。设置值有：[Auto] [1.80V] [1.85V] [1.90V] [1.95V] [2.00V] [2.05V] [2.10V] [2.15V] [2.20V] [2.25V] [2.30V] [2.35V] [2.40V] [2.45V] [2.50V] [2.55V] [2.60V]。



调整内存电压前，请先参考内存用户手册的说明。设置过高的内存电压可能对内存造成伤害。

## 4.4.2 USB设备设置（USB Configuration）

本菜单可让您更改 USB 设备的各项相关设置。

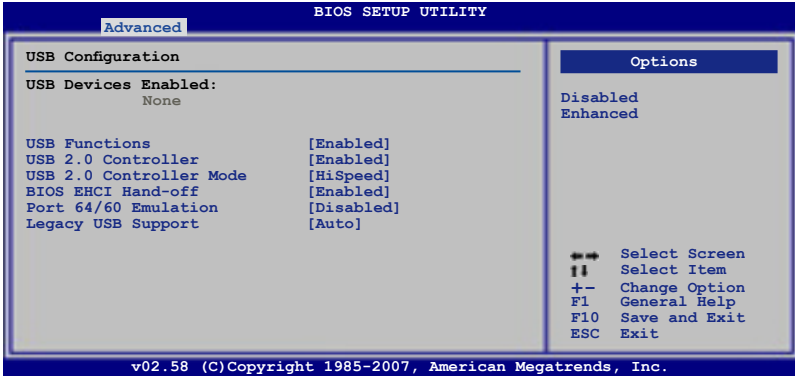

在 Module Version 与 USB Devices Enabled 项目中会显示自动检测到的数值或设备。若无连接任何设备，则会显示 None。

### USB Functions [Enabled]

本项目可以用来启动或关闭 USB Host Controller 的功能。以下的子选项只有在本项目设置为 [Enabled] 时才会出现。设置值有：[Disabled] [Enabled]。

### USB 2.0 Controller [Enabled]

本项目用来启动或关闭 USB 2.0 控制器。设置值有：[Enabled] [Disabled]。

### USB 2.0 Controller Mode [HiSpeed]

本项目用来设置 USB 2.0 设备的传输速率模式。设置值分别有 HiSpeed（480 Mbps）与 Full Speed（12 Mbps）模式。本项目只有在您启动了 USB 2.0 Controller 项目时才会出现。设置值有：[Full Speed] [HiSpeed]。

### BIOS EHCI Hand-off [Enabled]

本项目用来启动支持没有 EHCI hand-off 功能的操作系统。设置值：[Disabled] [Enabled]。

### Port 64/60 Emulation [Disabled]

本项目可让您开启或关闭 I/O 连接端口 60h/64h 的模拟支持。若要在无 USB 支持的 OS 上使用 USB 键盘，则本项目需设置为开启。设置值有：[Disabled] [Enabled]。

## Legacy USB Support [Auto]

本项目用来启动或关闭支持 USB 设备功能。当设置为缺省值 [Auto] 时，系统可以在开机时便自动检测是否有 USB 设备存在，若是，则启动 USB 控制器；反之则不会启动。但是若您将本项目设置为 [Disabled] 时，那么无论是否存在 USB 设备，系统内的 USB 控制器都处于关闭状态。设置值有：[Disabled] [Enabled] [Auto]。

## 4.4.3 处理器设置（CPU Configuration）

本项目可让您得知中央处理器的各项信息与更改中央处理器的相关设置。

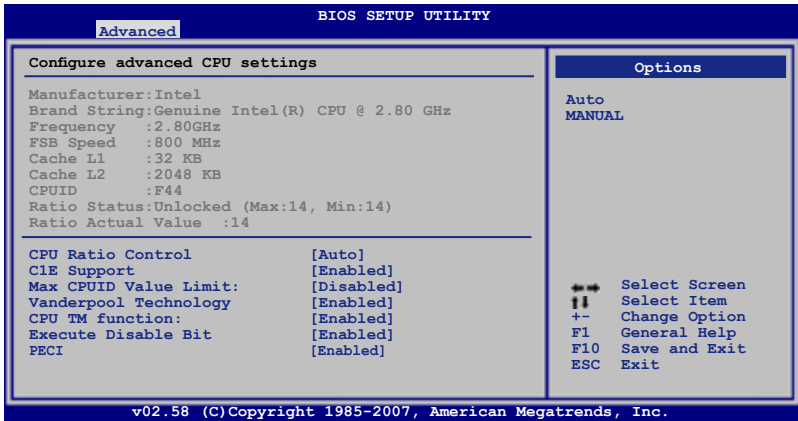

## CPU Ratio Support [Auto]

设置值有：[Auto] [Manual]。



以下的项目只有在 CPU Ratio Support 项目设置为 [Manual] 时才会出现。

### *Ratio CMOS Setting: [14]*

本项目用来设置 CPU 核心时钟与前端总线频率的比值。可以使用按键 <+> 与 <-> 来从 6 至 14 调整数值。

## C1E Support [Enabled]

本项目用来启动或关闭 C1E Support 功能。设置值有：[Disabled] [Enabled]。

## Max CPUID Value Limit [Disabled]

当您欲使用不支持延伸的 CPUID 功能的操作系统时，请将本项目设为 [Enabled]。设置值有：[Disabled] [Enabled]。

## Vanderpool Technology [Enabled]

设置值有：[Enabled] [Disabled]。

## CPU TM function [Enabled]

设置值有：[Disabled] [Enabled]。

## Execute Disable Bit [Enabled]

本项目用来启动或关闭 No-Execution Page Protection 技术。设置为 [Enabled] 时会强迫 XD 功能总是降低至 0。设置值有：[Disabled] [Enabled]。

## PECI [Enabled]

设置值有：[Disabled] [Enabled]。



以下项目只有在 CPU Ratio Control 设置为 [Auto] 时才会出现。

## Intel(R) SpeedStep(tm) tech. [Disabled]

设置值有：[Disabled] [Automatic]。

## 4.4.4 芯片设置 (Chipset)

本菜单可让您更改芯片组的高级设置，请选择所需的项目并按一下 <Enter> 键以显示子菜单项目。

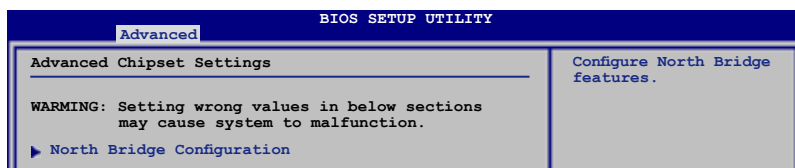

## 北桥芯片设置 (North Bridge Chipset Configuration)

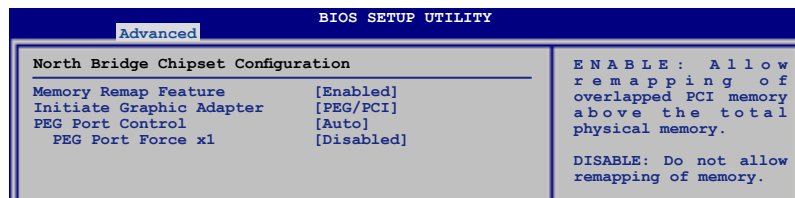

### Memory Remapping Feature [Enabled]

本项目用来启动或关闭在总实体内存上重迭的 PCI 内存的检测功能。当您安装 64-bit 操作系统时，请将本项目设为 [Enabled]。设置值有：[Disabled] [Enabled]。

### Initiate Graphic Adapter [PEG/PCI]

本项目用来设置作为优先使用的绘图显示控制器。设置值有：[PCI/PEG] [PEG/PCI]。

### PEG Port Control [Auto]

设置值有：[Auto] [Disabled]。

### PEG Force x1 [Disabled]

设置值有：[Enabled] [Disabled]。

## 4.4.5 内置设备设置 (OnBoard Devices Configuration)

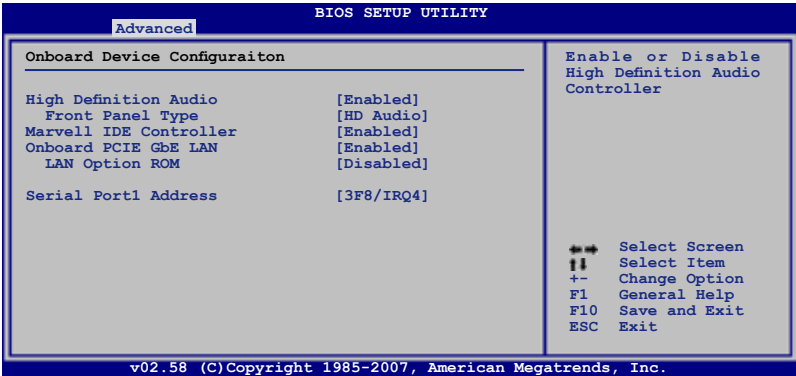

### High Definition Audio [Enabled]

本项目用来启动或关闭支持高保真音频 (high-definition) 编解码芯片功能。设置值有：[Enabled] [Disabled]。

### Front Panel Support Type [HD Audio]

本项目用来设置前面板音频连接端口 (AAFP) 支持的类型。若将本项目设置为 [HD Audio]，可以启动前面板音频连接端口支持高音质的音频设备功能。设置值有：[AC97] [HD Audio]。

### Marvell IDE Controller [Enabled]

本项目用来启动或关闭内置的 Marvell® IDE 控制器。设置值有：[Enabled] [Disabled]。

## Onboard PCIE GbE LAN [Enabled]

设置值有：[Enabled] [Disabled]。

### LAN Option ROM [Disabled]

本项目只有在上一个项目设置为 [Enabled] 时才会出现。设置值有：[Disabled] [Enabled]。

## Serial Port1 Address [3F8/IRQ4]

本项目可以设置串口 COM 1 的地址。设置值有：[Disabled] [3F8/IRQ4] [2F8/IRQ3] [3E8/IRQ4] [2E8/IRQ3]。

## 4.4.6 PCI 即插即用设备（PCI PnP）

本菜单可让您更改 PCI/PnP 设备的高级设置，其包含了供 PCI/PnP 设备所使用的 IRQ 地址与 DMA 通道资源与内存区块大小设置。



注意！在您进行本高级菜单的设置时，不正确的数值将导致系统损毁。

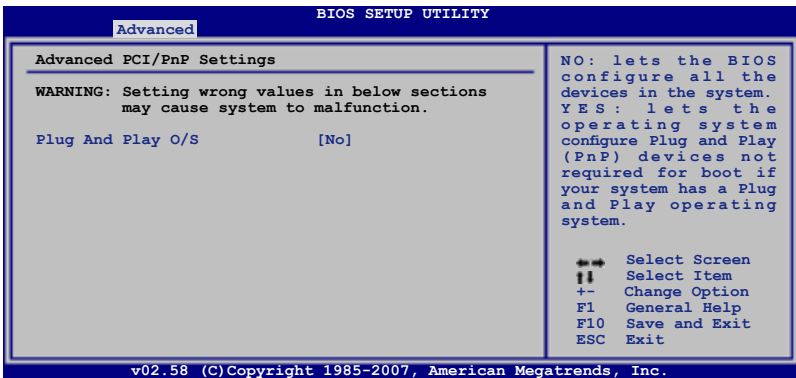

### Plug And Play O/S [No]

当设为 [No]，BIOS 程序会自行调整所有设备的相关设置。若您安装了支持即插即用功能的操作系统，请设为 [Yes]。设置值有：[No] [Yes]。



## 4.5 电源管理 (Power menu)

电源管理菜单选项，可让您更改高级电源管理 (APM) 与 ACPI 的设置。请选择下列选项并按下 <Enter> 键来显示设置选项。

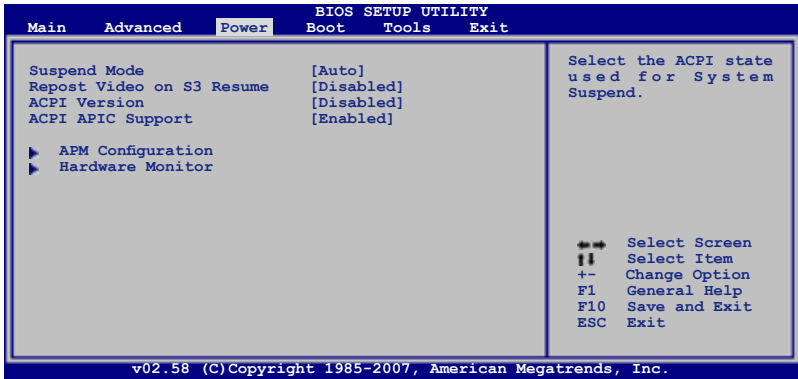

### 4.5.1 Suspend Mode [Auto]

本项目用来选择系统省电功能。设置值有：[S1 (POS) Only] [S3 Only] [Auto]。

### 4.5.2 Repost Video on S3 Resume [Disabled]

本项目可让您决定从 S3/STR 省电模式恢复时，是否要显示 VGA BIOS 画面。设置值有：[Disabled] [Enabled]。

### 4.5.3 ACPI Version [Disabled]

本项目可让您开启或关闭 ACPI 2.0 支持模式。设置值有：[Disabled] [Enabled]。

### 4.5.4 ACPI APIC Support [Enabled]

本项目可让您决定是否增加 ACPI APIC 表单至 RSDT 指示清单。设置值有：[Disabled] [Enabled]。

## 4.5.5 高级电源管理设置 (APM Configuration)

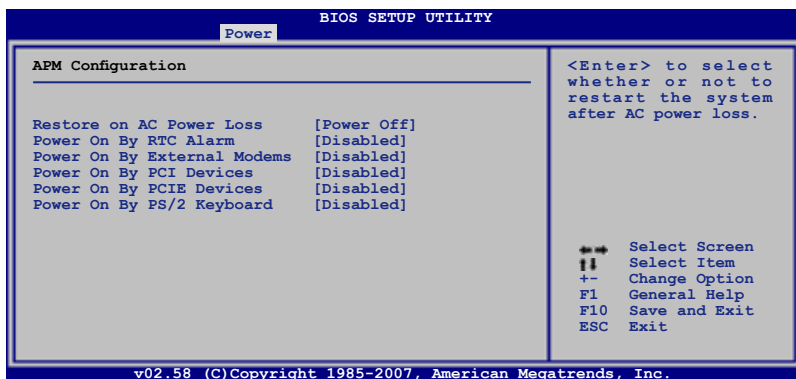

### Restore On AC Power Loss [Power Off]

若设置为 [Power Off]，则当系统在电源中断之后电源将维持关闭状态。若设置为 [Power On]，当系统在电源中断之后重新开启。若设置为 [Last State]，会将系统设置恢复到电源未中断之前的状态。设置值有：[Power Off] [Power On] [Last State]。

### Power On By RTC Alarm [Disabled]

本项目让您开启或关闭实时时钟 (RTC) 唤醒功能，当您设为 [Enabled] 时，将出现 RTC Alarm Date、RTC Alarm Hour、RTC Alarm Minute 与 RTC Alarm Second 子项目，您可自行设置时间让系统自动开机。设置值有：[Disabled] [Enabled]。

### Power On By External Modems [Disabled]

当电脑在软关机状态下，调制解调器接收到信号时，设置为 [Enabled] 则系统重新开启；设置为 [Disabled] 则是关闭这项功能。设置值有：[Disabled] [Enabled]。



要注意的是，电脑及应用软件必须在全动力状态下才能接收跟传递信号，因此，接收到第一个信号而刚启动电脑时可能无法成功传递信息。当电脑软关机时关闭外接调制解调器再打开也可能会引起一串启动动作导致系统电源启动。

### Power On By PCI Devices [Disabled]

本项目让您开启或关闭使用 PCI 硬件设备将电脑从 S5 模式中唤醒的功能，设置值有：[Disabled] [Enabled]。

### Power On By PCIE Devices [Disabled]

设置为 [Enabled] 时，您可以使用 PCI Express 设备来开机。设置值有：[Disabled] [Enabled]。

## Power On By PS/2 Keyboard [Disabled]

您可以指定要使用键盘上的哪一个功能键来开机。要使用本功能，ATX 电源必须可以提供至少 1 安培的电流及 +5VSB 的电压。设置值有：[Disabled] [Space Bar] [Ctrl-Esc] [Power Key]。

## 4.5.6 系统监控功能（Hardware Monitor）

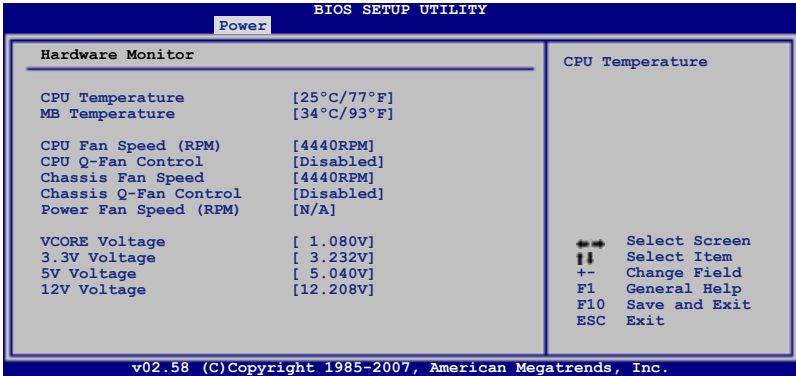

CPU Temperature [xxx°C/xxx°F]

MB Temperature [xxx°C/xxx°F]

本系列主板具备了中央处理器以及主板的温度探测器，可自动检测并显示当前主板与处理器的温度。

CPU Fan Speed [xxxxRPM] or [Ignored] / [N/A]

为了避免系统因为过热而造成损坏，本系列主板备有中央处理器风扇的转速 RPM (Rotations Per Minute) 监控，所有的风扇都设置了转速安全范围，一旦风扇转速低于安全范围，华硕智能型主板就会发出警讯，通知用户注意。

CPU Q-Fan Control [Disabled]

本项目用来启动或关闭 Q-Fan 功能。设置值有：[Disabled] [Enabled]。



CPU Fan Profile 项目只有在 CPU Q-Fan Control 设置为 [Enabled] 时才会出现。

## CPU Fan Profile [Optimal]

本项目用来设置 CPU Q-Fan 适当的性能等级。设置为 [Optimal] 可以获得最佳的设置，让风扇运转较为安静。设置为 [Silent] 将风扇速度调整到最低，并拥有最安静的运行环境。设置为 [Performance] 可以在较重的系统负荷下仍能获得适当的风扇转速。设置值有：[Optimal] [Silent Mode] [Performance Mode]。

## Chassis Fan Speed [xxxxRPM] or [Ignored] / [N/A]

为了避免系统因为过热而造成损坏，本系列主板备有机箱内的风扇转速 RPM (Rotations Per Minute) 监控，所有的风扇都设置了转速安全范围，一旦风扇转速低于安全范围，华硕智能型主板就会发出警讯，通知用户注意。

## Chassis Q-Fan Control [Disabled]

本项目用来启动或关闭机箱 Q-Fan 功能，设置值有：[Disabled] [Enabled]。



---

Chassis Fan Ratio 项目只有在 Chassis Q-Fan Control 设置为 [Enabled] 时才会出现。

---



---

本系列主板会自动设置最佳风扇最高转速。

---

## Chassis Fan Ratio [Auto]

本项目用来设置 Chassis Q-Fan 适当的性能等级。设置为 [Auto] 风扇会自动根据机箱温度自动调整。设置较低的速度可以获得较安静的运行环境，设置较高的速度可以获得最佳的性能。设置值有：[Auto] [90%] [80%] [70%] [60%]。

## Chassis Target Temperature [37°C]

本项目用来调整 CPU 风扇速度，让 CPU 的温度改变成为所选择的温度。设置值有：[28°C] [31°C] [34°C] [37°C] [40°C] [43°C] [46°C]。

## Power Fan Speed (RPM) [xxxxRPM] or [Ignored] / [N/A]

为了避免系统因为过热而造成损坏，本系列主板备有电源风扇的转速 RPM (Rotations Per Minute) 监控，所有的风扇都设置了转速安全范围，一旦风扇转速低于安全范围，华硕智能型主板就会发出警讯，通知用户注意。

## Vcore Voltage, 3.3V Voltage, 5V Voltage, 12V Voltage

本系列主板具有电压监视的功能，用来确保主板以及 CPU 接受正确的电压，以及稳定的电流供应。

## 4.6 启动菜单 (Boot menu)

本菜单可让您改变系统启动设备与相关功能。

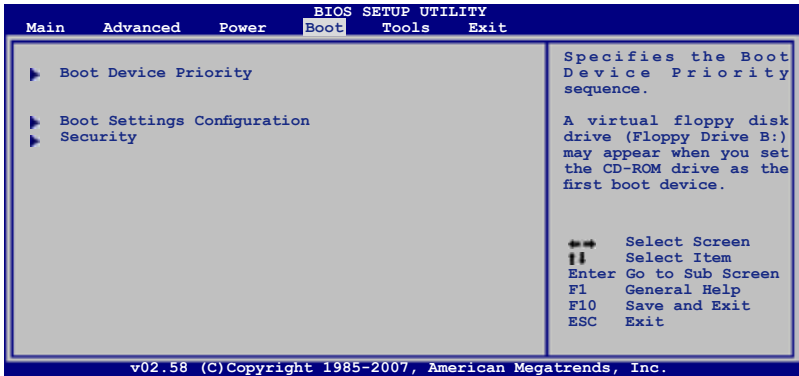

### 4.6.1 启动设备顺序 (Boot Device Priority)

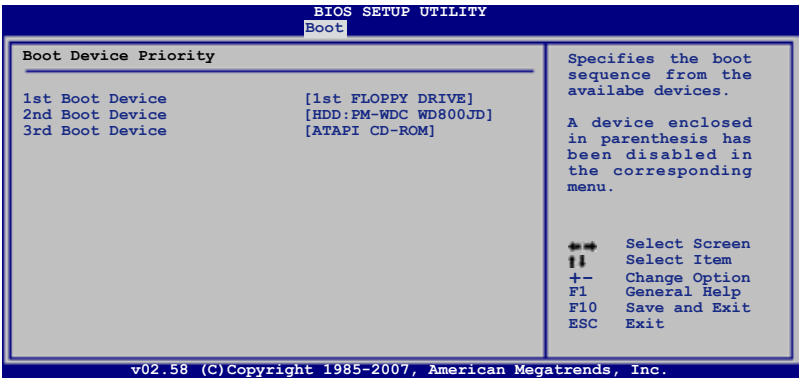

#### 1st ~ xxth Boot Device [xxx Drive]

本项目让您自行选择开机磁盘并排列开机设备顺序。依照 1st、2nd、3rd 顺序分别代表其开机设备顺序。而设备的名称将因使用的硬件设备不同而有所差异。设置值有：[1st Floppy DRIVE] [Hard DRIVE] [ATAPI CD-ROM] [Disabled]。

## 4.6.2 启动选项设置 (Boot Settings Configuration)

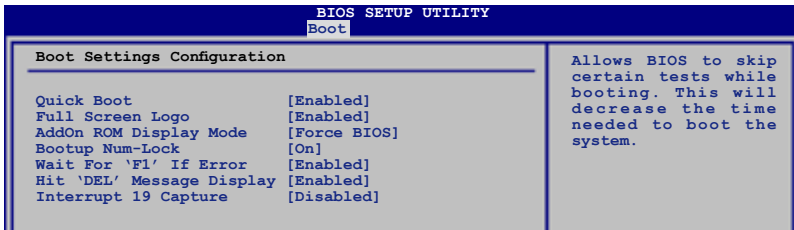

### Quick Boot [Enabled]

本项目可让您决定是否要略过主板的自我测试功能 (POST)，开启本项目将可加速开机的时间。当设置为 [Disabled] 时，BIOS 程序会运行所有的自我测试功能。设置值有：[Disabled] [Enabled]。

### Full Screen Logo [Enabled]

若您要使用个人化开机画面，请将本项目设置为启用 [Enable]。设置值有：[Disabled] [Enabled]。



如果您欲使用华硕 MyLogo2™ 功能，请务必将 Full Screen Logo 项目设置为 [Enabled]。

### AddOn ROM Display Mode [Force BIOS]

本项目让您设置选购设备固件程序的显示模式。设置值有：[Force BIOS] [Keep Current]。

### Bootup Num-Lock [On]

本项目让您设置在开机时 NumLock 键是否自动启动。设置值有：[Off] [On]。

### Wait for 'F1' If Error [Enabled]

当您本项目设为 [Enabled]，那么系统在开机过程出现错误信息时，将会等待您按下 [F1] 键确认才会继续进行开机程序。设置值有：[Disabled] [Enabled]。

### Hit 'DEL' Message Display [Enabled]

当您本项目设为 [Enabled] 时，系统在开机过程中会出现「Press DEL to run Setup」信息。设置值有：[Disabled] [Enabled]。

### Interrupt 19 Capture [Disabled]

当您使用某些 PCI 扩展卡有内置固件程序 (例如：SCSI 扩展卡)，如果有需要通过 Interrupt 19 启动，则请将本项目设为 [Enabled]。设置值有：[Disabled] [Enabled]。

## 4.6.3 安全性菜单 (Security)

本菜单可让您改变系统安全设置。



### Change Supervisor Password (更改系统管理员密码)

本项目是用于更改系统管理员密码。本项目的运行状态会于画面上方以淡灰色显示。缺省值为 Not Installed。当您设置密码后，则此项目会显示 Installed。

请依照以下步骤设置系统管理员密码 (Supervisor Password)：

1. 选择 Change Supervisor Password 项目并按下 <Enter>。
2. 于 Enter Password 窗口出现时，输入欲设置的密码，可以是六个字节内的英文、数字与符号，输入完成按下 <Enter>。
3. 按下 <Enter> 后 Confirm Password 窗口会再次出现，再一次输入密码以确认密码正确。密码确认无误时，系统会出现 Password Installed. 信息，代表密码设置完成。若出现 Password do not match! 信息，代表于密码确认时输入错误，请重新输入一次。此时画面上方的 Supervisor Password 项目会显示 Installed。

若要更改系统管理员的密码，请依照上述程序再运行一次密码设置。

若要清除系统管理员密码，请选择 Change Supervisor Password，并于 Enter Password 窗口出现时，直接按下 <Enter>，系统会出现 Password uninstalled. 信息，代表密码已经清除。



若您忘记设置的 BIOS 密码，可以采用清除 CMOS 实时钟 (RTC) 内存。请参阅「2.6 跳线选择区」一节取得更多信息。

当您设置系统管理者密码之后，会出现下列选项让您更改其他安全方面的设置。

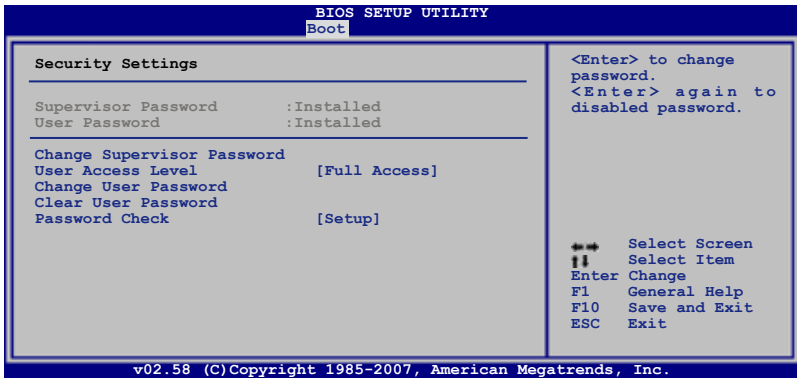

### User Access Level [Full Access]

本项目可让您选择 BIOS 程序存取限制权限等级。设置值有：[No Access] [View Only] [Limited] [Full Access]。

- No Access 用户无法存取 BIOS 程序。
- View Only 允许用户读取 BIOS 程序但无法更改任何项目。
- Limited 允许用户仅能存取 BIOS 程序的某些项目。例如：系统时间。
- Full Access 允许用户存取完整的 BIOS 程序。

### Change User Password（更改用户密码）

本项目是用于更改用户密码，运行状态会于画面上方以淡灰色显示，缺省值为 Not Installed。当您设置密码后，则此项目会显示 Installed。

设置用户密码（User Password）：

1. 选择 Change User Password 项目并按下 <Enter>。
2. 在 Enter Password 窗口出现时，请输入欲设置的密码，可以是六个字节内的英文、数字与符号。输入完成按下 <Enter>。
3. 接着会再出现 Confirm Password 窗口，再一次输入密码以确认密码正确。密码确认无误时，系统会出现 Password Installed. 信息，代表密码设置完成。若出现 Password do not match! 信息，代表于密码确认时输入错误，请重新输入一次。此时画面上方的 User Password 项目会显示 Installed。

若要更改用户的密码，请依照上述程序再运行一次密码设置。

### Clear User Password（清除用户密码）

请选择本项目来清除用户密码。

### Password Check [Setup]

当您本项目设为 [Setup]，BIOS 程序会于用户进入 BIOS 程序设置画面时，要求输入用户密码。若设为 [Always] 时，BIOS 程序会在开机过程亦要用户输入密码。设置值有：[Setup] [Always]。



## 4.7 工具菜单 (Tools menu)

本工具菜单可以让您针对特别功能进行设置。请选择菜单中的选项并按下 <Enter> 键来显示子菜单。

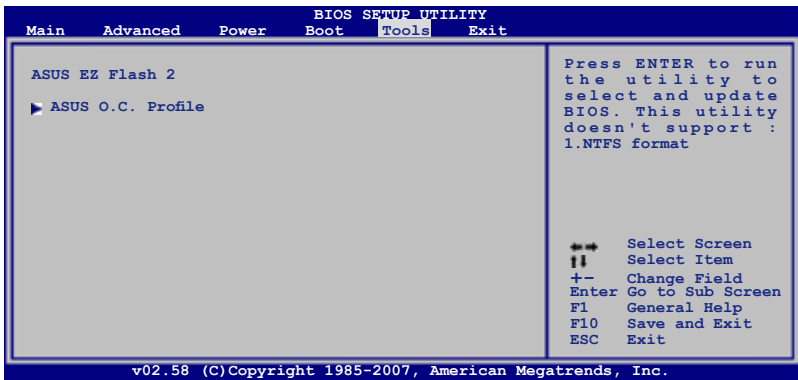

### 4.7.1 ASUS EZ Flash 2

本项目可以让您运行 ASUS EZ Flash 2。当您按下 <Enter> 键后，便会有一个确认信息出现。请使用 左/右 方向键来选择 [Yes] 或 [No]，接着按下 <Enter> 键来确认您的选择。请参考 4.1.3 节的相关说明。

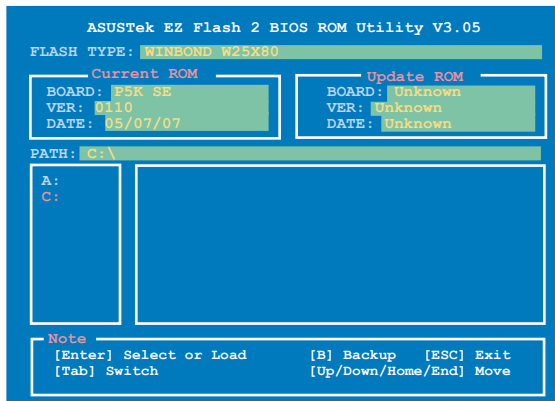

## 4.7.2 ASUS O.C. Profile

本菜单可以让您储存或载入 BIOS 设置。



### Save to Profile 1/2

本项目可以让您储存当前的 BIOS 文件至 BIOS Flash 中，请按 <Enter> 键来储存文件案。

### Load from Profile 1/2

本项目可以让您载入先前储存在 BIOS Flash 中的 BIOS 设置。请按下 <Enter> 键来载入文件。

### Start O.C. Profile

本项目可以让您启动应用程序来储存或载入 CMOS 。请按 <Enter> 键来运行此应用程序。

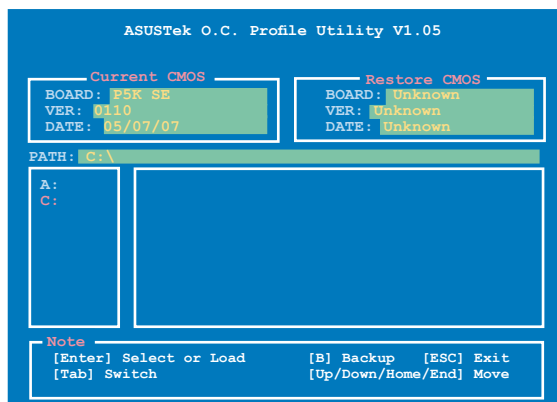

- 本功能可支持采用 FAT 32/16 文件格式的单一磁区储存媒体，像是 USB 随身碟或是软盘。
- 当进行 BIOS 升级时，请勿关闭或重新启动系统以免造成系统开机失败。

## 4.8 离开 BIOS 程序 (Exit menu)

本菜单可让您读取 BIOS 程序出厂缺省值与离开 BIOS 程序。

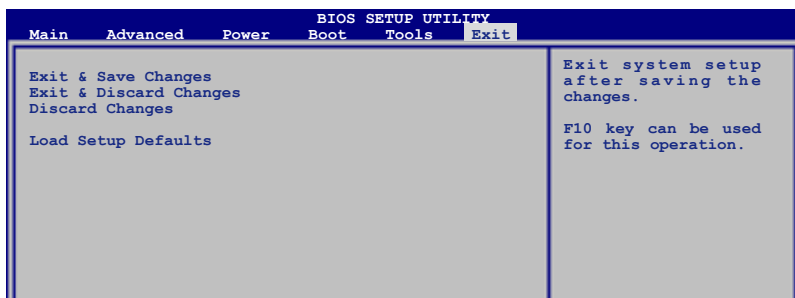

按下 <Esc> 键并不会立即离开 BIOS 程序，要从此菜单上选择适当的项目，或按下 <F10> 键才会离开 BIOS 程序。

### Exit & Save Changes

当您调整 BIOS 设置完成后，请选择本项目以确认所有设置值存入 CMOS 内存内。按下 <Enter> 键后将出现一个询问窗口，选择 [Ok]，将设置值存入 CMOS 内存并离开 BIOS 设置程序；若是选择 [No]，则继续 BIOS 程序设置。



假如您想离开 BIOS 设置程序而不存储文件离开，按下 <Esc> 键，BIOS 设置程序立刻出现一个对话框询问您「Discard configuration changes and exit now?」，选择 [Yes] 不将设置值存储文件并离开 BIOS 设置程序，选择 [No] 则继续 BIOS 程序设置。

### Exit & Discard Changes

若您想放弃所有设置，并离开 BIOS 设置程序，请将高亮度选项移到此处，按下 <Enter> 键，即出现询问对话框，选择 [Yes]，不将设置值存入 CMOS 内存并离开 BIOS 设置程序，先前所做的设置全部无效；若是选择 [No]，回到 BIOS 设置程序。

### Discard Changes

若您想放弃所有设置，将所有设置值改为出厂缺省值，您可以在任何一个菜单按下 <F5>，或是选择本项目并按下 <Enter> 键，即出现询问窗口，选择 [Yes]，将所有设置值改为出厂缺省值，并继续 BIOS 程序设置；若是选择 [No]，则继续 BIOS 程序设置。

### Load Setup Defaults

若您想放弃所有设置，将所有设置值改为出厂缺省值，您可以在任何一个菜单按下 <F5>，或是选择本项目并按下 <Enter> 键，即出现询问窗口，选择 [Yes]，将所有设置值改为出厂缺省值，并继续 BIOS 程序设置；若是选择 [No]，则继续 BIOS 程序设置。



本章节将会叙述主板产品包装中  
内含之驱动程序与应用程序光盘  
的内容。

# 软件支持

5.1	安装作业系统 .....	5-1
5.2	驱动程序及应用程序光盘信息 .....	5-1
5.3	软件信息 .....	5-9

## 5.1 安装作业系统

本主板完全适用于 Microsoft Windows XP/64-bit XP/Vista/64-bit Vista 作业系统 (OS, Operating System)。「永远使用最新版本的作业系统」并且不定时地升级,是让硬件配备得到最佳工作效率的有效方法。



1. 由于主板和周边硬件设备的选项设置繁多,本章仅就软件的安装程序供您参考。您也可以参阅您使用的作业系统说明文件以取得更详尽的信息。
2. 在安装驱动程序之前,请先确认您已经安装 Windows XP Service Pack 2 或升级版本的作业系统,来获得更好的性能与系统稳定。

## 5.2 驱动程序及应用程序光盘信息

随货附赠的驱动程序及应用程序光盘包括了数个有用的软件 and 应用程序,将它们安装到系统中可以强化主板的性能。



华硕驱动程序及应用程序光盘的内容会不定时地升级,但不另行通知。如欲得知最新的信息,请访问华硕的网站 <http://www.asus.com.cn>。

### 5.2.1 运行驱动程序及应用程序光盘

欲开始使用驱动程序及应用程序光盘,仅需将光盘放入您的光驱中即可。若您的系统已启动光驱「自动安插通知」的功能,那么稍待一会儿光盘会自动显示华硕欢迎窗口和软件安装菜单。



点选图标以  
获得更多  
信息

点选安装各项驱动程序



如果欢迎窗口并未自动出现,那么您也可以到驱动程序及应用程序光盘中的 BIN 档案夹里直接点选 ASSETUP.EXE 主程序开启菜单窗口。

## 5.2.2 驱动程序菜单 (Drivers menu)

在驱动程序菜单中会显示所有适用于本主板的硬件设备的驱动程序。系统中所有的硬件设备皆需安装适当的驱动程序才能使用。



### 华硕 InstAll-Drivers 驱动程序安装向导

點選本项目便可通过安装向导来安装所有的驱动程序。

### Intel Chipset Inf 芯片组升级程序

本项目会安装 Intel Chipset Inf 芯片组升级程序。

### Realtek 音频驱动程序

本项目会安装 Realtek ALC883 音频驱动程序与应用程序。

### Attansic L1 Gigabit 以太网驱动程序

本项目会安装 Attansic L1 Gigabit 以太网驱动程序。

### Marvell 6111 SATA Controller 驱动程序

本项目会安装 Marvell 6111 SATA Controller 驱动程序。

### USB 2.0 Driver

本项目将会安装 USB 2.0 驱动程序。



## 5.2.3 应用程序菜单 (Utilities menu)

软件菜单会列出所有可以在本主板上使用的应用程序和其他软件。您只需在这些软件名称上以鼠标左键按一下即可开始进行该软件的安装动作。



### 华硕 InstAll-Installation Wizard 应用程序安装向导

點選本项目便可通过安装向导来安装应用程序。

### 华硕在线升级程序

利用 ASUS Live Update 可以让您从华硕公司的网站上下载并安装最新的 BIOS。



在运行华硕在线升级之前，请先确定您已经可以连线至互联网，如此才能连上华硕网站。

### 华硕系统诊断家 II (ASUS PC Probe II)

这个智能型的诊断程序可以监控风扇的转速、中央处理器的温度以及系统的电压，并且会将所检测到的任何问题回报给您。这个绝佳辅助软件工具可以帮助您的系统时时刻刻处在良好的操作环境中。

### 华硕 AI Suite 程序

點選本项目便可安装华硕 AI Suite 程序。



当您有需要时，可以从华硕 Superb Software Library 光盘安装下列应用程序。



### Adobe Acrobat Reader V7.0 浏览软件

安装 Adobe 公司的 Acrobat Reader V7.0 阅读程序，使用这套程序您可以开启、检视，并打印 PDF 档案。

### Microsoft DirectX 9.0c 驱动程序

安装微软最新版的 DirectX 驱动程序 9.0 版。微软 DirectX 9.0 版驱动程序所支持的多媒体技术可以强化您系统的图像与音频表现。利用 DirectX 9.0 驱动程序的多媒体功能，您将可以在您的电脑上欣赏电视节目、捕捉视频，与进行电脑游戏。请访问微软网站（[www.microsoft.com](http://www.microsoft.com)）以取得升级版本的 DirectX 驱动程序。

### Symantec Norton 在线防毒软件

点选本项目将会安装防毒软件，安装防毒软件将可以检测并保护您的系统数据免于遭受电脑病毒的危害。

### WinDVD Copy5 试用版

点选本项目将会安装 WinDVD Copy5 试用版软件。

### Corel Snapfire Plus SE 软件

点选本项目将会安装 Corel Snapfire Plus SE 应用软件。

## 5.2.4 用户手册菜单

在本标签页面中，会出现相关的在线用户手册列表，点选列表中的选项便会出现该用户手册的画面。



大多数的用户手册档案为 PDF 格式。因此在您开启用户手册档案前，请先安装 Adobe Acrobat Reader 浏览软件。



## 5.2.5 华硕的联络方式

按下「联络信息」索引标签会出现华硕电脑的联络信息。此外，本手册的封面内页也会列出华硕的联络方式供您参考。

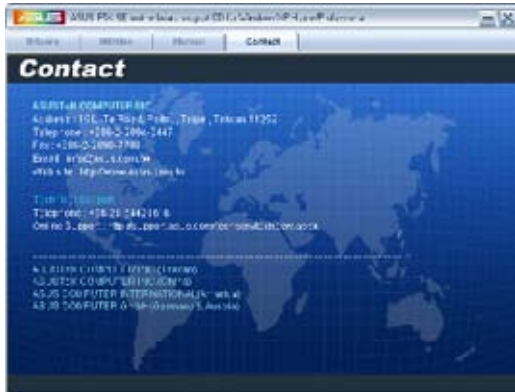



## 技术资源申请表

这个窗口会显示华硕技术支持申请表。当您需要专业人员协助您解决关于技术上的问题时，请填写表格再选择使用传真或者电子信箱的途径和华硕技术支持部门取得联系。



## 读我档案列表

这个窗口会显示驱动程序与应用程序光盘的内容以及每个项目的简短说明，为文字档格式。

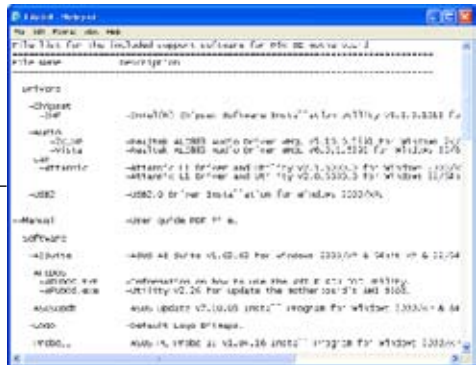

## 5.3 软件信息

驱动程序及应用程序光盘中大部分的应用程序都会有安装指导向导来协助您一步一步轻松地安装软件。您也可以由个别软件所提供的在线说明档或读我档取得安装方式及其他信息的说明。因此本节仅就新软件提供详尽的说明。

### 5.3.1 华硕 MyLogo2™

华硕 MyLogo2™ 软件会在您安装华硕在线升级程序时一并安装到您的系统中。请参见「5.2.3 应用程序菜单」的说明。



- 在您使用华硕 MyLogo2™ 功能前，请先以 AFUDOS 应用程序备份您原始的 BIOS 档案，或者由华硕网站下载最新的 BIOS 版本，将之储存于软盘以备不时之需。请参考「4.1.4 使用 AFUDOS 程序升级 BIOS」一节的说明。
- 如果您要使用华硕 MyLogo2™ 的功能，请先确认在 BIOS 程序中的 Full Screen Logo 项目设置为 [Enabled]。请参考「4.6.2 启动选项设置」的说明。
- 您也可以将档案存成 GIF 或 BMP 档作为开机图标。

请依照下列步骤使用华硕 MyLogo2™ 软件：

1. 运行华硕在线升级程序。请参见「4.1.1 华硕在线升级」一节。
2. 从下拉式菜单选择选项，然后按「Next」钮。
3. 在升级 BIOS 之前，点选运行 MyLogo 来置换系统开机图标。
4. 从下拉式菜单选择以档案来升级 BIOS 程序，然后按「Next」钮。
5. 指定 BIOS 档案的来源位置，按下「Next」钮，会出现 ASUS MyLogo 窗口画面。
6. 于 MyLogo2™ 程序左边的窗口选择图形存放的文件夹，然后再于右边窗口该文件夹中选择欲使用的图形。接着按下「Next」钮继续。

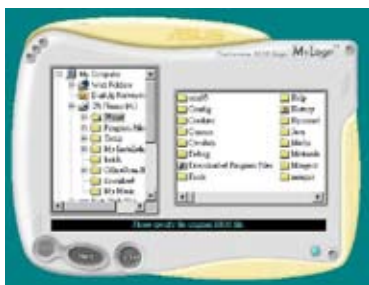

7. 当您选定一张开机图形时，该图形随即会放大至 MyLogo2™ 整个窗口，如右图所示。

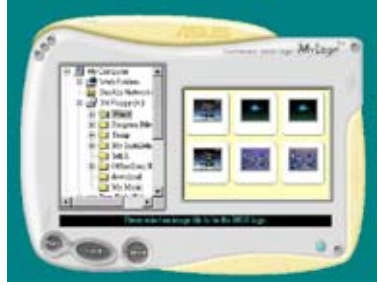

8. 由于在下拉式比例表中，选择一个比例设置值，将您要用来开机的图像档案调整至您想要的大小。



9. 当画面回到华硕在线升级应用程序，便会载入将新的开机图案载入到 BIOS 中。
10. 当升级完 BIOS 后，重新启动电脑便会在开机自动检测（POST）过程时，显示新的开机图标。

## 5.3.2 音频设置程序

本主板内置一个支持八声道音频输出功能的 Realtek ALC883 音频处理晶片，可以让您通过电脑体验前所未有的音响效果。这套软件提供接口自动检测（Jack-Sensing）功能（Surround、Center/LFE、Front-Mic、Surround Back）、支持 S/PDIF 数码音频输入/输出、中断功能等。ALC883 音频晶片也拥有 Realtek 独家的通用音频端口（UAJ，Universal Audio Jack）技术，让用户可以享受即插即用的便利性。

请依照安装向导的指示来安装 Realtek 音频驱动程序与应用程序，您可以在华硕驱动程序光盘中找到这个 Realtek ALC883 音频驱动程序与应用程序。

当「Realtek 音频驱动程序与应用软件」安装完成后，您可以在右下方的任务栏上找到 Sound Effect 图标。

在任务栏的 Sound Effect 图标上以滑鼠左键点二下就会显示 Realtek HD 音频控制面板。



Realtek HD Audio Manager 图标

### Realtek HD Audio Manager





## 系统信息

请点选主菜单左下方的系统信息键（）以显示关于音频驱动程序版本、DirectX 版本、音频控制晶片、音频编码器与语言设置等相关信息。



## 最小化

请点选最小化键（）以便将窗口显示最小化。

## 退出

请点选退出键（）来退出 Realtek HD Audio Manager 应用程序。

## 设置选项

请点选本区域中的标签页按键的任何区域来进行您的音频设置。

## 音频

Realtek ALC883 音频编码晶片可让您自行设置聆听环境、调整等化器、设置卡拉 OK，或是选择默认的等化设置来获得最佳的聆听享受！

请依照下列步骤设置音频选项：

1. 在 Realtek HD Audio Manager 应用程序中，点选音频标签页。
2. 点选捷径按键或是开启下拉式菜单以更改音频环境、调整等化器、或是将卡拉 OK 设置调整至您所想要的设置值。
3. 点选  键来让音频设置生效并退出菜单。



## 混音器

混音器选项可以让您设置音频输入（播放）的音量与音频输入（录音）的音量。

请依照下列步骤设置混音器选项：

1. 在 Realek HD Audio Manager 应用程序中，点选混音器标签页。
2. 以滑鼠点选音量旋钮来调整播放与录音的音量设置。



在缺省值中，混音器选项是开启所有音频输入的选项的。因此若您不要若干音源输出，请确认已将该选项设置为静音（）。

3. 此外，您也可以点选调节棒并加以上下拖曳来调整 Wave、SW Synth、Front、Rear、Subwoofer、CD Volume、Mic Volume、Line Volume 与 Stereo Mix 的音量至您所想要的设置值。
4. 点选  键来让混音器设置生效并退出菜单。

## 音频输入/输出

点选音频输入/输出标签页来调整您的输入/输出设置。

请依照下列步骤设置音频输入输出选项：

1. 在 Realek HD Audio Manager 应用程序中，点选音频输入/输出标签页。
2. 点选下拉式菜单以选择欲设置的通道。
3. 接下来控制设置窗口会显示您当前已连接之设备的状态。您可点选  键来进一步切换类比与数码选项。
4. 点选 OK 键来让音频输入/输出设置生效并退出菜单。



## 麦克风

点选麦克风标签页可让您调整输入/输出设置，并检视音频设备是否已正确连接。

请依照下列步骤设置音频输入输出选项：

1. 在 Realek HD Audio Manager 应用程序中，点选麦克风标签页。
2. 您可以点选杂讯抑制选项，以减少录音时背景音所造成的干扰。
3. 点选取消声音共鸣选项，以减少前置扬声器在录音时所生成的回音。
4. 点选  键来让麦克风设置生效并退出菜单。



## 3D 音频展示

点选3D音频展示标签页来调整您的输入/输出设置。

请依照下列步骤设置音频输入输出选项：

1. 在 Realek HD Audio Manager 应用程序中，点选3D音频展示标签页。
2. 您可以点选窗口左侧的各选项来调整声音、移动路径，与环境设置。
3. 点选  键来测试您的设置。
4. 点选  键来让 3D音频展示设置生效并退出菜单。



### 5.3.3 华硕系统诊断家 II

华硕系统诊断家为一个工具程序，让您可以监控电脑内硬件的运行状态，以及当检测有任何异常状况发生时，可以立即警告您。系统诊断家 II 能判断风扇的转动、处理器的温度，以及系统电压状态，甚至相关的其他状态等。而由于系统诊断家 II 为采用软件的操作接口，当您开启它时，就可以立即启动来监控您的电脑状态。使用这套工具程序，让您可以在使用电脑时，更安心其具备一个稳定且健康的操作环境。

#### 安装系统诊断家 II

请依照以下步骤来安装系统诊断家 II：

1. 于光驱中放入公用与驱动程序光盘，若您的电脑系统有启动光盘自动运行功能，则会出现驱动程序（Drivers）画面菜单。



如果此窗口尚未自动出现，您也可以到驱动程序以及应用程序光盘中 ASUS PC Probe II 目录，以滑鼠左键双击点选 setup.exe 档案运行来开启菜单窗口。

2. 在菜单中，点选「Utilities」，然后选择「ASUS PC Probe II」。
3. 接着请依照画面的指示，进行安装至完成。

#### 启动系统诊断家 II

当您完成安装后，您可以在 Windows 系统平台中，立即或者是任何您想启动的时刻，来启动系统诊断家 II。

在 Windows 系统中，启动系统诊断家 II，请点选 开始（Start）> 所有程序（All Programs）> ASUS > 系统诊断家 II（PC Probe II）> 系统诊断家 II v1.00.43（PC Probe II v1.00.43）。这时会启动系统诊断家 II 主菜单。

当启动系统诊断家 II 程序后，在 Windows 桌面右下角，会出现一个常驻的缩略图。点选这个图标来关闭或恢复应用程序。

#### 使用系统诊断家 II

##### 主窗口（Main windows）

系统诊断家 II 的主窗口提供您检视现在您系统内的状态，并且可更改程序的设置。在缺省值中，主窗口中显示偏好的（Preference）设置部份。您可以通过点选菜单右方上的三角形按键，来关闭或恢复主窗口中的所偏好的部份。



点选此三角形按键  
来关闭偏好的面板

按键	功能
	开启设置 (Configuration) 窗口
	开启报告 (Report) 窗口
	开启桌面管理接口 (Desktop Management Interface) 窗口
	开启周边组件互联 (Peripheral Component Interconnect) 窗口
	开启窗口管理测试设备窗口
	开启硬盘设备、内存、处理器使用状态窗口
	显示/隐藏偏好 (Preference) 设置的部份
	最小化应用程序
	关闭应用程序

### Sensor alert (感应器警示)

当某个系统内的感应器检测到问题发生时，这个主窗口会立即变成红色显示状态，如下图所示。



### Preferences (偏好设置)

您可以在主窗口中来自订哪些偏好的选项。在选择每一个偏好选项并点击该选项时，都会出现一个选择框。

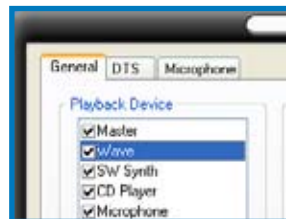

## Hardware monitor panels (硬件监控面板)

这个硬件监控面板显示系统所感应到如风扇转速、处理器温度、与电压等当前的数值。

硬件监控面板提供两种显示画面：六角形（完整）与长方形（简易）。当您从偏好设置（Preferences）中，點選并启用实时监控面板（Enable Monitoring Panel）选项时，这个监控面板画面则会显示在您的桌面上。



大图标显示模式



缩略图显示模式

### Changing the monitor panels position (更改监视面板位置)

若要在桌面上更改监视面板的位置，请点选 Scheme 菜单中的向下按钮，然后在清单表中选择其他位置。选好后点选 OK 按钮即完成。



### Moving the monitor panels (移动监视面板)

通过图标上的磁铁图案，就可以将所有的监视面板一起移动。若您要将这群组中的某个监视面板分开，请点一下这个马蹄形磁铁图标，就可以移动或重新放置面板的位置。

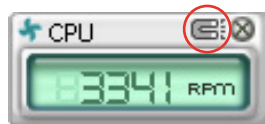

### Adjusting the sensor threshold value (调整感应器的门槛数值)

您可以调整监控面板内的感应器检测门槛数值，通过按钮来点选数值。而您也可以通过 Config（设置）窗口来调整检测的门槛数值。



## Monitoring sensor alert (监控感应器警示)

这个监控感应器变成红色时，表示组件的数值超出或低于所设置的门檻数值。请参考以下的图例。



大图标显示模式



缩略图显示模式

## WMI browser (WMI 浏览器)

点选 **WMI** 按钮显示 WMI (Windows Management Interface) 浏览器。这个画面显示数个 Windows 管理信息。在画面的左方里，点选其中一个项目，则该内容的内容说明会显示在右方的画面中。点选在 WMI Information 项当前的 (+) 号图案，则会显示可用的信息。



您可通过滑鼠左键点选右下角来拖曳，以放大或缩小这个画面。

## DMI browser

点选 **DMI** 按钮显示 DMI (Desktop Management Interface) 浏览器。这个画面显示数个 Windows 管理信息。在画面的左方里，点选其中一个项目，则该内容的内容说明会显示在右方的画面中。点选在 DMI Information 项当前的 (+) 号图案，则会显示可用的信息。



## PCI browser (PCI 浏览器)

点选 **PCI** 按钮显示 PCI (Peripheral Component Interconnect) 浏览器。这个画面显示数个 Windows 管理信息。在画面的左方里, 点选其中一个项目, 则该项目的内容说明会显示在右方画面中。点选在 PCI Information 项当前面的 (+) 号图案, 则会显示可用信息。



## Usage (使用状态)

这个浏览画面显示实时的处理器、硬盘容量大小, 以及内存使用状态。点选 **USAGE** 按钮显示 Usage 浏览器。

### CPU Usage (处理器使用状态)

CPU (处理器) 这个字段, 以线图的方式实时显示处理器的使用状态。

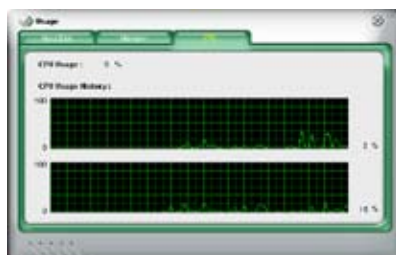

### Hard disk space Usage (硬盘空间使用状态)

Hard Disk 这个字段则显示已经使用与尚未使用的硬盘空间。在画面左方会显示所有装在系统内的硬盘, 选择其中一部硬盘, 则会显示该硬盘的使用状态。而下方蓝色的区块则表示已经被使用的空间, 以及粉红色则表示尚未使用的空间。





## Memory Usage (内存使用状态)

内存这个字段则显示已经使用与尚未使用的实体内存容量。而下方蓝色的区块则表示已经被使用的，以及粉红色则表示尚未使用的百分比。



## 设置 PC Probe II

点选 **CONFIG** 按钮显示和调整感应器检测的门槛数值。

在 Config (设置) 窗口中有两栏: Sensor/Threshold 与 Preference。第一项 Sensor/Threshold 栏提供您选择启动感应器功能或输入检测的门槛数值。而 Preference 栏则提供您自订感应器警报, 或更改温度比例。



恢复所有门槛数值到缺省值

确认更改

取消或略过更改

载入储存过的更改

储存更改

### 5.3.4 华硕 AI Suite 程序

华硕 AI Suite 可以让您轻易地运行 AI Gear 2、AI Booster、AI Nap，与 Q-Fan 应用程序。

#### 安装 AI Suite 程序

请依照下列步骤将 AI Suite 安装到您的电脑：

1. 将应用程序光盘放到光驱中。接着若您的系统有开启自动运行功能，则驱动程序安装菜单便会出现。
2. 点选应用程序标签页，接着点选 AI Suite。
3. 请依照屏幕指示来完成安装步骤。

#### 运行 AI Suite 程序

安装完 AI Suite 后，您可以随时由 Windows 作业系统的桌面来运行 AI Suite 程序。

若要从 Windows 作业系统桌面运行 AI Suite，请点选 开始 > 所有程序 > ASUS > AI Suite > AI Suite v1.xx.xx。接着 AI Suite 的主窗口便会出现。

在运行程序后，华硕 AI Suite 图标便会显示在 Windows 作业系统的任务栏中。请点选此图标来关闭或恢复应用程序。

#### 使用 AI Suite 程序

点选 AI Gear 2、AI Nap、AI Booster，或 Q-Fan 2 图标来运行这些应用程序，或是点选 Normal 图标来将系统恢复到一般状态。

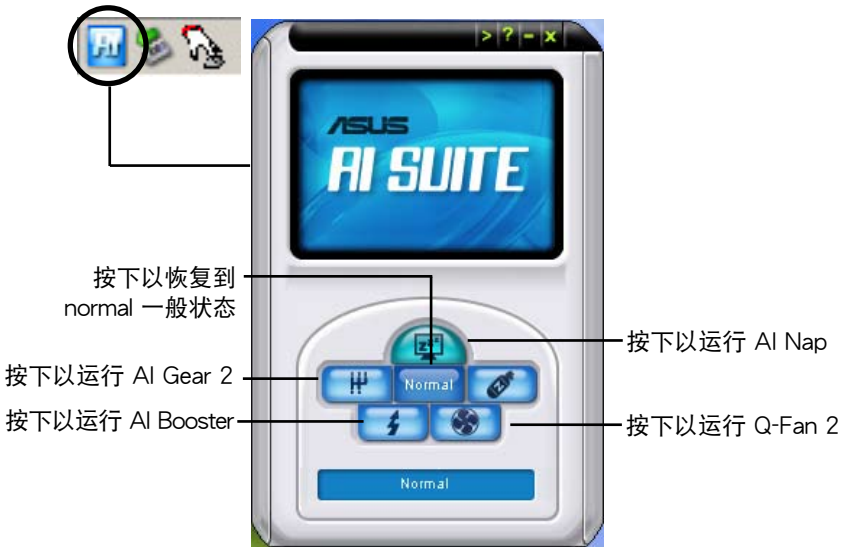

## 其他功能按键

点击主窗口右上方的  键来开启监控窗口。



点击窗口右侧的  键来切换温度单位的表现方式，例如可由摄氏温度单位切换为华氏温度单位。



### 5.3.5 华硕 AI Gear 2

华硕 AI Gear 2 可以提供四种系统性能选项，可以让您针对电脑的需要来选择最佳的性能设置。此外，这个简单易用的应用程序会调整处理器的频率与 VCore 电压来将系统噪音降与电源的消耗至最低。

在您使用驱动程序与应用程序光盘安装好 AI Gear 2 后，您只要点击位在窗口任务栏上 AI Gear 2 图标，便可运行这个应用程序，程序运行后，您便可以依照自己的喜好来切换性能设置。



## 5.3.6 华硕 AI Nap

本功能可以让您将电脑的电源消耗在您不使用电脑时降至最低。启用这项功能可以降低系统的电源消耗并让系统运行时更加宁静。

在您使用驱动程序与应用程序光盘安装好 AI Nap 后，您只要点选位在窗口任务栏上 AI Nap 图标，便可运行这个应用程序。开启本应用程序时，请在确认信息窗口中，点选 Yes 来正式开启这个应用程序。



若要退出 AI Nap 模式，请按下系统电源键或是滑鼠按键，接着在确认信息窗口中，点选 Yes 即可。

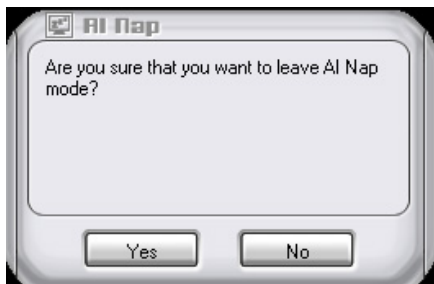

若要将主机的电源键由 AI Nap 切换到关机，只需以滑鼠右键点选作业系统右下角任务栏中的 AI Suite 图标，接着选择 AI Nap 并选择 Use power button 即可切换回原功能。

### 5.3.8 华硕 Q-Fan 2 程序

华硕 Q-Fan2 控制功能可以让您设置 CPU Q-Fan 2 或机箱的散热风扇转速以提升系统整体的运行性能。当您开启 Q-Fan 2 功能后，程序会依照系统温度自动调整提高或降低散热风扇的转速。

在您通过应用程序光盘完成 AI Suite 的安装后，您便可以用点选 Windows 作业系统任务栏中的 AI Suite 图标，并从 AI Suite 的主窗口中点选 Q-Fan 按钮来运行此应用程序。

请点选下拉菜单击键，便会显示风扇的名称。在此请选择 CPU Q-Fan 或机箱 Q-Fan，接着请勾选开启 Q-Fan 功能的对话框来启动此一功能。



在您勾选 Enable Q-Fan 对话框后，缺省值列表（Profile List）便会出现。请点选下拉式菜单并选择一个 profile 缺省值。最佳化（Optimal）模式可让系统依照温度的变化自动调节风扇转速；宁静（Silent）模式则会将风扇运行转速降至最低；而性能（Performance）模式则会提高风扇转速以得到最佳得系统冷却效果。

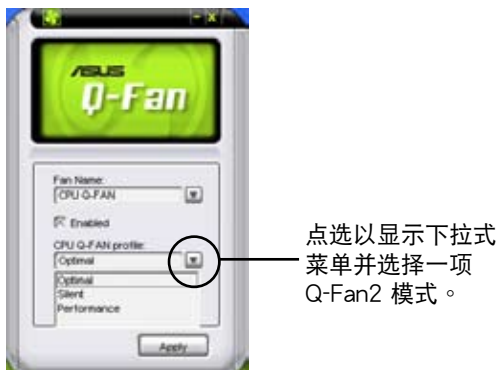

点选主窗口下方的 应用 键来储存设置。

### 5.3.9 华硕 AI Booster 程序

华硕 AI Booster 应用程序可以让您在 Windows 作业系统的环境下进行 CPU 的超频，而无须重新开机进入 BIOS 程序进行设置。

在您通过应用程序光盘完成 AI Suite 的安装后，您便可以用点选 Windows 作业系统任务栏中的 AI Suite 图标，并从 AI Suite 的主窗口中点选 AI Booster 按键来运行此应用程序。

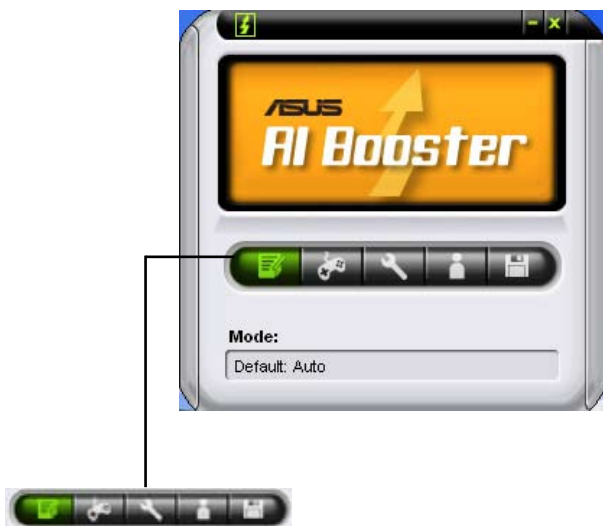

任务栏中的选项可以让您使用缺省值，或是以手动的方式调整 CPU/内存/PCI-E 的频率，或是创建并应用您所设置的个人超频设置。





在本附录中，将介绍关于本主板所支持的 CPU 功能与技术。

# A 附录

# 章节提纲



A.1 使用 Intel EM64T 功能.....	A-1
A.2 增强型 Intel SpeedStep 技术 (EIST) .....	A-1
A.3 Intel Hyper-Threading 技术 .....	A-3

## A.1 Intel EM64T 技术



- 主板须完全兼容于 Intel LGA775 处理器，并使用 32 位的操作系统。
- 主板必须具备支持 EM64T 技术的 BIOS 档案。您可由华硕电脑网站 ([www.asus.com.cn/support/download/](http://www.asus.com.cn/support/download/)) 下载最新的 BIOS 档案。若您要进行 BIOS 档案的升级，请参考本手册第二章中的相关说明。
- 关于 EM64T 功能的相关信息，请参考：[www.intel.com](http://www.intel.com)。
- 关于 Windows 64 位操作系统的相关信息，请参考：[www.microsoft.com](http://www.microsoft.com)。

### 使用 Intel EM64T 功能

请依照以下的方式来使用 Intel EM64T 功能：

1. 安装一颗支持 Intel EM64T 技术的 Intel 处理器。
2. 安装 64 位操作系统 (Windows Vista x64 Edition 或 Windows XP Professional x64 Edition)。
3. 从公用与驱动程序光盘中，安装主板上各连接端口与设备专用的 64 位驱动程序。
4. 若还有其他需要安装的设备，如主板上的扩展卡或欲装入的硬件设备，请一并再安装专用的 64 位驱动程序。



请参考安装扩展卡或装入硬件设备相关的说明，或者是连结上相关的网页，来查阅此扩展卡或设备是否支持 64 位系统环境。

## A.2 增强型 Intel SpeedStep 技术 (EIST)

增强型 Intel SpeedStep (EIST) 省电技术，能相当有智能地来管理处理器资源，根据必需的处理器的负载程度与系统速度/电源，来自动调整处理器的电压与核心频率。



1. 本主板上的 BIOS 已具备支持 EM64T 与 EIST 技术。若您需要升级 BIOS 档案时，您可以上网连线至华硕的官方网站 ([www.asus.com.cn/support/download/](http://www.asus.com.cn/support/download/)) 下载最新的 BIOS 档案，请参考第四章的说明。
2. 若要了解更多有关 EIST 的信息，请至 Intel 官方网站 [www.intel.com](http://www.intel.com) 查询。

### A.2.1 系统的必需条件

1. 支持 EIST 的 Intel 处理器。
2. BIOS 必须支持 EIST 功能。
3. 操作系统必须支持 EIST 功能 (Windows Vista、Windows XP SP2、Linux 2.6 kernel 或升级的版本)。

## A.2.2 使用 EIST

请依照以下的方式来使用 EIST 功能：

1. 开启电脑，然后进入 BIOS 设置画面。
2. 进入【Advanced Menu】，点选【CPU Configuration】，然后按下 <Enter> 键。
3. 滚动此选项，选择【Intel(R) SpeedStep Technology】选项，然后按下 <Enter> 键。请参考 4-22 页的 BIOS 画面。
4. 当您做好设置后，按下 <F10> 键储存并离开 BIOS。
5. 当电脑重新开机后，请在桌面空白处使用鼠标按右键，这时会跳出一个选择框，然后点选最底下的【内容】（Properties）选项。
6. 当内容（Properties）这设置画面显示后，选择【屏幕保护程序】（Screen Saver）这栏。
7. 点选【电源】（Power）选项，来进入调整【电源选项内容】（Power Options Properties）画面。
8. 选择【电源配置】（Power schemes），然后点选面上的 ，然后选择除了【家用/办公室桌上型】（Home/Office Desktop）或【一直开启】（Always On）以外的项目。
9. 选好后，点选【应用】（Apply），然后点选【确定】（OK）。
10. 然后关闭此设置画面。

当您调整好电源配置选项后，当处理器的负载较低时，处理器的内部频率也会跟着做微小的降低。

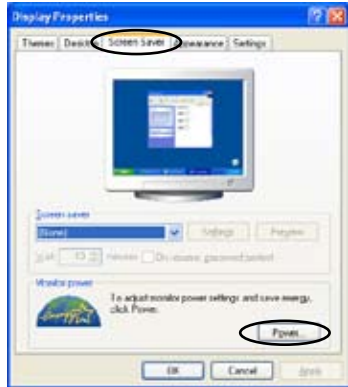

窗口画面与设置步骤可能会因操作系统版本不同而有所差异。

## A.3 Intel Hyper-Threading 技术

### Intel Hyper-Threading 技术说明



1. 本主板支持 775 脚位封装，并具备 Hyper-Threading 技术的 Intel Pentium 4 中央处理器。
2. 仅 Windows Vista、Windows XP、Linux 2.4.x (kernel) 或升级的版本支持 Hyper-Threading 技术。倘若您使用 Linux 操作系统，请使用 Hyper-Threading 专属编译器来进行编译作业。若您使用的是其他操作系统，请至 BIOS 设置程序将 Hyper-Threading 功能关闭，以确保系统的稳定度。
3. 建议您安装 Windows XP Service Pack 1 或是升级版本的操作系统。
4. 在安装支持 Hyper-Threading 技术之操作系统前，请确定已开启 BIOS 设置程序的 Hyper-Threading 功能。
5. 欲知更详细的 Hyper-Threading 技术请参考 <http://www.intel.com/info/hyperthreading> 网站内容。

### 如何使用 Intel Hyper-Threading 功能

若您想要在本主板上开启 Hyper-Threading 功能，请依照以下步骤进行设置：

1. 请购买支持 Hyper-Threading 技术的 Intel Pentium 4 处理器，并将其正确地安装在主板上。
2. 开启系统电源并进入 BIOS 设置程序（请参阅第二章：BIOS 程序设置），在高级菜单中，请确认 Hyper-Threading Technology 选项设置为 Enabled，本选项只有在您安装支持 Hyper-Threading 技术的 CPU 时才会出现。
3. 储存上述设置值并退出 BIOS 设置程序，接着重新启动电脑。





