

hp LaserJet 3020

hp LaserJet 3030



i n v e n t

使用





hp LaserJet 3020 all-in-one 和  
hp LaserJet 3030 all-in-one

用户指南 

---

## 版权信息

© 2003 版权所有 Hewlett-Packard Development Company, L.P.

未经事先书面许可，严禁进行任何形式的复制、改编或翻译，除非版权法另有规定。

此处包含的信息如有更改，恕不另行通知。

HP 产品和服务的所有保修事项已在产品和服务所附带的保修声明中列出，此处内容不代表任何额外保修。HP 公司对此处任何技术性 or 编辑性的错误或遗漏概不负责。

对本用户指南相关的惠普产品用户，授予他们许可进行以下操作：a) 打印本用户指南的硬拷贝，供个人、内部或公司使用，但不得出售、转售或分发硬拷贝；b) 将本用户指南的电子文件放在网络服务器上，但只有与本用户指南相关的惠普产品的个人用户和内部用户才能访问该电子文件。

部件号：Q2665-90913

Edition 1, 10/2003

## 商标说明

Adobe® 和 PostScript® 是 Adobe Systems Incorporated 的商标。

Microsoft®、Windows® 和 Windows NT® 是 Microsoft Corporation 在美国的注册商标。

UNIX® 是 The Open Group 的注册商标。

此处提及的其它所有产品可能是其各自公司的商标。

# 目录

## 1 初步了解设备

识别 hp LaserJet 3020 all-in-one 和 hp LaserJet 3030 all-in-one .....	2
hp LaserJet 3020 all-in-one 包装箱内的物品 .....	2
hp LaserJet 3030 all-in-one 包装箱内的物品 .....	3
hp LaserJet 3020 all-in-one 和 hp LaserJet 3030 all-in-one 的设备功能 .....	4
识别硬件组件 .....	5
HP LaserJet 3020 all-in-one 硬件组件 .....	5
HP LaserJet 3030 all-in-one 硬件组件 .....	5
识别 hp LaserJet 3020 all-in-one 的设备控制面板组件 .....	6
识别 hp LaserJet 3030 all-in-one 的设备控制面板组件 .....	7
识别软件组件 .....	8
支持的操作系统 .....	8
打印介质规格 .....	9
支持的纸张重量和尺寸 .....	9

## 2 使用 hp 工具箱或设备控制面板更改设置

使用 hp 工具箱 (Windows) .....	12
支持的操作系统 .....	12
支持的浏览器 .....	12
查看 hp 工具箱 .....	12
hp 工具箱组件 .....	13
使用设备控制面板 .....	15
打印配置页 .....	15
打印设备控制面板菜单图 .....	15
恢复出厂默认设置 .....	15
更改设备控制面板显示语言 .....	16
更改默认介质尺寸 .....	16
使用设备音量控制键 .....	16

## 3 打印

使用手动进纸打印 .....	20
使用手动进纸打印 .....	20
停止或取消打印作业 .....	21
打印机驱动程序 .....	22
更改打印设置 .....	22
了解打印质量设置 .....	24
暂时更改打印质量设置 .....	24
更改以后所有作业的打印质量设置 .....	24
使用经济模式 (节省碳粉) .....	24
优化多种介质的打印质量 .....	26
访问优化功能 .....	26

设备介质规格 .....	27
介质使用准则 .....	28
纸张 .....	28
常见介质问题表 .....	28
标签 .....	28
投影胶片 .....	29
信封 .....	29
卡片纸和重磅介质 .....	30
选择适用于自动文档进纸器 (ADF) 的介质 .....	31
自动文档进纸器 (ADF) 规格 .....	31
在信封上打印 .....	32
在一个信封上打印 .....	32
在多个信封上打印 .....	33
在投影胶片和标签上打印 .....	34
在投影胶片或标签上打印 .....	34
在信头纸和预打印表单上打印 .....	36
在信头纸和预打印表单上打印 .....	36
在自定义尺寸介质或卡片纸上打印 .....	37
在自定义尺寸介质或卡片纸上打印 .....	37
在介质两面打印 (手动双面打印) .....	38
手动双面打印 .....	38
在单张介质上打印多页 .....	39
在单张介质上打印多页 (Windows) .....	39
在单张介质上打印多页 (Macintosh) .....	39
打印小册子 .....	40
打印小册子 .....	40
打印水印 .....	42
使用水印功能 .....	42

## 4 复印

装入要复印的原件 .....	44
在平板扫描仪上放置原件 .....	44
将原件装入自动文档进纸器 (ADF) 的进纸盘 .....	44
开始复印作业 .....	46
取消复印作业 .....	46
调整复印质量 .....	47
调整当前作业的复印质量 .....	47
调整默认复印质量 .....	47
调整调淡/加深 (对比度) 设置 .....	48
调整当前作业的调淡/加深设置 .....	48
调整默认调淡/加深设置 .....	48
缩小或放大复印件 .....	49
缩小或放大当前作业的复印件 .....	49
更改默认复印尺寸 .....	50
更改复印件自动分页设置 .....	51
更改当前作业的复印件自动分页设置 .....	51
更改默认复印件自动分页设置 .....	51
更改复印份数 .....	52
更改当前作业的份数 .....	52
更改默认份数 .....	52
复印照片、双面原件或书籍 .....	53

复印照片 .....	53
复印多页双面原件纸叠 .....	53
复印书籍 .....	54

## 5 扫描

装入要扫描的原件 .....	56
在平板扫描仪上装载原件 .....	56
将原件装入自动文档进纸器 (ADF) 的进纸盘 .....	56
了解扫描方法 .....	58
从设备控制面板扫描 (Windows) .....	59
对设备的扫描至按钮进行编程 .....	59
扫描至电子邮件 .....	59
扫描至文件夹 .....	59
取消扫描作业 .....	61
使用 hp LaserJet 扫描软件扫描 (Windows) .....	62
扫描至电子邮件 .....	62
扫描至文件 .....	63
扫描至其它软件程序 .....	63
扫描至 Readiris OCR 软件 .....	64
从设备和 hp Director 扫描 (Macintosh) .....	65
扫描至电子邮件 .....	65
扫描至文件 .....	65
扫描至软件程序 .....	66
使用逐页扫描 .....	66
使用符合 TWAIN 和 WIA 标准的软件扫描 .....	67
使用符合 TWAIN 和 WIA 标准的软件 .....	67
扫描照片或书籍 .....	68
扫描照片 .....	68
扫描书籍 .....	68
使用 OCR 扫描 .....	70
Readiris .....	70
扫描仪分辨率和颜色 .....	71
分辨率和颜色准则 .....	71
颜色 .....	72

## 6 传真

.....	73
-------	----

## 7 清洁和维护

清洁设备外部 .....	76
清洁外部 .....	76
清洁玻璃板 .....	76
清洁盖板衬底 .....	77
清洁介质通道 .....	78
清洁介质通道 .....	78
更换自动文档进纸器 (ADF) 拾纸轮组件 .....	79

## 8 故障排除

设备无法打开 .....	84
--------------	----

设备是否已接通电源? .....	84
设备控制面板显示屏有黑线条或黑点, 或变成空白 .....	85
设备是否暴露于电场或磁场中? .....	85
打印页全部为空白 .....	86
打印碳粉盒中是否还保留着密封胶带? .....	86
文档是否含有空白页? .....	86
是否打印配置页? .....	86
原件是否正确装入? .....	86
页面未打印 .....	87
计算机屏幕上是否显示信息? .....	87
介质是否以正确的方式进入设备? .....	87
是否发生介质卡塞? .....	87
并行或 USB 设备电缆 (A/B) 是否工作正常, 是否连接正确? .....	87
您的计算机上是否还运行着其它设备? .....	87
可以打印页面, 但存在问题 .....	88
打印质量是否较差? .....	88
打印出的页面是否与屏幕上显示的页面不同? .....	88
设备设置是否适合打印介质? .....	88
屏幕出现错误信息 .....	89
打印机无响应/写入 LPT1 错误 .....	89
无法访问端口 (其它应用程序正在使用此端口) .....	89
存在纸张处理问题 .....	90
打印倾斜 (歪斜) .....	90
一次送入多页纸张 .....	90
设备无法从介质进纸盘抽取介质 .....	90
介质通过设备送入时卷曲 .....	90
打印页与屏幕上显示的页面不同 .....	91
文本是否错乱、不正确或不完整? .....	91
是否丢失图形或文本? 是否出现空白页? .....	91
页面格式与在其它打印机上打印的格式是否不同? .....	91
图形质量是否差? .....	92
打印机发生介质卡塞 .....	93
清除介质卡塞 .....	93
清除其它介质卡塞 .....	94
避免介质卡塞的提示 .....	94
打印质量不可接受 .....	96
打印过浅或褪色 .....	96
碳粉污点 .....	96
丢字 .....	97
竖直线条 .....	97
灰色背景 .....	98
碳粉污迹 .....	98
松散的碳粉 .....	99
竖直重复缺陷 .....	99
变形字符 .....	100
页面倾斜 .....	100
卷曲或呈波纹状 .....	101
褶皱或折痕 .....	101
字符轮廓边缘的碳粉扩散 .....	102
出现设备控制面板错误信息 .....	103
解决常见错误信息 .....	103
严重错误信息 .....	103



警报信息 .....	104
警告信息 .....	104
未输出复印件 .....	106
介质是否已装入进纸盘? .....	106
原件是否正确装入? .....	106
复印件为空白, 或者图像丢失或褪色 .....	107
打印碳粉盒的密封胶带是否已撕掉? .....	107
打印碳粉盒中的碳粉是否不足? .....	107
原件质量是否很差? .....	107
原件是否有彩色背景? .....	107
复印质量不可接受 .....	108
预防问题 .....	108
自动文档进纸器 (ADF) 中发生介质卡塞 .....	109
常见自动文档进纸器 (ADF) 卡纸位置 .....	109
从自动文档进纸器 (ADF) 清除卡塞介质 .....	109
复印缺陷很明显 .....	112
白色或褪色的垂直条纹 .....	112
空白页面 .....	112
复印了错误的原件 .....	112
太浅或太深 .....	112
多余线条 .....	113
黑色圆点或条纹 .....	113
不清晰的文本 .....	113
缩小的尺寸 .....	113
扫描图像质量差 .....	114
原件是否为再次生成的照片或图片? .....	114
文档打印后图像质量是否有所改善? .....	114
图像是否倾斜 (歪斜)? .....	114
扫描图像上是否有墨迹、线条、白色垂直条纹或任何其它缺陷? .....	114
图形是否与原件不同? .....	114
部分图像未扫描 .....	115
原件装入是否正确? .....	115
原件是否有彩色背景? .....	115
原件长度是否大于 381 毫米? .....	115
原件是否太小? .....	115
您是否正在使用 HP Director? (仅适用于 Macintosh) .....	115
介质尺寸是否正确? .....	115
扫描时间太长 .....	116
您的分辨率或颜色级别是否设置过高? .....	116
软件是否设置为彩色扫描? .....	116
您是否在尝试扫描前发送了打印作业或复印作业? .....	116
您是否将计算机设置为双向通信? .....	116
出现错误信息 .....	117
常见扫描错误信息 .....	117
扫描质量不可接受 .....	118
预防问题 .....	118
空白页面 .....	118
太浅或太深 .....	119
多余线条 .....	119
黑色圆点或条纹 .....	119
不清晰的文本 .....	119

## 附录 A 规格

HP LaserJet 3020/3030 all-in-one 系列规格 .....	123
HP LaserJet 3020/3030 all-in-one 系列规格 .....	123
HP LaserJet 3030 all-in-one 传真规格 .....	125
HP LaserJet 3020/3030 all-in-one 系列电池 .....	126

## 附录 B 规范信息

.....	127
FCC 规则 .....	128
电话消费者保护法（美国 - hp LaserJet 3030） .....	128
IC CS-03 要求 (hp LaserJet 3030) .....	129
适用于欧盟国家/地区的管制信息 (hp LaserJet 3030) .....	129
安全声明 .....	130
激光安全 .....	130
Canada DOC regulations .....	130
Laser statement for Finland .....	131
Korean EMI statement .....	131
Australia .....	132
一致性声明 .....	133
环境产品管理方案 .....	134
保护环境 .....	134
产生臭氧 .....	134
能耗 .....	134
碳粉消耗 .....	134
纸张使用 .....	134
塑料 .....	134
HP LaserJet 打印耗材 .....	135
HP 打印耗材回收利用计划信息 .....	135
纸张 .....	135
材料限制 .....	135
Nederlands .....	135
有关 .....	136
材料安全数据表 .....	137

## 附录 C HP 有限保修声明

HP LaserJet 3020 / 3030 all-in-one 系列一年有限保修 .....	139
---	-----

## 附录 D HP 部件和附件

订购 hp 部件和附件 .....	142
HP 部件和附件图表 .....	142
HP LaserJet 打印碳粉盒 .....	144
HP 对非 hp 打印碳粉盒的策略 .....	144
安装打印碳粉盒 .....	144
存储打印碳粉盒 .....	144
打印碳粉盒预期使用寿命 .....	144
回收打印碳粉盒 .....	144
节省碳粉 .....	145

## 附录 E 服务和支持

获得硬件服务 .....	148
获得硬件服务 .....	148
延长保修 .....	150
服务信息表 .....	151

## 词汇

## 索引



# 1

## 初步了解设备

参阅以下主题来逐步熟悉新的 HP LaserJet 3020 all-in-one 或 HP LaserJet 3030 all-in-one:

- [识别 hp LaserJet 3020 all-in-one 和 hp LaserJet 3030 all-in-one](#)
- [hp LaserJet 3020 all-in-one 和 hp LaserJet 3030 all-in-one 的设备功能](#)
- [识别硬件组件](#)
- [识别 hp LaserJet 3020 all-in-one 的设备控制面板组件](#)
- [识别 hp LaserJet 3030 all-in-one 的设备控制面板组件](#)
- [识别软件组件](#)
- [打印介质规格](#)

# 识别 hp LaserJet 3020 all-in-one 和 hp LaserJet 3030 all-in-one

参照下图，确保包装箱物品完整。

## hp LaserJet 3020 all-in-one 包装箱内的物品

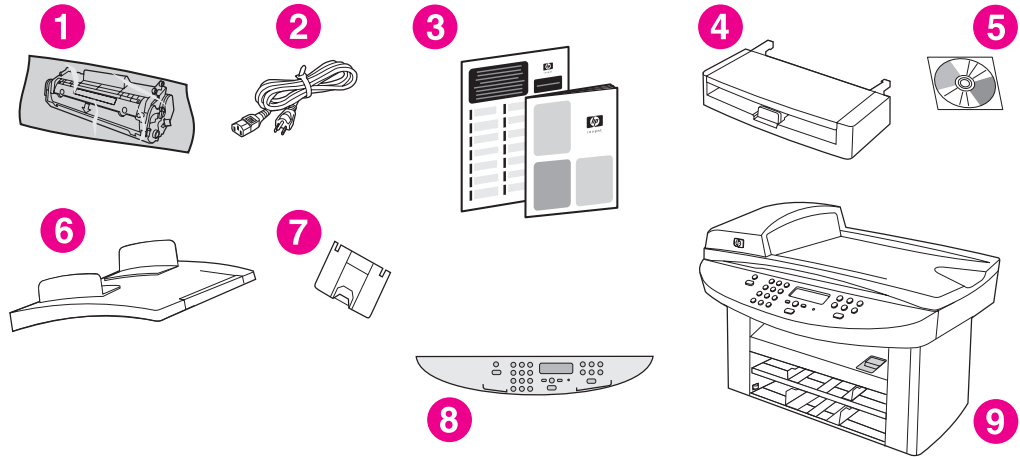

- 1 打印碳粉盒
- 2 电源线
- 3 入门指南和支持说明
- 4 150 页介质进纸盘
- 5 包含设备软件和电子用户指南的 CD-ROM
- 6 自动文档进纸器 (ADF) 进纸盘
- 7 出纸槽托板
- 8 设备控制面板贴面
- 9 HP LaserJet 3020 all-in-one

### 注意

请使用设备附带的电源线。使用其它电源线可能对设备性能有负面影响。

## hp LaserJet 3030 all-in-one 包装箱内的物品

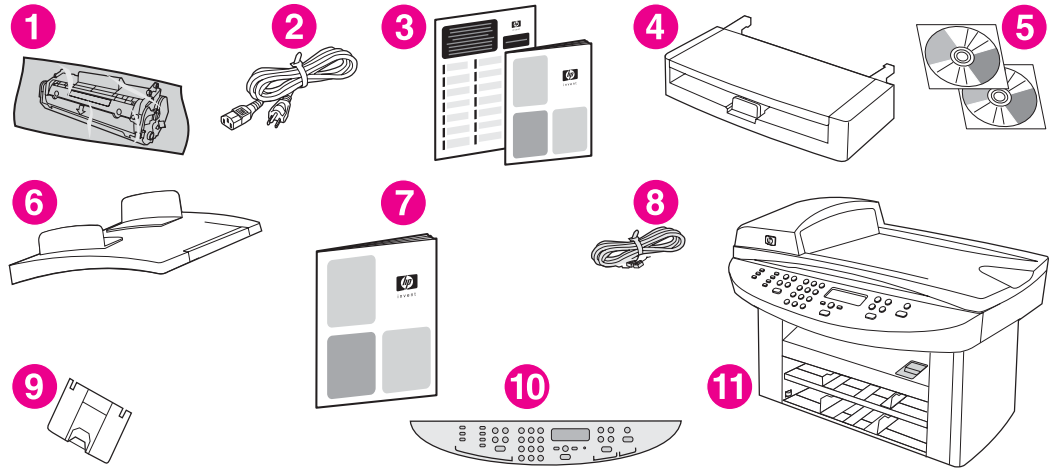

- 1 打印碳粉盒
- 2 电源线
- 3 入门指南和支持说明
- 4 150 页介质进纸盘
- 5 包含设备软件和电子用户指南的 CD-ROM
- 6 自动文档进纸器 (ADF) 进纸盘
- 7 传真指南
- 8 电话线
- 9 出纸槽托板
- 10 设备控制面板贴面
- 11 HP LaserJet 3030 all-in-one

### 注意

使用设备附带的电话线和电源线。使用其它电话线或电源线可能对设备性能有负面影响。

## hp LaserJet 3020 all-in-one 和 hp LaserJet 3030 all-in-one 的设备功能

速度	● 每分钟最多可打印或复印 15 页 (ppm)
纸张处理	● 平板扫描仪, 50 页自动文档进纸器 (ADF), 150 页介质进纸盘和 10 页优先进纸槽
内存	● 32 兆字节 (MB) 随机存取内存 (RAM) (系统占用 9MB, 用户可用 23MB RAM)
连接	● 一个通用串行总线 (USB) 端口 (符合 2.0 规格) 和一个 IEEE 1284-B 并行端口
传真 (仅适用于 HP LaserJet 3030 all-in-one)	● V.34 传真的全功能传真性能, 包括电话簿、传真轮询和延迟传真功能



## 识别硬件组件

参照以下图示识别设备硬件组件:

### HP LaserJet 3020 all-in-one 硬件组件

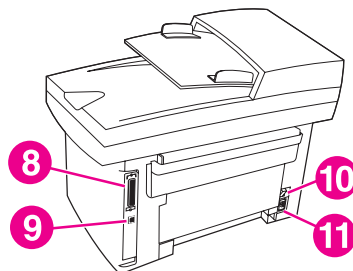
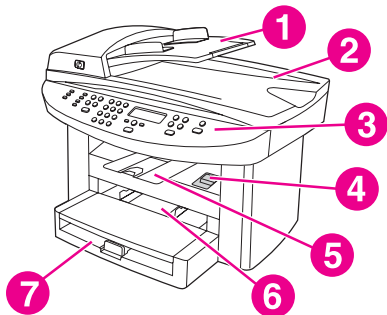

- 1 自动文档进纸器 (ADF) 进纸盘
- 2 平板扫描仪盖板和 ADF 出纸槽
- 3 设备控制面板
- 4 打印碳粉盒挡门释放栓
- 5 出纸槽
- 6 优先进纸盘
- 7 介质进纸盘
- 8 并行端口
- 9 USB 端口
- 10 电源开关
- 11 电源插孔

### HP LaserJet 3030 all-in-one 硬件组件

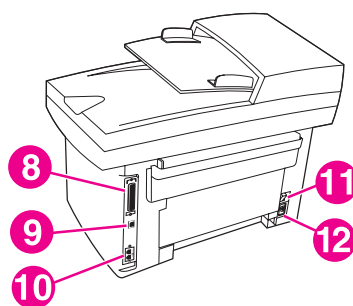
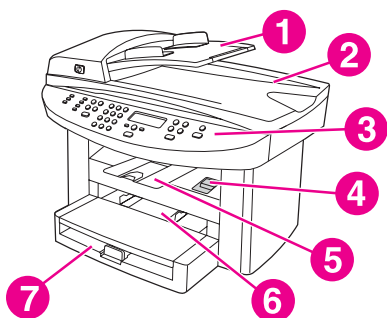

- 1 自动文档进纸器 (ADF) 进纸盘
- 2 平板扫描仪盖板和 ADF 出纸槽
- 3 设备控制面板
- 4 打印碳粉盒挡门释放栓
- 5 出纸槽
- 6 优先进纸盘
- 7 介质进纸盘
- 8 并行端口
- 9 USB 端口
- 10 传真接口
- 11 电源开关
- 12 电源插孔

## 识别 hp LaserJet 3020 all-in-one 的设备控制面板组件

参照以下图示识别设备控制面板组件。

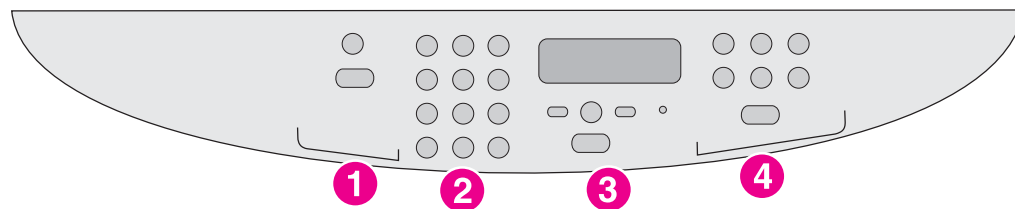

- 1 **扫描控制键。** 使用这些控制键可扫描电子邮件或文件夹。有关扫描说明，请参阅[扫描](#)。
- 2 **字母数字按钮。** 使用字母数字按钮在设备控制面板显示屏中键入数据。
- 3 **菜单控制键和取消控制键。** 使用这些控制键可选择菜单选项、确定设备状态以及取消当前作业。
- 4 **复印控制键。** 使用这些控制键可更改常用默认设置并开始复印。有关复印说明，请参阅[复印](#)。

## 识别 hp LaserJet 3030 all-in-one 的设备控制面板组件

参照以下图示识别设备控制面板组件。

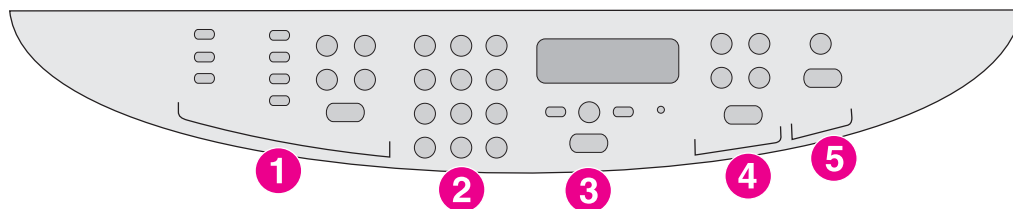

- 1 **传真控制键。**使用传真控制键更改常用的传真设置。有关使用传真控制键的信息，请参阅传真指南。
- 2 **字母数字按钮。**使用字母数字按钮在设备控制面板显示屏中键入数据，并拨叫要传真的电话号码。有关使用字母数字键字符的信息，请参阅传真指南。
- 3 **菜单控制键和取消控制键。**使用这些控制键可选择菜单选项、确定设备状态以及取消当前作业。
- 4 **复印控制键。**使用这些控制键可更改常用默认设置并开始复印。有关复印说明，请参阅[复印](#)。
- 5 **扫描控制键。**使用这些控制键可扫描至电子邮件或文件夹。有关扫描说明，请参阅[扫描](#)。

## 识别软件组件

---

### 注意

安装的软件组件视操作系统 (OS) 和安装类型而定。有关更多信息，请参阅入门指南。

设备附带的软件包括：

- HP 工具箱
- HP LaserJet 扫描软件
- TWAIN 或 WIA 扫描驱动程序（WIA 仅适用于 Windows XP）
- HP LaserJet 传真（仅适用于 HP LaserJet 3030 all-in-one）
- Readiris OCR（不能与其它软件一起安装；需单独安装）
- 安装程序/卸载程序
- 打印机驱动程序（PCL 6、PCL 5e、PostScript Level 2 仿真）
- HP Director (Macintosh)
- HP All-in-One Setup Assistant (Macintosh)

---

### 注意

默认情况下，安装 PCL 6 打印机驱动程序。PCL 5e 打印机驱动程序可通过打印机向导安装。PostScript 驱动程序可通过自定义安装方式进行安装。

## 支持的操作系统

HP LaserJet 3020 all-in-one 和 HP LaserJet 3030 all-in-one 支持以下操作系统。

---

### 注意

并非所有操作系统均可使用所有设备特性和功能。

- Windows 98、Windows 2000、Windows Me、Windows XP 和 Windows NT 4.0
- Macintosh OS 10.2.x、Macintosh 9.1 和 Macintosh 9.2.x

## 打印介质规格

要获得最佳效果，请使用常规 75 至 90 g/m<sup>2</sup>（20 至 24 磅）的复印纸。验证纸张质量是否良好，且没有切口、缺口、撕裂、污点、碎屑、灰尘、皱褶、孔隙、卷曲和折边。

### 注意

打印机支持多种标准和自定义尺寸的打印介质。视介质重量、厚度和环境状况不同，纸盘和纸槽的容量可能会有所不同。光滑度 - 100 至 250 (Sheffield)。

请仅使用专为 HP LaserJet 打印机设计的投影胶片。

## 支持的纸张重量和尺寸

### 介质进纸盘纸张尺寸

介质进纸盘	尺寸	重量或厚度	容量
最小尺寸纸张	76 × 127 mm	60 到 163 g/m <sup>2</sup>	150 页 (60 g/m <sup>2</sup> )
最大尺寸纸张	216 × 356 mm	60 到 163 g/m <sup>2</sup>	150 页 (60 g/m <sup>2</sup> )
最小尺寸光泽纸	76 × 127 mm	75 到 120 g/m <sup>2</sup>	最大堆栈高度： 18 mm
最大尺寸光泽纸	216 × 356 mm	75 到 120 g/m <sup>2</sup>	最大堆栈高度： 18 mm
最小尺寸投影胶片	76 × 127 mm	0.10 到 0.13 毫米厚	75 页
最大尺寸投影胶片	216 × 356 mm	0.10 到 0.13 毫米厚	75 页
最小尺寸信封	90 × 160 mm	75 到 105 g/m <sup>2</sup>	15 信封
最大尺寸信封	178 × 254 mm	75 到 105 g/m <sup>2</sup>	15 信封
最小尺寸标签	76 × 127 mm	60 到 216 g/m <sup>2</sup>	60 页
最大尺寸标签	216 × 356 mm	60 到 216 g/m <sup>2</sup>	60 页
最小尺寸卡片纸	76 × 127 mm	135 到 157 g/m <sup>2</sup>	60 页
最大尺寸卡片纸	216 × 356 mm	135 到 157 g/m <sup>2</sup>	60 页

### 优先进纸槽纸张尺寸

优先进纸槽	尺寸	重量或厚度	容量
最小尺寸纸张	76 × 127 mm	60 到 163 g/m <sup>2</sup>	10 页 (75 g/m <sup>2</sup> )
最大尺寸纸张	216 × 356 mm	60 到 163 g/m <sup>2</sup>	10 页 (75 g/m <sup>2</sup> )
最小尺寸光泽纸	76 × 127 mm	75 到 120 g/m <sup>2</sup>	最大堆栈高度： 1.5 mm

优先进纸槽	尺寸	重量或厚度	容量
最大尺寸光泽纸	216 × 356 mm	75 到 120 g/m <sup>2</sup>	最大堆栈高度: 1.5 mm
最小尺寸投影胶片	76 × 127 mm	0.10 到 0.13 毫米厚	5 页
最大尺寸投影胶片	216 × 356 mm	0.10 到 0.13 毫米厚	5 页
最小尺寸信封	76 × 127 mm	60 到 90 g/m <sup>2</sup>	Individual 信封
最大尺寸信封	216 × 356 mm	60 到 90 g/m <sup>2</sup>	Individual 信封
最小尺寸标签	76 × 127 mm	60 到 216 g/m <sup>2</sup>	4 页
最大尺寸标签	216 × 356 mm	60 到 216 g/m <sup>2</sup>	4 页
最小尺寸卡片纸	76 × 127 mm	135 到 163 g/m <sup>2</sup>	4 页
最大尺寸卡片纸	216 × 356 mm	135 到 163 g/m <sup>2</sup>	4 页

#### 自动文档进纸器 (ADF) 纸张尺寸

ADF	尺寸	重量或厚度	容量
最小尺寸纸张	127 × 127 mm	60 到 90 g/m <sup>2</sup>	50 页 (75 g/m <sup>2</sup> )
最大尺寸纸张	216 × 381 mm	60 到 90 g/m <sup>2</sup>	50 页 (75 g/m <sup>2</sup> )

# 2

## 使用 hp 工具箱或设备控制面板更改设置

### 注意

本章所述的 HP 工具箱信息仅适用于 Windows 操作系统。有关适用于 Macintosh 的 HP 工具箱信息，请参阅用于 Macintosh 的 HP 工具箱的联机帮助。

您可以使用 HP 工具箱或设备控制面板更改设备的设置。通常，使用 HP 工具箱更改设备设置更为简便。

下表列出了您可以使用 HP 工具箱和设备控制面板更改的部分设置。有关如何使用 HP 工具箱更改设置的信息，请参阅 HP 工具箱帮助。您可以单击 HP 工具箱窗口左侧的**我如何**，打开 HP 工具箱帮助。（有关如何访问工具箱的信息，请参阅[使用 hp 工具箱 \(Windows\)](#)。）有关如何使用设备控制面板更改设备设置的信息，请参阅本章的信息。

### 注意

在软件程序中设定的设置优先于打印机驱动程序设置。打印机驱动程序设置会覆盖 HP 工具箱和设备控制面板设置。

设置或功能	HP 工具箱	设备控制面板
恢复出厂默认设置。	X	X
打印信息页，如配置页、设备控制面板菜单图和使用页。	X	X
更改设备控制面板显示语言。	X	X
更改 HP 工具箱语言。	X	
设置状态警报。	X	
配置发送传真和接收传真的设置。 <sup>1</sup>	X	X
查看收到的传真或将其转发至计算机。 <sup>1</sup>	X	
配置扫描至电子邮件或文件夹设置。	X	
更改复印设置	X	X
添加、删除或修改传真电话簿中的目标位置。 <sup>1</sup>	X	X
访问联机用户指南。	X	
远程检查设备状态。	X	

<sup>1</sup>传真功能仅适用于 HP LaserJet 3030 all-in-one。

## 使用 hp 工具箱 (Windows)

HP 工具箱是一个 Web 应用程序，您可以使用它执行以下任务。

### 注意

HP LaserJet 3020 all-in-one 不包括传真功能。

- 监控设备状态。
- 查看和配置设备的打印、传真、复印及扫描设置。
- 查看故障排除和“我如何”信息。
- 查看联机说明文件。
- 提供对传真和扫描软件功能的访问。
- 查看有关设备上特定事件或状况的警报。

您可以在设备直接连接至计算机或网络时查看 HP 工具箱。要使用 HP 工具箱，您必须先完成软件安装。

### 注意

打开和使用 HP 工具箱时无需访问互联网。但是，如果您单击**其它链接**区域中的某个链接，则必须访问互联网才能找到与此链接相关的站点。有关更多信息，请参阅**其它链接**。

## 支持的操作系统

以下操作系统支持 HP 工具箱：

- Windows 98、Windows 2000、Windows Millennium Edition (Me) 和 Windows XP

### 注意

操作系统上必须安装传输控制协议/互联网协议 (TCP/IP)，以便正确运行 HP 工具箱。

## 支持的浏览器

要使用 HP 工具箱，必须具备以下一个浏览器：

- Microsoft Internet Explorer 5.5 或更高版本
- Netscape Navigator 6.2 或更高版本
- Opera 7.0

所有页面均可通过浏览器打印。

## 查看 hp 工具箱

使用以下一种方法打开 HP 工具箱：

- 双击计算机桌面上的 HP 工具箱图标 。
- 在**开始菜单**上，指向 **Hewlett-Packard**，选择 **hp LaserJet 3020** 或 **hp LaserJet 3030**，然后选择 **hp 工具箱**。

HP 工具箱将在 Web 浏览器中打开。

### 注意

打开 URL 后，您可以将其作为书签，以便以后可以快速返回此 URL。



## hp 工具箱组件

HP 工具箱包含以下部分：

- **状态标签**
- **传真标签**（仅适用于 HP LaserJet 3030 all-in-one）
- **扫描至...标签**
- **故障排除标签**
- **说明文件标签**

### 其它链接

HP 工具箱的每一页都包含到 HP 设备注册和设备支持网站及订购耗材的链接。您必须访问互联网才能使用这些链接。如果您使用拨号连接，且在初次打开 HP 工具箱时没有连接互联网，则必须先连接互联网，然后才能查看这些网站。

### 状态标签

状态标签包含到以下主页的链接：

- **设备状态**。查看设备状态信息。此页说明设备的状况，例如介质卡塞或进纸盘为空。纠正设备的问题后，请单击**刷新**以更新设备状态。
- **设置状态警报**。使用警报配置设备，以在设备发出警报时自动通知您。您可以通过此页打开或关闭警报，指定设备何时发出警报以及选择您要接收的警报类型（弹出式信息或任务栏图标）。要激活状态警报设置，请单击**应用**。
- **查看配置**。查看设备可用的设置。此页还显示安装的任何附件，例如 DIMM。**查看配置**页显示的信息与配置页显示的信息相同。
- **打印信息页**。打印配置页和设备可用的其它信息页。

### 传真标签

---

#### 注意

HP LaserJet 3020 all-in-one 不包括传真功能。

传真标签包含到以下主页的链接：

- **传真任务**
- **传真电话簿**
- **传真发送记录**
- **传真数据属性**
- **传真报告**
- **详细的传真设置**

---

#### 注意

有关传真功能和特点的更多信息，请参阅传真指南。

## 扫描至...标签

扫描至... 标签包含到以下主页的链接:

- **扫描至电子邮件或文件夹**
- **扫描首选项**

---

### 注意

扫描首选项仅适用于**扫描至电子邮件或文件夹**。

## 故障排除标签

**故障排除**标签包含到各种设备故障排除信息（例如，如何清除介质卡塞，如何解决打印质量问题以及如何解决传真、复印或扫描问题）的链接。

## 说明文件标签

**说明文件**标签包含到以下信息来源的链接:

- **用户指南**。用户指南包含有关使用设备、保修、规格和支持的信息。用户指南有 HTML 和 PDF 两种格式。
- **最新新闻**。此文档包含有关本设备的最新信息。只有英文版。

## 使用设备控制面板

您还可以通过设备控制面板配置设置。此部分说明如何执行以下任务：

- [打印配置页](#)
- [打印设备控制面板菜单图](#)
- [恢复出厂默认设置](#)
- [更改设备控制面板显示语言](#)
- [更改默认介质尺寸](#)
- [使用设备音量控制键](#)

### 打印配置页

通过打印配置页，您可以查看当前选定的设备设置。

#### 打印配置页

1. 按下 [菜单/进入](#)。
2. 使用 [<](#) 或 [>](#) 按钮选择 **Reports**，然后按下 [菜单/进入](#)。
3. 使用 [<](#) 或 [>](#) 按钮选择 **Config report**，然后按下 [菜单/进入](#)。

设备会退出菜单设置并打印报告。

### 打印设备控制面板菜单图

通过打印设备控制面板菜单图，您可以看到所有的设备控制面板菜单选项。

#### 打印设备控制面板菜单图

1. 在设备控制面板上按下 [菜单/进入](#)。
2. 使用 [<](#) 或 [>](#) 按钮选择 **Reports**，然后按下 [菜单/进入](#)。
3. 使用 [<](#) 或 [>](#) 按钮选择 **Menu structure**，然后按下 [菜单/进入](#)。

菜单图将打印出来，并且显示所有的设备控制面板菜单选项。

### 恢复出厂默认设置

恢复出厂默认设置将把所有设置恢复为出厂默认设置。对于 HP LaserJet 3030 all-in-one，它还会清除传真标题名称和电话号码。（有关如何将您的信息添加到传真标题的信息，请参阅传真指南。）此步骤将清除与单触键和快速拨号代码有关的传真号码及名称，并删除存储在内存中的所有页面。随后，此步骤将自动重新启动设备。

## 恢复出厂默认设置

1. 按下 **菜单/进入**。
2. 使用 **< 或 >** 按钮选择 **Service**，然后按下 **菜单/进入**。
3. 使用 **< 或 >** 按钮选择 **Restore defaults**，按下 **菜单/进入**，然后再次按下 **菜单/进入** 确认所做选择。

本设备会自动重新启动。

## 更改设备控制面板显示语言

使用此步骤更改语言，以使用您所在国家/地区的默认语言以外的语言打印报告，以及在设备控制面板显示屏上显示信息。

### 注意

演示页只打印英文内容。

## 更改设备控制面板显示语言

1. 按下 **菜单/进入**。
2. 使用 **< 或 >** 按钮选择 **Common settings**，然后按下 **菜单/进入**。
3. 使用 **< 或 >** 按钮选择 **Language**，然后按下 **菜单/进入**。
4. 使用 **< 或 >** 按钮选择所需的语言。
5. 按下 **菜单/进入** 以保存选择。

本设备会自动重新启动。

## 更改默认介质尺寸

介质尺寸应设为通常装入介质进纸盘的介质的尺寸。设备会使用此设置进行复印、打印报告、打印传真并决定是否自动缩减发来的传真。

## 更改默认介质尺寸

1. 按下 **菜单/进入**。
2. 使用 **< 或 >** 按钮选择 **Common settings**，然后按下 **菜单/进入**。
3. 使用 **< 或 >** 按钮选择 **Def. paper size**，然后按下 **菜单/进入**。
4. 使用 **< 或 >** 按钮滚动查看，直至出现所装纸张的尺寸。您可以选择 **Letter**、**Legal** 或 **A4**。
5. 按下 **菜单/进入** 以保存选择。

## 使用设备音量控制键

您可以控制以下声音的音量：

- 设备在需要引起注意（如设备挡门打开）时发出的警报声。
- 按下设备控制面板按钮时发出的哔声。

- 发出传真的电话线声音（仅适用于 HP LaserJet 3030 all-in-one）。
- 接收传真的响铃音量（仅适用于 HP LaserJet 3030 all-in-one）。

## 更改警报音量

设备发出警报或严重错误信息时的警报声。报警持续时间为几秒钟或三秒钟，视错误类型而定。

1. 按下**菜单/进入**。
2. 使用 **< 或 >** 按钮选择 **Common settings**，然后按下**菜单/进入**。
3. 使用 **< 或 >** 按钮选择 **Volume settings**，然后按下**菜单/进入**。
4. 按下**菜单/进入**选择 **Alarm volume**。
5. 使用 **< 或 >** 按钮选择 **Off**、**Soft**、**Medium** 或 **Loud**。
6. 按下**菜单/进入**以保存选择。

---

### 注意

警报音量的出厂默认设置为 **Soft**。

## 更改传真音量（仅适用于 hp LaserJet 3030 all-in-one）

此设置决定设备发送或接收传真作业时的各种传真声音音量。

1. 按下**音量**。
2. 使用 **< 或 >** 按钮选择 **Off**、**Soft**、**Medium** 或 **Loud**。
3. 按下**菜单/进入**以保存选择。

---

### 注意

出厂默认设置为 **Soft**。

## 更改传真响铃音量（仅适用于 hp LaserJet 3030 all-in-one）

设备开始发送或接收呼叫时的传真响铃声。响铃持续时间视当地电信响铃模式的持续时间而定。

1. 按下**菜单/进入**。
2. 使用 **< 或 >** 按钮选择 **Common settings**，然后按下**菜单/进入**。
3. 使用 **< 或 >** 按钮选择 **Volume settings**，然后按下**菜单/进入**。
4. 按下 **< 或 >** 按钮选择 **Ring volume**，然后按下**菜单/进入**。
5. 使用 **< 或 >** 按钮选择 **Off**、**Soft**、**Medium** 或 **Loud**。
6. 按下**菜单/进入**以保存选择。

---

### 注意

出厂默认设置为 **Soft**。

## 更改设备控制面板的按键音量

按键音量控制着按下设备控制面板按钮时发出的声音。

1. 按下**菜单/进入**。
2. 使用 **< 或 >** 按钮选择 **Common settings**，然后按下**菜单/进入**。

3. 使用 < 或 > 按钮选择 **Volume settings**，然后按下 **菜单/进入**。
4. 使用 < 或 > 按钮选择 **Key Press volume**，然后按下 **菜单/进入**。
5. 使用 < 或 > 按钮选择 **Off**、**Soft**、**Medium** 或 **Loud**。
6. 按下 **菜单/进入** 以保存选择。

---

**注意**

设备控制面板按键音量的出厂默认设置是 **Soft**。

# 3

## 打印

参阅以下信息，通过设备执行打印任务：

- [使用手动进纸打印](#)
- [停止或取消打印作业](#)
- [打印机驱动程序](#)
- [了解打印质量设置](#)
- [优化多种介质的打印质量](#)
- [设备介质规格](#)
- [介质使用准则](#)
- [选择适用于自动文档进纸器 \(ADF\) 的介质](#)
- [在信封上打印](#)
- [在投影胶片和标签上打印](#)
- [在信头纸和预打印表单上打印](#)
- [在自定义尺寸介质或卡片纸上打印](#)
- [在介质两面打印（手动双面打印）](#)
- [在单张介质上打印多页](#)
- [打印小册子](#)
- [打印水印](#)

## 使用手动进纸打印

在混合介质（例如先打印信封，然后打印信函，接着再打印信封等）上打印时，请使用手动进纸。将信封装入优先进纸盘，并将信头纸装入介质进纸盘。

### 使用手动进纸打印

1. 在软件程序中打开设备属性或打印机设置（打印机驱动程序）。
2. 在**纸张**标签或**纸张/质量**标签上，从**来源：**或**纸张来源**下拉列表中选择**手动进纸（纸盘 1）**。（有关从计算机打开打印机驱动程序的说明，请参阅[了解打印质量设置](#)。）
3. 发送打印作业。
4. 更改完设置后，请等待，直到 **Manual feed** 显示在设备控制面板上，然后按下**菜单/进入**打印每个作业。



## 停止或取消打印作业

如果您正在打印作业，则可以按下设备控制面板上的**取消**取消打印作业。

### 小心

按下**取消**可以清除设备当前正在处理的作业。如果有多个进程正在运行（例如设备在接收传真的同时打印文档），则按下**取消**会清除当前显示在设备控制面板上的进程。

您还可以从软件程序或打印队列取消打印作业。

要立即停止打印作业，请从设备取出剩余打印介质。停止打印后，请使用以下一个选项：

- **设备控制面板：**要取消打印作业，请按下然后松开设备控制面板上的**取消**。
- **软件程序：**通常，计算机屏幕上会短暂出现一个对话框，可使您取消打印作业。
- **Windows 打印队列：**如果作业正在打印队列（计算机内存）或打印后台程序中等待打印，则可从中删除作业。进入 Windows 98、Windows Me、Windows 2000 和 Windows XP 的**打印机**屏幕。单击**开始**、**设置**和**打印机**。双击设备图标打开窗口，选择打印作业，然后单击**删除**。
- **桌面打印队列 (Macintosh)：**双击 **Finder** 中的设备图标，打开打印队列。突出显示打印作业，然后单击 **Trash**。

## 打印机驱动程序

安装设备软件时，您需选择以下一个打印机驱动程序：

**PCL 6 驱动程序（默认驱动程序）：**使用 PCL 6 驱动程序可充分利用设备的功能。除非需要完全向后兼容以前的打印机控制语言 (PCL) 驱动程序或较早型号的打印机，否则建议您使用 PCL 6 驱动程序。

**PCL 5e 驱动程序：**如果您需要使打印效果与较早 HP LaserJet 打印机的打印效果一致，则使用 PCL 5e 驱动程序。此驱动程序不提供某些功能（FastRes 1200 和 300 dpi）。（请勿在较早打印机上使用随此设备附带的 PCL 5e 驱动程序。）

**PS 驱动程序：**需要与 PS 兼容时，请使用 PostScript® (PS) 驱动程序。此驱动程序不提供某些功能（手动双面打印、打印小册子、水印以及每张打印多于四页）。

### 注意

视您所选的驱动程序而定，本设备可在 PS 仿真和 PCL 打印机语言之间自动切换。PS 仿真模拟 Adobe® PostScript Level 2 仿真。有关访问打印机驱动程序的信息，请参阅[更改打印设置](#)。

## 更改打印设置

安装后，您可以从设备的打印机驱动程序或另一个软件程序来访问打印设置。这些设置不影响网络上的其他用户。

使用以下一个方法来更改打印设置。

### 注意

您还可以通过 HP 工具箱更改部分打印机设置。有关 HP 工具箱的更多信息，请参阅[使用 hp 工具箱 \(Windows\)](#)。

### 更改所有程序的默认设置 (Windows)

**Windows 98、Windows Me 和 Windows XP Home：**从**开始**菜单，指向**设置**，然后单击**打印机**。右击设备图标，然后单击**属性**。对设置进行必要的更改，然后单击**确定**。

**Windows NT 4.0、Windows 2000 和 Windows XP Professional：**从**开始**菜单，指向**设置**，然后单击**打印机**。对于 Windows 2000，请右击设备图标，然后单击**打印首选项**。对于 Windows NT 4.0，请右击设备图标，然后单击**文档默认值**。对设置进行必要的更改，然后单击**确定**。

### 注意

具体步骤可能有所不同；这些是最常用的方法。

### 更改所有程序的默认设置 (Macintosh)

Macintosh OS X:

### 注意

有关支持的 Macintosh 操作系统列表，请参阅[支持的操作系统](#)。

1. 在一个文本编辑应用程序中打开一个文档。
2. 选择 **File**，然后选择 **Print**。
3. 对默认设置进行适当的更改。
4. 在设置选项中，选择 **Save Custom Setting**。
5. 要在打印文档时调用这些设置，请在 **Saved Settings** 部分选择 **Custom** 选项。

---

**注意**

---

Macintosh Classic 上的步骤可能不同。

### **更改一个打印作业的设置 (Windows)**

在**文件**菜单上，单击**打印**。在**打印**对话框中，单击**属性**。更改您要应用于当前打印作业的设置，然后单击**确定**。

### **更改一个打印作业的设置 (Macintosh)**

在 **File** 菜单上，选择 **Print**。使用 **Print** 对话框来设置打印选项。

---

**注意**

---

具体步骤可能有所不同；这些是最常用的方法。

## 了解打印质量设置

打印质量设置会影响页面上的打印浓淡度和图形的打印样式。您还可以使用打印质量设置为特殊类型的介质优化打印质量。有关更多信息，请参阅[优化多种介质的打印质量](#)。

您可以更改设备属性中的设置，以便适用于您正打印的作业类型。视您正在使用的打印机驱动程序而定，您可以进行以下设置：

- **最佳质量 (FastRes 1200)**：采用不同的分辨率，以便更快打印作业。这是默认设置。
- **600 dpi**
- **300 dpi**
- **自定义**：此设置可产生与“较快打印”设置相同的分辨率，但是您可以更改缩放模式。
- **经济模式（节省碳粉）**：使用较少碳粉打印文本。此设置在打印草稿时很有用。您可以单独使用此设置而不使用其它打印质量设置。

### 注意

更改分辨率会更改您文本的格式。

## 暂时更改打印质量设置

要只为当前软件程序更改打印质量设置，请通过打印所用程序的**打印设置**菜单打开属性。有关更多信息，请参阅[更改打印设置](#)。

## 更改以后所有作业的打印质量设置

### 注意

有关 Macintosh 的说明，请参阅[更改打印设置](#)以获取详细信息。

对于 Windows 98、Windows 2000 和 Windows Me：

1. 在 Windows 系统托盘中，单击**开始**，选择**设置**，然后单击**打印机**。
2. 右击设备图标。
3. 单击**属性**（在 Windows 2000 中，您也可以单击**打印首选项**）。
4. 更改设置，然后单击**确定**。

对于 Windows XP：

1. 在 Windows 系统托盘中，单击**开始**，选择**设置**，然后单击**打印机和传真**。
2. 右击设备图标。
3. 单击**属性**，或单击**打印首选项**。
4. 更改设置，然后单击**确定**。

## 使用经济模式（节省碳粉）

经济模式是可使打印机打印每页时使用较少碳粉的功能。选择此选项可延长碳粉耗材的寿命并减少每页的成本。但是，它也会降低打印质量。打印出的图像较淡，但对于草稿或打样来说已足够。

惠普建议您不要一直使用经济模式。如果在碳粉平均覆盖率大大低于 5% 的情况下一直使用经济模式，则打印碳粉盒的机械部件可能会在碳粉耗尽前损坏。如果在这些情况下，打印质量开始降低，则即使碳粉盒中仍有碳粉，您也需要安装新的碳粉盒。

---

**注意**

---

并非所有打印机驱动程序或操作系统均可使用所有设备功能。有关驱动程序可用功能的信息，请参阅设备属性（驱动程序）联机帮助。

1. 要启用经济模式，请打开设备属性（或在 Windows 2000 和 Windows XP 中，打开打印首选项）。有关更多信息，请参阅[更改打印设置](#)。
2. 在**纸张/质量**标签或**完成**标签（某些 Macintosh 驱动程序上为 **Paper Type/Quality** 标签）上，选择**经济模式**复选框。

---

**注意**

---

有关以后所有打印作业使用经济模式设置的说明，请参阅[更改以后所有作业的打印质量设置](#)。

## 优化多种介质的打印质量

介质类型设置控制设备热凝器的温度。您可以更改所用介质的设置，以优化打印质量。以下是您可以对其进行优化的介质类型：

- 普通纸
- 预打印纸
- 预先打孔纸
- 信头纸
- 投影胶片
- 标签
- 证券纸
- 再生纸
- 彩纸
- 轻磅纸（小于 75 g/m<sup>2</sup> 或 20 磅）
- 重磅纸（90 到 105 g/m<sup>2</sup> 或 24 到 28 磅）
- 卡片纸（105 到 176 g/m<sup>2</sup> 或 28 到 47 磅）
- 信封
- 粗糙纸

### 访问优化功能

您可以访问设备属性（打印机驱动程序）中**纸张**标签或**纸张/质量**标签上的优化功能。有关更多信息，请参阅[了解打印质量设置](#)。

---

#### 注意

视所用的介质类型和尺寸不同，打印速度可能会有所不同。

您可能需要将设置更改回优化通常使用的介质类型。

## 设备介质规格

HP LaserJet 设备可产生卓越的打印质量。本设备可在各种介质上打印，如裁切纸（包括再生纸）、信封、标签、投影胶片和自定义尺寸的介质。重量、纹理以及含水量等特性是影响设备性能和输出质量的重要因素。

设备可以使用符合此用户指南准则的多种纸张和其它打印介质。不符合这些准则的介质可能会产生以下问题：

- 打印质量差
- 介质卡塞现象增加
- 设备过早磨损，需要维修

要获得最佳效果，请仅使用 HP 品牌的纸张和打印介质。惠普公司不建议使用其它品牌。因为它们不是 HP 产品，HP 无法影响或控制其质量。

符合此用户指南所有准则的介质也可能不会产生令人满意的效果。原因可能是操作有误、温度和湿度超出可接受的范围或惠普公司无法控制的其它变化因素。

大批量购买介质前，请确保介质符合此用户指南和 *HP LaserJet 系列打印机打印介质指南* 中规定的要求。（有关订购准则的更多信息，请参阅[订购 hp 部件和附件](#)）。每次大批量购买介质前，请务必进行测试。

---

### 小心

使用不符合惠普规格的介质可能会造成设备故障，从而需要维修。此类维修不在惠普保修和服务协议范围内。

---

### 注意

有关受支持的介质尺寸、重量和其它规格的信息，请参阅[打印介质规格](#)。

## 介质使用准则

选择和使用打印介质时，请使用此部分中的准则。

### 纸张

要获得最佳效果，请使用常规纸张。确保纸张质量良好，没有切口、缺口、撕裂、污点、碎屑、灰尘、皱褶、孔隙、卷曲或折边等。

如果不能确定装入纸张的类型（如证券纸或再生纸），请检查包装上的标签。

某些纸张可能会导致打印质量问题、卡纸或损坏设备。

#### 注意

请勿使用采用低温油墨（如某些热复印技术中使用的油墨）打印的信头纸。

请勿使用有凸起花纹的信头纸。

设备通过加热加压使碳粉熔凝到介质上。确保所有彩色介质或预打印表单所用的油墨均能承受设备的温度（200 C 或 392 F，持续 0.1 秒）。

### 常见介质问题表

症状	介质问题	解决方法
打印质量差或碳粉粘附，或出现送纸问题。	太潮、太粗糙、太光滑或凹凸不平。 整批介质质量差。	尝试使用另一种介质，光滑度在 100 - 250 Sheffield 之间，湿度为 4 - 6%。
漏字、卡纸或卷曲。	介质存放不正确。	将介质平放在防潮包装中。
灰色背景阴影增强。	介质太重。	使用较轻的介质。
过多卷曲，或出现送纸问题。	太潮、纹理方向有误或短纹理结构。	使用长纹理介质。
卡纸或损坏设备。	有缺口或孔眼。	请勿使用带有开口或穿孔的介质。
进纸时有问题。	锯齿边缘。	使用高质量的介质。

### 标签

#### 注意

要获得最佳效果，请仅使用 HP 品牌的标签。要订购 HP 耗材，请访问 <http://www.hp.com>。

选择标签时，请考虑以下质量因素：

- **粘合剂：**粘合材料在 200 C（设备最高温度）时应处于稳定状态。
- **排列：**仅使用未暴露衬纸的标签。如果标签间有空隙，标签可能会从衬纸上脱落，造成严重卡纸。
- **卷曲：**打印前，标签必须平放，且任一方向的卷曲都不能大于 13 毫米。
- **状况：**请勿使用起皱、起泡或有其它剥离迹象的标签。请勿使用已从设备上通过的标签。



## 投影胶片

投影胶片必须能够承受 200 C（设备最高温度）的温度。

## 信封

选择信封时，请考虑以下质量因素。

### 信封结构

信封的结构非常关键。不仅不同制造商的信封折叠线差异很大，即使是同一制造商的一盒信封也会有不同的折叠线。是否能在信封上成功打印取决于信封质量，而信封质量包括以下要素：

- **重量：**信封纸的重量不得超过 105 g/m<sup>2</sup>，否则会导致卡塞。
- **结构：**打印前，信封应平放，卷曲要小于 6 毫米，且信封中不能留有空气。留有空气的信封会产生问题。
- **状况：**确保信封没有皱褶、缺口或其它任何损坏。
- **尺寸：**支持的信封尺寸范围从 90 x 160 毫米至 178 x 254 毫米。

### 双侧接缝信封

双侧接缝结构的信封在信封两端有纵向接缝，而不是对角线接缝。此样式信封在打印时易起皱。确保接缝延伸到信封四角，如下图所示：

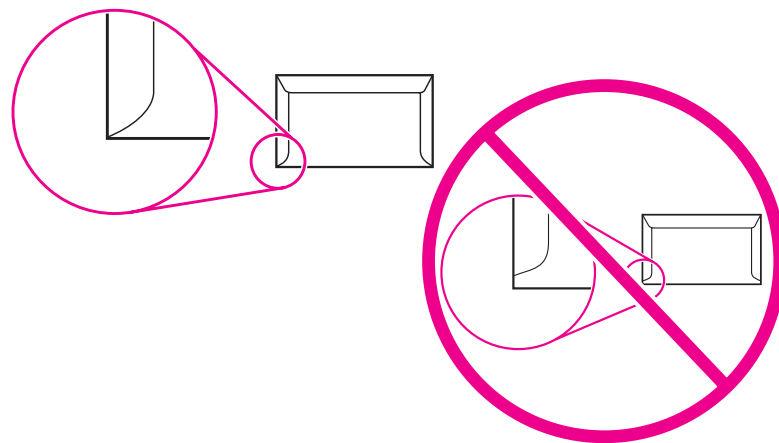

### 带粘性封条或封盖的信封

带可剥离粘性封条或多个可折叠密封封盖的信封必须使用能承受设备热度（200 C 或 392 F）和压力的粘合剂。多余的封盖和封条可能导致皱褶、折痕或卡纸。

### 信封存放

正确存放信封有利于提高打印质量。信封应平整存放。如果信封中有空气，则会产生气泡，从而使信封在打印时起皱。

## 卡片纸和重磅介质

您可以从进纸盘打印多种类型的卡片，包括索引卡片和明信片。一些卡片纸的结构更适合通过激光设备进纸，因此可以获得更佳打印效果。

为获得最佳设备性能，请勿使用重量超过 157 g/m<sup>2</sup>（42 磅）的介质。太重的介质可能会导致进纸错误、堆放问题、介质卡塞、碳粉熔合差、打印质量问题或机械磨损过度。

### 注意

如果进纸盘未装满，并且使用的是光滑度在 100 至 180 Sheffield 之间的介质，则可以在较重的介质上进行打印。

## 卡片纸结构

- **光滑度：** 135 至 157 g/m<sup>2</sup> 卡片纸的光滑度应在 100 到 180 Sheffield 之间。60 至 135 g/m<sup>2</sup>（16 到 36 磅）卡片纸的光滑度应在 100 到 250 Sheffield 之间。
- **结构：** 卡片纸应平放，且卷曲小于 5 毫米。
- **状况：** 确保卡片纸没有皱褶、缺口或其它任何损坏。
- **尺寸：** 仅使用以下尺寸范围内的卡片纸：
  - **最小：** 76 x 127 毫米
  - **最大：** 216 x 356 毫米

## 卡片纸准则

将边距至少设为距离页边 2 毫米。

## 选择适用于自动文档进纸器 (ADF) 的介质

选择适用于 ADF 的介质时，请遵循以下准则。

### 自动文档进纸器 (ADF) 规格

- **输入容量：** ADF 最多可容纳 50 张平整单页，60 至 90 g/m<sup>2</sup>（16 至 24 磅），复印机级别纸张。
- **介质尺寸：** 仅使用以下尺寸范围内的复印机级别纸张：
  - **最小：** 127 x 127 毫米（5 x 5 英寸）
  - **最大：** 215.9 x 381 毫米（8.5 x 15 英寸）

---

#### 注意

如果介质易碎、较薄或较厚，请使用平板扫描仪（仅适用于 HP LaserJet 3030 all-in-one）进行传真、复印和扫描。平板扫描仪可提供最佳传真、复印及扫描质量。建议将 ADF 用于纸张的传真、复印和扫描。

## 在信封上打印

使用以下一个方法在信封上打印。

- [在一个信封上打印](#)
- [在多个信封上打印](#)

### 在一个信封上打印

仅使用推荐用于激光打印机的信封。有关更多信息，请参阅[设备介质规格](#)。

#### 注意

使用优先进纸盘在一个信封上打印。使用介质进纸盘在多个信封上打印。

1. 在装入信封之前，请将介质导板向外滑动，使其略宽于信封。

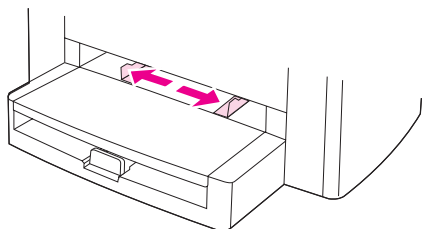

2. 如果信封有一个沿长边折叠的封盖，请将打印面朝上，有折叠封盖的一边放在左侧。如果信封有一个沿短边折叠的封盖，请先将该边送入设备，打印面朝上。

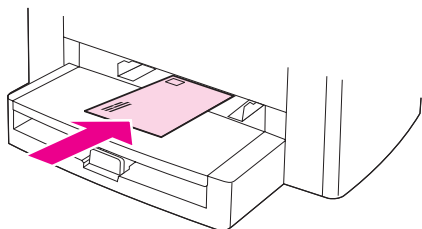

3. 根据信封宽度调整介质导板。

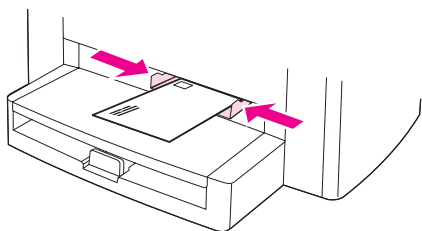

4. 对于 Windows 打印机驱动程序，请在**纸张**标签或**纸张/质量**标签上，从**类型：**下拉列表中选择**信封**。

对于 Macintosh 打印机驱动程序，请在 **Paper/Quality** 标签或 **Paper** 标签（某些 Macintosh 驱动程序上为 **Paper Type/Quality** 标签）上选择 **Envelope** 作为介质类型。

#### 注意

并非所有打印机驱动程序或操作系统均可使用所有设备功能。有关驱动程序可用功能的信息，请参阅设备属性（驱动程序）联机帮助。

5. 在信封上打印。

## 在多个信封上打印

仅使用推荐用于激光打印机的信封。有关更多信息，请参阅[设备介质规格](#)。

### 注意

使用优先进纸盘在一个信封上打印。使用介质进纸盘在多个信封上打印。

1. 打开介质进纸盘并取出所有介质。

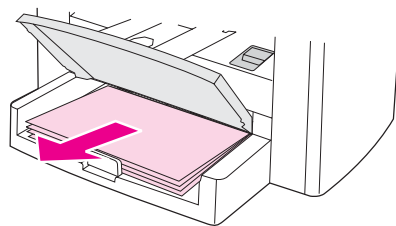

2. 在装入信封之前，请将介质导板向外滑动，使其略宽于信封。

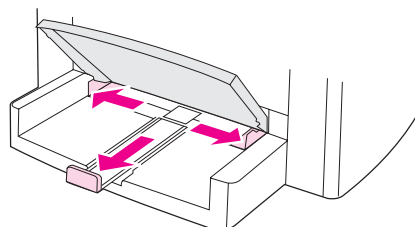

3. 如果信封有一个沿长边折叠的封盖，请将打印面朝上，有折叠封盖的一边放在左侧。如果信封有一个沿短边折叠的封盖，请先将该边送入设备，打印面朝上。

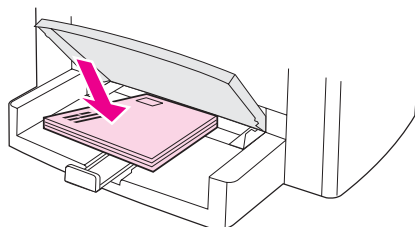

4. 根据信封的长度和宽度调整介质导板。

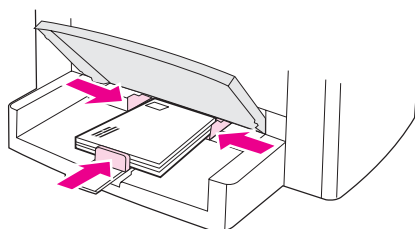

5. 对于 Windows 打印机驱动程序，请在**纸张**标签或**纸张/质量**标签上，从**类型：**下拉列表中选择**信封**。

对于 Macintosh 打印机驱动程序，请在 **Paper/Quality** 标签或 **Paper** 标签（某些 Macintosh 驱动程序上为 **Paper Type/Quality** 标签）上选择 **Envelope** 作为介质类型。

### 注意

并非所有打印机驱动程序或操作系统均可使用所有设备功能。有关驱动程序可用功能的信息，请参阅设备属性（驱动程序）联机帮助。

6. 在信封上打印。

## 在投影胶片和标签上打印

仅使用推荐用于激光打印机的投影胶片和标签，如 HP 投影胶片和 HP 激光质量标签。有关更多信息，请参阅[设备介质规格](#)。

### 小心

检查介质，以确保介质没有发生皱褶或卷曲，也没有任何撕裂的边缘或缺失的标签。请勿多次将标签送入设备。否则，粘性物质可能会损坏设备。

## 在投影胶片或标签上打印

### 小心

确保按照以下步骤在设备设置（打印机驱动程序）中设置正确的介质类型。设备将根据介质类型设置调整热凝器的温度。在特殊介质（如投影胶片或标签）上打印时，此调整可防止热凝器在介质通过设备时损坏介质。

1. 在优先进纸盘中装入单页纸或在介质进纸盘中装入多页纸。确保介质的顶边在前且要打印的面（投影胶片的粗糙面）朝上。

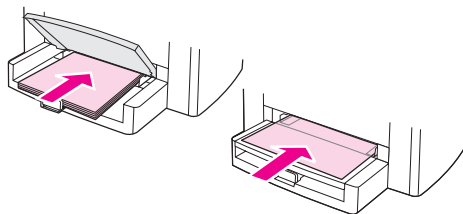

2. 调整介质导板。

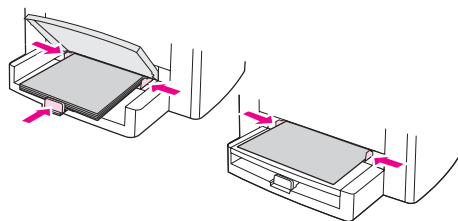

3. 对于 Windows 打印机驱动程序，请在**纸张**标签或**纸张/质量**标签上，从**类型：**下拉列表中选择正确的介质类型。

对于 Macintosh 打印机驱动程序，请在 **Paper/Quality** 标签或 **Paper** 标签（某些 Macintosh 驱动程序上为 **Paper Type/Quality** 标签）上选择正确的介质类型。

---

**注意**

---

并非所有打印机驱动程序或操作系统均可使用所有设备功能。有关驱动程序可用功能的信息，请参阅设备属性（驱动程序）联机帮助。

4. 打印文档。介质从出纸槽退出时，请将其取出以防其粘在一起，然后将打印好的页面放在一个平整表面上。

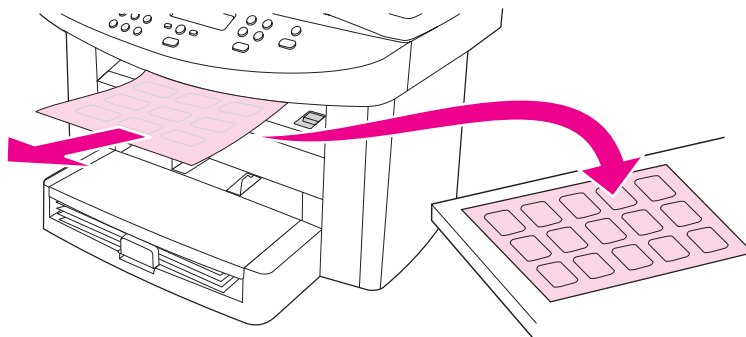

## 在信头纸和预打印表单上打印

仅使用推荐用于激光打印机的信头纸或预打印表单，如 HP 激光质量信头纸和预打印表单。有关更多信息，请参阅[设备介质规格](#)。

按以下说明在信头纸或预打印表单上打印文档。

### 在信头纸和预打印表单上打印

1. 装入打印介质时，应使顶边在前且要打印的面朝上。
2. 根据打印介质宽度调整介质导轨。
3. 打印文档。

#### 注意

要在信头纸上打印一页信函封面，然后打印多页文档，请先在介质进纸盘中装入标准介质，然后在优先进纸盘中装入信头纸。设备会自动先从优先进纸盘开始打印。

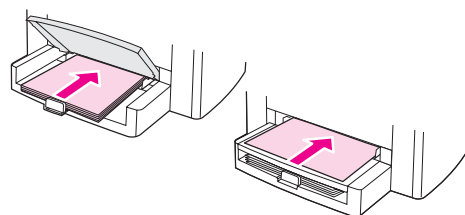



## 在自定义尺寸介质或卡片纸上打印

设备可以在尺寸介于 76 x 127 毫米 和 216 x 356 毫米之间的自定义尺寸介质及卡片纸上打印。优先进纸盘最多可打印 10 页介质，具体页数取决于介质。如果要打印 10 页以上，请使用介质进纸盘。

### 注意

装入介质页之前，应确保它们没有粘在一起。

## 在自定义尺寸介质或卡片纸上打印

1. 装入介质时，应使其窄边在前且要打印的面朝上。调整两侧和后部的介质导板，使其正好将介质固定住。

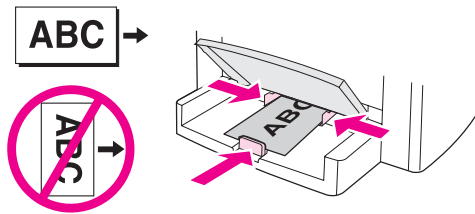

2. 对于 Windows 打印机驱动程序，请在**纸张**标签或**纸张/质量**标签上单击**自定义**。指定自定义尺寸介质的尺寸。

对于 Macintosh 打印机驱动程序，请在 **Paper/Quality** 标签或 **Paper** 标签（某些 Macintosh 驱动程序上为 **Paper Type/Quality** 标签）上选择自定义尺寸选项。指定自定义尺寸介质的尺寸。

### 注意

并非所有打印机驱动程序或操作系统均可使用所有设备功能。有关驱动程序可用功能的信息，请参阅设备属性（驱动程序）联机帮助。

3. 如果在卡片纸上打印，请执行以下操作：

对于 Windows 打印机驱动程序，请在**纸张**标签或**纸张/质量**标签上，从**类型：**下拉列表中选择**卡片纸**。

对于 Macintosh 打印机驱动程序，请在 **Paper/Quality** 标签或 **Paper** 标签（某些 Macintosh 驱动程序上为 **Paper Type/Quality** 标签）上选择 **Cardstock**。

4. 打印文档。

## 在介质两面打印（手动双面打印）

要在介质两面打印（手动双面打印），您必须使介质两次穿过打印机。

手动双面打印会使设备变脏，从而降低打印质量。如果设备变脏，请参阅[清洁和维护](#)以了解有关说明。

### 注意

Macintosh 不支持手动双面打印。

## 手动双面打印

### 注意

打印机驱动程序还包含手动双面打印的操作说明和图示。

1. 在软件程序中，打开设备属性（打印机驱动程序）。有关说明，请参阅[更改一个打印作业的设置 \(Windows\)](#)。
2. 在**完成**标签上，选择**双面打印**。

### 注意

如果**双面打印**选项呈暗色或无法使用，则打开设备属性（打印机驱动程序）。有关说明，请参阅[更改所有程序的默认设置 \(Windows\)](#)。在**设备设置**标签或**配置**标签上，选择**允许手动双面打印**，然后单击**确定**。重复步骤 1 和 2。

3. 打印文档。
4. 第一面打印完之后，从进纸盘中取出剩余介质并放在一旁，直到完成手动双面打印作业。

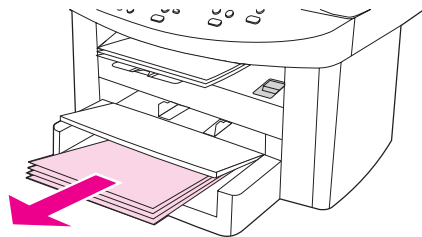

5. 收集打印好的页面，将打印面朝下，并使纸叠齐整。

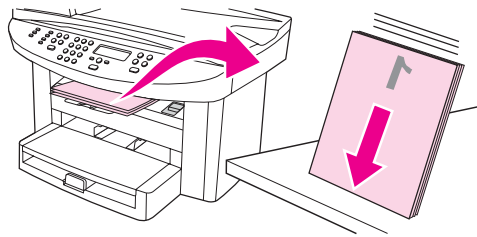

6. 将纸叠再放入进纸盘中。第一面应朝下，顶边应先送入设备。

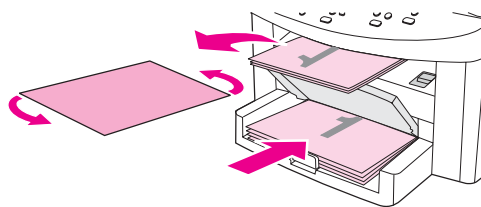

7. 单击**确定**（在计算机屏幕上），等待打印第二面。

## 在单张介质上打印多页

您可以选择要在单张介质上打印的页数。如果您选择在每张纸上打印多页，则这些页面会较小并按照打印顺序依次排列在纸张上。对于 Macintosh，您最多可以指定在一张介质上打印 9 页；对于 Windows，最多可指定打印 16 页。

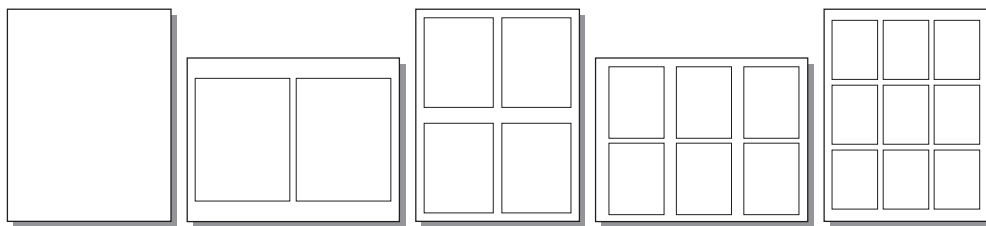

### 在单张介质上打印多页 (Windows)

1. 在软件程序中，打开设备属性（打印机驱动程序）。有关说明，请参阅[更改打印设置](#)。
2. 在**完成**标签的**每张纸上的页面数**部分，选择要在每张纸上打印的页面数。您最多可以选择每张打印 16 页。
3. 如果希望打印的页面有边框，请选择**页面边框**复选框。使用下拉列表选择打印在纸张上的页面的顺序。

### 在单张介质上打印多页 (Macintosh)

1. 在 **General** 下拉列表中，选择 **Layout**。
2. 在 **Pages Per Sheet** 下拉列表中，选择每张纸上要打印的页面数。您最多可以选择每张打印 9 页。

# 打印小册子

## 注意

Macintosh 不支持打印小册子。

您可以在 letter、legal 或 A4 介质上打印小册子。

## 打印小册子

1. 将打印介质装入介质进纸盘。

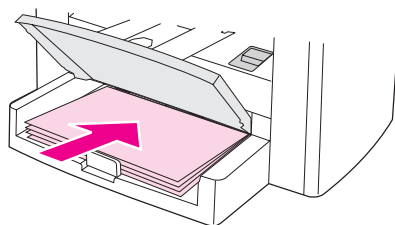

2. 在软件程序中，打开设备属性（打印机驱动程序）。有关说明，请参阅[更改一个打印作业的设置 \(Windows\)](#)或[更改一个打印作业的设置 \(Macintosh\)](#)。
3. 在**完成**标签（某些 Macintosh 驱动程序上为 **Paper Type/Quality** 标签）上选择**双面打印**。

## 注意

如果**双面打印**选项呈暗色或无法使用，则打开设备属性（打印机驱动程序）。有关说明，请参阅[更改所有程序的默认设置 \(Windows\)](#)或[更改所有程序的默认设置 \(Macintosh\)](#)。在**设备设置**标签或**配置**标签上，选择允许手动双面打印选项，然后单击**确定**。重复步骤 2 和 3。

并非所有打印机驱动程序或操作系统均可使用所有设备功能。有关驱动程序可用功能的信息，请参阅设备属性（驱动程序）联机帮助。

4. 将每张打印页面数设为 2 页。选择相应的装订选项，然后单击**确定**。
5. 打印小册子。
6. 第一面打印完之后，从进纸盘中取出剩余纸张放在一旁，直到完成打印小册子作业。

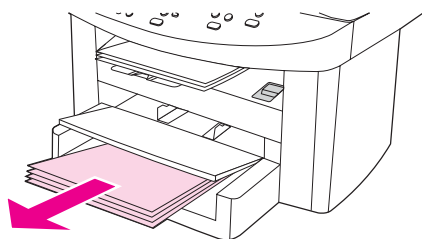

7. 收集打印好的页面，将打印过的一面朝下，并使纸叠齐整。

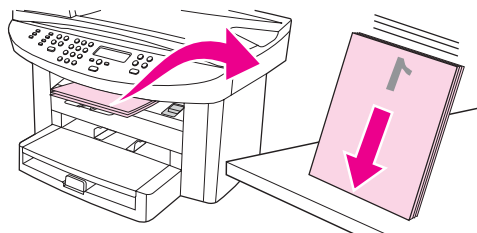

8. 将已打印第一面的页面再次放入进纸盘。第一面应朝下，顶边应先送入设备。

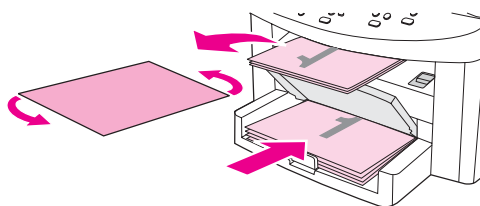

9. 单击**确定**（在计算机屏幕上），等待打印第二面。

10. 折叠并装订页面。

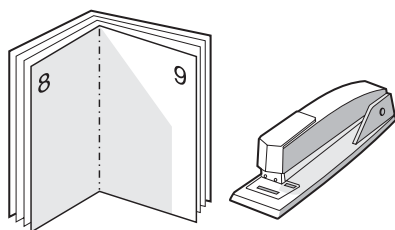

## 打印水印

### 注意

Macintosh OS X 不支持打印水印。

您可以使用水印选项在当前文档的“下面”（背景中）打印文本。例如，您可能想在文档的第一页或所有页上对角打印大号的灰色“草稿”或“机密”字样。

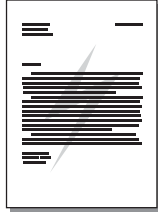

### 使用水印功能

1. 在软件程序中，打开设备属性（打印机驱动程序）。有关说明，请参阅[更改打印设置](#)。
2. 在**效果**标签 (Windows) 或 **Watermark/Overlay** 屏幕 (Macintosh) 上，选择您要在文档上打印的水印。要只在文档的第一页打印水印，请选择**仅首页**复选框。

# 4

## 复印

按以下说明在设备上执行复印任务：

- [装入要复印的原件](#)
- [开始复印作业](#)
- [取消复印作业](#)
- [调整复印质量](#)
- [调整调淡/加深（对比度）设置](#)
- [缩小或放大复印件](#)
- [更改复印件自动分页设置](#)
- [更改复印份数](#)
- [复印照片、双面原件或书籍](#)

---

### 注意

---

本章所述的许多功能还可以通过 HP 工具箱来执行。有关使用 HP 工具箱的信息，请参阅[使用 hp 工具箱 \(Windows\)](#)，或用于 Macintosh 的 HP 工具箱的联机帮助。

## 装入要复印的原件

按以下说明将原件装入设备，以便复印。要获得最佳质量的复印件，请使用平板扫描仪。有关选择原档以进行复印的信息，请参阅[选择适用于自动文档进纸器 \(ADF\) 的介质](#)。

### 在平板扫描仪上放置原件

1. 确保自动文档进纸器 (ADF) 中没有介质。
2. 提起平板扫描仪端盖。
3. 将原档正面朝下放在平板扫描仪上，使文档左上角位于玻璃板的右下角。
4. 轻轻合上扫描仪盖板。
5. 现在可以复印文档了。

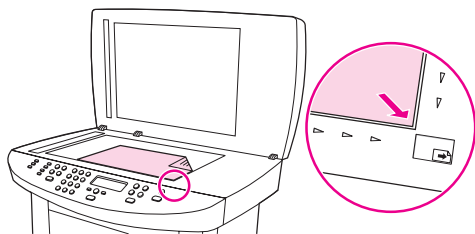

#### 小心

为避免损坏设备，请勿将扫描仪盖板掉落到平板扫描仪表面上。不使用设备时，请始终合上扫描仪盖板。

### 将原件装入自动文档进纸器 (ADF) 的进纸盘

#### 注意

ADF 最多可容纳 50 张 75 g/m<sup>2</sup>的介质。

ADF 中的最小介质尺寸为 127 x 127 毫米。对于较小尺寸的介质，请使用平板扫描仪。ADF 中的最大介质尺寸为 216 x 381 毫米。

1. 确保平板扫描仪中没有介质。
2. 合上平板扫描仪端盖，将原件纸叠的顶端放入 ADF 进纸盘，使介质纸叠正面朝上，且要复印的第一页在纸叠的最上面。

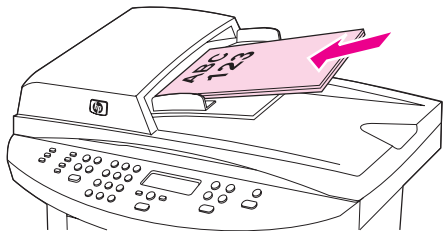

3. 将纸叠滑入 ADF 进纸盘，直到纸叠无法移动为止。



4. 调整介质导板，直到其紧贴介质。

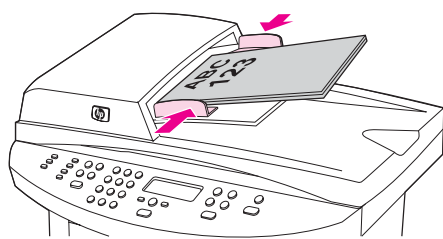

5. 文档现已准备就绪可以进行复印。

**小心**

为防止损坏设备，请勿使用带有修正带、涂改液或订书钉的原件。

## 开始复印作业

要使用设备进行复印，请按以下说明进行操作。

1. 将原件文档正面朝下放到平板扫描仪上（一次放一页），原件文档的左上角位于玻璃面的右下角。

**或**

将原文档正面朝上放在自动文档进纸器 (ADF) 的进纸盘中。

2. 如果您使用 HP LaserJet 3020 all-in-one，则可以按下**纸张大小**，将复印输出尺寸设为 Letter、Legal 或 A4。
3. 按下控制面板上的**开始/复印**开始复印。
4. 每次复印均重复执行此操作。

有关将原件放在平板扫描仪或放入 ADF 进纸盘的详细说明，请参阅[装入要复印的原件](#)。

---

### 注意

如果 ADF 进纸盘和平板扫描仪上都有原件，则设备会自动从 ADF 扫描，而忽略放在平板扫描仪上的原件。

## 取消复印作业

要取消复印作业，请按下设备控制面板上的**取消**。如果有多个进程正在运行，则按下**取消**会清除当前显示在设备控制面板显示屏中的进程。

---

### 注意

如果取消了复印作业，请从平板扫描仪或自动文档进纸器 (ADF) 中取出原文档。

## 调整复印质量

复印质量的出厂默认设置为 **Text**。此设置最适用于以文本为主的项目。

如果要复印相片或图形，可以选择 **Photo** 设置以提高复印质量，或选择 **Best Photo** 设置以得到最好的相片质量。

如果您要节省碳粉，且复印质量并不十分重要，请选择 **Draft**。

### 调整当前作业的复印质量

1. 在设备控制面板上，按下 **质量**，以查看复印件当前的质量设置。
2. 使用 **<** 或 **>** 按钮滚动查看各个质量设置选项。
3. 选择分辨率设置，然后按下 **开始/复印** 以保存选择并立即开始复印作业，或者按下 **菜单/进入** 以保存选择，而不开始复印作业。

---

#### 注意

---

对此设置所做的更改在复印作业完成后的两分钟内仍然有效。在此期间，设备的控制面板显示屏上将显示 **Settings=Custom**。

### 调整默认复印质量

1. 在设备控制面板上按下 **菜单/进入**。
2. 使用 **<** 或 **>** 按钮选择 **Copy setup**，然后按下 **菜单/进入**。
3. 按下 **菜单/进入** 选择 **Default Quality**。
4. 使用 **<** 或 **>** 按钮滚动查看选项。
5. 按下 **菜单/进入** 以保存选择。

## 调整调淡/加深（对比度）设置

调淡/加深设置会影响复印件的明暗度（对比度）。要只更改当前复印作业的对比度，请按以下步骤操作。

### 调整当前作业的调淡/加深设置

1. 在设备控制面板上，按下 **调淡/加深** 以查看当前的对比度设置。
2. 使用 **<** 或 **>** 按钮来调整设置。向左移动滑块，使复印件比原件更淡，或向右移动滑块，使复印件比原件更深。
3. 按下 **开始/复印** 以保存选择并立即开始复印作业，或者按下 **菜单/进入** 以保存选择而不开始复印作业。

---

#### 注意

对此设置所做的更改在复印作业完成后的两分钟内仍然有效。在此期间，设备的控制面板显示屏上将显示 **Settings=Custom**。

### 调整默认调淡/加深设置

---

#### 注意

默认的调淡/加深设置会影响所有的复印作业。

1. 在设备控制面板上按下 **菜单/进入**。
2. 使用 **<** 或 **>** 按钮选择 **Copy setup**，然后按下 **菜单/进入**。
3. 使用 **<** 或 **>** 按钮选择 **Def. Light/Dark**，然后按下 **菜单/进入**。
4. 使用 **<** 或 **>** 按钮来调整设置。向左移动滑块，使所有复印件比原件更淡，或向右移动滑块，使所有复印件比原件更深。
5. 按下 **菜单/进入** 以保存选择。

## 缩小或放大复印件

本设备可将复印件缩小为原件的 25%，或将其放大为原件的 400%。它还可自动进行以下缩小或放大操作：

- **Original=100%**
- **Lgl > Ltr=78%**
- **Lgl > A4=83%**
- **A4 > Ltr=94%**
- **Ltr > A4=97%**
- **Full Page=91%**
- **Fit to page**
- **2 pages/sheet**
- **4 pages/sheet**
- **Custom: 25-400%**

### 注意

使用 **Fit to page** 设置时，请仅从平板扫描仪复印。

使用 **2 pages/sheet** 或 **4 pages/sheet** 设置时，请仅从自动文档进纸器 (ADF) 复印。另外，选择 **2 pages/sheet** 或 **4 pages/sheet** 选项后，您必须选择页面方向（纵向或横向）。

## 缩小或放大当前作业的复印件

要仅缩小或放大当前作业的复印件，请按以下说明操作。

1. 在设备控制面板上按下**缩小/放大**。
2. 选择作业复印件要缩小或放大的尺寸。您可以选择以下尺寸：
  - **Original=100%**
  - **Lgl > Ltr=78%**
  - **Lgl > A4=83%**
  - **A4 > Ltr=94%**
  - **Ltr > A4=97%**
  - **Full Page=91%**
  - **Fit to page**
  - **2 pages/sheet**
  - **4 pages/sheet**
  - **Custom: 25-400%**

如果您选择 **Custom: 25-400%**，请使用字母数字按钮键入百分比。

如果您选择 **2 pages/sheet** 或 **4 pages/sheet**，请选择方向（纵向或横向）。

3. 按下**开始/复印**以保存选择并立即开始复印作业，或者按下**菜单/进入**以保存选择而不开始复印作业。

---

## 注意

对此设置所做的更改在复印作业完成后的两分钟内仍然有效。在此期间，设备的控制面板显示屏上将显示 **Settings=Custom**。

您必须将介质进纸盘的默认介质尺寸更改为与输出尺寸相匹配，否则部分复印件可能会被截切。有关说明，请参阅[更改默认介质尺寸](#)。

---

## 更改默认复印尺寸

---

### 注意

---

默认复印尺寸是复印件通常被缩小或放大的尺寸。如果您保留 **Original=100%** 的出厂默认尺寸设置，则所有复印件尺寸均与原文档相同。

1. 按下 **菜单/进入**。
2. 使用 **<** 或 **>** 按钮选择 **Copy setup**，然后按下 **菜单/进入**。
3. 使用 **<** 或 **>** 按钮选择 **Def. Redu/Enlrg**，然后按下 **菜单/进入**。
4. 使用 **<** 或 **>** 按钮选择通常缩小或放大复印件所需的选项。您可以选择以下选项：
  - **Original=100%**
  - **Lgl > Ltr=78%**
  - **Lgl > A4=83%**
  - **A4 > Ltr=94%**
  - **Ltr > A4=97%**
  - **Full Page=91%**
  - **Fit to page**
  - **2 pages/sheet**
  - **4 pages/sheet**
  - **Custom: 25-400%**

如果您选择 **Custom: 25-400%**，请键入您复印时通常使用的一个相对于原件尺寸的百分比。

如果您选择 **2 pages/sheet** 或 **4 pages/sheet**，请选择方向（纵向或横向）。

5. 按下 **菜单/进入** 以保存选择。

## 更改复印件自动分页设置

您可以设置设备，使之自动将多份复印件整理成组。例如，如果要制作两份三页的复印件且已启动自动分页功能，则页面将按以下顺序打印：1,2,3,1,2,3。如果自动分页功能关闭，则页面将按以下顺序打印：1,1,2,2,3,3。

要使用自动分页功能，原文档必须符合内存大小。如果不符合，则设备仅会复印一份文档并显示一则信息，通知您更改操作。如果出现此情况，请使用下述方法之一完成作业：

- 将作业分成几个含有较少页面的小作业。
- 一次仅复印一份文档。
- 关闭自动分页功能。
- 如果正在使用的质量设置是 **Best Photo**，请尝试改为使用 **Photo** 设置。

除非更改设置，否则您选定的自动分页设置将应用于所有复印件。

自动分页设置还可从设备软件进行更改。有关从设备软件更改设置的说明，请参阅[更改打印设置](#)。

## 更改当前作业的复印件自动分页设置

如果您使用 HP LaserJet 3020 all-in-one，则可以按下[整理文件](#)按钮，将当前作业的复印件自动分页设置为 **On** 或 **Off**。

### 注意

对此设置所做的更改在复印作业完成后的两分钟内仍然有效。在此期间，设备的控制面板显示屏上将显示 **Settings=Custom**。

## 更改默认复印件自动分页设置

1. 在设备控制面板上按下[菜单/进入](#)。
2. 使用 **<** 或 **>** 按钮选择 **Copy setup**，然后按下[菜单/进入](#)。
3. 按下[菜单/进入](#)选择 **Def. Collation**。
4. 使用 **<** 或 **>** 按钮选择 **On** 或 **Off**。
5. 按下[菜单/进入](#)以保存选择。

### 注意

复印件自动分页的出厂默认设置为 **On**。

## 更改复印份数

您可以选择将默认份数设为 1 到 99 间的任一值。

### 更改当前作业的份数

1. 在设备控制面板上按下**复印份数**，然后使用 **<** 或 **>** 按钮，增加或减少设备控制面板显示屏上显示的数量。

**或**

使用字母数字按钮，键入您所需的当前作业的复印份数（1 到 99 之间）。

2. 按**开始/复印**按钮开始复印作业。

---

#### 注意

对此设置所做的更改在复印作业完成后的两分钟内仍然有效。在此期间，设备的控制面板显示屏上将显示 **Settings=Custom**。

### 更改默认份数

1. 在设备控制面板上按下**菜单/进入**。
2. 使用 **<** 或 **>** 按钮选择 **Copy setup**，然后按下**菜单/进入**。
3. 使用 **<** 或 **>** 按钮选择 **Def. # of copies**，然后按下**菜单/进入**。
4. 使用字母数字按钮，键入您要设为默认值的份数（1 到 99 之间）。
5. 按下**菜单/进入**以保存选择。

---

#### 注意

份数的出厂默认设置为 **1**。



## 复印照片、双面原件或书籍

### 复印照片

1. 将照片有图像的一面朝下放在平板扫描仪上，同时照片的左上角位于玻璃板右下角。

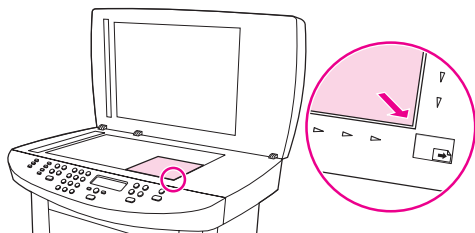

2. 轻轻合上扫描仪盖板。
3. 现在您可以使用任一扫描方法复印照片。有关更多信息，请参阅[了解扫描方法](#)。

### 复印多页双面原件纸叠

1. 将要复印的原件纸叠第一页朝上放入自动文档进纸器 (ADF)，使页面顶端朝向 ADF。

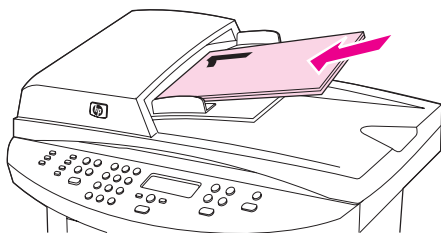

2. 按下**开始/复印**。奇数页即被复印和打印出来。
3. 将纸叠从 ADF 出纸盘取出，然后将纸叠最后一页朝上重新装入，使页面顶端朝向 ADF。

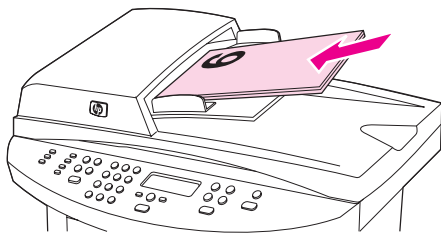

4. 按下**开始/复印**。偶数页即被复印和打印出来。
5. 设备会对奇数页和偶数页打印副本自动分页。

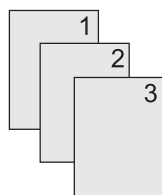

## 复印书籍

1. 提起盖板，将书籍放在平板扫描仪上，使要复印的页面位于玻璃板的右下角。

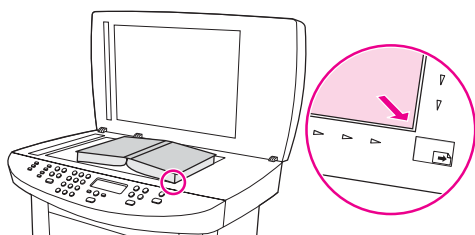

2. 轻轻合上扫描仪盖板。

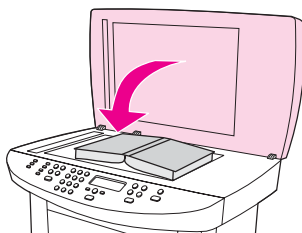

3. 轻轻按下盖板，使书籍紧贴平板扫描仪表面。

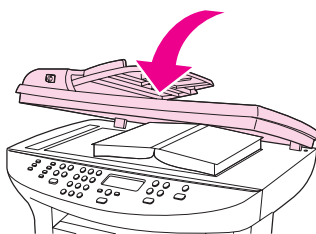

4. 按下**开始/复印**或用其它扫描方法复印书籍。有关更多信息，请参阅[了解扫描方法](#)。

# 5

## 扫描

请按以下说明执行扫描任务：

- [装入要扫描的原件](#)
- [了解扫描方法](#)
- [从设备控制面板扫描 \(Windows\)](#)
- [取消扫描作业](#)
- [使用 hp LaserJet 扫描软件扫描 \(Windows\)](#)
- [从设备和 hp Director 扫描 \(Macintosh\)](#)
- [使用符合 TWAIN 和 WIA 标准的软件扫描](#)
- [扫描照片或书籍](#)
- [使用 OCR 扫描](#)
- [扫描仪分辨率和颜色](#)

## 装入要扫描的原件

按以下说明将原件装入设备，以便扫描。要获得最佳的扫描质量，请使用平板扫描仪。有关选择原文档以进行扫描的准则，请参阅[选择适用于自动文档进纸器 \(ADF\) 的介质](#)。

### 在平板扫描仪上装载原件

1. 确保自动文档进纸器 (ADF) 进纸盘未装入任何介质。
2. 提起平板扫描仪盖板。
3. 将原文档正面朝下放在平板扫描仪上，使文档左上角位于玻璃板的右下角。
4. 轻轻合上扫描仪盖板。
5. 文档准备就绪可以进行扫描。

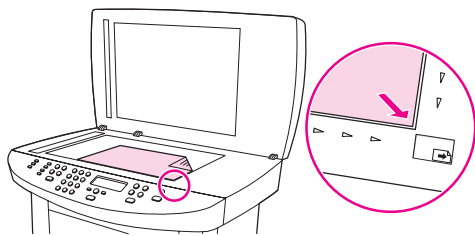

#### 小心

为避免损坏设备，请勿将扫描仪盖板掉落到平板扫描仪表面上。不使用设备时，请始终合上扫描仪盖板。

### 将原件装入自动文档进纸器 (ADF) 的进纸盘

#### 注意

ADF 最多可容纳 50 页 75 g/m<sup>2</sup>的介质（视介质厚度而定）或直到 ADF 装满为止。

ADF 中的最小介质尺寸为 127 x 127 毫米。对于较小尺寸的介质，请使用平板扫描仪。ADF 中的最大介质尺寸为 215.9 x 381 毫米。

1. 确保平板扫描仪中没有介质。
2. 合上平板扫描仪端盖，将原件纸叠的顶端放入 ADF 进纸盘，使介质纸叠正面朝上，且要扫描的第一页在纸叠的最上面。

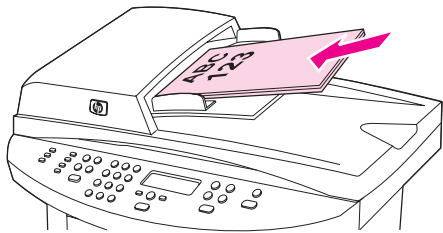

3. 将纸叠滑入 ADF 进纸盘，直到其无法再移动。

4. 调整介质导板，直到紧贴纸叠。

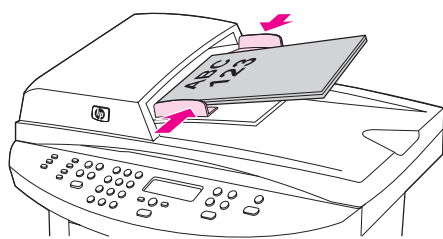

5. 文档现已准备就绪，可以进行扫描。

**小心**

为防止损坏设备，请勿使用带有涂改液、修正带或订书钉的原件。

## 了解扫描方法

您可以使用以下方法进行扫描。

- **从设备扫描：**使用设备控制面板的扫描按钮直接从设备开始扫描。可对[扫描至](#)按钮进行编程，以便扫描至文件夹（仅适用于 Windows）或扫描至电子邮件。有关更多信息，请参阅[从设备控制面板扫描 \(Windows\)](#)。
- **从 hp LaserJet 扫描软件扫描 (Windows)：**按下设备控制面板上的[开始扫描](#)，启动 HP LaserJet 扫描软件。如果设备未连接至网络，则不能通过按下[开始扫描](#)启动 HP LaserJet 扫描软件。（仅限于直接连接。）您还可以从计算机直接启动 HP LaserJet 扫描软件。请参阅[使用 hp LaserJet 扫描软件扫描 \(Windows\)](#)。
- **从 hp Director 扫描 (Macintosh)：**将原件插入自动文档进纸器 (ADF) 进纸盘以打开 HP Director 窗口。您还可以通过单击计算机桌面上的 Dock 快捷图标（仅适用于 Macintosh OS X）或桌面快捷图标，来启动 HP Director。请参阅[从设备和 hp Director 扫描 \(Macintosh\)](#)。
- **从符合 TWAIN 或 WIA 标准的软件扫描：**此设备符合 TWAIN 及 WIA 标准，可与支持符合 TWAIN 或 WIA 标准的扫描设备的 Windows 和 Macintosh 程序结合使用。此设备的扫描软件同样符合 TWAIN 及 WIA 标准。有关更多信息，请参阅[使用符合 TWAIN 和 WIA 标准的软件扫描](#)。

---

### 注意

要了解并使用光学字符识别 (OCR) 软件，请从软件 CD-ROM 安装 Readiris 程序。

## 从设备控制面板扫描 (Windows)

### 注意

Macintosh 用户：有关从设备控制面板开始扫描的信息，请参阅[从设备和 hp Director 扫描 \(Macintosh\)](#)。

按以下说明，直接从设备控制面板扫描。

### 注意

要获得最佳扫描质量，请将原件放在平板扫描仪上，而不要将其装入自动文档进纸器 (ADF) 的进纸盘中。

必须打开设备连接的计算机。

## 对设备的扫描至按钮进行编程

要对设备的**扫描至**按钮进行编程，您必须访问设备设置。打开 HP 工具箱，单击**扫描至...**标签。有关更多信息，请参阅 HP 工具箱帮助。

## 扫描至电子邮件

要使用设备控制面板上的**扫描至**按钮扫描至电子邮件，请按以下说明操作：

### 注意

要在 Windows 中使用这项功能，您必须在**扫描至...**标签中编制电子邮件收件人。请参阅[对设备的扫描至按钮进行编程](#)。对于 Macintosh，请从 **Monitor Device** 标签设置此功能。请参阅 HP Director 联机帮助。

1. 将要扫描的原件正面朝上装入自动文档进纸器 (ADF) 的进纸盘中。调整介质导板，使原件固定到位。

### 或

提起平板扫描仪盖板，将要扫描的原件正面朝下放在平板扫描仪上，使文档的左上角位于玻璃板的右下角。轻轻合上扫描仪盖板。

2. 按下设备控制面板上的**扫描至**。
3. 使用 **<** 或 **>** 按钮选择电子邮件收件人。
4. 按下**开始扫描**或**菜单/进入**。扫描内容将附加在电子邮件信息中，然后自动发送给在步骤 3 中选定的电子邮件收件人。

## 扫描至文件夹

要使用设备控制面板上的**扫描至**按钮扫描至文件夹，请按以下步骤操作：

### 注意

要在 Windows 中使用此功能，您必须先**扫描至...**标签中设置一个文件夹，然后才能使用。请参阅[对设备的扫描至按钮进行编程](#)。

1. 将要扫描的原件正面朝上装入自动文档进纸器 (ADF) 的进纸盘中，使文档顶部朝前，然后调整介质导板。

### 或

提起平板扫描仪盖板，将要扫描的原件正面朝下放在平板扫描仪上，使文档的左上角位于玻璃板的右下角。轻轻合上扫描仪盖板。

2. 按下设备控制面板上的**扫描至**。

3. 使用 < 或 > 按钮选择一个文件夹。
4. 按下 **开始扫描** 或 **菜单/进入**。文档将被扫描到文件，然后保存在您在步骤 3 选定的文件夹中。



## 取消扫描作业

要取消扫描作业，请执行以下任一步骤。

- 按下设备控制面板上的**取消**。
- 单击屏幕对话框中的**取消**按钮。

如果您取消了扫描作业，请从平板扫描仪或自动文档进纸器 (ADF) 的进纸盘中取出原文档。

---

### 注意

这些步骤随 Macintosh 操作系统的不同而不同。

## 使用 hp LaserJet 扫描软件扫描 (Windows)

使用 HP LaserJet 扫描软件程序可扫描至：

- 电子邮件
- 文件夹
- 指定的其它软件程序
- Readiris OCR 程序（如果计算机上已安装）

有关将原文档装入自动文档进纸器 (ADF) 进纸盘的详细说明，请参阅[装入要扫描的原件](#)。

### 扫描至电子邮件

1. 将要扫描的原件正面朝上装入自动文档进纸器 (ADF) 的进纸盘中。调整介质导轨，使原件固定到位。

#### 或

提起平板扫描仪盖板，将要扫描的原件正面朝下放在平板扫描仪上，使文档的左上角位于玻璃板的右下角。轻轻合上扫描仪盖板。

2. 在计算机上单击**开始**，选择 **Hewlett-Packard**，选择 **hp LaserJet 3030** 或 **hp LaserJet 3020**，然后选择**扫描**。

#### 或

按下设备上的**开始扫描**。HP LaserJet 扫描软件将在计算机上打开。如果设备未连接至网络，则不能通过按下**开始扫描**启动 HP LaserJet 扫描软件。（仅限于直接连接。）

3. 在“HP LaserJet 扫描”对话框中，选择**通过电子邮件进行发送**。
4. 单击**设置**。
5. 设置所需的扫描选项，然后单击**确定**，返回“HP LaserJet 扫描”对话框。

---

#### 注意

您可以使用**常规**标签上的**快速设置**选项保存设置。如果您在保存“快速设置”后选择了此复选框，保存的设置将成为下次扫描至电子邮件时的默认设置。

6. 单击**扫描**。原件即被扫描，并附加在新的电子邮件中，然后自动发送。

---

#### 注意

如果您没有在**电子邮件**标签上输入电子邮件收件人，原件将被扫描并附加到新的电子邮件，但不会发送。接着，您可以输入电子邮件收件人，添加文本或其它附件，然后发送邮件。

您在步骤 5 中设置的选项只适用于当前作业，除非您将这些设置保存为“快速设置”。

## 扫描至文件

1. 将要扫描的原件正面朝上装入自动文档进纸器 (ADF) 的进纸盘中。调整介质导板，使原件固定到位。

### 或

提起平板扫描仪盖板，将要扫描的原件正面朝下放在平板扫描仪上，使文档的左上角位于玻璃板的右下角。轻轻合上扫描仪盖板。

2. 在计算机上单击**开始**，选择 **Hewlett-Packard**，选择 **hp LaserJet 3030** 或 **hp LaserJet 3020**，然后选择**扫描**。

### 或

按下设备上的**开始扫描**。HP LaserJet 扫描软件将在计算机上打开。如果设备未连接至网络，则不能通过按下**开始扫描**启动 HP LaserJet 扫描软件。（仅限于直接连接。）

3. 在“HP LaserJet 扫描”对话框中，选择**发送至文件**。
4. 单击**设置**。
5. 设置所需的扫描选项，然后单击**确定**，返回“HP LaserJet 扫描”对话框。

### 注意

您可以使用**常规**标签上的**快速设置**选项保存设置。如果您在保存“快速设置”后选择了此复选框，保存的设置将成为下次扫描至电子邮件时的默认设置。

6. 单击**扫描**。如果出现提示信息，请输入文件名。

### 注意

您在步骤 5 中设置的选项只适用于当前作业，除非您将这些设置保存为“快速设置”。

## 扫描至其它软件程序

扫描至其它软件程序使您可以扫描至不符合 TWAIN 或 WIA 标准的程序。

1. 将要扫描的原件正面朝上装入自动文档进纸器 (ADF) 的进纸盘中。调整介质导板，使原件固定到位。

### 或

提起平板扫描仪盖板，将要扫描的原件正面朝下放在平板扫描仪上，使文档的左上角位于玻璃板的右下角。轻轻合上扫描仪盖板。

2. 在计算机上单击**开始**，选择 **Hewlett-Packard**，选择 **hp LaserJet 3030** 或 **hp LaserJet 3020**，然后选择**扫描**。

### 或

按下设备上的**开始扫描**。HP LaserJet 扫描软件将在计算机上打开。如果设备未连接至网络，则不能通过按下**开始扫描**启动 HP LaserJet 扫描软件。（仅限于直接连接。）

3. 在“HP LaserJet 扫描”对话框中，选择**发送至其它的软件应用程序**。
4. 单击**设置**。
5. 设置所需的选项。在**其它应用程序**标签上，单击**浏览**以查找程序的可执行文件，该文件的扩展名为“.exe”。您还可以键入可执行文件的位置。

### 注意

您可以使用**常规**标签上的**快速设置**选项保存设置。如果您在保存“快速设置”后选择了此复选框，保存的设置将成为下次扫描至其它软件程序时的默认设置。

6. 选择此程序支持的文件类型。

7. 单击**确定**，返回“HP LaserJet 扫描”对话框。
8. 单击**扫描**。

---

**注意**

您在步骤 5 中设置的选项只适用于当前作业，除非您将这些设置保存为“快速设置”。

## 扫描至 Readiris OCR 软件

1. 将要扫描的原件正面朝上装入自动文档进纸器 (ADF) 的进纸盘中。调整介质导板，使原件固定到位。

**或**

提起平板扫描仪盖板，将要扫描的原件正面朝下放在平板扫描仪上，使文档的左上角位于玻璃板的右下角。轻轻合上扫描仪盖板。

2. 在计算机上单击**开始**，选择 **Hewlett-Packard**，选择 **hp LaserJet 3030** 或 **hp LaserJet 3020**，然后选择**扫描**。

**或**

按下设备上的**开始扫描**。HP LaserJet 扫描软件将在计算机上打开。如果设备未连接至网络，则不能通过按下**开始扫描**启动 HP LaserJet 扫描软件。（仅限于直接连接。）

3. 在“HP LaserJet 扫描”对话框中，选择**发送至 Readiris OCR 软件**。
4. 单击**扫描**。

---

**注意**

您必须先将 Readiris 安装在计算机上，然后才能从设备扫描至 Readiris OCR 程序。随设备附带的软件 CD-ROM 包括 Readiris OCR 程序。

## 从设备和 hp Director 扫描 (Macintosh)

本部分所述的步骤适用于 Macintosh OS X。用于 Macintosh OS Classic 的步骤可能有所不同。

有关本部分所述的任务及设置的更多信息，请参阅 HP Director 联机帮助。

有关将原文档放在平板扫描仪上或装入自动文档进纸器 (ADF) 进纸盘的详细说明，请参阅[装入要扫描的原件](#)。

### 扫描至电子邮件

1. 将要扫描的原件正面朝上装入自动文档进纸器 (ADF) 的进纸盘中。调整介质导板，使原件固定到位。

#### 或

提起平板扫描仪盖板，将要扫描的原件正面朝下放在平板扫描仪上，使文档的左上角位于玻璃板的右下角。轻轻合上扫描仪盖板。

2. 按下设备控制面板上的**扫描至**。
3. 使用 **<** 或 **>** 按钮选择电子邮件程序，例如 Apple Mail。
4. 按下设备控制面板上的**开始扫描**。原件即被扫描。您在步骤 3 中选定的电子邮件程序会在计算机上打开。屏幕上将打开一封空白电子邮件，扫描的文档作为附件出现在电子邮件中。

#### 注意

如果单击 HP Director 中的 **Scan to Email** 开始扫描，原件将被扫描到默认的电子程序。

5. 输入电子邮件收件人，添加文本或其它附件，然后发送邮件。

### 扫描至文件

1. 将要扫描的原件正面朝上装入自动文档进纸器 (ADF) 的进纸盘中。调整介质导板，使原件固定到位。

#### 或

提起平板扫描仪盖板，将要扫描的原件正面朝下放在平板扫描仪上，使文档的左上角位于玻璃板的右下角。轻轻合上扫描仪盖板。

2. 如果设备直接连接到计算机，则将原件插入 ADF 进纸盘后，HP Director 会打开。

#### 或

如果您从平板扫描仪进行扫描（或 HP Director 未自动打开），则双击桌面上的 HP Director 快捷图标。

3. 在 HP Director 中，单击 **HP Scan**。屏幕将出现原件的扫描预览。
4. 单击 **Save As** 图标。
5. 输入文件名和文件类型。
6. 单击 **Save**。原件即被扫描并保存。
7. 单击 **Done** 关闭 HP Scan。

## 扫描至软件程序

要扫描至软件程序，您可以使用程序本身进行扫描。任何符合 TWAIN 标准的程序都可以扫描图像。如果您所用的程序不符合 TWAIN 标准，则可以将扫描图像保存到文件，然后在软件程序中放置、打开或导入文件。有关更多信息，请参阅[使用符合 TWAIN 和 WIA 标准的软件扫描](#)。

## 使用逐页扫描

### 注意

要获得最佳效果，请将原件装入自动文档进纸器 (ADF) 的进纸盘中，而不放在平板扫描仪上。

1. 将要扫描的原件正面朝上装入 ADF 进纸盘中。调整介质导板，使原件固定到位。
2. 如果设备直接连接到计算机，则将原件插入自动文档进纸器 ADF 进纸盘后，HP Director 会打开。如果 HP Director 未自动打开，请双击桌面上的 HP Director 快捷图标。
3. 要打开 HP Scan 对话框，请单击 HP Director 中的 **HP Scan** 按钮。
4. 指定图像类型。
5. 单击**扫描**。
6. 扫描过程完成后，单击 **Scan next page**。
7. 对原件的每一页重复步骤 6。
8. 扫描完所有页面后，单击 **Send Now!**。

### 或

单击 **Save As** 图标将页面保存到文件。

## 使用符合 TWAIN 和 WIA 标准的软件扫描

本设备符合 TWAIN 和 Windows 成像应用程序 (WIA) 标准。本设备可与支持符合 TWAIN 和 WIA 标准的扫描设备的 Windows 及 Macintosh 程序结合使用。

### 注意

如果您所用的软件程序不符合 TWAIN 或 WIA 标准，请参阅[扫描至其它软件程序](#)。

## 使用符合 TWAIN 和 WIA 标准的软件

如果使用支持 TWAIN 或 WIA 的程序，则可以访问扫描功能，并可以将图像直接扫描到打开的程序中。有关更多信息，请参阅随符合 TWAIN 或 WIA 标准的软件程序附带的帮助文件或说明文件。

### 从支持 TWAIN 的程序扫描

#### 注意

Macintosh 设备软件符合 TWAIN 1.9 版本要求。

一般来说，如果一个软件程序中有 **Acquire**、**File Acquire**、**Scan**、**Import New Object**、**Insert from** 或 **Scanner** 等命令，则支持 TWAIN。如果您不能确定程序是否符合 TWAIN 标准，或者您不了解调用的命令，请参阅软件程序帮助或说明文件。

从支持 TWAIN 的程序扫描时，HP LaserJet 扫描软件程序可能会自动启动。如果 HP LaserJet 扫描程序启动，则可以在预览图像时更改图像。如果程序没有自动启动，则图像会立即进入支持 TWAIN 的程序。

#### 从支持 TWAIN 的程序扫描

从支持 TWAIN 的程序开始扫描。有关要使用的命令和步骤的信息，请参阅软件程序帮助或说明文件。

### 从支持 WIA 的程序扫描（仅适用于 Windows XP）

WIA 是将图像直接扫描至软件程序（如 Microsoft® Word）的另一种方法。WIA 使用 Microsoft 软件而不是 HP LaserJet 扫描软件扫描。

一般来说，如果软件程序的“插入”或“文件”菜单中有 **图片/从扫描仪或相机** 等命令，则支持 WIA。如果您不能确定程序是否支持 WIA，请参阅软件程序帮助或说明文件。

#### 从支持 WIA 的程序扫描

从支持 WIA 的程序开始扫描。有关要使用的命令和步骤的信息，请参阅软件程序帮助或说明文件。

#### 或

在“相机和扫描仪”文件夹中，双击设备图标。这将打开支持 WIA 的标准软件程序，您可以用它扫描至文件。

## 扫描照片或书籍

按以下步骤扫描照片或书籍。

### 扫描照片

1. 将照片有图像的一面朝下放在平板扫描仪上，同时照片的左上角位于玻璃板右下角。

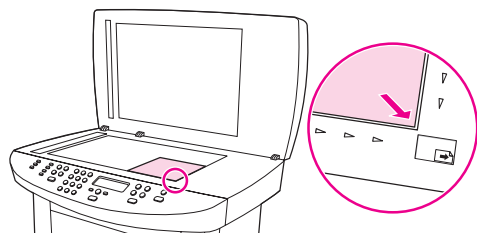

2. 轻轻合上扫描仪盖板。
3. 您现已准备就绪，可以使用任一扫描方法扫描照片。有关更多信息，请参阅[了解扫描方法](#)。

### 扫描书籍

1. 提起盖板，将书籍放在平板扫描仪上，使要复印的页面位于玻璃板的右下角。

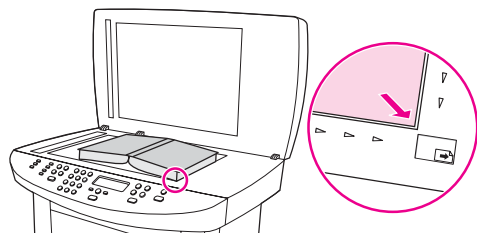

2. 轻轻合上扫描仪盖板。

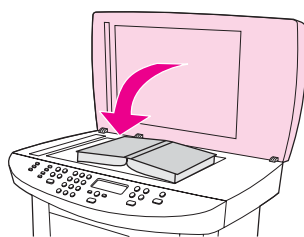



3. 轻轻按下盖板，使书籍紧贴平板扫描仪表面。

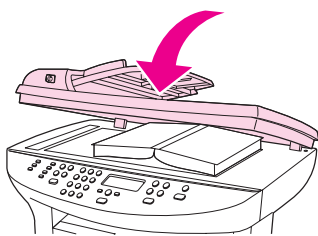

4. 您现已准备就绪，可以使用任一扫描方法扫描书籍。有关更多信息，请参阅[了解扫描方法](#)。

## 使用 OCR 扫描

您可以使用 OCR 软件将扫描文本导入所需的字处理程序以进行编辑。

### **Readiris**

软件 CD-ROM 包括 Readiris OCR 程序。如果您要使用 Readiris 程序，请从软件 CD-ROM 进行安装，然后按联机帮助中的说明执行操作。

## 扫描仪分辨率和颜色

如果您正在打印扫描图像，且未获得预期质量，则可能在扫描仪软件中选择了不符合您需要的分辨率或颜色设置。分辨率和颜色会影响扫描图像的以下特征：

- 图像清晰度
- 层次变化（平滑或粗糙）
- 扫描时间
- 文件大小

分辨率以每英寸点数 (dpi) 计算。彩色、灰度级和黑白可定义可能的颜色种数。扫描仪硬件分辨率最大可调整到 600 dpi。软件可执行高达 9,600 dpi 的增强分辨率。您可以将颜色和灰度级设为 1 位（黑白）或 8 位（256 级灰度）到 24 位（真彩色）。

分辨率和颜色准则表列出了您可遵循的简单提示，以满足扫描需求。

### 注意

将分辨率和颜色设置为较高值会创建出较大文件，这样会占用大量磁盘空间并降低扫描速度。设置分辨率和颜色前，请先确定扫描图像的用途。

### 注意

与自动文档进纸器 (ADF) 相比，从平板扫描仪扫描可获得适合彩色和灰度级图像的最佳分辨率。

## 分辨率和颜色准则

下表列出了适用于不同类型扫描作业的建议分辨率和颜色设置。

用途	建议分辨率	建议颜色设置
传真（仅适用于 HP LaserJet 3030 all-in-one）	150 dpi	● 黑白
电子邮件	150 dpi	● 黑白（如果图像不要求平滑渐变） ● 灰度级（如果图像要求平滑渐变） ● 彩色（如果图像是彩色图像）
编辑文本	300 dpi	● 黑白
打印（图形或文本）	600 dpi（用于复杂图形，或者如果需要明显放大文档） 300 dpi（用于普通图形和文本） 150 dpi（用于照片）	● 黑白（用于文本和艺术线条） ● 灰度级（用于有阴影或彩色的图形和照片） ● 彩色（如果图像是彩色图像）
屏幕显示	75 dpi	● 黑白（用于文本） ● 灰度级（用于图形和照片） ● 彩色（如果图像是彩色图像）

## 颜色

扫描时，您可以将颜色值设为以下设置。

设置	建议使用
彩色	对于颜色非常重要的高质量彩色照片或文档，请使用此设置。
黑白	对于文本文档，请使用此设置。
灰度级	如果涉及文件大小问题或需要快速扫描文档或照片，请使用此设置。

# 6

## 传真

有关使用设备传真功能的说明，请参阅随设备附带的传真指南。

---

### 注意

---

传真指南描述的传真功能仅适用于 HP LaserJet 3030 all-in-one 设备。HP LaserJet 3020 all-in-one 设备不包括传真功能。



# 7

## 清洁和维护

通过以下主题了解基本的清洁和维护任务：

- [清洁设备外部](#)
- [清洁介质通道](#)
- [更换自动文档进纸器 \(ADF\) 拾纸轮组件](#)

## 清洁设备外部

### 清洁外部

使用柔软且不起毛的湿布擦除设备外部的灰尘、污迹和污点。

### 清洁玻璃板

表面带有指印、污迹、毛发等脏物的玻璃板会降低操作性能，并影响特定功能的精确性，如匹配页面和复印。

#### 注意

如果条纹或其它缺陷仅出现在通过自动文档进纸器 (ADF) 复印的复印件上，请清洁扫描仪条带（步骤 3），无需清洁扫描仪玻璃板。

1. 关闭本设备电源，从电气插座上拔下电源线，然后掀起盖板。
2. 使用浸湿非磨蚀玻璃清洁剂的软布或海绵清洁玻璃板。

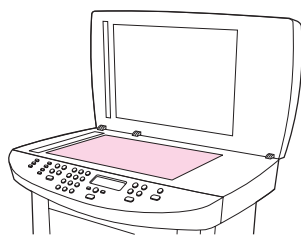

#### 小心

不要使用研磨剂、丙酮、苯、氨水、普通酒精或四氯化碳擦拭设备的任何地方，因为它们可能损坏设备。切勿将液体直接倒在玻璃板上。液体可能会渗入并损害设备。

3. 使用浸湿非磨蚀玻璃清洁剂的软布或海绵清洁扫描仪条带。

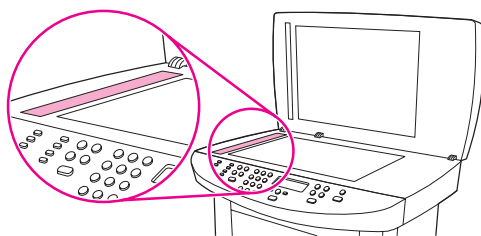

4. 用软皮或纤维海绵擦干玻璃板，以免留下污点。



## 清洁盖板衬底

少量灰尘会积聚在设备盖板下的白色文档盖板衬底上。

1. 关闭本设备电源，从电气插座上拔下电源线，然后掀起盖板。

### 注意

将电源开关置于关闭位置。

2. 使用浸湿温性肥皂和温水的软布或海绵清洁白色文档盖板衬底。

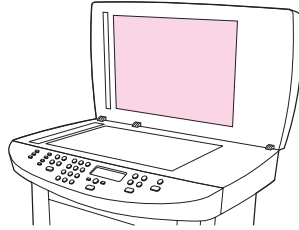

3. 轻轻冲洗衬底以除去灰屑；切勿擦洗衬底。
4. 用软皮或软布拭干衬底。

### 小心

不要使用纸质擦拭物，因为它们可能会擦伤衬底。

5. 如果这样做并不能彻底地清洁衬底，请用异丙醇沾湿软布或海绵，并重复上述步骤，然后用湿布彻底擦拭衬底以清除残留的所有异丙醇。

## 清洁介质通道

如果打印输出上有碳粉斑点或污点，请清洁介质通道。

### 清洁介质通道

1. 按下菜单/进入。
2. 使用 < 或 > 按钮查找 **Service** 菜单。
3. 按下菜单/进入。
4. 使用 < 或 > 按钮查找 **Cleaning Mode**。
5. 按下菜单/进入。
6. 再次按下菜单/进入，以确认并开始清洁过程。

## 更换自动文档进纸器 (ADF) 拾纸轮组件

如果您的自动文档进纸器 (ADF) 无法拾纸，请更换 ADF 拾纸轮组件。请参阅[订购 hp 部件和附件](#)，订购 ADF 拾纸轮组件。要卸下当前组件，请按以下步骤操作：

1. 关闭设备电源，然后拔下电源线。

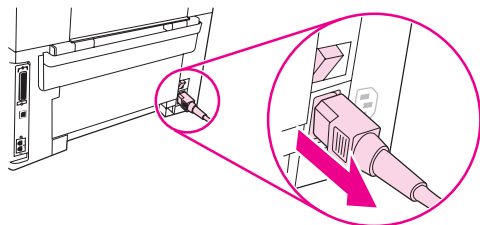

2. 卸下进纸盘，然后打开自动文档进纸器 (ADF) 端盖。

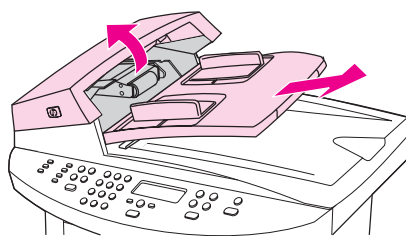

3. 抬起绿色手柄时按下绿色圆形按钮。旋转绿色手柄，直到其停在打开位置。旧拾纸轮组件应保留在黑色表面上。

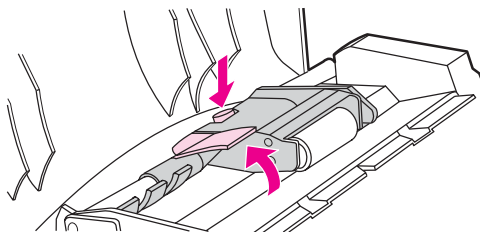

4. 卸下旧组件，然后将新组件放在与旧组件完全相同的位置上。最大的滚筒已安装到位，而齿轮端将位于远离您的位置。

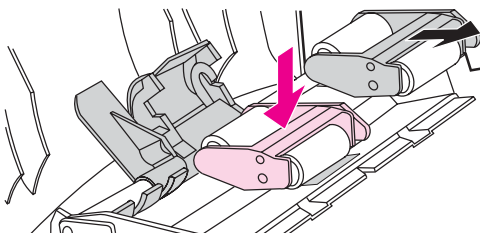

5. 放下绿色手柄，使扁平绿色部件夹在两个滚筒之间。按下绿色手柄，直到听到“咔嗒”声。

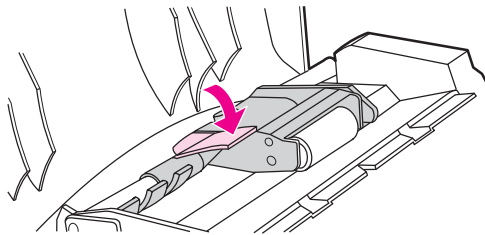

6. 要检查安装是否正确，请提起绿色手柄，直到其处于打开位置。新的拾纸轮组件应该固定到杆组件上并且不应落下。

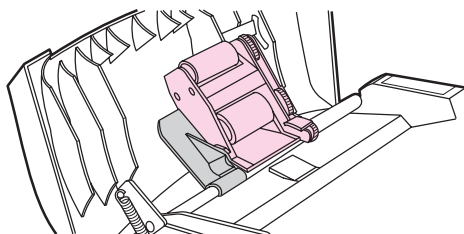

7. 确保通过绿色挂钩固定组件两侧。

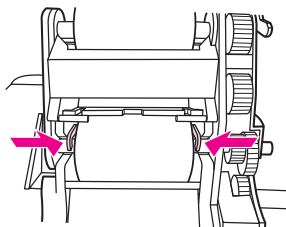

- 放下绿色手柄组件，然后合上自动文档进纸器 (ADF) 盖板。重新安装进纸盘。

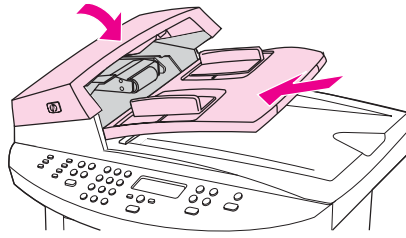

**注意**

如果 ADF 中出现卡纸，请与您当地 HP 授权的服务供应商联系。请参阅[服务和支持](#)。

- 插上设备电源线，然后将电源开关置于打开位置。

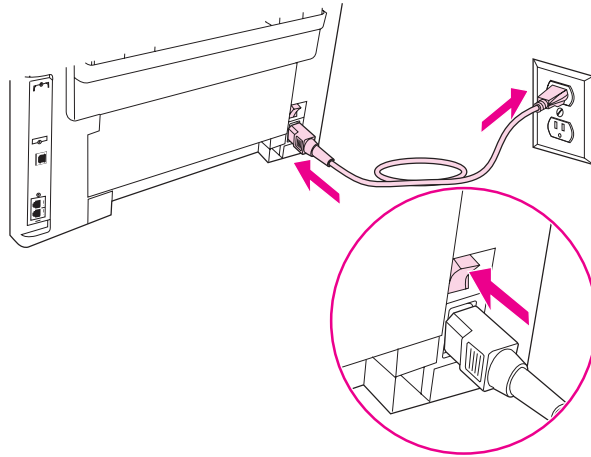



# 8

## 故障排除

按此部分所述找到解决设备问题的方法：

- [设备无法打开](#)
- [设备控制面板显示屏有黑线条或黑点，或变成空白](#)
- [打印页全部为空白](#)
- [页面未打印](#)
- [可以打印页面，但存在问题](#)
- [屏幕出现错误信息](#)
- [存在纸张处理问题](#)
- [打印页与屏幕上显示的页面不同](#)
- [打印机发生介质卡塞](#)
- [打印质量不可接受](#)
- [出现设备控制面板错误信息](#)
- [未输出复印件](#)
- [复印件为空白，或者图像丢失或褪色](#)
- [复印质量不可接受](#)
- [自动文档进纸器 \(ADF\) 中发生介质卡塞](#)
- [复印缺陷很明显](#)
- [扫描图像质量差](#)
- [部分图像未扫描](#)
- [扫描时间太长](#)
- [出现错误信息](#)
- [扫描质量不可接受](#)

---

### 注意

---

本章所述的许多功能还可以通过 HP 工具箱来执行。有关使用 HP 工具箱的说明，请参阅[使用 hp 工具箱或设备控制面板更改设置](#)。

## 设备无法打开

如果设备无法打开，请尝试按此部分的提示操作。

### 设备是否已接通电源？

- 如果使用的是接线板，请确保接线板处于打开状态。或者，尝试将本设备直接插入电源插座。
- 测试电源插座，确保其工作正常。
- 如果已将本设备插入有开关的插座中，请确保开关处于打开状态。
- 确保电源已打开。

---

#### 警告！

---

尝试采取补救措施后，如果问题仍然存在，则设备可能遇到机械故障。请从电源插座上拔下设备电源线，然后与 HP 联系。有关联系 HP 的信息，请参阅随本设备附带的支持说明。



## 设备控制面板显示屏有黑线条或黑点，或变成空白

### 小心

静电可导致设备控制显示屏上出现异常的黑线条或黑点。如果您可能带有静电荷（如，在干燥环境下走过地毯），请勿触摸设备控制面板显示屏。

### 设备是否暴露于电场或磁场中？

如果设备暴露于电场或磁场中，设备的控制面板显示屏上可能出现意外的线条或圆点，或者显示屏可能变为空白。要解决此问题，请执行以下步骤：

1. 关闭设备电源。
2. 将设备从电场或磁场中移走。
3. 重新打开设备电源。

## 打印页全部为空白

如果页面退出设备，但上面没有打印任何内容，请尝试按此部分的提示操作。

### 打印碳粉盒中是否还保留着密封胶带？

密封胶带可能仍在打印碳粉盒中。请取出打印碳粉盒，并拉出密封胶带。重新装入打印碳粉盒。尝试重新打印文档。

### 文档是否含有空白页？

文档中可能有空白页。检查您要打印的文档，确保所有页面上均有内容。

### 是否打印配置页？

要检查设备，请打印配置页。有关说明，请参阅[打印配置页](#)。

### 原件是否正确装入？

如果您正在复印，则可能原件装载不正确。必须将原件的打印面朝上装入自动文档进纸器(ADF)。如果原件打印面朝下装入，打印出的副本将是空白的。

## 页面未打印

在设备不打印任何页面时，请尝试按以下提示操作。

### 计算机屏幕上是否显示信息？

有关更多信息，请参阅[屏幕出现错误信息](#)。

### 介质是否以正确的方式进入设备？

有关更多信息，请参阅[存在纸张处理问题](#)。

### 是否发生介质卡塞？

有关更多信息，请参阅[自动文档进纸器 \(ADF\) 中发生介质卡塞](#)或[打印机发生介质卡塞](#)。

### 并行或 USB 设备电缆 (A/B) 是否工作正常，是否连接正确？

并行或 USB 设备电缆 (A/B) 可能有故障。尝试以下补救措施：

- 将并行或 USB 设备电缆的两端均拔下，然后重新连接。
- 尝试打印一份过去已打印过的作业。
- 尝试使用另一根符合 IEEE 1284-B 标准的并行电缆或 USB 设备电缆 (A/B)。请参阅[订购 hp 部件和附件](#)。
- 有关将并行端口设置更改为扩展并行口 (ECP) 模式的信息，请与计算机厂商联系。

### 您的计算机上是否还运行着其它设备？

- 设备不能共享一个并行端口。如果外部硬盘驱动器或网络开关盒与本设备连接到同一端口，其它设备可能会干扰本设备。要连接和使用本设备，您必须断开其它设备的连接，或者使用两个计算机并行端口。
- 您可能需要添加另一个接口卡。惠普极力建议您使用 ECP 并行接口卡。

## 可以打印页面，但存在问题

可以打印页面但是页面存在问题时，请尝试以下提示。

### 打印质量是否较差？

有关更多信息，请参阅[打印质量不可接受](#)。

### 打印出的页面是否与屏幕上显示的页面不同？

有关更多信息，请参阅[打印页与屏幕上显示的页面不同](#)。

### 设备设置是否适合打印介质？

有关更多信息，请参阅[存在纸张处理问题](#)。

## 屏幕出现错误信息

如果屏幕出现以下信息，请使用适当步骤解决问题。

### 打印机无响应/写入 LPT1 错误

请检查下列条件：

- 设备是否处于 **Ready** 状态？
- 电源线和符合 IEEE 1284-B 标准的并行或 USB 设备电缆 (A/B) 是否连接正确？
- 计算机是否安装了其它打印机驱动程序？

尝试以下补救措施：

- 将电源线和符合 IEEE 1284-B 标准的并行或 USB 设备电缆 (A/B) 的两端都拔下，然后重新连接。
- 使用另一根符合 IEEE 1284-B 标准的并行或 USB 设备电缆 (A/B)。
- 确保未将其它设备或打印机选定为默认打印机。

### 无法访问端口（其它应用程序正在使用此端口）

存在设备冲突。如果计算机上已安装其它设备且正在运行状态软件，则可能会出现此情况。状态软件控制计算机并行端口，并拒绝设备访问此端口。

尝试以下补救措施：

- 禁用其它设备的所有状态窗口。
- 确保设备的端口设置正确无误。在设备属性的**详细资料**标签或**端口**标签中更改端口设置。
- 确保此设备禁用双向支持。在设备属性的**详细资料**标签或**端口**标签中，确保未选择双向支持选项。

## 存在纸张处理问题

如设备出现纸张处理问题，请使用本部分所述的方法。

### 打印倾斜（歪斜）

#### 是否正确调整了介质导板？

从进纸盘中取出所有介质，压平纸叠，然后将介质重新装入进纸盘。调整介质导板，使之适合您正使用的介质宽度和长度，然后尝试再次打印。有关更多信息，请参阅[设备介质规格](#)或入门指南。

### 一次送入多页纸张

#### 介质进纸盘是否装的太满？

有关在进纸盘中装入介质的信息，请参阅入门指南。

#### 介质是否起皱、折叠或损坏？

确保介质未起皱、折叠或损坏。尝试使用新的或其它包装内的介质打印。

### 设备无法从介质进纸盘抽取介质

#### 设备是否处于手动进纸模式？

尝试采取以下解决方法：

- 如果设备控制面板显示屏上显示 **Manual feed**，则按下[菜单/进入](#)打印作业。
- 确保设备未处于手动进纸模式，然后重新打印作业。

#### 拾纸轮是否太脏或损坏？

与 HP 授权的当地服务供应商联系。有关说明，请参阅[服务和支持](#)。

### 介质通过设备送入时卷曲

有关更多信息，请参阅[卷曲或呈波纹状](#)。

## 打印页与屏幕上显示的页面不同

如果页面上打印的内容与屏幕上显示的不同，请尝试按此部分的提示操作。

### 文本是否错乱、不正确或不完整？

要验证设备是否工作正常，请打印配置页。有关说明，请参阅[打印配置页](#)。如果成功打印配置页，请尝试以下解决方法：

- 拔下电缆两端，然后重新连接。
- 尝试打印一份过去已正确打印过的作业。
- 如有可能，请将电缆和设备连接到另一台计算机上，然后尝试打印您已知可以正确打印的作业。
- 尝试使用新的符合 IEEE 1284-B 标准的并行或 USB 设备电缆 (A/B)。有关信息，请参阅[订购 hp 部件和附件](#)。
- 安装设备软件时可能选择了错误的打印机驱动程序。确保已在设备属性中选择了本设备。
- 软件程序可能出现错误。尝试从其它软件程序打印。

### 是否丢失图形或文本？是否出现空白页？

- 确保文件不包含空白页。
- 密封胶带可能仍在打印碳粉盒中。请取出打印碳粉盒，并拉出密封胶带。
- 重新装入打印碳粉盒。有关说明，请参阅入门指南。
- 要检查设备，请打印配置页。有关说明，请参阅[打印配置页](#)。
- 设备属性中的图形设置可能不适合您的打印作业类型。尝试使用设备属性中的其它图形设置。有关更多信息，请参阅[更改打印设置](#)。
- 打印机驱动程序可能不能用于您的打印作业类型。尝试使用其它的打印机驱动程序。

#### 注意

如果使用其它的打印机驱动程序，则可能无法使用本设备的某些功能。

### 页面格式与在其它打印机上打印的格式是否不同？

如果您使用较旧或不同的打印机驱动程序（打印机软件）来创建文档，或者软件中的设备属性设置不同，则在您试图用新的打印机驱动程序或设置进行打印时，页面格式可能会发生变化。要消除此问题，请尝试以下操作：

- 不管使用何种设备打印文档，始终使用相同的打印机驱动程序（打印机软件）和设备属性设置来创建并打印文档。
- 更改分辨率、介质尺寸、字体设置和其它设置。有关更多信息，请参阅[更改打印设置](#)。

## 图形质量是否差？

图形设置可能不适用于您的打印作业。尝试以下补救措施：

- 检查设备属性中的图形设置，如分辨率，并在需要时进行调整。有关更多信息，请参阅[更改打印设置](#)。
- 尝试使用其它打印机驱动程序（打印机软件）。

---

### 注意

如果使用其它的打印机驱动程序，则可能无法使用本设备的某些功能。



## 打印机发生介质卡塞

在打印作业的过程中，有时会发生介质卡塞。在试图清除卡纸之前，请先尝试以下补救措施：

- 确保使用符合 HP 规格的介质进行打印。有关更多信息，请参阅[设备介质规格](#)。
- 确保使用未卷曲、折叠或损坏的介质进行打印。
- 确保设备清洁。有关更多信息，请参阅[清洁介质通道](#)。
- 确保将介质正确装入进纸盘且不要装得太满。有关在进纸盘中装入介质的信息，请参阅入门指南。

### 注意

添加新介质时，请始终从进纸盘取出所有介质，并将新介质纸叠弄直。这有助于防止设备一次送入多页介质，从而减少卡塞的发生。

当介质卡塞时，软件程序将出现出错信息以给予提示，而且控制面板显示屏上将显示一则卡塞消息。有关更多信息，请参阅[出现设备控制面板错误信息](#)。

### 小心

清除卡塞时，没有必要取出介质进纸盘。仅在退回设备进行硬件维修时，才需取出介质进纸盘。有关取出介质进纸盘的信息，请参阅[取出介质进纸盘](#)。

## 清除介质卡塞

### 小心

介质卡塞可能会导致页面上出现浮墨。如果衣物上沾上碳粉，请用冷水洗涤。热水将使碳粉永久渗入织物。如果手上沾上碳粉，请用冷水洗涤。

请不要使用尖利的物体（例如铅笔或剪刀）取出卡塞介质。

### 注意

清除卡纸（包括出纸槽中的卡纸）时，请始终推动打印碳粉盒挡门释放栓打开顶盖，然后取出打印碳粉盒。清除完卡纸前，不要合上顶盖或放入碳粉盒。打开顶盖并取出打印碳粉盒可减轻打印机拾纸轮所受的的压力，从而更容易取出卡塞的页面。

1. 推动打印碳粉盒挡门释放栓并打开顶盖。

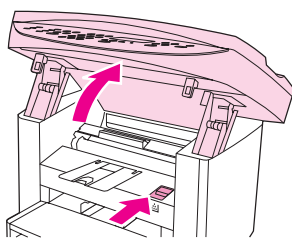

2. 抓住打印碳粉盒的手柄。卸下打印碳粉盒并将其放在一边。

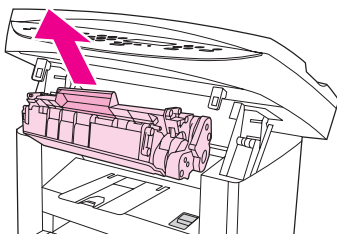

### 小心

为了防止损坏打印碳粉盒，切勿在不需要时将其暴露在光线下。将打印碳粉盒放在纸袋或其它不透明的容器中，直到您要将其重新装入设备。

- 用双手抓住可以看到的介质一边（包括介质中间部分），然后小心地将其从打印机中拉出。

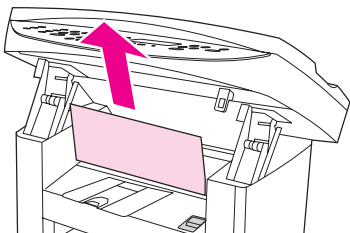

- 取出卡塞的介质后，请将打印碳粉盒放回原位，然后合上顶盖。

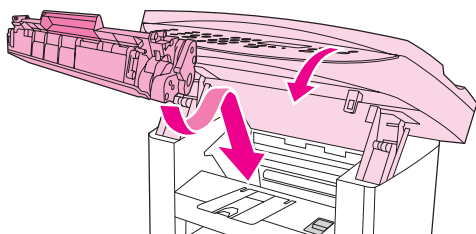

- 清除介质卡塞后，您可能需要关闭打印机，然后再将其打开。

#### 注意

添加新介质时，请从进纸盘中取出所有介质，然后添加新介质并压平纸叠，最后再将纸叠放入进纸盘。

## 清除其它介质卡塞

#### 小心

请不要使用尖利的物体（例如铅笔或剪刀）取出卡塞介质。

如果介质在退出设备时出现卡塞，请抓住介质前缘，然后将介质从出纸槽拉出。

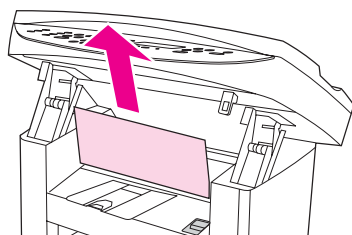

#### 注意

如果在清除介质卡塞前已关闭设备电源，请重新打开，然后重新开始打印或复印作业。

如果介质卡塞在自动文档进纸器 (ADF) 中，请参阅[自动文档进纸器 \(ADF\) 中发生介质卡塞](#)。

## 避免介质卡塞的提示

- 确保进纸盘没有装得过满。进纸盘的容量视您要使用的打印介质类型不同而有所不同。
- 检查进纸盘是否安装到位。
- 切勿在设备正在打印时在进纸盘中添加打印介质。
- 只使用 HP 推荐的介质类型。有关打印介质类型的更多信息，请参阅[设备介质规格](#)。

- 切勿在出纸槽中堆叠打印介质。使用的打印介质类型和碳粉量会影响出纸槽的容量。
- 检查电源连接。确保电源线已稳固连接至本设备和电源盒。将电源线插入接地的交流电源插座。

## 打印质量不可接受

此部分提供有关识别和纠正打印缺陷的信息。

### 注意

惠普建议您不要在本设备上使用不间断电源 (UPS)、备用电池设备或电涌抑制器。许多电涌抑制器和备用电池可能会导致打印缺陷。

### 打印过浅或褪色

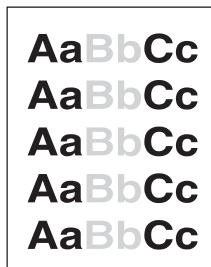

- 碳粉不足。有关更多信息，请参阅[HP LaserJet 打印碳粉盒](#)。
- 介质可能不符合惠普介质规格（例如，介质太潮或太粗糙）。有关更多信息，请参阅[设备介质规格](#)。如果整页颜色较浅，可能是打印浓度调整过浅或启用了经济模式。调整设备属性中的打印浓度，然后关闭经济模式。有关更多信息，请参阅[节省碳粉](#)。

### 碳粉污点

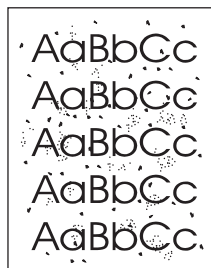

- 介质可能不符合惠普介质规格（例如，介质太潮或太粗糙）。有关更多信息，请参阅[设备介质规格](#)。
- 设备可能需要清洁。有关说明，请参阅[清洁介质通道](#)。

## 丢字

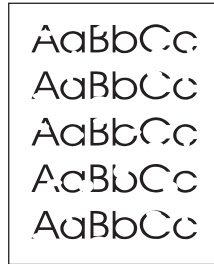

- 某一页介质可能有缺陷。尝试重新打印作业。
- 介质湿度不均或介质表面有水点。尝试在其它介质上打印。有关更多信息，请参阅[设备介质规格](#)。
- 整批介质质量差。制造工艺可能导致某些区域不能渗入碳粉。尝试使用其它类型的介质。
- 打印碳粉盒可能有缺陷。有关更多信息，请参阅[HP LaserJet 打印碳粉盒](#)。
- 对于 Windows 打印机驱动程序，请检查**纸张**标签或**纸张/质量**标签上的**类型**：选项，确保其已设为正确的介质。有关说明，请参阅[优化多种介质的打印质量](#)。

对于 Macintosh 打印机驱动程序，请检查 **Paper/Quality** 标签或 **Paper** 标签（某些 Macintosh 驱动程序上为 **Paper Type/Quality** 标签）上的 **Type is**：选项，确保其已设为正确的介质。有关说明，请参阅[优化多种介质的打印质量](#)。

---

### 注意

如果这些步骤仍不能解决此问题，请与 HP 授权经销商或服务代表联系。有关联系 HP 的信息，请参阅随设备附带的支持说明。

## 竖直线条

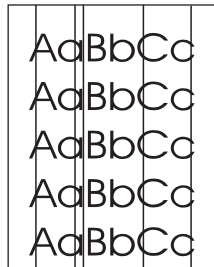

- 确保优先进纸盘已安装到位。
- 打印碳粉盒中的感光鼓可能磨损。尝试安装新的 HP 打印碳粉盒。有关说明，请参阅入门指南。

## 灰色背景



- 确保优先进纸盘已安装到位。
- 使用 HP 工具箱降低打印浓度设置。这样会减少背景阴影量。有关更多信息，请参阅设备软件的“帮助”。
- 将介质更改为较轻介质。有关更多信息，请参阅[设备介质规格](#)。
- 检查设备环境。特别干燥（低湿度）的条件可能会使背景阴影量增加。
- 安装新的 HP 打印碳粉盒。有关说明，请参阅入门指南。

## 碳粉污迹

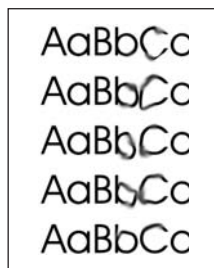

- 热凝器温度可能太低。对于 Windows 打印机驱动程序，请检查**纸张**标签或**纸张/质量**标签上的**类型：**选项，确保其已设为正确的介质。有关说明，请参阅[优化多种介质的打印质量](#)。  
对于 Macintosh 打印机驱动程序，请检查 **Paper/Quality** 标签或 **Paper** 标签（某些 Macintosh 驱动程序上为 **Paper Type/Quality** 标签）上的 **Type is:** 选项，确保其已设为正确的介质。有关说明，请参阅[优化多种介质的打印质量](#)。
- 如果介质前沿出现碳粉污迹，则说明介质导板可能已弄脏。请用一块不起毛的干布擦拭介质导板。有关更多信息，请参阅[清洁介质通道](#)。
- 检查介质类型和质量。
- 尝试安装新的 HP 打印碳粉盒。有关说明，请参阅入门指南。

## 松散的碳粉

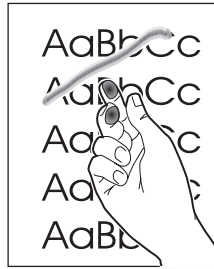

- 对于 Windows 打印机驱动程序，请选择**纸张**标签或**纸张/质量**标签上的**类型：**，然后选择您要使用的介质。有关说明，请参阅[优化多种介质的打印质量](#)。HP 工具箱也可提供此功能。

对于 Macintosh 打印机驱动程序，请检查 **Paper/Quality** 标签或 **Paper** 标签（某些 Macintosh 驱动程序上为 **Paper Type/Quality** 标签）上的 **Type is:**，然后选择要使用的介质。有关说明，请参阅[优化多种介质的打印质量](#)。

- 清洁设备内部。有关说明，请参阅[清洁和维护](#)。
- 检查介质类型和质量。有关更多信息，请参阅[设备介质规格](#)。
- 尝试安装新的 HP 打印碳粉盒。有关说明，请参阅入门指南。
- 将设备直接插入交流电源 (AC) 插座，而非电源板。

## 竖直重复缺陷



- 打印碳粉盒可能已损坏。如果在页面上的相同点上出现重复标记，则请安装新的 HP 打印碳粉盒。有关说明，请参阅入门指南。
- 内部部件上可能沾有碳粉。有关更多信息，请参阅[清洁和维护](#)。如果缺陷出现在打印页背面，则此问题可能会在打印几页后自行解决。
- 对于 Windows 打印机驱动程序，请选择**纸张**标签或**纸张/质量**标签上的**类型：**，然后选择您要使用的介质。有关说明，请参阅[优化多种介质的打印质量](#)。HP 工具箱也可提供此功能。

对于 Macintosh 打印机驱动程序，请检查 **Paper/Quality** 标签或 **Paper** 标签（某些 Macintosh 驱动程序上为 **Paper Type/Quality** 标签）上的 **Type is:**，然后选择要使用的介质。有关说明，请参阅[优化多种介质的打印质量](#)。

## 变形字符

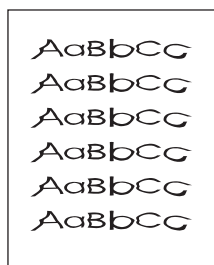

- 如果字符变形，产生中空图像，则可能是使用的打印介质太滑。尝试使用其它介质。有关更多信息，请参阅[设备介质规格](#)。
- 如果字符变形，产生波状效果，可能是设备需要维修。打印配置页。有关更多信息，请参阅[打印配置页](#)。
- 如果字符变形，请与 HP 授权经销商或服务代表联系。有关联系 HP 的信息，请参阅随设备附带的支持说明。

## 页面倾斜

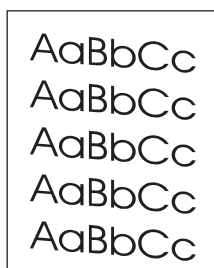

- 确保介质正确装入，且介质导板刚好抵住介质叠，不会太紧或太松。有关在进纸盘中装入介质的信息，请参阅入门指南。
- 自动文档进纸器 (ADF) 进纸盘可能装得太满。有关在进纸盘中装入介质的信息，请参阅入门指南。
- 检查介质类型和质量。有关更多信息，请参阅[设备介质规格](#)。



## 卷曲或呈波纹状

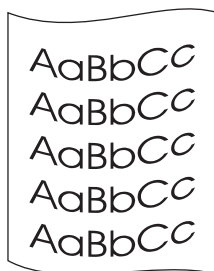

- 检查介质类型和质量。温度或湿度过高都会导致介质卷曲。有关更多信息，请参阅[设备介质规格](#)。
- 介质可能在进纸盘中放置时间太长。翻转进纸盘中的介质叠。另外，尝试将进纸盘中的介质旋转 180°。
- 热凝器的温度可能太高。有关说明，请参阅[优化多种介质的打印质量](#)。HP 工具箱也可提供此功能。

您也可以使用设备控制面板调整热凝器温度。**Service** 菜单中的 **Less paper curl** 设置可将热凝器的温度设为最低。出厂默认设置为 **Off**。请按以下说明操作，打开此设置。

1. 在设备控制面板上按下 **菜单/进入**。
2. 使用 **<** 或 **>** 按钮选择 **Service**，然后按下 **菜单/进入**。
3. 使用 **<** 或 **>** 按钮选择 **Less paper curl**，然后按下 **菜单/进入**。

## 褶皱或折痕

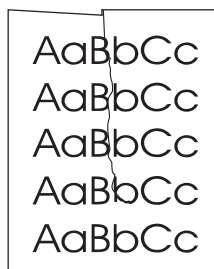

- 确保介质正确装入。有关在进纸盘中装入介质的信息，请参阅入门指南。
- 检查介质类型和质量。有关更多信息，请参阅[设备介质规格](#)。
- 翻转进纸盘中的介质叠。另外，尝试将进纸盘中的介质旋转 180°。

## 字符轮廓边缘的碳粉扩散

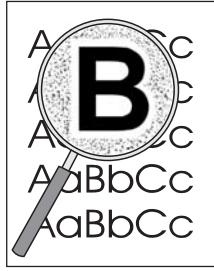

- 如果大量碳粉扩散在字符周围，则可能是由于介质不能渗入碳粉而造成的。（激光打印时，出现少量碳粉扩散是正常的。）尝试使用其它类型的介质。有关更多信息，请参阅[设备介质规格](#)。
- 翻转进纸盘中的介质叠。
- 使用激光打印机专用介质。有关更多信息，请参阅[设备介质规格](#)。

## 出现设备控制面板错误信息

此部分说明设备控制面板显示屏上可能出现的错误信息，以及如何清除这些信息。

### 解决常见错误信息

以下信息是设备控制面板显示屏上可能出现的最常见错误信息。

#### Door open or no print cartridge

打印碳粉盒挡门打开或未安装打印碳粉盒。确保您已在设备上正确安装打印碳粉盒。有关安装打印碳粉盒的信息，请参阅入门指南。

检查完打印碳粉盒之后，请紧紧合上打印碳粉盒挡门。

问题解决后，本设备会完成当前作业或返回 **Ready** 状态。

#### Add paper. [enter] to continue

设备上没有打印介质。将介质装入介质进纸盘或优先进纸盘。有关将介质装入进纸盘的信息，请参阅入门指南。

如果已装入介质，请将介质叠取出，检查并清除介质卡塞，然后将介质重新装入进纸盘。

问题解决后，按下 **菜单/进入**。设备会完成当前作业或返回 **Ready** 状态。

### 严重错误信息

出现严重错误信息时，当前的复印或扫描作业将停止，设备控制面板上会出现以下任一信息：

- **50 Fuser Error**
- **51 Laser Error**
- **52 Scanner Error**
- **57 Fan Error**
- **79 Error**
- **CCD Scanner Error**
- **Scanner Bulb failure**

如果设备控制面板显示屏上显示其中一条信息，则设备出现严重设备错误。拔下设备电源线，5 分钟后再重新插入。如果错误仍存在，请按本设备随附的支持说明中提供的号码与 HP 客户服务部门联系，或者访问 <http://www.hp.com>。

## 警报信息

警报信息指出用户必须执行的一些操作，如添加打印介质或清除卡纸。出现警报信息时，设备将自动停止当前任务和作业，直到有人注意到此问题时才会继续。纠正错误后，设备会完成任务或返回 **Ready** 状态。一个例外情况是当用户想使用主菜单系统时。这时，设备会改变显示内容，以便您可以使用菜单系统。

以下是可能出现在设备控制面板显示屏上的一般警报信息：

- **Doc feeder jam**  
Clear, Reload
- **Document feeder**  
mispick. Reload
- **Door open or no**  
print cartridge
- **Manual feed**  
Press [enter]
- **Memory is low**  
Press [enter]
- **Add paper.**  
[enter] to continue
- **No print**  
cartridge
- **Printer jam**  
Clear paper path

---

### 注意

---

有关介质卡塞的更多信息，请参阅[自动文档进纸器 \(ADF\) 中发生介质卡塞](#)或[打印机发生介质卡塞](#)。

## 警告信息

警告信息对于担保通知非常重要。它们持续时间很短，但是它们所描述的情况可能会影响任务的完成或输出的质量。出现警告信息后，激活的作业可能会被取消。这些信息将在设备控制面板显示屏上显示五秒钟。

以下信息是一些可能出现在设备控制面板显示屏上的一般警告信息：

- **Device error**  
[enter] to cont.
- **Device is busy**  
Try again later
- **Engine comm.**  
error
- **Memory is low**  
Try again later

- **Page too complex**  
[enter] to cont.
- **Settings cleared**

如果警告信息与打印任务有关且启动了自动继续设置，则信息会显示 10 秒钟。如果您不按 **菜单/进入** 或 **取消**，设备将继续处理打印作业。如果自动继续设置处于关闭状态，则与打印相关的警告信息将一直显示，直到您按下 **菜单/进入** 继续操作，或者按下 **取消** 取消作业。

---

**注意**

---

自动继续设置在打印机驱动程序和 HP 工具箱中有提供。要确定是否启用了自动继续设置功能，可打印配置页。有关更多信息，请参阅 [打印配置页](#)。

## 未输出复印件

### 介质是否已装入进纸盘？

将介质装入设备。有关更多信息，请参阅[装入要复印的原件](#)。

### 原件是否正确装入？

确保原件正确装入：

- **自动文档进纸器 (ADF) 的进纸盘：**应将原件的顶部朝下、要复印面朝上装入 ADF 进纸盘。将原件插入 ADF，直到其停止。有关更多信息，请参阅[装入要复印的原件](#)。
- **平板扫描仪：**将原文档正面朝下放在平板扫描仪上，使文档左上角位于玻璃板的右下角。

## 复印件为空白，或者图像丢失或褪色

### 打印碳粉盒的密封胶带是否已撕掉？

打印碳粉盒的密封胶带可能还未撕掉。从设备中取出打印碳粉盒，拉出密封胶带，然后重新装入打印碳粉盒。有关安装打印碳粉盒的信息，请参阅入门指南。

### 打印碳粉盒中的碳粉是否不足？

打印碳粉盒可用于制作副本。如果打印碳粉盒中的碳粉不足，复印件的颜色将会很浅。

### 原件质量是否很差？

复印件精度取决于原件的质量和大小。如果原件颜色太浅，则即使调整了对比度，复印件颜色也可能不会加深。

### 原件是否有彩色背景？

彩色背景会导致前景中的图像融合到背景中，或使背景以不同的灰色显示。

## 复印质量不可接受

此部分提供有关下列主题的信息：

- 预防问题
- 识别和更正复印缺陷

### 预防问题

以下是一些您可以用来提高复印质量的简单步骤：

- 使用平板扫描仪进行复印。这样，得到的复印件质量将高于使用自动文档进纸器 (ADF) 进行复印的质量。
- 使用优质原件。
- 正确装入介质。如果介质装入不正确，则介质可能会歪斜，从而导致图像不清晰和 OCR 应用程序问题。有关说明，请参阅[装入要复印的原件](#)。
- 如果您的设备经常一次送入多页纸张，则可能需要更换分隔垫。有关更多信息，请参阅[服务和支持](#)。
- 使用或制作载片以保护原件。

---

#### 注意

---

如果反复出现进纸问题，则说明复印机/分隔垫已磨损。有关联系授权的服务供应商的更多信息，请参阅[服务和支持](#)。



# 自动文档进纸器 (ADF) 中发生介质卡塞

介质有时会在复印、扫描或传真作业时被卡住。

设备通过在控制面板显示屏中显示 **Doc feeder jam Clear, Reload** 信息来通知您出现介质卡塞。

- ADF 进纸盘未正确装入或装入太满。有关更多信息，请参阅[装入要扫描的原件](#)。
- 介质不符合 HP 规格。有关更多信息，请参阅[选择适用于自动文档进纸器 \(ADF\) 的介质](#)。

## 常见自动文档进纸器 (ADF) 卡纸位置

- 进纸盘区域：如果页面伸出进纸盘，请尝试将其从进纸盘轻轻拉出，不要撕破页面。如果感觉受阻，请参阅[从自动文档进纸器 \(ADF\) 清除卡塞介质](#)以获得说明。
- 出纸道：如果页面伸出出纸槽，请尝试将其轻轻拉出，不要撕破页面。如果感觉受阻，请参阅[从自动文档进纸器 \(ADF\) 清除卡塞介质](#)以获得说明。
- 中间位置：如果页面伸出进纸盘且进入输出区域，则请参阅[从自动文档进纸器 \(ADF\) 清除卡塞介质](#)以获得说明。

## 从自动文档进纸器 (ADF) 清除卡塞介质

1. 卸下 ADF 进纸盘，然后打开 ADF 端盖。

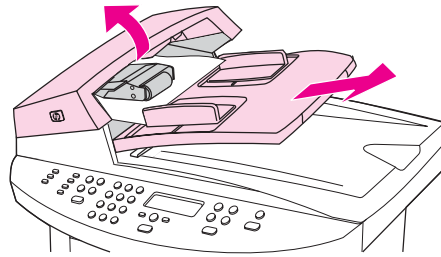

2. 卸下卡塞清除部件。用双手提起两个手柄，直到部件啮合部分松开。旋转并提起卡塞清除部件，然后将其放在一旁。

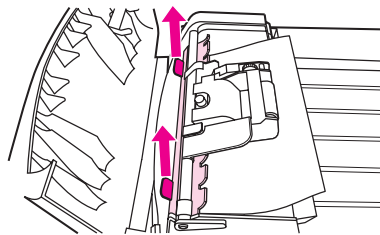

3. 提起绿色手柄，旋转拾纸机件，直至其打开。

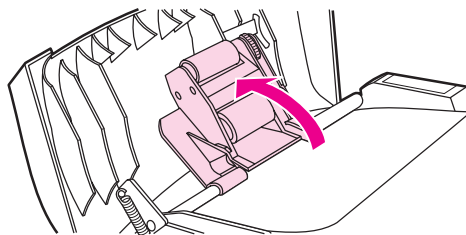

4. 轻轻取出页面，注意不要将其撕破。如果感觉到受阻，请转至下一步。

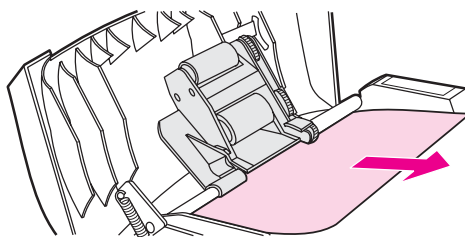

5. 打开 ADF 盖板，用双手轻轻松动介质。

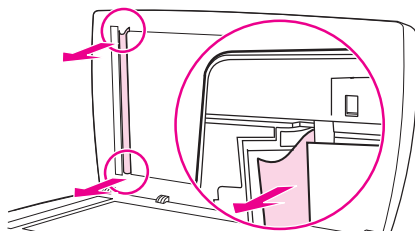

6. 介质不受阻时，沿所示方向轻轻将其拉出。

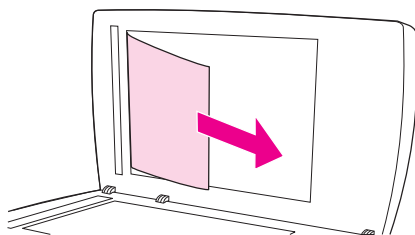

7. 合上平板扫描仪盖板。

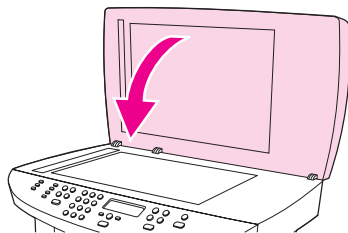

8. 放下绿色手柄。

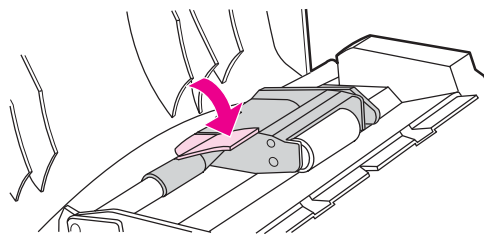

9. 如图所示插入清除部件，以重新安装。按下两个压片，直至部件卡入到位。请正确安装清除部件，因为如果未能正确重新装入清除部件，以后仍有可能发生卡塞。

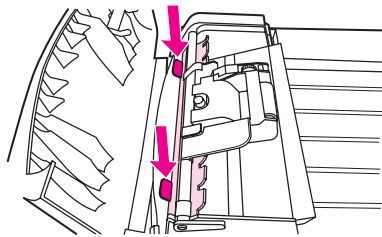

10. 合上 ADF 盖板，然后重新安装 ADF 进纸盘。

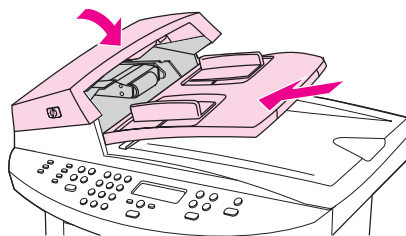

## 复印缺陷很明显

### 白色或褪色的竖直条纹

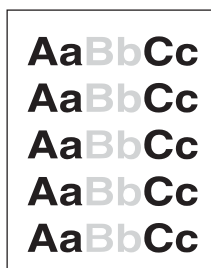

- 介质可能不符合惠普介质规格（例如，介质太潮或太粗糙）。有关更多信息，请参阅[设备介质规格](#)。
- 碳粉可能不足。有关安装打印碳粉盒的信息，请参阅入门指南。

### 空白页面

- 原件装入方向可能颠倒。在自动文档进纸器 (ADF) 中将原件窄边向前要扫描的一面朝上装入。有关说明，请参阅[装入要复印的原件](#)。
- 如果从平板扫描仪扫描时打印出空白页面，则请确保原档正确装入。将原档正面朝下放在平板扫描仪上，使文档左上角位于玻璃板的右下角。
- 介质可能不符合惠普介质规格（例如，介质太潮或太粗糙）。有关更多信息，请参阅[设备介质规格](#)。
- 碳粉可能已耗尽。有关安装打印碳粉盒的信息，请参阅入门指南。
- 打印碳粉盒的胶带可能还未撕掉。有关安装打印碳粉盒的信息，请参阅入门指南。

### 复印了错误的原件

- 确保自动文档进纸器 (ADF) 为空。

### 太浅或太深

- 尝试调整设置。
- 确保复印质量设置正确。有关更多信息，请参阅[调整复印质量](#)。

## 多余线条

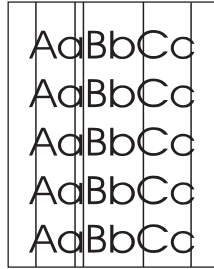

- 确保优先进纸盘已安装到位。
- 尝试清洁平板扫描仪。有关说明，请参阅[清洁设备外部](#)。
- 打印碳粉盒内的感光鼓可能被划伤。安装新的 HP 打印碳粉盒。有关安装打印碳粉盒的信息，请参阅入门指南。

## 黑色圆点或条纹

- 自动文档进纸器 (ADF) 或平板扫描仪上可能沾有墨水、胶水、涂改液或其它不应有的物质。尝试清洁设备。有关说明，请参阅[清洁设备外部](#)。

## 不清晰的文本

- 尝试调整设置。
- 请确保质量设置正确。有关更多信息，请参阅[调整复印质量](#)。
- 有关更改设置的更多信息，请参阅设备软件的“帮助”。

## 缩小的尺寸

- 软件设置可能已设为缩小扫描图像。
- 有关更改设置的更多信息，请参阅 HP 工具箱帮助。

## 扫描图像质量差

### 原件是否为再次生成的照片或图片？

重印照片（如在报纸或杂志中的照片）所再现的原照片是用极微小的墨点印刷而成的，这样就大大降低了图像质量。通常，形成多余图案的墨点会在扫描、打印图像或图像显示在屏幕上时检测到。如果下述建议不能解决问题，则您可能需要使用质量更好的原件。

- 要消除图案，请尝试缩小扫描图像的尺寸。
- 打印扫描图像，以查看质量是否有所改善。
- 确保分辨率和颜色设置正确，适用于正在操作的扫描作业类型。有关更多信息，请参阅[扫描仪分辨率和颜色](#)。
- 要获得最佳效果，请使用平板扫描仪而非自动文档进纸器 (ADF) 进行扫描。

### 文档打印后图像质量是否有所改善？

屏幕上显示的图像质量并非始终与扫描质量完全一样。

- 尝试调整计算机显示器的设置，以显示更多颜色（或灰度级）。通常，您可以通过选择 Windows 控制面板上的[显示](#)进行调整。
- 尝试调整扫描仪软件中的分辨率和颜色设置。有关更多信息，请参阅[扫描仪分辨率和颜色](#)。

### 图像是否倾斜（歪斜）？

原件可能未正确装入。将原件装入自动文档进纸器 (ADF) 时，确保使用介质导板。有关更多信息，请参阅[装入要扫描的原件](#)。

### 扫描图像上是否有墨迹、线条、白色竖直条纹或任何其它缺陷？

如果扫描仪已脏，则生成的图像不会特别清晰。有关说明，请参阅[清洁设备外部](#)。

### 图形是否与原件不同？

图形设置可能不适用于正在进行的扫描作业类型。尝试更改图形设置。有关更多信息，请参阅[扫描仪分辨率和颜色](#)。

## 部分图像未扫描

### 原件装入是否正确？

确保正确装入原件。有关说明，请参阅[装入要扫描的原件](#)。

### 原件是否有彩色背景？

彩色背景会导致前景中的图像融合到背景中。扫描原件前尝试调整设置，或在扫描原件后增强图像。有关更多信息，请参阅[扫描仪分辨率和颜色](#)。

### 原件长度是否大于 381 毫米？

使用自动文档进纸器 (ADF) 进纸盘扫描时，可扫描的最大长度为 381 毫米。如果页面超出最大长度，扫描仪将停止工作。（副本可以更长。）

#### 小心

不要试图从 ADF 中拉出原件；这样做可能会损坏扫描仪或原件。有关说明，请参阅[自动文档进纸器 \(ADF\) 中发生介质卡塞](#)。

### 原件是否太小？

平板扫描仪支持的最小尺寸为 25 x 25 毫米。自动文档进纸器 (ADF) 进纸盘支持的最小尺寸为 127 x 127 毫米。原件可能被卡住。有关说明，请参阅[自动文档进纸器 \(ADF\) 中发生介质卡塞](#)。

### 您是否正在使用 HP Director？（仅适用于 Macintosh）

HP Director 的默认属性设置可能已被设为自动执行某个特定任务，而非您正在尝试执行的任务。有关在 HP Director 中更改属性的说明，请参阅设备软件的“帮助”。

### 介质尺寸是否正确？

在“扫描设置”中，确保对于您要扫描的文档来说，输入介质尺寸足够大。有关更多信息，请参阅[扫描仪分辨率和颜色](#)。

## 扫描时间太长

### 您的分辨率或颜色级别是否设置过高？

如果分辨率和颜色级别设置过高，则会花费较长时间扫描作业，且生成较大的文件。要获得良好的扫描或复印效果，使用适于作业的正确分辨率和颜色级别设置很重要。有关更多信息，请参阅[扫描仪分辨率和颜色](#)。

### 软件是否设置为彩色扫描？

系统默认设置为彩色扫描，这会在扫描单色原件时也花费较长的时间。如果您通过 TWAIN 或 WIA 获得图像，则可以更改设置，以便按灰度级或黑白设置扫描原件。有关详细资料，请参阅设备软件的“帮助”。

### 您是否在尝试扫描前发送了打印作业或复印作业？

如果您在尝试扫描前发送打印作业或复印作业，则扫描仪会在不忙的情况下开始扫描。但是，因为打印机和扫描仪共享内存，所以扫描速度可能会变慢。

### 您是否将计算机设置为双向通信？

请参阅随计算机附带的说明文件，以更改基本输入/输出设置 (BIOS)。建议的并行端口的双向设置为 ECP。USB 连接始终是双向的。



## 出现错误信息

如果屏幕上出现以下信息，请参阅这些信息纠正问题。

### 常见扫描错误信息

最常见的扫描错误信息包括以下几项：

- **Unable to activate TWAIN source**
- **An error occurred while acquiring the image**
- **Scanner initiation failed**
- **Error communicating with scanner**

确保您已将 USB 设备电缆 (A/B) 或符合 IEEE 1284-B 标准的并行电缆连接至计算机后面的正确端口。如果计算机上还有其它端口，请尝试将电缆连接到另一端口。确保计算机上有符合 EPP（双向）或 ECP 标准的并行端口。最低要求是使用 EPP 并行端口，极力推荐您使用 ECP 并行端口。有关端口的更多信息，请参阅随计算机附带的说明文件。

某些设备不可以与设备共享并行端口。如果安装的外部硬盘驱动器或网络开关盒与设备连接到同一 USB 端口或并行端口，其它设备可能会产生干扰。要连接和使用本设备，您必须断开与其它设备的连接，或者使用两个计算机端口。您可能需要添加一块并行接口卡。惠普极力推荐您使用 ECP 并行接口卡。有关安装其它并行接口卡或解决设备冲突的信息，请参阅随计算机附带的说明文件。

验证是否选择了正确的 TWAIN 源。在软件中，通过从**文件**菜单选择**选择扫描仪**来检查 TWAIN 源。

## 扫描质量不可接受

此部分提供有关通过预防或纠正问题来提高扫描质量的信息。

### 预防问题

以下是您可以用来提高复印和扫描质量的简单步骤。

- 使用平板扫描仪而非自动文档进纸器 (ADF) 进纸盘进行扫描。
- 使用优质原件。
- 正确装入介质。如果介质未正确装入，则介质可能发生倾斜，从而导致出现不清晰的图像。有关说明，请参阅[装入要扫描的原件](#)。
- 根据扫描页的用途调整软件设置。有关更多信息，请参阅[扫描仪分辨率和颜色](#)。
- 如果您的设备经常一次送入多页纸张，则更换分隔垫。请参阅[订购 hp 部件和附件](#)以订购新的分隔垫。
- 如果反复出现进纸问题，则说明分隔垫已磨损。请参阅[订购 hp 部件和附件](#)以订购新的分隔垫。
- 使用或制作载片以保护原件。

### 空白页面

- 原件装入方向可能颠倒。在自动文档进纸器 (ADF) 中，将原件纸叠顶端放入 ADF 进纸盘，使介质纸叠正面朝上，要扫描的第一页在纸叠最上面。有关说明，请参阅[装入要扫描的原件](#)。
- 如果您从平板扫描时生成空白页，则请确保原文档装入正确。将原文档正面朝下放在平板扫描仪上，使文档左上角位于玻璃板的右下角。

## 太浅或太深

- 尝试调整设置。  
确保分辨率和颜色设置正确。有关更多信息，请参阅[扫描仪分辨率和颜色](#)。

## 多余线条

- 玻璃板上可能沾有油墨、胶水、涂改液或不应出现的其它物质。尝试清洁平板扫描仪表面。有关说明，请参阅[清洁设备外部](#)。

## 黑色圆点或条纹

- 玻璃板上可能沾有油墨、胶水、涂改液或不应出现的其它物质。尝试清洁平板扫描仪表面。有关说明，请参阅[清洁设备外部](#)。

## 不清晰的文本

- 尝试调整设置。  
确保分辨率和颜色设置正确。有关更多信息，请参阅[扫描仪分辨率和颜色](#)。



# A

# 规格

参阅以下规格信息：

- [HP LaserJet 3020/3030 all-in-one 系列规格](#)
- [HP LaserJet 3030 all-in-one 传真规格](#)
- [HP LaserJet 3020/3030 all-in-one 系列电池](#)

## 物理规格

产品	高度	深度	宽度	重量
HP LaserJet 3020/3030 all-in-one 系列	366 mm	383 mm	497 mm	11.34 kg

## 环境规格

类别	规格
操作环境（设备插入交流电源插座）	<ul style="list-style-type: none"><li>● 温度：15° 至 32.5° C</li><li>● 湿度：10% 至 80% 相对湿度（无冷凝）</li></ul>
存储环境（设备未插入交流电源插座）	<ul style="list-style-type: none"><li>● 温度：-20° 至 40° C</li><li>● 湿度：低于 95% 的相对湿度（无冷凝）</li></ul>

## 电气规格<sup>1</sup>

项目	110 V 型	220 V 型
电源	110 <sup>2</sup> 到 127 V (+/- 10 %) 50 到 60 Hz (+/- 2 Hz)	220 到 240 V (+/- 10 %) 50 到 60 Hz (+/- 2 Hz)
耗电量（一般）		
打印期间	300 W (平均)	300 W (平均)
待机期间	14 W (平均)	14 W (平均)
节能模式期间	14 W (平均)	14 W (平均)
关机模式期间	0 W (平均)	0 W (平均)

项目	110 V 型	220 V 型
热量输出 打印期间	X Btu/hr	X Btu/hr
建议使用的最小电路容量	4.5 A	2.3 A

<sup>1</sup>此值随时会更改。有关最新信息，请访问 <http://www.hp.com/support/lj3030>。

<sup>2</sup>注：电源不可互换。

### 噪声发射<sup>1</sup>

活动等级	操作者 (<1 米)	旁观者 (1 米)	声音功率
打印时	LpAm56 dB (A)	LpAm48 dB (A)	LWAd6.1 bel (A)
空闲时	LpAmN/A dB (A) (听不见)	LpAmN/A dB (A) (听不见)	LWAdN/A bel (A) (听不见)

<sup>1</sup>此值随时会更改。有关最新信息，请访问 <http://www.hp.com/support/lj3030>。在其它操作期间，噪声发射可能会有所不同。

## HP LaserJet 3020/3030 all-in-one 系列规格

下列所列的规格适用于 HP LaserJet 3020/3030 all-in-one 系列。

### HP LaserJet 3020/3030 all-in-one 系列规格

打印机容量和额定值	
打印速度	<ul style="list-style-type: none"><li>letter 尺寸纸: 每分钟 15 页 (ppm), A4 尺寸纸: 每分钟 14 页 (ppm)</li><li>10 秒内输出第一页</li></ul>
介质进纸盘容量	150 张 75 g/m <sup>2</sup> (16 磅) 普通纸或至多 30 个信封
优先进纸盘容量	10 张 75 g/m <sup>2</sup> (20 磅) 普通纸或 1 个信封
出纸槽容量	最多 125 张 75 g/m <sup>2</sup> (16 磅) 的常规重量纸
最小纸张尺寸	76 x 127 毫米
最大纸张尺寸	216 x 356 毫米
介质重量	出纸槽: 60 至 105 g/m <sup>2</sup>
基本内存	8 MB ROM/闪存和 32 MB RAM (9MB 用于本设备, 23MB 供用户使用)
打印分辨率	1 200 dpi 有效输出质量 (600x600x2 dpi, 使用 HP 分辨率增强技术 [REt])
额定打印量	<ul style="list-style-type: none"><li>每月单面打印 7,000 页 (最多)</li><li>每月单面打印 1,000 页 (平均)</li></ul>
PCL (打印机控制语言)	Level 5e 和 6
PostScript (PS)	仿真 Adobe PostScript® Level 2
复印机容量和额定值	
复印速度	最多 15 ppm
多份复印	每个作业最多复印 99 份
缩小或放大复印	25% 至 400%
复印时的噪声发射 (按照 ISO 9296 标准)	6.3 贝尔声能级
扫描仪容量和额定值	
扫描物品的边距	3.05 毫米, 左右边距 4.06 毫米, 上下边距
扫描仪额定扫描量	每月扫描 2,000 张单面介质
扫描分辨率	600 dpi 彩色

<b>自动文档进纸器 (ADF) 进纸盘规格</b>	
进纸容量	最多 50 页平放的 60 至 75 g/m <sup>2</sup> (16 至 20 磅) 介质
介质重量	60 至 90 g/m <sup>2</sup> (16 至 24 磅)
介质尺寸	127 x 127 毫米至 216 x 381 毫米
速度	对于 letter 尺寸或 A4 尺寸的介质, 最多 14 ppm
额定工作量	每月 1,000 页
<b>可用端口</b>	
USB	与 USB 2.0 规格兼容
并行	<ul style="list-style-type: none"> <li>● 带有 IEEE 1284-B 插孔的 IEEE 1284-B 2 级设备</li> <li>● 将主机设为 ECP (增强功能模式)</li> </ul>



## HP LaserJet 3030 all-in-one 传真规格

传真传输速度	3 秒/页 (ITU-T 测试图像 #1)
打印页的左/右边距	6.3 毫米 (0.25 英寸)
打印页的上/下边距	5.08 毫米 (0.2 英寸)
传真兼容性	ITU Group 3; ECM
传真编码方案	MH、MR 和 MMR
调制解调器速度	最大为 33,600 比特/秒 (bps)
快速拨号	是
特殊响铃检测	是
传真分辨率 (标准)	203 x 98 dpi
传真分辨率 (细微)	203 x 196 dpi
传真分辨率 (极精细)	300 x 300 dpi (无半色调)
传真分辨率 (相片)	300 x 300 dpi (启用半色调)
传真页存储	最多 110 (slerexe) 页

## HP LaserJet 3020/3030 all-in-one 系列电池

电池材料	聚碳—氟化锂
电池类型	钮扣或硬币型电池
每台设备的电池数量	1
重量	大约 1 克
锂类型	固体
电池制造商	Rayovac of Madison, Wisconsin, USA 和 Panasonic of Secaucus, New Jersey, USA。

# B

## 规范信息

参阅以下部分了解管制信息：

- [FCC 规则](#)
- [电话消费者保护法（美国 - hp LaserJet 3030）](#)
- [IC CS-03 要求 \(hp LaserJet 3030\)](#)
- [适用于欧盟国家/地区的管制信息 \(hp LaserJet 3030\)](#)
- [安全声明](#)
- [一致性声明](#)
- [环境产品管理方案](#)
- [材料安全数据表](#)

## FCC 规则

此设备经测试符合 FCC 规则第 15 部分的 B 级数字设备限制规定。在住宅区安装时，这些限制为防止有害干扰提供了合理保护。此设备可产生、使用并会发射无线射频能量。如果不按照说明进行安装和使用，则可能会对无线电通讯产生有害的干扰。同时，也不能保证在特定安装中不会产生干扰的问题。如果此设备确实对收音机或电视机接收造成干扰（可通过打开和关闭设备来确认），建议您采用以下一种或多种措施排除干扰：

- 重新调整接收天线的方向或位置。
- 增大本设备与接收器之间的距离。
- 将设备连接到与接收设备使用不同电路的电源插座上。
- 向经销商或有经验的无线电或电视机技术人员咨询。

---

### 注意

未经 HP 明确同意而对打印机进行更改或修改会使用户无法操作此设备。

---

### 注意

使用屏蔽接口电缆必须遵循 FCC 规则第 15 部分中的 B 类限制。

FCC 第 68 部分的要求（美国 - HP LaserJet 3030）

此设备符合 FCC 规则的第 68 部分。此设备的背面贴有一个标签，该标签除了其它信息之外，还含有可用于此设备的 FCC 注册号和振铃器等值号 (REN)。如果需要，必须将此信息提供给电话公司。REN 用于确定可连接至电话线的设备数量。电话线上如有过多 REN 可能导致设备对来电无法振铃响应。在大多数（并非所有）地区，REN 总数不应超过五个 (5.0)。要确定由总 REN 决定的可连接至线路的设备数，请联系电话公司，确定呼叫区的最大 REN。

此设备使用以下 USOC 插孔：RJ11C。

随此设备提供符合 FCC 标准的电话线和模块化插头。此设备的设计可与使用（符合第 68 部分标准的）兼容模块化插座的电话网络或办公室布线相连。此设备无法用于电话公司提供的代币服务。必须缴纳国家关税才可以连接至同线电话业务。如果此设备对电话网络造成损坏，则电话公司会提前通知您暂时停止业务。如果未能提前通知，则电话公司将尽早通知客户。另外，建议您在觉得必要的情况下使用自己的权利，向 FCC 投诉。电话公司可能会对影响该设备运行的设施、设备、业务或者程序进行更改。如果要进行更改，则电话公司会提前通知您，以便您进行必要的修改，以使服务不会中断。如果使用此设备时出现故障，则请参阅本手册的封页以查看维修和（或）保修信息。如果此故障对电话网络造成损坏，则在解决问题前，电话公司可能会要求您将设备从网络上断开。客户可以进行以下维修：更换任何最初随本产品提供的设备。这包括打印碳粉盒、纸盘和纸槽支撑件、电源线和电话线。建议客户在与此设备连接的交流电插座中安装交流电浪涌电压保护装置。这可以避免由于当地闪电或其它电涌而对此设备造成的损坏。

## 电话消费者保护法（美国 - hp LaserJet 3030）

1991 年的电话消费者保护法令规定：任何人使用计算机或其它电子设备（包括传真机）发送任何信息时，所发送的信息必须在每张传输页顶部或底部的页边空白处，或在传输页的第一页上明确包含发送日期和时间、发送该信息的企业、其它实体或个人的标识，以及发送信息所用的机器或此类企业、其它实体或个人的电话号码。（提供的电话号码不能是 900 号码或者任何其它其收费超出本地或长途传输收费的号码。）要将此信息设计到传真中，请参阅传真指南。

## IC CS-03 要求 (hp LaserJet 3030)

注意：加拿大工业部标签标识了经认证的设备。此认证表示，该设备符合适当的“终端设备技术要求”文档中规定的某些电信网络保护要求、操作要求和安全要求。该部门不保证此设备的操作性能一定令用户满意。安装此设备前，用户应确保获得将该设备连接至当地电信公司设施的许可。同时还必须使用可行的连接方法来安装此设备。消费者必须了解，遵循以上条件并不能避免某些条件下服务质量下降。对认证设备的维修应该由供应商指定的代表进行协调。用户对此设备或设备故障进行的任何维修或改造都可能使电信公司有理由要求用户断开设备的连接。用户应确保实现自我保护，将电力设施、电话线和内部的金属水管系统（如果有的话）的电气接地连接都连在一起。此预防措施对于乡村郊区尤为重要。

---

### 小心

---

用户不应试图自己进行此类连接，而应该联系适当的电子检查权威机构或者电工。此设备的振铃器等值号 (REN) 为 0.7。

**注意：**指定给每个终端设备的振铃器等值号 (REN) 可表明允许连接至电话接口的终端设备的最大数量。只要所有设备的振铃器等值号 (REN) 总数不超过 5，每个接口的终端可由设备的任何组合组成。可直接连接至电话网络的设备的标准连接排列代码（听筒塞孔类型）为 CA11A。

## 适用于欧盟国家/地区的管制信息 (hp LaserJet 3030)

此设备设计为只在欧洲经济区（公共交换电话网）的所有国家/地区内使用。网络兼容性取决于内部软件设置。如果需要在不同的电话网络上使用该设备，请与您的设备供应商联系。有关进一步的产品支持，请用随本产品附带的《支持说明》中提供的电话号码与 Hewlett-Packard 联系。

## 安全声明

### 激光安全

美国食品和药物管理局所属的设备与放射保健中心 (CDRH) 对 1976 年 8 月 1 日以后制造的激光产品实施了一系列的规范要求，所有在美国上市的产品都必须遵守此规范。根据 1968 年的健康和安全辐射控制法案，美国卫生署 (DHHS) 依照其放射性性能标准将本打印机定为“1 类”激光产品。由于本打印机内部的辐射完全限制在保护机壳与外层护盖中，因此在用户正常操作期间激光束不会外泄。

---

#### 警告！

---

如果未按本用户指南中的规定而擅自使用控制器、进行调节或执行操作可能会使操作员受到辐射。

### Canada DOC regulations

This equipment complies with Canadian EMC Class B requirements.

Conforme à la classe B des normes canadiennes de compatibilité électromagnétiques. << CEM>>.

## Laser statement for Finland

### LASERTURVALLISUUS

#### LUOKAN 1 LASERLAITE

#### KLASS 1 LASER APPARAT

HP LaserJet 3020 / 3030 all-in-one series-laserkirjoitin on käyttäjän kannalta turvallinen luokan 1 laserlaite. Normaaliassa käytössä kirjoittimen suojakotelointi estää lasersäteiden pääsyn laitteen ulkopuolelle.

Laitteen turvallisuusluokka on määritetty standardin EN 60825-1:1994 + A11:1996 + A2:2001 mukaisesti.

#### VAROITUS!

Laitteen käyttäminen muulla kuin käyttöohjeessa mainitulla tavalla saattaa altistaa käyttäjän turvallisuusluokan 1 ylittävälle näkymättömälle lasersäteilylle.

#### VARNING!

Om apparaten används på annat sätt än i bruksanvisning specificerats, kan användaren utsättas för osynlig laserstrålning, som överskrider gränsen för laserklass 1.

#### HUOLTO

HP LaserJet 3020 / 3030 all-in-one series-kirjoittimen sisällä ei ole käyttäjän huollettavissa olevia kohteita. Laitteen saa avata ja huoltaa ainoastaan sen huoltamiseen koulutettu henkilö. Tällaiseksi huoltotoimenpiteeksi ei katsota väriainekasetin vaihtamista, paperiradan puhdistusta tai muita käyttäjän käsikirjassa lueteltuja, käyttäjän tehtäväksi tarkoitettuja ylläpitotoimia, jotka voidaan suorittaa ilman erikoistyökaluja.

#### VARO!

Mikäli kirjoittimen suojakotelo avataan, olet alttiina näkymättömälle lasersäteilylle laitteen ollessa toiminnassa. Älä katso säteeseen.

#### VARNING!

Om laserprinterns skyddshölje öppnas då apparaten är i funktion, utsättas användaren för osynlig laserstrålning. Betrakta ej strålen.

Tiedot laitteessa käytettävän laserdiodin säteilyominaisuuksista:

Aallonpituus 770-795 nm

Teho 5 mW

Luokan 3B laser

## Korean EMI statement

사용자 안내문 (B급 기기)

이 기기는 비업무용으로 전자파장애 검정을 받은 기기로서, 주거지역에서는 물론 모든지역에서 사용할 수 있습니다.

## **Australia**

This equipment complies with Australian EMC requirements.



# 一致性声明

## 一致性声明

根据 ISO/IEC Guide 22 和 EN 45014

**制造商名称:** Hewlett-Packard Company  
**制造商地址:** 11311 Chinden Boulevard  
Boise, Idaho 83714-1021, USA

## 兹声明本产品

**产品名称:** HP LaserJet 3020 / 3030 all-in-one 系列  
**产品号:** Q2665A 和 Q2666A (管制型号<sup>3</sup>: BOISB-0306-00 和 BOISB-0306-01)  
**产品选项:** 全部

## 符合以下产品规格:

**安全性:** IEC 60950:1999 / EN60950:2000  
IEC 60825-1:1993 + A1:1996 + A2:2001 / EN 60825-1:1994 + A11:1996 + A2:2001 (Class 1 Laser/LED Product)  
GB4943-1995

**EMC:** CISPR 22:1998 / EN 55022:1998 - Class B<sup>1</sup>  
EN 61000-3-2:1995 / A14:2000  
EN 61000-3-3:1995  
EN 55024:1998  
FCC Title 47 CFR, Part 15 Class B<sup>2</sup> / ICES-003, Issue 3  
GB9254-1998  
电信<sup>4</sup>: TBR-21:1998; EG 201 121:1998

## 补充信息:

本产品符合 EMC Directive 89/336/EEC 和 Low Voltage Directive 73/23/EEC 要求, 并因此带有 CE 标记。

<sup>1</sup>本产品在 Hewlett-Packard 个人计算机系统的典型配置下进行过测试

<sup>2</sup>本设备遵循 FCC 规则的第 15 部分。操作必须在满足以下两个条件的情况下进行: 1) 此设备不会引起有害干扰, (2) 此设备必须承受所接收到的任何干扰, 包括可能导致意想不到的操作的干扰

<sup>3</sup>为达到管制目的, 本产品指定有管制型号。此号码不应与市场名称 (HP LaserJet 3020 或 3030) 或产品号 (Q2665A 或 Q2666A) 相混淆。

<sup>4</sup>LaserJet 3030 (管制型号 BOISB-0206-01) 包含传真功能, 因此它符合参照的电信规则和 R&TTE Directive 1999/5/EC (Annex II), 并因而带有 CE 标记。

Boise, Idaho 83713, U.S.A.

**2003 年 11 月 1 日**

## 仅限管制主题:

**澳大利亚联系人** Hewlett-Packard Australia, Ltd 的产品管制经理。31-41 Joseph Street Blackburn, Victoria 3130, Australia

**欧洲联系人** 您本地的 Hewlett-Packard 销售和服务办事处, 或 Hewlett-Packard GmbH, Department HQ-TRE / Standards Europe, Herrenberger Strasse 140 Böblingen, D-71034, (+49-7031-14-3143)

**美国联系人** Hewlett-Packard 公司的产品管制经理 PO Box 15, Mail Stop 160 Boise, ID 83707-0015, USA (208-396-6000)

# 环境产品管理方案

## 保护环境

Hewlett-Packard 公司承诺，为世界提供高质量、对环境无害的产品。经过设计，本产品所具有的一些品质能够最大限度地减少对环境产生的不良影响。

## 产生臭氧

本产品仅产生少量的不易察觉的臭氧气体 (O<sub>3</sub>)。

## 能耗

本产品处于“省电模式”模式时，能耗会大大降低，这样即可在不影响产品高性能的情况下节省自然资源和费用。本产品符合 ENERGY STAR®（能源之星）的标准，这项自愿加入的计划旨在鼓励人们开发节约能源的办公用品。



ENERGY STAR 是美国环保署在美国注册的服务标记。作为 ENERGY STAR® 的一员，Hewlett-Packard 公司已测定本产品符合 ENERGY STAR® 的能量消耗标准。有关详细信息，请参阅 <http://www.energystar.gov/>。

## 碳粉消耗

在经济模式/节省碳粉模式下，使用的碳粉大大减少，这样可以延长打印碳粉盒的使用寿命。

## 纸张使用

本产品的手动双面打印功能（即在纸张的两面打印，请参阅[在介质两面打印（手动双面打印）](#)）和在一张纸上打印多页功能可减少纸张用量并相应减少对自然资源的需求。

## 塑料

按照国际标准，超过 25 克的塑料部件上均载有标记，这项国际标准旨在产品报废时增强对可回收塑料的识别能力。

## HP LaserJet 打印耗材

在许多国家/地区，人们可以通过“HP 打印耗材返回和回收计划”将本产品的打印耗材（打印碳粉盒、热凝器和转印设备）退回 HP。目前已有超过 48 个国家/地区在实施此项易于使用且无偿回收的计划。每个新的 HP LaserJet 打印碳粉盒和耗材包装中均附带了多种语言的计划信息和说明。

## HP 打印耗材回收利用计划信息

自 1990 年以来，HP 打印耗材回收利用计划已收集了数百万个用过的 LaserJet 打印机碳粉盒，如果没有这项计划，这些打印碳粉盒可能会被丢弃到世界各地的垃圾场中。HP LaserJet 打印碳粉盒和耗材在收集后大批运输到我们的资源和回收合作伙伴处，他们会拆卸打印碳粉盒。经过严格的质量检查后，挑选出的部件均回收用于新的碳粉盒。剩余的材料进行分捡，转化为原材料，供其它行业制造各种有用的产品。

- **美国回收计划。**出于对环境更加负责的宗旨，HP 鼓励使用成批回收旧碳粉盒和耗材的方法。您只需将两个或多个碳粉盒包装在一起，然后粘上随碳粉盒提供的邮资预付、预先写好地址的 UPS 标签，再寄出即可。美国用户若想了解详情，请致电 1-800-340-2445 或访问 HP LaserJet 耗材网站：<http://www.hp.com/go/recycle>。
- **美国之外的其它国家/地区回收计划。**非美国客户应致电当地的 HP 销售和服务办事处，或访问 <http://www.hp.com/recycle> 网站，以获取能否实施 HP 耗材退回和回收计划的详细信息。

## 纸张

本产品可以使用再生纸，前提是再生纸达到了《打印介质指南》中概述的标准。有关更多信息，请参阅[设备介质规格](#)。根据 DIN 19309，本产品可以使用再生纸。

## 材料限制

本 HP 产品的荧光灯或扫描仪内含有汞，产品使用期满后需进行特殊处理。

本 HP 产品的焊料中含有铅。

本 HP 产品包含电池，在达到使用寿命时可能需要进行特殊处理。

类型:	锂碳一氟化物（固体纽扣电池）
重量:	大约 1 克
位置:	位于格式器 PC 主板上（每个产品一块电池）
用户是否可以拆卸:	否

有关回收利用的信息，您可以访问 <http://www.hp.com/go/recycle>，或者联系当地的权威机构或 Electronics Industries Alliance（电子产业联盟）：<http://www.eiae.org>。

## Nederlands

**Toepassing:** De batterij wordt gebruikt als reserve-energiebron voor de tijd klok (die wordt gebruikt voor het faxgedeelte van het apparaat).

**Locatie van de batterij:** De batterij wordt bij de fabricage/distributie van het product op de formatter gesoldeerd.

**Voorschriften:**

- Richtlijn van de Europese Unie met betrekking tot batterijen: Deze batterij komt niet in aanmerking voor de richtlijnen.
- Bijzondere bepaling A45 voor UN-standaard: Deze batterij is een niet-gevaarlijk artikel.

**Levensduur:** De batterij is ontworpen om minstens even lang mee te gaan als het product.

**Batterijfabrikanten:** Rayovac, Madison, WI, USA; and Panasonic, Secaucus, NJ, USA.

Het ontwerp en de specificaties kunnen zonder kennisgeving worden gewijzigd.



## 有关

HP 环保计划的详细信息，包括：

- 本产品和许多相关 HP 产品的环保简表
- HP 对环境的义务
- HP 环境管理系统
- HP 报废产品退回和回收计划
- 材料安全数据表

请 参 阅 <http://www.hp.com/go/environment> 或 <http://www.hp.com/hpinfo/community/environment>。

## 材料安全数据表

材料安全数据表 (MSDS) 可通过访问以下 HP LaserJet 耗材网站获得: <http://www.hp.com/hpinfo/community/environment/productinfo/safety.htm>。





# HP 有限保修声明

## HP LaserJet 3020 / 3030 all-in-one 系列一年有限保修

HP 产品	有限保修期
HP LaserJet 3020 / 3030 all-in-one 系列	一年

HP 向最终用户担保，HP 硬件、附件和耗材自购买之日起，在上述指定保修期内不会出现材料和工艺上的缺陷。如果 HP 获悉产品在保修期内存在此类缺陷，HP 将自行选择维修或更换经证实有缺陷的产品。更换产品可以是新产品，或是与新产品具有同等性能的产品。

HP 担保，自购买之日起，如果正确安装和使用 HP 软件，在上述指定的保修期内不会因材料和工艺上的缺陷而无法执行软件的编程指令。如果 HP 获悉软件在保修期内存在此类缺陷，HP 将更换由于此类缺陷而不能执行其编程指令的软件。

HP 不担保 HP 产品的操作不会中断或不会出现错误。如果 HP 无法在合理的时间内按担保所述条件修理或更换产品，则您在迅速返还产品后有权要求退还该产品的购买款。

HP 产品可能包含在性能上等同于新产品的再造部件，或者可能被偶尔使用过。

保修不适用于因以下原因造成的缺陷：(a) 维护或校准不正确或不适当，(b) 使用不是由 HP 提供的软件、接口设备、部件或耗材，(c) 未经授权的修改或误用，(d) 运行环境在该产品公布的环境规格范围之外，或 (e) 使用地点的准备或维护不正确。在当地法律允许的范围内，上述保修是专有保修，此外并无其它暗示或明示的文字或口头的保修或条件，HP 特别否认有任何适销性、满意的质量以及特定用途适用性的暗示保修或条件。某些国家/地区、州或省不允许限制暗示保修期限，因此上述限制或例外可能不适用于您。此保修赋予您特定的法律权利，同时您还可拥有其它权利，这些权利随国家/地区、州或省的不同而不同。

HP 有限保修在 HP 对本产品提供支持或 HP 销售本产品的任何国家/地区或地方均有效。根据各地标准，您得到的保修服务级别可能会有所不同。HP 不会为使本产品在因法律或条例原因而无法使用本产品的任何国家/地区正常工作，而改变本产品的形状、大小或功能。

在当地法律允许的范围内，此保修声明中的补偿是唯一的专有补偿。除以上所述外，HP 或其供应商在任何情况下均不对任何数据丢失或直接、特殊、意外、随之引起的（包括损失的利润或数据）或其它损失负责，无论损失是基于合同、侵权行为还是其它原因。某些国家/地区、州或省不允许对意外性或随发性损失有例外或限制，因此上述限制或例外可能不适用于您。

除法律允许的范围外，本声明中的保修条款不排除、限制或修改此产品销售给您时所适用的强制性法定权利，而只是这些权利的补充。





# D

## HP 部件和附件

通过以下主题可找到关于订购本设备的部件和附件的信息：

- [订购 hp 部件和附件](#)
- [HP LaserJet 打印碳粉盒](#)

## 订购 hp 部件和附件

### HP 部件和附件图表

采用可选附件和耗材可增强本设备的功能。使用专为 HP LaserJet 3020 / 3030 all-in-one 设备设计的附件和耗材以确保获得最佳性能。

#### 附件

产品名称	说明	部件号
电缆和接口附件	2 米长的 IEEE-1284 并行电缆	C2950A
电缆和接口附件	3 米长的 IEEE-1284 并行电缆	C2951A
电缆和接口附件	2 米长的 USB 设备电缆 (A/B)	8121-0539
清洁和维护附件	碳粉收集布	5090-3379

#### 打印耗材

产品名称	说明	部件号
HP 多用途纸	多用途的 HP 品牌纸 (1 盒 10 令, 每令 500 张)。	HPM1120
HP LaserJet 纸	用于 HP LaserJet 打印机的高级 HP 品牌纸 (1 盒 10 令, 每令 500 张)。	HPJ1124
HP LaserJet 投影胶片	用于 HP LaserJet 黑白打印机的 HP 品牌投影胶片。	92296U (A4)
HP LaserJet 投影胶片	用于 HP LaserJet 黑白打印机的 HP 品牌投影胶片。	92296T (letter)
打印碳粉盒	用于 HP LaserJet 3020 / 3030 all-in-one 设备的备用打印碳粉盒 2,000 页碳粉盒	Q2612A

#### 补充文档

产品名称	说明	部件号
纸张和其它打印介质指南	HP LaserJet 打印机纸张和其它打印介质的使用指南。	5963-7863

## 更换部件

产品名称	说明	部件号
拾纸轮	用于从进纸盘拾取介质并将介质送入设备。	RL1-0266-000
介质进纸盘	用于容纳设备介质。	RG0-1121-000CN
优先进纸盘	用于送入特殊介质或打印第一页。	RG0-1122-000CN
自动文档进纸器 (ADF) 进纸盘	用于将文档送入扫描仪。	C9143-60102
设备分隔垫	用于防止多页介质同时进入设备通道。	C7309-60009
ADF 拾纸轮组件	用于从 ADF 进纸盘抽取介质并将介质送入 ADF。	C7309-60068
ADF	如果您的 ADF 已损坏, 可使用此部件号订购一个 (包括平板扫描仪盖板)。	C9143-60101

# HP LaserJet 打印碳粉盒

此部分包含以下有关 HP LaserJet 打印碳粉盒的信息：

- [HP 对非 hp 打印碳粉盒的策略](#)
- [存储打印碳粉盒](#)
- [打印碳粉盒预期使用寿命](#)
- [回收打印碳粉盒](#)
- [节省碳粉](#)

## HP 对非 hp 打印碳粉盒的策略

惠普公司不建议使用非 HP 打印碳粉盒，不管其是新的、重新填充的还是再造产品。因为这些产品不是 HP 产品，HP 无法改变其设计或控制其质量。由于使用非 HP 打印碳粉盒而导致的服务或维修不包括在打印机保修范围之内。

### 注意

由 HP 之外的其它厂商提供的软件、接口或部件所引起的缺陷不在保修范围之内。

## 安装打印碳粉盒

要安装打印碳粉盒，请参阅入门指南。

## 存储打印碳粉盒

除非准备使用打印碳粉盒，否则请勿将其从包装中取出。某些 HP LaserJet 打印碳粉盒包装上印有字母数字日期代码。此代码表示产品自生产日期起 30 个月后的时间段，以便 HP 及其经销商有效管理库存。它并非碳粉寿命（保存期）指示，也与保修条款和条件无任何关联。

### 小心

为了防止损坏打印碳粉盒，请勿将其暴露在光亮条件下。

## 打印碳粉盒预期使用寿命

打印碳粉盒的寿命取决于打印作业所需的碳粉量。以 5% 的碳粉覆盖率在 letter/A4 尺寸纸张上打印文字时，打印碳粉盒平均可打印 2,000 页。前提是假定您将打印浓度设置为 3，并关闭经济模式（这些为默认设置）。

## 回收打印碳粉盒

自 1990 年起，HP 打印耗材的退回和回收利用计划已回收了数百万个用过的 LaserJet 打印碳粉盒，如果不回收，这些打印碳粉盒可能已被弃为垃圾。HP LaserJet 打印碳粉盒和耗材被回收后，将成批运到 HP 的资源回收合作伙伴那里，对碳粉盒进行分解。经过彻底的质量检查后，经过挑选的部件会回收利用到新的碳粉盒中。剩余的材料被分离并转化为其它工业生产中各种有用产品的原材料。

### 美国回收

为了以更有利于环保的方式退回用过的碳粉盒和耗材，HP 鼓励成批退回。您只需将两个或多个碳粉盒捆绑在一起，使用一个随包装附带的预付邮资、预先写上地址 UPS 标签寄出即可。有关在美国回收的更多信息，请拨打 (800) 340-2445 或访问 HP LaserJet 耗材网站 <http://www.hp.com/recycle>。

## 节省碳粉

要节省碳粉，请在您的设备属性设置中选择经济模式选项。（有关更多信息，请参阅[使用经济模式（节省碳粉）](#)。）在经济模式（节省碳粉）下，设备会在每页上使用较少的碳粉。选择此选项可延长打印碳粉盒的寿命并减少每页成本，但也会降低打印质量。HP 建议您不要始终使用经济模式。



# E

## 服务和支持

使用以下主题了解如何获得设备服务和支持:

- [获得硬件服务](#)
- [延长保修](#)
- [服务信息表](#)

## 获得硬件服务

### 注意

保修服务和支持选项可能因国家/地区的不同而不同。有关其它支持信息，请访问 <http://www.hp.com>。

## 获得硬件服务

如果保修期内出现硬件故障，HP 提供以下支持选择：

- **HP 维修服务。**视您所在位置而定，可以将设备退回 HP 维修中心。
- **Express Exchange。**在某些地区，HP 在下一个工作日向您提供改装的永久更换设备。
- **HP 授权的服务供应商。**您可以把设备退回当地授权的服务经销商。
- **快速取货和交货。**视您所在地区而定，HP 会在 5 至 10 天内安排为您提取、维修并返回设备。

## 退回设备

运输设备时，HP 建议您投保。此外，请提供购买凭证复印件。同时，请填写 [服务信息表](#)，以确保获得最准确的维修。

### 小心

如果因包装不当而导致在运输过程中损坏设备，其责任由客户承担。请参阅下面的再包装准则。

## 重新包装准则

- 如有可能，请在关闭设备前打印自测页（请参阅 [打印配置页](#)），然后将自测报告随设备一起发送。
- 卸下并保存好打印碳粉盒。

### 小心

遗留在设备中的碳粉在运输过程中可能会损坏设备。

- 如有可能，请取出介质进纸盘并用原包装材料重新包装设备。有关说明，请参阅 [取出介质进纸盘](#)。
- 将下面的服务信息表填好一起发出。在表格上注明退回的物件。
- 如有可能，请使用原装运箱和包装材料。
- 如果适用，请随附说明问题的样本。
- 随附打印、扫描、传真或复印过程中导致故障的五页纸或其它介质。将纸张或介质封装在密封袋中。



## 取出介质进纸盘

### 注意

您可能需要取出介质进纸盘以退回设备。请按以下说明操作，以在不损坏设备的情况下取出介质进纸盘。

1. 打开介质进纸盘并取出所有介质。

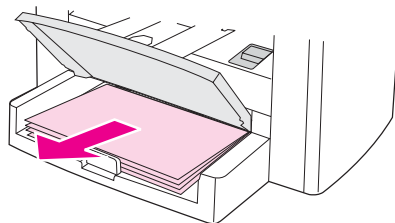

2. 将介质导板尽可能向内滑。按住介质进纸盘内侧的压片，将介质进纸盘滑出设备。

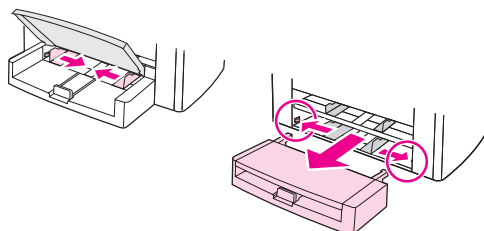

## 延长保修

在大多数国家/地区，HP CarePack 为 HP 产品和 HP 供应的所有内置部件提供附加保修 - 超过标准保修期的保修。此硬件维护可提高标准保修（例如，从下一天到同一天服务）和/或将标准保修延长至五年。HP CarePack 可以提供特快更换或现场服务。有关更多的支持信息，请与客户服务和支持小组联系；有关相应的电话号码和信息，请参阅随设备附带的支持说明。

## 服务信息表

退回设备的客户姓名:		日期:
联系人:		电话:
其它联系人:		电话:
装运返回地址:		特殊装运说明:
运送物品:	型号:	序列号:
退回设备时, 请附带所有相关的打印输出件。 <b>请不要</b> 运送与维修无关的附件 (例如, 介质纸盘、手册和清洁耗材)。		
<b>需要维修什么?</b>		
1. 描述故障情况 (出现了什么故障? 故障发生时您正在做什么? 当时正在运行什么软件? 故障可重现吗?)。		
2. 如果故障是间歇发生的, 两次故障的间隔时间多长?		
3. 该设备是否连接至以下任一设备? (请提供制造商名称和型号。)		
个人计算机:	调制解调器:	网络:
4. 附加注释:		



# 词汇

## 1284-B

1284 并行端口标准由电气电子工程师协会 (IEEE) 开发。术语“1284-B”是指连接到外围设备（例如打印机）的并行电缆末端的一种特定接口类型。例如，1284-B 接口比 1284-C 接口要大一些。

## ADF

自动文档进纸器。ADF 用于自动将原件送入设备，以便复印、扫描或传真。

## all-in-one

可执行打印、传真、复印和扫描等几项功能的 HP 设备的名称。

## DIMM

双列直插内存模块，一块容纳存储器的小电路板。单列直插内存模块 (SIMM) 有一个 32 位通道通向内存，而 DIMM（双列直插内存模块）的通道是 64 位的。

## dpi

*请参阅每英寸点数 (dpi)*

## ECP

扩展并行口，一种计算机并行端口标准，支持计算机与所连接设备（例如打印机）之间的双向通信。

## e-mail（电子邮件）

electronic mail（电子邮件）的缩写。可通过通信网络将内容以电子方式传输的软件。

## HP Director 工具栏

仅适用于 Macintosh。用于处理文档的软件屏幕。将文档装入自动文档进纸器 (ADF) 且将计算机直接连接至设备时，HP Director 将出现在计算机屏幕上，指导您进行传真、复印或扫描。

## HP 工具箱

HP 工具箱是一个网页，可在 Web 浏览器中打开；通过该网页可访问设备管理和故障排除工具、嵌入式 Web 服务器以及设备说明文件。

## Readiris

随设备软件附带的光学字符识别 (OCR) 程序，由 I.R.I.S. 开发。

## TWAIN

用于扫描仪和软件的一项行业标准。使用符合 TWAIN 标准的扫描仪和程序，可以从程序内启动扫描。

## URL

统一资源定位器，Internet 上的文档和资源的全球地址。地址的第一部分表示所使用的协议，第二部分用来指定资源所在的 IP 地址或域名。

## USB (符合 2.0 规格)

通用串行总线 (USB) 是由 USB Implementers Forum, Inc. 开发的一项用于连接计算机和外围设备的标准。与并行端口不同, USB 可以同时将多个外围设备连接到一个计算机 USB 端口上。

## WIA

Windows 成像架构 (WIA) 是 Windows Me 和 Windows XP 提供的成像架构。您可以使用符合 WIA 标准的扫描仪在这些操作系统内启动扫描。

## 半色调

一种图像类型, 通过改变点数模拟灰度级。高着色区域含有的点数较多, 而较亮的区域含有的点数较少。

## 并行电缆

*请参阅 1284-B。*

## 打印机驱动程序

打印机驱动程序是一个程序, 软件程序通过它访问设备的功能。打印机驱动程序会将软件程序的格式命令 (例如分页和字体选择) 翻译为打印机语言 (例如 PostScript 或 PCL), 然后将打印文件发送到设备。

## 电涌保护器

用来保护电源和通信线路免受电涌损害的设备。

## 对比度

图像暗区和亮区之间的差别。该数值越低, 阴影区就越相似。该数值越高, 阴影区之间的反差就越大。

## 分辨率

图像清晰度, 用每英寸点数 (dpi) 度量。dpi 越高, 分辨率越大。

## 光学字符识别 (OCR) 软件

OCR 软件可将电子文本图像 (如被扫描文档) 转换成文字处理程序、电子数据表和数据库程序可使用的格式。

## 灰度级

彩色图像转换为灰度图像时, 表示图像亮暗部分的灰度阴影; 颜色用各种灰度阴影来表示。

## 经济模式

经济模式是设备的一项节省碳粉功能。经济模式减少了打印页的碳粉用量, 因此打印碳粉盒的使用寿命会更长一些。其打印效果与按草稿模式打印文档时相近。

## 链接

到程序或设备的连接, 您可以用它将信息从设备软件发送至其它程序, 如电子邮件、电子传真和 OCR 链接。

## 浏览器

Web 浏览器的简称, 一种用来查找和打开 Web 页的软件程序。

## 每英寸点数 (dpi)

扫描和打印时使用的分辨率的度量单位。一般地, 每英寸点数越多, 分辨率就越高, 图像中的细节就越清晰, 文件尺寸也就越大。

## 水印

水印将背景文字添加到要打印的文档。例如，可将“机密”打印在文档的背景文本中以表明此文档是机密文件。您可以从一组预定义的水印中进行选择，而且可以更改字体、尺寸、角度和样式。打印机可将水印只放在第一页上，也可以放在所有页上。

## 文件格式

一个或一组程序构造文件内容的方法。

## 自动分页

按组打印多份作业的过程。选定自动分页后，设备会先打印一份完整的作业，然后再打印其它副本。否则，设备会先打印指定份数的一个页面，然后再打印其它页面。





# 索引

## 符号/编号

- 2 面打印 38
- 300 dpi 打印质量设置 24
- 600 dpi 打印质量设置 24

## A

- ADF
  - 出纸槽 5
  - 订购部件 143
  - 额定工作量 124
  - 规格 31, 124
  - 介质规格 10
  - 进纸盘 5
  - 清除卡塞 109
  - 拾纸轮组件, 更换 79
  - 选择介质 31
  - 装入进纸盘 56
- Australia EMC statement 132
- 安全声明
  - 激光安全 130
- 安装
  - 打印碳粉盒 144
- 按键音量
  - 调整 17
- 暗度
  - 当前复印作业设置 48
  - 默认复印设置 48

## B

- 白色或褪色的竖直条纹 112
- 白色或褪色的条纹 112
- 包装箱物品 2
- 保修
  - 延长 150
  - 一年期限 139
- 备件, 订购 143
- 边距
  - 传真 125
- 编程
  - 扫描至按钮 59
- 变形, 字符 100
- 标签
  - 打印 34
  - 规格 28
  - 介质尺寸和重量 9

## 表单

- 打印 36
- 表格
  - 服务信息 151
- 并行电缆, 订购 142
- 并行端口 5, 124
- 玻璃板, 清洁 76
- 不清晰的文本 113
- 部件号 142
- 部件和附件 142

## C

- Canada DOC regulations 130
- 材料安全数据表 (MSDS) 137
- 材料限制 135
- 彩色扫描 71
- 操作环境, 规格 121
- 草稿质量打印 24
- 产品管理方案 134
- 产品号 142
- 长度, 设备 121
- 尺寸
  - 打印机 121
  - 介质 9
- 尺寸缩小 113
- 尺寸, 设备 121
- 出厂设置
  - 恢复 15
- 出纸槽
  - 插图 5
  - 容量 123
- 传真
  - 边距 125
  - 分辨率 125
  - 速度 125
- 传真声音
  - 调整音量 17
- 存储打印碳粉盒 144
- 存储环境, 规格 121
- 错误信息
  - 计算机屏幕 89, 117
  - 设备控制面板 103

## D

- Declaration of Conformity 130

DELETED\_TEXT 24  
 打开, 设备无法 84  
 打印  
   故障排除 84, 105  
   介质双面 38  
   卡片纸 37  
   取消 21  
   设备控制面板菜单图 15  
   使用手动进纸 20  
   水印 42  
   速度 123  
   投影胶片和标签 34  
   小册子 40  
   信封 32  
   信头纸 36  
   预打印表单 36  
   在一页上打印多页 39  
   自定义介质 37  
 打印耗材  
   订购 142  
 打印机  
   介质通道清洁 78  
   驱动程序, 要求 22  
   容量和额定值 123  
 打印碳粉盒  
   HP 对非 HP 打印碳粉盒的策略 144  
   安装 144  
   存储 144  
   订购 142  
   回收 144  
   节省碳粉 145  
   预期使用寿命 144  
 打印碳粉盒预期使用寿命 144  
 打印质量  
   更改 25  
   了解设置 24  
   提高 96  
   优化多种介质 26  
 打印作业, 取消 21  
 电池规格 126  
 电话端口 5  
 电话线  
   传真音量, 调整 17  
 电话消费者保护法 128  
 电缆  
   订购 142  
 电气规格  
   设备 121  
 电源插孔 5  
 电源规格  
   设备 121  
 电源开关 5  
 电源问题 84  
 电源线, 订购 142  
 电子邮件, 扫描至 59  
 调整  
   从计算机设置 22  
   当前复印作业的对比度 48  
   复印质量 47  
   默认复印对比度 48  
   默认复印件尺寸 49  
   设备控制面板的按键音量 17  
   设置 11  
   音量 16  
   语言, 设备控制面板显示 16  
 调制解调器速度 125  
 订购附件和部件 142  
 丢字, 字符 97  
 端口  
   打印机上 124  
   无法访问 89  
   在设备上 5  
 对比度  
   当前复印作业设置 48  
   设置复印默认值 48  
 多页, 在一页上打印 39  
**E**  
 EMC statement for Australia 132  
 EMI statement for Korea 131  
 Express Exchange 维修服务 148  
 额定打印量  
   设备 123  
 额定工作量  
   ADF 124  
 额定扫描量  
   扫描仪 123  
**F**  
 FastRes 1200 打印质量设置 24  
 FCC 规则 128  
 Finland laser statement 131  
 放大  
   复印件 49  
 分辨率  
   传真 125  
   打印 123  
   扫描 71, 123  
 分隔垫, 订购 143  
 服务  
   信息表 151  
   硬件 148  
 附件和部件 142  
 复印  
   调整默认复印件尺寸 49  
   多页双面原件纸叠 53  
   放大 49  
   故障排除 106, 107, 108, 112

- 开始作业 46
- 取消 46
- 书籍 54
- 速度 123
- 缩小 49
- 缩小和放大功能 123
- 噪声发射 123
- 装入原件 44
- 复印对比度设置
  - 调整当前复印作业 48
  - 调整默认值 48
- 复印份数, 更改 52
- 复印机容量和额定值 123
- 复印件上的线条
  - 多余 113
- 复印时的噪声发射 123
- 复印质量
  - 调整 47
  - 改善和阻止问题 108
  - 默认值, 调整 48
  - 另请参阅 图像质量, 故障排除, 复印质量

## G

- 高度, 设备 121
- 更改
  - 从计算机设置 22
  - 打印质量设置 24
  - 设备控制面板显示语言 16
  - 设置, 默认 11, 22
  - 音量 16
- 更换
  - ADF 拾纸轮组件 79
- 功能 4
- 故障排除
  - 并行端口 89
  - 尺寸, 错误 115
  - 错误信息 89
  - 打开电源 84
  - 打印机 84, 105
  - 打印褪色 96
  - 丢字 97
  - 复印 106
  - 复印输出 106
  - 黑色圆点 119
  - 灰色背景 98
  - 介质导板 90
  - 介质卡塞 93
  - 介质问题 28
  - 进纸问题 87
  - 卷曲的介质 90
  - 卷曲的纸张 101
  - 空白页 86
  - 空白页面 107, 118

- 浅色打印 96
- 倾斜打印 90
- 倾斜页面 100, 114
- 扫描 114
- 拾纸轮 90
- 竖直重复缺陷 99
- 松散的碳粉 99
- 太浅 119
- 太深 119
- 条纹 119
- 图形 91, 92, 114
- 文本问题 91, 115, 119
- 问题列表 83
- 污点 96, 102
- 污迹 98
- 无响应 84, 87, 89
- 线条 97, 119
- 页面未打印 87
- 折痕 101
- 褶皱 101
- 纸张 115
- 质量, 图像 114
- 重复出现的缺陷 99
- 字符, 变形 100
- 另请参阅 图像质量, 故障排除

## 规格

- ADF 31, 124
- 标签 28
- 打印机容量和额定值 123
- 电池 126
- 复印机容量和额定值 123
- 介质 9, 27
- 卡片纸和重磅介质 30
- 扫描仪容量和额定值 123
- 投影胶片 29
- 信封 29
- 自动文档进纸器 31

## H

- HP Director, 扫描 65
- HP LaserJet 3020 all-in-one 或 HP LaserJet 3030 all-in-one
  - 包装箱物品 2
- HP LaserJet 传真 8
- HP LaserJet 扫描软件, 扫描 62
- HP LaserJet 系列打印机打印介质指南 27
- HP SupportPack 150
- HP 工具箱 8
- HP 维修服务 148
- HP 有限保修声明 139
- 耗材
  - 订 142
- 黑白扫描 72

- 黑色圆点 113
- 环境规格 121
- 灰度级扫描 72
- 灰色背景, 故障排除 98
- 恢复出厂设置 15
- 回收
  - 打印机耗材 135
  - 打印碳粉盒 144

**I**  
IC CS-03 要求 129

**J**  
接口附件, 订购 142  
节省打印碳粉盒碳粉 145

**介质**

- 常见问题 28
- 尺寸, 默认调整 16
- 尺寸, 最大 123
- 尺寸, 最小 123
- 规格 9, 27
- 优化打印质量 26
- 重量 123
- 准则 28

**介质的通道, 清洁** 78  
**介质上的污点** 96  
**介质通道, 清洁** 78  
**进纸盘, 介质**

- 订购 143

**进纸盘, 纸张**

- 插图 5
- 介质规格 9
- 容量, 优先 123
- 容量, 主 123

**经济模式** 24  
**经济模式 (节省碳粉) 打印质量设置** 24  
**警报信息** 104  
**警报音量**

- 调整 17

**警告信息** 104  
**酒精, 清洁时使用** 76  
**卷曲的介质** 90  
**卷曲, 故障排除** 101

**K**  
Korean EMI statement 131  
**卡片纸**

- 打印 37
- 规格 30
- 介质尺寸和重量 9

**卡塞**

- 防止 94
- 清除 93

**卡纸**

- ADF, 常见位置 109
- 可用端口 124
- 客户支持
  - 表格, 服务 151
  - 硬件服务 148
- 空白页 86
- 空白页面 112
- 宽度, 设备 121

**L**  
LPT1, 错误打印 89  
**亮度**

- 当前复印作业设置 48
- 默认复印设置 48

**M**  
MSDS (材料安全数据表) 137  
**默认设置**

- 调整 22
- 恢复 15

**N**  
n-up 打印 39  
**内存**

- 基本 123

**O**  
OCR (光学字符识别)

- 软件 8
- 使用 70

**欧盟管制信息** 129

**P**  
PCL 5e 打印机驱动程序 22  
PCL 6 打印机驱动程序 22  
PostScript 打印机驱动程序 22  
PS 打印机驱动程序 22

**Q**  
**浅色打印** 96  
**浅色复印** 112  
**倾斜打印** 90  
**倾斜页面** 100  
**清除卡塞**

- ADF 109
- 介质 93

**清洁**

- 玻璃板 76
- 打印机介质通道 78
- 盖板衬底 77
- 外部 76

**驱动程序, 打印机, 要求** 22  
**取消**

- 打印作业 21

- 复印作业 46
- 扫描作业 61
- R**
- Readiris OCR 8
- 软件组件 8
- S**
- statements
  - Australian EMC 132
  - Declaration of Conformity 130
  - Finland laser 131
  - Korean EMI 131
- SupportPack 150
- 散热量 121
- 扫描
  - HP Director 65
  - LaserJet 扫描 62
  - OCR, 使用 70
  - TWAIN, 使用 67
  - WIA, 使用 67
  - 边距 123
  - 错误信息 117
  - 方法 58
  - 分辨率 71, 123
  - 故障排除 114
  - 黑白 72
  - 灰度级 72
  - 取消 61
  - 时间太长 116
  - 书籍 54, 68
  - 颜色 71
  - 照片 53, 68
  - 至电子邮件 59
  - 至文件 63
  - 至文件夹 59
  - 质量, 提高 118
  - 逐页 66
  - 装载原件 56
- 扫描物品的边距 123
- 扫描仪容量和额定值 123
- 扫描质量
  - 故障排除 114
  - 提高及预防问题 118
- 设备功能 4
- 设备控制面板
  - HP LaserJet 3020 all-in-one 6
  - HP LaserJet 3030 all-in-one 7
  - 按键音量, 调整 17
  - 打印菜单图 15
  - 打印配置页 15
  - 扫描 59
  - 位置 5
  - 信息 103
  - 语言, 更改 16
  - 组件 6, 7
- 设备控制面板上的按钮 6, 7
- 设备控制面板显示语言
  - 更改 16
- 设备组件 5
- 设置
  - 从计算机更改 22
  - 更改打印质量 24
  - 更改默认设置 11
  - 恢复出厂默认设置 15
- 深色复印 112
- 声明
  - FCC 第 68 部分的要求 128
  - FCC 规则 128
  - IC CS-03 要求 129
  - 保修 139
  - 电话消费者保护法 128
  - 延长保修 150
  - 一致性声明 133
- 湿度
  - 规格 121
- 手动进纸 20
- 手动双面打印 38
- 书籍
  - 扫描 68
- 术语 153
- 术语词汇 153
- 竖直线条 97
- 竖直重复缺陷 99
- 双面打印 38
- 双面打印, 手动 38
- 水印, 打印 42
- 说明文件
  - 订购 142
- 松散的碳粉, 故障排除 99
- 速度
  - 传真 125
  - 打印 123
  - 调制解调器 125
  - 复印 123
- 缩小
  - 复印件 49
- 缩小的尺寸 113
- T**
- TWAIN
  - 错误信息 117
  - 扫描 67
- 碳粉
  - 节省 24, 145
  - 扩散轮廓 102
  - 松散 99
  - 污点 96

- 污迹 98
- 消耗 134
- 条纹 113
- 投影胶片
  - 打印 34
  - 规格 29
  - 介质尺寸和重量 9
- 图片扫描, 故障排除 114
- 图像质量, 故障排除
  - 白色或褪色的垂直条纹 112
  - 不清晰的文本 113
  - 打印褪色 96
  - 丢失的图像 107
  - 丢字 97
  - 多余线条 113
  - 改善和阻止问题 108
  - 黑色圆点 113, 119
  - 灰色背景 98
  - 卷曲或呈波纹状 101
  - 空白复印件 107
  - 空白页 86
  - 空白页面 112, 118
  - 浅色打印 96
  - 浅色或深色打印 112
  - 倾斜页面 100, 114
  - 垂直重复缺陷 99
  - 松散的碳粉 99
  - 缩小的尺寸 113
  - 条纹 113, 119
  - 图形 114
  - 褪色的图像 107
  - 污点 96
  - 污迹 98
  - 线条 97, 119
  - 重复出现的缺陷 99
  - 字符, 变形 100
- 图形
  - 扫描后与原件不同 114
  - 质量差 92
- 图形, 丢失 91
- 涂污的碳粉 98
- 退回设备 148

## U

- USB
  - 电缆, 订购 142
  - 端口 5, 124

## W

- WIA
  - 扫描 67
- 歪斜打印 90
- 维修服务 148
- 温度

- 规格 121
- 文本
  - 错乱、不正确或不完整 91
  - 丢失 91, 115
- 文件夹, 扫描至 59
- 物理规格
  - 设备 121

## X

- 响铃音量
  - 调整 17
- 小册子, 打印 40
- 卸载程序 8
- 信封
  - 打印 32
  - 规格 29
- 信头纸, 打印 36
- 信息
  - 警报 104
  - 警告 104
  - 设备控制面板 103
  - 严重错误信息 103

## Y

- 延长保修 150
- 严重错误信息 103
- 页面
  - 空白 86
  - 歪斜 90
  - 未打印 87
  - 与屏幕上显示的不同 91
  - 与在其它打印机上打印的不同 91
- 一年有限保修 139
- 一致性声明 133
- 音量
  - 调整 16
  - 设备控制面板按键, 调整 17
- 音量, 调整 16
- 硬件服务 148
- 硬件组件 5
- 预打印表单, 打印 36
- 运输损坏 148

## Z

- 噪声发射 122, 123
- 照片
  - 扫描 68
- 照片扫描, 故障排除 114
- 折痕, 故障排除 101
- 褶皱, 故障排除 101
- 支持, 客户. 请参阅 客户支持
- 纸张
  - 常见问题 28
  - 尺寸, 默认调整 16

- 尺寸, 最大 123
- 尺寸, 最小 123
- 规格 9, 27
- 优化打印质量 26
- 重量 123
- 准则 28
  - 另请参阅 特殊介质
- 重复缺陷, 故障排除 99
- 重量
  - ADF 介质 124
  - 打印机 121
  - 介质 9, 123
- 重新包装准则 148
- 逐页扫描 66
- 装入
  - 原件 44, 45, 56, 57
- 字符
  - 变形 100
  - 不清晰 113
  - 丢字 97
- 自定义打印质量设置 24
- 自定义介质
  - 打印 37
- 自动分页复印件
  - 更改默认设置 51
  - 说明 51
- 自动文档进纸器
  - 规格 31
  - 选择介质 31
- 组件 5
- 最佳质量 (FastRes 1200) 打印质量设置 24









© 2003 Hewlett-Packard Development Company, LP

[www.hp.com/support/lj3020](http://www.hp.com/support/lj3020)  
[www.hp.com/support/lj3030](http://www.hp.com/support/lj3030)



Q2665-90913