

佳能BJ喷墨打印机

BJC-2100SP

用戶手冊

十一划

| | |
|-------------------------|-----|
| 添加BJ打印机(Macintosh)..... | 218 |
| 添加BJ打印机(Windows)..... | 155 |
| 清洁打印机..... | 37 |
| 清洁纸..... | 139 |
| 清洁纸辊..... | 139 |
| 透明胶片..... | 52 |
| 透明胶片CF-102..... | 26 |

十二划

| | |
|---|--------|
| 普通纸..... | 24, 25 |
| 超经济打印模式(Super Economy Print Mode)(Macintosh)..... | 23 |
| 超经济模式(Super Economy Mode)(Windows)..... | 21 |
| 装载纸张(A4)..... | 24 |
| 喷嘴检查图案..... | 39, 41 |
| 编辑扫描图像(Windows)..... | 177 |

十三划

| | |
|------------------------------|----------|
| 照片..... | 81 |
| 照片图像..... | 81 |
| 照片优化技术(Photo Optimizer)..... | 82 |
| 输出风格(Output Style)..... | 133 |
| 错误信息..... | 113, 117 |

十五划

| | |
|-------------|--------------------|
| 靠纸架..... | 14 |
| 墨水干燥时间..... | 53, 55, 56, 57, 58 |
| 墨盒支架..... | 107, 108 |
| 墨盒锁定杆..... | 17 |

十六划

| | |
|----------------------|-----|
| 横向(Landscape)方向..... | 45 |
| 默认打印机 | |
| 将BJC-2100SP设置为..... | 135 |

| | | |
|----|--|-------------|
| 八划 | 纵向(Portrait)方向..... | 45 |
| | 佳能特殊介质..... | 25 |
| | 使用应用程序扫描图像(Macintosh)..... | 205 |
| | 规格..... | 228 |
| 九划 | 卸载BJ打印机驱动程序(Macintosh)..... | 203 |
| | 卸载BJ打印机驱动程序(Windows)..... | 157 |
| | 卸载IS Scan软件(Macintosh)..... | 225 |
| | 卸载IS Scan软件(Windows)..... | 182 |
| | 版本 | |
| | 打印机驱动程序..... | 138 |
| | 亮度..... | 133 |
| | 信封..... | 25, 50, 110 |
| | 保存扫描图像(Windows)..... | 181 |
| | 前盖..... | 15, 131 |
| | 客户机器(Macintosh)..... | 198 |
| | 送纸(Windows)..... | 152 |
| | 退出IS Scan(Macintosh)..... | 211 |
| | 退出复制应用程序(Copy Utility)(Macintosh)..... | 225 |
| | 复位按钮..... | 15 |
| | 复制(Copy)(Windows)..... | 179 |
| | 复制扫描图像(Macintosh)..... | 217 |
| | 复制图像(Macintosh)..... | 224 |
| | 复制应用程序(Copy Utility)(Macintosh)..... | 222 |
| | 独立启动IS Scan(Macintosh)..... | 211 |
| | 选配器(Chooser)(Macintosh)..... | 186, 196 |
| | 选择打印机驱动程序(Macintosh)..... | 186 |
| | 选择纸张尺寸和方向(Macintosh)..... | 188 |
| 十划 | 捕获照片(Capture Photo)(Windows)..... | 170 |
| | 旁注帮助(Balloon Help)(Macintosh)..... | 195 |
| | 高分辨率纸..... | 49 |
| | 高分辨率纸HR-101..... | 25 |
| | 高光胶片..... | 56 |
| | 高光胶片FM-101..... | 25 |
| | 预扫描(Prescanning)..... | 75 |

介绍

感谢您购买了BJC-2100SP彩色喷墨打印机。本手册提供了有关打印机的特性和功能之全部说明。为了延长您的打印机寿命，请您充分熟悉打印机的各种功能和掌握如何使用。

注释

本手册使用如下所示图标，指出重要信息。请注意此中说明，并且按照图标中的指示操作。

警告 指示出如果忽略，则会由于不正确的设备操作，而造成死亡或严重的个人伤害。必须遵守此图标中说明的安全操作。

注意 指示出如果忽略，则会由于对设备不正确的操作，而造成个人伤害或器材损坏。必须遵守此图标中说明的安全操作。

重要事项 指示出禁止进行的操作，如果操作时不谨慎地操作，会造成器材损坏、故障和削弱器材的打印质量。必须避免进行此图标中的指示，以正确地执行操作。

Windows 指出特别针对 Windows 98 和 Windows 95 用户的信息。

Macintosh 指出特别针对使用 USB 接口的 Macintosh 用户的信息。

商标注释

- Canon® 为佳能公司的注册商标。
- BJ™ 和 BJC™ 为佳能公司的商标。
- MS-DOS®、Microsoft®、Windows® 和 Windows NT® 为 Microsoft Corporation 在美国或其它国家的注册商标。
- Apple™、Macintosh™ 和 iMac™ 为 Apple Computer, Inc. 在美国或其它国家的商标。
- 文件中使用到的所有其它公司或产品名称都是其各自所有公司的商标或注册商标。

| | |
|--|-----------|
| 自定义尺寸(Custom Size)(Windows)..... | 151 |
| 自定义纸张尺寸(Windows)..... | 151 |
| 自动供纸器..... | 14 |
| 色彩调节(Colour Adjustment)..... | 132 |
| 夹纸..... | 109 , 112 |
| 并行口连接头..... | 16 |
| 页面大小(Page Size)(Windows)..... | 150 |
| 页面大小(Page Size)设置(Windows)..... | 150 |
| 页面设置(Page Setup)对话框设置..... | 188 |
| 扫描..... | 64 , 78 |
| 扫描(Macintosh)..... | 207 |
| 扫描(Windows)..... | 159 |
| 扫描文件夹..... | 74 |
| 扫描区域..... | 72 |
| 扫描模式(Scanning Mode)..... | 76 |
| 扫描模式(Scanning Mode)(Macintosh)..... | 214 |
| 扫描模式(Scanning Mode)(Windows)..... | 162 |
| 扫描器..... | 65 |
| 扫描器问题..... | 119 |
| 扫描器驱动程序..... | 63 |
| 扫描器驱动程序(Macintosh)..... | 205 |
| 扫描器驱动程序文件(Macintosh)..... | 227 |
| 网络(Macintosh)..... | 198 |
| 灯箱片..... | 54 |
| 灯箱片BF-102..... | 25 |
| 关闭IS Scan Plus(Windows)..... | 170 |
| 关闭打印机属性(Printer Properties)对话框(Windows)..... | 154 |
| 七划 | |
| 何时更换BJ墨盒..... | 38 |
| 伽玛曲线系数..... | 133 |
| 更换BJ墨盒..... | 33 |
| 更换墨水盒..... | 31 |
| 纸张厚度杆..... | 46 |
| 纸张辅助片..... | 14 |
| 条幅纸..... | 26 , 59 |
| 运输..... | 141 |
| 应用程序故障..... | 115 |

国际能源之星(ENERGY STAR®)计划

作为一个能源之星(ENERGY STAR®)的合作者，佳能公司确认本产品符合能源之星(ENERGY STAR®)对于能源效率的指标。

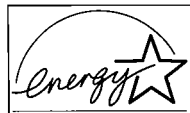

国际“能源之星(ENERGY STAR®)办公室设备计划”是全球性的计划，它旨在促进减少电脑及其它办公室设备使用中的能源消耗。该计划支持发展和推广那些能够有效降低能源消耗的产品。这是一个开放性的系统，各行业均可自愿加入。目标产品是办公室设备，如计算机、监视器、打印机、传真机、复印机等等。它们的标准和标记在各个加入的国家中是统一的。

保护环境的设计

打印机的机身构造结实，但安装却非常简易，它采用了最少数量的螺丝装配而成，在打印机的寿命完结时，可以方便拆除，循环再造。

■ 本手册会分别为 Windows(Windows 98 和 Windows 95)用户和使用 USB 接口的 Macintosh 用户介绍基本的操作程序。

如有需要，您也可以参阅在线帮助，以获取如打印机驱动程序等软件的更多信息。

如果您是使用 Windows 2000 或 Windows NT 4.0，请同时参阅随各自的打印机驱动程序提供的以供 Windows 2000 和 Windows NT 4.0 用户参阅的 BJ 打印机驱动程序的文件档案。

■ 在这些手册当中，Microsoft Windows 98 操作系统、Microsoft Windows 95 操作系统、Microsoft Windows 2000 操作系统和 Microsoft Windows NT 4.0 操作系统，分别简称为 Windows 98、Windows 95、Windows 2000 和 Windows NT。

■ 这些手册均经过精心仔细的制作，如有发现任何错误或疏漏之处，欢迎赐教。当您发现错误或遗漏时，可与制造商联系。请查阅附打印机提供的联络纸，洽询就近的佳能事务所。

■ 有关操作产品所造成的任何结果，制造商及其子公司恕不负责。

软件操作

有关使用用户手册或相关软件所产生的任何结果，制造商及其子公司概不负责。除了特别声明外，本手册中有关软件使用的部份并不构成知识产权的法律问题。

版权 © 2000 佳能公司

版权所有，翻印必究。未经书面许可，不得以任何形式传送或复制本文件的任何部份。

| | | |
|----|--|-----|
| 四划 | 介质尺寸..... | 45 |
| | 以太网(Ethernet)(Macintosh)..... | 198 |
| 五划 | 出纸托架..... | 15 |
| | 可打印区域..... | 232 |
| | 打印..... | 18 |
| | 打印(Print)对话框设置(Macintosh)..... | 190 |
| | 打印服务器(Macintosh)..... | 198 |
| | 打印区域..... | 232 |
| | 打印预览(Macintosh)..... | 192 |
| | 打印喷嘴检查图案..... | 39 |
| | 打印模式(Print Mode)(Windows)..... | 148 |
| | 打印机部件名称和功能..... | 14 |
| | 打印机端口..... | 113 |
| | 打印机属性(Printer Properties)对话框(Windows)..... | 145 |
| | 打印机驱动程序 | |
| | 版本..... | 138 |
| | 打印机驱动程序(Macintosh)..... | 186 |
| | 打印机驱动程序(Windows)..... | 145 |
| | 打印机驱动程序文件(Macintosh)..... | 204 |
| | 打印机驱动程序对话框..... | 18 |
| | 打印环境..... | 137 |
| | 白平衡校正..... | 70 |
| | 白平衡校正(Macintosh)..... | 221 |
| | 白平衡校正(Windows)..... | 167 |
| | 白平衡纸..... | 70 |
| | 处理打印介质..... | 27 |
| | 电源线..... | 16 |
| 六划 | 光面卡片纸..... | 57 |
| | 光面卡片纸FM-101..... | 26 |
| | 光面照相纸..... | 55 |
| | 光面照相纸 GP-301..... | 26 |
| | 后台打印(Background Printing) (Macintosh)..... | 196 |
| | 后台打印(Background Printing)..... | 130 |
| | 在线帮助(Windows)..... | 153 |

安全注意事项

请阅读本手册中提出的注意事项和警告，以确保您安全地使用打印机。不可尝试以本手册中没有描述的任何方式使用打印机，否则有可能造成未能预料的故障、火灾或电击。

电源插座和电源插头的形状会根据所购买的国家而有所不同。

● 选择放置位置 警告

不要将打印机放置在易燃溶剂的附近，如酒精或稀释剂。

如果易燃溶剂接触到打印机内部的电气部件，有可能会造成火灾或电击。

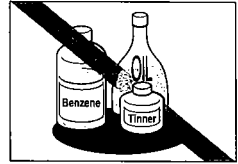

● 使用电源 警告

千万不要在您手湿的时候将电源线插入电源插座或从电源插座上拔下电源线。

这样有可能会造成电击。

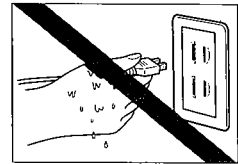

必须将电源插头完全插入电源插座中。

松散或没有完全的插入插座，有可能会造成火灾或电击。

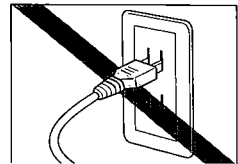

不可损坏、修改、拉拽或使劲弯曲或扭曲电源线。不可在电源线上放置重物。

电从已损坏的电源线上通过有可能会造成火灾或电击。

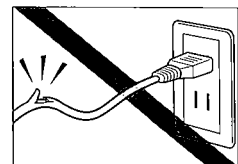

索引

| | |
|--|--------------|
| BC-20黑色墨盒..... | 29 |
| BC-21e 彩色墨水盒..... | 28 |
| BC-22e Photo 墨盒..... | 29 |
| BC-29F 萤光墨盒..... | 29 |
| BCI-21 彩色墨盒..... | 29 |
| BCI-21 黑色墨盒..... | 29 |
| BJ打印监视器(BJ Print Monitor)(Macintosh)..... | 196 |
| BJ打印机状态监视器(BJ Print Status Monitor) (Macintosh)..... | 201 |
| BJ打印机状态监视器(BJ Print Status Monitor)..... | 20, 117, 129 |
| BJ后台(BJ Backgrounder)打印..... | 20 |
| BJ后台监视器(BJ Background Monitor)打印..... | 20 |
| BJ 墨盒..... | 28, 48 |
| IS-22..... | 65 |
| IS-22 彩色图像扫描器..... | 29 |
| IS Scan..... | 63, 205 |
| IS Scan(Macintosh)..... | 206 |
| IS Scan Plus..... | 63 |
| IS Scan Plus(Windows)..... | 168 |
| IS Scan 软件..... | 63 |
| IS Scan 软件(Windows)..... | 159 |
| PICT文件(Macintosh)..... | 193 |
| SB-21墨盒暂存匣..... | 34 |
| TWAIN..... | 64 |
| TWAIN兼容设备(Macintosh)..... | 205 |
| T-恤转印介质..... | 61 |
| T-恤转印介质 TR-201..... | 26 |
| USB接口..... | 10, 16 |
| Windows NT 4.0..... | 2, 144 |
| WPS驱动程序..... | 103, 115 |
| 一般保护错误(General protection fault)..... | 115 |

一划

不可将打印机插入已连接有其它设备(如电热板，双适配器)的电源插座上。

这样有可能会造成火灾或电击。

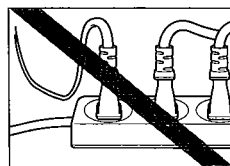

不可当电源线被捆扎或打结时使用打印机。

这样有可能造成火灾或电击。

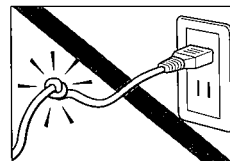

如果发现打印机有烟、异味或异常噪音时，请立即拔下电源线。

继续使用出现这些情况的打印机有可能造成火灾或电击。请送修。

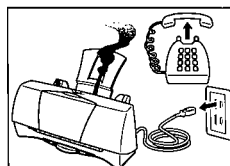

● 清洁打印机 警告

使用湿布清洁打印机。不可使用易燃溶剂如酒精、苯化物或稀释剂清洁打印机。

如果易燃溶剂接触到打印机内部的电气部件，有可能造成火灾或电击。



当您清洁打印机时，请务必先将打印机电源线从电源插座上拔下。

如果您清洁打印机时，错误地接上了打印机电源，当您接触到打印机内部的移动部件时，有可能受到伤害。

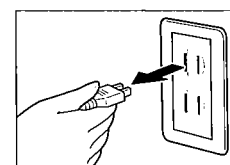

美国商用#10信封

| 可打印区域(宽 x 高) | 尺寸(毫米) |
|--------------|-----------------------------|
| 美国商用#10信封 | 203.2 x 94.7 (9.0 x 3.81英寸) |

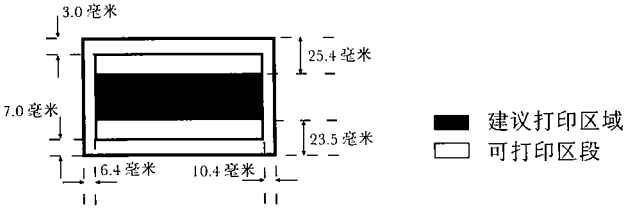

条幅纸

| 可打印区域(宽 x 高) | 尺寸(毫米) |
|--------------|---------------------|
| 条幅纸 | 203.2 x 1779.0 (A4) |
| | 230.2 X 1673.4 (信纸) |

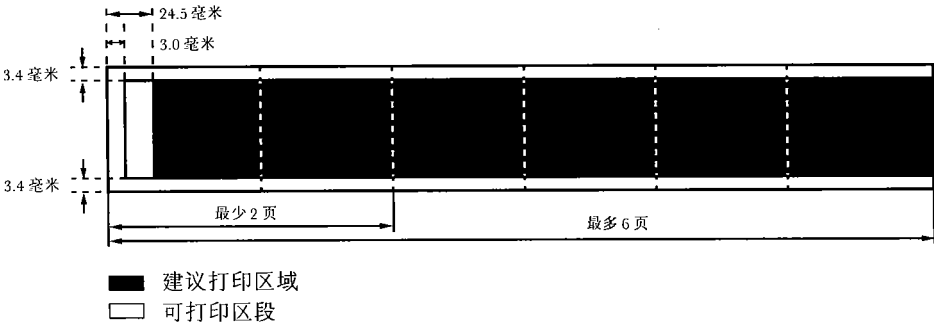

● 维修打印机 **警告**

不可自行拆开或改动打印机。打印机内并没有用户可以使用的部件。

打印机内包含有高电压部件，有可能造成火灾或电击。不可尝试以本手册所描述以外的任何方式维修打印机。

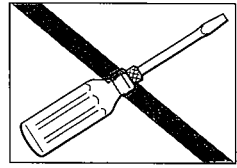

● 于打印机附近工作时 **警告**

不可在打印机附近使用易燃的喷雾器。

喷雾器中的易燃气体如果接触到打印机内部的电气部件，有可能造成火灾或电击。

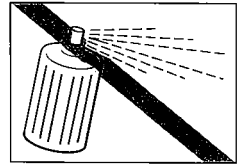

● 选择放置位置 **注意**

不可将打印机放置在不稳固或有可能遭到强烈震动的地方。

打印机有可能倾斜或掉落，造成损坏。

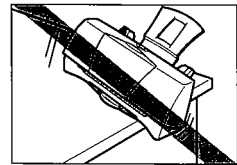

不可将打印机放置在非常潮湿或灰尘很大的地方、或放在太阳直射或接近加热设备或火炉的附近。

为了避免火灾或电击的危险，请将打印机放置在周围温度为摄氏5至35度(华氏41至95度)，而湿度为10%至90%(无冷凝)的地方。

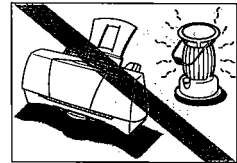

不可将打印机放置在很厚的垫子或地毯上。

如果其中的纤维或灰尘进入打印机，会造成火灾。

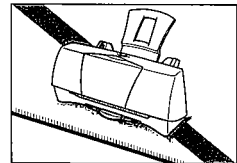

光面卡片纸

| 可打印区域(宽 x 高) | 尺寸(毫米) |
|--------------|---------------|
| 光面卡片纸 | 109.4 x 159.9 |

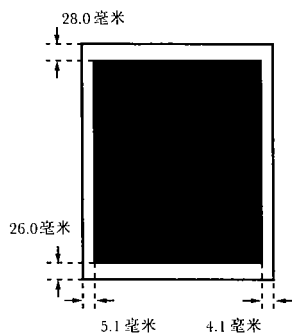

■ 建议打印区域
(打印区域是完全相同的)

欧洲DL信封

| 可打印区域(宽 x 高) | 尺寸(毫米) |
|--------------|---------------|
| 欧洲DL信封 | 203.2 x 100.0 |

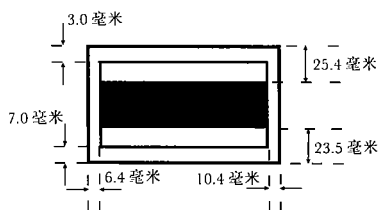

■ 建议打印区域
□ 可打印区段

请保持打印机的电源线远离其它障碍物品，以使您能随时拔下电源线。

当打印机发生故障时，障碍物会妨碍您拔下电源线，导致火灾或电击。

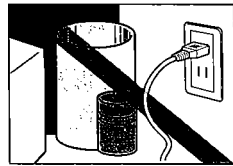

当您搬运打印机时，请使用两只手抓住打印机的两边。

当您将打印机移动到另一个地方时，请保持打印机放置平稳，不会掉落造成损伤。

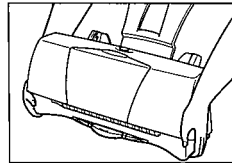

● 使用电源 注意

当您拔下电源线时，请总是拿住插头位置。

如果拉著电源线部分拔下插头，会损坏电源线，造成火灾或电击。

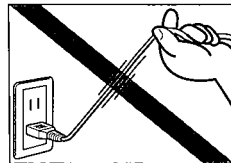

不可使用延长线。

这样可能会造成火灾或电击。

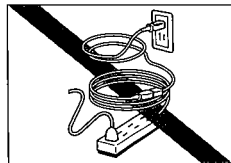

不可使用购买时所在国家提供的电源以外的电压。

使用不正确电压会造成火灾或电击。

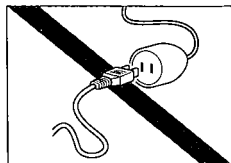

A5、B5、A4

| 可打印区域(宽 x 高) | 尺寸(毫米) |
|--------------|---------------|
| A5 | 141.2 x 200.0 |
| B5 | 175.2 x 247.0 |
| A4 | 203.2 x 287.0 |

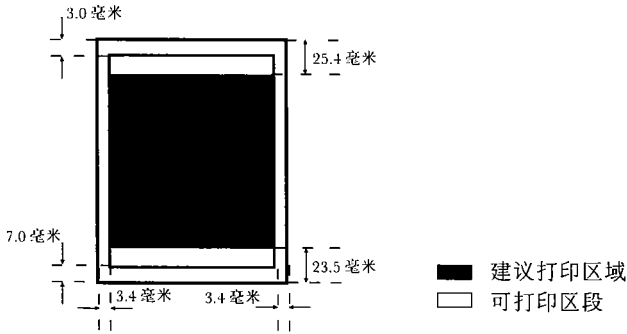

信纸、Legal

| 可打印区域(宽 x 高) | 尺寸(毫米) |
|--------------|---------------|
| 信纸 | 203.2 x 269.4 |
| Legal | 203.2 x 345.6 |

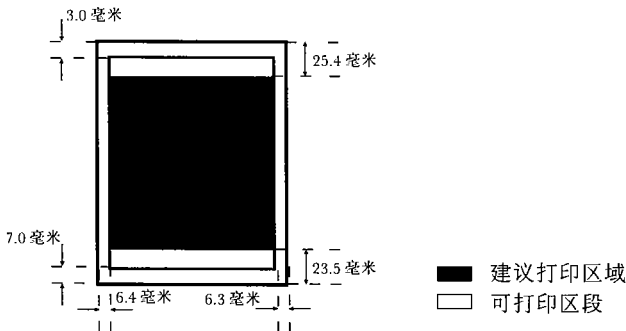

● 于打印机附近工作时  注意

打印时，千万不可将手或手指伸入打印机。

打印机中包含的移动部件会造成损伤。

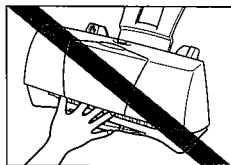

不可将金属物(纸夹、订书钉等)或易燃液体容器(酒精、稀释剂等)放在打印机上。

此类物品会掉落或溢出到打印机中，造成火灾或电击。



如果有异物(金属或液体)进入打印机，请关闭打印机，拔下电源线，请求维修。

当有异物掉进打印机后，仍继续使用打印机，可能会造成火灾或电击。

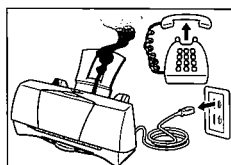

● BJ 墨盒和墨水盒  注意

出于安全考虑，请将BJ墨盒和墨水盒保存在远离孩童的地方。

如果小孩不慎舔到BJ墨盒或墨水盒，或吞入墨水，请立即与医生联系。

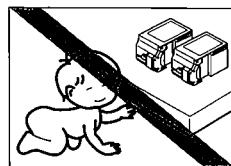

避免震动或用力摇动 BJ 墨盒或墨水盒。

这样会造成墨水泄漏，弄脏衣物或周围环境。

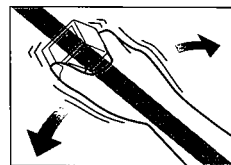

● 硬盘空间

在 Windows 98 和 Windows 95 上安装大约需要 38 MB，在 Mac OS 上安装需要 30 MB，或在 Windows NT 4.0 上安装需要 25 MB(包含临时文件)

- 注释**
- 当打印机被用作为网络打印机时，**BJ 打印机状态监视器(BJ Printer Status Monitor)**将不能使用。
 - 当通过 USB 接口连接打印机和计算机时，请在以下操作环境中使用系统。

Windows 购买时，内有由计算机制造商预先安装的 Microsoft Windows 98。(USB 端口的操作也需要由制造商确定。)

Macintosh 购买时，内有由计算机制造商预先安装的 Mac OS 8.1 或更高版本和配备 USB 接口的 Macintosh 计算机。(当使用运行 Mac OS 8.1 的 iMac 时，系统必须要更新使用 iMac Firmware 1.0，iMac Firmware 1.0 可以从苹果公司的主页下载。)

规格如有更改，恕不另行通知。

● 打印区域

为了得到最好的打印效果，打印机在介质边缘保留适当空间。

打印区域(黑色)：佳能建议您在此区域内打印。()

可打印区域(灰色)：此为可打印的区域，但是在此打印区域打印会影响打印质量或送纸精确度。()

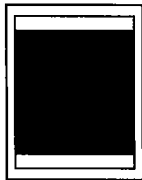

- ➡ 请参阅 "A5、B5、A4" 部分(第 233 页)
- ➡ 请参阅 "信纸、Legal" 部分(第 233 页)
- ➡ 请参阅 "光面卡片纸" 部分(第 234 页)
- ➡ 请参阅 "欧洲 DL 信封" 部分(第 234 页)
- ➡ 请参阅 "美国商用 #10 信封" 部分(第 235 页)
- ➡ 请参阅 "条幅纸" 部分(第 235 页)

打印后不可触摸 BJ 墨盒的金属板。

金属部件可能会很热，会造成烫伤。

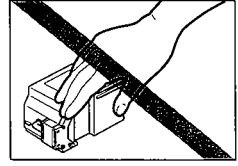

● 通用批准(英国适用规则)

本设备在英国被批准非直接连接于公用电讯系统上，批准号为NS/G/12345/J/100003，即是当按照使用说明连接到被认可的设备的正确接口上。如果对于连接工作您有不清楚的地方，请向专业的工程师寻求帮助。

● 电讯干扰规则(加拿大)

本电子设备并没有超出加拿大工业科学 ICES-003 对于电子设备(Digital Apparatus)的电讯噪音输出的 Class B 规限。

●图形图像打印：

数据格式：

佳能扩展模式：光栅图像格式

分辨率：

佳能扩展模式：180、360、720dpi

●兼容 BJ 墨盒

BC-20 黑色墨盒：

喷嘴：128

墨水颜色：只有黑色

容量：大约 1,800 页
(每页 1,500 个字符，标准文本)

BC-21e 彩色墨盒：

喷嘴：每种颜色 24 个，黑色 64 个

墨水盒：BCI-21 彩色墨水盒(青、黄、品红)

BCI-21 黑色墨水盒(黑)

容量*：大约 130 页

●BC-22e Photo 墨盒：

喷嘴：每种颜色 24 个，黑色 64 个

墨水颜色：黑、青、品红、黄

容量*：大约 65 页

●BC29F 萤光墨盒：

喷嘴：每种颜色 24 个，黑色 64 个

墨水颜色：黑、青、品红、黄

容量*：大约 130 页

●打印机操作环境

运行 Windows 98、Windows 95、Windows NT 4.0 的 IBM PC/AT 兼容计算机，
或运行 Mac OS 8.1 或更高版本配备了 USB 接口的 Macintosh 计算机

* 基于在 A4 尺寸的普通纸上，每个墨水盒可连续打印 ISO/JIS-SCID 5 号的页数

** 基于在 A4 尺寸的高分辨率纸上，每个墨水盒可连续打印 ISO/JIS-SCID 5 号的页数

使用 USB 接口的注意事项

当您通过USB接口使用打印机时，您可以在打印机和计算机处于开机状态下连接或断开 USB 接口电线。但是，您必须注意以下几点。

从后面看

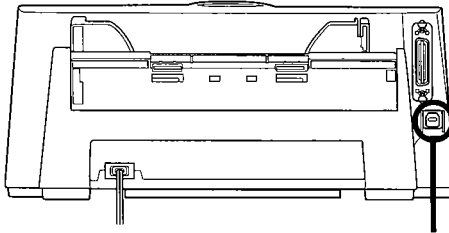

打印机电线连接头
(USB 接口)

- 按照正确的顺序安装打印机驱动程序。

当您使用USB接口电线连接打印机和计算机时，应按照入门指南中描述的顺序执行。如果您未按正确的顺序执行，则将不能正确地安装打印机驱动程序。

- 在以下情况中不要连接或断开 USB 接口电线。

当您通过USB接口使用打印机时，您可以在打印机和计算机处于开机状态下连接或断开 USB 接口电线。但是，请不要在以下情况中连接或断开 USB 接口电线，否则打印机和计算机可能会操作不正确。

- 当正在安装打印机驱动程序时
- 当操作系统(Windows 98 或 Mac OS)正在启动时
- 打印机正在打印时

●送纸方法：

通过自动供纸器连续送纸

适用于高分辨率纸、普通纸、信封、透明胶片、光面照相纸、高光胶片、灯箱片、光面卡片纸、T-恤转印介质

●供纸器容量：

| | |
|--------------|---------|
| 普通纸(64克/平方米) | 最多 50 张 |
| 高分辨率纸 | 最多 40 张 |
| 信封 | 最多 5 个 |
| 透明胶片 | 最多 20 张 |
| 灯箱片 | 最多 10 张 |
| 光面照相纸 | 1 张 |
| 高光胶片 | 1 张 |
| 光面卡片纸 | 1 张 |
| 条幅纸 | 1 张 |
| T-恤转印介质 | 1 张 |

●普通打印介质：

标准尺寸：

A4、A5、B5、信纸、Legal、欧洲 DL、美国商用 #10

自定义尺寸：

宽度： 100.0 到 241.3 毫米(3.94 到 9.5 英寸)

长度： 100.0 到 584.2 毫米(3.94 到 23.0 英寸)

重量：

64 到 105 克/平方米

特殊佳能介质：

| | |
|---------|--------|
| 喷墨专用纸 | LC-301 |
| 高分辨率纸 | HR-101 |
| 光面照相纸 | GP-301 |
| 高光胶片 | HG-101 |
| 光面卡片纸 | FM-101 |
| 透明胶片 | CF-102 |
| 灯箱片 | BF-102 |
| T-恤转印介质 | TR-201 |
| 条幅纸 | |

- **再次连接 USB 接口电线前应等待至少 5 秒钟。**

当您在打印机和计算机处于开机状态下断开USB接口电线时，如要将它再连接回去，请等待至少 5 秒钟。如果您在断开连接后立刻将 USB 接口电线接上，则打印机和计算机可能将不能正确操作。

- **当您使用 USB 接口连接多台打印机时，请使用外接的 USB 集线器。**

当您使用USB接口连接多台打印机时，请使用外接的USB集线器，然后再安装打印机驱动程序。(当使用Windows 98，每次您连接打印机时都需要安装打印机驱动程序。)

➡ 请参阅 " 添加 BJ 打印机 " 部分(第 155 页)

- **断开在计算机或 USB 集线器一端的 USB 接口电线。**

当在打印机和计算机处于开机的状态下断开USB接口电线时，请总是断开计算机或 USB 集线器的一端。

- **请不要在打印机正在执行打印作业时关闭打印机，否则可能会引起打印机故障。**

推荐打印机电缆(并行口)：

- 材料： AWG28 或更大
- 类型： 屏蔽双绞线
- 长度： 最长 2.0 米(6.5 英尺)
- 连接头： Amphenol 30360 或相同类型产品

推荐打印机电缆(USB 接口)：

- 介质： AWG28(一对数据线)或 AWG20 到 28(一对配电线)
- 类型： 屏蔽双绞线
- 长度： 最长 5.0 米(16.4 英尺)
- 连接头： USB 标准系列 B 插头

噪音水平：

大约 45 分贝(符合 ISO 9296)

操作环境：

- 温度： 摄氏 5 度到 35 度(华氏 41 度到 95 度)
- 湿度： 10 到 90%(无冷凝)

保存环境：

- 温度： 摄氏 0 度到 35 度(华氏 32 度到 95 度)
- 湿度： 5 到 90%(无冷凝)

电源：

购买国家所指定的电压和频率

电源消耗：

- 待机时： 大约 2 瓦
- 打印时： 大约 18 瓦

尺寸(靠纸架和出纸托架关闭)：

- 370(宽) x 191(深) x 164(高)毫米
- 14.6(宽) x 7.5(深) x 6.5(高)英寸

重量：

- 大约 2.4 千克(5.3 磅)
- (靠纸架和出纸托架关闭)

目录

| | |
|--|-----|
| 介绍..... | 1 |
| 安全注意事项..... | 3 |
| 使用 USB 接口的注意事项..... | 9 |
| 基本打印指南..... | 13 |
| 打印机部件名称和功能..... | 14 |
| 打印您的文件..... | 18 |
| 超经济模式(Super Economy Mode)(Windows)..... | 21 |
| 超经济打印模式(Super Economy Print Mode) (Macintosh)..... | 23 |
| 装载纸张(A4尺寸)..... | 24 |
| 关于各种打印介质..... | 25 |
| BJ墨盒..... | 28 |
| 日常维护..... | 37 |
| 进阶打印指南..... | 44 |
| 在不同的介质上打印..... | 45 |
| 使用扫描器..... | 63 |
| 打印照片..... | 81 |
| 故障排除..... | 84 |
| 打印输出效果不满意..... | 86 |
| 打印机不开始打印或打印中途停止..... | 104 |
| 夹纸或无法正确送纸..... | 109 |
| 出现错误信息..... | 113 |
| 扫描器问题..... | 119 |
| 其他问题..... | 128 |
| 避免问题发生..... | 132 |
| 寻求帮助以前..... | 136 |
| 清洁纸辊..... | 139 |
| 运输打印机..... | 141 |
| Windows驱动程序指南..... | 143 |
| 简介..... | 144 |
| BJ打印机驱动程序..... | 145 |
| IS Scan软件..... | 159 |

规格



打印方式：

按需喷墨

打印分辨率：

720 (水平) x 360 (垂直) dpi

打印速度(打印佳能标准图案)：

使用 BC-20 黑色墨盒进行黑色打印

快速：5ppm

标准：4ppm

使用 BC-21e 彩色墨盒进行彩色打印

快速：2ppm

标准：1.5ppm

打印方向：

双向

打印宽度：

最大 203.2 毫米(80 英寸)

常留打印控制模式：

佳能扩展模式

接收缓存：

54 KB

接口(并行口)：

IEEE 1284 兼容

接口(USB 接口)：

USB 1.10 兼容

接口连接头(并行口)：

Amphenol 57-40360 或相同类型产品

接口连接头(USB 接口)：

USB 标准 B 系列接头(USB 接口)

| | |
|-------------------------------|------------|
| Macintosh 驱动程序指南 | 184 |
| 简介 | 185 |
| 打印机驱动程序 | 186 |
| 扫描器驱动程序 | 205 |
| 规格 | 228 |
| 索引 | 236 |

■ 安装扫描器驱动程序文件

当安装了 BJC-2100 的 IS Scan 时，以下的文件夹和文件均会安装在所示的位置。

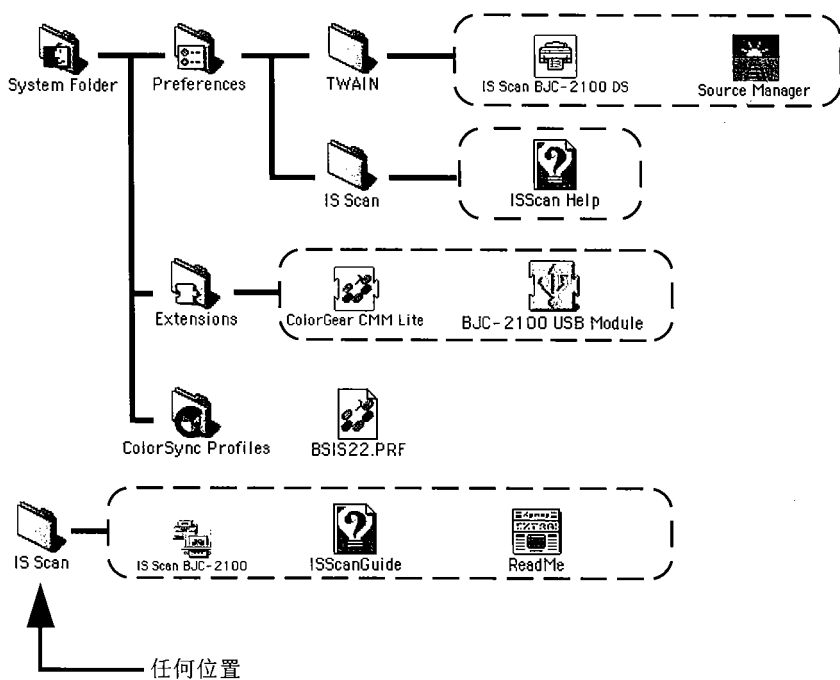

复制应用程序(Copy Utility)不需要被安装，请将以下文件夹和文件复制到任何位置。

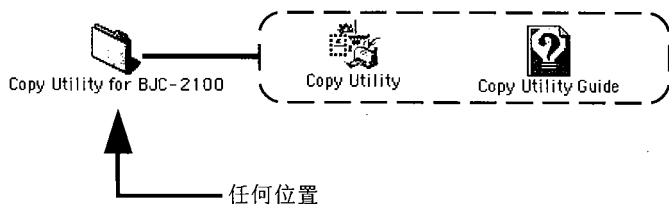

基本打印指南

| | |
|--|----|
| 打印机部件名称和功能 | 14 |
| 从前面看 | 14 |
| 从后面看 | 16 |
| 打印机内部 | 17 |
| 打印您的文件 | 18 |
| 超经济模式(Super Economy Mode)(Windows) | 21 |
| 超经济打印模式(Super Economy Print Mode)(Macintosh) | 23 |
| 装载纸张(A4 尺寸) | 24 |
| 关于各种打印介质 | 25 |
| 处理打印介质的注意事项 | 27 |
| BJ 墨盒 | 28 |
| 各种 BJ 墨盒 | 28 |
| 更换墨水盒 | 31 |
| 更换 BJ 墨盒 | 33 |
| 日常维护 | 37 |
| 清洁打印机 | 37 |
| 何时更换 BJ 墨盒 | 38 |
| 打印喷嘴检查图案 | 39 |
| 清洗打印头 | 42 |

6 单击自定义卸载(Custom Remove)标签。

7 复选系统中您不再需要的项目的复选框。

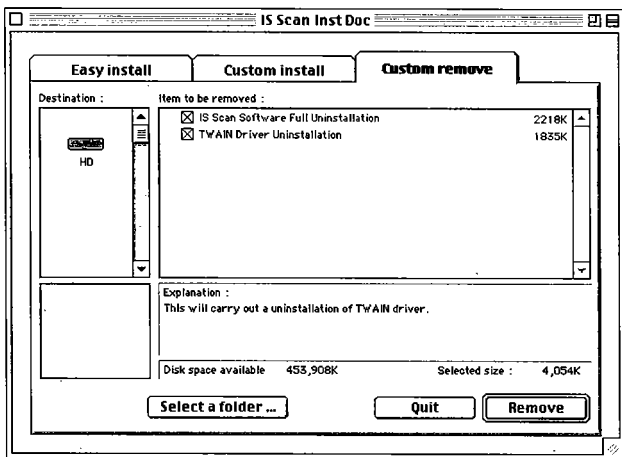

8 单击卸载(Remove)按钮。

9 当出现要求确认信息时，单击继续(Continue)按钮。

10 当出现要求确认信息时，单击重新启动(Restart)按钮。
您的 Macintosh 重新开启。

● 卸载复制程序

如果您不再使用复制应用程序，您可以拖动BJC-2100复制应用程序(BJC-2100 Copy Utility)到废纸箱(Trash)。

打印机部件名称和功能

■ 从前面看

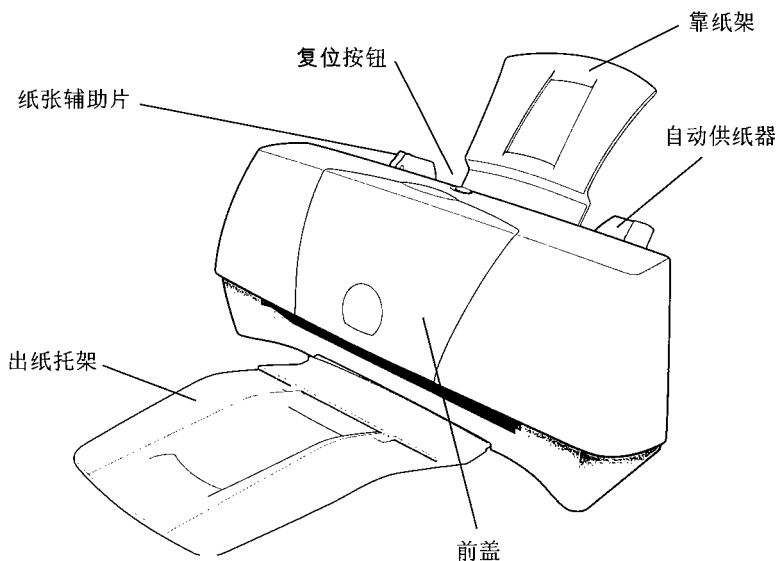

● 纸张辅助片

将此纸张辅助片与自动供纸器中的纸张的边缘对齐。

● 靠纸架

支撑装入供纸器的打印介质。

● 自动供纸器

装载用于打印的纸张或其它打印介质。自动供纸器可一次放置多张纸张，然后自动一次送入一张到打印机中。

● 终止复制应用程序

如要关闭复制应用程序，单击关闭框或退出(Quit)按钮。

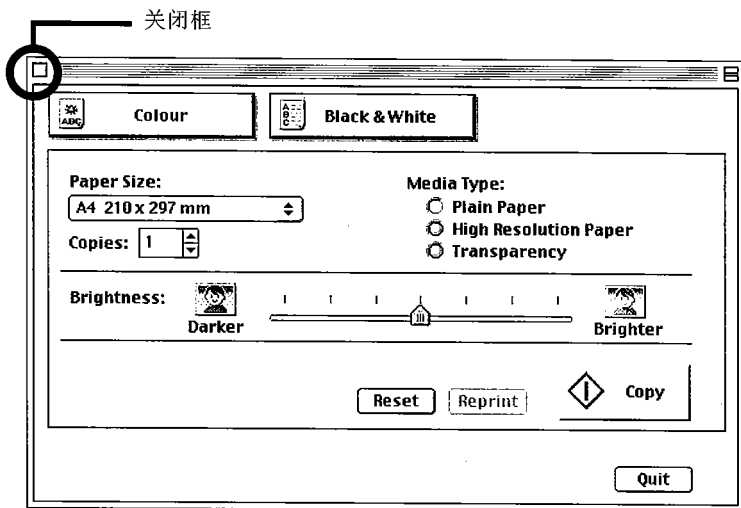

■ 卸载扫描器驱动程序

当不再需要打印机驱动程序时，您可以选择自定义卸载(Custom Remove)移除已安装的打印机。如果您不再需要使用复制应用程序，您可以把它拖动到废纸箱(Trash)。

● 使用自定义卸载(Custom Remove)移除扫描器驱动程序

开启 BJ 安装程序(BJ Installer)和打开 BJC-2100 Script，然后执行自定义卸载(Custom Remove)。

- 1 如果在正运行的应用程序中有未保存的文件，请将文件保存。
- 2 将提供的光盘放入 Macintosh 的光盘驱动器中。
- 3 双击 CANON_BJ 文件夹，然后双击 IS Scan 文件夹。
- 4 双击 BJ 安装程序(BJ Installer)图标。
- 5 当软件许可证协议(Software License Agreement)出现时，单击同意(Agree)按钮。

● 前盖

打开前盖以安装 BJ 墨盒、更换 BJ 墨盒、设置纸张厚度杆或清除夹纸。

注释 为确保打印头能保持最佳状态，在每次接上电源线或前盖被打开数秒后再关上时，打印机会自动清洁打印头。请尽量避免不必要地打开前盖，因为清洁打印头会消耗墨水。

● 出纸托架

盛载打印完成后从打印机送出的纸张。请在您开始打印前将托架拉出，在不使用打印机时可以把它收起。

● 复位按钮

在纠正送纸故障后，按下此按钮继续打印。您也可以按下此按钮两次以开始打印喷嘴检查图案。

您可以按下**复位按钮**两秒以上，开始清洗打印头或重新启动打印机。为了避免浪费墨水，如非必要，请不要按下此按钮超过两秒。

●复制图像

- 1 根据将要扫描的物件，单击彩色(Colour)或黑白(Black & White)按钮。
- 2 在纸张尺寸(Paper Size)中选择所需要打印的纸张尺寸。
- 3 在份数(Copies)中选择需要输出的份数。
- 4 选择用于打印的纸张类型，您可以选择普通纸(Plain Paper)、高分辨率纸(High Resolution Paper)或透明胶片(Transparency)。
- 5 按需要设置亮度(Brightness)。
向左或右拖动滑杆，设置所需的亮度。
- 6 将想要复制的物件装入打印机中，然后单击复制(Copy)按钮。
扫描开始。
- 7 当出现信息时，请将扫描头取出。根据打印设置更换 BJ 墨盒(BJ Cartridge)。
- 8 将一张白纸装入打印机，然后单击确定(OK)按钮。
列印开始。

注释

- 如要再次打印同一个图像，单击**重印(Reprint)**按钮。
- 如要使用相同的设置复制另一个文件，单击**复制(Copy)**按钮。当出现要求确认信息时，单击**是(Yes)**按钮，执行以上描述的步骤复制下一个文件。
- 当您想以不同的设置复制另一个图像时，单击**重新设置(Reset)**按钮。图像资料便会被清除。请完全按照以上描述的步骤进行设置。

■ 从后面看

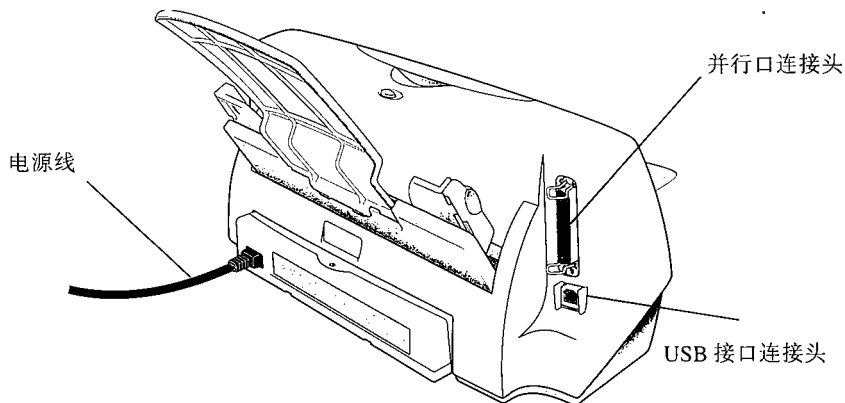

● 并行口连接头

将打印机电线的一端连接到此，而另一端则连接到您的计算机。

● USB 接口连接头

为将 USB 接口电线连接到打印机的接头。

● 电源线

将电源线的一端连接到打印机的后部，而另一端则连接到电源插座。当您连接了电源线后，打印机会自动开启。打印机上并没有电源按钮。

长期连接著电源并不会影响打印机的打印效果。

● 启动复制应用程序

执行以下步骤以启动复制应用程序：

- 1 接上打印机电源，并安装扫描器。
- 2 单击 BJC-2100 复制应用程序(Copy Utility for BJC-2100)的文件夹。

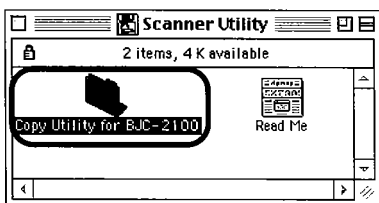

- 3 单击复制应用程序(Copy Utility)图标。

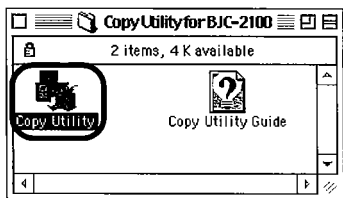

启动复制应用程序(Copy Utility)，并显示主要对话框。

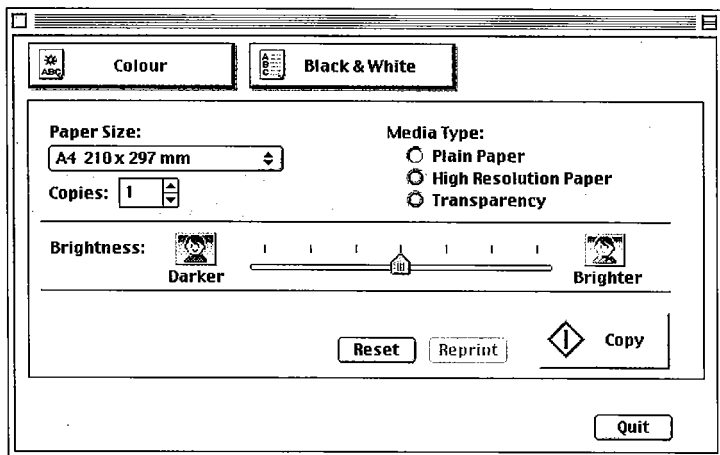

■ 打印机内部

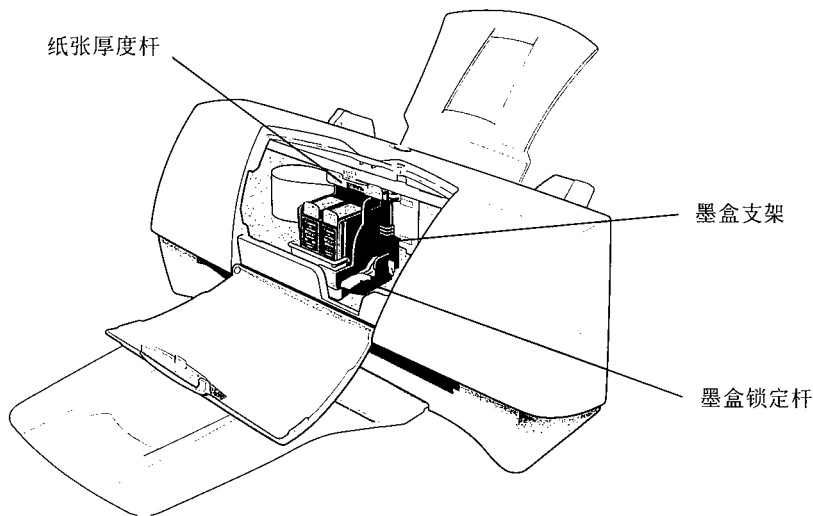

● 墨盒支架

用以盛载 BJ 墨盒或扫描器。

● 纸张厚度杆

调整打印头和纸张之间的空隙。请为您使用的打印介质设置张厚度杆。

● 墨盒锁定杆

松开墨盒支架取出和更换 BJ 墨盒。拉起墨盒锁定杆即可松开 BJ 墨盒，而推下则可锁定 BJ 墨盒。

■ 使用复制应用程序(Copy Utility)

此应用程序用于扫描物件，然后立刻将结果打印出来，功能就像是一部复印机。虽然扫描的图像不可被编辑或保存，不过由扫描到打印的过程就非常快捷和简便。

● 安装复制应用程序(Copy Utility)

要使用复制应用程序(Copy Utility)，您必须将包含所需文件的整个文件夹复制到任何位置。

- 1 将提供的光盘装入 Macintosh 的光盘驱动器中。
- 2 双击复制应用程序(Copy Utility)文件夹。

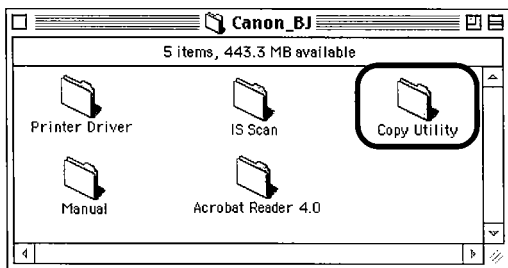

- 3 拖动 BJC-2100 复制应用程序(Copy Utility for BJC-2100)文件夹，复制到其它位置。

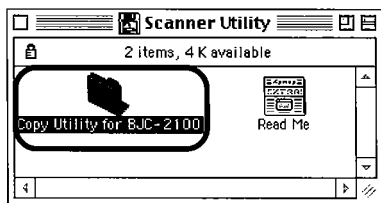

这样复制应用程序(Copy Utility)便可随时启动。

注释 如要使复制应用程序(Copy Utility)生效，必须首先安装打印机驱动程序和 IS Scan 驱动程序。

打印您的文件

在安装打印机后，便可以开始打印。本节描述了如何在普通纸上打印文件。

1 使用应用程序制作一个文件。(或打开您想要打印的文件。)

请在您使用的应用程序中指定纸张尺寸。

2 确保已正确地安装了打印机。

- (1) 确保打印机已接上电源。
- (2) 将一叠普通纸装入自动供纸器。

在打印机驱动程序对话框中指定打印设置。

➡ Macintosh 用户请参阅“供 Macintosh 用户参阅”部分(第 22 页)

Windows 供 Windows 用户参阅

3 在打印机驱动程序中指定打印设置。

- (1) 打开打印机属性(Printer Properties)对话框。

选择用于打印的命令，然后单击属性(Properties)按钮。(根据您使用的应用程序，打印操作的步骤可能会有所不同。请参阅应用程序的相关文件。)

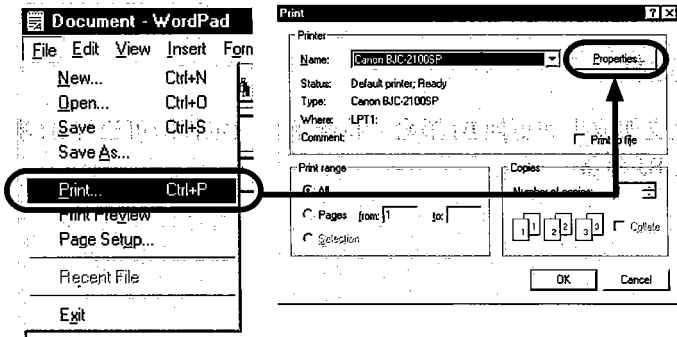

■ 其它 IS Scan 功能

以下描述了 IS Scan 内扫描图像以外的其它功能。

● 白平衡校正

如要使将要扫描的物件达到正确的颜色平衡，必须执行白平衡校正。当图像第一次被扫描时，或当扫描器的温度升到某程度时，便会出现信息要求您将一张白平衡纸装入打印机中。

将白平衡纸装入打印机，单击**确定(OK)**按钮。当白平衡纸被扫描，而白平衡校正便执行完成。

操作程序可于任何需要时候执行。

- 1 单击主要对话框的菜单(Menu)按钮，然后选择设置...(Settings...)。
- 2 单击白平衡(White Level)按钮。
- 3 当出现信息时，将白平衡纸装入打印机。
➔ 请参阅"使用白平衡纸"(第70页)
- 4 单击确定(OK)按钮。

当白平衡纸被送出时，白平衡校正完毕。

● 使用帮助(Help)

单击主要对话框的**帮助(Help)**，以显示IS Scan功能的说明。您也可以单击**菜单(Menu)按钮的帮助(Help)**以显示帮助(Help)。

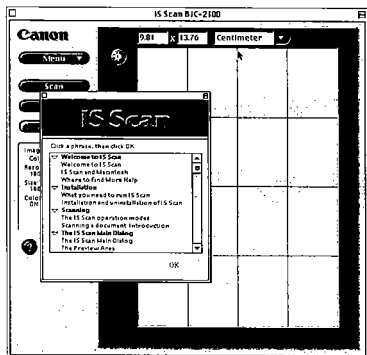

(2) 在打印机驱动程序中指定所需的打印设置。

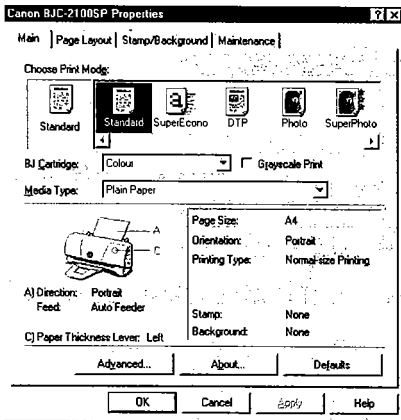

➡ 请参阅 " 打开打印机属性(Printer Properties)对话框 " 部分(第 145 页)

(3) 单击确定(OK)按钮，关闭打印机属性(Printer Properties)对话框。

4 从应用程序中开始打印。

单击确定(OK)按钮，打印开始。

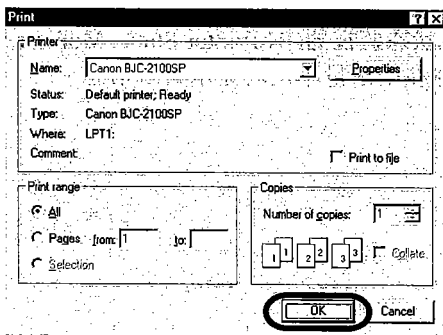

2 从清单中选择所需的功能。

以下是当选择了边缘...(Edges...)时，出现的屏幕图例。当选择其它功能时，操作程序是相同的。选择后的效果亦可在预览区域内预览。

有关其它各种功能的详情，请单击帮助(Help)按钮阅读说明。



3 当您满意所作出的调整时，请单击确定(OK)按钮。

注释 如要放弃您所作出的调整，单击菜单(Menu)按钮，然后选择复原(Undo)。然后，再选择下面其中一个项目。

上一步(Last)：只取消刚刚操作的功能。如果您执行了两次或以上的编辑，此功能使您可以取消最近执行的功能。

全部(All)：清除所有使用的功能，回复原来的图像。

以下显示的屏幕会在打印时出现。

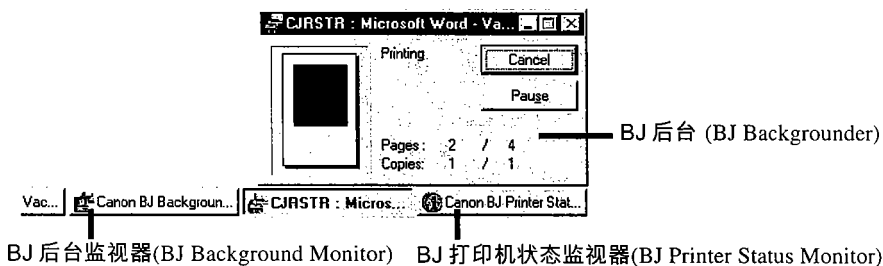

BJ 后台(BJ Backgrounder)

BJ 后台(BJ Backgrounder)显示在屏幕的右下角；您可以取消或暂停打印作业。

BJ 后台监视器(BJ Background Monitor)

BJ 后台监视器(BJ Background Monitor)会自动启动，并在 Windows 任务栏上最小化。您可以取消打印作业、改变打印文件的顺序，或甚至改变其它应用程序处理的后台打印作业的优先权。

BJ 打印机状态监视器(BJ Printer Status Monitor)

BJ 打印机状态监视器(BJ Printer Status Monitor)用于检查打印机的状态。如果出现错误，BJ打印机状态监视器(BJ Printer Status Monitor)会显示错误的原因和解决方法。BJ打印机状态监视器(BJ Printer Status Monitor)也可以检测 BJ 墨盒中的墨水余量，并在墨水量不足时显示警告信息。

● 修改图像

扫描图像可以作出修改，使它更清晰或柔和。此外，退点(Despeckle)功能允许您可以移除斑点，使扫描图像看起来更整洁。还提供了使色彩颠倒的功能，让您可以制作负片。

1 单击主要对话框的菜单(Menu)按钮，选择图像(Image)，然后在子菜单中选择所需的功能。

清晰(Sharpen) : 使图像更清晰。

柔和(Soften) : 使图像的边缘变柔和。

退点(Despeckle) : 清除图像中的斑点，使它们变得不明显。

色彩颠倒(Invert) : 颠倒图像的颜色，制造原稿的负片。

调整后的结果可以使用预览区域中查核。

● 在图像上应用特别效果

可以在扫描图像上加上特殊效果，如强调边缘、强调线条、像素化、海报化和浅浮雕效果，制作出与原稿不同感觉的图像。

1 单击主要对话框的菜单(Menu)按钮，选择修饰(Enhance)，然后选择子菜单中所需的功能。

边缘...(Edges...) : 强调照片或图形的边缘。

线条...(Lines...) : 强调某一种方向的线条。

像素...(Pixelise...) : 在图像上加上马赛克效果。

海报化...(Posterise...) : 减少颜色的数量，使图像简化。

浮雕效果...(Low Relief...) : 制造浅浮雕的效果。

当您选择其中一种功能时，相应的对话框便会出现。

超经济模式(Super Economy Mode) (Windows)

当您想节省打印成本，请使用超经济模式(Super Economy Mode)选项。

如要开启超经济模式(Super Economy Mode)，

1. 打开打印机驱动程序的打印机属性(Printer Properties)对话框。
2. 在选择打印模式(Choose Print Mode)框中单击超经济(SuperEcon)图标。

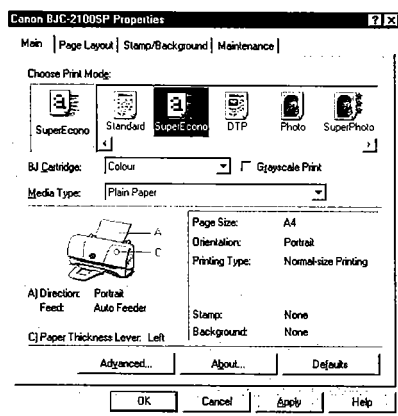

- 注释
- 超经济模式(Super Economy Mode)只可以配合BC-20黑色墨盒和BC-21e彩色墨盒一同使用。
 - 因为超经济模式(Super Economy Mode)使用BJ系列打印机的最低分辨率设置打印，所以打印品质可能会略为降低。
 - 只有当打印质量(Print Quality)滑杆完全推向左边[快速(Fast)]时，超经济模式(Super Economy Mode)才可以被选取。

单击高级(Advanced)按钮，检查质量(Quality)标签上的打印质量(Print Quality)设置。

■ 调整图像

如果您对扫描图像不满意，您可以通过使用一系列的功能对图像作出细致调整。图像数据可以被处理，以使亮度改变。同时图像数据也可以被处理，以使图像变得更清晰或柔和。使用特殊效果，您可以制作出与原稿不同感觉的图像。

● 调整亮度和对比度

您可以使用相应的滑杆调整亮度和对比度。

- 1 单击主要对话框的亮度(Brightness)和对比度(Contrast)按钮。将显示亮度和对比度(Brightness & Contrast)对话框。
- 2 向左边或右边拖动每个滑杆，以将图像调整成理想的图像。

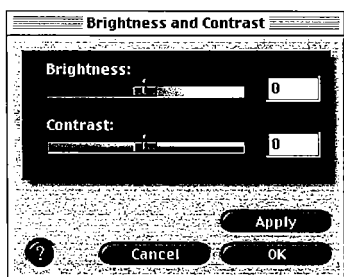

亮度(Brightness)

将亮度(Brightness)滑杆拖动到左边，使图像整体变得深暗，而将滑杆拖动到向右则使其变得光亮。

对比度(Contrast)

将滑杆拖动到左边以减低图像整体的对比度，而将滑杆拖动到向右则会增加对比度。

- 3 完成调整后，单击应用(Apply)按钮以更改预览区域中图像的亮度和对比度。
- 4 当您满意所作出的调整时，单击确定(OK)按钮。

3 在打印机驱动程序中指定打印设置。

(1) 选择用于打印的命令以打开对话框。

通常是在文件(File)菜单中选择打印(Print)和页面设置(Page Setup)。

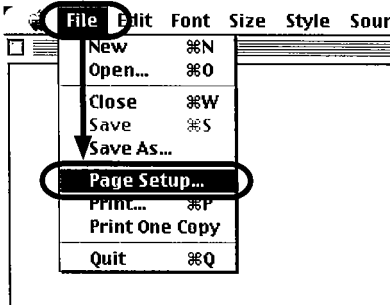

(2) 在打印机驱动程序中指定所需的打印设置。

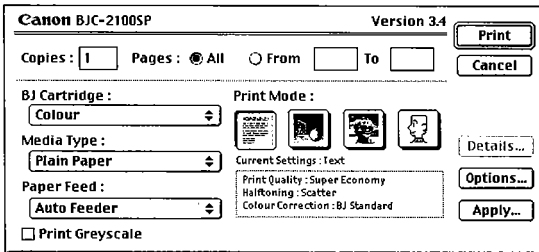

➡ 请参阅 "更改页面设置(Page Setup)对话框设置" 部分(第 188 页)

➡ 请参阅 "更改打印(Print)对话框设置" 部分(第 190 页)

预扫描(Prescan)

复选**预扫描(Prescan)**复选框以执行预扫描。扫描模式可以设置为黑白、灰度或彩色。

颜色匹配(Colour Matching)

当**图像类型(Image Type)**设置为**颜色(Colour)**时才可使用此功能。如果此功能生效时，当扫描图像时，颜色便会根据监视器而作出调整。监视器本身是通过**苹果(Apple)**菜单控制面板的**颜色同步(ColorSync)**系统特性中设置的。

强调边缘(Edge Emphasis)

当**图像类型(Image Type)**设置为**黑白(Black & White)**时才可使用此能。如果选择了此功能，当扫描图像时便只会强调图像的边缘。此功能不可于预扫描时生效。

- 4 单击**确定(OK)**按钮。显示主要对话框。
- 5 将需要扫描的物件放入打印机中，然后单击**预扫描(Prescan)**按钮或**扫描(Scan)**按钮开始扫描。

■ 将扫描图像复制到剪贴簿

如果您将扫描图像复制到剪贴簿，您便可以方便地在其它应用程序中使用该图像。当您想将图像贴上使用不是 TWAIN 兼容的应用程序所创建的文件时是非常有用的。



● 复制图像

您可以复制在预览区域中显示的图像。

- 1 单击主要对话框中的**菜单(Menu)**按钮，选择**编辑(Edit)**，然后再选择**复制(Copy)**。
图像数据被复制到剪贴簿。

注释 如要使用复制到剪贴簿的图像，请打开应用程序，然后选择**编辑(Edit)**菜单中的**贴上(Paste)**。

超经济打印模式(Super Economy Print Mode) (Macintosh)

如果选择了  [文本(Text)]为打印模式，驱动程序便会自动选择超经济(Super Economy)为打印质量。这模式专为节省打印成本而设计，建议用来作草稿打印，但是打印质量可能会略为降低。如果您想要提高打印质量，请选择  [手动(Manual)]打印模式，然后如以下所示选择一般(Normal)[快速(Fast)]打印质量。

通常是在文件(File)菜单中选择打印(Print)。

1. 在打印模式(Print Mode)中选择  图标。
2. 单击详细资料...(Details...)按钮。详细设置(Detailed Setting)对话框的质量(Quality)对话框将会出现。
3. 使用滑杆设置打印质量。

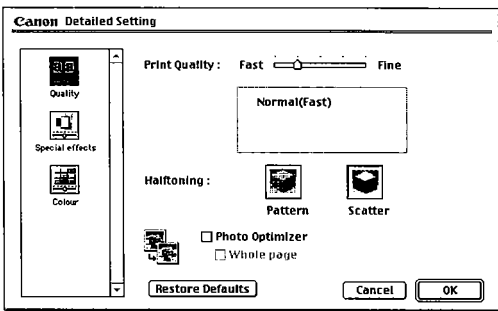

4 从应用程序中开始打印。

单击打印(Print)按钮，打印开始。

以下显示的屏幕会在打印时出现。

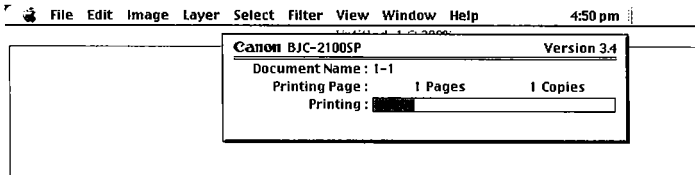

当有数台打印机连接到一台 Macintosh 计算机时，以及当在网络环境中使用打印服务器进行打印时：

显示打印进度。

当在网络环境从一台客户机上进行打印时：

显示数据传送到打印服务器的进度。

●使用指定的设置扫描

如果在设置(Settings)对话框的扫描模式(Scanning Mode)中选择了自定义(Custom)，您便可以完全按照您的意愿设置扫描作业。

- 1 单击主要对话框中的菜单(Menu)按钮，然后选择设置...(Settings...)。
- 2 单击扫描模式(Scanning Mode)的向上或向下箭头，然后选择自定义(Custom)。

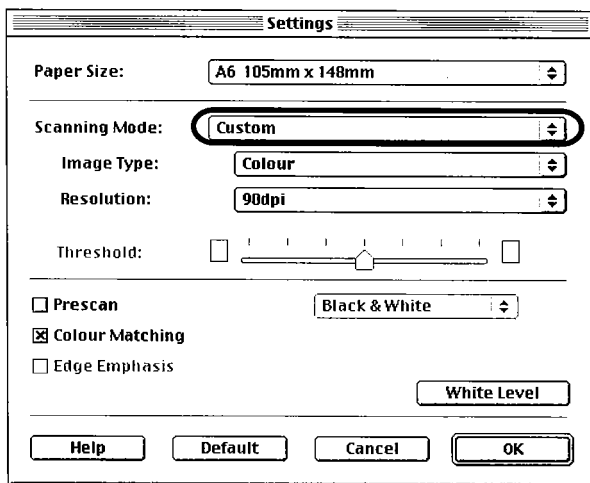

- 3 为扫描物件作出所需的设置。

图像类型(Image Type)

根据将要扫描的物件选择一个模式。您可以选择彩色、灰度、黑白，或黑白(强调文本)。

分辨率(Resolution)

根据将要扫描的物件选择分辨率。分辨率越高，扫描的图像便越精细，虽然数据数量亦会随之增加。一般来说，用于制作主页的90dpi便已足够，而要打印出良好的效果便需要180dpi。

深浅值(Threshold)

当图像类型(Image Type)设置为黑白(Black & White)时才可使用此功能。您可以通过拖动滑杆以调整单色图像的深浅。如果将滑杆移向左边，扫描图像便会变得较为浅色；而将滑杆移向右边时，图像便会变得较为深色。

装载纸张(A4 尺寸)

本节描述了如何在普通纸上打印文件。

● 使用普通纸

1 拉下出纸托架。

注释 在您不用打印时可将出纸托架收起。

2 按照以下指示装入纸叠。

将纸叠对齐自动供纸器的右边，然后将它们插入自动供纸器中。(您可以在普通纸的任何一面上打印。)



注释 请确保纸叠顶部不高于载纸限量标记。

| 扫描模式 | 用途 | 图像类型： 分辨率： | 强调边缘 颜色匹配 | 预扫描模式 |
|-------------|--|---------------|--------------|-------|
| 自定义(Custom) | 用于指定某个特定图像类型和 / 或分辨率。 ➡ 请参阅"使用指定的设置扫描"部分(第216页) | — | — | — |

- 注释
- 当您单击主要对话框的**菜单(Menu)**按钮，然后选择**设置... (Settings...)**时，**设置(Settings)**对话框便会出现。
 - 当您选择**传真(FAX)**或**光学字符识别(OCR)**时，文件将会以灰度扫描和处理，并转换为单色二进位图像数据。这个程序除去了不必要的图像背景和增加扫描文本和线条艺术的质量。[当您选择**文本(Text)**时，文件将会以单色图像扫描和处理。]

关于各种打印介质

本节描述了可以在本打印机上使用的打印介质类型。

➡ 请参阅 "在不同的介质上打印" 部分(第 45 页)

● 普通纸张

● 普通纸

可以使用重量范围在64~105克/平方米之间的标准复印纸，也可以使用佳能彩色喷墨专用纸(LC-301)。

注释 为了避免发生夹纸和其它的问题，请勿使用重量超过105克/平方米的介质。

➡ 请参阅 "规格" 部分(第 228 页)

● 信封

可以使用标准的欧洲DL和美国商用#10信封。请不要使用其它尺寸的信封。

佳能提供一系列特殊纸张和胶片，可供重现色彩生动鲜明的高品质图像。打印照片时，为了达到最佳效果，请使用佳能 Photo 墨盒。

● 佳能特殊介质

● 高分辨率纸 HR-101

可比普通纸提供更生动的色彩。适合用于打印照片或包含大量彩色插图和图表的商业文件。

● 高光胶片 HG-101

比光面照相纸 GP-301 具有更佳光面的胶片纸。为了得到最高的照片打印效果，请配合使用佳能彩色 BJ 墨盒来打印。请注意，高光胶片不能配合 Photo 墨盒使用。

● 灯箱片 BF-102

此白色半透明胶片适合于使用灯箱进行展览，就象幻灯片或染色玻璃的效果。请注意，在打印时原始的图像是水平反转的(镜像)。灯箱片不能配合 Photo 墨盒使用。

■ 更改扫描图像的方法

如颜色、图像分辨率等的扫描设置会在您选择了扫描模式(Scanning Mode)后自动更改。如要指定特定的设置范围，请选择自定义(Custom)。

●使用提供的设置进行扫描

在设置(Settings)对话框的扫描模式(Scanning Mode)中，选择最接近扫描物件的设置。以下的列表中说明了每一项提供的设置：

| 扫描模式 | 用途 | 图像类型： 分辨率： | 强调边缘 颜色匹配 | 预扫描模式 |
|-------------------------------------|--|-------------------------------|----------------|-------|
| 照片(Photo) | 建议用于扫描照片。 | 彩色 360 dpi | 关 开 (执行) | 灰度 |
| 桌面印刷(彩色) [DTP(Colour)] | 扫描彩色草稿时的 标准设置。 | 彩色 180 dpi | 关 开 (执行) | 灰度 |
| 桌面印刷(黑白) [DTP(Black & White)] | 扫描黑白草稿时的 标准设置。 | 灰度 180 dpi | 关 关 | 灰度 |
| 文本(Text) | 建议用于扫描包含 全文本的文件，如 使用打字机或文字 处理器制成的文件。 | 黑白 180 dpi | 开 (执行) 关 | 黑白 |
| 传真(FAX) | 将单色的图像扫描， 并转换为适合用于传 真的数据。 | 黑白 (强调文本 效果) 200 dpi | 关 关 | 黑白 |
| 光学字符 识别(OCR) | 将单色的图像扫描， 并转换为适合用于光 学字符识别(OCR)输 入的数据。 | 黑白 (强调文本 效果) 360 dpi | 关 关 | 黑白 |

- **透明胶片 CF-102**

可用来准备使用投影仪时使用的资料。为了避免夹纸或其它问题，请不要使用供其它佳能喷墨打印机(如 CF-101)、激光打印机或复印机上使用的透明胶片。请注意，透明胶片不能配合 Photo 墨盒使用。

- **光面照相纸 GP-301**

此纸张比高分辨率纸HR-101略厚，因纸张的打印面上涂有光亮的覆膜。打印照片图像时，能够产生近似于照片的光泽感，打印效果几乎可以与照相媲美。

- **光面卡片纸 FM-101**

由与光面照相纸 GP-301 相同原料制成的特殊卡片纸。打印图像时您可以在它的整个区域上打印，超越线孔的位置，然后再裁掉不要的白色页边。当您需要在整个卡片上打印彩色图像或照片时请使用此卡片。

- **条幅纸**

此条幅纸允许您打印最多连续 6 张的 A4 或信纸尺寸的纸张，可以用于制作晚会或广告条幅。

- **T- 恤转印介质 TR-201**

此介质用于制作可以熨烫在T恤衫上的图像。您只需将您喜爱的照片或图像打印在介质上，然后用家用熨斗熨烫在 T 恤衫上，您就可以制作出具个人风格的 T 恤衫。请注意，在打印时原始的图像是水平反转的(镜象)。T- 恤转印介质不能配合 Photo 墨盒使用。

● 保存扫描图像

即使在独立启动 IS Scan 时，您也可以保存扫描图像。

1 单击保存(Save)按钮。



2 作出所需要的设置。

- (1) 选择您要保存图像的位置。
- (2) 在名称(Name)中输入图像数据的名称。
- (3) 单击格式(Format)的向上或向下箭头以选择 PICT 或 TIFF。

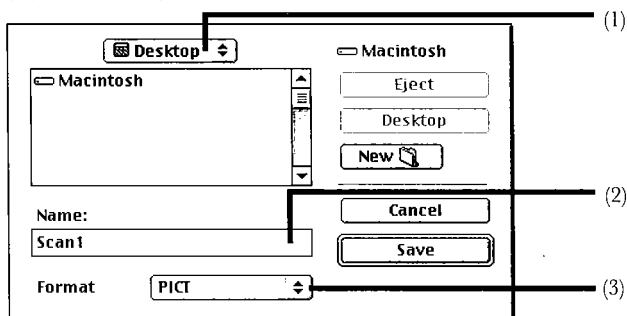

3 单击保存(Save)按钮。图像数据被保存到文件中。

■ 处理打印介质的注意事项

● 为了避免令打印效果不良和对打印机造成损坏，请不要使用以下列出的打印介质。

- 折叠的纸张
- 卷曲的纸张
- 有折痕或褶皱的纸张
- 湿纸
- 特别薄的介质(重量少于 64 克 / 平方米)
- 特别厚的介质(重量大于 105 克 / 平方米)
- 连续纸(牵引式供纸器专用的输纸)
- 打孔纸(如活页夹夹页等)
- 回函明信片(即摺叠式的明信片)
- 在背面印上照片的明信片
- 有照片或涂胶标签贴在上方的明信片
- 封盖交叠的信封
- 压力密封的信封
- 表面有浮雕或经过处理的信封

重要事项 ● 为避免触摸打印面，应总是拿著介质的边缘。打印面不清洁或有刮痕会影响打印质量。

- 保存介质时，请将介质放回原包装中，并避免置于阳光直射或高温高湿的地方。为避免纸张卷曲或皱摺，请将介质置于平坦的表面上。
- 对于以下的介质，每打印完一张后，请将打印介质从出纸托架中取出。同时，在墨水完全干透前，请不要触摸打印面。以下是不同的打印介质上墨水完全干透所需要的时间指标。

| | |
|--------------|----------|
| 光面照相纸 GP-301 | 大约 2 分钟 |
| 光面卡片纸 FM-101 | 大约 2 分钟 |
| 高光胶片 HG-101 | 大约 2 分钟 |
| 透明胶片 CF-102 | 大约 15 分钟 |
| 灯箱片 BF-102 | 大约 15 分钟 |

3 双击 IS Scan BJC-2100 图标。

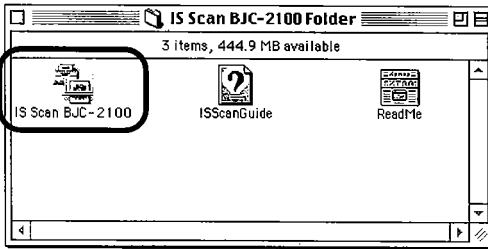

IS Scan 打开，并显示主要对话框。

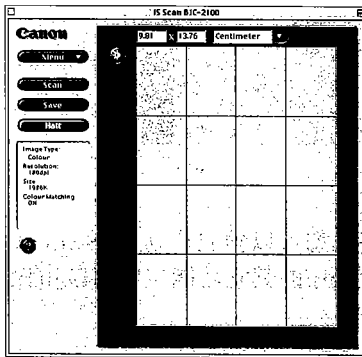

主要对话框的内容和扫描图像的方法基本上与使用应用程序时相同。

有关的详情，请参阅以下的部分。

- ➡ 请参阅 "主要对话框项目的名称和用途" 部分(第 206 页)
- ➡ 请参阅 "扫描图像" 部分(第 207 页)
- ➡ 请参阅 "安装扫描器" 部分(第 65 页)

BJ 墨盒

本节描述了BJC-2100SP打印机可以使用的墨盒。请为您的打印作业选择最适合的BJ墨盒。

为方便说明，扫描器在本节中亦会被当作为BJ墨盒。

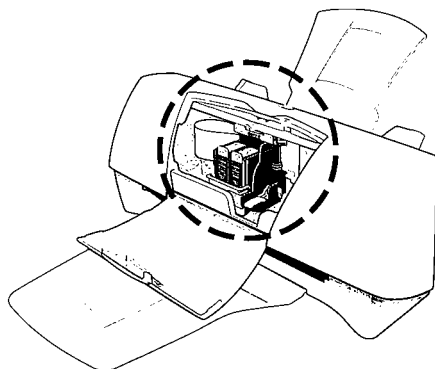

- ➡ 请参阅"更换墨水盒"部分(第31页)
- ➡ 请参阅"更换BJ墨盒"部分(第33页)

■ 各种BJ墨盒

● BC-21e 彩色墨盒

使用此BJ墨盒来打印如商业图形等的标准彩色打印应用。

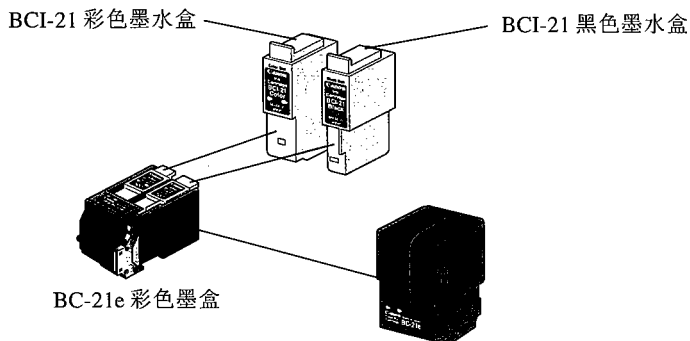

● 停止扫描和关闭 IS Scan

如要关闭主要对话框和设置，单击关闭框，或单击菜单(Menu)按钮中的退出(Exit)。

单击停止(Halt)取消扫描，然后单击菜单(Menu)按钮中的退出(Exit)以取消设置。

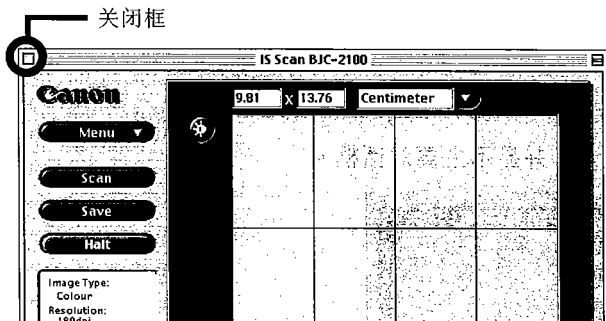

■ 独立启动 IS Scan

如果您没有 TWAIN 图像编辑应用程序，您可以独立启动 IS Scan 来扫描图像。IS Scan 也可以让您保存扫描图像。驱动程序的其它功能与使用应用程序时一样。

● 启动 IS Scan

本节描述了如何独立启动 IS Scan。

- 1 接上打印机电源，然后安装扫描器。
- 2 双击 IS Scan BJC-2100 文件夹。

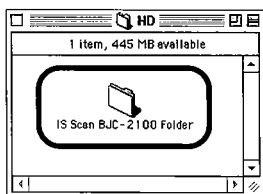

BC-21e 彩色墨盒包含两个可更换的墨水盒：

- BCI-21 彩色墨水盒
包含青色、品红色和黄色(CMY)墨水。
- BCI-21 黑色墨水盒
仅包含黑色墨水。

以下的每一个BJ墨盒包含了一个打印头和一个墨水盒密封在一起。当这些BJ墨盒的墨水耗尽时，请把整个打印头丢弃。

● BC-20 黑色墨盒

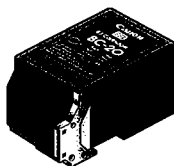

使用此 BJ 墨盒打印不需要彩色打印的黑白文本。

● BC-22e Photo 墨盒

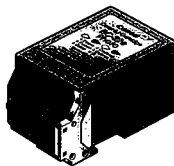

BC-22e Photo 墨盒是专为需要打印精细半色调的照片而设计。

● BC-29F 荧光墨盒

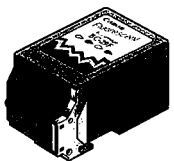

使用 BC-29F 荧光墨盒打印眩目光亮的荧光色彩。为了得到最佳的打印效果，请配合使用高分辨率纸 HR-101。

● IS-22 彩色图像扫描器

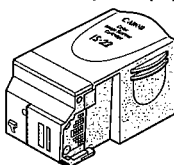

IS-22 彩色图像扫描器结合了特殊的光学部件来扫描图像。当您想要将打印机当作扫描仪使用时，请安装此扫描器代替 BJ 墨盒。

➔ 请参阅 "使用扫描器" 部分(第 63 页)

注释 如果在预扫描区域内显示的图像不完整或歪斜时，单击清除(Clear)按钮。将需要扫描的物件装入扫描文件夹中，再单击预扫描(Prescan)按钮以指定扫描范围，然后单击扫描(Scan)按钮。

7 单击传送(Transfer)按钮。扫描图像被传送到应用程序中。在打印或保存以前对图像数据进行所需的编辑。

- 注释**
- 有些应用程序中，IS Scan 的主要对话框不会出现。取而代之，会显示一个特殊的扫描设置屏幕。在这些情况下，请参阅随扫描软件提供的指示说明。
 - 当正在运行 IS Scan 时，请不要终止称为 IS Scan 的应用程序，否则系统可能会被锁住。
 - 当单击预扫描(Prescan)按钮或扫描(Scan)按钮时，可能会出现以下的信息。

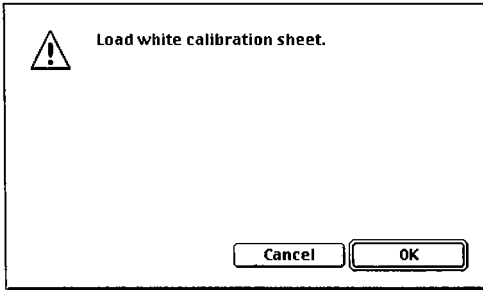

在这些情况下，请装入一张白平衡纸，然后单击确定(OK)按钮。白平衡校正开始。

有关白平衡的详情，请参阅以下位置。

➡ "白平衡校正"(第 221 页)

注意 请将 BJ 墨盒和墨水盒保存在远离孩童的地方。如果小孩不慎舔到 BJ 墨盒或墨水盒，或吞入墨水，请立即与医生联系。

- 重要事项**
- 请不要将耗尽的墨水盒保留在 BJ 墨盒中。请在墨水耗尽后，立即将它取出。
 - 如因为某些原因务必将未用完的墨水盒取出，请将它保存在 BJ 墨盒中，否则墨水会乾掉，而且重新装上墨水盒后，也无法正常地执行打印作业。

➡ 请参阅 " 更换墨水盒 " 部分(第 31 页)

注释 为了保证最佳的打印质量，BJ 墨盒应在开封安装后 1 年内用完，而墨水盒则应在开封安装后 6 个月内用完。

- 5 当您只希望扫描整幅图像的部分时，请在预览区域中拖动鼠标以指定扫描部分。选择框(Selection Box)指出了将会被扫描的部分。

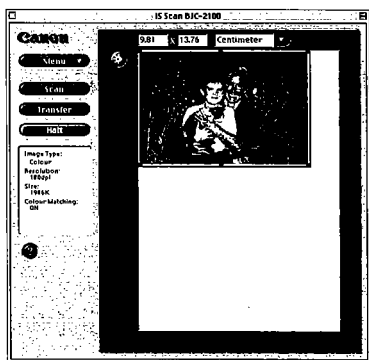

注释

- 如要创建选择框，将游标指向要选择部分的一角，按下并按著滑鼠按钮，然后拖曳滑鼠到所需选择部分的对角，然后松开滑鼠按钮。
- 如果您将游标指向所选择区域内的任何一点，您可以拖动以移动选择区域。如果您将游标指向所选择的区域内的其中一条线上，您可以向内或外拖房线条以更改所选择区域的大小。
- 选择区域的最小尺寸是 25.4 厘米(长) x 25.4 厘米(宽)。
- 选择区域的尺寸会在图像控制面板(Image Control Panel)中出现。

- 6 将需要扫描的物件放入打印机中，然后单击扫描(Scan)按钮。只有在选择框内的范围会被扫描。



■ 更换墨水盒

当 BC-21e 彩色墨盒的墨水耗尽时，请按照以下步骤更换 BCI-21 彩色墨水盒或 BCI-21 黑色墨水盒。

当您购买额外的墨水盒时，请指定是 "BCI-21 彩色" 墨水盒或 "BCI-21 黑色" 墨水盒。

当您使用 BC-20 黑色墨盒、BC-22e Photo 墨盒或 BC-29F 荧光墨盒时，请按照以下 "更换 BJ 墨盒" (第 33 页) 的指示。

- 1 打开前盖，墨盒支架会移到中间。请确保打印机已接上电源。

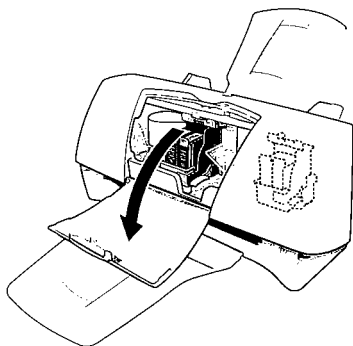

- 2 用指尖将墨水盒上的小片向您自己的方向拉，以松开墨水盒，然后将它从槽中取出。

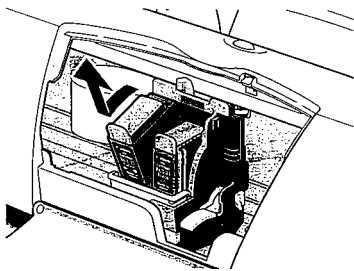

- 重要事项**
- 为避免弄脏双手、衣服或工作环境，在处理墨水盒时请不要摇晃或让它掉落。
 - 请尽快丢弃墨水盒以避免墨水溅出或弄脏物件。

2 为将要扫描的物件作出所需的设置。

- (1) 单击纸张尺寸(Paper Size)以选择接近将要扫描的物件的大小。
- (2) 单击扫描模式(Scanning Mode)以选择最接近扫描物件的项目。
请参阅“更改扫描图像的方法”部分(第 214 页)以得到有关每个项目的正确说明。
- (3) 复选预扫描(Prescan)复选框。

预扫描(Prescan)是在最终扫描以前所作的快速扫描。您可以设置预扫的物体数量。如果您不想执行预扫描，请关闭此功能。

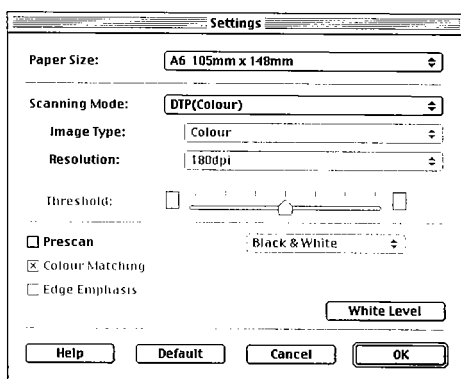

3 单击确定(OK)按钮，然后关闭设置(Settings)对话框。

4 将需要扫描的物件放入打印机中，单击预扫描(Prescan)按钮。

3 拆开包装，取出新墨水盒，并除去保护盖帽。

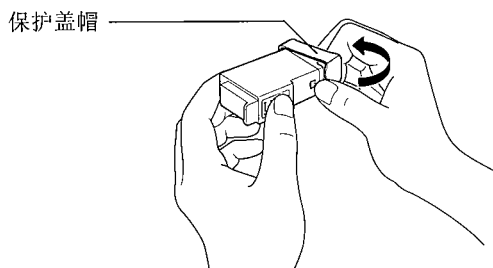

- 重要事项**
- 请立刻丢弃保护盖帽，请不要将保护盖帽重新装回墨水盒上。
 - 为了避免影响墨水盒的墨水输出，请不要触摸墨水盒上打开的墨水口。

4 将新的墨水盒插入槽中。

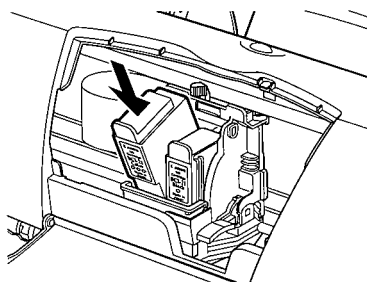

5 轻轻按下墨水盒的小片，让它垂直地装入槽中，直到锁定到位。

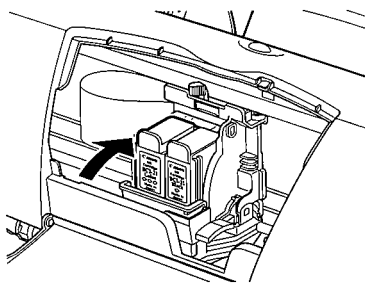

(1) 菜单(Menu)

用于选择 IS Scan 功能。单击此按钮以更改扫描图像设置或编辑扫描图像。

(2) 扫描(Scan)[预扫描(Prescan)或清除(Clear)]

单击此按钮开始扫描。此按钮会根据设置或情况，待换为预扫描(Prescan)或清除(Clear)。

(3) 传送(Transfer)或保存(Save)

单击此按钮将扫描图像传送到应用程序。当只打开了IS Scan时，此按钮会显示为保存(Save)。

(4) 停止(Halt)

单击此按钮取消扫描。

(5) 信息(Information)栏

显示有关扫描图像的设置。如要使用其它设置执行扫描，单击菜单(Menu)按钮，然后选择设置...(Settings...)。

(6) 帮助(Help)

单击此按钮以显示 IS Scan 功能的说明。

(7) 亮度和对比度(Brightness and Contrast)

单击此按钮以调整图像的亮度。

(8) 图像控制面板(Image Control Panel)

显示将要扫描的图像的大小，您可以选择英寸、厘米或像素作为单位。

(9) 预览范围(Preview Area)

显示扫描图像。

● 扫描图像

本节描述了扫描图像的基础。

- 1 单击菜单(Menu)按钮，然后单击设置...(Settings...)。
显示设置(Settings)对话框。

6 关上前盖。

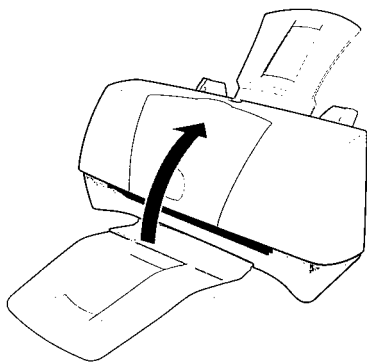

■ 更换 BJ 墨盒

当 BC-20 黑色墨盒、BC-22e Photo 墨盒，或 BC-29F 荧光墨盒内的墨水耗尽时，或当您想转换 BJ 墨盒使用时，请按照以下步骤更换 BJ 墨盒。

➡ 请参阅“何时更换 BJ 墨盒”部分(第 38 页)

1 打开前盖，墨盒支架会移到中间。请确保打印机已接上电源。

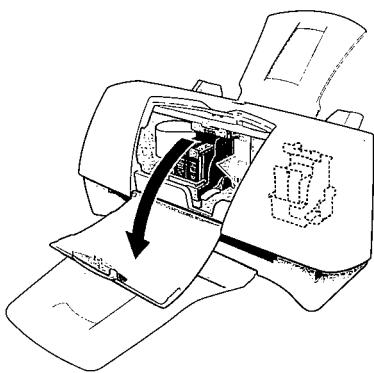

● 启动 IS Scan

启动IS Scan，显示用以扫描图像的对话框。操作会因应不同的应用程序而有所不同，下面说明了一般步骤。

- 1 将扫描器装入打印机中。
- 2 打开应用程序，然后选择用于扫描的菜单。通常，您可以从文件(File)菜单中选择导入(Import)，然后选择捕获 TWAIN(TWAIN Acquire)。显示主要的 IS Scan 对话框。

● 主要对话框项目的名称和用途

IS Scan 主要对话框内有一个显示扫描图像的预览区域，也有用于执行操作的按钮区域。以下是这些按钮的名称和功能。

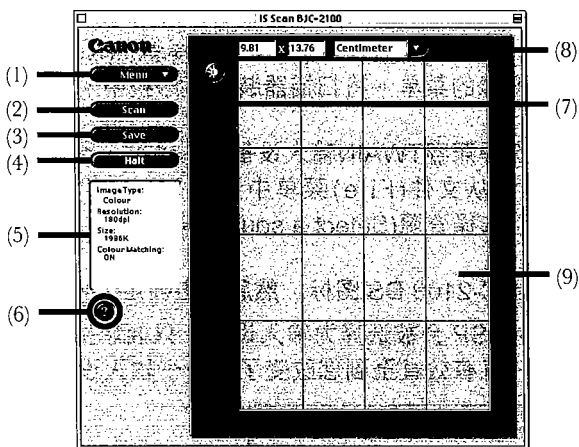

2 找出在墨盒支架右边的墨盒锁定杆，并将它往上拉以松开墨盒支架。

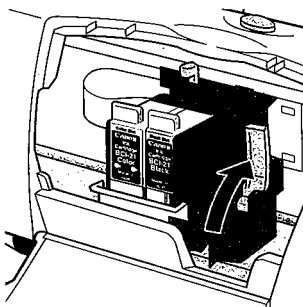

3 将BJ墨盒从墨盒支架中取出。

如果您正在把耗尽的墨盒换出，请立刻把它丢弃。

如果您为了特殊的打印作业而更换BJ墨盒，请以标签向前和打印头向下的方向拿著BJ墨盒。

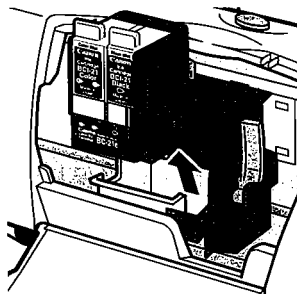

请总是拿著BJ墨盒的两边，避免触摸银色金属片、打印头或打印头锋利的边缘。

注释 如非需要，请不要移除BJ墨盒。如果您务必将墨盒移取，请将它保存在墨盒暂存匣 SB-21(可选件)中，以避免打印头乾涸。

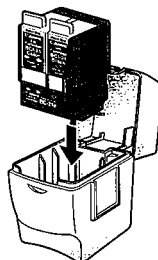

扫描器驱动程序

■ 使用应用程序扫描图像

本节描述了如何从 TWAIN 图像编辑应用程序中启动 IS Scan，使您可以扫描图像。除了启动驱动程序外，您也需要执行其它步骤，如安装扫描器、设置想要扫描的物件等。

➡ 请参阅 "使用扫描器" 部分(第 63 页)

● 选择兼容 TWAIN 的设备

在您使用应用程序扫描图像以前，您必须首先选择使用 BJC-2100 驱动程序的兼容 TWAIN 设备。根据不同的应用程序，执行以上操作的步骤可能会有所不同，下面说明了一般步骤。

- 1 打开应用程序，然后从文件(File)菜单中选择新...(New...)。接下来，打开用以扫描图像的菜单。将扫描器装入打印机中。
- 2 如要打开用以选择兼容TWAIN输入设备的对话框，通常您会选择导入(Import)，然后从文件(File)菜单中选择 TWAIN 选择...(TWAIN Select...)。显示选择资源(Select a source)对话框。
- 3 单击 IS Scan BJC-2100 DS 图标，然后单击确定(OK)按钮。
如此，BJC-2100SP 会被选择为输入设备。只要您执行了这些步骤，所作的设置会一直有效直至到您改变了另一个输入设备。

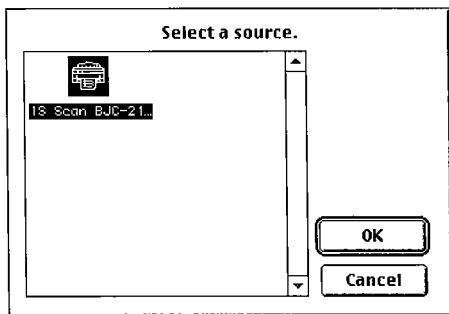

4 将新的 BJ 墨水盒从包装中取出。

除去保护盖帽和胶带。

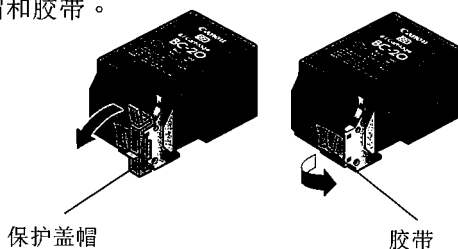

5 将 BJ 墨盒装入墨盒支架中，然后将墨盒锁定杆向下推，直到墨盒锁定到位。

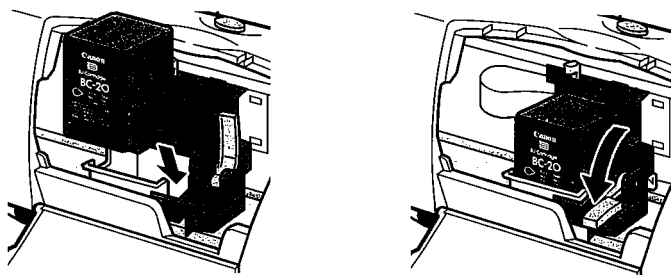

6 为您将要装入的介质设置纸张厚度杆。

除了装入信封或条幅纸以外的介质时，请均把纸张厚度杆设置到左边。

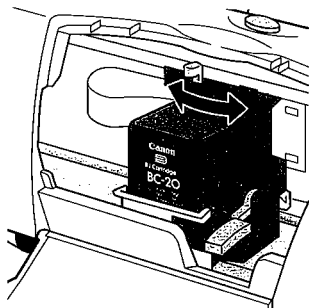

- 9 单击卸载(Remove)按钮。
- 10 当出现要求确认信息时，单击继续(Continue)按钮。
- 11 当出现要求确认信息时，单击重新启动(Restart)按钮。计算机重新启动。

■ 安装打印机驱动程序文件

当安装了 BJC-2100SP 打印机驱动程序后，以下的文件夹和文件便会安装到以下所示的位置：

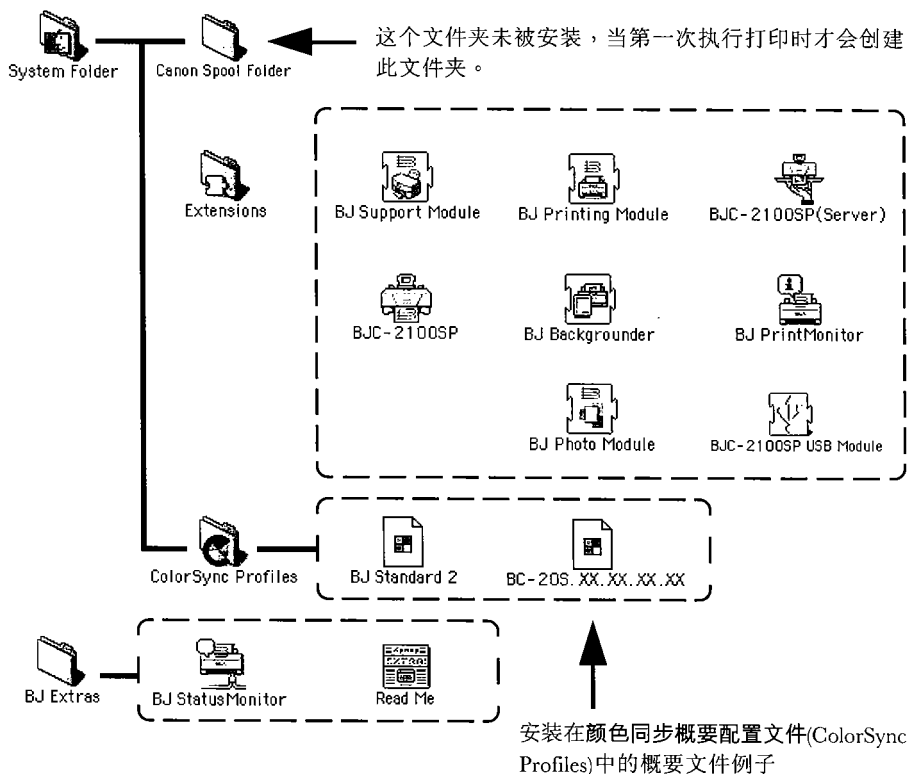

7 关上前盖。

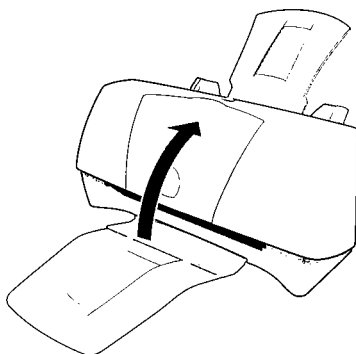

■ 卸载打印机驱动程序

当您不再需要使用打印机驱动程序时，您可以使用自定义卸载(Custom remove)来移除已安装的打印机。

● 使用自定义卸载(Custom remove)移除已安装的打印机驱动程序

打开 BJ 安装程序(BJ Installer)，打开 BJC-2100SP Script，然后执行自定义卸载(Custom remove)。

- 1 如果在正运行的应用程序中有未保存的文件，请将文件保存。
- 2 将提供的光盘放入 Macintosh 的光盘驱动器中。
- 3 双击 CANON_BJ 文件夹，然后双击打印驱动程序(Print Driver)文件夹。
- 4 双击 BJ 安装程序(BJ Installer)图标。
- 5 当软件许可证协议(Software License Agreement)出现时，单击同意(Agree)按钮。
- 6 单击BJC-2100SP使其增亮，然后单击选择(Choose)按钮。BJC-2100 Script 屏幕出现。
- 7 单击自定义卸载(Custom remove)标签。
- 8 复选配合 QuickDraw 一同使用的软件(Software for use with QuickDraw)复选框。

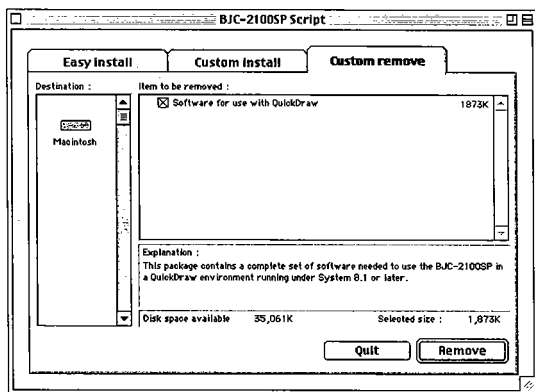

日常维护

■ 清洁打印机

打印机内部会由于使用而沉积墨水或纸张的灰尘。

- 1 从电源插座中拔下打印机电源线。

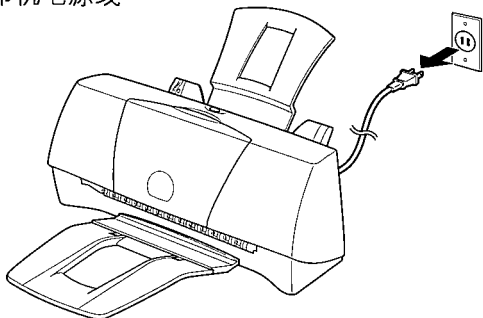

- 2 打开前盖，使用乾爽的布擦拭打印机内部。

请特别留意压板周边的墨渍、纸张灰尘或纸屑。避免触摸打印机内部的部件，如墨盒支架。

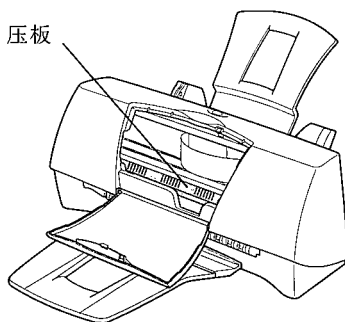

警告 避免严重的个人损伤，请不要使用可燃溶剂，如稀释剂、苯、酒精等清洁打印机。如果上述物质与打印机内部的电子部件接触，会造成火灾或电击。

BJ 状态监视器(BJ StatusMonitor)功能

可以使用 **BJ 状态监视器(BJ StatusMonitor)** 监视从打印服务器执行的打印作业进度。当前正在打印和正在排队等待打印的文件均会在清单中列出。有关正在排队等待打印的文件的信息，包括文件名称、页数、份数，以及接收打印作业的时间。正在排队等待打印的文件数量会在底部列出。

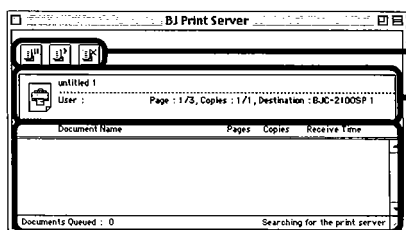

按钮的功能



暂停打印指定文件。



重新开始打印使用  按钮暂停的文件。





停止打印指定文件。

显示当前正在打印的文件信息。左面的图标会随着打印进度渐渐填满黑色。

列出正在排队等待打印的文件名称。

您可以使用 **BJ 状态监视器(BJ StatusMonitor)** 执行以下工作。请注意，客户机器的用户必须与文件用户相同。双击文件名称以确认打印作业的用户。

- **停止打印**
单击您想要停止打印的文件名称，然后单击  图标。所选择的文件会从清单中删除。
- **暂停 / 重新开始打印**
单击您想要暂停打印的文件名称，然后单击  图标。如要重新开始打印，单击  图标。

注释

- 在控制面板中选择文件分享(File Sharing)后，计算机用户可以从持有人名称(Owner Name)项目中决定。
- 当您使用两个或以上的打印服务器，您可以切换 **BJ 状态监视器(BJ StatusMonitor)** 的显示。从 **打印服务器(Print Server)** 中选择所需的打印服务器，然后单击 **确定(OK)** 按钮。这样您就可以切换 **BJ 状态监视器(BJ StatusMonitor)** 的显示。

注意 当清洁打印机时，请务必先拔掉打印机的电源线。如果您在打印机电源开启时清洁打印机，您可能因为触碰到打印机内部的移动部件而造成人身伤害。

重要事项 请在打印机操作(如打印、送纸、清洗打印头等)完成最少1分钟后，才可将打印机的电源拔下。

■ 何时更换 BJ 墨盒

如果打印的文本模糊或打印的色彩不正确时，请按照以下的步骤打印喷嘴检查图案，然后检查打印头的状况。根据喷嘴检查图案的结果，清洗打印头和更换墨盒，或有需要时更换 BJ 墨盒。

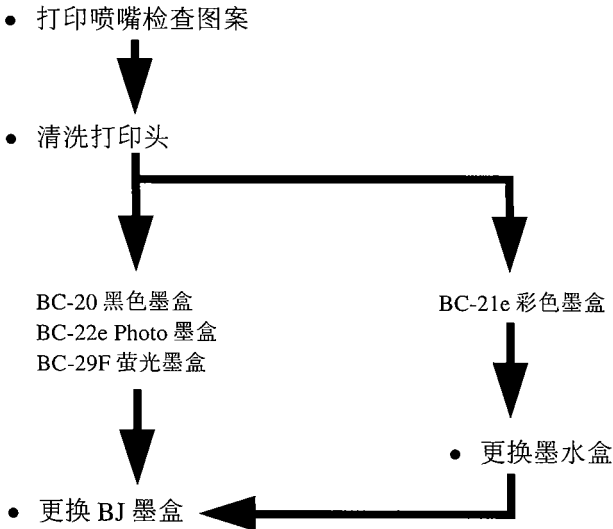

- ➡ 请参阅 "打印喷嘴检查图案" 部分(第 39 页)
- ➡ 请参阅 "清洗打印头" 部分(第 42 页)
- ➡ 请参阅 "更换墨水盒" 部分(第 31 页)
- ➡ 请参阅 "更换 BJ 墨盒" 部分(第 33 页)

● 从客户机器中监视打印服务器状态

如要在 BJ 打印监视器(BJ PrintMonitor)中使用打印服务器查看打印进度，打开 BJ 打印状态程序(BJ StatusMonitor)。

打开 BJ 打印状态监视器(BJ StatusMonitor)

双击 BJ Extra 文件夹中的 BJ 状态监视器(BJ StatusMonitor)图标。

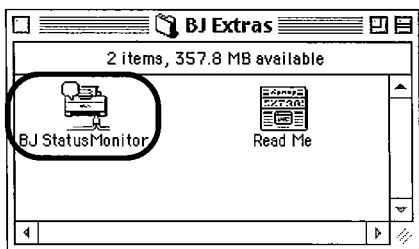

选择您可以检查打印进度的打印服务器。

- 1 从文件(File)菜单中选择打印服务器选择(Print Server Selection)。
- 2 选择您可以检查打印进度的打印机和打印服务器。

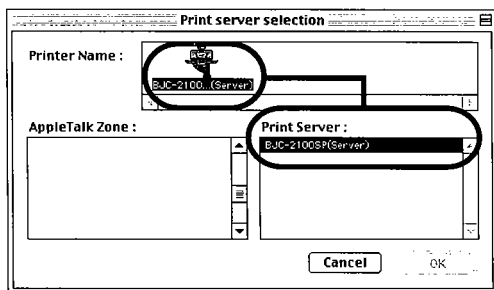

注释 如果设置了 Apple Talk Zone，选择一个包括让您可以检查打印进度的打印服务器区域。

关闭 BJ 状态监视器(BJ StatusMonitor)窗口

从文件(File)菜单中选择退出(Quit)，以关闭 BJ 状态监视器(BJ StatusMonitor)。

■ 打印喷嘴检查图案

喷嘴检查图案可以检查墨水是否正确地从打印头的喷嘴中喷出。当打印输出有条纹、色调不正确，或在执行了打印头清洗之后，请打印喷嘴检查图案。

注释 您也可以通过快速按下复位按钮两次，以从打印机直接打印喷嘴检查图案。

- 1 确保打印机已接上电源，同时已垂直地装入了超过一张的A4或信纸尺寸的纸张。

➔ Macintosh 用户请参阅 "供 Macintosh 用户参阅" 部分(第 40 页)

Windows 供 Windows 用户参阅

- 2 在打印机驱动程序中选择喷嘴检查图案。

- (1) 打开打印机属性(Printer Properties)对话框，然后单击**维护(Maintenance)**标签。
- (2) 单击**测试打印(Test Prints)**框中的喷嘴检查图案图标。

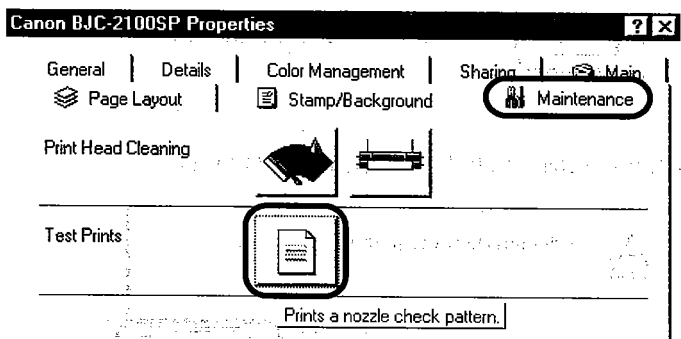

- (3) 当出现要求确认信息时，请单击**确定(OK)**按钮。

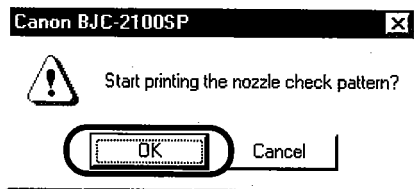

- 5 确保新的打印服务器名称已被添加到当前打印服务器(Current Print Servers)，然后单击关闭(Close)按钮。
- 6 单击关闭框以关闭选配器(Chooser)。

注释 您可以在输入新打印服务器名称(Enter New Print Server Name)栏中输入任何名称。

设置客户机器

- 1 从苹果(Apple)菜单中选择选配器(Chooser)，并将 Apple Talk 设置为生效(Active)。
- 2 选择 BJC-2100SP(服务器)图标，然后从连接到：(Connected to:)中选择打印服务器。

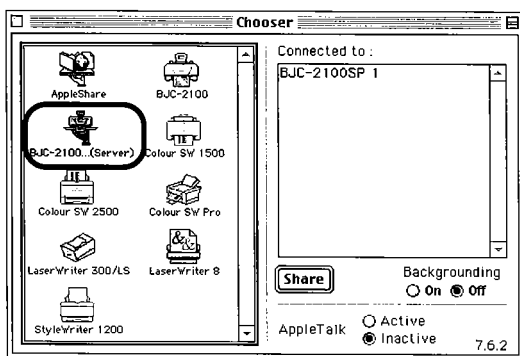

- 3 单击关闭框以关闭选配器(Chooser)。

2 在打印机驱动程序中选择喷嘴检查图案。

- (1) 在文件(File)菜单中选择页面设置(Page Setup)，然后单击应用工具(Utilities)按钮。

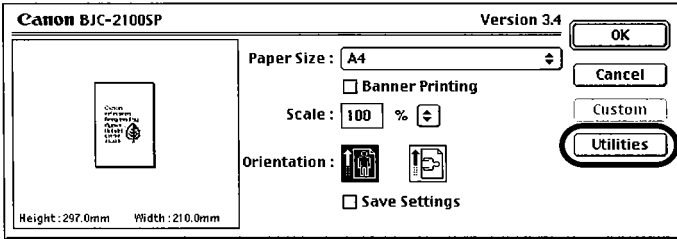

- (2) 选择测试打印(Test Print)。
- (3) 选择喷嘴检查图案(Nozzle Check Pattern)。

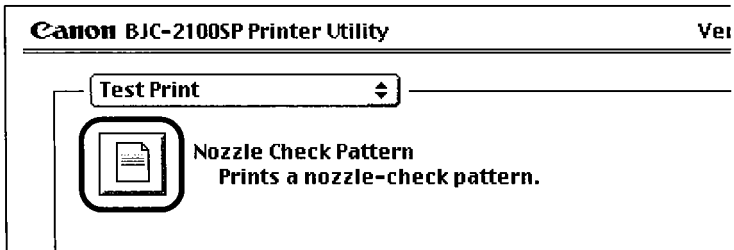

- (4) 当出现要求确认信息时，请单击确定(OK)按钮。

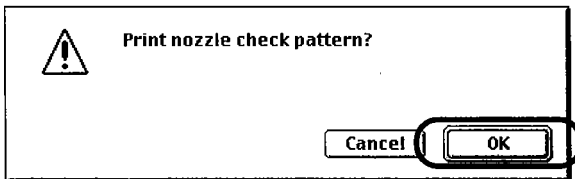

● 选择打印机驱动程序

如要在网络中使用打印机，必须在每台计算机中安装正确的打印机驱动程序。打印服务器必须首先安装。然后，在每台客户机器中作出必要的设置。

设置打印服务器

- 1 从苹果(Apple)菜单中选择选配器(Chooser)，并将 Apple Talk 设置为生效(Active)。
- 2 选择 BJC-2100SP 图标，然后从连接到：(Connected to:)中选择打印机名称。

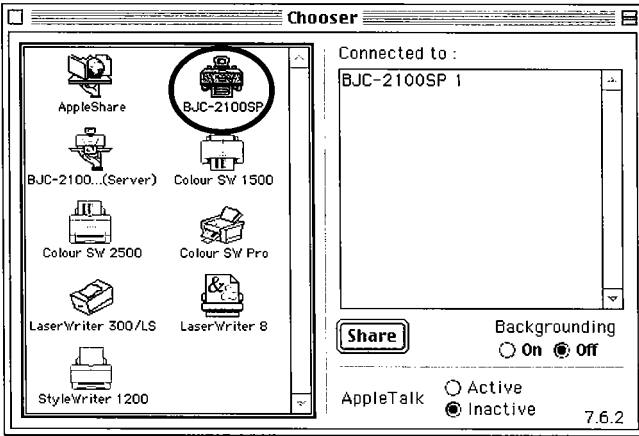

- 3 单击分享(Share)按钮。
- 4 确保在输入新打印服务器名称：(Enter New Print Server Name:)中选择了 BJC-2100SP 服务器(BJC-2100SP Server)，然后单击传送(Send)按钮。

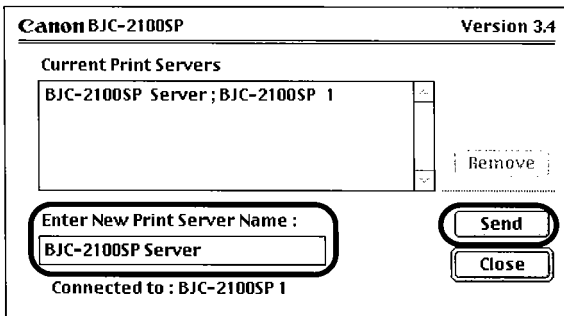

● 查看喷嘴检查图案

打印出来的图案显示了 BJ 墨盒的状态。

彩色墨盒 /Photo 墨盒

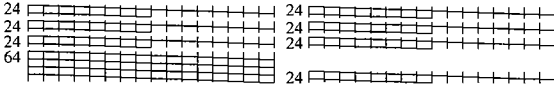

黑色墨盒

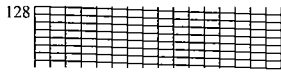



荧光墨盒



如果图案有断线、模糊或某种颜色缺漏的情况，请清洗打印头。

➡ 请参阅 "清洗打印头" 部分(第 42 页)

- 暂停 / 重新开始打印。
单击您想要暂停打印的文件名称，然后单击  图标。如要重新开始打印，单击  图标。

■ 在网络中使用打印机

BJC-2100SP 可以连接到网络之中。如要使连接到网络中的所有计算机能够使用打印机，您必须在每台计算机中安装打印机驱动程序。

● 连接环境和安装程序

- BJC-2100SP 可以连接到以太网(Ethernet)环境。
- 在所有将要使用本打印机，并配备 USB 接口的计算机中安装打印机驱动程序。
- 打印机必须连接到一部通过USB电线连接，并充当为打印服务器的计算机。打印服务器和用户机器分别使用不同的打印机驱动程序和工具以确定打印过程。请参阅以下的例子。

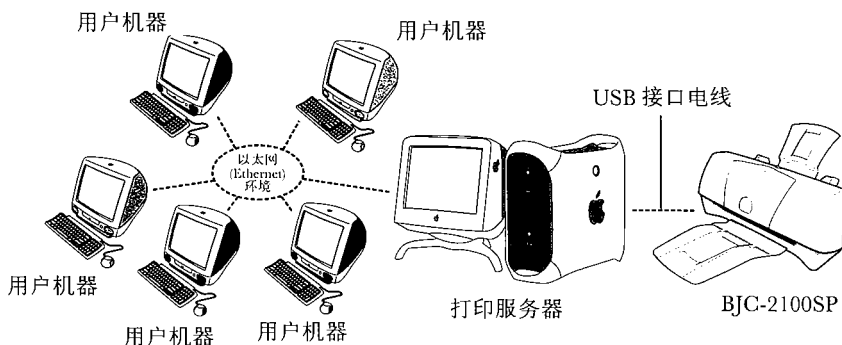

打印服务器

指通过USB接口电线直接连接打印机的计算机。在打印服务器中，选择名称为 BJC-2100SP 的打印机驱动程序。在打印机驱动程序中，可以使用 BJ 打印监视器(BJ PrintMonitor)确认打印进度。

用户机器

指通过以太网(Ethernet)网络连接到打印服务器的计算机。从用户机器中，选择名称为 BJC-2100SP(服务器)的打印机驱动程序。当执行打印时，数据通过打印服务器传送到打印机中。在客户机器中，可以通过打开打印服务器的 BJ 打印监视器(BJ PrintMonitor)以确认打印进度。

■ 清洗打印头

清洗打印头可清除阻塞了的喷嘴。

重要事项 清洗打印头会消耗墨水，所以请只在有需要时才清洗打印头。

1 确保打印机已接上电源。

➔ Macintosh 用户请参阅 "供 Macintosh 用户参阅" 部分(第 43 页)

Windows 供 Windows 用户参阅

2 在打印机驱动程序中选择打印头清洗。

- (1) 打开打印机属性(Printer Properties)对话框，然后单击维护(Maintenance)标签。
- (2) 在打印头清洗(Print Head Cleaning)对话框中选择打印头清洗。

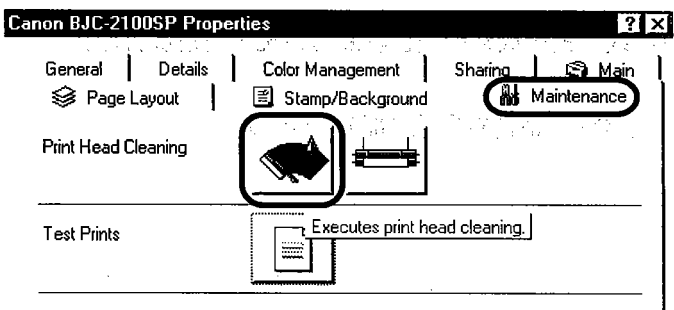

- (3) 当出现要求确认信息时，请单击确定(OK)按钮。

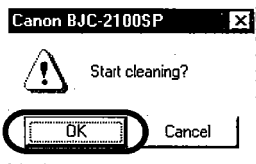



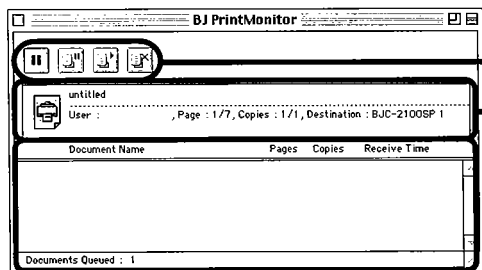

清洗程序开始。整个过程约需时 30 秒。

●BJ 打印监视器(BJ Print Monitor)功能

BJ 打印监视器(BJ Print Monitor)显示当前正在打印的文件和列出正在排队等待打印的文件。正在排队等待打印的文件信息，包括文件名称、页数、份数，以及接收打印作业的时间。正在排队等待打印的文件数量会在底部列出。



控制按钮

-  暂停和重新开始打印文件。
-  暂停打印指定文件。
-  重新开始打印使用  按钮暂停的文件。
-  停止打印指定文件。

显示当前正在打印的文件信息。左面的图标会随著打印进度渐渐填满黑色。

列出正在排队等待打印的文件名称。

BJ 打印监视器(BJ PrintMonitor)使您可以执行以下工作。

- 更改正在排队等待打印的文件次序。
将游标置于您想要更改次序的文件名称上，按下鼠标按钮，将文件拖动到理想的位置。当您松开按钮后，文件便会移动到新的位置。您可以暂停打印其中一个文件，使其它正在排队的文件可以先被打印出来。
- 停止打印。
单击您想要停止打印的文件名称，然后单击  图标。所选择的文件会从清单中删除。

2 打印机驱动程序中选择打印头清洗。

- (1) 在文件(File)菜单中选择页面设置(Page Setup)，然后单击应用工具(Utilities)按钮。

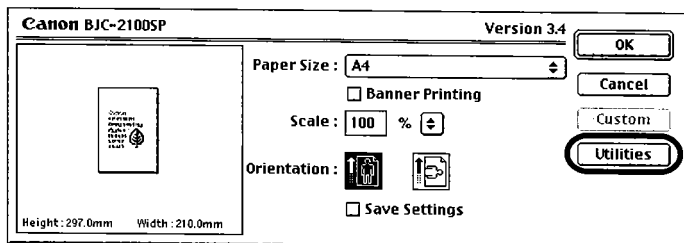

- (2) 选择打印头清洗(Print Head Cleaning)。

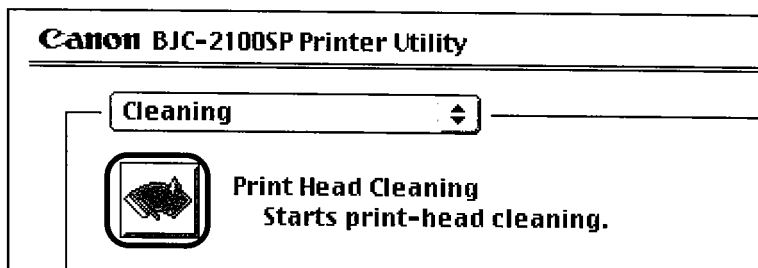

- (3) 单击确定(OK)按钮。

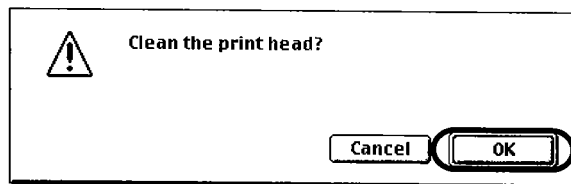

清洗程序开始。整个过程约需时 30 秒。

■ 使用后台打印(Background Printing)

如果在**选配器(Chooser)**中选择了后台打印，您可以打开**BJ 打印监视器(BJ PrintMonitor)**检查打印进度或停止打印。您也可以改变正在排队打印的文件次序。

● 关于后台打印

允许您在打印文件的同时执行其它工作的打印处理方法称为“**后台打印(Background Printing)**”。如要使用后台打印，从**苹果(Apple)**菜单中选择**选配器(Chooser)**，然后选择打印机驱动程序，并将**后台(Backgrounding)**设置为**开(On)**。

当执行后台打印时，便可以显示**BJ 打印监视器(BJ PrintMonitor)**以检查打印的进度或停止打印。

● 显示 BJ 打印监视器(BJ PrintMonitor)窗口

当**后台(Backgrounding)**设置为**开(On)**时，**BJ 打印监视器(BJ PrintMonitor)**会在您打印时自动打开。**BJ 打印监视器(BJ PrintMonitor)**会在**应用程序菜单(Application Menu)**中出现。如要检查打印过程，从**应用程序菜单(Application Menu)**中选择**BJ 打印监视器(BJ PrintMonitor)**。



● 关闭 BJ 打印监视器(BJ PrintMonitor)窗口

当您从**文件(File)**菜单中选择**关闭状态窗口(Close Status Window)**时，将会关闭**BJ 打印监视器(BJ PrintMonitor)**窗口。

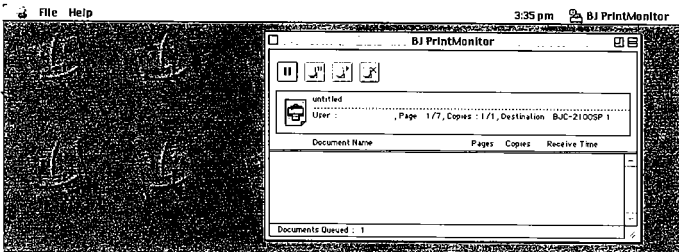

进阶打印指南

| | |
|---------------------------------|-----------|
| 在不同的介质上打印 | 45 |
| 介质尺寸 | 45 |
| 使用不同介质打印的注意事项 | 46 |
| 高分辨率纸(HR-101) | 49 |
| 信封 | 50 |
| 透明胶片(CF-102) | 52 |
| 灯箱片(BF-102) | 54 |
| 光面照相纸(GP-301) | 55 |
| 高光胶片(HG-101) | 56 |
| 光面卡片纸(FM-101) | 57 |
| 条幅纸 | 59 |
| T-恤转印介质(TR-201) | 61 |
| 使用扫描器 | 63 |
| 扫描器驱动程序基础 | 63 |
| 扫描概述 | 64 |
| 安装扫描器 | 65 |
| 启动图形应用程序 | 67 |
| 使用白平衡纸 | 70 |
| 关于扫描区域 | 72 |
| 载入图像 | 73 |
| 使用扫描文件夹 | 74 |
| 预扫描 | 75 |
| 更改扫描模式(Scanning Mode) | 76 |
| 扫描 | 78 |
| 保存图像 | 79 |
| 打印 | 80 |
| 打印照片 | 81 |
| 打印照片图像的注意事项(I) | 81 |
| 打印照片图像的注意事项(II) | 81 |
| 关于照片优化技术(Photo Optimizer) | 82 |

■ 如何使用帮助(Help)

打印机驱动程序提供了许多有用的功能。如要显示这些功能的说明，请使用旁注说明。当您把游标指向某一个项目时，旁注中便会出现此项目的简单说明。

● 显示旁注说明

如要显示旁注说明，从**帮助(Help)**菜单中选择**显示旁注>Show Balloons**。将游标指向所需的项目以显示旁注说明。

- 1 从**帮助(Help)**菜单中选择**显示旁注>Show Balloons**。
- 2 显示打印机驱动程序屏幕[如**页面设置(Page Setup)**对话框、**打印(Print)**对话框等]。
- 3 将游标指向您想要显示说明的项目。
显示该项目的说明。

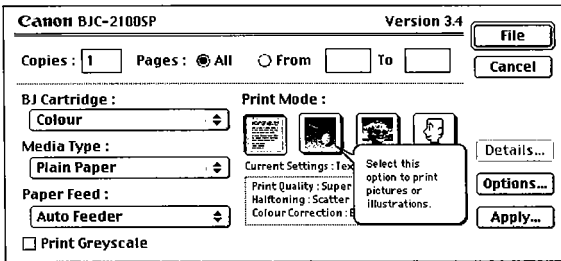

注释 如要关闭旁注说明，从**帮助(Help)**菜单中选择**隐藏旁注(Hide Balloons)**。

在不同的介质上打印

■ 介质尺寸

● 重量

纸张重量范围应在 64 克 / 平方米至 105 克 / 平方米之间。使用超过建议范围的纸张打印会造成夹纸。

● 尺寸

您可以使用以下的标准介质尺寸打印。

● 纵向和横向装载介质

介质以长边垂直装载称为纵向(Portrait)方向装纸，而以短边垂直装载则称为横向(Landscape)方向装纸。

A5 尺寸的介质可以以纵向或横向装载。但是，信封却只可以横向装载，而其它尺寸的介质则只可以纵向装载。

| 纸张 | 宽 x 长 (毫米) |
|-------------|---|
| A5 | 148.0 x 210.0 |
| A4 | 210.0 x 297.0 |
| B5 | 182.0 x 257.0 |
| 信纸 | 215.9 x 279.4 (8.5 x 11.0 英寸) |
| Legal | 215.9 x 355.6 (8.5 x 14.0 英寸) |
| 欧洲 DL 信封 | 220.0 x 110.0 |
| 美国商用 #10 信封 | 241.3 x 104.8 (9.5 x 4.1 英寸) |
| 光面卡片纸* | 118.0 x 214.0 (连穿孔边缘尺寸) 102.0 x 152.0 (完成尺寸) |

非标准尺寸的纸张必须满足如下的范围：

最小：100.0 x 100.0 毫米

最大：241.3 x 584.2 毫米

* 打印机驱动程序设置为 "Canon 101.6 x 152.4 毫米"

2 选择 PICT 文件作为输出目的地，然后单击确定(OK)按钮。

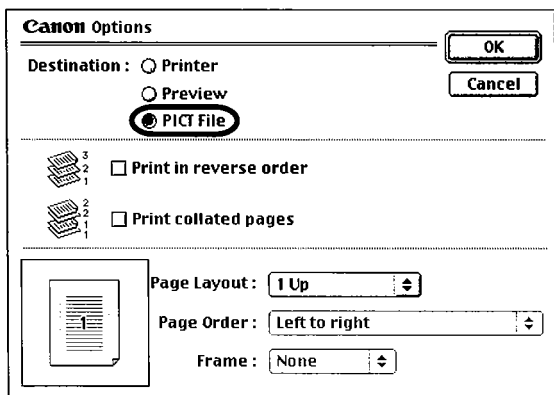

3 单击打印(Print)对话框中的文件(File)按钮。

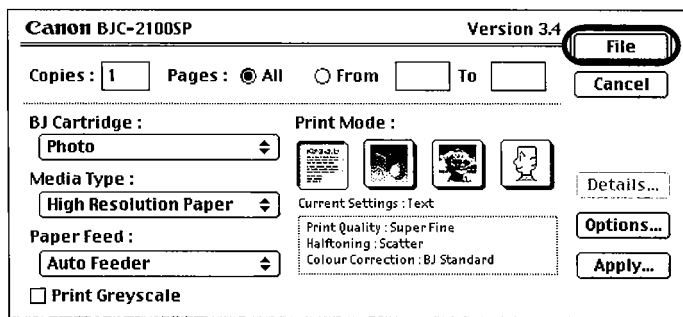

4 输入您想要保存的名称，单击保存(Save)按钮。

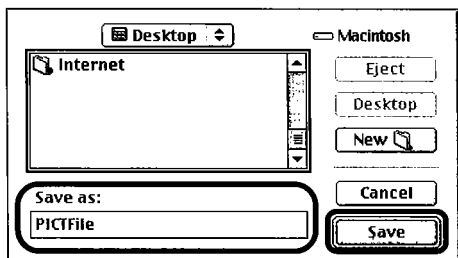

文件数据被保存为 PICT 文件格式。

■ 使用不同介质打印的注意事项

打印步骤会根据不同的介质类型而有所不同。请注意以下各项以得到最佳的打印效果。有关各种介质的操作程序，请参阅每种介质的指示说明。

● 特殊事项

纸张厚度杆

配合所使用的介质类型设置纸张厚度杆。

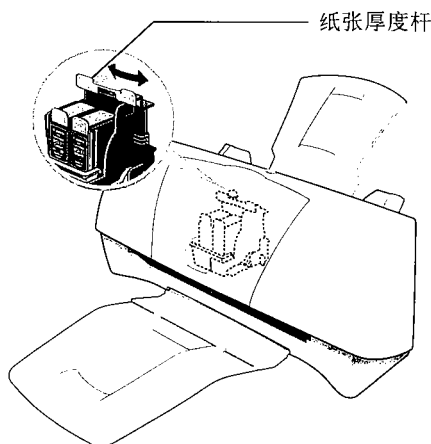

装载纸张的注意事项

某些介质类型需要特殊的装载步骤，这些步骤将会于下一节中作出描述。对于装载普通纸，请根据如下的指示执行。

➡ 请参阅“装载纸张(A4 尺寸)”部分(第 24 页)

- 避免发生夹纸，请在装载介质前先抖动纸迭边缘。
- 如果介质卷曲，请将介质向后轻卷，然后才装入打印机中。请确定介质表面没有呈现波浪纹。

3 单击打印(Print)对话框的预览(Preview)按钮。

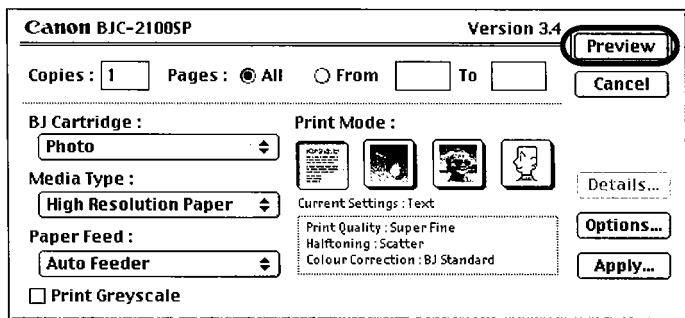

显示预览(Preview)对话框。

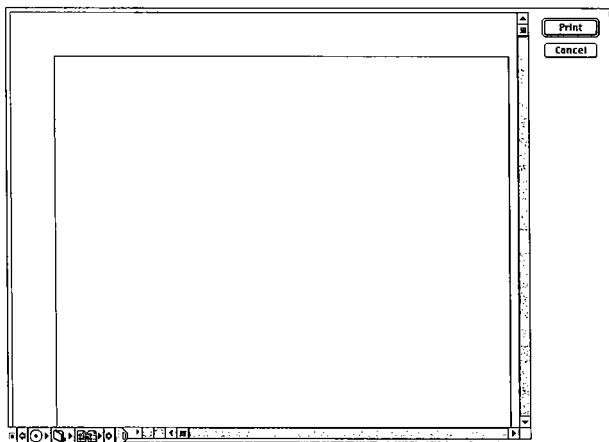

注释 当预览屏幕是因为选择了手动作为打印模式(Print Mode)而出现时，您可以调整色彩平衡(Colour Balance)和浓度设置(Density Settings)。

4 当您满意预览的文件而想将其打印时，请单击打印(Print)按钮。如要关闭预览屏幕而不打印时，请单击取消(Cancel)按钮。

●将文件保存为 PICT 文件

如要将文件保存为 PICT 文件，单击选项...(Options...)按钮，然后更改输出目的地。

1 打开打印(Print)对话框，单击选项...(Options...)按钮。将显示选项(Options)对话框。

● 处理介质的注意事项

- 请总是拿著介质的边缘和尽量避免触摸介质的表面。
- 打印完成后，在打印面完全干燥以前，不可触摸打印面。如果有水溅到打印输出上，则在其干燥以前不可触摸打印面。
- 当保存未使用的介质时，请将其放回原包装中，并且请避免放在有阳光直射或高温高湿的地方。同时请将介质放置在平坦的地方，以避免介质卷曲或皱摺。
- 当使用大量墨水打印时，某些介质可能会于打印时卷曲和被刮花。如果发生这样的情况，请将纸张厚度杆移到右边。这些类型的介质最适合打印文本，并不应用于打印包含大量图形或照片的文件。

● 高质打印的注意事项

打开打印机驱动程序窗口，然后为介质选择适合的设置。

Windows

将显示颜色和质量设置的图标。请从建议的 BJ 墨盒和介质类型中选择适合您所使用的介质和打印用途的设置。

- ➡ 请参阅 "打开打印机属性(Printer Properties)对话框" 部分(第 145 页)
- ➡ 请参阅 "选择打印模式(Print Mode)" 部分(第 148 页)

Macintosh

请在打印(Print)对话框中执行基本的打印机设置。请选择介质类型和应用程序。

- ➡ 请参阅 "更改打印(Print)对话框设置" (第 190 页)

使用正确的介质打印作业

佳能提供了特殊的打印介质，以配合不同的打印需要。建议使用佳能的打印介质以得到最好的打印效果。

请根据您所使用的打印介质设置打印机驱动程序中的介质类型(Media Type)。

- ➡ 请参阅 "选择打印模式(Print Mode)" 部分(第 148 页) **Windows**
- ➡ 请参阅 "更改打印(Print)对话框设置" 部分(第 190 页) **Macintosh**

打印模式图标



文本(Text)

以超经济(Super Economy)质量打印只包含文本的文件。



图形(Graphics)

适合用于打印具有清晰颜色边缘的图形和其它计算机图形。



照片(Photo)

适合用于打印具有色彩层次和色调的照片和其它图形。



手动(Manual)

允许您自定打印模式的设置。

5 单击打印(Print)按钮以关闭打印(Print)对话框并开始打印。

●显示文件的打印预览

如要预览文件被打印出的模样，单击选项...(Options...)按钮和改变输出目的地。

1 打开打印(Print)对话框，然后单击选项...(Options...)按钮。
显示选项(Options)对话框。

2 选择预览(Preview)作为输出目的地，然后单击确定(OK)按钮。

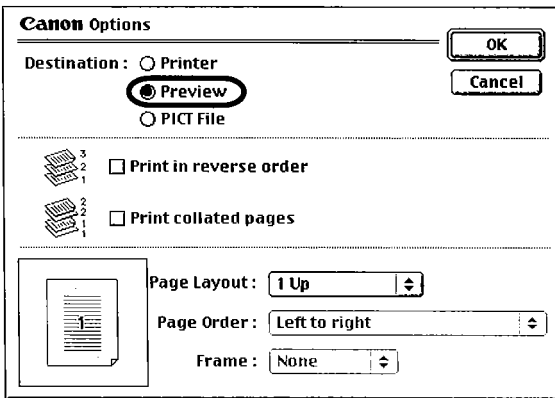

为打印作业选择正确的 BJ 墨盒

您可以使用以下任何一种的BJ墨盒。为了达到最好的打印效果，请为打印作业选择最适合的 BJ 墨盒。

BC-21e 彩色墨盒

BC-20 黑色墨盒

BC-22e Photo 墨盒

BC-29F 荧光墨盒

➡ 请参阅“各种 BJ 墨盒”部分(第 28 页)

注释 在打印前，请在打印机驱动程序中的**BJ墨盒(BJ Cartridge)**设置中选择正确的墨盒。

有关如何更改打印设置，请参见第 28 页。

3 选择BJ墨盒(BJ Cartridge)和介质类型(Media Type)。

单击向上或向下箭头以显示弹出式菜单。按照您的打印机设置选择一个模式。

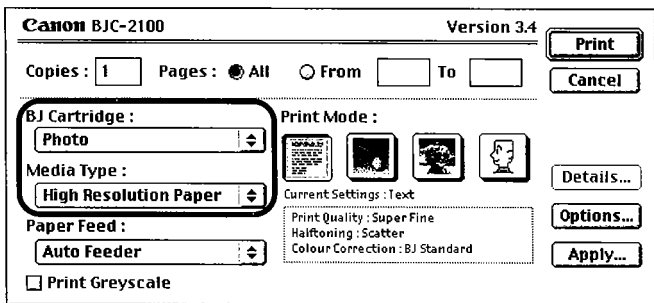

注释

- 当您需以单色打印以彩色创建的文件时，请复选打印灰度(Print Greyscale)复选框。
- 由于送纸(Paper Feed)内中只提供了自动供纸器(Auto Feeder)一个选项，所以弹出式菜单便不会出现。

4 选择打印模式(Print Mode)图标。

选择最接近您的文件类型和所希望的打印效果的图标。请参阅打印模式(Print Mode)图标之下可选择的图标。当前(Current)设置中显示了被选择的图标名称，以及半色调(Halftoning)和颜色校正(Colour Correction)的信息。

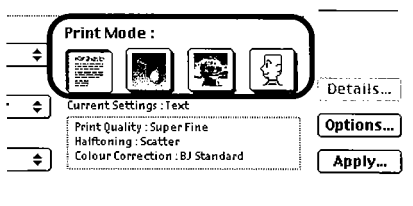

■ 高分辨率纸(HR-101)

此纸张提供绝佳的色彩打印效果，适合用于打印包含大量彩色图形、图表和照片的商业文件。

● 纸张厚度杆位置

左边

➡ 请参阅“使用不同介质打印的注意事项”部分(第 46 页)

● 纸张处理

➡ 请参阅“处理介质的注意事项”部分(第 47 页)

● 装载纸张

- 将纸张按打印面(较白的一面)向上地装入。
- 每次可装入5毫米厚的纸叠(约40张)。

● 打印机驱动程序的介质类型设置

高分辨率纸

➡ 请参阅“选择打印模式(Print Mode)”部分(第 148 页) **Windows**

➡ 请参阅“更改打印(Print)对话框设置”部分(第 190 页) **Macintosh**

● 打印区域

➡ 请参阅“打印区域”部分(第 232 页)

● 打印完成后

出纸托架最多可盛载 20 页的打印输出。(如果打印输出卷曲，或墨水干燥较慢时，请于打印输出送出时立即取走)

注释 当您打印了 2 至 3 包高分辨率纸时，您需要装入清洁纸清洁打印机。否则，会让纸张灰尘堆积在打印机内部，造成送纸问题。

➡ 请参阅“清洁纸辊”部分(第 139 页)

■ 更改打印(Print)对话框设置

在您可以开始打印前，必须作出一些基本的设置。设置 **BJ 墨盒(BJ Cartridge)**和 **介质类型(Media Type)**以配合您的打印机设置，然后选择您希望用于打印文件的打印模式图标。

● 设置打印模式和开始打印

本节描述了如何在您开始打印前作出必需的设置。您必需在 **份数(Copies)**、**页数(Pages)**、**BJ 墨盒(BJ Cartridge)**、**介质类型(Media Type)**和 **打印模式(Print Mode)**中输入数值，以进行设置。

本节描述了从应用程序中打开打印(Print)对话框的一般程序。根据您所使用的程序，可能会使用不同的菜单选项来打印。有关详情，请参阅应用程序的用户手册。

- 1 在应用程序中选择用于打印(Print)的命令。
通常是从文件(File)菜单中单击打印(Print)，以显示打印(Print)对话框。
- 2 输入需要打印的份数数量，然后设置需要打印的页数。

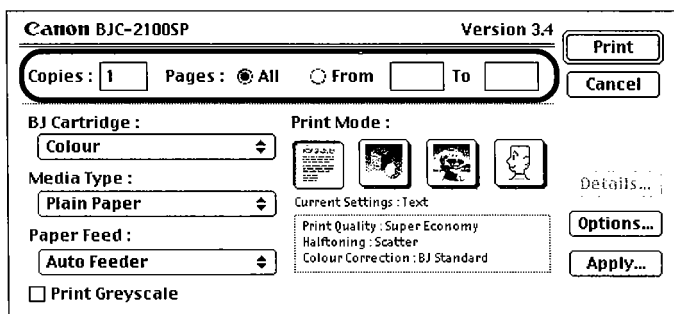

注释 当只需要打印文件中的某几页时，请在到(To)的前后分别输入第一页和最后一页。

■ 信封

为确保清楚、清晰的打印效果，请不要在表面凸起或经过处理的信封上打印。
为避免送纸问题，请不要使用信封盖交迭或压力密封的信封。

● 纸张厚度杆位置

右边

➡ 请参阅 "使用不同介质打印的注意事项" 部分(第 46 页)

● 信封处理

➡ 请参阅 "处理介质的注意事项" 部分(第 47 页)

● 装载信封前

准备信封。

- 1 用力向下按信封的每个角和中央部分，以排出信封中的空气，并消除卷曲。
- 2 如果信封仍然不平，请拿著信封的斜角轻轻弯曲，确保信封盖平直。
- 3 为了确保信封能正确地送入，请使用钢笔将信封口完全压平。

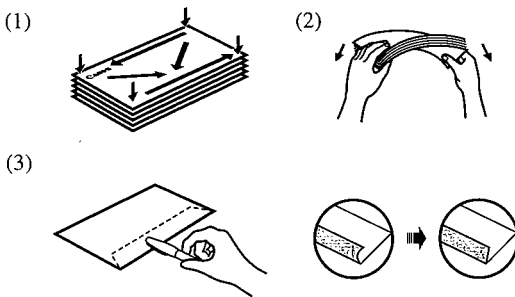

- 重要事项**
- 避免造成夹纸，请确保信封平直和对齐所有信封边缘。
 - 请确保信封的翘曲度和信封中的空气没有超过自动供纸器表面 3 毫米以上。

●选择纸张尺寸(对于一般纸张尺寸)

当您使用自定义纸张尺寸时，请选择自定义1(Custom 1)到自定义3(Custom 3)。请按照以下步骤执行。

- 1 从应用程序中选择用于页面设置(Page Setup)的命令。
通常是从文件(File)菜单中单击页面设置(Page Setup)，将显示页面设置(Page Setup)对话框。
- 2 在纸张尺寸(Paper Size)中选择自定义1(Custom 1)到自定义3(Custom 3)中的任何一个选项，然后单击自定义(Custom)按钮。

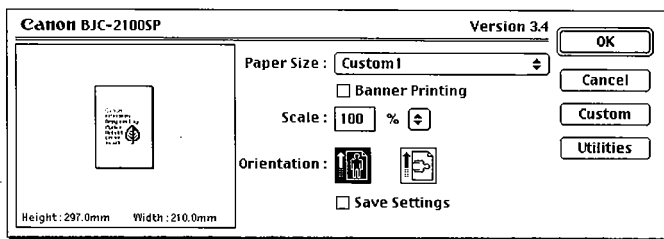

- 3 在量度单位中选择毫米或英寸，然后输入所需的宽度和高度。

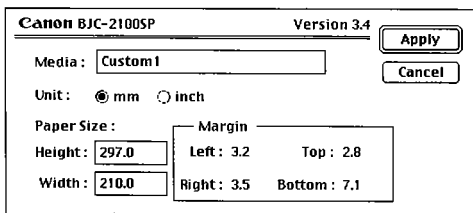

- 4 单击应用(Apply)按钮。
自定义(Custom)对话框关闭，并已设置指定的纸张大小。

- 注释
- 自定义1(Custom 1)到自定义3(Custom 3)任何一个选项都可以指定为用户定义的纸张尺寸。
 - 如要将页面设置(Page Setup)对话框的设置指定为默认值，以使每次创建新文件时自动选用，请复选保存设置(Save Settings)复选框。

● 装载信封

- 将信封按地址面向上地装入(信封盖口向下)。

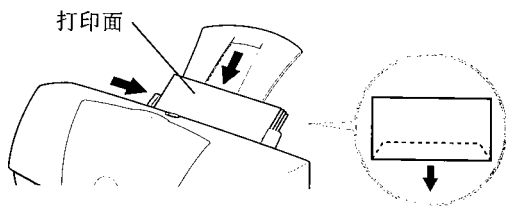

- 每次可装载 5 个信封。

● 打印机驱动程序中的介质类型设置

信封

- ➡ 请参阅 "选择打印模式(Print Mode)" 部分(第 148 页) **Windows**
- ➡ 请参阅 "更改打印(Print)对话框设置" 部分(第 190 页) **Macintosh**

● 打印区域

- ➡ 请参阅 "打印区域" 部分(第 232 页)

● 打印完成后

出纸托架最多可盛载 5 个送出的信封。

■ 更改页面设置(Page Setup)对话框设置

当您使用应用程序创建文件时，通常已设置了用于打印的纸张尺寸。在应用程序中，打开页面设置(Page Setup)对话框，然后选择您想要在打印机中使用的纸张尺寸。

● 选择纸张尺寸和方向

您可以从您的应用程序中打开页面设置(Page Setup)对话框。以下描述了最常用的步骤。根据您所使用的程序，当中的细节可能会有所不同。

- 1 从应用程序中选择用于页面设置(Page Setup)的命令。
通常，从文件(File)菜单中单击页面设置(Page Setup)，将显示页面设置(Page Setup)对话框。
- 2 单击纸张尺寸(Paper Size)，然后从弹出式菜单中选择适合的纸张尺寸。
如要使用没有列出的自定义尺寸，请参阅下一节。

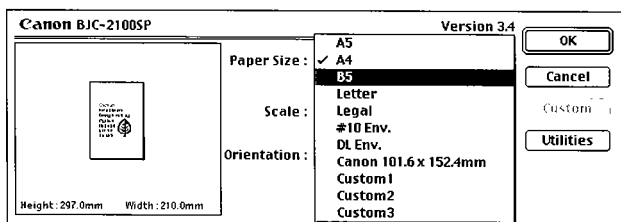

- 3 选择方向(Orientation)。

Orientation :  

Save Settings

- 4 单击确定(OK)按钮。页面设置(Page Setup)对话框自动关闭。

■ 透明胶片(CF-102)

此为专为投影机使用的特殊胶片。为了避免造成夹纸，请不要使用供其它打印机(如 CF-101)或复印机上使用的透明胶片。请注意，透明胶片不能配合 Photo 墨盒使用。

● 纸张厚度杆位置

左边

➡ 请参阅 "使用不同介质打印的注意事项" 部分(第 46 页)

● 处理透明胶片

请不要让透明胶片暴露于高湿度的环境中。当从包装中取出透明胶片后，请尽快使用。

请参阅以下的说明。

➡ 请参阅 "处理介质的注意事项" 部分(第 47 页)

● 装载透明胶片

- 拿著胶片的边缘，胶片会微微向一面卷曲。此面为胶片的打印面。

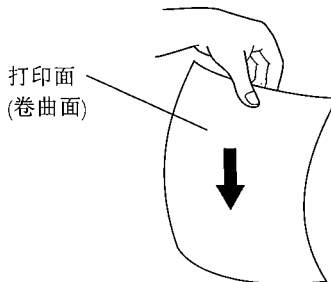

- 将透明胶片以卷曲面向上的方向装入。

2 单击 BJC-2100SP 图标。

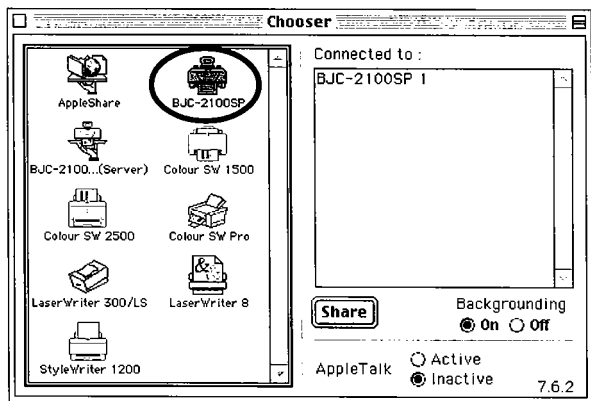

3 当您想要执行后台打印时，请将后台(Backgrounding)设置为开(On)。

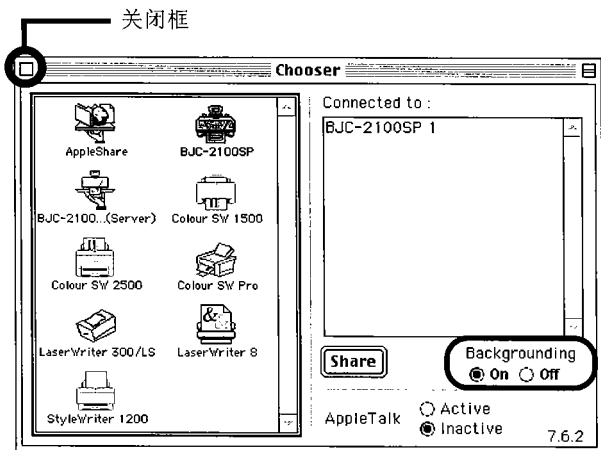

4 单击关闭框以关闭选配器。您现在可以使用 BJC-2100SP 打印。

- ➡ 请参阅 "使用后台打印(Background Printing)"(第 196 页)
- ➡ 请参阅 "在网络中使用打印机"(第 198 页)

- 首先，将一张与透明胶片尺寸相同的普通纸装入自动供纸器中，然后才装入透明胶片。

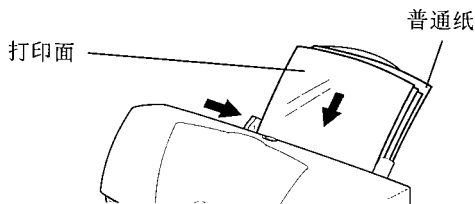

- 每次可装入 20 张透明胶片。

● 打印机驱动程序的介质类型设置

透明胶片

➔ 请参阅 "选择打印模式(Print Mode)" 部分(第 148 页) **Windows**

➔ 请参阅 "更改打印(Print)对话框设置" 部分(第 190 页) **Macintosh**

● 打印区域

➔ 请参阅 "打印区域" 部分(第 232 页)

● 打印完成后

每打印完一张后，请将透明胶片从出纸托架中取出。

● 墨水干燥时间

大约 15 分钟。

注释 保存打印好的透明胶片时，请在每张胶片之间放置一张没有覆膜的普通纸，以避免透明胶片粘在一起或磨损打印面。当保存单页的透明胶片时，请于打印面上覆盖一张普通纸。

打印机驱动程序

■ 打印机驱动程序基础

打印机驱动程序将您使用应用程序制作的文本或图像文件转换成打印机可以使用的格式，然后传送到打印机。

当您将打印机连接到计算机后，您必须安装打印机驱动程序。有关安装打印机驱动程序的指示说明，请参阅入门指南。

注释 本手册对于打印机驱动程序的基本使用作出了描述。请同时参阅在线帮助，以得到有关打印机驱动程序的功能。

➡ 请参阅“如何使用帮助(Help)”部分(第 195 页)

■ 选择打印机驱动程序

在使用页面设置(Page Setup)对话框和打印(Print)对话框前，您必须先进入苹果(Apple)菜单中的**选配器(Chooser)**，为您的连接类型选择正确的打印机驱动程序。

您只需要在安装好了打印机驱动程序后执行以上的操作，以后如果您是使用同一台打印机时，便无须再重新安装驱动程序。

● 使用选配器(Chooser)选择打印机驱动程序

如果打印机已直接连接到您的 Macintosh，请按照以下步骤选择打印机驱动程序。

1 从苹果(Apple)菜单中选择**选配器(Chooser)**。

显示选配器。

■ 灯箱片(BF-102)

此白色半透明胶片适合于使用灯箱进行展览。在打印时原始的图像是水平反转的(镜像)。灯箱片不能配合 Photo 墨盒使用。

● 纸张厚度杆位置

左边

➡ 请参阅 "使用不同介质打印的注意事项" 部分(第 46 页)

● 处理灯箱片

➡ 请参阅 "处理介质的注意事项" 部分(第 47 页)

● 装载灯箱片

- 将灯箱片按打印面(粗糙面)向上的方向装入。
- 首先, 将一张与灯箱片尺寸相同的普通纸装入自动供纸器中, 然后才装入灯箱片。

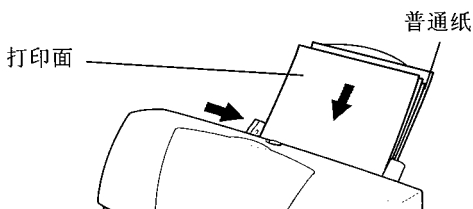

- 每次可装入 10 张灯箱片。

● 打印机驱动程序的介质类型设置

灯箱片

- ➡ 请参阅 "选择打印模式(Print Mode)" 部分(第 148 页) **Windows**
- ➡ 请参阅 "更改打印(Print)对话框设置" 部分(第 190 页) **Macintosh**

● 打印区域

➡ 请参阅 "打印区域" 部分(第 232 页)

● 打印完成后

每打印完一张后, 请将灯箱片从出纸托架中取出。

简介

●关于软件安装步骤

在您阅读本节和使用打印机前，请确定已安装了 BJ 打印机驱动程序。(如有需要，请安装 IS Scan 扫描器驱动程序和 IS Scan 复制应用程序。)

安装软件的步骤在以下随打印机提供的手册中作出了描述。

- 打印机驱动程序
- IS Scan 扫描器驱动程序

➡ 请参阅 "入门指南[对于使用 USB 接口的用户(Macintosh 计算机)]"

●系统要求

计算机： 使用 USB 的 Macintosh 计算机

操作系统： Mac OS 8.1 或更高版本

接口： 打印机必须要连接到计算机的 USB 接口，请使用 USB 电线。

●使用运行 Mac OS 8.1 的 iMac 用户：

您必须更新 Mac OS 8.1。如果您还未更新系统，在您安装打印机驱动程序前，请从 Apple Computer, Inc. 主页上下载 iMac Update 1.0 以进行更新。

●Mac OS 9 用户

当多重用户(Multiple Users)功能生效时，只有持有人(Owner)和一般用户(Normal users)可以安装打印机驱动程序和 IS Scan 软件。限制(Limited)和面板(Panels)用户不可以安装 TWAIN 驱动程序以外的其它软件。

当安装 TWAIN 驱动程序或以限制(Limited)/ 面板(Panels)用户使用 IS Scan 软件时，请参阅 Read Me 文件。Read Me 文件包含在 BJ 打印机设置光碟的 IS Scan 文件夹中。

虽然本手册用以说明的屏幕主要取自 Mac OS 8.5，不过它们大部分与 Mac OS 9 的相同。

● 墨水干燥时间

大约 15 分钟。

注释 避免灯箱片打印面磨损或粘在一起，保存打印好的灯箱片时，请在每张灯箱片之间放置一张没有覆膜的普通纸。当将单页的灯箱片保存在塑胶文件夹中时，请于灯箱片的两面覆盖普通纸。

■ 光面照相纸(GP-301)

光面照相纸比高分辨率纸HR-101略厚，而纸张的打印面上涂有光亮的覆膜，能够产生近似于照片的打印效果。此纸张于打印用来制作纸张工艺的打印输出时，亦是十分有用的。

● 纸张厚度杆位置

左边

➡ 请参阅“使用不同介质打印的注意事项”部分(第 46 页)

● 处理光面照相纸

➡ 请参阅“处理介质的注意事项”部分(第 47 页)

● 装载光面照相纸

- 将光面照相纸按打印面(光亮面)向上的方向装入。
- 首先，装入给纸辅助纸(B)，然后才装入光面照相纸。有关详情，请参阅给纸辅助纸上的指示说明。

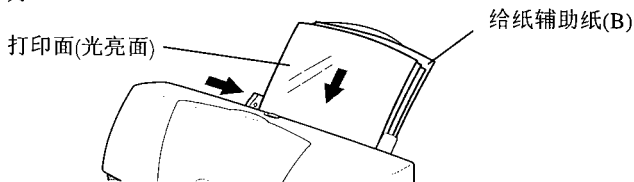

重要事项 请不要使用随光面照相纸包装提供的给纸辅助纸(A)。

- 每次只可装入 1 张光面照相纸。

Macintosh 驱动程序指南

| | |
|----------------------------------|-----|
| 简介..... | 185 |
| 打印机驱动程序..... | 186 |
| 打印机驱动程序基础..... | 186 |
| 选择打印机驱动程序..... | 186 |
| 更改页面设置(Page Setup)对话框设置..... | 188 |
| 更改打印(Print)对话框设置..... | 190 |
| 如何使用帮助(Help)..... | 195 |
| 使用后台打印(Background Printing)..... | 196 |
| 在网络中使用打印机..... | 198 |
| 卸载打印机驱动程序..... | 203 |
| 安装打印机驱动程序文件..... | 204 |
| 扫描器驱动程序..... | 205 |
| 使用应用程序扫描图像..... | 205 |
| 独立启动 IS Scan..... | 211 |
| 更改扫描图像的方法..... | 214 |
| 将扫描图像复制到剪贴簿..... | 217 |
| 调整图像..... | 218 |
| 其它 IS Scan 功能..... | 221 |
| 使用复制应用程序(Copy Utility)..... | 222 |
| 卸载扫描器驱动程序..... | 225 |
| 安装扫描器驱动程序文件..... | 227 |

● 打印机驱动程序的介质类型设置

光面照相纸

➡ 请参阅 "选择打印模式(Print Mode)" 部分(第 148 页) **Windows**

➡ 请参阅 "更改打印(Print)对话框设置" 部分(第 190 页) **Macintosh**

● 打印区域

➡ 请参阅 "打印区域" 部分(第 232 页)

● 打印完成后

每打印完一张后，请将光面照相纸从出纸托架中取出。

● 墨水干燥时间

大约 2 分钟。

■ 高光胶片(HG-101)

此为具有光亮面的胶片。此介质配合使用佳能彩色BJ墨盒打印，可产生高品质的照片打印效果。高光胶片不能配合 Photo 墨盒使用。

● 纸张厚度杆位置

左边

➡ 请参阅 "使用不同介质打印的注意事项" 部分(第 46 页)

● 处理高光胶片

➡ 请参阅 "处理介质的注意事项" 部分(第 47 页)

● 装载高光胶片

- 将高光胶片按打印面(光亮面)向上的方向装入。
- 每次只可装入 1 张高光胶片。

- 3 当打开了添加/移除程序(Add/Remove Program)对话框后，单击安装/卸载(Install/Uninstall)标签，然后选择 IS Scan 2。

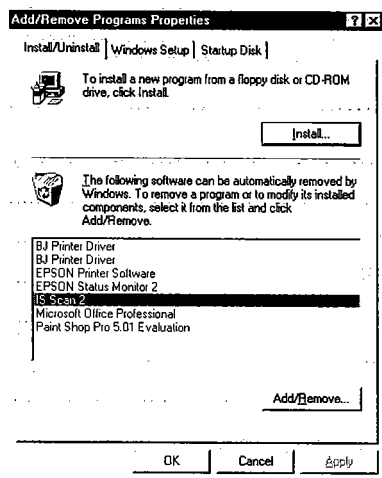

- 4 单击添加 / 移除(Add/Remove)按钮。

- 5 当出现确定删除文件(Confirm File Deletion)对话框，单击是(Yes)按钮。

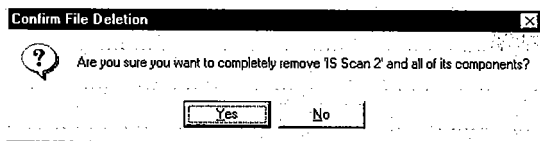

注释

以上描述的卸载程序会将您系统中的整个 IS Scan 软件程序移除。您不可以单独移除 IS Scan 扫描器驱动程序或 IS Scan Plus 应用程序。

● 打印机驱动程序的介质类型设置

高光胶片

➡ 请参阅 "选择打印模式(Print Mode)" 部分(第 148 页) **Windows**

➡ 请参阅 "更改打印(Print)对话框设置" 部分(第 190 页) **Macintosh**

● 打印区域

➡ 请参阅 "打印区域" 部分(第 232 页)

● 打印完成后

每打印完一张后，请将高光胶片从出纸托架中取出。

● 墨水干燥时间

大约 15 分钟。

■ 光面卡片纸(FM-101)

此特殊纸张拥有与光面照相纸 GP-301 相同的打印质量。打印图像时您可以通过将打印区域设置在穿孔位置外，您就可以使用此介质打印没有白色边缘的卡片。当您需要整个卡片上打印彩色照片时请使用此卡片。

● 制作打印数据前

将应用程序中的尺寸设置为照片卡(Photo card)。

● 纸张厚度杆位置

左边

➡ 请参阅 "使用不同介质打印的注意事项" 部分(第 46 页)

● 处理光面卡片纸

在打印前，不要除去光面卡片纸的穿孔边缘。

➡ 请参阅 "处理介质的注意事项" 部分(第 47 页)

3 输入文件名称。

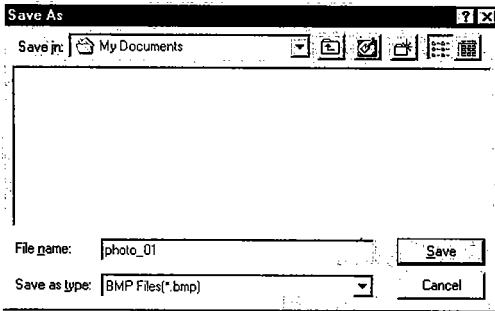

4 单击保存为的类型(Save as type)的向下箭头，然后为文件选择格式。

5 单击保存(Save)按钮。

注释 您可以选择以下其中一种格式。

- 点阵图： *.BMP
- TIFF： *.TIF
- JPEG： *.JPG

■ 卸载 IS Scan 软件

您可以通过更新扫描器驱动程序以提升扫描器的性能。当您安装新版本的扫描器驱动程序时，请在安装前先将其旧版本的驱动程序移除。

您可以按需要将整个 IS Scan 软件程序移除。

1 从开始(Start)菜单中选择设置(Settings)，然后再选择控制面板(Control Panel)。

2 双击添加 / 移除程序(Add/Remove Program)图标。

● 装载光面卡片纸

- 将光面卡片纸以打印面(较光亮的一面)向上的方向装入。
- 每次只可装入 1 张光面卡片纸。

● 打印机驱动程序的介质类型设置

光面卡片纸

- ➡ 请参阅 " 选择打印模式(Print Mode)" 部分(第 148 页) **Windows**
- ➡ 请参阅 " 更改打印(Print)对话框设置 " 部分(第 190 页) **Macintosh**

● 打印区域

- ➡ 请参阅 " 打印区域 " 部分(第 232 页)

● 打印完成后

每打印完一张后，请将光面卡片纸从出纸托架中取出。
除去穿孔边缘，请参阅光面卡片纸指的指示说明。

● 墨水干燥时间

大约 2 分钟。

- 注释**
- 当您想再次打印显示在预览区域的图像时，单击**重印(Reprint)**。
 - 当您想以相同的设置复制另一个图像时，单击**复制(Copy)**按钮。当出现确认信息时，单击**是(Yes)**按钮，然后重复以上描述的步骤。
 - 当您想以不同的设置复制另一个图像时，单击**清除(Clear)**按钮以清除在预览区域中的复制图像，然后重复以上描述的步骤。

●关于复制(Copy)屏幕的其它按钮

以下的按钮亦可以于复制(Copy)屏幕中使用。



: 返回 IS Scan Plus 的主要(Main)菜单屏幕。



: 返回上一个屏幕。



: 保存扫描图像。

■ 保存扫描图像

IS Scan Plus允许您以一个新名称将扫描图像保存在文件中。您可以将保存的图像导入其它文件，或将文件作为电邮的附件或载入您的互联网主页中。

您可以将显示在预览区域中的图像保存。

- 1 单击保存(Save)按钮，显示保存为(Save As)对话框。
- 2 选择您想将图像保存到的文件夹。

■ 条幅纸

条幅纸是由A4尺寸的纸张连续成为的长形纸条。条幅纸可用来打印长海报或横幅(长度最多为6张)。

● 装载条幅纸前

1 单击打印机属性(Printer Properties)对话框(Windows)或页面设置(Page Setup)对话框(Macintosh)中的条幅纸打印(Banner Printing)。

2 在条幅纸打印(Banner Print)设置显示的信息中，单击确定(Yes)。

- 在条幅纸上打印消耗大量墨水。如果BJ墨盒的墨水量低，请将它更换。
- 正确放置打印机，以便条幅纸能在打印后向下输送出来。

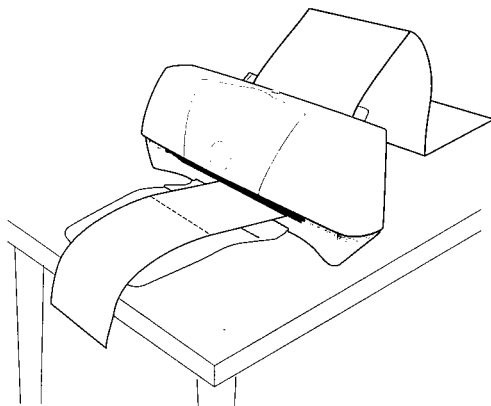

在墨水完全干透前，请小心避免墨水沾污地面或桌面。

● 纸张厚度杆位置

右边

➡ 请参阅“使用不同介质打印的注意事项”部分(第46页)

- 4 确保显示了 Canon BJC-2100SP，然后单击属性(Properties)按钮。打开打印机属性(Printer Properties)对话框。

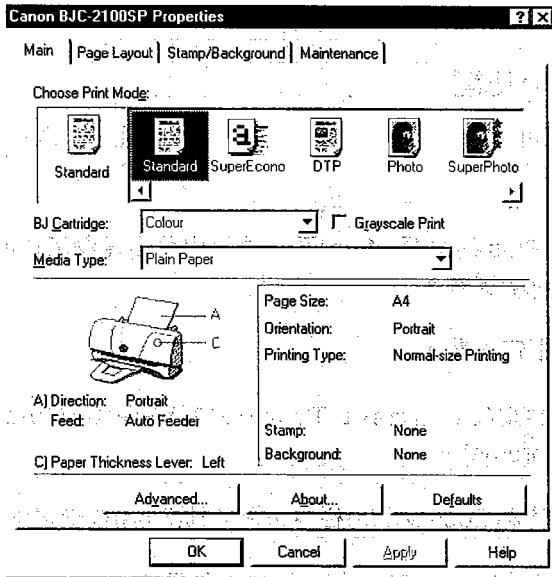

- 5 按您的需要，在打印机属性(Printer Properties)对话框中指定设置，然后单击确定(OK)按钮。
- 6 单击复制(Copy)按钮。
- 7 当出现确认信息时，单击确定(OK)按钮。复制开始。
- 8 取出扫描器，然后根据您的打印作业类型安装 BJ 墨盒。
- 9 确保已在打印机的自动供纸器中装入了 A4 或信纸尺寸的纸张。
- 10 在信息中单击确定(OK)按钮。打印开始。

● 装载条幅纸

- 计算您的打印作业所需的纸张数目，于最后添加额外的一页，然后将其撕下。一次最多可打印6页的条幅纸。如果是这样，则需撕下7页的条幅纸。

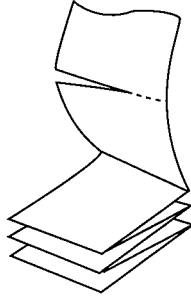

- 当设置纸张辅助片时，请在纸张边缘与纸张辅助片之间保留1毫米的空隙。

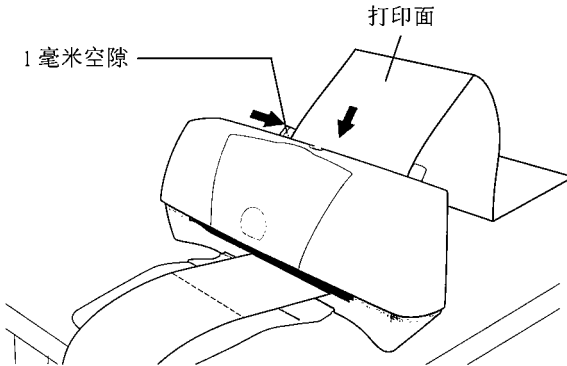

注释 装载条幅纸时，应使纸张的连接边缘向上折起，而非悬垂下来。

- 轻轻地向上摺叠第一页和第二页纸张的穿孔接口。

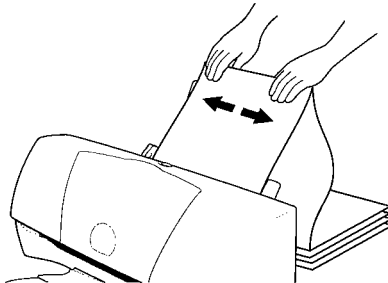

复原上一步：

单击一次以复原上一步编辑效果；快速地单击则可逐步地复原之前的编辑效果。

■ 使用复制(Copy)功能

当您想于扫描后立即打印图像，请使用复制(Copy)功能。请注意，您不可以在打印前编辑或修饰扫描图像。

- 1 在 IS Scan Plus 的主要(Main)菜单屏幕中单击复制(Copy)按钮，将显示复制(Copy)屏幕。
- 2 按需求进行指定设置。
 - (1) 在文件类型(Document Type)栏中选择彩色(Colour)或单色(Monochrome)。
 - (2) 在复制模式(Copy Mode)栏中选择精细(Fine)或快速(Fast)。
 - (3) 在纸张尺寸(Paper Size)栏中选择纸张尺寸。
 - (4) 在份数(Copy)栏中输入打印的份数。

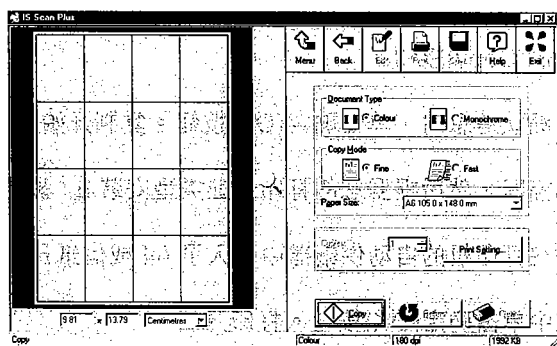

- 3 单击打印设置(Print Setting)按钮，将显示打印设置(Print Setting)对话框。

● 打印机驱动程序介质类型设置

普通纸

- ➡ 请参阅 "选择打印模式(Print Mode)" 部分(第 148 页) **Windows**
- ➡ 请参阅 "更改打印(Print)对话框设置" 部分(第 190 页) **Macintosh**

● 打印区域

- ➡ 请参阅 "打印区域" 部分(第 232 页)

● 打印完成后

每打印完一张后，请将条幅纸从出纸托架中取出。

■ T- 恤转印介质(TR-201)

● 什么是 T- 恤转印介质？

T- 恤转印介质用于制作可以熨烫在 T 恤衫上的图像。您只需将您喜爱的照片或图像打印在介质上，然后用家用熨斗熨烫在 T 恤衫上，您就可以制作出具个人风格的 T 恤衫。在打印时原始的图像是水平反转的(镜象)。T- 恤转印介质不能配合 Photo 墨盒使用。

● 纸张厚度杆位置

左边

- ➡ 请参阅 "使用不同介质打印的注意事项" 部分(第 46 页)

● 处理 T- 恤转印介质

- ➡ 请参阅 "处理介质的注意事项" 部分(第 47 页)

● 处理 T- 恤转印介质

- 将 T- 恤转印介质按打印面(没有绿线的一面)向上地装入。
- 每次只可装入 1 张 T- 恤转印介质。

图像补偿(Image Compensation)：

通过减低像素之间的对比度以减轻图像的边缘，或是使模糊或朦胧的图像变得清晰。

边缘(Edge)：

通过增加每种颜色区域之间的像素对比度以加强图像的边缘。

线条(Line)：

强调特选的图像边缘，而图像的其他边缘则不作强调。

像素化(Pixelise)：

退去图像像素的方形以减低分辨率，并使像素放大显示以制造马赛克效果。

海报效果(Posterise)：

减少图像中的颜色数目。

浮雕效果(Low Relief)：

应用特殊选项以在图像上制作三维效果。

背景(Background)：

允许您在单色图像上添加一个背景。

修剪照片(Crop Photo)：

修剪在预览区域(Preview Area)中的扫描照片。

边框(Frame)：

允许您在图像周边添加边框。

注释

- **修剪照片(Crop Photo)或边框(Frame)功能不能在捕获图像(Capture Image)屏幕中使用。背景(Background)功能可以在您捕获单色图像后被选择。**
- **根据您用于扫描的设置，有些编辑功能将不能使用。有关详情，请参阅 IS Scan Plus 的在线帮助。**

3 按需要编辑或修饰图像。

4 单击应用(Apply)按钮以使所选效果应用于预览区域(Preview Area)中的图像。

注释

当您想复原设置时，请单击其中一个复原按钮：

复原所有：

单击一次以将对预览区域(Preview Area)中的图像作出的所有的编辑效果复原，将图像还原。

● 打印机驱动程序 的介质类型设置

T-恤转印介质

➡ 请参阅 "选择打印模式(Print Mode)" 部分(第 148 页) **Windows**

➡ 请参阅 "更改打印(Print)对话框设置" 部分(第 190 页) **Macintosh**

● 打印区域

➡ 请参阅 "打印区域" 部分(第 232 页)

● 打印完成后

每打印完一张后，请将T-恤转印介质从托架中取出。请尽快将图像转印到T-恤上。请参阅随 T-恤转印介质包装提供的指示说明。

- 4 取出扫描器，然后根据您的打印作业类型装入 BJ 墨盒。
- 5 确保打印机属性(Printer Properties)对话框中的 BJ 墨盒(BJ Cartridge)和介质类型(Media Type)设置与您实际使用的 BJ 墨盒和打印介质相匹配。
- 6 同时确保已在打印机的自动供纸器中装入了 A4 或信纸尺寸的纸张。
- 7 在打印(Print)对话框中单击确定(OK)按钮。打印开始。

■ 编辑扫描图像

您可以编辑或修饰使用**捕获照片(Capture Photo)**或**捕获图像(Capture Image)**功能捕获的扫描图像。请注意，您可以使用的编辑功能会根据用于扫描的设置，和是否使用了**捕获照片(Capture Photo)**或**捕获图像(Capture Image)**功能扫描图像而有所不同。

您可以编辑或修饰显示于预览区域中的图像。请按照以下步骤执行。

- 1 单击 IS Scan Plus 的主要(Main)菜单屏幕中的编辑(Edit)按钮，将显示编辑(Edit)屏幕。
- 2 根据您的扫描作业选择最适合的按钮。以下是编辑(Edit)屏幕中所有的选项清单。有关各种特性的详情，请参阅 IS Scan Plus 的在线帮助。

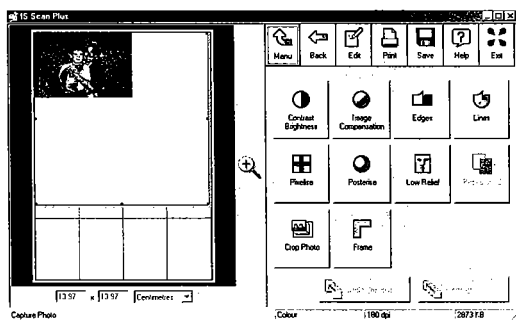

对比度(Contrast) / 亮度(Brightness)：
调节图像的对比度(Contrast)和亮度(Brightness)。

使用扫描器

■ 扫描器驱动程序基础

在打印机中安装IS-22彩色图像扫描器后，让您可以扫描和保存您喜爱的照片和贺卡。

照片

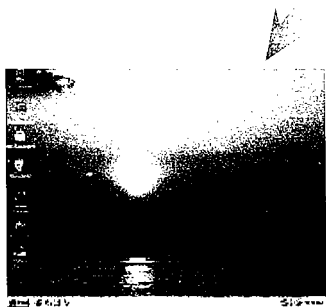

作为计算机桌面背景



作为主页

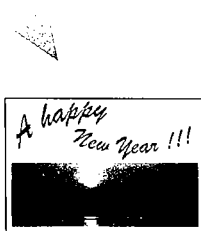

作为贺卡

在您将打印机用作为扫描仪前，您必须安装扫描器驱动程序。扫描器驱动程序是一个能将您扫描的图像转变为数据，然后传送到计算机中的程序。扫描器驱动程序将数据转换成计算机可以使用的形式。请参阅入门指南以得到安装扫描器驱动程序的信息。

IS-22彩色图像扫描器的操作需配合特殊的IS Scan软件(即是指IS Scan扫描器驱动程序和IS Scan Plus应用程序)。这两个程序提供多种特性，允许您执行简单的颜色调整，以提高原始图像的质量或增强图像的艺术效果。

■ 打印扫描图像

您可以打印使用捕获照片(Capture Photo)或捕获图像(Capture Image)功能捕获的扫描图像。

- 1 单击打印(Print)按钮，将显示打印(Print)对话框。
- 2 确保显示了 Canon BJC-2100SP，然后单击属性(Properties)按钮。打开打印机属性(Printer Properties)对话框。

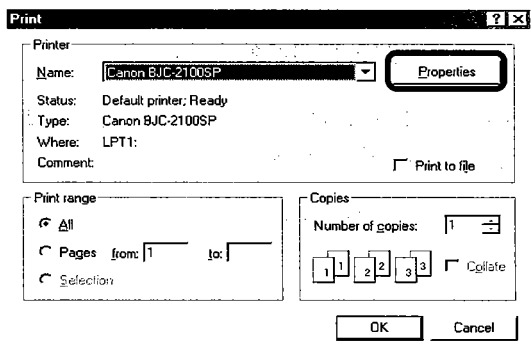

- 3 按您的需要，在打印机属性(Printer Properties)对话框中指定设置。

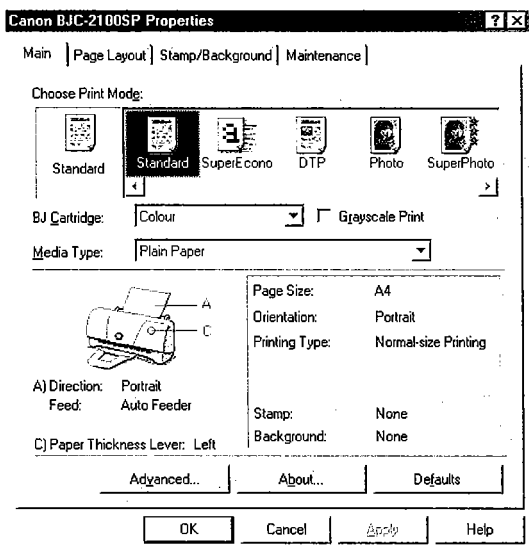

Windows

- 如果您是使用TWAIN兼容图形应用程序，您需要使用IS Scan扫描器驱动程序。您可以从 TWAIN 兼容图形应用程序中运行 IS Scan。在扫描图像后，可根据您的需要将图像数据传送到应用程序进行编辑、修饰和保存。
- 如果您不是使用 TWAIN 兼容图形应用程序，您需要使用用于 Windows 的 IS Scan Plus 应用程序。IS Scan Plus 允许您扫描、编辑、修饰和保存图像数据。

Macintosh

如您需要使用 IS Scan 扫描器驱动程序。IS Scan 允许您扫描、编辑、修饰和保存图像数据。您可以将 IS Scan 作为一个标准的单独应用程序，或是您可以在 TWAIN 兼容图形应用程序中运行。

注释

TWAIN是一个允许应用程序与数码图像设备(如扫描仪)通讯的标准接口。支持 TWAIN 兼容应用程序提供一种统一的捕获图像方法。

■ 扫描概述

● 从扫描到打印

在您第一次开始扫描前，您需要安装扫描器驱动程序。请参阅入门指南以得到如何安装扫描器驱动程序的信息。

1 安装 IS-22 彩色图像扫描器。

➡ 请参阅 "安装扫描器" 部分(第 65 页)

2 启动图形应用程序。

➡ 请参阅 "启动图形应用程序" 部分(第 67 页)

➡ 请参阅 "使用白平衡纸" 部分(第 70 页)

3 执行白平衡校正和载入图像。

➡ 请参阅 "载入图像" 部分(第 73 页)

➡ 请参阅 "预扫描" 部分(第 75 页)

- 注释**
- 当您想移动选择框(Selection Box)时,将鼠标置于选择框(Selection Box)中,然后将鼠标拖动到理想的位置。
 - 当您想更改选择框(Selection Box)的大小时,指向选择框(Selection Box)的一个角,然后拖动鼠标。
 - 您可以在图像尺寸(Image Size)栏中确定选择框(Selection Box)的尺寸。
 - 选择框(Selection Box)的最小尺寸为 25.4 毫米 x 25.4 毫米。

7 将您想要扫描的图像再次装入打印机的自动供纸器中。

8 单击扫描(Scan)按钮。[如果您在步骤 6 中已指定了选择框(Selection Box),则只有部分的图像会被扫描。]

注释 当您单击**预扫描(Prescan)**或**扫描(Scan)**按钮时,将会出现以下信息。

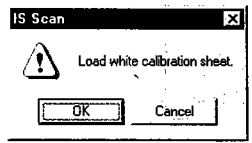

将白平衡纸装入打印机的自动供纸器中,然后单击**确定(OK)**按钮。开始白平衡校正。

➡ 请参阅 "白平衡校正" 部分(第 167 页)

●关于捕获图像(Capture Image)屏幕的其它按钮

以下的按钮亦可以于捕获图像(Capture Image)屏幕中使用。



: 返回 IS Scan Plus 的主要(Main)菜单屏幕。



: 返回上一个屏幕。



: 显示编辑(Edit)屏幕。

➡ 请参阅 "编辑扫描图像" 部分(第 177 页)



: 打印扫描图像。

➡ 请参阅 "打印扫描图像" 部分(第 176 页)



: 保存扫描图像。

➡ 请参阅 "保存扫描图像" 部分(第 181 页)

4 重新载入图像和扫描。

➡ 请参阅 "扫描" 部分(第 78 页)

5 以扫描器取代 BJ 墨盒，然后打印。

➡ 请参阅 "打印" 部分(第 80 页)

警告

- 扫描和打印某些文件(如钞票和政府债券)，会被视为 "非法" 行为，而会被检控。
- 根据法律需要，您可能需向版权持有者取得授权或其它法律权力，以扫描以上类型的文件。

注释

如果您是配合 BJC-2100SP 使用 IS-22 彩色图像扫描器，则随 IS-22 提供的扫描指示将不适用。请根据以下的指示执行。

■ 安装扫描器

安装 IS-22 彩色图像扫描器。

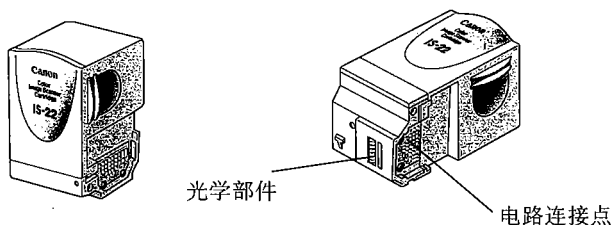

重要事项 扫描器由精密部件组成。请不要触摸电路连接点和光学部件，如镜片等，以避免造成扫描效果恶化、接触不良和受静电破坏。

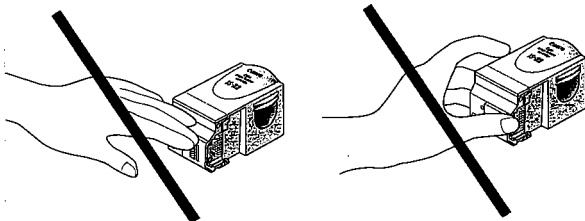

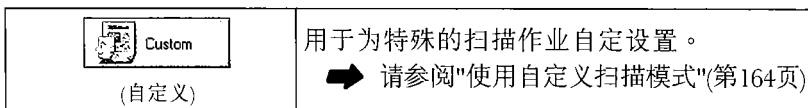

3 在纸张尺寸(Paper Size)栏中选择纸张尺寸。

4 将您想要扫描的图像正确地装入扫描文件夹中，然后将其装入打印机的自动供纸器中。

5 单击**预扫描(Prescan)**按钮。

注释

- 预扫描是一个在您实际扫描图像前的简单化测试扫描。一般而言，预扫描用于决定图像是否能正确地扫描，或是当您想测试图像调整的效果。

- 如果在预扫描后，预览区域显示的图像有部分歪斜或不见了，请按照以下步骤重新执行预扫描。

1. 单击**清除(Clear)**按钮。
2. 将您想要扫描的图像正确地装入扫描文件夹中。
3. 将图像再次装入打印机的自动供纸器中。
4. 单击**预扫描(Prescan)**按钮。

6 当您只希望扫描整幅图像的部分时，请拖动鼠标以指定扫描部分。[所指定的部分称为**选择框(Selection Box)**，只有在**选择框(Selection Box)**内的范围才会被扫描。]如要指定**选择框(Selection Box)**，请按照以下步骤执行。

- (1) 指向您想选择的图像的长方形区域的一个角落。
- (2) 拖动滑鼠到长方形的对角。
- (3) 松开滑鼠按钮。所指定的长方形[**选择框(Selection Box)**]在图像上出现。

注释 在不使用时，请将IS-22彩色图像扫描器保存在随IS-22套件中提供的保护软包中。

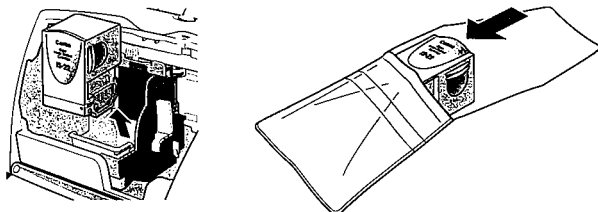

重要事项 避免损坏扫描器的扫描头，不可将扫描器保存在SB-21墨盒暂存匣中。暂存匣中BJ墨盒的垫子上的墨水会损坏扫描器的扫描头。

以IS-22彩色图像扫描器来更换打印机中的BJ墨盒。

1 确保打印机已接上电源，然后打开前盖。墨盒支架自动移到中间。

2 拉起墨盒锁定杆以松开BJ墨盒。

3 取出BJ墨盒。

重要事项 请小心处理BJ墨盒，避免沾污双手、衣服或工作环境。请避免掉落或摇动BJ墨盒。如果您移除的是一个部分使用过的BJ墨盒，请将它保存在SB-21墨盒暂存匣(可选件)中。

●关于捕获照片(Capture Photo)屏幕的其它按钮

以下的按钮亦可以于捕获照片(Capture Photo)屏幕中使用。



: 返回 IS Scan Plus 的主要(Main)菜单屏幕。



: 返回上一个屏幕。



: 显示编辑(Edit)屏幕。

➡ 请参阅 " 编辑扫描图像 " 部分(第 177 页)



: 打印扫描图像。

➡ 请参阅 " 打印扫描图像 " 部分(第 176 页)







: 保存扫描图像。

➡ 请参阅 " 保存扫描图像 " 部分(第 181 页)

■ 使用捕获图像(Capture Image)

当您想扫描除了冲印照片的图像时，请使用捕获图像(Capture Image)功能。您可以按需要编辑、修饰、保存和打印扫描的图像。

- 1 单击 IS Scan Plus 的主要(Main)菜单屏幕的捕获图像(Capture Image)按钮，将打开捕获图像(Capture Image)屏幕。
- 2 在捕获图像(Capture Image)屏幕的扫描模式(Scanning Mode)栏中选择最适合的图标。

| | |
|--|------------------|
|  DTP(Colour) {桌面印刷(彩色)} | 扫描彩色图像的标准设置。 |
|  DTP(B&W) {桌面印刷(黑白)} | 扫描黑白图像的标准设置。 |
|  Photo (照片) | 适合用于扫描如快相等的冲印照片。 |
|  Text (文本) | 适合用于扫描主要包含文本的图像。 |

4 将扫描器装入墨盒支架中，然后推下墨盒锁定杆直到锁定到位。

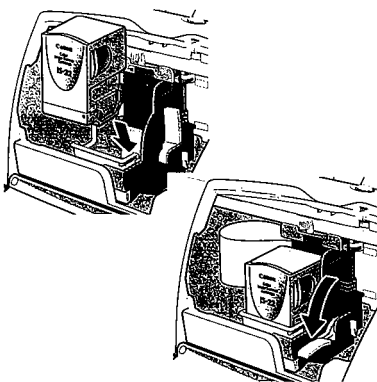

■ 启动图形应用程序

● 从 TWAIN 兼容图形应用程序中使用 IS Scan 时

1 启动 TWAIN 兼容图形应用程序。

如果您的系统中安装了多个 TWAIN 兼容设备的驱动程序，请执行步骤 2。否则，请执行步骤 3。

重要事项 根据您所使用的应用程序，即使您只安装了一个 TWAIN 兼容图形应用程序，您也需要执行步骤 2。有关详情，请参阅您的应用程序的用户手册。

2 选择您所使用的设备。选择后将显示对话框让您选择设备驱动程序。

通常是从文件(File)菜单中选择"捕获(Acquire)"或"TWAIN"命令。请注意，用作选择驱动程序的对话框，会因你选用的应用程序而有所不同。

注释

- 当您想移动选择框(Selection Box)时，将鼠标置于选择框(Selection Box)中，然后将鼠标拖动到理想的位置。
- 当您想更改选择框(Selection Box)的大小时，指向选择框(Selection Box)的一个角，然后拖动鼠标。
- 您可以在屏幕左下角中确定选择框(Selection Box)的尺寸。
- 选择框(Selection Box)的最小尺寸为 25.4 毫米 x 25.4 毫米。

6 将您想要扫描的图像再次装入打印机的自动供纸器中。

7 单击扫描(Scan)按钮。[如果您在步骤 5 中已指定了选择框(Selection Box)，则只有部分的图像会被扫描。]

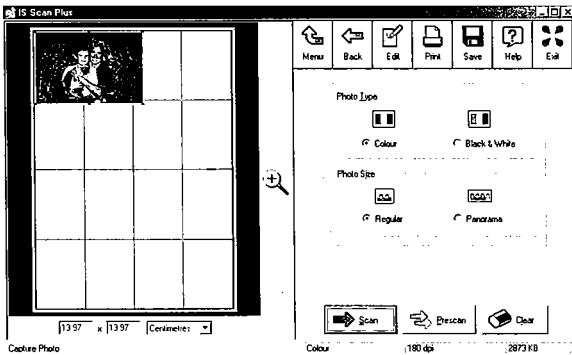

注释

当您单击预扫描(Prescan)或扫描(Scan)按钮时，将会出现以下信息。

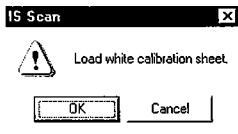

将白平衡纸装入打印机的自动供纸器中，然后单击确定(OK)按钮。开始白平衡校正。

➡ 请参阅 "白平衡校正" 部分(第 167 页)

3 从图形应用程序中启动 IS Scan 。

Windows 选择 Canon IS Scan 2 ，然后单击按钮使设置生效[如确定(OK)或选择(Select)]。

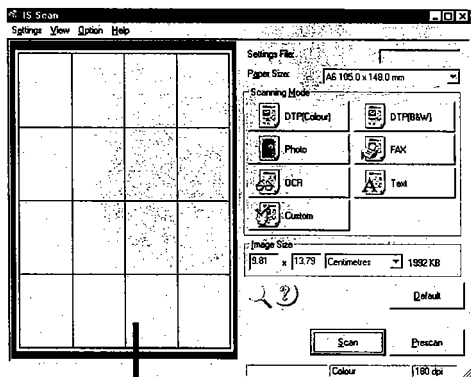

预览区域

Macintosh 选择 Canon IS Scan BJC-2100 DS ，然后单击按钮使设置生效[如确定(OK)或选择(Select)]。

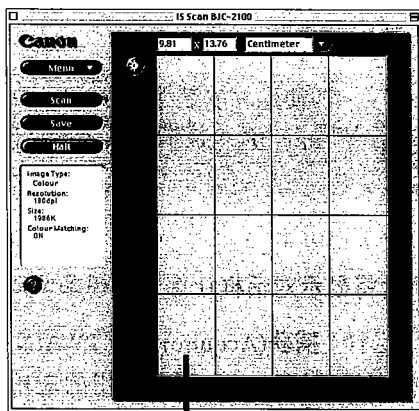

预览区域

注释

- 预扫描是一个在您实际扫描图像前的简单化测试扫描。一般而言，预扫描用于决定图像是否能正确地扫描，或是当您想测试图像调整的效果。
- 如果在预扫描后，预览区域显示的图像有部分歪斜或不见了，请按照以下步骤重新执行预扫描。
 1. 单击清除(Clear)按钮。
 2. 将您想要扫描的图像正确地装入扫描文件夹中。
 3. 将图像再次装入打印机的自动供纸器中。
 4. 单击**预扫描(Prescan)**按钮。

5 当您只希望扫描整幅图像的部分时，请拖动鼠标以指定扫描部分。[所指定的部分称为选择框(Selection Box)，只有在选择框(Selection Box)内的范围才会被扫描。]如要指定选择框(Selection Box)，请按照以下步骤执行。

- (1) 指向您想选择的图像的长方形区域的一个角落。
- (2) 拖动滑鼠到长方形的对角。
- (3) 松开滑鼠按钮。所指定的长方形[选择框(Selection Box)]会在图像上出现。

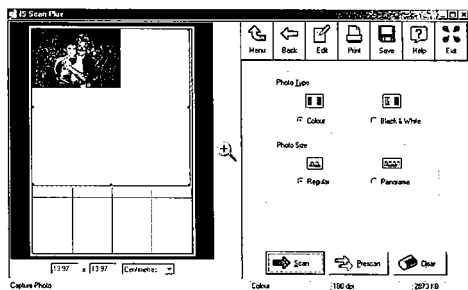

- 当使用 IS Scan Plus 时

Windows 从开始(Start)菜单中选择程序(Program)。指向 IS Scan Plus，然后选择 IS Scan Plus。显示 IS Scan Plus 的主要(Main)菜单。

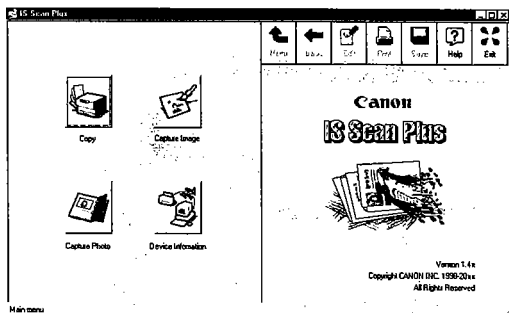

- 当将 IS Scan 作为一个单独的应用程序使用时

Macintosh 双击您在安装程序时所指定的文件夹中的 IS Scan BJC-2100。显示 IS Scan 的主要(Main)对话框。

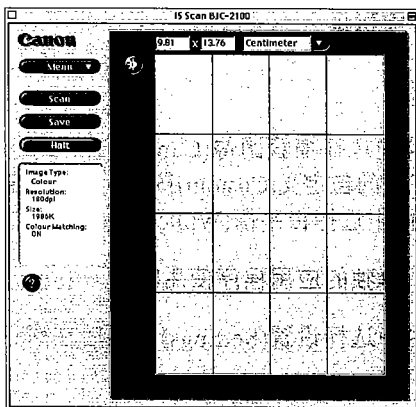

● 关闭 IS Scan Plus

当您想要关闭 IS Scan Plus 时，单击**主要(Main)**菜单屏幕右上角的**退出(Exit)**按钮。当显示 IS Scan Plus 时，您可以从任何屏幕中使用**退出(Exit)**按钮。



■ 使用捕获照片(Capture Photo)

当您想扫描如快相等的冲印照片时，请使用**捕获照片(Capture Photo)**功能。您可以按需要编辑、修饰、保存和打印扫描的图像。

- 1 单击 IS Scan Plus 的**主要(Main)**菜单屏幕的**捕获照片(Capture Photo)**按钮，将打开**捕获照片(Capture Photo)**屏幕。
- 2 按需要指定设置。
 - (1) 在**照片类型(Photo Type)**栏中选择**彩色(Colour)**或**黑白(Black & White)**。
 - (2) 在**照片尺寸(Photo Size)**栏中选择**正常(Regular)**或**全景(Panorama)**。

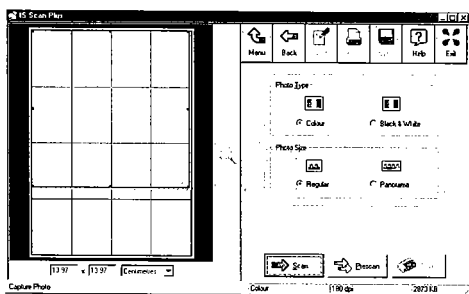

- 3 将您想要扫描的图像正确地装入扫描文件夹中，然后将其装入打印机的自动供纸器中。
- 4 单击**预扫描(Prescan)**按钮。

■ 使用白平衡纸

随扫描器提供的白平衡纸可以用于保持扫描图像的正确色彩平衡。当您第一次使用扫描器时，您需要执行白平衡校正。

1 将白平衡纸以缺角在左上方地装入打印机。

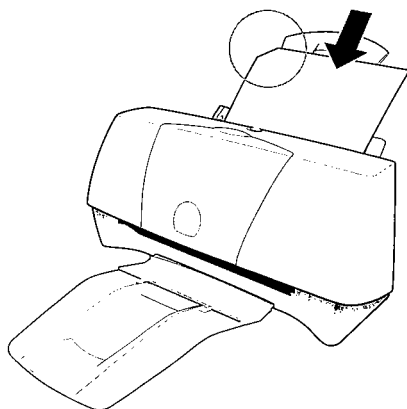

2 按照以下指示开始执行白平衡校正：

当使用 IS Scan Plus 时

Windows

从主要(Main)菜单屏幕中选择捕获图像(Capture Image)。单击扫描模式(Scanning Mode)栏中的自定义(Custom)按钮，然后在自定义设置(Custom Settings)对话框中选择白平衡(White Level)。

当将 IS Scan 作为一个单独的应用程序使用时

Macintosh

从主要(Main)菜单屏幕中选择设置(Settings)，然后在对话框中选择白平衡(White Level)。

当从 TWAIN 兼容图形应用程序使用 IS Scan 时

Windows

从选项(Option)菜单中选择白平衡(White Level)。

Macintosh

从主要(Main)菜单屏幕中选择设置(Settings)，然后在对话框中选择白平衡(White Level)。

3 选择所需的扫描方式或其它作业，然后单击按钮。

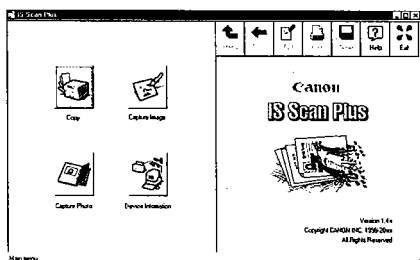

捕获照片(Capture Photo)：

适合于扫描和编辑如快相等的冲印照片。

➡ 请参阅 "使用捕获照片(Capture Photo)" 部分(第 170 页)

捕获图像(Capture Image)：

适合于扫描和编辑除了冲印照片外的图像。

➡ 请参阅 "使用捕获图像(Capture Image)" 部分(第 173 页)

复印(Copy)：

用于在扫描图像后即时将图像打印(图像没有经过编辑)。

➡ 请参阅 "使用复制(Copy)功能" 部分(第 179 页)

设备信息(Device Information)：

您可以核对当前正连接到您的系统的打印机名称和通讯模式的信息。

● 使用在线帮助

当您详细的指示时，请单击**主要(Main)**菜单屏幕右上角的**帮助(Help)**按钮。当显示 IS Scan Plus 时，您可以从任何屏幕中进入在线帮助。



● 核对设备信息

确保打印机已正确地连接，并已开启，然后单击**设备信息(Device Information)**。

- 如果打印机是通过并行口连接，**设备信息(Device Information)**显示如 ECP/1 或 ECP/2 等的通讯模式。
- 如果打印机是通过 USB 接口连接，**设备信息(Device Information)**显示 USB 为通讯模式。

注释

Windows 7 或更高版本

Windows

当您的打印机和计算机通过并行口和USB接口连接时，将显示**选择连接电缆(Select connecting cable)**对话框。选择所需的端口，然后单击**确定(OK)**按钮。

3 单击自定义设置(Custom Settings)对话框中的白平衡(White Level)。

当出现信息，要求您装入白平衡纸时，单击**确定(OK)**按钮。白平衡校正开始。

当白平衡纸从出纸托架退出时，白平衡校正程序完成。单击**确定(OK)**按钮。

重要事项 • 请不要将白平衡纸放置在阳光直射或高温高湿的地方。

• 请不要使白平衡纸卷曲或皱摺。

• 请使用沾有稀少的中性清洁剂的软布清洁白平衡纸，然后使用干爽的软布拭干纸张表面。

注释

• 以下的情况亦需执行白平衡校正。

• 白平衡校正数据保存在内存中，并用于保持扫描图像的正确颜色平衡。当出现信息要求您装入白平衡纸时，单击**确定(OK)**按钮和执行白平衡校正。

● 在预览区域中放大扫描图像

如要在预览区域中放大扫描图像，单击放大(Enlarge)图标( 按键)或从查看(View)菜单中选择放大(Large)。

如要还原为原始尺寸，单击标准(Standard)图标( 按键)或从查看(View)菜单中选择普通(Normal)。

● 使用在线帮助

当您在 IS Scan 的主要(Main)对话框中单击  符号时，将会打开 IS Scan 的在线帮助，使您能得到有关 IS Scan 的更多信息。

■ 使用 IS Scan Plus

IS Scan Plus 是一个应用程序，它允许您编辑、修饰、打印和保存通过 IS Scan 驱动程序捕获的图像。

如果您没有可以用于编辑图像的图形应用程序，IS Scan Plus 配合 IS-22 彩色图像扫描器可以让您扫描喜爱的图像。

● 安装 IS Scan Plus

如要安装 IS Scan Plus，请在安装 IS Scan 扫描器驱动程序时选择普通(Normal)安装程序。[如果您选择了仅安装 TWAIN 驱动程序(Install TWAIN driver only)，IS Scan Plus 将不会被安装。]

有关详情，请参阅入门指南。

● 启动 IS Scan Plus

- 1 从开始(Start)菜单中选择程序(Programs)，然后单击 IS Scan Plus。
- 2 选择 IS Scan Plus。将打开 IS Scan Plus 的主要(Main)菜单屏幕。

■ 关于扫描区域

● 扫描区域

以下是扫描区域的指标。

| 纸张尺寸 | 扫描区域 |
|--|--------------------------------|
| A5 (148 x 210 毫米) | 141 x 200 毫米 |
| A4 (210 x 297 毫米) | 203 x 287 毫米 |
| B5 (182 x 257 毫米) | 175 x 247 毫米 |
| 信纸(215.9 x 279.4 毫米 / 8.5 x 11 英寸) | 208 x 269 毫米(8.19 x 10.59 英寸) |
| Legal (215.9 x 355.6 毫米 / 8.5 x 14 英寸) | 208 x 332 毫米(8.19 x 13.70 英寸) |

- 注释**
- 扫描区域会根据如扫描分辨率和显示分辨率等的其它条件的不同而有所不同。
 - 如果您需要扫描尺寸超过随IS-22彩色图像扫描器提供的扫描文件夹的图像，您可以另行购买可选的A4/LTR扫描文件夹(SH-101)。
 - 扫描图像(连扫描文件夹)的最大厚度为 0.45 毫米。扫描文件夹的厚度为 0.2 毫米，所以您需要扫描的图像的最大厚度仅可为 0.25 毫米。

注释 避免损坏打印机或扫描器，请不要扫描含文件夹或书钉的图像。

- 注释**
- 当您在图像显示于预览区域时打开文件，预扫描或扫描的图像将会被丢弃。请重新再预扫描或扫描图像。
 - 当您更改了设置，而想将新设置保存并取代当前的文件时，请从**设置(Settings)**菜单中选择**保存设置文件(Save Settings File)**。
 - 当您更改了设置，而想将新设置保存为一个新文件时，请从**设置(Settings)**菜单中选择**将设置文件保存为(Save Settings File As)**。

■ 其它 IS Scan 特性

本节描述了其它 IS Scan 特性。

● 白平衡校正

用于保持扫描图像的正确色彩平衡。当您第一次使用刚购买的扫描器时，或当系统需要更新白平衡校正数据时，您需要执行白平衡校正。

- 1 从 IS Scan 的**主要(Main)**对话框中的**选项(Option)**菜单中选择**白平衡(White Level)**。
- 2 当出现信息时，将白平衡纸装入扫描文件夹中，然后将其装入打印机的自动供纸器中。
➡ 请参阅 "使用白平衡纸" 部分(第 70 页)
- 3 单击**确定(OK)**按钮。
- 4 当白平衡纸从出纸托架退出时，白平衡校正程序完成。

● 设备信息

当您从 IS Scan 的**主要(Main)**对话框中的**选项(Option)**菜单中选择**设备信息(Device Information)**时，您可以核对当前正连接到您的系统的打印机名称和通讯模式的信息。

- 如果打印机是通过并行口连接，**设备信息(Device Information)**显示如 ECP/1 或 ECP/2 等的通讯模式。
- 如果打印机是通过 USB 接口连接，**设备信息(Device Information)**显示 USB 为通讯模式。

■ 载入图像

1 将纸张辅助片滑向自动供纸器的左边。

2 将图像放入扫描文件夹中。

- ➡ 请参阅 "使用扫描文件夹" 部分(第 74 页)
- ➡ 请参阅 "关于扫描区域" 部分(第 72 页)

3 将扫描文件夹装入打印机的自动供纸器中。

4 滑动纸张辅助片到扫描文件夹的左边。

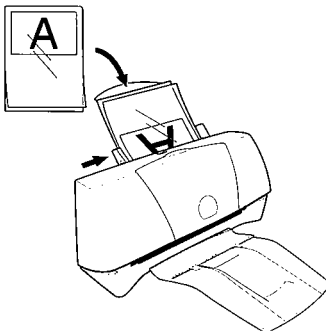

重要事项 避免损害扫描文件夹，请总是将扫描文件夹以顶边(缝合的一边)向下地装入自动供纸器中。

■ 保存设置

您可以将 IS Scan 的主要(Main)对话框中的设置保存到一个文件中。在您下一次扫描时，您只需打开保存著理想设置的文件，就可以开始扫描。

● 将设置保存到文件中

将 IS Scan 的主要(Main)对话框中的页面尺寸(Page Size)、扫描模式(Scanning Mode)和图像尺寸(Image Size)保存为一个文件。

- 1 在页面尺寸(Page Size)、扫描模式(Scanning Mode)和图像尺寸(Image Size)栏中指定所需设置。
- 2 从设置(Settings)菜单中选择保存设置文件(Save Settings File)。

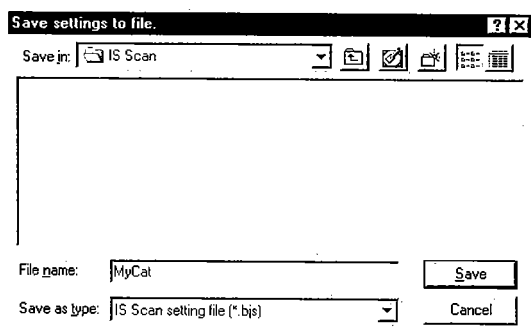

- 3 选择文件将要保存到的文件夹中。
- 4 输入文件名称。
- 5 单击保存(Save)按钮。

● 使用已保存的设置

打开保存了理想设置的文件，然后使用这些设置扫描。

- 1 从设置(Settings)菜单中选择打开设置文件(Open Settings File)。
- 2 选择您想要使用的文件，然后单击打开(Open)按钮。文件名称将会显示在设置文件(Settings File)栏中，而在 IS Scan 的主要(Main)对话框的设置将会随之更改。

■ 使用扫描文件夹

扫描文件夹用于盛载您需要扫描的图像或是白平衡纸。

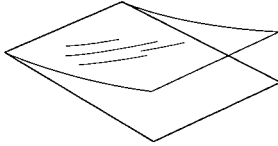

- 重要事项**
- 避免造成夹纸，请总是将您想要扫描的图像装入扫描文件夹，然后开始扫描。
 - 当插入图像时，请不要过分打开扫描文件夹。
 - 不要将扫描文件夹放置在阳光直射或高温高湿的地方。
 - 当您把扫描文件夹装入打印机时，请确保您已将纸张厚度杆设置到左边。如果您不正确地设置纸张厚度杆，将会对打印质量造成不良的影响。

将您想要扫描的图像装入扫描文件夹中。请小心地将图像放置在如下图所示的定义点上。定义点位于距左边 7.6 毫米和顶边 6 毫米处。

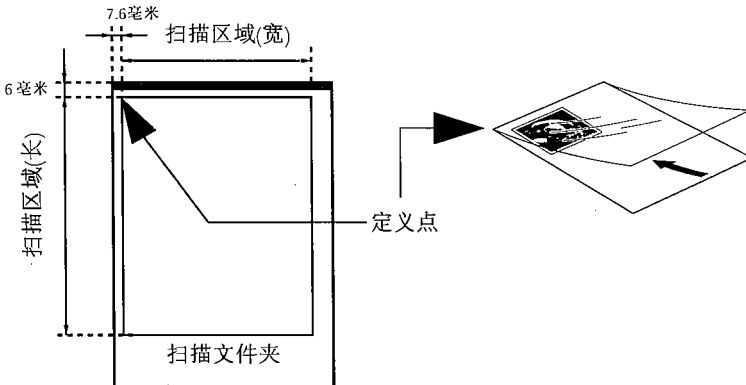

注释 在扫描文件夹距顶边 32 毫米的区域中，扫描结果可能会模糊或变形。

强调边缘(Edge Emphasis)：

强调边缘(Edge Emphasis)选项使软件图像的边缘变得锐利，为图像带来更清晰、更强调外观的效果。强调边缘(Edge Emphasis)选项只有当图像类型(Image Type)设置为单色(Monochrome)时，才可被选用。请注意，强调边缘(Edge Emphasis)选项不能配合预扫描功能使用。

强调字符(Character Emphasis)：

强调字符(Character Emphasis)决定在扫描灰度图像时是否需要使用Image Trust处理过程。Image Trust处理过程使单色文件中的字符外观变得更锐利。这个选项在您想将扫描原稿配合光学字符识别(OCR)应用软件使用时，是十分有用的。强调字符(Character Emphasis)选项只有当图像类型(Image Type)设置为单色(Monochrome)时才可能被选用。

颜色匹配(Colour Matching)：

有些情况下，在屏幕上显示的颜色会与打印输出的颜色不匹配。颜色匹配(Colour Matching)尝试将扫描图像与在屏幕类型(Monitor Type)栏中的选择相匹配，以使您在屏幕中看到的颜色与您在打印输出看到的颜色更接近。颜色匹配(Colour Matching)选项只有当图像类型(Image Type)设置为彩色(Colour)时才可能被选用。

屏幕类型(Monitor Type)：

屏幕类型(Monitor Type)输入栏显示当前使用的屏幕概要配置。如要使用其它屏幕类型设置，单击向下箭头，然后从下拉式列表中选择一个名称。下拉式列表包含了安装在系统中的 ICC 概要配置格式名称、屏幕的标准概要配置。屏幕概要配置只有当颜色匹配(Colour Matching)选项被选中时才可能被选用。

预扫描(Prescan)：

使用预扫描(Prescan)模式设置选择预扫描的图像类型。单击圆形按钮选择单色(Monochrome)、灰度(Greyscale)(默认)或彩色(Colour)。从彩色(Colour)(默认)、灰度(Greyscale)或单色(Monochrome)中选择图像类型(Image Type)。

4 单击确定(OK)按钮，返回主要(Main)对话框。

5 确保您想要扫描的图像已正确地装入扫描文件夹中，并将其装入打印机的自动供纸器中，单击扫描(Scan)或预扫描(Prescan)按钮。

■ 预扫描

1 为将要扫描的图像选择设置。

Windows 从扫描模式(Scanning Mode)栏中选择图像类型，然后在纸张尺寸(Paper Size)中选择最适合的尺寸。单击预扫描(Prescan)按钮。

Macintosh 从扫描模式(Scanning Mode)中选择图像类型，然后在纸张尺寸(Paper Size)中选择最适合的尺寸。检查预扫描(Prescan)复选框，单击确定(OK)按钮，然后单击预扫描(Prescan)按钮。

2 当盛载著您想要扫描的图像的扫描文件夹从出纸托架中退出时，预扫描图像将会以黑白显示。确保您想要扫描的图像适当地置于扫描区域中。

➡ 请参阅“更改扫描模式(Scanning Mode)”部分(第 76 页)

3 当您只希望扫描整幅图像的部分时，请拖动鼠标以指定扫描部分。
请根据以下程序。

- (1) 指向长方形的一个角以在您想要扫描的图像上指定扫描区域。
- (2) 将鼠标拖动到长方形的对角。
- (3) 松开滑鼠按钮。指定扫描区域的长方形显示在图像上。

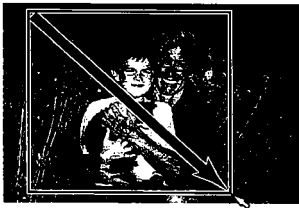

拖动鼠标

●使用自定义扫描模式

当您在主要(Main)对话框中的扫描模式(Scanning Mode)栏中选择了自定义(Custom)时，将会打开自定义(Custom)对话框，允许您为特殊的扫描作业调整扫描设置。

- 1 打开 IS Scan 的主要(Main)对话框。
- 2 在扫描模式(Scanning Mode)栏中单击自定义(Custom)按钮，显示自定义(Custom)对话框。
- 3 在自定义(Custom)对话框中指定所需的设置。

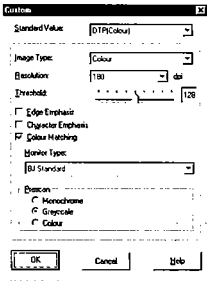

标准值(Standard Value)：

您可以将标准值更改为这里的默认设置。

图像类型(Image Type)：

使用图像类型(Image Type)设置选择一种图像类型。请从彩色(Colour)(默认)、灰度(Greyscale)或单色(Monochrome)中选择图像类型(Image Type)。

分辨率(Resolution)：

分辨率(Resolution)设置决定扫描图像的精确度。分辨率设置越高，扫描图像的精确度和质量就越高。(但是当分辨率设置越高时，文件大小就越大。)

- 90dpi 设置足够用于在屏幕上观看图像。
- 180dpi 设置足够用于打印图像。

深浅值(Threshold)：

深浅值(Threshold)选项决定单色图像的半色调浓度。将滑杆拖动到左边以得到较淡的图像，而将滑杆拖动到右边则会得到较浓的图像。深浅值(Threshold)选项只有当图像类型(Image Type)设置为单色(Monochrome)和强调字符(Character Emphasis)功能关闭时，才可被选用。

注释

- 当您想要更改您指定的部分时，将鼠标置于已指定的部分中，然后将鼠标拖动到理想的位置。
- 当您想要取消您所指定的部分时，请按照以下的指示说明。

Windows

右击图像。长方形将会消失，您可以重新指定图像部分。

Macintosh

按下控制(Control)按钮，同时单击图像。长方形将会消失，您可以重新指定图像部分。

■ 更改扫描模式(Scanning Mode)

当启动了 IS Scan 或 IS Scan Plus 后，您需要根据您想要扫描的图像而更改设置。

● 当使用 IS Scan Plus 时

Windows

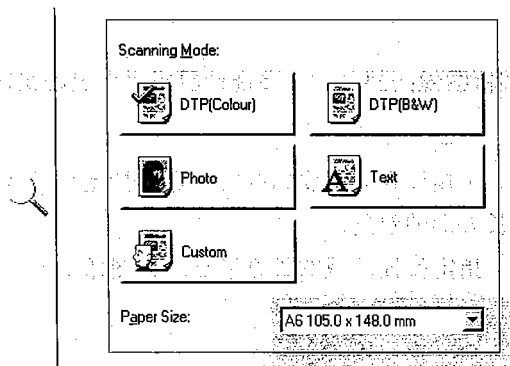

在扫描模式(Scanning Mode)下选择所需的按钮。最佳的设置是根据扫描作业的内容预先登记。当您单击其中一个按钮，该按钮将会标有一个大的复选标记，代表此按钮已被选中。再单击此按钮以显示一系列预先登记的设置。

选择纸张尺寸(Paper Size)。





注释

当您选择自定义(Custom)按钮时，自定义(Custom)对话框将会打开，允许您为特殊的打印作业调整所有的扫描设置。

➡ 请参阅 "使用自定义扫描模式" 部分(第 164 页)

* 1 : 强调边缘(Edge Emphasis) * 2 : 强调字符(Character Emphasis)

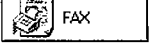
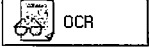
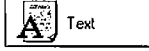
* 3 : 颜色匹配(Colour Matching)

| 按钮 | 用途 | 图像类型 分辨率(dpi) | * 1 * 2 * 3 | 预扫描模式 |
|--|---|------------------|-------------------|-------|
|  [桌面印刷(彩色)] | 扫描彩色图像的标准设置。 | 颜色 180 | 关 关 开 | 灰度 |
|  [桌面印刷(黑白)] | 扫描单色图像的标准设置。 | 灰度 180 | 关 关 关 | 灰度 |
|  (照片) | 适合用于扫描如快相等的冲印照片。 | 颜色 360 | 关 关 开 | 灰度 |
|  (传真) | 将单色的图像扫描, 并转换为适合用于传真的数据。 | 单色 200 | 关 开 关 | 单色 |
|  (光学字符识别) | 将单色的图像扫描, 并转换为适合用于光学字符识别(OCR)输入的数据。 | 单色 360 | 关 开 关 | 单色 |
|  (文本) | 适合用于扫描主要包含文本的图像。 | 单色 180 | 开 关 关 | 单色 |
|  (自定义) | 用于为特殊的打印作业自定义设置。 ➡ 请参阅"使用自定义扫描模式"部分(第164页) | -- | -- | -- |

注释

当您选择传真(FAX)或光学字符识别(OCR)时, 文件将会以灰度扫描和处理, 并转换为单色二进位图像数据。这个程序除去了不必要的图像背景和增加扫描文本和线条艺术的质量。[当您选择文本(Text)时, 文件将会以单色图像扫描和处理。]

● 当从 TWAIN 兼容图形应用程序中使用 IS Scan 时

Windows

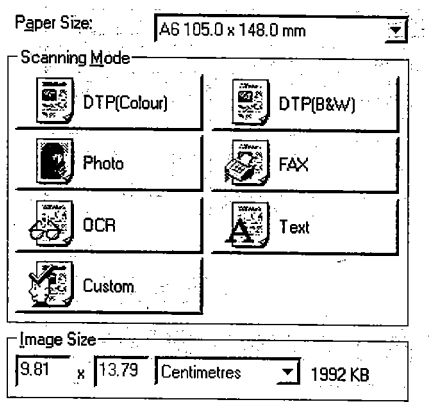

选择纸张尺寸(Paper Size)。

在扫描模式(Scanning Mode)下选择所需的按钮。最佳的设置已根据扫描作业的内容预先登记。(当您单击其中一个按钮，该按钮将会标有一个大的复选标记，代表此按钮已被选中。再单击此按钮以显示一系列预先登记的设置。)

图像尺寸(Image Size)栏中的数值会根据您所选择的大小而改变。

注释

当您选择自定义(Custom)按钮时，自定义(Custom)对话框将会打开，允许您为特殊的打印作业调整所有的扫描设置。

➡ 请参阅 "使用自定义扫描模式" 部分(第 164 页)

注释

- 有些 TWAIN 兼容图形应用程序不会显示 IS Scan 的主要(Main)对话框, 而会显示该应用程序一个不同的特徵屏幕。如果您是使用这类型的应用程序, 请仔细阅读应用程序的用户手册, 以执行预扫描或普通扫描。
- 当从 TWAIN 兼容应用程序中启动 IS Scan 后, 请不要关闭应用程序。如果您将应用程序关闭, 系统将不能回应。
- 当您单击预扫描(Prescan)或扫描(Scan)按钮时, 将会出现以下信息。

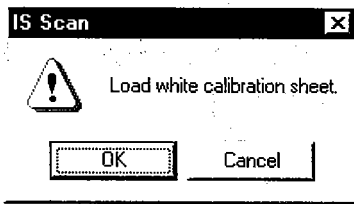

将白平衡纸装入打印机的自动供纸器中, 然后单击确定(OK)按钮。开始白平衡校正。

➡ 请参阅 "白平衡校正" 部分(第 167 页)

- 当您想退出IS Scan时, 从设置(Settings)菜单中选择退出驱动程序(Exit Driver)。

■ 更改扫描模式(Scanning Mode)

您可以根据您的扫描作业选择理想的扫描模式。

如图像类型和分辨率等的最佳设置已根据扫描作业的内容而预先登记。

当您想要为特殊的扫描作业自定设置时, 请单击自定义(Custom)按钮。

● 选择已登记的扫描模式

在主要(Main)对话框中的扫描模式(Scanning Mode)栏中选择最适合的图标。

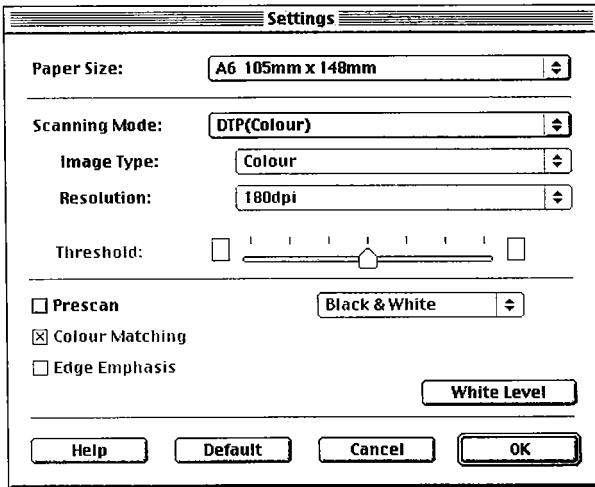

选择纸张尺寸(Paper Size)。

选择您想要扫描的图像类型。

注释 当您在扫描模式(Scanning Mode)中选择用户设置(User Setting)时，您可以根据特殊的扫描作业调整所有的扫描设置。

➡ 请参阅“使用指定设置扫描”部分(第216页)

■ 扫描

1 将您想要扫描的图像装入自动供纸器。请小心不要让图像移离扫描文件夹。

2 开始扫描。

当盛载著扫描图像的扫描文件夹从出纸托架中退出时，扫描图像将会显示出来。

注释 当您扫描书本和杂志的印刷图像时，扫描图像可能会较阴暗。为了解决这个问题，请使用一个较低的分辨率设置，然后再尝试扫描。

3 如有需要，可将扫描图像保存。

注释

- 当您想移动选择框(Selection Box)时，将鼠标置于选择框(Selection Box)中，然后将鼠标拖动到理想的位置。
- 当您想更改选择框(Selection Box)的大小时，指向选择框(Selection Box)的一个角，然后拖动鼠标。
- 您可以在图像尺寸(Image Size)栏中确定选择框(Selection Box)的尺寸。
- 选择框(Selection Box)的最小尺寸为 25.4 毫米 x 25.4 毫米。

6 将您想要扫描的图像再次装入打印机的自动供纸器中。

7 单击扫描(Scan)按钮。[如果您在步骤 5 中已指定了选择框(Selection Box)，则只有部分的图像会被扫描。]

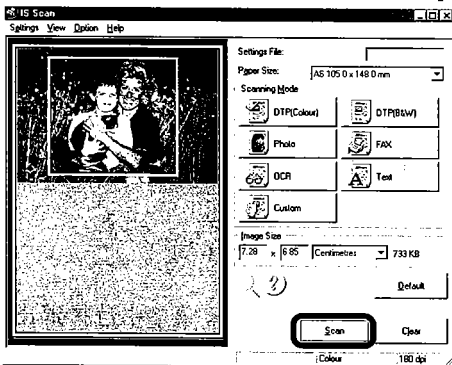

8 当扫描完成后，单击传送(Transfer)按钮，将图像数据传送到 TWAIN 兼容图形应用程序中。如有需要，可在应用程序中调整、编辑或修饰图像。

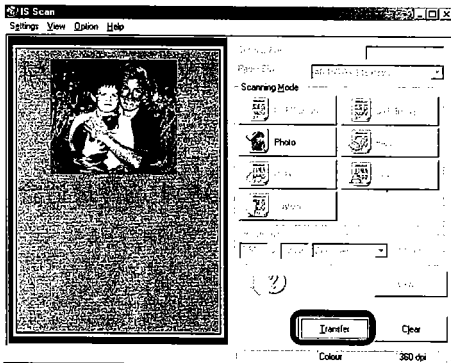

● 退出 IS Scan 软件

Windows

单击退出(Exit)按钮。如果您想要打印扫描图像，请在您退出IS Scan前执行打印操作程序。

Macintosh

从文件(File)菜单中选择退出(Exit)。如果您想要打印扫描图像，请在您退出 IS Scan 前执行打印操作程序。

注释

如要退出 TWAIN 兼容图形应用程序时，请按照应用程序提供的指示说明执行。

■ 保存图像

扫描完成后，将图像保存，以在您的图形应用程序中使用。

● 当使用 IS Scan Plus 时

Windows

- 1 单击保存(Save)按钮。
- 2 当出现保存为(Save As)对话框时，键入文件名称、驱动器或文件夹名称和文件格式类型。
- 3 单击保存为(Save As)对话框中的保存(Save)按钮。

● 当将 IS Scan 作为一个单独的应用程序使用时

Macintosh

- 1 单击保存(Save)按钮。
- 2 在对话框中键入文件名称、驱动器或文件夹名称和文件格式类型。
- 3 单击对话框中的保存(Save)按钮。

4 确保您想要扫描的图像已装入打印机的自动供纸器中，然后单击预扫描(Prescan)按钮。

注释

- 预扫描是一个在您实际扫描图像前的简单化测试扫描。一般而言，预扫描用于决定图像是否能正确地扫描，或是当您想测试图像调节的效果。

- 如果在预扫描后，预览区域显示的图像有部分歪斜或不见了，请按照以下步骤重新执行预扫描。

1. 单击清除(Clear)按钮。
2. 将您想要扫描的图像正确地装入扫描文件夹中。
3. 将图像再次装入打印机的自动供纸器中。
4. 单击预扫描(Prescan)按钮。

5 当您只希望扫描整幅图像的部分时，请拖动鼠标以指定扫描部分。[所指定的部分称为选择框(Selection Box)，只有在选择框(Selection Box)内的范围才会被扫描。]如要指定选择框(Selection Box)，请按照以下步骤执行。

- (1) 指向您想要选择的图像长方形区域的一个角落。
- (2) 拖动滑鼠到长方形的对角。
- (3) 松开滑鼠按钮。所指定的长方形[选择框(Selection Box)]在图像上出现。

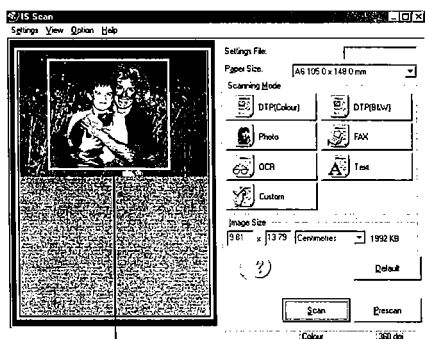

选择框(Selection Box)

● 当从 TWAIN 兼容图形应用程序中使用 IS Scan 时

扫描图像可以从 IS Scan 中传送到图形应用程序中，并保存在程序中。有关的详情，请参阅图形应用程序提供的指示说明。

■ 打印

在您打印扫描图像前，请以 BJ 墨盒更换打印机中的 IS-22 彩色图像扫描器。

1 请以 BJ 墨盒更换打印机中的 IS-22 彩色图像扫描器。

- (1) 打开打印机前盖，然后移除 BJ 墨盒。
- (2) 将取出的扫描器保存在保护软包中。
- (3) 安装 BJ 墨盒。
- (4) 关闭前盖。

2 打印扫描图像。

Windows 单击打印(Print)按钮。

Macintosh 启动允许您打印图像的图形应用程序，然后打开您所保存的图像文件。选择用于打印的命令。

IS Scan 软件

■ 使用 IS Scan

本节描述了如何在一个 TWAIN 兼容的应用程序中启动 IS Scan 后，扫描图像。

➡ 请参阅 "使用扫描器" 部分(第 63 页)

● 扫描图像

以下是使用 TWAIN 兼容的应用程序扫描图像的基本指示。请注意，操作程序会根据您所使用的应用程序而有所不同。

- 1 将 IS-22 彩色图像扫描器装入打印机中。
- 2 从应用程序菜单中选择用于扫描的命令[如捕获(Acquire)或 TWAIN]，将显示 IS Scan 的主要(Main)对话框。
- 3 按照如下指示指定基本设置。
 - (1) 单击纸张尺寸(Paper Size)栏右边的向下箭头，为您想要扫描的图像选择最适合的纸张尺寸。
 - (2) 从扫描模式(Scanning Mode)栏中，为您想要扫描的图像选择最适合的扫描模式。

➡ 请参阅 "更改扫描模式(Scanning Mode)" 部分(第 162 页)

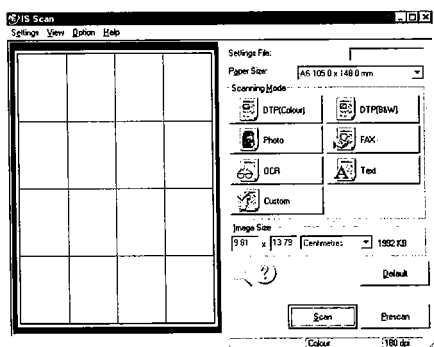

打印照片

■ 打印照片图像的注意事项(I)

为了以最佳的打印质量打印从数码相机或扫描仪，或是从互联网主页下载的照片图像，请仔细留意以下三点。

- 使用 Photo 墨盒。
- 使用专为重现照片效果而设计的特殊介质。
- 使用打印机驱动程序中正确的打印设置。

■ 打印照片图像的注意事项(II)

1 确保打印机已接上电源，并确保已安装了 Photo 墨盒。

2 将特殊打印介质装入打印机的自动供纸器中。

使用普通纸也可以得到出色的照片打印质量，但是如果想要得更优秀的色彩重现效果，建议使用以下列出的特殊打印介质。

- ➡ 高分辨率纸 HR101(请参阅第 49 页)
- ➡ 光面照相纸 GP-301(请参阅第 55 页)
- ➡ 光面卡片纸 FM-101(请参阅第 57 页)

3 按照如下指示调整打印机驱动程序设置。

- ➡ 请参阅“供 Windows 用户参阅”部分(第 82 页)
- ➡ 请参阅“供 Macintosh 用户参阅”部分(第 82 页)

注释 为了以最佳的效果重现每种色调，确保介质类型(Media Type)中的设置与您所装入打印机中的介质相匹配。

注释

- 您也可以从 Windows 桌面中同时卸载所有喷墨打印机的打印机驱动程序。请按照以下步骤执行。
 1. 双击 Windows 桌面中的 **BJ 打印机**(BJ Printer)。
 2. 双击 **BJ 打印机**(BJ Printer)文件夹中的 **卸载**(Uninstall)图标。
- 当您想卸载特定的打印机驱动程序时，请按照以下步骤执行。
 1. 从 **开始**(Start)菜单中选择 **设置**(Settings)，然后单击 **打印机**(Printer)。
 2. 在 **打印机**(Printers)窗口中选择您想要移除的打印机驱动程序图标。
 3. 从 **文件**(File)菜单中选择 **移除**(Delete)。
 4. 当出现确认信息时，单击 **是**(Yes)按钮。
- 当 **BJ 打印机监视器**(BJ Printer Monitor)启动时，卸载程序将不能进行。

Windows 供 Windows 用户参阅



SuperPhoto

- 4 打开打印机属性(Printer Properties)对话框，在主要(Main)标签中的选择打印模式(Choose Print Mode)下选择高级照片(SuperPhoto)。当选择了高级照片(SuperPhoto)后，BJ 墨盒(BJ Cartridge)设置会自动改变为照片(Photo)，让您可以使用 Photo 墨盒提供的六种不同类型的墨水。
- 5 单击确定(OK)按钮关闭打印机属性(Printer Properties)对话框。
- 6 开始打印作业。

Macintosh 供 Macintosh 用户参阅



- 4 选择用于打印的命令[如从文件(File)菜单中选择"打印(Print)"]，以打开打印(Print)对话框。
- 5 从打印(Print)对话框中选择照片(Photo)。
- 6 从 BJ 墨盒(BJ Cartridge)设置中选择照片(Photo)，然后单击打印(Print)按钮。

■ 关于照片优化技术(Photo Optimizer)

照片优化技术(Photo Optimizer)在打印前自动调整从数码相机拍摄的照片图像。使用照片优化技术(Photo Optimizer)可在打印前对照片图像的颜色偏差和过度曝光或曝光不足等作出补偿。

Windows

- 1 打开打印机属性(Printer Properties)对话框，然后单击主要(Main)标签。
- 2 单击高级(Advanced)按钮。
- 3 在质量(Quality)标签中选择照片优化技术(Photo Optimizer)。

5 单击下一步(Next)按钮。

6 当出现信息提示您装入纸张时，单击确定(OK)按钮。

■ 卸载 BJ 打印机驱动程序

您可以通过更新打印机驱动程序提升打印机的性能。当您安装新版本的打印机驱动程序前，请在安装前先将旧版本的打印机驱动程序卸载。

● 使用卸载程序(Uninstaller)卸载 BJ 打印机驱动程序

如果您正使用多台喷墨打印机，并希望在同一时间移除所有喷墨打印机的打印机驱动程序时，请使用卸载程序(Uninstaller)功能。

1 从开始(Start)菜单中选择程序(Programs)，然后单击 BJ 打印机(BJ Printer)。

2 单击卸载(Uninstall)。

3 当出现确认信息时，单击是(Yes)按钮。

4 单击确定(OK)按钮。到此完成了卸载的程序。

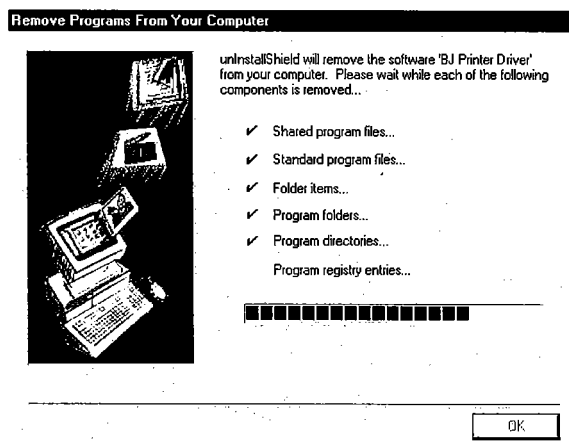

根据您所使用的系统，或会出现信息提示您重新启动系统。单击确定(OK)按钮。

4 如有需要，请检查整页(Whole Page)复选框。

开：当整页(Whole Page)设置被开启时，照片优化技术(Photo Optimizer)会独立地调整在同一版面上出现的各幅照片图像。当在版面中包含了修剪过或旋转了的图像时，请使用整页(Whole Page)设置。

关：当整页(Whole Page)设置被关闭时，照片优化技术(Photo Optimizer)会整体性地调整在同一版面上出现的照片图像。

Macintosh

- 1 从质量(Quality)面板中选择照片优化技术(Photo Optimizer)。照片优化技术(Photo Optimizer)会调整经过使用图形应用程序中的编辑菜单(如"裁剪(Cut)"和"旋转(Rotate)"等)编辑过的图像。



关



开

6 当出现信息提示您装入纸张时，单击确定(OK)按钮。

●当使用 USB 接口时

注释 当使用 USB 接口连接打印机和计算机时，请按照本节描述的顺序执行。

1 从开始(Start)菜单中指向程序(Programs)，单击 BJ 打印机(BJ Printer)，然后单击添加 BJ 打印机(Add BJ Printer)。

2 单击USB按钮。当显示以下屏幕时，请使用USB接口电线连接打印机和计算机。(当连接了打印机和计算机后，USB 驱动程序会自动被安装。)

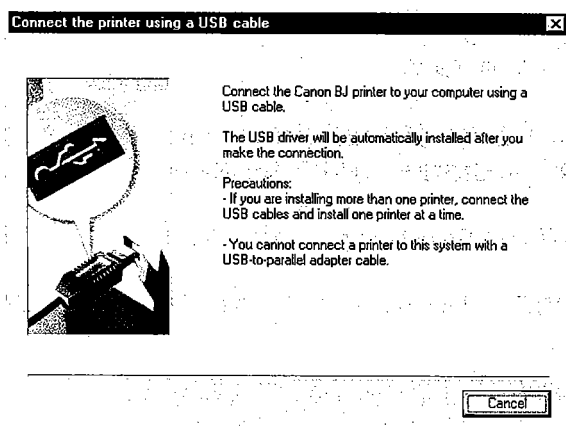

注释 如果在以下的步骤中不能前进到下一步，则表示有问题(故障)发生。请按照以下步骤执行。

- 1 单击取消(Cancel)按钮，关闭添加BJ打印机(Add BJ Printer)。
- 2 请仔细地参阅入门指南(使用 USB 接口的注意事项)，然后正确地消除故障的起因。

3 从已选择的打印机(Selected printer)栏中选择您想添加的打印机名称。

4 在已选择的端口(Selected port)栏中，确保打印机端口(如USBPRN01)增亮被选中。

故障排除

如果您在操作打印机时遇到问题，请参阅以下的题目。

| | |
|----------------------------------|------------|
| 打印输出效果不满意 | 86 |
| 彩色文件以黑白打印 | 86 |
| 颜色不清晰 | 87 |
| 打印出的颜色与屏幕上的颜色不匹配 | 88 |
| 打印输出的内容与屏幕上显示的不匹配 | 89 |
| 打印内容被 90 度旋转了 | 91 |
| 打印内容在左上角处 | 91 |
| 右下角、右边或底部内容不见了 | 92 |
| 文本和图像被翻转打印(镜像) | 93 |
| 放大或缩小打印不正确 | 93 |
| 单页文件被分成多页打印 | 94 |
| 颜色出现条纹或不正确 | 95 |
| 直线折断 | 96 |
| 打印页送出时卷曲 | 96 |
| 纸张背面被墨水弄脏 | 97 |
| 墨水模糊 | 98 |
| 打印面有刮痕 | 99 |
| 打印区域有白色条纹 | 101 |
| 颜色出现条纹或不均匀 | 101 |
| 文件的最后部分未被打印 | 102 |
| 字符和数字出现锯齿边缘 / 色彩层次出现条纹或不自然 | 103 |
| 打印机不开始打开或打印中途停止 | 104 |
| 接上电源后，打印机不操作 | 104 |
| 打印机不开始打印 | 104 |
| 打印中途停止 | 106 |
| 执行打印但什么都没有打印出来 | 106 |
| 墨盒支架不能移到中间 | 107 |
| 墨盒支架不能回到原位 | 108 |

- 注释**
- 当您想使打印设置生效，而不关闭打印机属性(Printer Properties)对话框时，请单击应用(Apply)按钮。
 - 当您不想使打印设置生效时，请单击取消(Cancel)按钮。
 - 当您想将打印设置还原为出厂设置，单击在每一个标签中的默认值(Default)按钮。

■ 添加 BJ 打印机

您可以在打印机驱动程序中添加兼容的喷墨打印机。请注意，打印机的操作会根据您所使用的打印机接口类型而有所不同。

● 当使用并行口时

- 1 开启您将要添加的打印机。
- 2 从开始(Start)菜单中指向程序(Programs)，单击 BJ 打印机(BJ Printer)，然后单击添加 BJ 打印机(Add BJ Printer)。
- 3 从已选择的打印机(Selected printer)栏中选择您想添加的打印机名称。
- 4 在已选择的端口(Selected port)栏中，确保打印机端口(如LPT1：)增亮被选中。

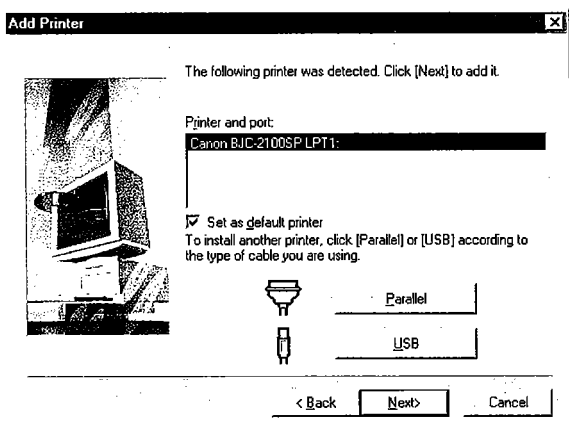

- 5 单击下一步(Next)按钮。

| | |
|--|------------|
| 夹纸或无法正确送纸 | 109 |
| 纸张无法从自动供纸器送入 | 109 |
| 无法正确送入信封 | 110 |
| 纸张送入时歪斜 | 111 |
| 一次送入多张纸张 | 111 |
| 夹纸 | 112 |
| 出现错误信息 | 113 |
| 无法写入 LPT1 或 USBPRN(Error writing to LPT1 or USBPRN) | 113 |
| 应用程序故障(Application error)和一般保护错误(General protection fault) | 115 |
| 其它错误信息 | 117 |
| 扫描器问题 | 119 |
| 扫描结果不满意 | 119 |
| 不能与 TWAIN 兼容应用程序一同使用 | 123 |
| 其它扫描问题 | 124 |
| 其它问题 | 128 |
| 不能安装打印机驱动程序 | 128 |
| 不能打开 BJ 打印机状态监视器(BJ Printer Status Monitor) | 129 |
| 不能执行后台打印 | 130 |
| 墨水消耗太快 | 131 |
| 避免问题发生 | 132 |
| 设置色彩调节 | 132 |
| 调整亮度(伽玛曲线系数) | 133 |
| 调整输出风格 | 133 |
| 检查打印机和计算机的连接 | 134 |
| 将 BJC-2100SP 设置为默认打印机 | 135 |
| 寻求帮助以前 | 136 |
| 缩小问题范围 | 136 |
| 检查打印环境 | 137 |
| 清洁纸辊 | 139 |
| 运输打印机 | 141 |

如要查找您想得到信息的项目，单击**搜索(Index)**或**寻找(Find)**标签，然后输入关键字。

■ 关闭打印机属性(Printer Properties)对话框

当完成了所需的打印设置后，请关闭打印机属性(Printer Properties)对话框，然后开始打印作业。

● 使打印设置生效

- 1 确定方向(Direction)信息。确保已根据装入打印机中的纸张正确地设置纸张厚度杆。

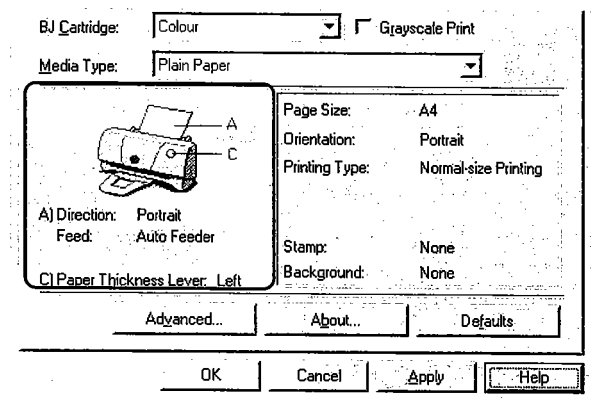

- 2 单击确定(OK)按钮，打印设置生效，并关闭打印机属性(Printer Properties)对话框。

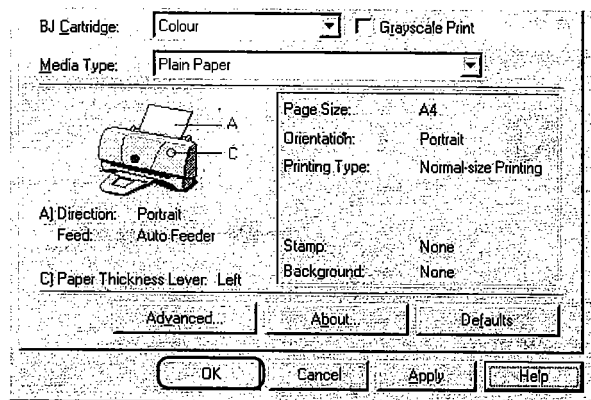

打印输出效果不满意

■ 彩色文件以黑白打印

以彩色制作的文件被打印成黑白。

检查 1 是否安装了黑色 BJ 墨盒？

使用黑色BJ墨盒不能作彩色打印。请根据您的应用程序更换适合的彩色墨盒，如彩色 BJ 墨盒或 Photo BJ 墨盒。

➡ 请参阅 "更换 BJ 墨盒" 部分(第 33 页)

检查 2 是否在打印机驱动程序中选择了黑白打印？

确保打印机驱动程序对话框中的**BJ墨盒**(BJ Cartridge)设置并不是**黑色**(Black)，而且符合安装在打印机中的墨盒类型。

➡ 请参阅 "BJ 墨盒" 部分(第 28 页)

检查 3 是否选择了灰度打印(Greyscale Print)？

Windows

打开打印机属性(Printer Properties)对话框，然后在**主要**(Main)标签中取消选中**灰度打印**(Grayscale Print)。

Macintosh

取消选中在**打印**(Print)对话框左下角的**灰度打印**(Grayscale Print)。

检查 4 是否在应用程序中选择了单色打印？

有些应用程序的打印对话框允许您选择或取消彩色打印。

在应用程序中，检查是否已选择了此设置。

有关详情，请参阅应用程序的用户手册。

■ 使用在线帮助

当您想得到某一个特定题目的更多信息时，在线帮助在您的计算机屏幕上提供所需的信息。

● 查找特定题目的信息

1 当您单击打印机属性(Printer Properties)对话框右上角的 ? 按钮时，鼠标的形状会变成  。

2 单击您想了解的项目，以得到有关的信息。将会显示详细的说明。

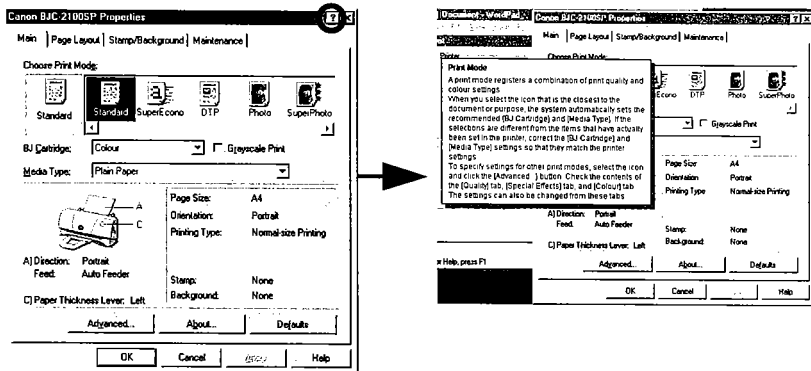

● 查找有关一个操作程序的信息

1 单击打印机属性(Printer Properties)对话框右下角的帮助(Help)按钮。

2 当显示 BJ 打印机驱动程序帮助(BJ Printer Driver Help)的内容时，选择所需项目，以得到有关的信息。

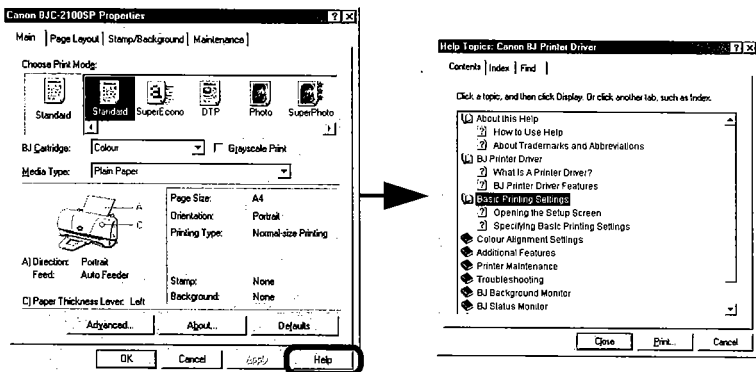

检查 5 是否选择了正确的打印机驱动程序？

Windows

如果错误地选择了只支持单色打印的打印机驱动程序，则所有文件将会以单色打印。

重新启动打印作业，然后检查打印(Print)对话框的名称(Name)输入框中是否显示了"Canon BJC-2100SP"。

如果显示了其它打印机的名称，请单击向下箭头，然后从下拉式列表中选择"Canon BJC-2100SP"。

注释 为避免此问题出现及令打印更为方便，您可以将BJC-2100SP设置为默认打印机。

■ 颜色不清晰

当您打印照片或插图时，打印出的颜色没有预期般清晰。

检查 1 BJ 墨盒和介质是否适合打印作业的类型？

对于打印照片和插图，建议使用高分辨率纸、光面照相纸或高光胶片。这些打印介质能够提供比普通纸更好的色彩再现效果和更亮丽的色调。

如果您要打印图形或图表，BC-21e 彩色墨盒是最佳的 BJ 墨盒选择，而对于打印照片等拥有较精细色彩层次的自然图像，BC-22e Photo 墨盒则是最适合的选择。

阻塞或损坏的 BJ 墨盒也可能会引起打印问题。打印喷嘴检查图案，然后检查打印出的图案。

➡ 请参阅 "打印喷嘴检查图案" 部分(第 39 页)

检查 2 打印机驱动程序的设置是否适合正在使用的介质和打印作业？

打开打印机驱动程序对话框，为打印作业选择最适合的打印模式。

请同时确保**BJ 墨盒(BJ Cartridge)**和**介质类型(Media Type)**的设置与安装在打印机中的 **BJ 墨盒和介质**相匹配。

➡ 请参阅 "选择打印模式(Print Mode)" 部分(第 148 页) **Windows**

➡ 请参阅 "更改打印(Print)对话框设置" 部分(第 190 页) **Macintosh**

- 3 在单位(Unit)栏中选择毫米或英寸作为量度单位，然后输入宽度和高度，输入数值必须满足以下范围：

宽度： 100.0 毫米至 241.3 毫米

高度： 100.0 毫米至 584.2 毫米

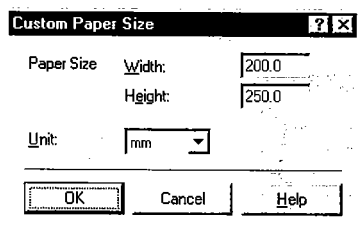

- 4 单击确定(OK)按钮。

■ 确定送纸方式

您可以在主要(Main)标签中的指示图中检看送纸方式。

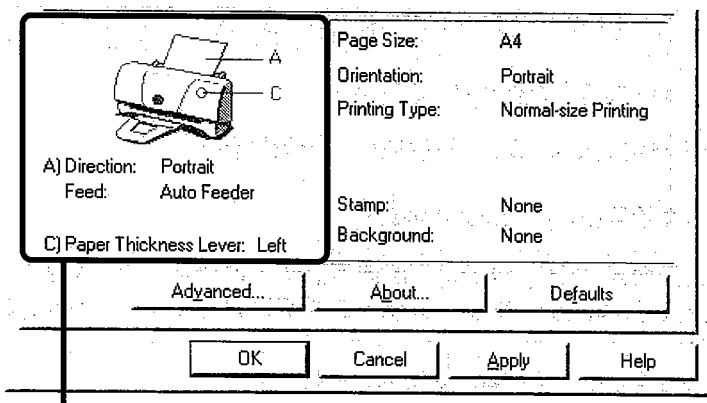

指示图

BJC-2100SP 仅提供了自动供纸器，而没有手动供纸功能。

注释

Windows 您也可以在主页(Main)标签中单击高级(Advanced)按钮。单击颜色(Colour)标签,检查是否已选择了色彩调节(Colour Adjustment),然后调整如色彩平衡(Colour Balance)、输出风格(Output Style)和亮度(Brightness)等的颜色设置。

Macintosh 选择颜色(Colour)面板,然后更改如匹配方法(Matching Method)等设置。

检查 3 是否在 BJ 墨盒中使用了重新灌注的墨水?

如果在 BJ 墨盒中使用了由第三者制造的灌注墨水盒,将不能得到满意的效果。我们建议您使用专为 BJ 墨盒而设计的墨水盒。

➡ 请参阅 "BJ 墨盒" 部分(第 28 页)。

■ 打印出的颜色与屏幕上的颜色不匹配

您在屏幕上看到的颜色与打印出的相同图像副本的颜色不匹配。例如,物体在屏幕上显示的是蓝色,而打印出的却是紫色,以及物体在屏幕上显示的是浅绿色的,而打印出的却是深绿色的。

彩色屏幕和打印机再现色彩的方式是不相同的。打印出的颜色色调可能无法完全与您在屏幕上所看到的颜色完全匹配,因为屏幕的颜色会因为观看的方式和屏幕色彩校正设置的不同而改变。

但是,如果屏幕显示与打印出的颜色差异太大时,请检查以下项目。

检查 1 BJ 墨盒的墨水是否处于良好状态?

如果屏幕上显示的颜色与打印输出的颜色差异很大,可能是其中一种颜色的墨水盒的墨水已经耗尽,或是打印头喷嘴阻塞了。

打印喷嘴检查图案,然后检查结果。

如果图案出现折断或缺漏的情况,请清洗打印头。

➡ 请参阅 "打印喷嘴检查图案" 部分(第 39 页)

➡ 请参阅 "清洗打印头" 部分(第 42 页)

●更改纸张尺寸(对于一般纸张尺寸)

当打印设置信息栏中的页面尺寸(Page Size)并非与应用程序中的设置相匹配时，请按照以下的步骤执行。

- 1 单击页设置(Page Layout)标签。
- 2 单击页面尺寸(Page Size)栏的向下箭头，然后从下拉式列表中选择适合的纸张尺寸。

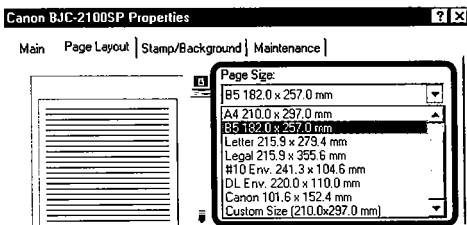

注释 根据您所使用的应用程序，页面尺寸(Page Size)栏可能会变成灰色而不能被选取。如果发生这样的情况，单击取消(Cancel)按钮关闭打印机属性(Printer Properties)对话框，然后从开始(Start)菜单中直接打开打印机属性(Printer Properties)对话框，重新再试一次。

- ➔ 请参阅 " 打开打印机属性(Printer Properties)对话框 " 部分 (第 145 页)
[直接从开始(Start)菜单中打开(第 147 页)]

●更改纸张尺寸(对于自定义纸张尺寸)

如果您是使用自定义纸张尺寸，请按照以下步骤执行。

- 1 单击页设置(Page Layout)标签。
- 2 单击页面尺寸(Page Size)栏的向下箭头，然后从下拉式列表中选择自定义尺寸(Custom Size)。显示自定义页面尺寸(Custom Page Size)对话框。

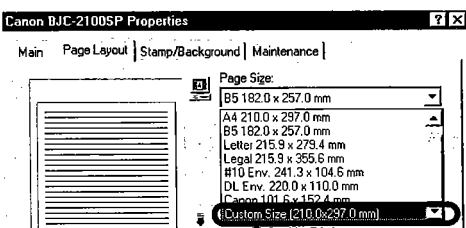

检查 2 打印机驱动程序的正确设置是否？

打开打印机驱动程序对话框，在**主要(Main)**标签中的**选择打印模式(Choose Print Mode)**栏中选择最适合打印作业的打印模式。

请同时确保**BJ 墨盒(BJ Cartridge)**和**介质类型(Media Type)**的设置与安装在打印机中的**BJ 墨盒**和**介质**相匹配。

➔ 请参阅“选择打印模式(Print Mode)”部分(第 148 页) **Windows**

➔ 请参阅“更改打印(Print)对话框设置”部分(第 190 页) **Macintosh**

注释

Windows 您也可以单击**主要(Main)**标签中的**高级(Advanced)**按钮，单击**颜色(Colour)**标签，然后调整如**色彩平衡(Colour Balance)**、**输出风格(Output Style)**和**亮度(Brightness)**等的颜色设置。如果**色彩调节(Colour Adjustment)**没有被选中，请单击复选框以开启设置。

Macintosh 使用**手动(Manual)**打印。

打印输出的内容和屏幕上显示的不匹配

在屏幕上显示的文件是正确的，但是打印出的与屏幕显示的不匹配。

检查 1 打印作业是否在完成前被取消？

在计算机或打印机中，可能残留了被取消的打印作业的数据。断开打印机电源线和关掉计算机，然后再次接上打印机电源线，并重新启动计算机，再试著打印。

注释

Windows 如要检查是否有先前的打印作业数据残留，从**开始(Start)**菜单中选择**设置(Settings)**，然后单击**打印机(Printers)**。双击**BJC-2100SP**图标。如果您看到有一个或多个打印作业在排队等候打印，请从**打印机(Printer)**菜单中选择**清除打印作业(Purge Print Documents)**。有关详情，请参阅您的Windows的用户手册或在线帮助。

注释 当您更改了**BJ墨盒(BJ Cartridge)**和**介质类型(Media Type)**中预先登记的设置，当前设置的图标会改变为用户修改值(User-modified)。

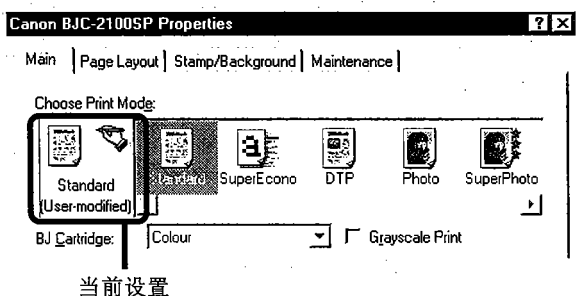

您可以使用**用户修改值(User-modified)**图标开始打印作业，但是您亦可以在**选择打印模式(Choose Print Mode)**栏中以一个新的图标将设置保存和注册。

■ 设置页面尺寸(Page Size)

在打印以前，请在应用程序中设置您所使用的纸张尺寸。同时请确定打印机属性(Printer Properties)对话框中的**页面尺寸(Page Size)**与应用程序中的纸张尺寸设置相匹配。

● 确定纸张尺寸

您可以在**主要(Main)**标签中的打印设置信息栏中检看您使用的纸张尺寸。确保**页面尺寸(Page Size)**中的设置与应用程序中的设置相匹配。

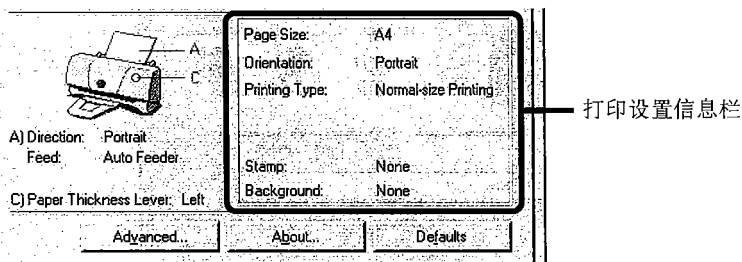

检查 2

是否使用了正确的打印机驱动程序？

Windows

如果您为打印作业选择了错误的打印机驱动程序，则可能会打印出无意义的字符和符号。

重新启动打印程序，确保打印(Print)对话框的名称(Name)输入框中显示了"Canon BJC-2100SP"。

如果选择了其它驱动程序，单击向下箭头，然后在下拉式列表中选择"Canon BJC-2100SP"。

注释

为避免此问题出现及令打印更为方便，您可以将BJC-2100SP设置为默认打印机。

检查 3

打印机和计算机的连接是否牢固？

检查打印机和计算机上的打印机电线的连接。错误或松脱的连接会导致打印输出的内容与屏幕上所显示的内容不匹配。

➡ 请参阅"检查打印机和计算机的连接"部分(第 134 页)

检查 4

原文件是否有问题？

如果只是当您打印特定文件时，打印输出才会与屏幕上显示的不匹配，则问题的原因可能是在文件或您所使用的应用程序中。请重新创建文件然后试著打印。

如果新文件能正确地打印，则代表原文件有问题。

如果新文件还是不能正确地打印，请与软件制造商联系。

➡ 请参阅"寻求帮助以前"部分(第 136 页)

注释

- 除了BJ墨盒(BJ Cartridge)和介质类型(Media Type)设置外,选择打印模式(Choose Print Mode)栏中还有其它预先登记的打印设置图标。如要确定预先登记的设置,请在选择图标后单击高级(Advanced)按钮。质量(Quality)、特殊效果(Special Effect)和颜色(Colour)标签中的设置是打印模式的属性。
- 如有需要,您可以修改预先登记的打印模式设置。

●选择打印模式

当您选择图标后,请确保装入打印机中的BJ墨盒和打印介质与BJ墨盒(BJ Cartridge)和介质类型(Media Type)设置相匹配。

- 1 打开打印机属性(Printer Properties)对话框,然后单击主要(Main)标签。
- 2 在选择打印模式(Choose Print Mode)栏中,为您的打印作业类型选择理想的图标。
- 3 确保安装在打印机中的BJ墨盒和打印介质与BJ墨盒(BJ Cartridge)和介质类型(Media Type)设置相匹配。

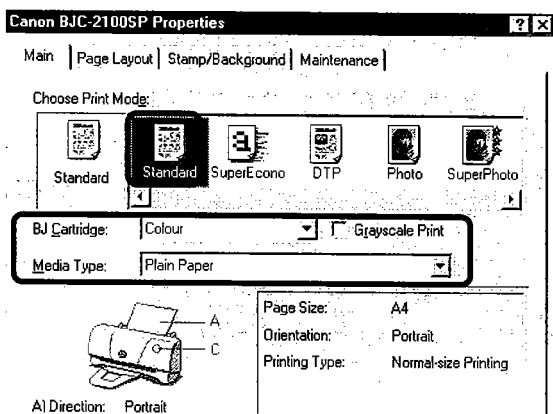

■ 打印内容被 90 度旋转了

文件的文字方向不正确，打印时被旋转了 90 度。

检查 1 方向(Orientation)的设置是否正确？

如果纸张是垂直装入打印机，而同时方向(Orientation)设置为横向(Landscape)，则文件内容会被旋转了 90 度打印。

选择纵向(Portrait)以在纸张的宽度方向打印，选择横向(Landscape)以在纸张的长度方向打印。

打开打印机驱动程序对话框，设置正确的打印方向。

Windows

在页设置(Page Layout)标签中核选方向(Orientation)的复选按钮。

Macintosh

从文件(File)菜单中选择页面设置(Page Setup)，然后检查方向(Orientation)。

检查 2 是否在应用程序中指定了以横向(Landscape)打印？

检查应用程序的方向(Orientation)设置。

有些应用程序在打印对话框中提供了设置，允许您可以设置打印方向。

有关详情，请参阅应用程序的用户手册。

注释 如果应用程序提供了方向(Orientation)设置，请确定打印机驱动程序设置的[纵向(Portrait)/ 横向(Landscape)]与应用程序中的设置相匹配。

■ 打印内容在左上角处

检查 1 打印机中放置的纸张是否大于打印机驱动程序中所指定的页面尺寸？

如果您用于打印的纸张大于打印机驱动程序中所指定之页面尺寸，则文件内容会被打印在页面的左上角。

打开打印机驱动程序对话框，然后检查页面尺寸的设置。如果设置不匹配，请更换装入打印机的纸张，或改变页面尺寸的设置。

您可以在以下位置找到页面尺寸设置：





注释 当您直接从开始(Start)菜单中打开**打印机属性(Printer Properties)**对话框时，Windows 操作系统会添加一些额外的标签[如**常规(General)**和**详细资料(Details)**]。有关这些额外标签的详情，请参阅Windows用户手册。

■ 选择打印模式(Print Mode)

在您开始打印前，请打开**打印机属性(Printer Properties)**对话框，指定打印模式。打印机属性(Printer Properties)对话框中的打印设置允许您对打印质量和色彩调节作出精细的调整，但是您可以通过从预先登记的打印设置中选择最适合的图标，以简单设置程序。

● 选择预先登记的打印模式

打印机驱动程序中包含了如下列出的预先登记打印模式。当您从**选择打印模式(Choose Print Mode)**栏中选择图标时，**BJ墨盒(BJ Cartridge)**和**介质类型(Media Type)**组合将会自动更改。请根据您的打印作业选择最适合的图标。

| | 用途 | BJ 墨盒 | 介质类型 |
|---|---|------------|-------|
|  Standard (标准) | 以标准打印质量打印大部分为文本(如文字处理器文件)的文件。 | 彩色(Colour) | 普通纸 |
|  SuperEcono (超经济) | 打印速度和打印成本优先于打印质量。使用此模式来试印，可节省墨水用量。 | 彩色(Colour) | 普通纸 |
|  DTP (桌面印刷) | 自动识别照片和图形，同时以最好的设置进行打印。当在同一份文件中包含了多种元素(如文本、表格、图形和照片)，此选项为最佳的打印模式。 | 彩色(Colour) | 普通纸 |
|  Photo (照片) | 提供高品质打印效果，用于打印具精细色彩层次的照片或其它图形。 | 彩色(Colour) | 高分辨率纸 |
|  SuperPhoto (高级照片) | 提供绝佳的照片打印效果。此模式亦适合用于打印具精细色彩层次的图形。 | 照片(Photo) | 高分辨率纸 |

➡ "设置页面尺寸(Page Size)"部分(第 150 页) **Windows**

➡ "更改页面设置(Page Setup)对话框设置"部分(第 188 页)

Macintosh

检查 2 打印机驱动程序中的比例打印(Scaled Printing)是否设置为缩小打印？

如果在打印机驱动程序中的比例打印(Scaled Printing)被设置为缩小，则文件便会被缩小并打印在页面的左上角。

如要关闭比例打印(Scaled Printing)，打开 Windows 的打印机属性(Printer Properties)对话框，或 Macintosh 的页面设置(Page Setup)对话框以改变设置。

如果您想使用比例打印(Scaled Printing)进行缩小打印，请确保您设置了正确的比例，并确保页面尺寸的选择正确。

有关详情，请参阅打印机驱动程序的在线帮助。

■ 右下角、右边或底部内容不见了

文本打印在页面的右下角或是打印超出了右边和底边，看上去如同被切掉。

检查 1 打印机中放置的纸张是否小于打印机驱动程序中所指定的页面尺寸？

如果您用于打印的纸张小于打印机驱动程序中所指定之页面尺寸，文件内容会被打印在页面的右下角，或文件的底部和右侧部分会被切掉。

打开打印机驱动程序对话框，检查页面尺寸的设置。

如果设置与装入打印机中的纸张尺寸不匹配，请更换打印机中的纸张或更改页面尺寸设置。

您可以在以下位置找到页面尺寸设置：

➡ 请参阅"设置页面尺寸(Page Size)"部分(第 150 页) **Windows**

➡ 请参阅"更改页面设置(Page Setup)对话框设置"部分(第 188 页)

Macintosh

● 直接从开始(Start)菜单中打开

当您想指定通用于所有应用程序的打印设置时，请直接从开始(Start)菜单中打开打印机属性(Printer Properties)对话框。

这种方法当您在没有启动应用程序，而想使用如打印头清洗等维护功能时，亦是十分有用的。

- 1 单击开始(Start)按钮，指向设置(Settings)，然后单击打印机(Printers)。
- 2 当显示打印机(Printer)窗口时，单击Canon BJC-2100SP图标(1)，然后从文件(File)菜单中选择属性(Properties)(2)。

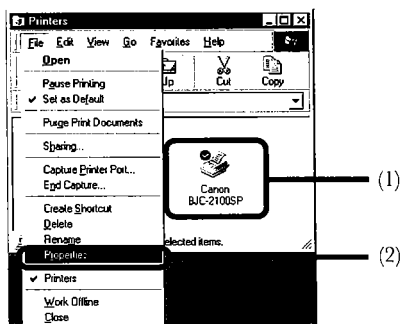

- 3 打开了打印机属性(Printer Properties)对话框。确保在打印机属性(Printer Properties)对话框中包含了主要(Main)、页设置(Page Layout)、印记/背景(Stamp/Background)和维护(Maintenance)标签。

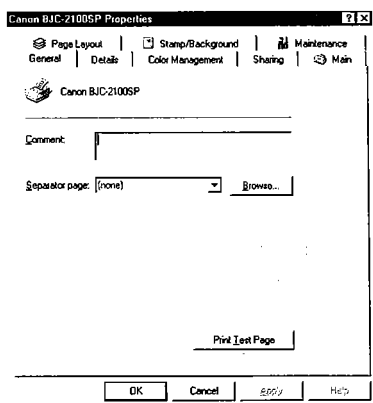

检查 2 打印机驱动程序中的比例打印(Scaled Printing)是否设置为放大打印？

如果您将打印机驱动程序中的比例打印(Scaled Printing)设置为放大，文件便会被放大并打印在页面的右下角，或是右边或底部会被切掉。

如要关闭比例打印(Scaled Printing)，打开 Windows 的打印机属性(Printer Properties)对话框，或打开 Macintosh 的页面设置(Page Setup)对话框以更改设置。

有关详情，请参阅打印机驱动程序的在线帮助。

■ 文本和图像被翻转打印(镜像)

打印出来的图像左右颠倒打印或被“镜像”打印。

检查 介质类型(Media Type)设置是否选择了灯箱片(Back Print film)或是 T-恤转印介质(T-Shirt Transfer)？

打开打印机驱动程序对话框，检查介质类型(Media Type)设置。如果设置不正确，单击向下箭头，从下拉式列表中选择正确的介质。

介质类型(Media Type)的设置必须与装入打印机中的介质相匹配。

➡ 请参阅“选择打印模式(Print Mode)”部分(第 148 页) **Windows**

➡ 请参阅“更改打印(Print)对话框设置”部分(第 190 页) **Macintosh**

■ 放大或缩小打印不正确

在打印机驱动程序中为打印作业设置的比例打印(Scaled Printing)无法正确地执行。

检查 1 打印机中的纸张尺寸是否与打印机驱动程序中的页面尺寸(Page Size)设置相匹配？

Windows

如果您使用了比例打印(Scaled Printing)来放大或缩小打印作业，以配合装入打印机中的纸张，请首先在页设置(Page Layout)标签中将页面尺寸(Page Size)设置为在应用程序中指定的尺寸。然后，将打印机页面尺寸(Printer Page Size)设置为与装入打印机中的纸张的尺寸。

- 2 确保在打印(Print)栏中选择了 Canon BJC-2100SP(如下图所示)。
如果显示了其它打印机名称,单击向下箭头,然后从下拉式菜单中选择 Canon BJC-2100SP。

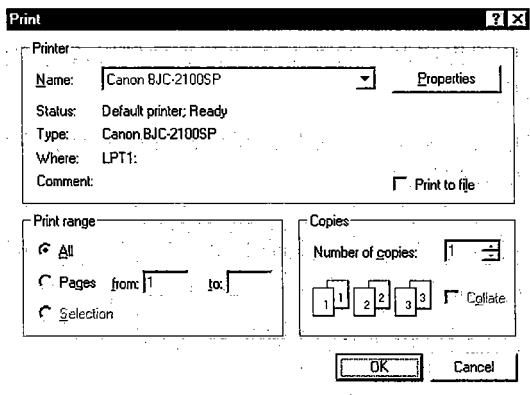

- 3 单击属性(Properties)按钮,打开打印机属性(Printer Properties)对话框。

确保在打印机属性(Printer Properties)对话框中显示了主要(Main)、页设置(Page Layout)、印记/背景(Stamp/Background)和维护(Maintenance)标签。

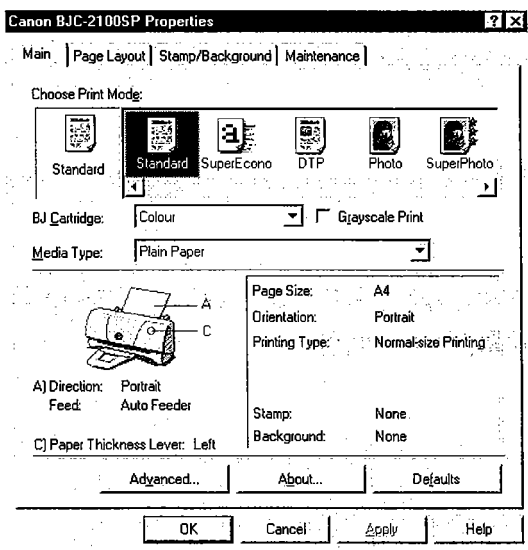

检查 2 您使用的纸张尺寸是否正确地配合了比例打印(Scaled Printing)的设置？

如要设置放大或缩小的比例，请将与打印机页面尺寸设置相匹配的纸张装入打印机中。

有关详情，请参阅打印机驱动程序的在线帮助。

■ 单页文件被分成多页打印

检查 1 应用程序中所指定的页面尺寸(Page Size)设置是否与打印机驱动程序中的设置相匹配？

Windows

为应用程序和打印机驱动程序设置相同页面尺寸(Page Size)设置。

打开**打印机属性(Printer Properties)**对话框，单击**页设置(Page Layout)**标签，然后选择与应用程序中的**页面尺寸(Page Size)**设置相匹配的**页面尺寸(Page Size)**。

➡ 请参阅“设置页面尺寸(Page Size)”部分(第 150 页)

检查 2 在应用程序中所指定的上边界是否太大？

在应用程序中，将上、下、右或左边界设置成最小值。如果您不能改变边界值，请增加每页的行数。

注释 有关在应用程序中设置页面格式的详细资料，请参阅您的应用程序的用户手册。

BJ 打印机驱动程序

■ 打印机驱动程序基础

打印机驱动程序将您使用应用程序制作的文本或图像文件转换成打印机可以使用的格式，然后传送到打印机。

当您要将打印机连接到计算机后，您必须安装打印机驱动程序。有关安装打印机驱动程序的指示说明，请参阅入门指南。

注释 本手册对于打印机驱动程序的基本使用作出了描述。请同时参阅在线帮助，以得到有关打印机驱动程序的功能。

➡ 请参阅“使用在线帮助”部分(第 153 页)

■ 打开打印机属性(Printer Properties)对话框

当您指定打印设置或使用如打印头清洗等的维护功能时，请打开打印机属性(Printer Properties)对话框。有两种打开打印机属性(Printer Properties)对话框的方法。

注释 本节描述了打开打印机属性(Printer Properties)对话框的一般步骤。根据您的应用程序，可能会使用不同的菜单项目来打印。有关详情，请参阅应用程序的用户手册。

● 从应用程序中打开

您可以在打印以前，从您的应用程序中打开打印机属性(Printer Properties)对话框。

- 1 在您的应用程序中选择用于打印的命令[如从文件(File)菜单中选择打印(Print)或打印设置(Print Setup)]。

■ 颜色出现条纹或不正确

文字出现刮痕、条纹，或是打印出的颜色不正确。

检查 1 BJ 墨盒的墨水是否处于良好状态？

如果文本或图像出现条纹、有刮痕、模糊，或是打印出的颜色不正确时，则可能是其中一种颜色的墨水盒的墨水已经耗尽、打印头喷嘴阻塞了，或打印头已经耗损了。

打印喷嘴检查图案，然后检查打印出的图案。

如果图案出现折断或缺漏的情况，请清洗打印头。

➡ 请参阅 "打印喷嘴检查图案" 部分(第 39 页)

➡ 请参阅 "清洗打印头" 部分(第 42 页)

检查 2 是否重新装回保护盖帽或保护胶带？

橙色的保护盖帽和保护胶带被取下后，绝对不可以重新安装到BJ墨盒上。将保护盖帽或胶带重新装回可能会产生气泡，或是让污垢或灰尘进入墨水而阻塞喷嘴。

如果您将保护盖帽或胶带重新装回，请将其取下。立即将BJ墨盒重新装回打印机，并清洗打印头。

在清洗打印头后，如果打印输出还是不均匀或有条纹，请更换 BJ 墨盒。

检查 3 是否在介质正确的打印面上打印？

每种介质的正确打印面是不同的。

当将介质装入自动供纸器时，请确保以正确的打印面向上地装入。

➡ 请参阅 "在不同的介质上打印" 部分(第 45 页)

简介

●关于软件安装步骤

在您阅读本节和使用打印机前，请确定已安装了BJ打印机驱动程序。(如有需要，请安装IS Scan扫描器驱动程序和IS Scan Plus应用程序。)安装软件的步骤在以下随打印机提供的手册中作出了描述。

- BJ打印机驱动程序

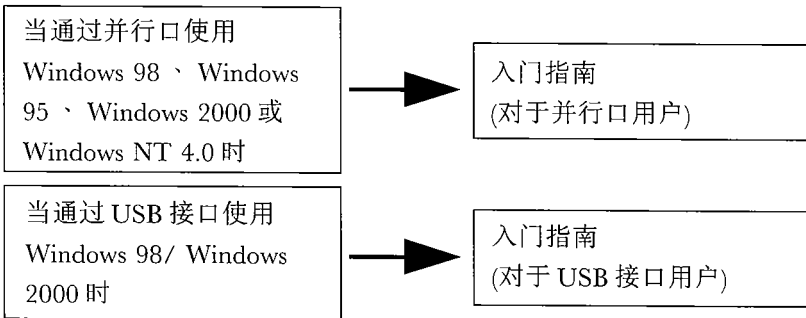

- IS Scan扫描器驱动程序和IS Scan Plus应用程序

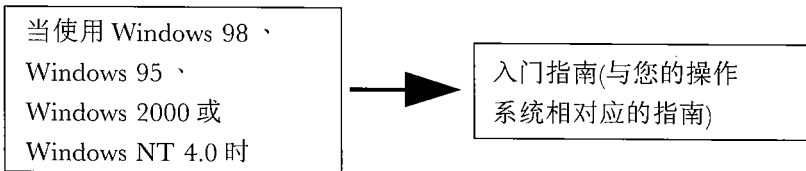

●供Windows 2000 / Windows NT 4.0 用户参阅

本节是专为Windows 98和Windows 95的用户而编写。当中的描述与Windows 2000和Windows NT 4.0的操作程序有著明显的分别。当完成安装打印机驱动程序后，请参阅BJ打印机驱动程序指南中供Windows 2000和Windows NT 4.0用户参阅的文件文档。如要开启文档，

1 单击开始(Start)按钮。

2 单击BJ打印机(BJ Printer)，然后单击指导(Guide)。

IS Scan扫描器驱动程序和IS Scan Plus应用程序的特性和操作程序与Windows 98和Windows 95是完全相同。请参阅本手册。

■ 直线折断

检查 1 BJ 墨盒是否正确地安装了？

取出 BJ 墨盒，然后再正确地重新安装。

➡ 请参阅 " 更换 BJ 墨盒 " 部分(第 33 页)

检查 2 打印机驱动程序中的打印质量(Print Quality)是否设置为快速(Fast)(Windows)或超经济(Super Economy)(Macintosh)？

在打印机驱动程序中，将打印质量(Print Quality)设置改为精细(Fine)可改善打印直线的质量。请按照以下步骤执行。

Windows

- 1 打开打印机属性(Printer Properties)对话框。
- 2 单击主要(Main)标签中的高级(Advanced)按钮。
- 3 在质量(Quality)标签中，向右拖动滑杆到精细(Fine)。

Macintosh

- 1 在打印(Print)对话框中选择手动(Manual)为打印模式，然后单击详细资料(Details)按钮。
- 2 在质量(Quality)面板中，将滑杆向右拖动到精细(Fine)。

■ 打印页送出时卷曲

当打印输出从打印机中退出时，打印页卷曲或呈波浪状。

检查 1 是否在薄纸上打印？

打印彩色照片或插图时会使用较多的墨水，所以纸张送出时，可能会卷曲或呈波浪状。

在这种情形下，请您使用特殊的打印介质，如高分辨率纸或光面照相纸。

注释

当您使用高分辨率纸、光面照相纸或其它特殊介质时，请总是以打印面向上的方向装入纸张。这些介质只有一面涂有特殊覆膜，可以更好地吸收墨水。

Windows 驱动程序指南

| | |
|-------------------------------------|------------|
| 简介..... | 144 |
| BJ 打印机驱动程序..... | 145 |
| 打印机驱动程序基础..... | 145 |
| 打开打印机属性(Printer Properties)对话框..... | 145 |
| 选择打印模式(Print Mode)..... | 148 |
| 设置页面尺寸(Page Size)..... | 150 |
| 确定送纸方式..... | 152 |
| 使用在线帮助..... | 153 |
| 关闭打印机属性(Printer Properties)对话框..... | 154 |
| 添加BJ打印机..... | 155 |
| 卸载BJ打印机驱动程序..... | 157 |
| IS Scan 软件..... | 159 |
| 使用IS Scan..... | 159 |
| 更改扫描模式(Scanning Mode)..... | 162 |
| 保存设置..... | 166 |
| 其它IS Scan特性..... | 167 |
| 使用IS Scan Plus..... | 168 |
| 使用捕获照片(Capture Photo)..... | 170 |
| 使用捕获图像(Capture Image)..... | 173 |
| 打印扫描图像..... | 176 |
| 编辑扫描图像..... | 177 |
| 使用复制(Copy)功能..... | 179 |
| 保存扫描图像..... | 181 |
| 卸载IS Scan 软件..... | 182 |

检查 2 是否在打印机驱动程序中设置了高浓度打印？

将浓度(Intensity)设置(打印浓度)移动到较低的设置值，然后再试著打印。较低的浓度设置使用较少的墨水，因此可以防止打印输出卷曲。如要调低浓度，请按照以下步骤执行。

Windows

- 1 打开打印机属性(Printer Properties)对话框，然后在主要(Main)标签中单击高级(Advanced)按钮。
- 2 单击颜色(Colour)标签。
- 3 使用浓度(Intensity)滑杆更改浓度(Intensity)设置。

Macintosh

- 1 在打印(Print)对话框中选择手动(Manual)为打印模式，然后单击详细资料(Details)按钮。
- 2 单击颜色(Colour)面板，使用浓度(Intensity)滑杆更改浓度设置。

注释 打印输出卷曲的情况通常会于使用尺寸较小(如 A5)的纸张时发生。如要避免纸张卷曲的问题，我们建议您避免使用尺寸较小的纸张打印包含照片或插图的文件。

■ 纸张背面被墨水弄脏

打印页从打印机送出时，纸张背面被墨水弄脏。

检查 1 打印机内部是否很脏？

请定期清洁打印机。打印输出或许会被打印机内部弄脏。

➡ 请参阅“清洁打印机”部分(第 37 页)

检查 2 打印页是否在上一页纸张墨水还未干燥以前被送出？

如果您使用的介质需要数分钟的干燥时间，请在打印页被送出打印机时，立即将其从出纸托架中取出。这样可以防止刚打印完的纸张堆迭在未干的打印输出上。

- 5 重新将胶带贴上打印机，然后将打印机放入塑胶袋中。(如图所示，把胶带贴在图中标有黑色长方形的位置。)

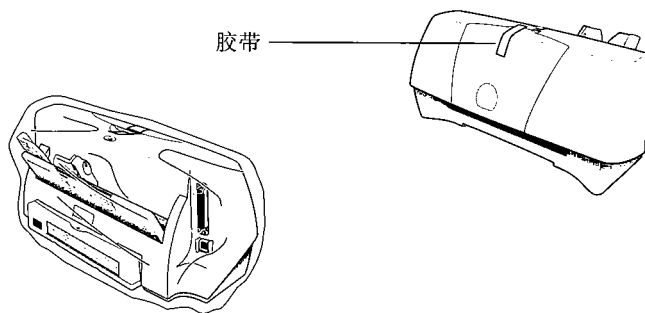

- 6 将内包装材料卡住打印机两侧后，将打印机放入原始包装箱中。

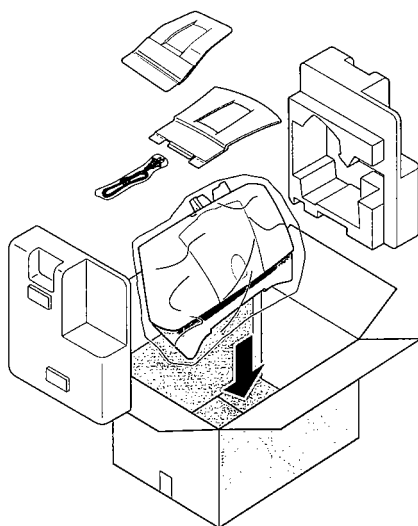

重要事项 如果您是通过运输公司搬运，请在包装箱外注明“易碎物品”或“小心轻放”。

■ 墨水模糊

打印作业中墨水模糊了，图像模糊不清，墨水扩散并化成一片。

检查 1 是否正在打印需要大量墨水的照片或插图？

在打印机驱动程序中，将打印质量(Print Quality)设置为精细(Fine)。精细(Fine)设置能够减少在使用大量墨水打印彩色文件时墨水扩散的现象，并减少邻近彩色区域的黑色区域中墨水扩散的现象。

Windows

- 1 打开打印机属性(Printer Properties)对话框。
- 2 在主要(Main)标签中单击高级(Advanced)按钮。
- 3 在质量(Quality)标签中，将打印质量(Print Quality)滑杆向右拖动到精细(Fine)设置。

Macintosh

- 1 在打印(Print)对话框中选择手动(Manual)为打印模式，然后单击详细资料(Details)按钮。
- 2 在质量(Quality)面板中，将滑杆向加拖动到精细(Fine)设置。

检查 2 是否正在使用普通纸打印？

如果您正使用普通纸，则请使用其它类型的打印介质。为减少墨水扩散，请使用高分辨率纸、光面照相纸或高光胶片。

检查 3 打印头是否太脏？

阻塞了的打印头喷嘴会导致墨水扩散和模糊不清，请清洗打印头。

➡ 请参阅“清洗打印头”部分(第 42 页)

运输打印机

如要将打印机运输或移动到其它位置，请将使用原始的包装箱和保护物料将打印机重新包装。(如果您不是使用原始的包装箱，请务必将打印机包装妥当，以免在搬运过程中受损。)

- 1 打开前盖，从墨盒支架中取出BJ墨盒。将取出的BJ墨盒存放在SB-21 墨盒暂存匣(可选的)。
- 2 将靠纸架和出纸托架收进打印机。
- 3 从电源插座将电源线拔下。
- 4 将打印机电线从打印机和计算机中拔出，并将打印机的电源线拔出。

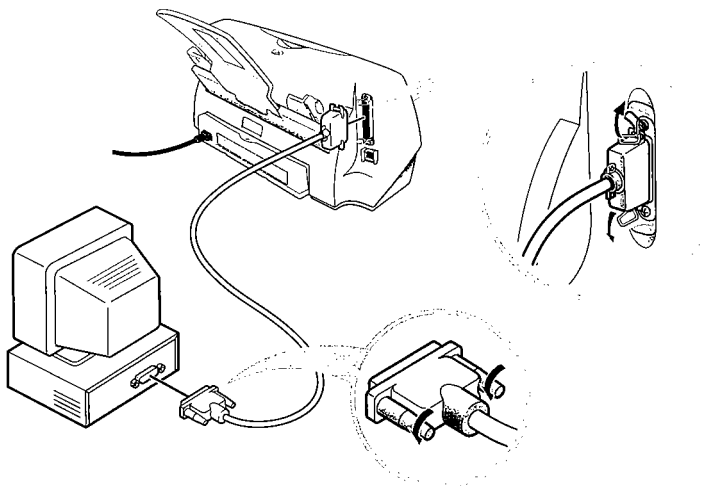

断开并行口连接

检查 4 是否在打印机驱动程序中设置了高浓度打印？

打印机驱动程序中的浓度(Intensity)设置可以用于调整打印浓度(即是打印作业的墨水使用量)。调低打印浓度设置可以将打印彩色照片或插图时墨水扩散和模糊不清的可能减到最低。

如要调低浓度(Intensity)，请按照以下步骤执行。

Windows

- 1 打开打印机属性(Printer Properties)对话框，在主要(Main)标签中单击高级(Advanced)按钮。
- 2 单击颜色(Colour)标签。
- 3 使用浓度(Intensity)滑杆更改浓度设置。

Macintosh

- 1 在打印(Print)对话框中选择手动(Manual)为打印模式，然后单击详细资料(Details)按钮。
- 2 在颜色(Colour)面板中，使用浓度(Intensity)滑杆更改浓度设置。

■ 打印面有刮痕

纸张的打印面被刮伤和被弄脏。

检查 1 是否在厚纸上打印？

如果您正使用超过105克/平方米(最大厚度限制)的打印介质打印时，打印头可能会刮伤纸张的打印面。如果您使用厚纸打印时遇到问题时，请清洗打印头。

➡ 请参阅“清洗打印头”部分(第 42 页)

检查 2 纸张厚度杆设置是否正确？

当在厚纸，如信封或条幅纸上打印时，请将纸张厚度杆完全推向右边。

如果在普通纸打印时，打印面出现刮痕，您也可以尝试将纸张厚度杆推向右边。

2 装入清洁纸。

- (1) 将清洁纸按有胶带一面朝上，而带有贴纸的一端向下地装入。
- (2) 将纸张辅助片推至紧贴于纸张的左边。

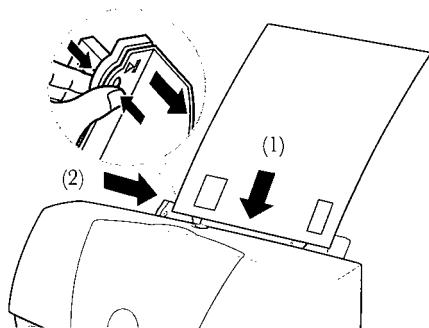

3 开始清洁。

Windows 打开打印机属性(Printer Properties)对话框，单击维护(Maintenance)标签，然后单击清洁纸辊图标。

Macintosh 从文件(File)菜单中选择页面设置(Page Setup)，然后单击应用程序(Utility)，再单击纸辊清洁(Feed Rollers Cleaning)图标。

- 4 当出现要求确认清洁时，请单击确定(OK)按钮。

重要事项 清洁纸不可以重复再用。

检查 3 是否在卷曲的普通纸上打印？

如果将卷曲了的普通纸以卷曲面向上地装入打印机，打印头可能会刮伤纸张的底边。

请把普通纸取出，将其反转，然后再装入自动供纸器中。

检查 4 是否在普通纸上执行高浓度打印？

如果在普通纸上执行高浓度的打印作业，则纸张由于吸收大量墨水而卷曲，打印头亦可能会刮伤纸张的表面。请按照以下步骤降低浓度设置。

Windows

- 1** 打开打印机属性(Printer Properties)对话框，在主要(Main)标签中单击高级(Advanced)按钮。
- 2** 单击颜色(Colour)标签。
- 3** 使用浓度(Intensity)滑杆改变颜色浓度设置。

Macintosh

- 1** 在打印(Print)对话框中选择手动(Manual)为打印模式，然后单击详细资料(Details)按钮。
- 2** 在颜色(Colour)面板中，使用浓度(Intensity)滑杆更改打印浓度设置。

检查 5 是否在建议的打印区域外打印？

如果您在建议的打印区域外打印，打印头可能会刮伤纸张的底边。

为避免此问题出现，请只打印在建议的打印区域内。

➡ 请参阅 "打印区域" 部分(第 232 页)

清洁纸辊

如果经常使用如佳能高分辨率纸 HR-101 等涂布特殊覆膜的纸张打印时，纸张的灰尘会很容易堆积在打印机内，而会影响送纸过程。如要防止这种情况发生，请按照以下步骤，使用清洁纸来清洁打印机内部的纸辊。

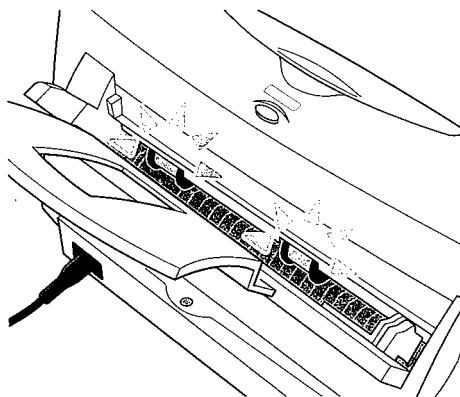

- 1 撕下清洁纸上面的两个贴纸。

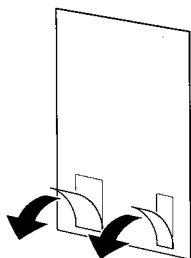

■ 打印区域有白色条纹

检查 打印喷嘴检查图案。

如果颜色出现折断或缺漏的情况，请清洗打印头。

如果喷嘴检查图案的任何部分出现条纹，则表示打印头可能阻塞了，或是 BJ 墨盒已经耗损。

- ➡ 请参阅 "打印喷嘴检查图案" 部分(第 39 页)
- ➡ 请参阅 "清洗打印头" 部分(第 42 页)
- ➡ 请参阅 "寻求帮助以前" 部分(第 136 页)

注释 如果喷嘴检查图案打印正常，则问题可能出在应用程序中。有关详情，请参阅应用程序的用户手册的故障排除部分。

■ 颜色出现条纹或不均匀

打印输出中出现颜色条纹或图案不均匀的现象。

检查 1 打印机驱动程序中质量(Quality)标签中的打印质量(Print Quality)是否设为快速(Fast)(Windows)或超经济(Super Economy)(Macintosh)？

将打印质量(Print Quality)设置为精细(Fine)，再试著打印。这样可以改善在文件中使用了大量墨水的地方中的颜色不均匀现象。

Windows

- 1 打开打印机属性(Printer Properties)对话框。
- 2 在主要(Main)标签中单击高级(Advanced)按钮。
- 3 在质量(Quality)标签中，将滑杆向右拖动到精细(Fine)，然后单击确定(OK)按钮。

Macintosh

- 1 在打印(Print)对话框中选择手动(Manual)为打印模式，然后单击详细资料(Details)按钮。
- 2 在质量(Quality)面板中，将滑杆向右拖动到精细(Fine)。

● 检查打印机驱动程序版本号

Windows 请按照以下步骤检查打印机驱动程序版本号。

- 1 在 Windows 桌面单击开始(Start)按钮，指向设置(Settings)，然后单击打印机(Printers)。
- 2 右击BJC-2100SP图标，从弹出式菜单中选择属性(Properties)。
- 3 单击主要(Main)标签，然后单击关于(About)按钮，将显示打印机驱动程序的版本号。

- Macintosh**
- 1 双击系统文件夹(System Folder)中的扩展文件夹(Extension Folder)，然后选择 BJC-2100SP 图标。
 - 2 从文件(File)菜单中选择获得信息(Get Info)。
 - 3 选择常规信息(General Information)。
 - 4 检查版本(Version)。

检查 2 是否为优化性能而设置了半色调(Halftoning) ?

检查打印机驱动程序的质量(Quality)标签中的半色调(Halftoning)设置。扩散(Diffusion)设置可以使不均匀或出现条纹的颜色部分变得平滑。

Windows

- 1 打开打印机属性(Printer Properties)对话框。
- 2 在主要(Main)标签中单击高级(Advanced)按钮。
- 3 在质量(Quality)标签的半色调(Halftoning)栏中，如果自动(Auto)选项被选中，请将其取消选中。
- 4 单击扩散(Diffusion)，然后单击确定(OK)按钮。

Macintosh

- 1 在打印(Print)对话框中选择手动(Manual)为打印模式，然后单击详细资料(Details)按钮。
- 2 在质量(Quality)面板中，将半色调(Halftoning)设置为散点图(Scatter)。

■ 文件的最后部分未被打印

文件每页的最后部分都没有打印出来。

检查 1 是否使用页面尺寸(Page Size)中指定的纸张尺寸 ?

如果装入打印机中的纸张尺寸与打印机驱动程序中的页面尺寸设置不匹配，则每页的一部分将不会被打印。

打开打印机驱动程序对话框，然后调整设置。

您可以在以下位置找到页面尺寸设置：

➡ 请参阅“设置页面尺寸(Page Size)”部分(第150页) **Windows**

➡ 请参阅“更改页面设置(Page Setup)对话框设置”部分(第188页)

Macintosh

注释 在应用程序和打印机驱动程序中设置相同的页面尺寸。

■ 检查打印环境

检查操作环境的信息，例如操作系统的名称和版本编号、安装的内存数量、硬盘容量和硬盘的可用空间、以及打印机驱动程序版本编码。

● 检查 Windows 版本和内存空间

Windows 1 右击我的电脑(My Computer)图标，然后从弹出式菜单中选择属性(Properties)。

2 记下常规(General)标签中的系统名称、版本编号和内存容量。

Macintosh 从苹果(Apple)菜单中选择关于本计算机>About This Computer)。

● 检查硬盘上的可用空间

Windows 1 双击 Windows 桌面上的我的电脑(My Computer)图标。

2 右击硬盘图标，然后从弹出式菜单中选择属性(Properties)。

3 在常规(General)标签中检查硬盘容量和可用空间

Macintosh 1 单击桌面上的硬盘图标。

2 从文件(File)菜单中选择获得信息(Get Info)。

3 选择常规信息(General Information)。

检查 2 打印机和计算机的连接是否牢固？

检查打印机和计算机上的打印机电线的连接。错误或松脱的连接会导致打印作业内容遗失。

检查 3 是否安装了 WPS 驱动程序？

Windows

如果您的系统中安装了 WPS [Windows 打印系统(Windows Printing System)]驱动程序，您可能不能正确地打印。请确定您的系统中是否安装了 WPS 驱动程序。

将 WPS 驱动程序端口设置更改为在磁盘中建立文件(FILE)，或删除 WPS 驱动程序。

如要更改端口设置，请按照以下步骤执行。

- 1 打开 WPS 驱动程序属性(WPS Driver Properties)窗口。
- 2 在详细资料(Details)标签中，在打印到以下端口(Print to the following port)设置中选择在磁盘中建立文件(FILE)。
- 3 如要删除 WPS 驱动程序，请选择程序(Programs)，然后在 Windows 的开始(Start)菜单中选择 Windows 打印系统(Windows Printing System)，再单击卸载(Uninstall)。

■ 字符和数字出现锯齿边缘 / 色彩层次出现条纹或不自然 **Macintosh**

字符和数字出现不自然的锯齿边缘。色彩层次出现条纹。

检查 您使用的应用程序是否只支持 PostScript？

BJC-2100SP 是一部 QuickDraw 打印机而非 Postscript 打印机。所以，如果您使用只支持 PostScript 的应用程序，则字符和数字的线条可能会出现不自然的锯齿边缘。请使用支持 QuickDraw 的应用程序。

有些 PostScript 应用程序提供了设置允许您可以使用 ATM 字形或 TrueType 字形。当您在应用程序中指定 ATM 字形或 TrueType 字形时，则字符、数字和色彩层次便可以正确地重现。

寻求帮助以前

■ 缩小问题范围

如果您遇到困难，请试著以下三个因素的一个将问题的范围缩小。

● 打印机问题

如果打印机不操作，而您不能将问题解决，请把错误的性质和所留意到的细节记下，然后与佳能授权经销商或服务人员联系。

● 除了打印机以外的硬件问题

如果打印机操作正常，而且应用程序中的设置也是正确的，有可能是打印机电线或计算机系统(如内存、硬盘、接口)出了问题。请与硬件制造商联系。

● 应用程序问题

如果只有当您使用特定的应用程序时才出现问题，则表示问题可能是由该应用程序引起。有关详情，请与软件制造商联系。

通过安装最新版本的打印机驱动程序可能也可以解决问题。

打印机不开始打印或打印中途停止

■ 接上电源后，打印机不操作

当打印机电源线接上电源插座后，打印机不开始操作。

检查 1 打印机是否已连接上电源？

打印机上并没有电源按钮。当打印机连接上电源插座后，打印机会自动打开。

确保打印机电源线已连接到打印机，并连接到有电的电源插座上。

检查 2 电源插座是否有电？

将另一个电器设备连接到相同的电源插座，如果其它电器设备操作正常，则表示电源插座功能正常。

在您执行了以上两项检查后，如果问题仍然不能解决，请将打印机电源线断开，然后与佳能授权经销商或服务人员联系。

➡ 请参阅 "寻求帮助以前" 部分(第 136 页)

■ 打印机不开始打印

从计算机执行了打印作业后，打印机没有开始操作。

检查 1 打印机是否已开启？

打印机上并没有电源按钮。当打印机连接到电源插座后，打印机会自动打开。

➡ 请参阅 "打印机不开始打印或打印中途停止" 部分(第 104 页)

检查 2 是否正在打印非常大的文件？

打印一个非常大的文件前需要一段时间进行处理，才可以开始打印。照片和插图会大大地增加文件的大小。对于一个非常大的文件，开始打印作业前需要稍等一会儿。

当使用 USB 接口时：

- 介质： AWG28(一对数据线)或 AWG20 到 28(一对配电线)
- 类型： 屏蔽双绞线
- 长度： 最长 5.0 米(16.4 英尺)
- 连接头： USB 标准系列 B 插头

■ 将 BJC-2100SP 设置为默认打印机 **Windows**

当您正使用不只一台打印机时，您可以方便地将 BJC-2100SP 设置为默认打印机。

如要将 BJC-2100SP 设置为默认打印机，请按照以下步骤执行。

- 1** 在 Windows 桌面单击开始(Start)按钮，指向设置(Settings)，然后再单击打印机(Printers)。
- 2** 当打印机(Printers)窗口打开时，单击 BJC-2100SP 图标使其增亮。
- 3** 从文件(File)菜单中选择设为默认值(Set As Default)。

检查 3 打印机和计算机的连接是否牢固？

检查打印机和计算机上的打印机电线的连接。错误或松脱的连接会导致打印机无法开始打印。

➡ 请参阅 "检查打印机和计算机的连接" 部分(第 134 页)

检查 4 是否选择了正确的打印机驱动程序？

如果选择了错误的打印机驱动程序，则可能无法开始打印作业。

Windows 检查打印(Print)对话框的名称(Name)输入框中是否显示了"Canon BJC-2100SP"。如果选择了其它驱动程序，单击向下箭头，从下拉式列表中选择"Canon BJC-2100SP"。如果列表中没有 Canon BJC-2100SP，您必须安装打印机驱动程序。

注释 如果您只使用 BJC-2100SP，请将 BJC-2100SP 设置为默认打印机。

Macintosh 从苹果(Apple)菜单的**选配器(Chooser)**中选择 BJC-2100SP。

检查 5 是否选择了正确的打印机端口？

Windows

如果您是使用并行口连接您的打印机，请将打印机端口设置为LPT1。如果您是使用 USB 接口连接您的打印机，请将打印机端口设置为USBPRN。

请按照以下步骤执行。

- 1 直接从开始(Start)菜单中打开打印机属性(Printer Properties)对话框。
- 2 单击详细资料(Details)标签，从打印到以下端口(Print to the following port)栏中选择LPT1或USBPRN(LPT1:Canon BJ LPT Printer Port)。

➡ 请参阅 "打开打印机属性(Printer Properties)对话框" (第 145 页)

如要选择输出风格(Output Style)，请按照以下步骤执行。

Windows

- 1 打开打印机属性(Printer Properties)对话框，然后单击主要(Main)标签中的高级(Advanced)按钮。
- 2 单击颜色(Colour)标签。
- 3 在输出风格(Output Style)栏中选择自动(Auto)、精确(Accurate)或清晰(Vivid)。

注释 如果输出风格(Output Style)变成灰色而不能被使用时，请复选色彩调节(Colour Adjustment)复选框。对于Windows 98的用户，请确保使用图像颜色处理(Use ICM)没有被选中。

Macintosh

- 1 当使用手动(Manual)进行打印时，请单击详细资料(Details)按钮。
- 2 单击颜色(Colour)面板。
- 3 指定匹配方法(Matching Method)设置。

注释 如果输出风格(Output Style)变成灰色而不能被使用时，请复选匹配方法(Matching Method)的复选框。

■ 检查打印机和计算机的连接

如果打印机有问题，可能是您用于连接打印机与计算机的硬件出了问题。

- 如果您正在使用开关设备、USB集线器或外部缓存，请断开设备并直接将打印机连接到计算机。如果您直接连接打印机后可以正常打印，则请与设备制造商联系。
- 打印机电线可能出了问题，或是可能您正在使用错误的电线类型。请更换打印机电线，然后再重新试试。

以下是推荐使用的打印机电线规格。

当使用并行口时：

- 材料： AWG28 或更大
- 类型： 屏蔽双绞线
- 长度： 最长 2.0 米(6.5 英尺)
- 接头： Amphenol 30360 或相同类型产品

■ 打印中途停止

打印机在打印作业完成以前停止打印。

检查 1 打印作业是否非常精细的照片或插图？

打印机需要较长的时间处理非常精细的插图或照片。

如果打印作业需要在普通纸上打印大量墨水，则打印作业需要更多的时间。

检查 2 打印机是否已经打印了一段长时间？

如果持续打印了一段长时间，打印头会变得过热。

如果打印头过热，打印机会在打印头移动到另一端时暂时停止打印，让打印头冷却，在短暂休息后再继续打印。请在适当时中止打印，将电源线断开，让打印头冷却最少 15 分钟。

注意 为避免轻微烫伤，请不要触摸打印头或其周围区域。

■ 执行打印但什么都没有打印出来

打印机开始操作，但是什么都没有打印出来。

检查 1 BJ 墨盒的墨水是否处于良好状态？

打印头喷嘴可能阻塞了、一个或多个墨水盒的墨水不足或是 BJ 墨盒耗损了。

接下来，打印喷嘴检查图案以检查打印头的状态，并执行打印头清洗。

➡ 请参阅 "打印喷嘴检查图案" 部分(第 39 页)

➡ 请参阅 "清洗打印头" 部分(第 42 页)

如果问题仍然不能解决，请更换墨水盒或 BJ 墨盒。

➡ 请参阅 "更换墨水盒" 部分(第 31 页)

➡ 请参阅 "更换 BJ 墨盒" 部分(第 33 页)

■ 调整亮度(伽玛曲线系数)

在打印机驱动程序中，您可以指定黑色和白色之间的中间色调的对比度。例如，将亮度往明亮(Light)方向调整，可使整幅图像变得更亮，而且在较亮区域的对比度会较大，较暗的地方的对比度则较小。

如要调整亮度，请按照以下步骤执行。

Windows

- 1 打开打印机属性(Printer Properties)对话框，然后单击主要(Main)标签中的高级(Advanced)按钮。
- 2 单击颜色(Colour)标签。
- 3 在亮度(Brightness)栏中指定所需的亮度。

注释 如果亮度(Brightness)变成灰色而不能被使用时，请复选色彩调节(Colour Adjustment)复选框。对于 Windows 98 的用户，请确保使用图像颜色处理(Use ICM)没有被选中。

Macintosh

- 1 当使用手动(Manual)进行打印时，单击详细资料(Details)按钮。
- 2 单击颜色(Colour)面板。
- 3 指定所需的亮度设置。

注释 如果亮度(Brightness)变成灰色而不能被使用时，请复选色彩调节(Colour Adjustment)复选框。

■ 调整输出风格

打印机驱动程序中的输出风格(Output Style)设置，允许您指定在打印输出中是强调中间色调还是使打印出的基本颜色更明亮。

- | | |
|-------------------------|--------------------------------------|
| 自动(Auto)： | 对数据流进行取样，并且为打印作业选择最适合(Windows)的匹配方法。 |
| 精确(Accurate)或照片(Photo)： | 强调中间色调。最适合于打印自然的图像(皮肤色调、天蓝色、叶绿色等)。 |
| 清晰(Vivid)或图形(Graphic)： | 强调三原色。为彩色图形、图表和表格中打印出亮丽的红色、蓝色和黄色。 |
| 点颜色(Spot Colour)： | 强调基本颜色。最适合于打印需要较少中间色调的文件(Macintosh)。 |

如果喷嘴检查图案打印正常，请检查打印机和计算机的连接是否牢固。如果连接松脱，则可能会开始打印但什么都没有打印出来。

请同时检查原始文件是否有问题。

检查 2 是否已从打印头上取下橙色保护胶带？

如果没有从打印头上取下橙色保护胶带，墨水便不能从BJ墨盒喷出。请把 BJ 墨盒取出并检查打印头。如果胶带没有被取下，请立刻将其取下。

➡ 请参阅“更换 BJ 墨盒”部分(第 33 页)

■ 墨盒支架不能移到中间

当您打开打印机前盖，想要转换BJ墨盒、更换墨水盒或更换BJ墨盒时，墨盒支架没有移到中间。

检查 1 打印机是否已开启？

确保打印机已连接到电源插座。

➡ 请参阅“打印机是否已开启？”部分(第 104 页)

检查 2 打印机是否已经打印了一段长时间？

如果持续打印了一段长时间，打印头会变得过热。这时，墨盒支架会暂时停止打印，以保护打印头。请等待约 15 分钟让打印头冷却。

避免问题发生

■ 设置色彩调节

在打印机驱动程序中，您可以通过更改每种颜色(青色、品红色、黄色和黑色)的浓度以调整图像的色调。例如，当红色太强时，您可以降低品红色的设置，或当蓝色太弱时，可以提高青色的设置。

如要调整色彩平衡，请按照以下步骤执行。

- Windows**
- 1 打开打印机属性(Printer Properties)对话框，然后单击主要(Main)标签中的高级(Advanced)按钮。
 - 2 单击颜色(Colour)标签。
 - 3 将每种颜色的滑杆分别向左或向右移动(或单击滑杆两端的箭头)。

注释 如果色彩调节(Colour Adjustment)变成灰色并且不能被使用时，请复选色彩调节(Colour Adjustment)复选框。对于 Windows 98 的用户，请确保使用图像颜色处理(Use ICM)没有被选中。

- Macintosh**
- 1 当使用手动(Manual)进行打印时，单击详细资料(Details)按钮。
 - 2 单击颜色(Colour)面板。
 - 3 将每种颜色的滑杆分别向左或向右移动。

■ 墨盒支架不能回到原位

当您更换 BJ 墨盒或墨水盒后关上前盖，墨盒支架不会移到起始位置。

注释 除了在打印进行中或当前盖打开时，墨盒支架通常会停留在右边。

检查 BJ 墨盒是否正确地安装了？

如果 BJ 墨盒安装不正确，墨盒支架将不会移到起始位置。请断开电源线，然后再将电源线接回去，并重新安装 BJ 墨盒。

如果重新安装后，墨盒支架还是不会回到起始位置时，请安装另一个 BJ 墨盒。

➡ 请参阅 "更换 BJ 墨盒" 部分(第 33 页)

如果问题还是未能解决，打印机可能发生了故障。请与佳能授权经销商或是服务员联系。

■ 墨水消耗太快

检查 是否经常打开和关上前盖？

每次在打开前盖超过数秒以上后再把它关上时，打印机便会自动清洗打印头，而消耗墨水。虽然这个自动装置用于保持最好的打印质量，但是，请尽量避免不必要地打开前盖，以节省墨水。

注释 当您更换 BJ 墨盒时，也会自动开始清洗打印头。

夹纸或无法正确送纸

■ 纸张无法从自动供纸器送入

在打印作业开始后，装入自动供纸器的纸张不能被送入。

检查 1 纸张是否太厚？

打印机无法送入厚纸。请不要尝试在厚度超过105克/平方米的纸张或介质上打印。

检查 2 供纸器是否装载了太多纸张？

根据您所使用的介质类型，自动供纸器可装载的纸张数量会有所不同。如果装载的纸张数目超过了规定的纸张数目上限时，纸张将不能正确地送入。

➡ 请参阅"在不同的介质上打印"部分(第 45 页)

检查 3 纸张是否有折痕或卷曲？

为避免送纸错误或夹纸，请不要将有折痕或卷曲的纸张装入自动供纸器。

➡ 请参阅"处理打印介质的注意事项"部分(第 27 页)

检查 4 是否将靠纸架取下了？

靠纸架必须时常安装于打印机中。

检查 5 是否在透明胶片或灯箱片上打印？

如果您在透明胶片或灯箱片上打印，请将一张相同尺寸的普通纸放置在透明胶片或灯箱片之下。

检查 2 是否已在打印机驱动程序中选择了双向通讯选项？

如要设置双向通讯选项，请按照以下步骤执行。

- 1 直接从开始(Start)菜单中打开打印机属性(Printer Properties)对话框。
- 2 单击详细资料(Details)标签，然后再单击后台设置(Spool Settings)按钮。
- 3 从后台设置(Spool Settings)对话框中单击使此打印机支持双向通讯(Enable bi-directional support for this printer)复选按钮。
➔ 请参阅 " 打开打印机属性(Printer Properties)对话框 " 部分 (第 145 页)

■ 不能执行后台打印

在执行打印作业时，没有显示 BJ 后台(BJ Background)，并不能使用后台打印。

检查 1 硬盘上是否有足够的可用空间？

如果硬盘上没有足够可用空间，便不能进行打印。请删除任何不需要的文件以腾出更多的空间。

➔ 请参阅 " 检查硬盘上的可用空间 " 部分(第 137 页)

注释 如果删除文件后仍然无法腾出更多的硬盘可用空间，请关闭后台打印。

检查 2 是否在打印机驱动程序中开启了后台打印？

Windows 1 打开打印机属性(Printer Properties)对话框，然后单击页设置(Page Layout)标签。

2 复选后台打印(Background Printing)。

Macintosh 1 从苹果(Apple)菜单中选择选配器(Chooser)。

2 将后台(Background)设置为打开(On)。

■ 无法正确送入信封

信封无法送入，或送入时歪斜。

检查 1 信封是否卷曲或弯曲？

在装入信封前，请确保信封平直。沿著信封迭的四边用力下压，使信封平直，同时将空气排出。

如果信封还未完全平直，请拿著信封的对角，轻轻地弯摺，使其平直。

确保整迭信封平直，封口没有交叉。

如果信封仍然不能被送入，请用笔或类似的东西将信封的边缘压平。

➡ 请参阅“信封”部分(第 50 页)

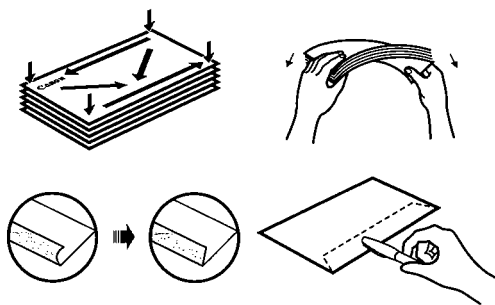

检查 2 是否装载了太多的信封？

您可以在自动供纸器中装入最多 5 个信封。

检查 3 是否正确地设置纸张辅助片？

如果自动供纸器上的纸张辅助片设置不正确，纸张便无法正确送入或发生夹纸。

纸张辅助片必须紧靠纸迭的边缘，但不能贴得太紧。

检查 3 您是否指定了正确的光盘驱动器进行安装？

Windows

当您装入光盘时，如果扫描器驱动程序没有自动启动，请双击我的电脑(My Computer)图标，然后再双击 Windows 桌面的光盘(CD-ROM)图标。

有关安装程序的详情，请参阅入门指南。

- 注释
- 光盘驱动器的名称(例如 E:)会根据您设置系统的方式而有所不同。
 - 当您从开始(Start)菜单中的运行(Run)中安装打印机驱动程序时，请正确地指定光盘驱动器和文件名称(Install.exe)。

检查 4 BJ 打印机安装光盘是否有问题？

BJ 打印机安装光盘可能已损毁。在 Windows 桌面上双击我的电脑(My Computer)图标，然后再双击光盘(CD-ROM)图标。如果 Windows 无法阅读光盘，请送修。

➔ 请参阅“寻求帮助以前”部分(第 136 页)

不能打开 BJ 打印机状态监视器(BJ Printer Status Monitor)

Windows

BJ 打印机状态监视器(BJ Printer Status Monitor)无法打开，并显示信息和指导信息。

检查 1 您的计算机和打印机电线是否支持双向通讯？

检查计算机和打印机电线的硬件规格。BJ 打印机状态监视器(BJ Printer Status Monitor)的操作是依靠计算机和打印机之间的双向数据传送进行的。计算机和打印机电线必须支持双向数据传送。

- 注释
- 如果不能确定您的计算机或打印机电线是否能支持双向通讯，请与您的硬件制造商联系。

检查 4 信封是否正确地装入？

为避免送纸错误或夹纸，请总是将信封叠向下，并以纵向将信封(或整叠信封)的顶部装入。

➡ 请参阅"信封"部分(第 50 页)

■ 纸张送入时歪斜

纸张或其它介质不能笔直地送入送纸槽。

检查 1 供纸器是否装载了太多纸张？

根据您所使用的介质类型，自动供纸器可装载的纸张数量会有所不同。如果装载的纸张数目超过了规定的纸张数目上限时，纸张将不能正确地送入。

检查 2 纸张是否有折痕或卷曲？

为避免送纸错误或夹纸，请不要将有折痕或卷曲的纸张装入自动供纸器。

➡ 请参阅"处理打印介质的注意事项"部分(第 27 页)

检查 3 是否正确地设置纸张辅助片？

如果自动供纸器上的纸张辅助片设置不正确，纸张便无法正确送入或发生夹纸。

纸张辅助片必须紧靠纸叠的边缘，但不能贴得太紧。

■ 一次送入多张纸张

在放入多页纸张时，一次送入不止一张纸。

检查 1 装载纸张前是否先扇动纸张？

在将一叠介质装入自动供纸器前，请总是先将纸叠扇动以消除静电，并对齐纸张边缘。扇动纸张边缘，可分散每页纸张，使介质平滑地从自动供纸器送入。

其它问题

■ 不能安装打印机驱动程序

检查 1 您是否按照入门指南中有关安装打印机驱动程序的指示执行？

入门指南提供了安装打印机驱动程序的逐步说明。如果您正在重新安装打印机驱动程序，请先移除已安装在计算机上的其它喷墨打印机驱动程序，然后再重新安装。

➡ 请参阅 "卸载 BJ 打印机驱动程序" 部分(第 157 页) **Windows**

➡ 请参阅 "卸载打印机驱动程序" 部分(第 203 页) **Macintosh**

如要在 Windows 98 中使用 USB 接口，请确定 USB 驱动程序的设置正确，并卸载所有不需要的 USB 驱动程序。有关详情，请参阅入门指南(使用 USB 接口的附加说明)。

注释 如果在安装时出现错误，而您必须关闭安装程序，则可能因为 Windows 变得不再稳定，而令您不能安装扫描器驱动程序。请重新启动 Windows，然后重新安装扫描器驱动程序。

检查 2 是否正在运行其它应用程序？

如果正在后台运行其它应用程序，安装程序便可能不能正确地执行。在您再执行安装程序前，请关闭所有其它正在运行应用程序。

如果您的系统安装了其它 BJ 打印机驱动程序，请先将它们卸载，然后再重新执行安装程序。

➡ 请参阅 "卸载 BJ 打印机驱动程序" 部分(第 157 页) **Windows**

➡ 请参阅 "卸载打印机驱动程序" 部分(第 203 页) **Macintosh**

如要在 Windows 98 中使用 USB 接口，请确定 USB 驱动程序的设置，并删除所有不需要的 USB 驱动程序。有关详情，请参阅入门指南(使用 USB 接口的附加说明)。

检查2 自动供纸器是否装载了太多纸张？

根据您所使用的介质类型，自动供纸器可装载的纸张数量会有所不同。如果装载的纸张数目超过了规定的纸张数目上限时，纸张将不能正确地送入。

检查3 纸张是否有折痕或卷曲？

为避免送纸错误或夹纸，请不要将有折痕或卷曲的纸张装入自动供纸器。

➡ 请参阅"处理打印介质的注意事项"部分(第27页)

■ 夹纸

如果在打印机内发生夹纸，请按照以下步骤执行。

- 1 慢慢地从自动供纸器或出纸槽处将夹纸拉出，选择较容易拉出的一端。如果纸张被撕破或撕断了，请断开电源线，然后打开前盖清除所有纸碎。
- 2 关闭前盖，装入另一张纸，然后再开始打印。

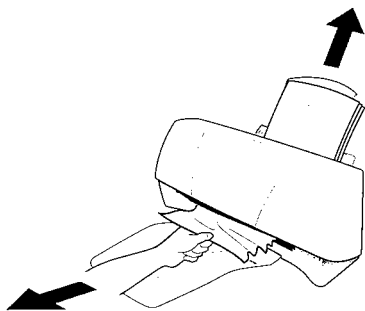

注释

- 可以在自动供纸器中装入重量范围在 64 至 105 克 / 平方米的纸张。

➡ 请参阅"介质尺寸"(第45页)

- 为避免送纸错误或夹纸，请不要将有皱褶、有折痕或卷曲的纸张装入自动供纸器。

➡ 请参阅"处理打印介质的注意事项"(第27页)

检查 3 您是否在 Windows 98 下使用 USB 接口？

Windows

当您在 Windows 98 下使用 USB 接口，如果**硬件加速(Hardware acceleration)**设置是**全部(Full)**，则会发生通讯问题。

如要解决问题，请按照以下步骤执行。

- 1 在 Windows 的控制面板(Control Panel)中，双击系统(System)图标。
- 2 当显示系统属性(System Properties)窗口时，单击性能(Performance)标签。
- 3 单击图形(Graphics)按钮。
- 4 如果高级图形设置(Advanced Graphics Settings)对话框中的**硬件加速(Hardware acceleration)**设置是**全部(Full)**时，请将它改设置为**无(None)**。

● 出现错误信息

检查 请参阅在线帮助。

Windows 当使用 IS Scan 时：

当您使用默认的安装程序来安装 IS Scan 软件时，则会在 IS Scan 文件夹中出现 IS Scan 的在线帮助(Bjscan2.hlp)。请按照以下步骤执行。

- 1 打开 C 驱动器中的程序文件(Program Files)文件夹。
- 2 打开程序文件(Program Files)文件夹中的 Canon 文件夹。
- 3 打开 Canon 文件夹中的 IS Scan 文件夹。
- 4 打开 "Bjscan2.hlp" 文件。
- 5 单击信息(Messages)以选择正确的项目。

Macintosh 打开在线帮助。

出现错误信息

■ 无法写入 LPT1 或 USBPRN (Error writing to LPT1 or USBPRN)

Windows

当出现此信息时，您将不能打印。

检查 1 打印机是否已接上电源？

确保打印机电源线已连接到打印机，并已连接到有电的电源插座上。打印机上并没有电源按钮。当打印机连接到电源插座后，打印机会自动打开。

➡ 请参阅“打印机不开始打印或打印中途停止”部分(第 104 页)

检查 2 打印机和计算机的连接是否牢固？

检查打印机和计算机上的打印机电线的连接。

检查 3 后台打印操作是否正常？

取消后台打印，并将打印作业直接传送到打印机。请按照以下步骤执行。

- 1 直接从开始(Start)菜单中打开打印机属性(Printer Properties)对话框。
- 2 单击详细资料(Details)标签，然后单击后台设置(Spool Settings)按钮。单击直接打印到打印机(Print directly to the printer)复选按钮。

➡ 请参阅“打开打印机属性(Printer Properties)对话框”部分(第 145 页)

检查 4 打印机端口操作是否正常？

请按照以下步骤检查打印机端口状态。

- 如果您是使用并行口：

- 1 右击我的电脑(My Computer)图标，然后从弹出式菜单中选择属性(Properties)。
- 2 单击设备管理器(Device Manager)标签。

Macintosh 按照以下步骤检查颜色深度(Colour Depth)设置。

- 1 从苹果(Apple)菜单中选择控制面板(Control Panel)。
- 2 选择监视器和声音(Monitors & Sound)。
- 3 检查颜色深度(Colour Depth)设置是否为千(Thousands)或百万(Millions)。

●扫描速度太慢

扫描需要不寻常的长时间。

检查 您是否使用了比要求更高的分辨率？

为了扫描图像，计算机必须能够接收大量的数据。因此，扫描速度会根据计算机的性能而有所不同。

如要缩短扫描所需的时间：

- 使用适合的分辨率设置，确保分辨率设置不超过您所需的要求。
- 在扫描前使用预扫描功能确定和指定所需的扫描图像部分。

➡ 请参阅"预扫描"部分(第75页)

●发生通讯错误

检查 1 您是否在关闭 IS Scan 或 IS Scan Plus 后立即再重新运行？

请不要试图在关闭 IS Scan 或 IS Scan Plus 后立即再重新运行，应等待数秒钟才重新运行。

检查 2 打印机是否已接上电源和在线？

检查打印机是否已接上电源和在线。

有关离线状态的详情，请参阅您的操作系统的在线帮助。

- 3 选择端口(Ports)(COM & LPT)，然后双击Canon BJ LPT Printer Port(LPT1)。
- 4 在常规(General)标签中，检查原始配置(当前)[Original Configuration(Current)]已被复选。如果此项目不被复选，便会发生错误。阅读设备状态(Device Status)内的信息，确保并没有显示任何问题。
- 5 单击资料(Resources)标签，阅读冲突设备(Conflicting Device)列表中的信息。如果显示冲突发生了，请把引起冲突的设备删除。

• 如果您是使用 USB 接口：

- 1 右击我的电脑(My Computer)图标，然后从弹出式菜单中选择属性(Properties)。
- 2 在设备管理器(Device Manager)标签中双击 USB 控制器(Universal Serial Bus Controller)，然后再双击 Canon BJC-2100SP。
- 3 查看常规(General)标签中显示了什么信息。
如果系统指出有一个错误，请按照“使用 USB 接口的附加说明”中描述的办法解决问题。

检查 5 是否正确地安装了打印机驱动程序？

打印机驱动程序可能有问题。请卸载打印机驱动程序然后再重新安装。

➡ 请参阅“卸载打印机驱动程序”部分(第 157 页)

USB 接口的用户请同时参阅入门指南(使用 USB 接口的附加说明)。

检查 6 打印机端口设置与您正在使用的接口是否相匹配？

如果打印机端口设置与连接到打印机的接口不匹配，则会出现错误信息。

如要检查打印机端口设置，打开打印机属性(Printer Properties)对话框，然后单击详细资料(Details)标签。

- 如果打印到以下端口(Print to the following port)栏中显示了“LPT1”，表示打印机端口设置为并行口。
- 如果打印到以下端口(Print to the following port)栏中显示了“USBPRNnn”(nn：编号)，表示打印机端口设置为 USB 接口。

● 没有使用原始设置值运行

Windows

检查 您是否从 TWAIN 兼容图形应用程序中运行 IS Scan ?

当从 TWAIN 兼容图形应用程序中运行 IS Scan 时，便会发生问题。

根据 TWAIN 兼容图形应用程序，在自定义设置(Custom Settings)对话框中，标准值(Standard Value)栏中选择的预先设置(Previous Settings)可能会被清除，并且当启动 IS Scan 时，便会使用您使用的 TWAIN 兼容应用程序的标准设置。

如果您想在使用 IS Scan 时使用自定义设置(Custom Settings)对话框中的选择设置，请按照以下步骤执行。

- 1 从设置(Settings)菜单中选择保存设置文件(Save Settings File)。
- 2 当您下次启动 IS Scan 时，从设置(Settings)菜单中选择打开设置文件(Open Settings File)。

● 对话框所显示的颜色不正确

检查 显示颜色的数值是否设置为高彩色(High Color)或全彩色(True Color) ?

Windows 当从 TWAIN 兼容应用程序中运行 IS Scan 时，便会发生此问题。

如果问题不能解决，请更改计算机中颜色显示的数值。

- 1 从开始(Start)菜单中选择设置(Settings)，然后选择控制面板(Control Panel)。
- 2 双击显示(Display)图标，然后单击设置(Settings)标签。
- 3 检查在颜色(Colors)栏中是否设置为高彩色(High Color)或真彩色(True Color)。

或是您可能只需缩小 IS Scan 窗口然后还原到原来的尺寸，便可以解决问题。

如果打印机端口设置与打印机连接接口不匹配，请关闭 Windows，并断开电源线。然后使用在打印机驱动程序中指定的正确接口再次连接打印机，或再次安装与连接的端口匹配的打印机驱动程序。

检查 7 是否安装了 WPS 驱动程序？

如果您的计算机中安装了 WPS[Windows 打印系统(Windows Printing System)]驱动程序，您可能不能正确地打印。

- 1** 单击开始(Start)按钮，指向设置(Settings)，然后选择打印机(Printers)。
- 2** 如果安装了 WPS 驱动程序，请右击图标，然后从弹出式菜单中选择属性(Properties)。
- 3** 单击详细资料(Details)标签，检查打印到以下端口(Print to the following port)设置。

如果被选中的端口同时被 BJC-2100SP 使用，请把 WPS 驱动程序端口更改为在磁盘上创建文件(FILE)或删除 WPS 驱动程序。

■ 应用程序故障(Application error)和一般保护错误(General protection Fault)

Windows

检查 1 您是否在使用 Windows 3.1 的应用程序？

如果您使用安装在 Windows 98 或 Windows 95 平台中的 Windows 3.1 应用程序进行打印，将可能会引起故障。请使用兼容 Windows 98 或 Windows 95 的应用程序。

检查 2 是否有多个应用程序在后台运行？

如果同时运行多个应用程序，便可能没有足够的内存进行打印作业。请退出其它正在后台中运行的应用程序，然后再试著打印。

■ 其它扫描问题

● 不能安装扫描器驱动程序

检查 1 您是否按照入门指南中有关安装扫描器驱动程序的指示执行？

入门指南提供了安装扫描器驱动程序的逐步说明。

注释 如果在安装时出现错误，而您必须关闭安装程序，则可能因为 Windows 变得不再稳定，而令您不能安装扫描器驱动程序。请重新启动 Windows，然后重新安装扫描器驱动程序。

检查 2 是否正在运行其它应用程序？

如果正在后台运行其它应用程序，则扫描器驱动程序的安装程序可能不能正确地执行。

在您再运行安装程序前，请退出所有其它应用程序。

检查 3 您是否指定了正确的光盘驱动器进行安装？

Windows

当您装入光盘时，如果扫描器驱动程序没有自动启动，请双击我的电脑(My Computer)图标，然后再双击 Windows 桌面的光盘(CD-ROM)图标。

有关安装程序的详情，请参阅入门指南。

- 注释**
- 光盘驱动器的名称(例如 E:)会根据您设置系统的方式而有所不同。
 - 当您从开始(Start)菜单中的运行(Run)中安装打印机驱动程序时，请正确地指定光盘驱动器和文件名称(Setup.exe)。

检查 4 BJ 打印机安装光盘是否有问题？

BJ 打印机安装光盘可能已损毁。在 Windows 桌面上双击我的电脑(My Computer)图标，然后再双击光盘(CD-ROM)图标。如果 Windows 无法阅读光盘，请送修。

➡ 请参阅"寻求帮助以前"部分(第 136 页)

检查 3 计算机是否有足够的内存？

请确保已经为用于打印的应用程序安装了所需的内存。

有关详情，请参阅您的应用程序的用户手册。

如果内存数量不足，请安装更多的内存。

➡ 请参阅 "检查 Windows 版本和内存空间" 部分(第 137 页)

检查 4 硬盘上是否有足够的可用空间？

如果硬盘上没有足够的可用空间，可能会发生故障。

请检查硬盘上的可用空间。

如果硬盘上只有很少的空间，请删除任何不需要的文件。

➡ 请参阅 "检查硬盘上的可用空间" 部分(第 137 页)

检查 5 您打印的文件是否有问题？

如果只有当您在打印特定文件时才出现错误，则可能文件或应用程序中有问题。请重新创建文件，然后再试著打印。

如果新文件能正确地打印，则代表原文件有问题。

如果新文件还是不能正确地打印，请与软件制造商联系。

➡ 请参阅 "寻求帮助以前" 部分(第 136 页)

检查 6 是否正确地安装了打印机驱动程序？

打印机驱动程序可能有问题。

请卸载打印机驱动程序，然后再重新安装。

➡ 请参阅 "卸载 BJ 打印机驱动程序" 部分(第 157 页)

USB 接口的用户请同时参阅入门指南(使用 USB 接口的附加说明)。

■ 不能与 TWAIN 兼容应用程序一同使用

● 不能从 TWAIN 兼容图形应用程序中运行 IS Scan

检查 您所使用的 TWAIN 兼容图形应用程序是否能支持最新 32 位 TWAIN 的规格或 TWAIN 资源管理器(TWAIN Source Manager)(版本 1.5 或更高) ?

Windows 当 IS Scan 被作为一个 TWAIN 接口时，您必须使用最新的 32 位 TWAIN 兼容图形应用程序。请参阅应用程序的用户手册。

Macintosh 当 IS Scan 被作为 TWAIN 接口时，您必须使用能支持 TWAIN 资源管理器(TWAIN Source Manager)(版本 1.5 或更高)的图形应用程序。请参阅应用程序的用户手册。

● 不能传送到 TWAIN 兼容图形应用程序

检查 您所使用的 TWAIN 兼容图形应用程序是否能支持文件格式类型和图像数据的分辨率 ?

有些 TWAIN 兼容图形应用程序只支持特殊的文件格式类型和分辨率设置。例如，有些 OCR(光学字符识别)应用程序的分辨率设置被限制在 300 至 400dpi。

请先检查 TWAIN 兼容图形应用程序的文件格式类型和分辨率设置，然后再扫描和传送图像。

■ 其它错误信息

检查 1 BJ 打印机状态监视器(BJ Printer Status Monitor)是否显示了错误信息？

Windows

当出现错误时，BJ 打印机状态监视器(BJ Printer Status Monitor)将会自动打开。

打印状态(Print Status)标签显示有关错误的简单说明和有关打印作业的其它信息。单击**指导(Guide)**标签以显示如何解决问题的指示说明。

对于需要不单止单一步骤修正的问题，请单击**下一步(Next)**按钮阅读下一个屏幕，或单击**上一步(Back)**返回前一个屏幕。

检查 2 错误信息是否出现在除了 BJ 打印机状态监视器(BJ Printer Status Monitor)以外的其它屏幕中？

Windows

可能会显示以下其中一个信息。

⊗ Could not spool successfully due to insufficient disk space

删除不需要的文件以腾出更多的可用空间。

➡ 请参阅 "检查硬盘上的可用空间" 部分(第 137 页)

⊗ Could not spool successfully due to insufficient memory

退出其它正在后台运行的应用程序。

➡ 请参阅 "检查 Windows 版本和内存空间" 部分(第 137 页)

⊗ Printer driver could not be found

卸载打印机驱动程序，然后再重新安装。

➡ 请参阅 "卸载 BJ 打印机驱动程序" 部分(第 157 页)

⊗ Background printing failed

重新启动 Windows，然后再试著打印。

检查 2 色彩匹配(Colour Matching)是否开启？

在您的显示器上显示的颜色可能与真实扫描的颜色不匹配。

色彩匹配(Colour Matching)能够令您的显示器上显示的颜色与真实扫描的颜色更加接近。

当扫描模式(Scanning Mode)设置为颜色(Color)时，可以使用色彩匹配(Colour Matching)。

Windows 复选色彩匹配(Colour Matching)使其生效。

- 1** 单击自定义设置(Custom Setting)按钮。
- 2** 确保自定义设置(Custom Setting)对话框的色彩匹配(Colour Matching)已被生效。

Macintosh **1** 从菜单(Menu)屏幕中选择设置(Settings)。

- 2** 确保色彩匹配(Colour Matching)已被生效。

⊗ Could not print [application name]-[file name]

完成当前的打印作业后，再重新试著打印。

检查 3 是否显示了错误编号(XXXX :) ?

Macintosh

显示了错误编号(*202)

没有足够的内存运行应用程序。

检查是否已为应用程序配置足够的内存。

如果没有安装足够的内存，请添加更多的内存。

有关添加更多内存的详情，请参阅您的计算机的用户手册。

显示了错误编号(*203)

安装了了的打印机驱动程序不能正确操作。

请移除 BJ 打印机驱动程序，然后再重新安装。

➡ 请参阅 " 卸载 BJ 打印机驱动程序 " 部分(第 157 页)

显示了错误编号(*300)

请检查以下项目。

- 打印机是否已接上电源插座 ?
- 打印机电线的连接是否牢固 ?
- 确保打印机电线牢固地连接著打印机和计算机。

如果问题仍然未能解决，请检查**选配器**(Chooser)中的设置。请按照以下步骤执行。

1 从苹果(Apple)菜单中选择**选配器(Chooser)**。

2 单击 BJC-2100SP 图标。

3 确保**连接到(Connect to)**栏中显示了 BJC-2100SP 。

如果问题仍然未能解决，请从**控制面板(Control Panel)**文件夹中删除不需要的文件，然后再试著打印。

● 部分图像缺漏或没有正确对齐

检查 1 您是否将图像放置在正确的扫描区域内？

检查您需要扫描的图像是否放置在正确的扫描区域内。

检查 2 您是否已正确地指定了扫描区域？

如果页面尺寸设置比您用于扫描的图像纸张尺寸为小时，部分的图像便会丢失。

如果您不小心地将图像放置在扫描区域外，图像的部分便可能不能正确地对齐。请检查图像是否放置在正确的扫描区域内。

● 图像包含没有预期的颜色，或是太浅或太深

扫描的图像跟预期的不相同，或图像太浅或太深。

检查 1 颜色显示的数值是否设置为高彩色(High Color)或真彩色(True Color)？

Windows 按照以下步骤检查颜色显示的数值。

- 1 从开始(Start)菜单中，选择设置(Settings)，然后选择控制面板(Control Panel)。
- 2 双击显示(Display)图标，然后单击设置(Settings)标签。
- 3 检查在颜色(Colors)栏中是否设置为高彩色(High Color)或真彩色(True Color)。

Macintosh 按照以下步骤检查颜色深度(Colour Depth)设置。

- 1 从苹果(Apple)菜单中选择控制面板(Control Panel)。
- 2 选择监视器和声音(Monitors & Sound)。
- 3 检查颜色深度(Colour Depth)设置是否为千(Thousands)或百万(Millions)。

扫描器问题

■ 扫描结果不满意

● 扫描图像模糊或变形

检查 1 您用以扫描的图像是否清晰？

模糊的图像并不适合扫描。为了得到最好的扫描效果，请使用清晰锐利的图像。(请注意扫描出来的图像不会比原图像清晰。)

检查 2 扫描文件夹是否清洁和没有损坏？

当您使用扫描文件夹扫描图像时，它可能会被弄脏。请使用一块沾了稀释中性清洁剂的软布清洁扫描文件夹，然后使用干的软布擦干扫描文件夹的表面。

如果扫描文件夹有刮痕或损坏，请把它更换。

注释 您可以选购额外的A4/LTR尺寸的扫描文件夹。请注意，货源供应会根据不同地区而有所不同。

检查 3 您是否正在扫描厚纸？

您扫描的图像厚度不可超过 0.25 毫米。请注意，扫描文件夹加上扫描图像的厚度不可超过 0.45 毫米。

● 扫描图像质量不均匀

扫描出来的图像粗糙和模糊。

检查 分辨率设置是否够高？

分辨率决定扫描图像的精确度。

在绘画图像时使用越多点，扫描图像的精确度和品质就越高。为要得到高品质的图像，请选择较高的分辨率数值。

请注意当您使用高分辨率扫描时，扫描速度会减慢，而扫描图像的文件亦会随之变大。

➔ 请参阅 "更改扫描模式(Scanning Mode)" 部分(第 162 页)

Windows

➔ 请参阅 "更改扫描图像的方法" 部分(第 214 页) **Macintosh**

● 白色部分变成灰色

检查 1 您是否执行了白平衡校正？

白平衡校正用于保持扫描图像的正确色彩平衡。当您第一次使用刚购买的扫描器时，或当系统需要更新白平衡校正数据时，您需要执行白平衡校正。

➔ 请参阅 "使用白平衡纸" 部分(第 70 页)

检查 2 您是否调整了亮度和对比度？

由于扫描器可以检测和扫描白色和其它颜色的浓度差异，即使中间的分别非常微小。所以依据您所扫描的图像，白色部分可能未被辨认为白色。

请调整亮度和对比度。

- 注释
- 当您使用 IS Scan Plus 时，请参阅在线帮助。
 - 当您使用 TWAIN 兼容图形应用程序时，请参阅应用程序的用户手册。

检查 2 您是否使用彩色(Colour)或灰度(Greyscale)设置来扫描单色图像？

如果扫描模式设置为彩色(Colour)或灰度(Greyscale)，扫描器检测和扫描出浓度的层次变化，白色的部分可能未被辨认为白色。

当您扫描单色图像时，请在扫描模式中设置黑白(Black & White)以便扫描器只使用白和黑两种数值进行扫描。

有关如何在扫描模式中设置黑白(Black & White)的详情，请参阅在线帮助。

➔ 请参阅 "更改扫描模式(Scanning Mode)" 部分(第 162 页)

Windows

➔ 请参阅 "更改扫描图像的方法" 部分(第 214 页) **Macintosh**