

1 安装软件

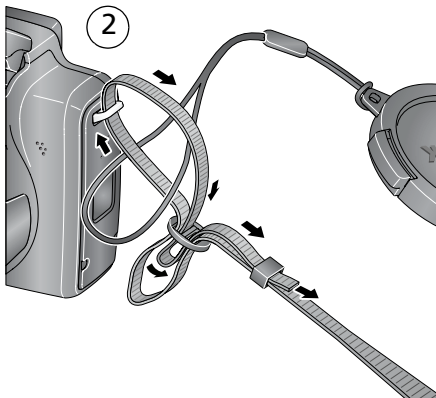

在连接任何电缆之前，请安装相机随附的软件。
按照屏幕上的说明进行操作。
安装软件后，请返回阅读本用户指南。

2 连接背带

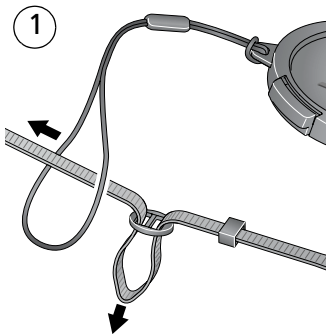

3 装入电池

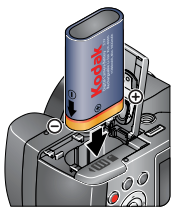

柯达数码相机锂充电电池
KLIC-8000



柯达数码相机 CRV3
锂电池（一次性）

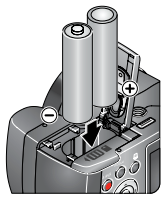

2 节 AA 规格锂电池（一次性）
不支持使用碱性电池。

为 KLIC-8000 电池充电

如果您的相机随附有柯达数码相机锂充电电池 KLIC-8000 和充电器，
在首次使用前首先充电。

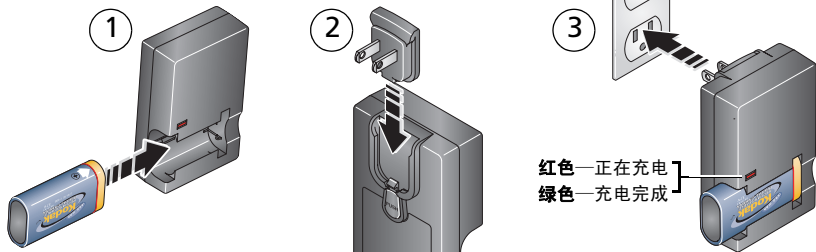

您也可以使用柯达 EasyShare 底座为相机充电。请访问
www.kodak.com/go/z1012accessories。

4 打开相机电源

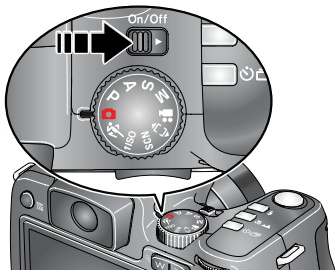

5 设置语言、日期/时间

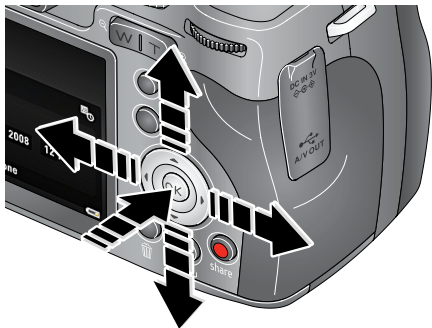

语言：

- ▲/▼ 进行更改
- 确定 接受设置

日期/时间：

- ▲/▼ 进行更改
- ◀/▶ 进入上一/下一字段
- 确定 接受设置

6 拍摄照片/录像

照片

- ① “智能拍摄”
模式



- ② 将快门按钮按下一半以锁定并聚焦。
取景标记变绿时，完全按下快门按钮。

录像

- ① 录像模式

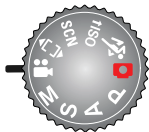

- ② 完全按下快门按钮然后释放。
要停止录制，请再次按下并释放快门按钮。

7 查看照片/录像

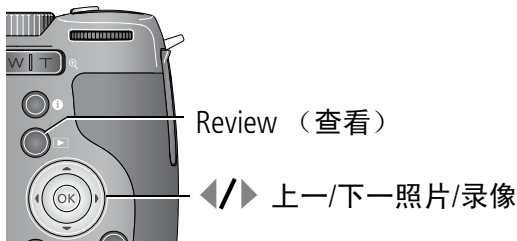

8 传输照片/录像

USB 电缆

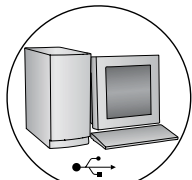

- ① 关闭相机电源。
- ② 连接 USB 电缆。
- ③ 打开相机电源。



计算机将打开柯达 EasyShare 软件并提示您传输进度。

USB 电缆 U-8

柯达 EasyShare 打印机底座或相机底座 (可能需另购。)

有关底座兼容性, 请访问
www.kodak.com/go/dockcompatibility。

要购买配件, 请访问
www.kodak.com/go/z1012accessories。

要使用 EasyShare 底座, 请参阅其“使用入门指南”。

9 学习有关相机的更多知识!

祝贺您!

您已经学习了:

- 设置相机
- 拍摄照片
- 将照片传输到计算机

继续了解更多信息!

阅读完这本手册之后, 您将能够拍摄和分享您的最佳照片!

请访问 www.kodak.com/go/z1012support
和 www.kodak.com/go/easysharecenter,
以便获得:

- 补充用户指南
- 互动故障排除与维修
- 互动式教学
- 常见问题解答
- 下载
- 配件
- 打印信息
- 产品注册



前视图

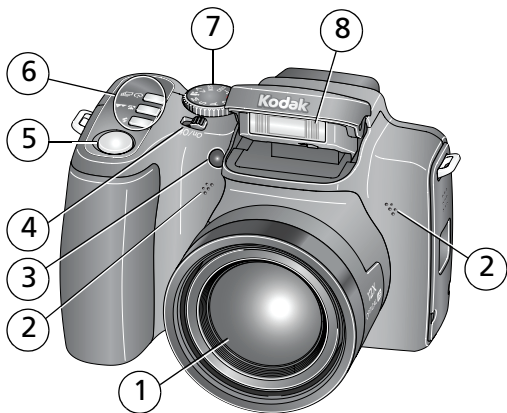

- | | |
|-----------------------|--------------------------|
| 1 镜头 | 6 ■ Drive（驱动）按钮（自拍定时、连拍） |
| 2 麦克风 | ■ 对焦按钮（特写/微距、风景、手动） |
| 3 弱光辅助对焦灯、自拍指示灯、录像指示灯 | ■ 闪光灯按钮 |
| 4 On/Off（开/关）切换按钮 | 7 模式转盘 |
| 5 快门按钮 | 8 闪光灯 |

后视图

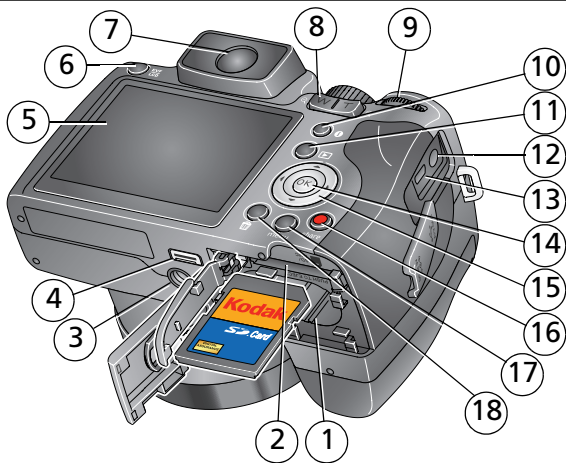



- | | | |
|------------------------------------|--------------------------------------|-----------------|
| 1 电池仓 | 7 EVF（电子取景器） | 13 USB、A/V 输出 |
| 2 用于 可选购的 SD/SDHC
存储卡的插槽 | 8 变焦按钮 | 14 OK（确定）按钮 |
| 3 三脚架连接孔 | 9 操控旋钮（适用于 PASM
模式） | 15 |
| 4 底座接口 | 10 信息按钮 | 16 Share（分享）按钮 |
| 5 LCD | 11 Review（查看）按钮 | 17 Menu（菜单）按钮 |
| 6 EVF/LCD 按钮 | 12 直流输入（3 伏），用于
可选购的 交流变压器 | 18 Delete（删除）按钮 |

1

关于相机的其它操作

拍摄模式

拍摄模式	适用于
 智能拍摄	<p>一般拍照 — 既能保证极高的影像品质又易于使用。</p> <ul style="list-style-type: none"> ■ 会自动检测面部。 ■ 将对场景中的其它内容和光照进行分析。 ■ 并应用柯达添彩特技，您可以始终获得质量更好的照片。 <p>您可以选择最适合自己需要的照片规格和宽高比 — 只需按下 Menu（菜单）按钮并选择“照片规格”。</p> <ul style="list-style-type: none"> ■ 3:2（最适合制作 4 x 6 的照片） ■ 16:9（宽屏） ■ 4:3（默认设置）
P、A、S 和 M 模式	更多创意操控功能。（请参阅 第 20 页 。）编程、光圈优先、快门优先和手动模式。
 高感光度	弱光场景中的人物。
 运动	运动照片。
SCN 场景	即使在特殊条件下拍照，也可获得对准即拍的简单性。

拍摄模式

适用于



全景

将 2 张或 3 张照片“拼接”成一张全景照片。



录像

有声录像。（请参阅第 4 页。）

使用 12 倍光学变焦

使用光学变焦，可在拍摄照片/录像时将您与主体的距离缩短 12 倍。



光学变焦 数码变焦



W (广角) T (远摄) D (数码)

- 1 使用液晶显示屏为主体取景构图。
- 2 按远摄 (T) 或广角 (W) 按钮进行放大/缩小。

注：要每次都获得焦点突出的照片，请记住：

- 使用自动对焦取景标记，第 4 页。
- 在缩小时，您需要进一步远离主体。

在拍照时，使用数码变焦可在光学变焦的基础上再放大 5 倍。按远摄 (T) 按钮，直至达到最大光学变焦。

注：您会注意到使用数码变焦时影像品质降低了。当照片质量达到可获得 10 x 15 厘米（4 x 6 英寸）打印照片的限制时，变焦指示灯上的滚动条会变为红色。

使用闪光灯拍摄照片

当您在夜晚、室内或阴影很重的室外拍照时，需要使用闪光灯。闪光灯设置在某些拍摄模式下受到限制。



反复按  按钮，以滚动查看闪光灯模式。
(请参阅下面的闪光灯模式。)

闪光灯模式 闪光灯闪光

 **自动** 在光照条件需要闪光灯时闪光。

 **关闭** 不闪光。

 **补光**

每次拍照时，无论光照条件如何，闪光灯都闪光。当主体在阴影下或“逆光”（主体背对光线）时使用。在弱光条件下，保持相机稳定或者使用三脚架。在智能拍摄模式下不可用。

 **消除红眼**

如果已关闭（在“设置”菜单中）防红眼预闪功能：闪光灯闪光一次，然后相机会自动修正照片中的红眼。

如果防红眼预闪开启（在“设置”菜单中），闪光灯先闪光一次，以便被摄主体的眼睛适应闪光灯，然后在拍照时再次闪光。



在智能拍摄模式下，闪光灯与对象的距离







广角 7.6 米（25 英尺）

远摄 4.4 米（14.4 英尺）

使用对焦模式





- 1 在拍照模式下，按对焦 /  按钮：
 - 按一次进入微距模式（特写）
 - 再按一次进入风景模式（无限远）
 - 再按一次进入手动对焦模式
 - 再按一次返回到正常的自动对焦模式
- 2 取景构图。先**半按**快门按钮，然后完全按下。

图标	模式	说明
(无)	正常自动对焦	用于一般拍照的对焦设置。
	微距	获得近距离的清晰而细致的照片。如有可能，请使用现场光，而不要使用闪光灯。相机将根据变焦位置自动设置焦距： 12 厘米（4.7 英寸）—无限远（广角时） 60 厘米（23.6 英寸）—无限远（远摄时）
	风景	获得远距离的清晰照片。相机使用无限远自动对焦。在风景模式下，您无法使用自动对焦取景标记。
MF	手动对焦	对焦图标显示焦点的方向和距离（至无限远）。 按  /  以查看焦点中心区域的 2 倍放大效果。在放大期间，按  /  可调节焦距。

使用自拍定时拍摄照片

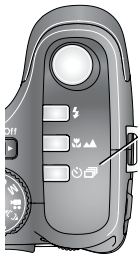
当您希望为自己拍摄照片或稳定按下快门按钮时，您可以使用自拍。



- ① 将相机固定在三脚架或放到平坦的表面上。
- ② 在大多数拍照模式下，按自拍/连拍按钮 
 - 按一次为 10 秒延迟拍摄（以便您有时间进入场景）
 - 再按一次为 2 秒延迟拍摄（在三脚架上保持相机稳定和自动释放快门）
 - 再按一次为 2 张（在 10 秒后拍摄第一张照片，延迟 8 秒后拍摄第二张照片）
- ③ 取景构图。
- ④ 先半按快门按钮，然后完全按下。
照片将在延迟后拍摄。

要在倒计时期间取消自拍定时，请按下“自拍/连拍”按钮 ，或完全按下快门按钮。

在录像模式下使用自拍定时可使用相同的步骤，除了下列操作：

- 将模式转盘设置为“录像” .
- 将快门按钮完全按下。

注：在没有剩余存储空间时录像停止。录像模式仅提供 2 秒和 10 秒两个选项。

连拍照片

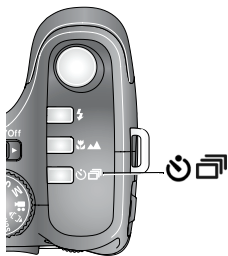

- 1 在大多数拍照模式下，按自拍/连拍按钮  直至出现所需的连拍模式。（请参阅下面的连拍模式。）

注：连拍功能在肖像、夜间肖像、夜间风景、逆光、烟花和全景模式下不可用。

- 2 将快门按钮按下一半以设置焦距。
- 3 将快门按钮**完全按下并按着不动**以拍摄照片。
在您松开快门按钮或拍摄到照片后，相机会停止拍摄。

模式	图标	说明	用途
前连拍		按下快门按钮时，相机最多可连续拍摄 3 张。	拍摄可以预期的事件。 示例： 正在挥动高尔夫球杆的人。
后连拍		按下快门按钮时，相机可最多连续拍摄 30 张照片。释放快门按钮后，仅保存最后 3 张照片。	拍摄无法确定确切拍摄时间的事件。 示例： 正在吹生日蜡烛的孩童。

了解拍照图标

状态图标指示模式、功能和相机状态。

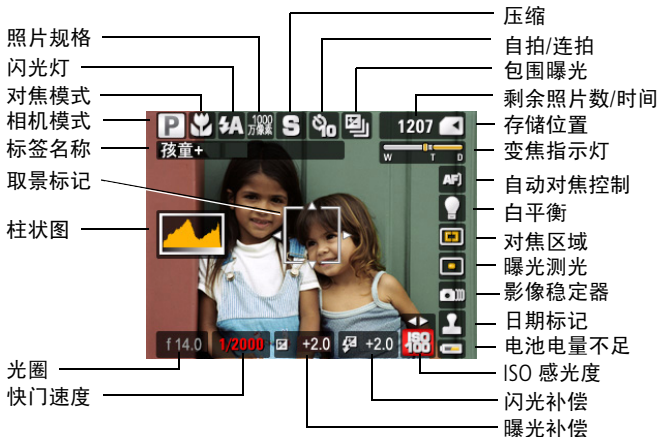

2 处理照片/录像

删除照片/录像

- 1 按 Review（查看）按钮。
- 2 按 ◀/▶ 查找照片或录像。
- 3 按 Delete（删除）按钮，然后根据屏幕提示执行操作。

查看时放大照片



- W/T
(广角/远摄) 放大 2 倍 - 8 倍
◀/▶/▲/▼ 查看照片的其它部分
确定 返回 1 倍

注：如果在 1 倍时按 W（广角）按钮，视图将从单张照片改变为多张同屏缩略图。

在查看模式下使用 Menu（菜单）按钮

- 1 按 Review（查看）按钮，然后按 Menu（菜单）按钮。
- 2 按 ◀/▶ 选择选项卡。
 - **查看**可查看照片 / 录像
 - **编辑**可编辑照片 / 录像
 - **设置**用于进入其它相机设置
- 3 按 ▲/▼ 以便突出显示一个设置，然后按 OK（确定）按钮。
- 4 选择一个选项，然后按 OK（确定）按钮。

了解查看图标

照片



录像



3 使用高级功能

使用 Menu（菜单）按钮更改设置

注：有些设置除非您进行更改，否则将一直保留；而其他设置则在关闭相机时消除。

- 1 按 Menu（菜单）按钮。
- 2 按 ◀/▶ 以便突出显示菜单选项卡：
 - **拍摄**用于进入大多数常用的拍照设置。
 - **拍摄 +**用于进入其它拍摄设置。仅适用于 PASM 和全景模式。
 - **设置**用于进入其它相机设置。
- 3 按 ▲/▼ 以便突出显示一个设置，然后按 OK（确定）按钮。
- 4 选择一个选项，然后按 OK（确定）按钮。

注：按信息按钮 ⓘ 了解关于相机设置和选项的信息。某些拍摄模式提供有限的设置。

使用 PASM 模式

当您要对相机和照片进行更多控制时，可使用 PASM 模式。

模式	何时使用	按操控旋钮可控制
P 编程	您可以进入所有菜单选项，轻松进行自动拍摄。相机将根据场景光照条件自动设置快门速度和光圈 (f-档)。	曝光补偿（进入相机的光线量）和 ISO 感光度。
A 光圈优先	控制景深（清晰度范围）。光圈设置可能会受光学变焦影响。	光圈、曝光补偿、闪光补偿和 ISO 感光度。
S 快门优先	防止主体在移动时变模糊。相机将自动设置光圈，以进行适当曝光。（为防止模糊，请使用三脚架以放慢快门速度。）	快门速度、曝光补偿、闪光补偿和 ISO 感光度。
M 手动	享受最高级别的创意操控。（为防止模糊，请使用三脚架以放慢快门速度。）	光圈、快门速度、闪光补偿和 ISO 感光度。



操控旋钮：

- ① 转动该旋钮以便访问设置。
- ② 按该旋钮以便解锁设置。
- ③ 转动该旋钮以便编辑设置。
- ④ 按该旋钮以便锁定设置。

更改 P、A、S 或 M 模式设置

- 1 将模式转盘旋至 P、A、S 或 M 模式。
- 2 按 进入可选设置：



光圈

快门速度

ISO 感光度

闪光补偿

曝光补偿

光圈—（也称为 f 档）可控制镜头孔径的大小，从而决定景深大小。

- f 档数值越小，表示镜头孔径越大；适用于弱光条件。
- f 档数值越大，表示镜头孔径越小；这可确保主体锐利；适用于风景和光照良好的条件。

快门速度—控制快门保持打开状态的持续时间。（如果是慢速快门，请使用三脚架。）

曝光补偿—调整曝光度。如果照片亮度太高，则降低此设置；如果照片亮度太低，则增加此设置。

闪光补偿—调整闪光灯亮度。

ISO—调整相机的感光度。ISO 越高，表示感光度越高。

注：较高的 ISO 可能会在照片中产生不必要的“噪点”。

ISO 6400 仅可用在 310 万像素和更低的照片规格设置下。

4

解决相机问题

要获得详尽的产品支持，请访问 www.kodak.com/go/z1012support 并选择“互动故障排除与维修”。

相机故障

如果	尝试以下一项或多项措施
相机电源无法开启。	<ul style="list-style-type: none">■ 安装新电池（第 2 页）。■ 为充电电池进行充电。
相机电源无法关闭。	<ul style="list-style-type: none">■ 取出电池，然后重新插入或者将其更换。如果相机仍然无法正常工作，请访问 www.kodak.com/go/z1012support 并选择“互动故障排除与维修”。
存储的照片被损坏。	<ul style="list-style-type: none">■ 重新拍照。在相机开机时切勿插入或取出存储卡。继续为充电电池充电。■ 将照片传输至计算机，然后格式化存储卡或内存。 <p>注意：格式化存储卡会删除所有照片和录像，包括受保护的文件。</p>
相机无法识别 SD/SDHC 存储卡。	<ul style="list-style-type: none">■ 请购买经过认证的 SD/SDHC 存储卡。■ 将存储卡插入插槽中（第 8 页）。■ 格式化存储卡。（按 Menu（菜单）按钮，然后突出显示“设置”选项卡。突出显示“格式化”，然后按照提示操作。） <p>注意：格式化存储卡会删除所有照片和录像，包括受保护的文件。</p>

**注意：**

请勿拆解此产品；其内部并无用户可维修的零件。请向资质合格的维修人员咨询相关维修事项。柯达交流变压器和电池充电器仅适用于室内使用。未按照此处已经明确说明的规范进行控制、调节或操作，可能会导致电击和（或）触电或受到机械伤害。如果液晶显示屏破裂，请勿触摸玻璃或液体。请与柯达客户支持联系。

- 使用柯达推荐的附件以外的配件，可能会导致火灾、电击或受伤。有关经过批准的配件，请访问 www.kodak.com/go/accessories。
- 仅使用配备了限流主板的经过 USB 认证的计算机。如果您有任何问题，请联系您的计算机制造商。
- 如果在飞机上使用此产品，请遵照航空公司的各种指导。
- 取出电池时，先让它们冷却；电池可能会发热。
- 遵照电池制造商附带的所有警告和说明使用电池。
- 仅使用此产品准用的电池，以免发生爆炸危险。
- 将电池放到小孩拿不到的地方。
- 请勿使电池接触金属物体（包括硬币）。否则，电池可能会短路、放电、发热或渗漏。
- 请勿拆解、反向安装或将电池暴露于液体、潮湿、明火或极端温度的环境下。
- 如果长时间不使用该产品，请将电池取出。虽然这种情况不多见，但如果发现电池液体泄漏进该产品内，请与柯达客户支持联系。
- 虽然这种情况不多见，但如果发现电池液体泄漏到您的皮肤上，请立即用大量清水冲洗并去医院检查。有关与健康相关的更多信息，请联系当地的柯达客户支持。
- 按照当地和国家（地区）的规定来处置电池。请访问 www.kodak.com/go/kes。
- 不要对一次性电池进行充电。
有关电池的更多信息，请参阅 www.kodak.com/go/batterytypes。

有限保修

柯达承诺自购买之日起一年内，对电池除外的柯达消费电子产品及配件（以下简称“产品”）在材料与工艺方面的故障和缺陷提供免费维修服务。请保留注明日期的原始发票。对于保修期内的任何保修请求，将需要出示注明日期的购买凭证。

有限保修范围

保修服务仅在最初购买产品的国家（地区）范围内有效。您可能需要自费将产品发送到最初购买产品的所在国家（地区）的授权技术服务机构。如果柯达产品在保修期间因此处所述的任何情况和/或限制无法正常工作，柯达将提供维修或更换服务。保修服务将包括所有的人工服务以及任何必要的调校和/或零件更换。如果柯达无法维修或更换产品，柯达将自行决定按购买产品时所支付的价格退款，但前提是用户将产品随同可证明产品价格的购买凭证退还给柯达。维修、更换或按售价退款是本保修提供的唯一补救措施。如果在维修过程中使用了更换零件，那些零件可能是再制造的，也可能包含再制造的材料。如有必要更换整个产品，则替代品可能是再制造的产品。再制造的产品、零件和材料仍然适用原装产品的剩余保修期限，或者是自维修或更换之日起 90 天，两者中取较长的天数作为保修期。

限制

本保修不涵盖任何不受柯达控制的现象。对于装运过程中的损坏、事故、改变、修改、未授权的维修、误用、滥用、使用不兼容的配件或附件（如第三方墨水或墨盒）、不遵循柯达的操作、维护或改装说明、不使用柯达随附的物品（如变压器和电缆）而导致的故障以及在保修期过后的索赔，此项保修均不适用。**柯达不对本产品作任何其它明示或暗示的担保或保证，并不否认对特定用途有适销性和适用性方面的暗示的担保或保证。**在当地法律的许可范围内，柯达对产品的保修期从购买之日起，为期一年或法律要求的相当时间期限。提供维修、更换和退款是柯达唯一的义务。不论出于什么原因，对于任何因销售、购买或使用此产品所导致的直接、间接或意外的损坏，柯达概不负责。不论出于什么原因造成的任何直接、间接或意外的损失（包括但不限于收入或利润损失；误工费；设备使用损失；更换设备费、设施或服务费；或者您的客户由于购买、使用或产品故障造成的损坏所提出的索赔），或者任何因违反书面或暗示保修而导致的连带责任，柯达在此将明确声明不承担任何责任。

您的权利

某些国家（地区）或司法管辖区不允许意外或间接损坏的例外或限制，因此上述限制或例外情况可能对您并不适用。某些国家（地区）或司法管辖区不允许限制暗示保修的时限，因此上述限制可能对您并不适用。此项保修赋予您特定的权利，但因国家（地区）或司法管辖的不同，您也可能获得其它权利。

美国和加拿大以外的国家（地区）

在美国和加拿大之外的国家（地区），此保修的条款和条件可能有所不同。除非柯达公司以书面形式与购买者沟通柯达的特殊保修，否则保修或责任不会超过法律所规定的任何最低要求，即使是因为疏忽或其它行为引起的缺陷、损坏或损失。

监管信息

符合 FCC 规范与建议

 柯达 EasyShare Z1012 IS 数码相机

本设备已经过测试，根据 FCC 规则第 15 章之规定，符合 B 类数码设备的限制。此类限制旨在为居民安装提供防止有害干扰的合理保护。此设备产生、使用和辐射无线电频率能量，如果不依照说明安装或使用，则可能对无线电通讯造成有害干扰。但是，无法担保在某一特定安装中不会出现此类干扰。如果此设置会对无线电或电视接收装置造成有害干扰（可通过打开和关闭此设备来确定是否有干扰），则建议用户采用以下一种或多种措施尝试克服干扰：

- 1) 重新调整接收天线的方向或重新放置接收天线；
- 2) 增加设备和接收装置之间的间距；
- 3) 将设备与非接收装置连接线路上的插座相连；
- 4) 向经销商或经验丰富的无线电/电视技术人员咨询，以获得其它建议。任何未经负责执行规范一方明确许可的更改或改动均可能使用户丧失操作设备的权利。必须使用所有随产品提供的屏蔽接口电缆或在其他地方规定在产品安装中指定使用的其他部件或配件，以便确保符合 FCC 的规则。

澳大利亚 C-Tick



废弃电子和电器装置标记



欧盟：最终用户有责任将此装置丢弃于经认可的隔离收集点，支持适当的处理/弃置政策，从而改善人类/环境保护。有关详细信息，请与您的零售商、当地机构联系，或访问 www.kodak.com/go/recycle。（产品重量：325 克。）

加拿大通讯部 (DOC) 声明

DOC Class B Compliance—This Class B digital apparatus complies with Canadian ICES-003.

Observation des normes-Classe B—Cet appareil numérique de la classe B est conforme à la norme NMB-003 du Canada.

FCC 和加拿大工业部

This device complies with Industry Canada RSS-210 and FCC Rules. Operation is subject to the following two conditions: (1) this device may not cause harmful interference, and (2) this device must accept any interference received, including interference that may cause undesired operation.

FCC et Industrie Canada

Cet appareil est conforme à la norme RSS-210 d'Industrie Canada et aux réglementations de la FCC. Son utilisation est soumise aux deux conditions suivantes : (1) cet appareil ne doit pas provoquer d'interférences nuisibles, et (2) cet appareil doit supporter les interférences reçues, y compris celles susceptibles de nuire à son bon fonctionnement.

TUV 认证

联系人：

Kodak GmbH

Hedelfingerstrasse 60

70327 Stuttgart

电话：069 500 700 35

韩国 B 类 ITE

이 기기는 가정용으로 전자파적합등록을 한 기기로서 주거지역에서는 물론 모든 지역에서 사용할 수 있습니다.

VCCI B 类 ITE

この装置は、情報処理装置等電波障害自主規制協議会（VCCI）の基準に基づいたクラスB情報技術装置です。この装置は、家庭環境で使用することを目的としていますが、この装置がラジオやテレビジョン受信機に近接して使用されると、受信障害を引き起こすことがあります。
取扱説明書に従って正しい取り扱いをして下さい。

MPEG-4

任何本产品与 MPEG-4 可视标准相关的使用行为，均在明文禁止之列，除非用户保证仅将其用作个人和非商业用途。

俄罗斯 GOST-R



Eastman Kodak Company
Rochester, NY 14650

A10-40

Фотокамера изготовлена в Китае, остальные элементы -
в соответствии с маркировкой.

中国 RoHS

环保使用期限 (EUP)

在中国大陆, 该值表示产品中存在的任何危险物质不得释放, 以免危及人身健康、财产或环境的时间期限(以年计)。该值根据操作说明中所规定的产品正常使用而定。

有毒有害物质或元素名称及含量标识表

部件名称	有毒有害物质或元素					
	铅	汞	镉	六价铬	多溴联苯	多溴二苯醚
数码相机电路板元件	×	○	○	○	○	○

○: 表示该有毒有害物质在该部件所有均质材料中的含量均在SJ/T 11363-2006规定的限量要求以下。
 ×: 表示该有毒有害物质至少在该部件的某一均质材料中的含量超出SJ/T 11363-2006规定的限量要求。



USB 数据线

Kodak

Eastman Kodak Company
 Rochester, New York 14650

© Eastman Kodak Company, 2008

柯达 (Kodak)、EasyShare 和添彩特技 (Perfect Touch) 是伊士曼柯达 (Eastman Kodak) 公司的商标。
 4F8126_zh-cn