

笔记本电脑 用户手册



2007年10月

目录

1. 笔记本电脑简介

关于这本用户手册	6
本手册中的注意事项	6
使用前的准备	9

2. 电脑各部分导览

顶部组件	12
底部组件	14
右侧组件	16
左侧组件	17
背面组件	19
正面组件	20

3. 开始使用

电源系统	22
使用交流电源	22
使用电池电力	23
电池维护	23
启动笔记本电脑	24
开机自检 (POST)	24
检查电池电力	25
为电池套件充电	25
电源选项	26
键盘特定功能	27
识别热键	27
Microsoft Windows 按键	28
将键盘当作数字小键盘	28
将键盘当光标使用	28
开关和状态指示灯	29
开关	29
状态指示灯	29
快捷键	30

4. 使用笔记本电脑

操作系统.....	32
软件支持	32
触摸板自动禁用	32
触摸板.....	33
使用触摸板.....	33
触摸板用法图解说明	34
触摸板维护.....	35
存储设备	36
插入 Express 卡.....	36
取出 Express卡	36
光驱.....	37
硬盘.....	39
连接	40
调制解调器连接	40
网络连接	41
无线网络连接（仅限特定机型）.....	42
Windows 无线网络连接.....	43
蓝牙无线连接（选购机型）	44
电源管理模式.....	45
完全电力模式与最大化表现	45
暂停模式	45
省电模式	45
电力状态总结	46
散热器电力控制	46
睡眠与休眠.....	47

附录

选购附件	50
蓝牙鼠标设置（选购）	52
术语表.....	54
声明与安全信息	58
笔记本电脑信息.....	61

1. 笔记本电脑简介

关于这本用户手册
本手册中的注意事项
安全性须知
使用前的准备

关于这本用户手册

本用户手册包含了下列内容:

1. **笔记本电脑简介**
介绍此笔记本电脑和用户手册。
2. **电脑各部分导览**
电脑各部分组成及特色介绍, 使用注意事项, 维护保养等。
3. **开始使用**
使用前的准备及开机注意事项。
4. **使用笔记本电脑**
基本操作使用方法。
5. **附录**
选购配件的介绍, 计算机术语和安全性信息。



本手册中的注意事项

请留意手册中粗体的注意事项和警告, 它们可确保您顺利而安全的完成某项特定的操作。这些注意事项都有其不同的重要程度:



注意: 提示您在特定情况下的小技巧和信息。



小技巧: 完成某项操作的小技巧或其他有用的信息。



重要! 标示出重要信息, 以防止对数据、元件和人体造成损害。



警告! 禁止不当行为及操作事项, 防止任何不当操作所造成的损害。

<> 在 <> 或 [] 中包含的文字代表这是键盘上的一个按键; 在键入这些文字时不需要键入外面的 <> 或 []。

安全性须知

以下这些注意事项将有助于延长您笔记本电脑的寿命。当您在使用中遇到问题时，除了本手册的说明之外，请求助于有资质的专业人员。请不要使用损坏的电源线、配件或其他外围设备。不要让浓溶液如稀释剂、苯或其他化学品沾到或靠近笔记本电脑的表面。



重要！ 在清洁您的笔记本电脑前，请拔下交流电源线并移除电池。用干净的纱布或软皮蘸上不能渗入笔记本的清洁剂和几滴热水来擦拭您的电脑，最后用干布将笔记本电脑擦干。



不要将笔记本电脑放置在凹凸不平或重心不稳的物体表面。如果外壳损坏请联系售后服务。



请勿在笔记本电脑上放置重物，或在笔记本电脑内插入异物。



请勿用手触摸或按压笔记本电脑显示屏。请勿将笔记本电脑与细小物体放在一起，以免这些细小物体刮伤电脑或进入电脑内部。



请避免将笔记本电脑放置在磁性物质附近。



请避免在灰尘飞扬或是环境脏乱的场所使用笔记本电脑。



请避免笔记本电脑及其配件淋到水或是暴露在湿气中。请勿在闪电时使用笔记本电脑。



请不要将笔记本电脑放置在您的腿上或身体的其他部位，以免机器发出的热量造成您的不适甚至灼伤。



电池安全警告：
请勿将电池扔进火中。
请勿将电池的正负极短路。
请勿自行拆解电池。



安全温度： 本笔记本电脑只能在 5° C (41° F) ~ 35° C (95° F) 的温度范围内使用。



输入电压： 请参考笔记本电脑底部的电压范围标签，以确保您的电源适配器可以使用。



请不要将本产品视为一般垃圾丢弃，请依照您所在地区有关废弃电子产品的处理方式处置。



不要在电源开启的情况下将电脑用东西盖住或装入包内，这样会影响空气流通，导致电脑温度过高。

1 笔记本电脑简介

携带外出的注意事项

将笔记本电脑携带外出之前，请先关闭笔记本电脑的电源，并拔下所有的外围设备，以避免损坏接口。笔记本硬盘的磁头在电源关闭时会缩回，这样可以防止在搬运过程中刮伤硬盘表面。因此，不要在电源开启的情况下携带笔记本电脑外出。在携带外出前，请务必合上笔记本电脑的液晶屏幕上盖，并确认上盖锁已正确锁定，以保护键盘和显示屏。



注意！如果没有适当维护，笔记本电脑表面很容易失去光泽。在携带笔记本电脑时，请小心不要摩擦或刮到笔记本电脑的表面。

笔记本电脑包

您可选购一个笔记本电脑包以使电脑免受灰尘、水和震动造成的伤害及表面刮伤。



为电池充电

若您想要使用电池作为笔记本电脑的电源，请在长途旅行前为您的原配和所有选购的电池充满电。请记住：您的电脑连接了外部交流电源后，会立即为电池充电。但是，若您一边使用电脑一边为电池充电，会大大地延长电池充电的时间。



在飞机上使用的注意事项

若您想在飞机上使用笔记本电脑，请先与您所乘坐飞机的航空公司取得联系，大多数航空公司对于在飞机上使用电子设备有严格的规定。大多数航空公司允许您在除起飞和降落过程外的其他时间内使用电子设备。



注意！机场主要有三种安全检测设备：X射线探测器（用于放在行李传送带上的物品），磁性探测器（用于通过安检通道的人），以及磁性检测棒（用于登机者随身携带的设备和个人物品）。您可以将笔记本电脑放置于X射线探测器下接受检查，但是，我们建议您不要让笔记本电脑通过磁性探测器，也不要让其靠近磁性检测棒。

使用前的准备

以下是使用笔记本电脑之前准备工作的简单说明，详细信息请参阅后续的相关页面。

1. 安装电池

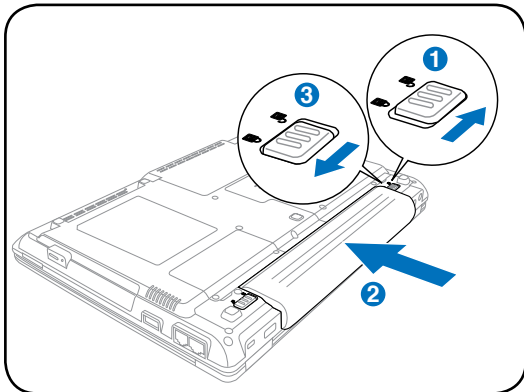

2. 连接交流电源适配器

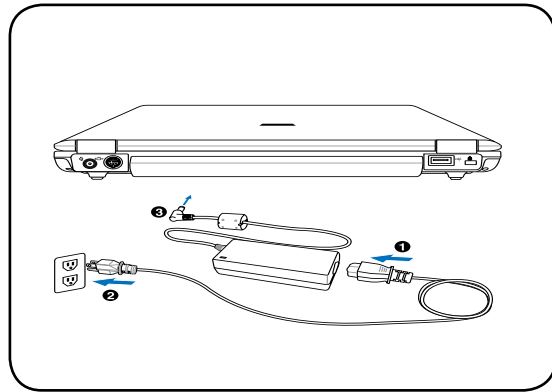

3. 打开液晶显示屏上盖

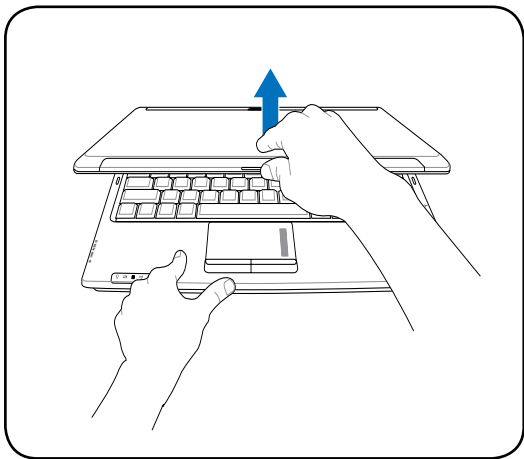

4. 开启笔记本电脑电源

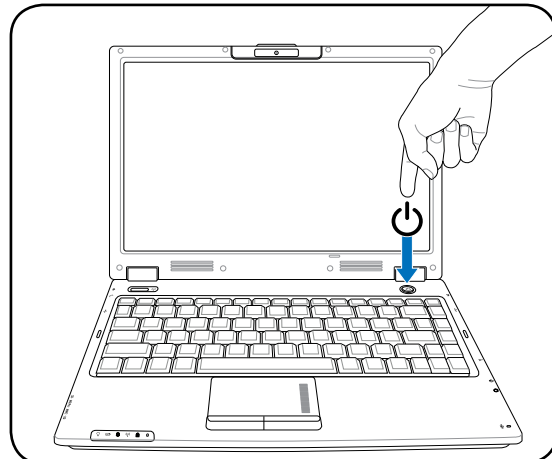

警告！ 打开时切勿将显示屏开到水平位置，这样做可能导致铰链断裂！千万不要握住显示屏提起电脑！

按一下电源键然后松开。

(在 Windows XP 操作系统中，这个按钮也可以用来安全地关闭笔记本电脑。)

2. 电脑各部分导览

笔记本电脑各个侧面的基本组件

顶部组件

请参考下面的图示来识别笔记本电脑顶部的组件。

 注意！各个国家或地区的键盘可能有所不同。

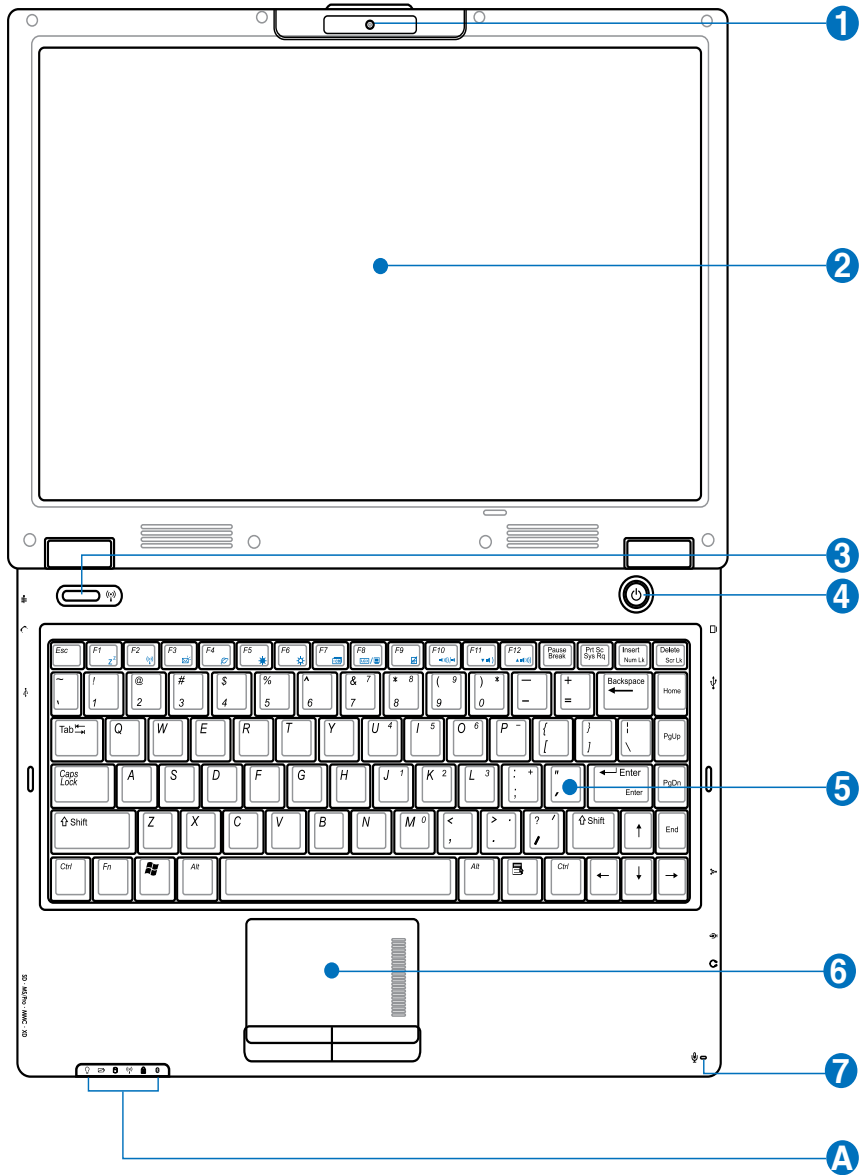

1  **摄像头（可选机型）**

内置的摄像头可拍照或拍摄视频录像，可与其他设备配合并使用召开视频会议。



2  **显示屏**

显示屏的功能与台式电脑的显示屏一样。笔记本电脑使用动态矩阵 TFT LCD，能提供与台式显示屏同样优异的画面。而与台式显示屏不同的是，LCD板不生成任何的辐射或画面闪烁，所以比较不伤眼睛。请使用不含化学液体的软布（必要时加点清水）来擦拭显示屏。

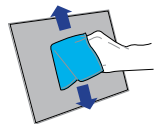

3  **无线网络快捷键**

该快捷键让您只需按下一个按钮，就可以启动无线网络功能。



4  **电源开关**

电源开关用来开启或关闭笔记本电脑的电源。按一下这个按钮可以开启电脑电源，再按一下可以关闭电脑电源。在 Windows XP 操作系统中，这个按钮还可以用来安全地关闭笔记本电脑。电源开关只有在显示屏开启的状态下才可以使用。



5  **键盘**

本笔记本电脑的键盘为标准按键大小，并可置放双手手掌，让打字及使用更为舒适方便。键盘上拥有两个 Windows 功能键，使您浏览 Windows 操作系统更方便。



6  **触摸板及按钮**

触摸板连同按钮为指标装置，提供与台式电脑鼠标相同的功能。在设置好内含的触摸板应用程序后，就可使用软件控制的滚动功能，让您浏览 Windows 或网页时更方便。



7  **麦克风（内置）**

内置的单声道麦克风可用于召开视频会议、口述录音或简单的音频录音。



A  **状态指示灯**

显示多个硬件 / 软件的状态。详细内容参见第 3 部分。



底部组件

请参考下面的图示来识别笔记本电脑底部的组件。

 注意！由于机型的不同，底部外观可能与下图有差别。

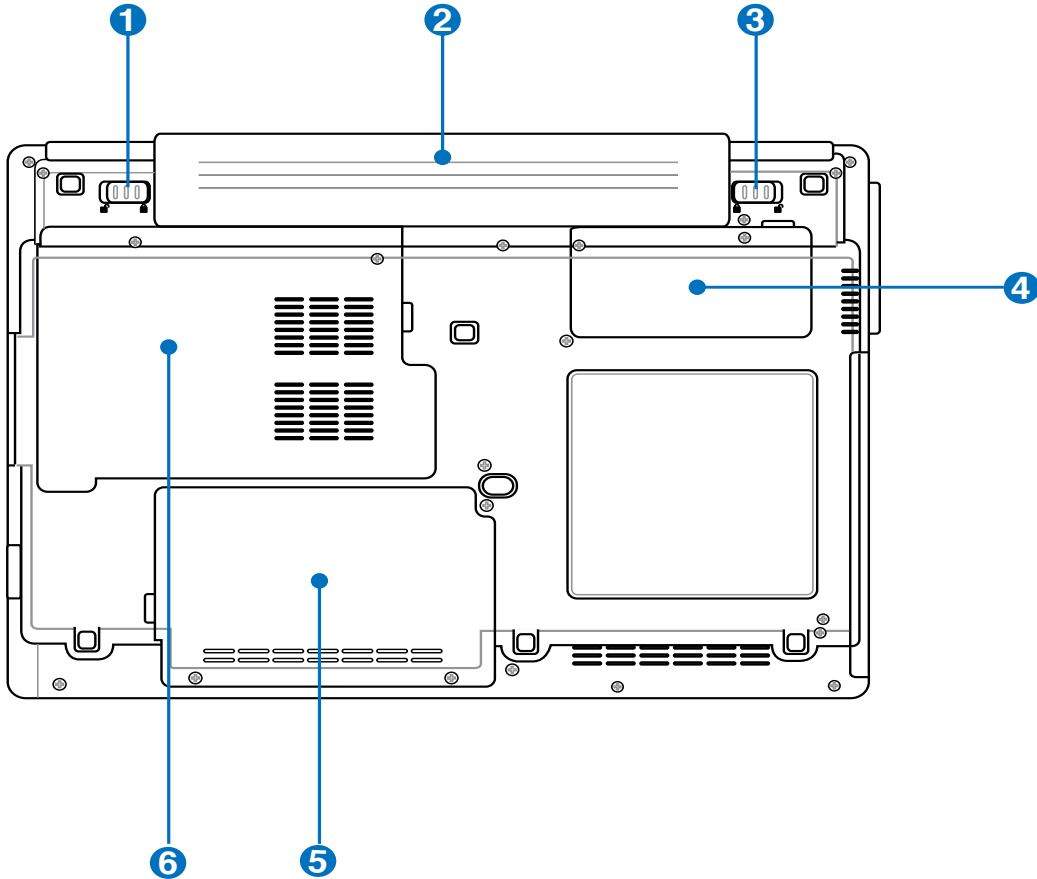

警告！ 笔记本电脑的底部在使用中会变得比较热。当您移动使用中或刚使用过的笔记本电脑时，请务必小心。笔记本电脑在使用中或充电时变热是正常的现象。请勿将笔记本电脑放在床或沙发等柔软表面上，否则笔记本电脑不能正常散热。请勿将笔记本电脑放在腿上或身体的其他部位使用，以免高温引起烫伤。

1 电池锁扣 - 弹簧



弹簧电池锁扣可保障电池套件的牢固。当装入电池套件后将自动锁住。如果要移除电池组件，则需要将弹簧锁扣拨到未锁的位置。

2 电池套件

在连接到交流电源时电池套件会自动充电，而在中断交流电源后会保持供电给笔记本电脑。如此即可随时随地方便使用。电池续航时间会因这台笔记本电脑的用法与规格而有所不同。请勿私自拆解电池套件，需经过受权厂商以单一组件方式替换。



3 电池锁扣 - 手动



弹簧电池锁扣可保障电池套件的牢固。将手动锁扣拨到未锁位置以放入电池组件，完成之后再 将锁扣拨回。

4 内存 (RAM) 卡槽

内存置放处提供扩展额外内存的功能。额外内存可减少硬盘存取进而增加应用程序的性能。BIOS 在开机自检 (POST) 程序期间，会自动检测系统内的内存容量，并依内存容量来配置 CMOS。在内存安装后，无须再设置硬件或软件（包括 BIOS）。有关笔记本电脑内存升级的信息，请咨询受权的服务中心或零售商。唯有向这一台笔记本电脑的受权零售商购买扩展模块，才能确保最大的兼容性和可靠度。



5 硬盘槽



硬盘是固定在硬盘槽中。硬盘置换只能由受权服务中心或经销商代为置换。



6 中央处理器 (CPU)



有些笔记本电脑有一个预留的处理器槽位，以方便您日后升级更高性能的 CPU。有些笔记本电脑则采用 ULV 设计，无法升级。关于系统升级的详细信息请咨询有资质的服务中心。

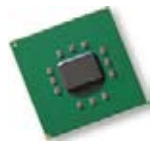

警告！ 终端用户若自行拆下笔记本电脑的 CPU 或硬盘，将丧失产品的质保。

右侧组件

请参考下面的图示来识别笔记本电脑右侧的组件。

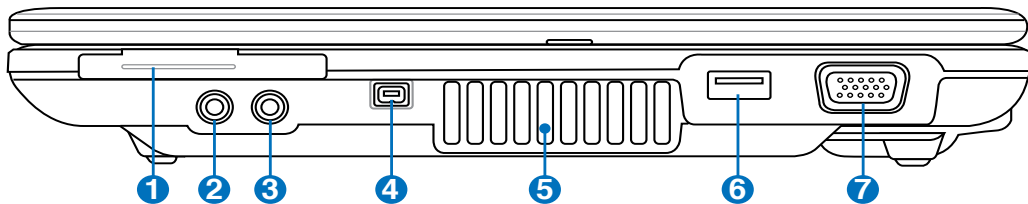

1 ExpressCard 插槽

26针脚的 Express 卡插槽可支持一组 ExpressCard/34mm 或一组 ExpressCard/54mm 扩展卡。这种新型的接口采用串行总线，可支持 USB 2.0 和 PCI Express 规格，取代了传统 PC 卡插槽较慢的并行总线。（不兼容早先的 PCMCIA 卡。）



2 耳机输出插孔

立体声耳机插孔是用来连接笔记本电脑的音频输出信号到立体声音箱或耳机。若使用此插孔会自动停用内置音箱。



3 麦克风输入插孔

单声音麦克风插孔 (1/8 英寸) 可外接麦克风，或从音频装置的输出信号。若使用此插孔会自动停用内置麦克风。此功能可用于视频会议、口述录音或简单的音频录音。



4 IEEE1394 端口

IEEE1394 为高速串行总线如同 SCSI，与 USB 类似，有简单连接和热插拔的功能。IEEE 1394 接口具有 100-400 Mbps 的带宽，在同一总线可处理高达 63 个设备。IEEE 1394 适用于尖端的数字设备，此接口应该标志为“DV”用于数字视频端口。

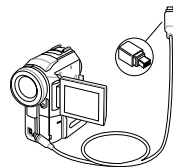

5 通风口

通风口可让冷空气流入热空气排出笔记本电脑。



重要！请确保纸张、书本、衣物、缆线或其他物品不要挡住通风口，否则可能导致笔记本电脑过热。



6  **USB 端口 (2.0/1.1)**

通用串行总线与 USB 2.0 或 1.1 设备兼容，例如键盘、指标装置、相机、硬盘、打印机以及扫描仪，USB 1.1 串行传输速率可达 12Mbps，而 USB 2.0 可达 480Mbps。USB 端口支持多个 USB 设备同时连接在一台电脑上，有些 USB 键盘或新型显示屏等外围设备上还会配备 USB 插座，其作用如同 USB 扩展座 (USB Hub) 一样，因 USB 支持装置的热插拔，所以大部分外围设备都无需重启电脑而直接连接或中断连接。



7  **外接显示器输出端口**

15 针脚 D-sub 显示器端口支持标准 VGA 兼容的设备，如显示器或投影仪等，以在较大的外接屏幕上观看。



左侧组件

请参考下面的图示来识别笔记本电脑左侧的组件。

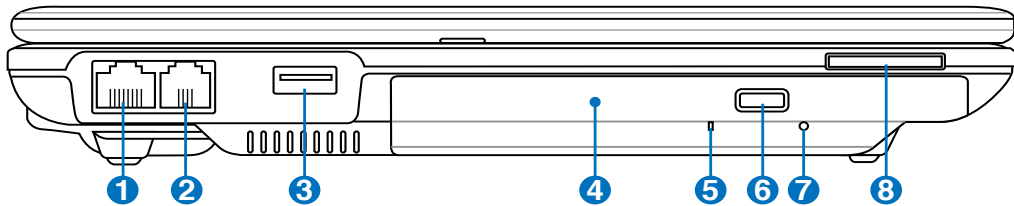

1  **品 LAN 端口**

8 针脚的 RJ-45 LAN 端口比 RJ-11 调制解调器端口大，并支持连接到本地网络的标准以太网线。内置的接口让您无需额外的适配器就可方便地使用。

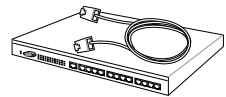

2  **调制解调器端口**

2 针脚的 RJ-11 调制解调器端口比 RJ-45 LAN 端口小，并支持标准电话线。内置的调制解调器支持高达 56K V.90 的传输速率。内置的接口让您无需额外的适配器就可方便地使用。



重要！ 内置的调制解调器不支持数字电话系统中的电压。请勿将调制解调器端口与数字电话系统连接，否则可能损坏笔记本电脑。



2 电脑各部分导览

3 USB 端口 (2.0/1.1)

通用串行总线与 USB 2.0 或 1.1 设备兼容，例如键盘、指标装置、相机、硬盘、打印机以及扫描仪，USB 1.1 串行传输速率可达 12Mbps，而 USB 2.0 可达 480Mbps。USB 端口支持多个 USB 设备同时连接在一台电脑上，有些 USB 键盘或新型显示屏等外围设备上面还会配备 USB 插座，其作用如同 USB 扩展座 (USB Hub) 一样，因 USB 支持装置的热插拔，所以大部分外围设备都无需重启电脑而直接连接或中断连接。



4 光驱

不同机型的笔记本电脑配备不同型号的光驱。笔记本电脑的光驱可能支持光盘 (CD) 和 / 或数字影音光盘 (DVD)，也可能有写入或复写功能。相关细节请参见每一台机型的销售规格。

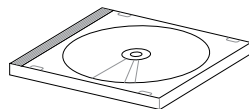

5 光驱启动指示灯 (位置因机型而变)

当数据正在通过光驱传输时，光驱启动指示灯会显示。指示灯亮起的时间与传输数据的大小成正比。



6 光驱电子退出按钮

光驱退出有一个电子退出按钮来打开托盘，也可以通过软件播放器或在 Windows® 操作系统“我的电脑”中右键点击光驱，来退出光驱托盘。



7 光驱强制退出 (位置因机型而变)

当光驱电子退出按钮失灵时，您可以用强制退出按钮来打开光驱的托盘。在正常情况下，请不要使用强制退出按钮。



8 多功能读卡器插槽

一般要从数码相机、MP3 播放器、手机以及 PDA 等装置读取存储卡，必须个别购买 PCMCIA 或 USB 存储卡读卡器。本机配备内置存储卡读卡器，所能读取的指定存储卡在本手册随后章节会说明。此内置存储卡读卡器不仅方便，而且比大部分同类型存储卡读卡器快，因为它使用高带宽的 PCI 总线。



背面组件

请参考下面的图示来识别笔记本电脑背面的组件。

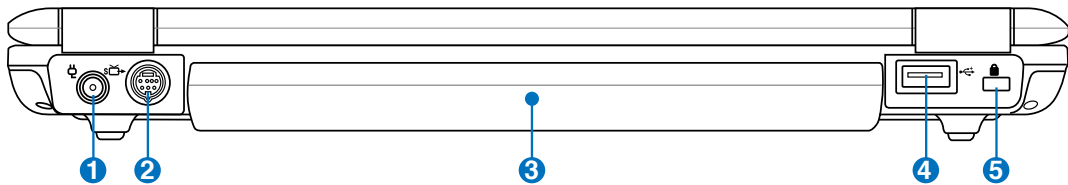

1 DC-IN 直流电源输入

随附的电源适配器可将交流电源转换为直流电源。电源适配器通过这个插孔来供电给笔记本电脑，并且提供内部的电池套件充电。为了避免对笔记本电脑和电池套件造成伤害，请务必使用随附的电源适配器。小心：电源适配器在使用过程中可能会变热。请小心不要用东西盖住适配器，也不要让适配器靠近您的身体。

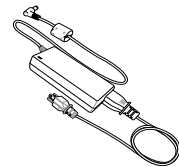

2 电视输出端口

该电视输出端口是一个 S-Video 接口，允许笔记本电脑的显示屏转为显示电视或视频投影设备。您可以选择同时显示或单一屏幕显示。对高解析显示屏请用 S-Video 线（未随附），或对标准视频设备请使用随附的 RCA 到 S-Video 适配器。该端口同时支持 NTSC 与 PAL 格式。

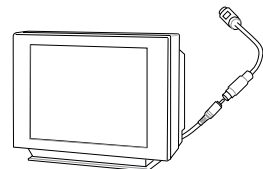

3 电池套件

在连接到交流电源时电池套件会自动充电，而在中断交流电源后会保持供电给笔记本电脑。如此即可随时随地方便使用。电池续航时间会因这台笔记本电脑的用法与规格而有所不同。请勿私自拆解电池套件，需经过授权厂商以单一组件方式替换。



4 USB 端口 (2.0/1.1)

通用串行总线与 USB 2.0 或 1.1 设备兼容，例如键盘、指标装置、相机、硬盘、打印机以及扫描仪，USB 1.1 串行传输速率可达 12Mbps，而 USB 2.0 可达 480Mbps。USB 端口支持多个 USB 设备同时连接在一台电脑上，有些 USB 键盘或新型显示屏等外围设备上还会配备 USB 插座，其作用如同 USB 扩展座 (USB Hub) 一样，因 USB 支持装置的热插拔，所以大部分外围设备都无需重启电脑而直接连接或中断连接。



5 Kensington® 锁定端口

Kensington® 锁定端口能使用 Kensington® 兼容的安全装置来防护笔记本电脑的安全。这些安全装置通常包括一条金属缆线，将笔记本电脑锁定在固定物体上，以防止被取走。有些安全装置也可能配备动作检测器，当笔记本电脑被移动时会响起警报。

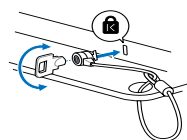

2 电脑各部分导览

正面组件

请参考下面的图示来识别笔记本电脑正面的组件。

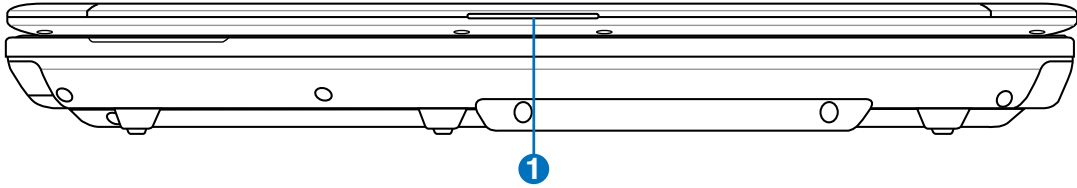

1 打开显示屏

在图示的位置施力即可打开显示屏。您可以缓慢地向前或向后移动显示屏以调整至最佳视角。



警告！ 打开时切勿将显示屏开到水平位置，这样做可能导致铰链断裂！千万不要握住显示屏提起电脑！

3. 开始使用

电源系统

键盘特定功能

开关和状态指示灯

快捷键

电源系统



使用交流电源

笔记本电脑电源是由电源适配器和电池电力系统两个部分组成。电源适配器从墙上插座将交流电源转换到笔记本电脑所需的直流电源。您的笔记本电脑随附一组通用的交流到直流转接器。也就是说，您不需设置切换或使用电源转接器，就可将电源线连接到任何100V-120V或220V-240V的插座。不同的国家可能需要不同标准的接口，用于连接随附的交流电源线。

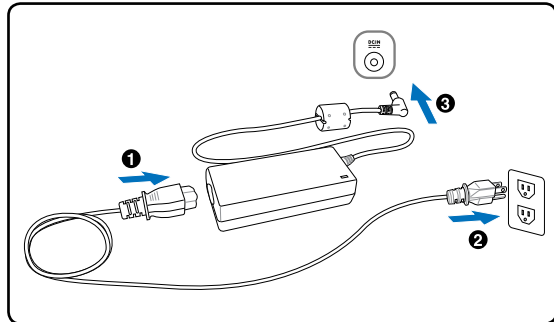

小技巧：您可以购买一个笔记本电脑旅行套件，包含电源和调制解调器适配器，可适用于几乎所有国家。

您的适配器上已经连接了交流电源线，请将交流电源线插入插座（最好带有突波保护功能），然后将直流端插头插入笔记本电脑的电源插孔。首先连接适配器到交流电源插座可让您检查插座和适配器本身的兼容问题。若电源适配器上的指示灯呈绿色，说明电源适配器工作在正常的电压下。



重要！如果您使用一个不同的适配器为笔记本电脑供电，或使用笔记本电脑的适配器为其他电子设备供电，可能发生损坏。如果出现烟、燃烧气体或适配器温度过高，请寻求维修。如果您怀疑适配器有问题，请联系当地维修中心。有问题的电源适配器可能会损坏您的电池套件和笔记本电脑。



注意：视区域而定，笔记本电脑可能随附一个二脚或三脚的插头。如果随附的是三脚插头，您一定要使用有地线的交流插座或适当的地线转接器，以确保笔记本电脑的安全运行。



警告！电源适配器在使用过程中可能会变热。请小心不要用东西盖住适配器，也不要让适配器靠近您的身体。



使用电池电力

笔记本电脑本身的设计就是能与可移动的电池套件一起操作。电池套件是由包在一起的电池组所组成。一个完全充电的套件将提供几个小时的电池寿命，通过 BIOS 设置使用电源管理功能可进一步延伸电池的寿命。可通过笔记本电脑零售商选购额外的电池套件。

装入和取出电池套件

您的笔记本电脑不一定装入了电池套件。如果笔记本电脑尚未装入电池套件，请按照下列的步骤来安装电池套件。



重要！ 在笔记本电脑打开时请勿试图取出电池套件，这么做可能造成工作数据的遗失。

装入电池套件：

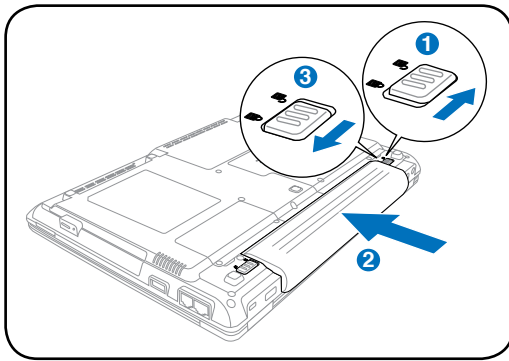

取出电池套件：

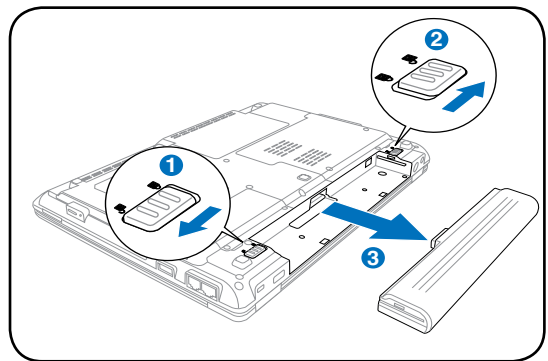

重要！ 只有使用本台笔记本电脑的电池套件和电源适配器，或明确地为制造商或零售商所认同用于本机型，否则可能造成笔记本电脑的损坏。



电池维护

笔记本电脑的电池套件像所有可充电电池一样，对充电的次数有一定限制。使用电池的理想温差在 10 °C - 29 °C (50 °F - 85 °F) 之间。您也需要考虑到笔记本电脑的内部温度比外部温度要高。任何超过或低于此范围的温度会缩短电池的寿命。但是无论如何，电池套件的使用时间最后还是会逐渐减少，若要为这台笔记本电脑购买一组新电池套件，最好是通过授权的经销商。



警告！ 出于安全的考虑，请不要将电池丢入火中，不要将电池的两极短路，也不要自行拆解电池。若因为撞击而造成电池套件工作不正常或损坏，请关闭电脑并联系授权服务中心。



3 开始使用

启动笔记本电脑

当您开机时，笔记本电脑的开机信息会出现在屏幕上。必要时，您可使用热键来调整亮度。如果您需要运行 BIOS 设置或者修改系统配置，在启动后立即按 [F2] 以进入 BIOS 设置。如果您在开头显示画面期间按 [Tab] 键，就能看见标准启动信息，如 BIOS 版本。按下 [ESC] 后会显示一个开机菜单，可选择目前可用的磁盘驱动器 / 光驱来开机。



注意：当电源打开时，在启动之前显示屏会闪一下。这是笔记本电脑测试程序的一部分，而不是显示屏有问题。



重要！为了保护硬盘，请在关闭电脑至少 5 秒钟后再重新启动。



警告！不要在电源开启的情况下将电脑用东西盖住或装入包内，这样会影响空气流通，导致电脑温度过高。

开机自检 (POST)

当您打开笔记本电脑时，系统会先运行由软件控制的一系列诊断测试，称为开机自检 (POST)。控制开机自检所安装的软件，视同笔记本电脑永久结构的一部分。开机自检包括笔记本电脑硬件配置的记录，这时用来对系统的诊断检查。该记录是使用 BIOS 设置程序而创建。如果开机自检发现记录与现有的硬件之间不一致，将会在屏幕上显示一个信息，提示您运行 BIOS 设置来改正冲突。当您收到笔记本电脑时，在大部分的情形下记录应该是正确的。当测试完成时，如果硬盘并未预载任何操作系统，您可能会收到一个信息描述 “No operating system found (没有找到操作系统)”。这表示已正确检测到硬盘，并且准备好安装操作系统。

如果硬盘需要维修，S.M.A.R.T. (自我监控和报告技术) 在开机自检时检查硬盘会发出一个警告信息。在启动期间如果有任何重要的硬盘警告，请立刻将您的数据作备份并运行 Window 磁盘检查程序：(1) 在 “我的电脑” 右键点击硬盘图标，(2) 选择 “属性”，(3) 点击 “工具” 标签页，(4) 点击 “开始检查...”，(5) 选择一个硬盘，(6) 选择 “完全检查并检查物理损害”，(7) 点击 “开始”。第三方磁盘工具如 Symantec 公司的 Norton Disk Doctor 也可以实现相同的功能，且更方便，功能更多。



重要！在运行软件磁盘检查程序后，启动期间如果仍发出警告，您应携带笔记本电脑去维修。继续使用可能造成数据遗失。

检查电池电力

电池系统在 Window 环境下采用“智能电池”标准，可使电池正确地报告在电池中充电所剩的电量。一组完全充电电池套件能提供笔记本电脑数个小时的工作电力。但实际的工作时数会根据您如何使用省电功能、您的一般习惯、中央处理器、内存大小以及显示屏的大小而有所不同。

要检查剩余的电池电力，将光标移动到任务栏右边的电源图标上。不使用交流电源时显示“电池”的电源图标，而使用交流电源时则出现“插头”电源图标。要取得更多的信息与设置，请双击图标。

 **注意：** 这里的截图只作示例，可能与您的系统显示有别。



右击电池图标打开子菜单。

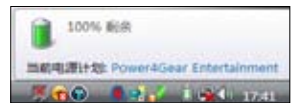

将您的鼠标放到电池图标上就可看到剩余电力情况。

 **注意：** 当电池电力不足时会出现警告信息。如果您继续忽略电力不足警告，笔记本电脑最后会进入暂停模式(Windows 默认为 STR “Suspend-to-RAM” 模式)。





当连接交流电源时，将显示充电状态。

 **警告！** 当电力耗尽时，STR（内存唤醒）模式不会持续很久。Suspend-to-Disk（STD）模式不等同于关机。STD 模式需要少量的电源供应，且当电力完全耗尽时，该模式即中止。（如：同时移除电源适配器和电池套件。）

为电池套件充电

在外出使用笔记本电脑前，必须为电池套件进行充电。一旦笔记本电脑使用电源适配器连接外部电源时，电池套件就开始充电。在第一次使用电池套件之前，请进行完全充电。新的电池套件应当持续地充满电量，再断开外部电源。当笔记本电脑关闭时，需花数个小时进行完全充电，而笔记本电脑打开时，所花时间可能是两倍。当电池套件充电完成时，电池充电指示灯会熄灭。

 **注意：** 如果温度太高或电池电压太高，电池会停止充电。BIOS 提供智能电池充电功能。如果电池核准过程失败，请停止充电并联系授权服务中心。

 **警告！** 不要任由电池套件放电。电池套件会随时间而放电。如果长期不使用电池套件，每三个月仍需继续充电一次，否则以后可能无法充电。

电源选项

电源开关可开启、关闭笔记本电脑，或使其进入睡眠或休眠状态。您可以在控制面板的“电源选项”中自定义电源开关各种动作对应触发的模式。

切换用户、重新启动、睡眠或关机等其他选项可点击右图中的箭头图标加以选择。

重新启动

在安装某些程序之后，系统可能会弹出一个对话框要求您重新启动笔记本电脑。若您要手动重启，请选择“重新启动”。



重要：为了保护硬盘，在关闭笔记本电脑后至少等 5 秒钟再开机。

强制关机

万一操作系统不能正常关机或重新启动，您可以使用下面的方式来关闭笔记本电脑：按住电源按钮  4 秒钟以上。

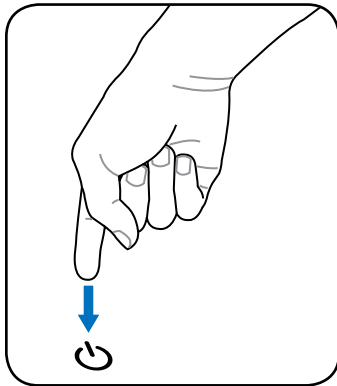

重要：当数据正在写入磁盘时，请勿使用紧急关机；这么做可能造成数据遗失或损坏。

键盘特定功能

识别热键

以下部分介绍了笔记本电脑键盘上有颜色的热键。有颜色的热键只有在按住功能键的同时才能使用。



注意：热键在键盘上的位置可能因为机型的不同而有所差异，但他们的功能是相同的。请参照键盘上的图标来使用这些热键。

Fn+F1	让笔记本电脑进入待机模式 (Save-to-RAM 或 Save-to-Disk 模式，取决于电源管理模式中睡眠按键的设置)。
Fn+F2	开启或关闭内置的无线局域网或蓝牙功能。当开启时，相应的指示灯会点亮。要使用无线局域网或蓝牙功能，您必须在 Windows 操作系统中做一些必要的软件设置。
Fn+F3	当 Windows 在运行时，可打开您的邮件系统。
Fn+F4	当 Windows 在运行时，可打开您的网页浏览器。
Fn+F5	降低显示屏亮度。
Fn+F6	提高显示屏亮度。
Fn+F7	开启或关闭显示屏。这个键还可在使用低分辨率模式时将屏幕拉伸充满整个显示屏（限机型）。
Fn+F8	在笔记本电脑的液晶屏和外接显示器之间切换，切换顺序为：笔记本电脑液晶屏 -> 外接显示器 -> 两者同时显示。（在 256 色模式下，本功能无法使用，请在显示属性设置中将屏幕显示调为高彩模式）。重要：请在笔记本电脑开机之前连接外接式显示屏。
Fn+F9	开启或锁定触摸板。锁定触摸板可防止您在使用键盘时不小心触到触摸板。
Fn+F10	开启或关闭喇叭（仅限 Windows 操作系统）
Fn+F11	降低喇叭音量（仅限 Windows 操作系统）
Fn+F12	提高喇叭音量（仅限 Windows 操作系统）
Fn+Ins	数字键盘锁定（number lock）开关。让您可以使用小键盘来输入数字。
Fn+Del	滚动轴（Scroll Lock）开关。让您可以使用键盘上的其他键来导航查看。



Microsoft Windows 按键

键盘上有两个特殊的 Windows 按键，如下所示。



带有 Windows 图标的按键可让您开启 Windows 桌面左下角的“开始”菜单。



另一个按键，看起来像 Windows 菜单内有一个小光标，可启动属性菜单，相当于在 Windows 物件上点击鼠标右键。

将键盘当作数字小键盘

由15个按键组成的数字小键盘，使得密集的数字输入变的更方便。这些具双重作用的按键其键帽以橙色标示。数字的指定位于每个按键的右上角如图所示。在按下 **[Fn][Ins/Num LK]** 后，数字小键盘会开始生效。如果连接了一个外接式键盘，在外接式键盘上按下 **[Ins/Num LK]** 可同时启动 / 禁用两边键盘上的 NumLock。要禁用笔记本电脑上的数字小键盘，同时又要保留外接式键盘上的数字小键盘启动，请在笔记本电脑上按下 **[Fn][Ins/Num LK]** 键。

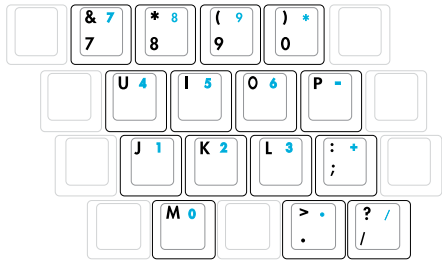

将键盘当光标使用

为了增加在試算表或类似应用程序中或输入数字数据时导航的方便性，当数字锁定为“开”或“关”时，键盘能当光标使用。

在数字锁定关闭状态下，按下 **[Fn]** 以及右侧所示的光标按键之一。例如 **[Fn][8]** 为向上，**[Fn][K]** 为向下，**[Fn][U]** 为向左，**[Fn][O]** 为向右。

在数字锁定打开状态下，使用 **[Shift]** 以及右图所示的光标按键之一。例如 **[Shift][8]** 为向上，**[Shift][K]** 为向下，**[Shift][U]** 为向左，**[Shift][O]** 为向右。

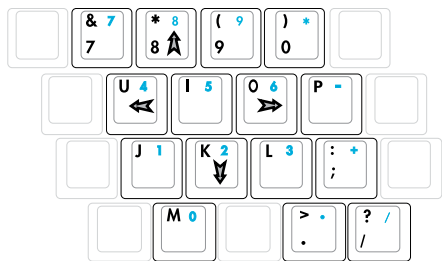

注意：此处画上箭头符号作为您的参考。键盘上并没有画这些箭头。

开关和状态指示灯

开关



电源开关

电源开关用来开、关笔记本电脑或让笔记本电脑进入睡眠或休眠状态。电源开关的实际操作也可以在Windows控制面板”电源选项“中设置。



状态指示灯

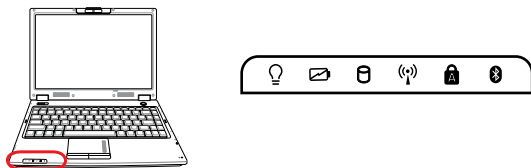

电源指示灯

电源指示灯亮起表示笔记本电脑电源开启，缓慢闪烁表示笔记本电脑处于 Suspend-to-RAM (待机) 模式。指示灯熄灭代表笔记本电源关闭或处于 Suspend-to-Disk (休眠) 模式。

电池充电指示灯

电池充电指示灯显示了电池的电力：

亮灯：电池正在充电

熄灭：充电已完成。

闪烁：电池电力不足 10% 且未连接交流电源。



3 开始使用

硬盘读写指示灯

显示笔记本电脑正在访问一个或多个存储设备（如硬盘）。闪烁表示此存储设备正在读写资料。



无线网络指示灯

仅内置无线网络功能的机种拥有此指示灯。当内置无线网络功能开启时，此指示灯会亮起。（当使用无线网络功能时，您需要做一些 Windows 软件设置。）



大写锁定指示灯

此指示灯亮起代表大写锁定 [Caps Lock] 已开启。此时，键盘可以输入大写字母（如 A, B, C）。当大写锁定指示灯熄灭时，您输入的字母为小写形式（如 a,b,c）。



蓝牙指示灯

仅限内置蓝牙功能的机型。此指示灯亮起表示笔记本电脑的蓝牙功能已经打开。

快捷键

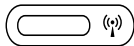

无线网络按键

仅限无线机型：按一次即可切换使用和停用内部无线局域网或蓝牙（仅限特定机型）。使用时，相应的无线指示灯将亮起。使用无线局域网和蓝牙需要设置 Windows 软件。



4. 使用笔记本电脑

操作系统

触摸板

存储设备

连接

电源管理模式

操作系统

客户可以选择预安装到笔记本电脑中的操作系统（视地区而定），如 Microsoft Windows Vista。操作系统的选择及其语言视不同地区而定，而相应的硬件和软件支持也可能因安装的操作系统的不同而有所差异。对于其他操作系统，我们并不保证其兼容性和稳定性。



软件支持

本笔记本电脑附赠一张包含 BIOS 程序、驱动程序和应用程序在内的随机光盘，以增强硬件性能，扩展已有功能，管理您的笔记本电脑或增加一些操作系统所不包含的功能。如果您的随机光盘需要更新或更换，请联系您的经销商，到其指定的网站下载软件驱动程序或应用程序。

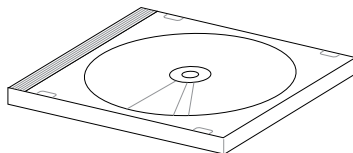

随机光盘包含了适用于所有流行的操作系统（包括笔记本电脑中预安装的操作系统）的驱动程序、应用程序和软件。随机光盘中不包含操作系统本身。即使您的笔记本电脑是预先配置好的，您也会用到这些附赠的软件来安装那些不包含在出厂配置中的软件。

恢复光盘（选购）包括出厂时安装的原始操作系统文件，提供综合的恢复方案，让您的操作系统迅速恢复至原始正状态，硬盘恢复至正常工作状态。如果对该方案有任何疑问请联系您的经销商。



注意：笔记本电脑的某些元件和功能可能需要安装了驱动程序和应用程序后才可以使

□ 触摸板自动禁用

当笔记本电脑外接 USB 鼠标时，Windows 可自动禁用触摸板。这项功能通常为关闭的，如果您要使用这项功能请选择 Windows 控制面板 > 鼠标属性 > 装置设定值。

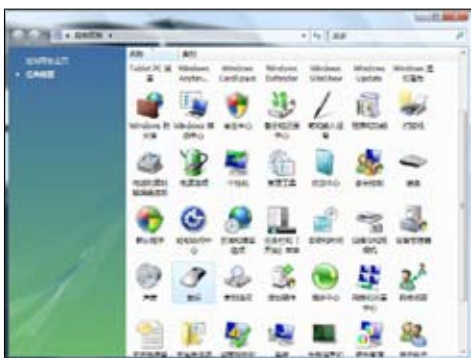

在控制面板中点击“鼠标”

Synaptics 触摸板机型



选此项启动该功能。

触摸板

笔记本电脑的集成触摸板指标设备，完全与所有 2 和 3 个按钮的滚轴 PS/2 鼠标兼容。触摸板为压力感应而且不含需拆卸的零件；因此，可避免机械失灵。设备驱动程序仍需与某些应用程序软件配合。



重要！不要使用任何物件来取代您的手指操作触摸板，否则可能对触摸板的表面造成损害。

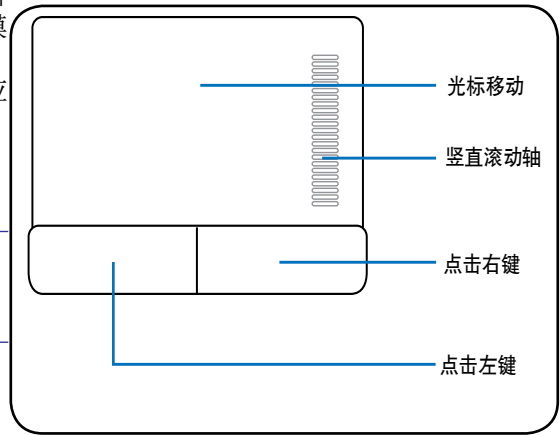

使用触摸板

只需用指尖轻轻的力量就能操作触摸板。因为触摸板是静电感应，所以不能使用物件来取代您的手指。触摸板的主要功能是取代标准的台式鼠标，用以到处移动光标，或以您的指尖选择显示在屏幕上的项目。以下的图解说示范正确使用触摸板。

移动光标

请将手指置于触摸板中心，往要移动光标的方向滑过。

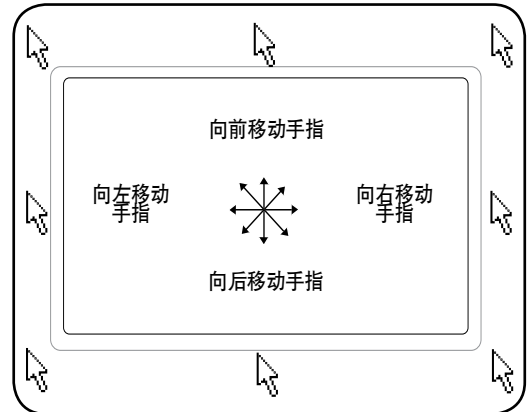

滚动轴（选购机型）

用手指上下滑动右边的滚动轴以滚动一个窗口。

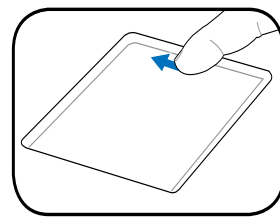

向上滚动

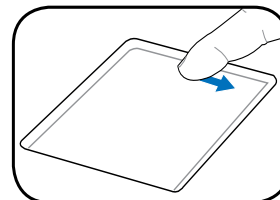

向下滚动

☐ 触摸板用法图解说明

点一下 / 轻敲 - 将光标停在一个项目上，按一下左边的按钮或使用您的指尖轻轻地触碰触摸板，保持您的手指在触摸板上直到选择了该项目。所选的项目会更改颜色。以下两个示例生成相同的结果。

点击

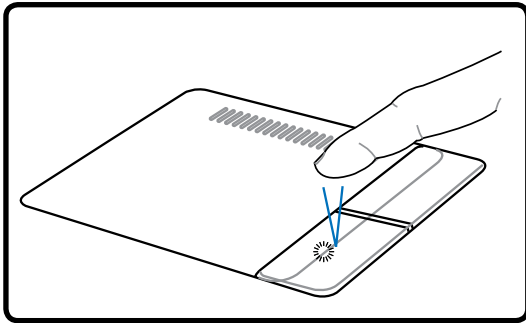

按一下左边的光标按钮然后释放。

轻敲

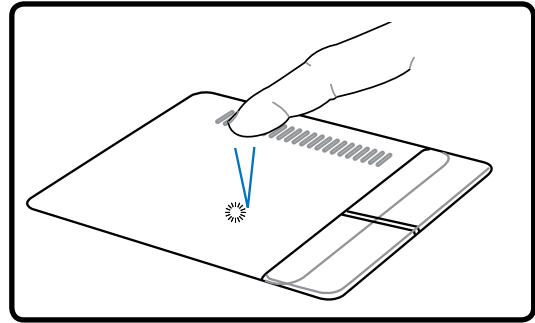

轻而快地拍一下触摸板。

点两下 / 轻敲两次 - 这是从选择程序的对应图标直接启动程序的常用技巧。将光标移到想要运行的图标上，压两下左按钮或连续两次迅速轻敲触摸板，接着系统会启动对应的程序。如果点击或敲击之间的间隔太长，将不会运行该操作。您可以使用 Windows 控制面板的“鼠标”来设置连接两下鼠标的速度。以下两个示例生成相同的结果。

双击

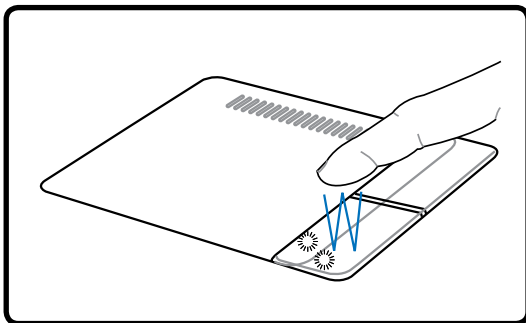

按下左按钮两次然后释放。

双敲

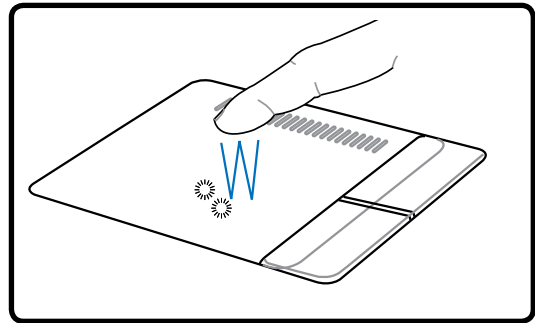

轻轻地但是快速地拍两下触摸板。

拖曳 - 拖曳表示选取一个项目并置放到屏幕上的任何一处。将光标移到您所选的项目上，保持左按钮下压，然后将光标移到所希望的位置，然后释放按钮。或者，在使用指尖拖曳项目时，您只要在项目上轻敲两下然后按住，将光标移到所希望的位置然后移开手指。以下两个示例生成相同的结果。

拖曳点一下

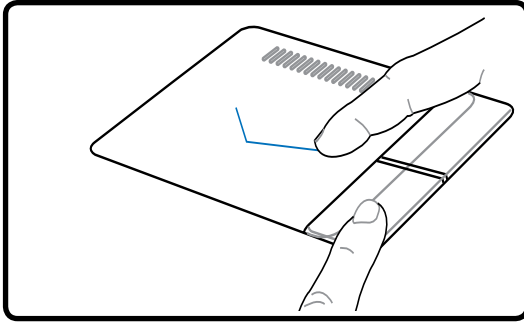

按住左按钮然后手指滑过触摸板。

拖曳轻敲

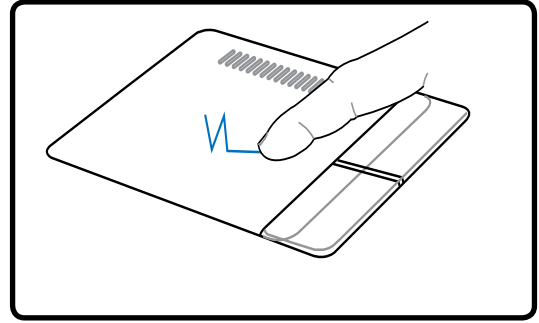

轻轻地拍两下触摸板，在拍第二下时手指滑过触摸板。

 **注意：**在设置好内含的触摸板应用程序后，就可使用软件控制的滚动功能，在浏览 Windows 或网页时更方便。可在 Windows 控制面板下调整基本功能，以方便自在的选择和轻敲。

触摸板维护

触摸板为压力感应面板。如果不适当维护很容易就受损。请注意下列的预防措施。

- 尽量避免触摸板接触到灰尘、液体或油污。
- 请勿让脏或湿的手指触碰触摸板。
- 触摸板或触摸板按钮上不要放置重物。
- 不要以指甲或任何硬物来刮触摸板。

 **注意：**触摸板回应的是移动方向而不是力量。不需用太大的力敲击表面。敲击太用力不会加速触摸板的回应。触摸板回应轻轻的力量最好。

存储设备

存储设备可让您的笔记本电脑读写文档、照片和其他文件到各种数据存储设备。本笔记本电脑包含下列存储设备：

- Express 卡
- 光驱
- 闪存卡读卡器
- 硬盘

Express 卡

26针脚的 Express 卡插槽可支持一组 ExpressCard/34mm 或一组 ExpressCard/54mm 扩展卡。这种新型的接口采用串行总线，可支持 USB 2.0 和 PCI Express 规格，取代了传统 PC 卡插槽较慢的并行总线。（不兼容早先的 PCMCIA 卡。）



插入 Express 卡

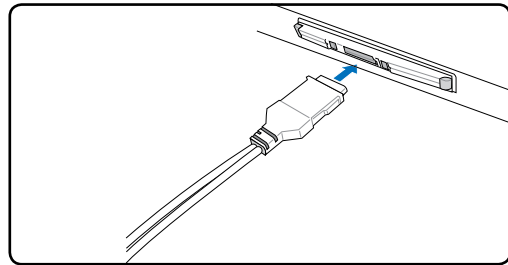
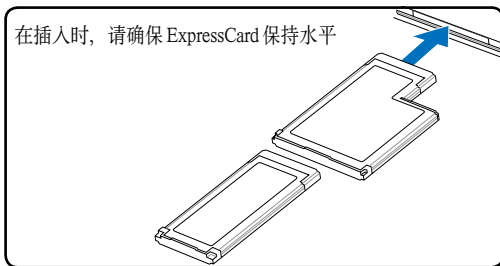

1. 若您的 Express 卡插槽有保护装置，请先按照“取出 Express 卡”的操作说明来将其取出。
2. 以接口端在前，标签面朝上方式插入 Express 卡。标准的 Express 卡在完全插入时会与笔记本电脑齐平。
3. 小心连接任何 PC 卡需要的缆线或转接器。通常接口只能以某一方向插入。查看代表接口面朝上的标签、图标或标记。

取出 Express 卡

Express 卡插槽没有特定的弹出按钮。请将 Express 卡向里按然后松开，即可将 Express 卡从插槽中取出。

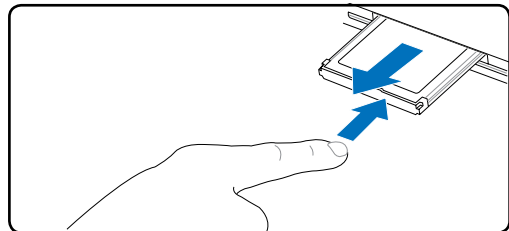

光驱

插入光盘

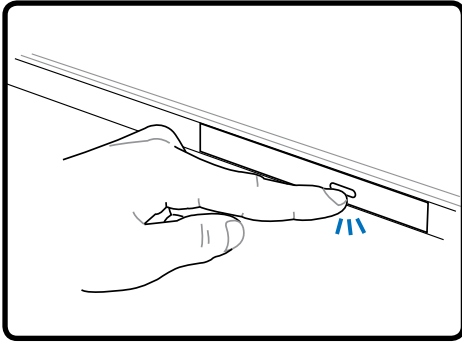

1. 当笔记本电脑的电源开启时，按下光驱的退出按钮，托盘会部分推出。

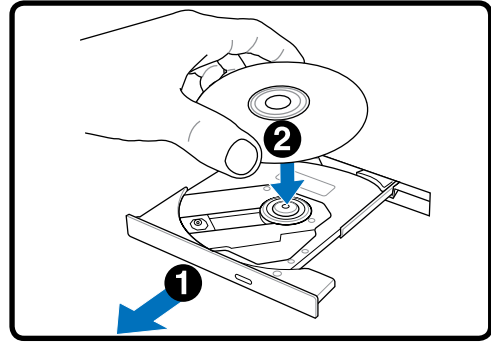

2. 轻轻地拉出光驱的前面面板，直到托盘完全打开。请小心不要触碰到光驱镜片和其他的元件。请确定在托盘下没有可能卡住托盘的障碍物。

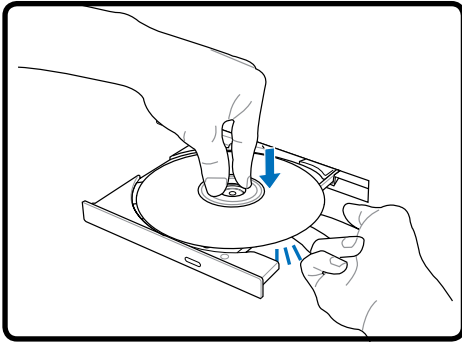

3. 托住光盘的外边缘且光盘的印刷面朝上。朝光盘中心的两边向下压，直到光盘紧紧扣上托盘轴。若安装正确，托盘轴应该较光盘高。

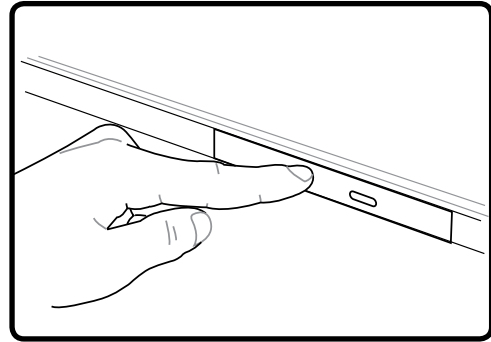

4. 慢慢地将光驱的托盘推回去。光驱会开始读取光盘上的目录。当光驱停止时，光盘已备妥随时可用。



注意：当读取数据时，您听到或感觉到光盘在光驱中的震动是正常的现象。

光驱（续）

取出光盘

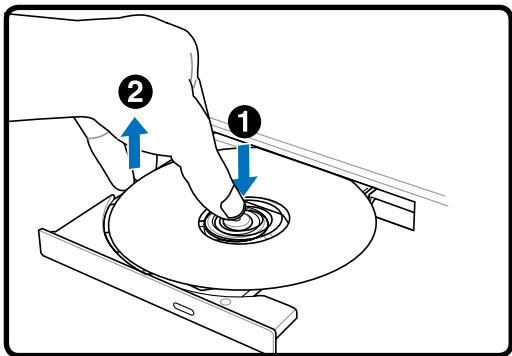

退出托盘并小心地往上托住光盘的外边缘，从托盘轴稍微倾斜取出光盘。

紧急退出

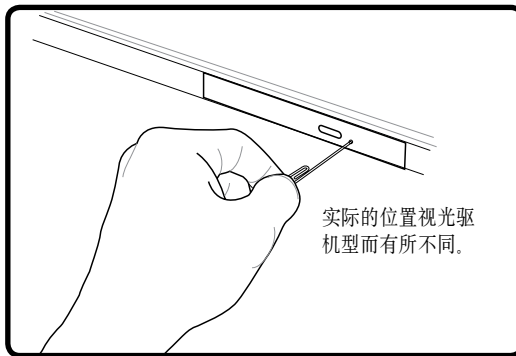

紧急退出位于光驱上的一个释放孔，万一电子退出无法作用时，可用来退出光驱托盘。请勿使用紧急退出代替电子退出。注意：请确定不要刺入位于相同区域的启动指示灯。

使用光驱

由于牵涉到精确机械装置，所以必须小心处理光盘和设备。记住来自光盘供应商重要的安全指示。笔记本电脑光驱和台式电脑不同，它是使用托盘轴将光盘扣住在正确的位置而不管角度。当插入光盘时，将光盘压入到托盘轴中心是非常重要的动作，否则光驱托盘会刮伤光盘。



警告！如果光盘没有适当地锁入到托盘轴中心，在托盘关闭时，光盘可能遭受损害。当托盘慢慢地关闭时，请密切注意光盘使用以避免任何损害。

不管光驱中有无光盘存在，光驱盘符（如D、E或F...）应该会出现。正确地插入光盘后，数据存取如同硬盘；但是数据不能写入光盘或更改光盘的数据。使用适当的软件，CD-RW光驱或DVD+CD-RW光驱可将CD-RW光盘如同硬盘使用，使其具有写入、删除以及编辑的功能。

由于光盘或光盘印刷不平衡，所有的高速光驱生成的振动是正常现象。为了减少振动，请在平坦的表面上使用笔记本电脑，并且不要在光盘上贴任何标签。

聆听音乐光盘

光驱能播放音乐光盘，但只有DVD-ROM光驱能播放DVD音效。插入音乐光盘，Windows会自动打开音效播放程序并开始播放。有的DVD音乐光盘和已安装的软件可能需要您打开DVD播放器才能欣赏DVD音乐。您可以使用热键或Windows任务栏中的扬声器图标来调节音量。



闪存卡读卡器

通常情况下，数码相机、MP3 播放器、手机、PDA 等设备的记忆卡需要单独购买 PCMCIA 记忆卡读卡器。而本笔记本电脑有一个单独内置的读卡器，可读取以下闪存记忆卡：SD 卡、多媒体（MMC）卡、记忆棒（MS）、Memory Stick Duo 记忆短棒（带 MS 转接卡）、Memory Stick Pro 记忆棒和 Memory Stick Pro Duo 记忆短棒（带 MS Pro 转接卡）。记忆棒需为标准型或有 MagicGate 技术。此内置的读卡器不仅方便，而且存取速度也比其他大多数形式的读卡器快，因为它使用了笔记本电脑内部高带宽的 PCI 总线。

支持的内存类型

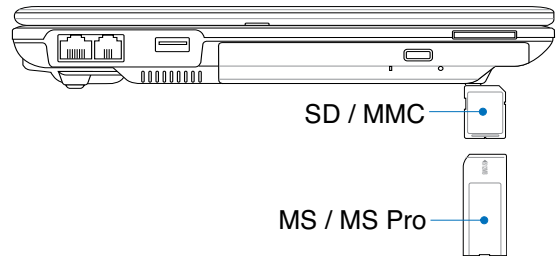
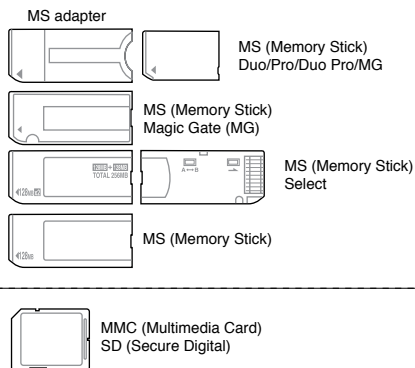

重要！不要在读取、复制、格式化或删除存储卡上的资料时或这些动作完成之后立即取出存储卡，这样可能导致数据丢失。



硬盘

硬盘有更高的容量而且操作速度比软驱和光驱快得多。笔记本电脑配有一个可抽换式的硬盘（大约宽 63.5mm X 高 9.5mm）。目前的硬盘支持 S.M.A.R.T.（自我检测和报告技术），在硬盘发生错误或失败之前能自动检测。有关硬盘的更换或升级，请咨询授权的客服中心或零售商。



重要！笔记本电脑的处理不善可能损坏硬盘。小心地处理笔记本电脑并远离静电和强烈振动或撞击。硬盘是最脆弱的组件，如果笔记本电脑不小心掉落，它很有可能是第一个或唯一遭到损坏的组件。

4 使用笔记本电脑

连接

 **注意：**内置的调制解调器和网卡不能升级。您可以通过购买 PC 卡（PCMCIA）接口的调制解调器和 / 或网卡来升级。



调制解调器连接

用来连接笔记本电脑内部调制解调器的电话线，不是两条就是四条线（调制解调器只使用两条线，也就是电话线路#1）而且两端都应该有 RJ-11 接口。将线的一端连接调制解调器端口，另一端连接到墙上的模拟电话插座。设置好驱动程序后，调制解调器即可使用。

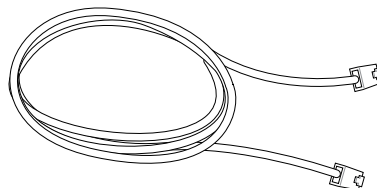

 **注意：**当您已连接到在线服务时，不要将笔记本电脑设为待机（或休眠）模式，否则会中断调制解调器连接。

笔记本电脑使用内置调制解调器连接到电话插孔的示例：

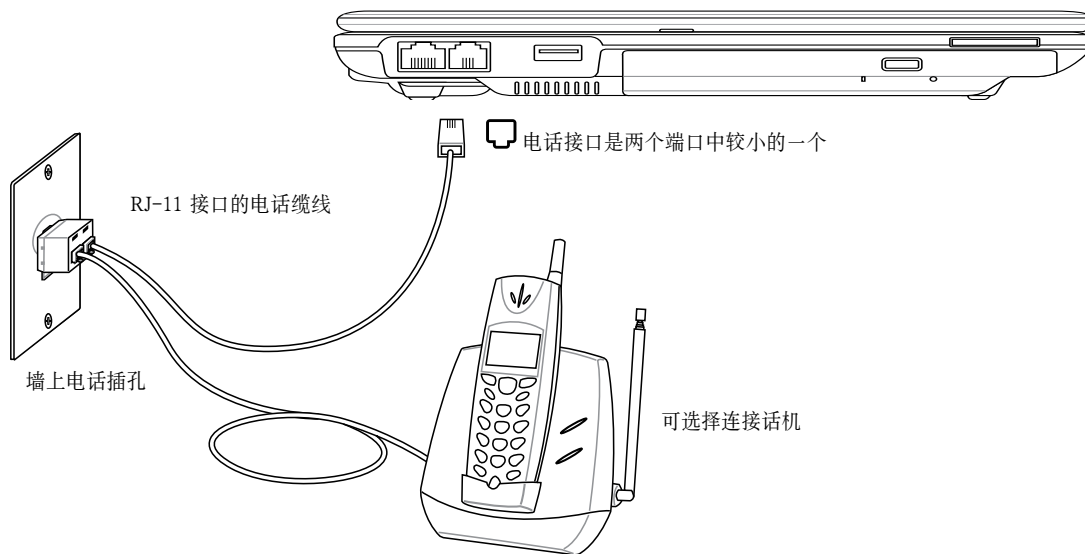

小心：为了用电安全，请只使用电话缆线 26AWG 或更高的等级。（更多信息请参考术语表。）



网络连接

连接网络缆线（两端都有 RJ-45 接口）一端到笔记本电脑的网络接口，另一端到集线器或交换机。若要达到 100 BASE-TX / 1000 BASE-T 的速度，您的网线必须是第 5 类双绞线或更好（非第 3 类）。如果您计划运行接口速度为 100Mbps，就一定要连接 100 BASE-TX / 1000 BASE-T 集线器（非 BASE-T4 集线器）。对于 10Base-T，可使用第 3、4 或 5 类双绞线。此笔记本电脑支持 10/100 Mbps 全双工，但需连接到启用“双工”的网络交换机。通常可以使用默认值，以快速地连接到网络，如此就不需要用户干涉。

 仅特定机型支持 1000BASE-T（或称 Gigabit）。

双绞线

用来连接以太网卡到主机（通常为集线器或交换机）的缆线一般称为直通型双绞线（TPE）以太网线。终端接口称为 RJ-45 接口，这与 RJ-11 电话接口是不兼容的。如果连接两台电脑之间没有集线器，此时就需要一条交叉局域网线（快速以太网模式）。（Gigabit 支持自动交叉，所以交叉局域网线为选购。）

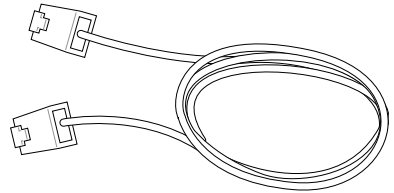

笔记本电脑使用内置以太网控制器连接到网络集线器或交换机电话的示例：

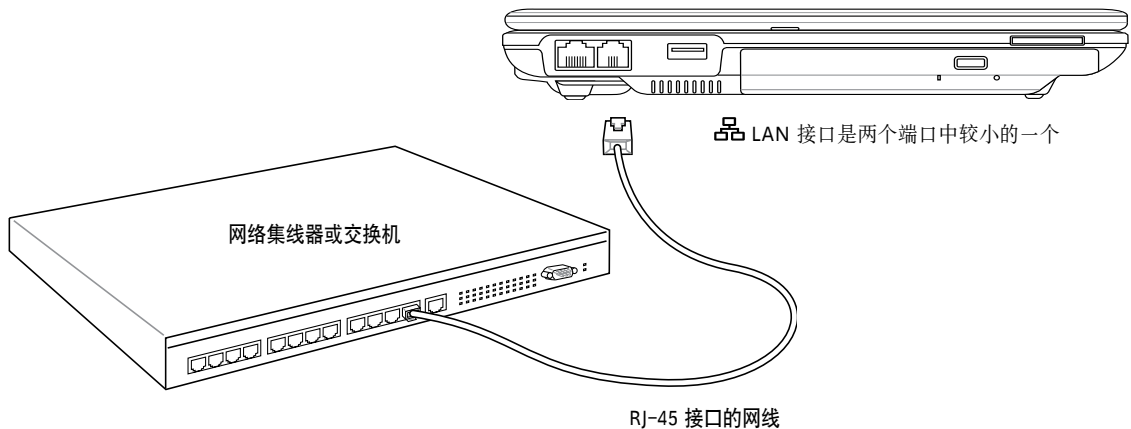

警告！ 只能使用模拟电话输出。内置的调制解调器不支持数字电话系统中的电压。请勿将 RJ-11 连接至商务写字楼的数字电话系统，否则会损坏笔记本电脑！

无线网络连接（仅限特定机型）

特定机型内置的无线网卡是一个使用方便的无线以太网适配器。无线网络（WLAN）符合 IEEE 802.11 标准，特定机型的内置无线网卡使用 2.4GHz/5GHz 频率的直接序列扩频（DSSS）和正交频分复用（OFDM）技术，可支持高速数据传输率。而且该内置网卡后向兼容早先的 IEEE 802.11，支持无线网卡无缝截面标准。

特定机型的无线网卡是一个客户端适配器，支持基础和 Ad-hoc 模式，可让您现存或将来的无线网络配置具有扩展性，客户端与访问点之间的距离可长达 40 米。

为有效保护您的无线通信安全，该内置无线网卡具有 64-bit/128-bit WEP 加密和 WPA 功能。

点对点模式

点对点模式允许笔记本电脑连接到其他无线设备。这个网络环境不需要访问点（AP）。

（所有设备必须安装选购的 802.11 无线网络适配器。）

以下是笔记本电脑连接到无线网络的示例。

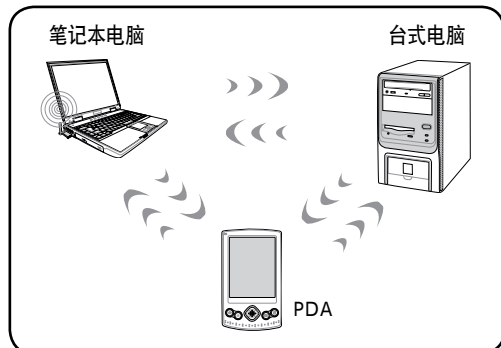

结构模式

结构模式允许笔记本电脑和其他无线设备连接到访问点（AP，单独购买）建立的无线网络中，访问点为无线客户端的相互通信和连接无线网络提供一个中心枢纽。

（所有设备必须安装选购的 802.11 无线网络适配器。）

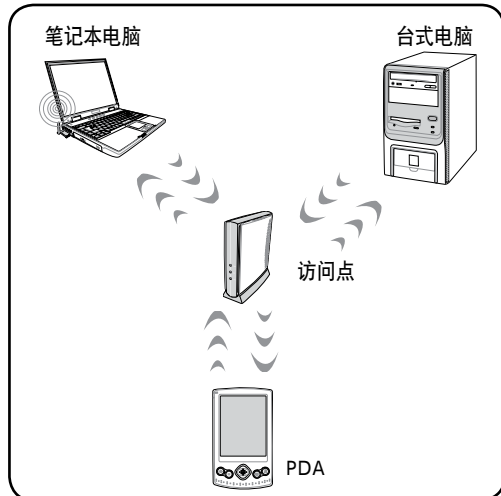

Windows 无线网络连接

连接到网络

1. 若您选购的是无线机型，请打开笔记本电脑上的无线功能。



2. 重复按 [FN F2] 键直到 Wireless LAN ON 或 WLAN & Bluetooth ON 的图示出现。



- 2b. 或双击任务栏中的无线控制台图标并选择 Wireless LAN + Bluetooth 或 Bluetooth。



3. 您将看到“未连接”的图示。



4. 右键点击网络连接的图标并选择“连接到网络”。



5. 若存在多个网络，请选择“显示无线”。



6. 选择您想要连接的无线网络。



7. 在连接时，您需要输入密码。



8. 连接建立之后，窗口中会显示“已连接”。

4 使用笔记本电脑

蓝牙无线连接（选购机型）

具有蓝牙技术的笔记本电脑不再需要缆线就可连接蓝牙设备。笔记本电脑、台式电脑、手机和 PDA 等都可能带有蓝牙功能。



注意：如果您的笔记本电脑未内置蓝牙，则需要连接 USB 或 Express 卡蓝牙模组后才能使用蓝牙功能。

蓝牙手机

无线连接到您的手机。您可以传送电话簿、图片、声音文件等，或是使用调制解调器连接到网络，这些功能可否使用要视您的手机功能而定。您还可以使用蓝牙来传送 SMS 短消息。

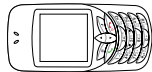

蓝牙电脑或 PDA

无线连接到另一台电脑或 PDA，以交换文件、共享外围设备、共享网络或网络连接。您还可以使用无线蓝牙键盘和鼠标。



打开蓝牙功能并启动蓝牙应用程序

这个过程可用于添加蓝牙设备。详细说明请见附件。

1. 如果您选购了带无线功能的机型，请打开笔记本电脑的无线功能。



2. 重复按 [FN F2] 键直到 Wireless LAN ON 或 WLAN & Bluetooth ON 的图示出现。



2b. 或双击任务栏中的无线控制台图标并选择 Wireless LAN + Bluetooth 或 Bluetooth。



3. 在任务栏菜单中选择“添加 Bluetooth 设备”。



3b. 或从控制面板中打开 Bluetooth 设备。



电源管理模式

笔记本电脑有一些自动或可调节的省电功能，您可以使用这些功能来延长电池的寿命并降低总体拥有成本。您可以通过 BIOS 设置中的电源菜单来控制这些功能。ACPI 电源管理设置通过操作系统完成。电源管理功能将各种元件设定在低功耗模式以尽可能多地节省电源，但仍然支持系统必要的全面运行。这些低功耗模式可被看作“待命”（或 Suspend-to-RAM）和“休眠”（或 Suspend-to-Disk）。待命模式是操作系统提供的一个简单功能。当笔记本电脑不处于任何一种省电模式时，状态会显示为：“待命”：电源指示灯闪烁；“休眠”：电源指示灯熄灭。



完全电力模式与最大化表现

当电源管理功能在 Windows 电源管理和 SpeedStep 的配置中禁用后，笔记本电脑会运行完全电力模式。如果笔记本电脑运行在完全电力模式，则电源指示灯会一直亮起。如果您有知道系统表现和电源功耗，请选择“最大化表现（Maximum Performance）”代替禁用所有的电源管理功能。

ACPI

英特尔、微软与东芝发展提升的高级设置和电源管理界面（ACPI）专为 Windows 设计控制电源管理和热插拔功能。ACPI 是笔记本电脑电源管理中的新标准。



注意： APM 应用于 Windows NT4 和 Windows 98 等早先的操作系统。由于 Windows Vista、Windows XP、Windows 2000 和 Windows ME 等新的操作系统使用 ACPI，所以本笔记本电脑不完全支持 APM。



暂停模式

在“待机”（STR）和“休眠”（STD）时，CPU 时钟将会停止且大多数笔记本电脑的设备会处于最低活动量的状态。暂停模式是笔记本电脑电源最低的状态。当系统持续闲置一段时间或手动按下 [Fn][F1] 键以后，笔记本电脑将进入暂停模式。当笔记本电脑处于 STR 模式时，电源指示等会闪烁，按任意键（除 Fn 键以外）可恢复。在 STD 模式下，笔记本电脑像已关机，按电源开关（同开机操作）可恢复。

省电模式

除了减少 CPU 时钟外，这个模式将包括显示屏背景灯在内的所有设备降低至最低活动量的状态。当系统持续闲置一段时间以后，笔记本电脑将进入“待机”模式（低优先级）。等待闲置的时间可在 Windows 电源管理中设置（高优先级）。按任意键可恢复操作系统。

⚡ 电力状态总结

状态	进入事件	退出事件
“待机”	<ul style="list-style-type: none">通过 Windows 开始按钮选择“待机”在 Windows 控制面板中通过电源管理设置闲置等待时间（高优先级）	<ul style="list-style-type: none">任意设备电池电源低
STR（“待机”） (Suspend-to-RAM)	<ul style="list-style-type: none">热键（参见前面“特殊键盘功能”章节中的“识别热键”）	<ul style="list-style-type: none">调制解调器端口信号电源开关或任意键
STD（“休眠”） (Suspend-to-Disk)	<ul style="list-style-type: none">热键（参见前面“特殊键盘功能”章节中的“识别热键”）	<ul style="list-style-type: none">电源开关
关机	<ul style="list-style-type: none">电源开关（可被设定为 STR 或 STD）通过 Windows 开始按钮选择“关机”	<ul style="list-style-type: none">电源开关

🌀 散热器电力控制

控制笔记本电脑散热器的状态有三种电源控制方法。这些电源控制不能由用户配置，但可了解。下面所说的温度是机箱温度（而非 CPU 温度）。

- 当温度达到安全温度上限时，风扇开始转动。
- 当温度超过安全温度上限时，CPU 减速以降温。
- 当温度超过最大安全温度上限时，系统关机以紧急降温。



睡眠与休眠

您可以在 Windows > 控制面板 > 电源选项 中找到电源管理。在系统设置中您可以自定义按电源钮或关闭显示屏盖子时系统是执行“睡眠/休眠”还是“关机”指令。“睡眠”和“休眠”可以关闭笔记本电脑的某些元件以节省电力。当您恢复工作时，系统会回到您之前的工作状态（如文件滚动到一半或邮件写到一半）。“关机”将关闭所有的应用程序并提示询问是否保存您未保存过的文件。



睡眠（STR）时，您当前的数据和工作状态将被存储到 RAM 中，并关闭某些电脑元件。RAM 需要电力来保存（更新）数据。点击开始按钮并点击小箭头图标便可以看到睡眠选项。您也可以使用键盘快捷键 [Fn F1] 来激活这一模式。可按除 [Fn] 键之外的任意键恢复。（注意：在此模式下，电源指示灯将闪烁。）



休眠（STD）时，您当前的数据和工作状态将被存储到硬盘中。在此模式下，RAM 不需要定期更新，电力消耗将被大幅减少。但电脑仍需少量电力维持某些元件的工作，如 LAN 就需要电力维持。“休眠”模式能比“睡眠”模式节省更多的电力。点击开始按钮并点击小箭头图标便可以看到休眠选项。按电源按钮可恢复。（注意：在此模式下，电源指示灯将熄灭。）

附录

选购附件

选购外接设备

蓝牙鼠标设置

术语表

声明与安全信息

笔记本电脑信息

选购附件

这些附件为完备您笔记本电脑的选购产品。

USB 集线器（选购）

连接该 USB 集线器可增多笔记本电脑的 USB 端口，您可以快速地插拔多种 USB 外围设备。

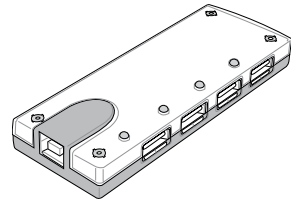

USB 键盘和鼠标

外接 USB 键盘令数据输入更加舒适，外接 USB 鼠标令 Windows 导航更加流畅。外接的 USB 键盘、鼠标可与笔记本电脑内置的键盘和触摸板同时工作。

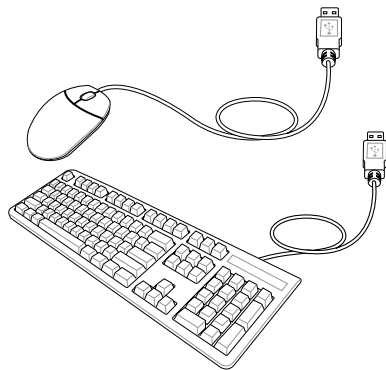

USB 闪存

USB 闪存是可替代 1.44MB 软盘的选购产品，可提供几百兆的容量、更快的传输率和更长的使用寿命。在目前的操作系统下不需要安装驱动程序。

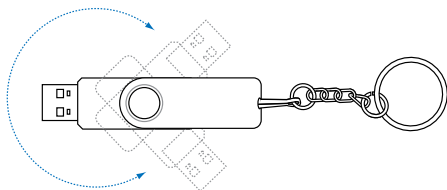

USB 软驱

可选购的 USB 接口软驱可接受标准 1.44MB（或 720KB）3.5 英寸软盘。

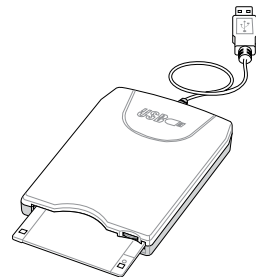

警告！ 为防止系统错误，请在拔除 USB 软驱前使用任务栏中的 （安全删除硬件）。为防止震动带来的损伤，请在移动笔记本电脑前先取出软盘。

选购外接设备

这些设备可向第三方购买。

打印机



通过 USB 端口或 USB 集线器可连接一个或多个 USB 打印机。

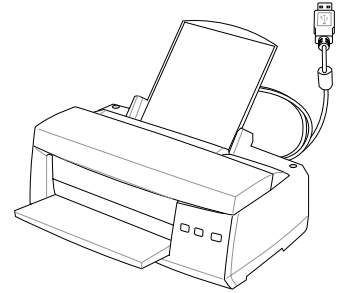

蓝牙鼠标设置（选购）

这个过程可用于在 Windows 操作系统下添加大多数蓝牙设备。

1. 如果您选购了带无线功能的机型，请打开笔记本电脑的无线功能。



2. 重复按 [FN F2] 键直到 Wireless LAN ON 或 WLAN & Bluetooth ON 的图示出现。



- 2b. 或双击任务栏中的无线控制台图标并选择 Wireless LAN + Bluetooth 或 Bluetooth。



3. 在任务栏菜单中选择“添加 Bluetooth 设备”。



- 3b. 或从控制面板中打开 Bluetooth 设备。



- 3c. 如果从控制面板打开，请点击“添加”。

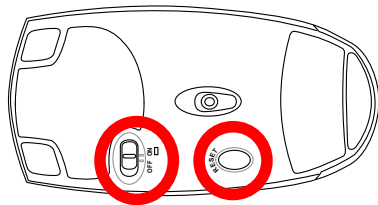

4. 准备好蓝牙鼠标。
 - 安装两颗“AA”电池。
 - 打开鼠标底部的电源开关。底部的传感器将发出红光。
 - 按下蓝牙鼠标底部的“RESET”按钮。



5. 蓝牙鼠标准备好之后请点击“下一步”。

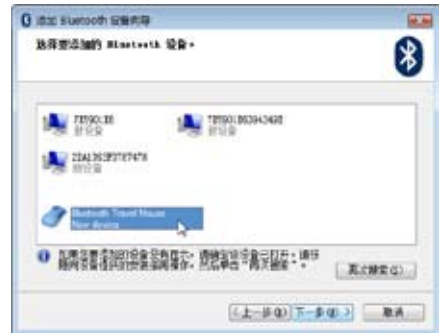

6. 平民上会出现周围蓝牙设备的列表。请选择蓝牙鼠标并点击“下一步”。



7. 选择“不使用密钥”并点击“下一步”。



8. 等待系统连接蓝牙鼠标。



9. 添加完成之后点击“完成”。

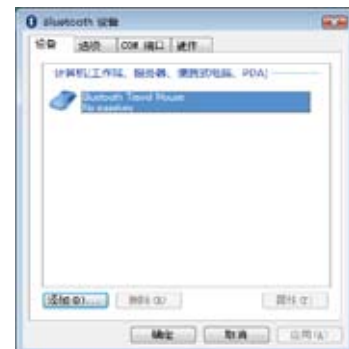

10. 在上面的窗口中可看到您添加的蓝牙设备，并可以再添加其他的蓝牙设备。



注意： 更换电池后蓝牙鼠标可能需要复位（RESET）。必要的时候请重复此步骤。

术语表

ACPI (Advanced Configuration and Power Management Interface, 高级设置和电源管理界面)

现代标准，用于降低电脑的电源消耗。

APM (Advanced Power Management, 高级电源管理)

现代标准，用于降低电脑的电源消耗。

AWG (American Wire Gauge, 美国线规)



注意：本表格仅供参考，不能用作美国线规(American Wire Gauge)标准的原始资料，因为这个表格可能不是最新的或完整的。

Gauge AWG	Diam (mm)	Area (mm ²)	R (ohm/km)	I@3A/mm ² (mA)	Gauge AWG	Diam (mm)	Area (mm ²)	R (ohm/km)	I@3A/mm ² (mA)
33	0.18	0.026	676	75	24	0.50	0.20	87.5	588
	0.19	0.028	605	85		0.55	0.24	72.3	715
32	0.20	0.031	547	93		0.60	0.28	60.7	850
30	0.25	0.049	351	147	22	0.65	0.33	51.7	1.0 A
29	0.30	0.071	243	212		0.70	0.39	44.6	1.16 A
27	0.35	0.096	178	288		0.75	0.44	38.9	1.32 A
26	0.40	0.13	137	378	20	0.80	0.50	34.1	1.51 A
25	0.45	0.16	108	477		0.85	0.57	30.2	1.70 A

BIOS (Basic Input/Output System, 基本输入输出系统)

BIOS 是一组程序，能影响计算机组件之间的数据传输，例如存储器、磁盘和显示屏转接器。BIOS 命令存储在计算机的只读存储器(ROM)。通过BIOS设置程序用户可以配置 BIOS 参数。使用提供的应用程序就可刷新BIOS，只要将新的BIOS文件复制到 EEPROM（可擦除可编程只读存储器）。

Bit (Binary Digit, 比特)

代表计算机使用的最小数据单位。一个比特可以是两个数值之一：0 或 1。

Boot (开机; 启动)

Boot 表示通过载入计算机操作系统到内存来启动计算机。当手册指示您“Boot”系统（或计算机）时，它意味着打开您的计算机。“Reboot（重新启动）”表示重新启动您的计算机。当使用 Windows 95 或之后版本，请从“开始 | 关机”选择“重新启动”，会重新启动您的计算机。

Bluetooth (蓝牙, 仅限特定机种)

蓝牙功能提供了短距离通信技术，取代了常规用来连接计算机、手机、手持设备等电子设备之间的或与互联网之间的实体缆线连接。蓝牙技术可的无线连接十米范围内的设备。

Byte (Binary Term, 字节)

一个字节是8个邻近位 (bit) 的群组。一个字节用来代表单一字母、标点符号或其他符号。

Clock Throttling (时钟减速)

芯片组功能，让处理器的时钟在一个已知的任务周期停止和启动。时钟减速用于省电、散热管理以及降低处理速度。

CPU (Central Processing Unit, 中央处理器)

CPU, 有时称为“处理器”，实际功能为计算机的“大脑”。主要功能为翻译和运行程序命令，并且处理存储在内存的数据。

Device Driver (设备驱动程序)

设备驱动程序是一组特别的命令，能让计算机的操作系统与设备沟通，例如 VGA, 声卡、以太网、打印机或调制解调器。

DVD (数字视频光盘)

DVD 本质上是一片较大较快的光盘，能保留视频、语音以及计算机数据。凭借这些容量和读写率，DVD 光盘能提供高色彩、全动态视频、更好的图形、更锐利的照片以及数字音效，让您拥有身临其境的体验，DVD 的出现，旨在用单一数字格式来包含家庭娱乐、计算机和商务信息，最后取代音乐光盘、录像带、CD-ROM 和视频游戏卡。

ExpressCard (Express 卡)

26 针脚的 Express 卡插槽支持 34mm 的 Express 卡或 54mm 的 Express 卡。这一新的接口使用一系列支持 USB 2.0 和 PCI Express 的总线替代了 PC 卡插槽中使用的并行总线，传输率大大提高。（不兼容早先的 PCMCIA 卡。）

Hardware (硬件)

硬件是一般性名词，与计算机系统的物理组件有关，包括外围设备例如打印机、调制解调器和指标设备。

IDE (Integrated Drive Electronics, 集成式驱动电子接口)

IDE 设备集成驱动器控制电路，可直接控制驱动器本身，免除个别扩展卡的需要。（SCSI 设备需要）UltraDMA/66 或 100 IDE 设备传输速度可达 33MB/秒。

IEEE1394 (1394)

其他名称为 iLINK (Sony) 或 FireWire (Apple)。1394 为高速串行总线如同 SCSI，与 USB 类似，有简单连接和热插拔的功能。常用的 1394a 接口的带宽为 400Mbits/秒，在同一总线可处理高达 63 个设备。新的 1394b 接口能支持两倍速度，当外围设备能支持较快速度时在未来的机型将会出现 1394b 接口。1394 与 USB 未来很有可能会取代 Parallel (并口)、IDE、SCSI 和 EIDE 端口。1394 也适用于尖端的数字设备，应该标识为 “DV” 用于数字视频端口。

Kensington® Lock (Kensington® 锁定端口)

Kensington® 锁定端口(或兼容的)让笔记本电脑具备安全保护功能, 通常使用一条金属缆线, 将笔记本电脑锁定在固定物件上, 以防止被取走。有些安全产品可能配备动作检测器, 当笔记本电脑被移动时会想起警报。

Laser Classifications (激光分级)

由于激光(镭射)的使用越来越广泛, 因此必须提醒用户有关激光的危害。激光的分级因此产生。目前的分级大致为从对视力安全, 无须控制的 1 级到非常有害, 需要严格控制的 4 级。

CLASS 1: 1 级激光或激光系统放射出的光能量对眼睛安全, 因此不要求控制。杂多杂货店的条码扫描设备或许多光学设备中的激光都属于 1 级激光系统。

CLASS 2 & CLASS 3A: 2 级和 3A 级激光放射出可见的持续波(CW)光辐射, 略微超出最大允许暴露(MPE)。虽然这些激光可能损伤眼睛, 但其亮度在损伤观察者眼睛之前会导致他们转移视线或眨眼。这些激光需有严格的管制, 要求有警告使用者不要直视光束的标志。肉眼在没有光学辅助设备时不能直接看 3A 级激光。

CLASS 3B: 人体照射到 3B 级和输出为 2.5mW 的 3A 级激光、直视其光源或镜面反射光都会造成伤害。这些激光不会形成危险的漫反射。人体在使用这些激光时需带上适当的保护眼镜。3B 级激光既受管制也有物理控制。物理控制包括限制工作区准入; 管制包括在激光工作区入口张贴标志, 警告使用激光的人。

CLASS 4: 4 级激光能量最大。在不做保护措施的情况下, 照射 4 级激光、直视其光源或镜面反射光、漫反射光都会对人体造成伤害。因此, 人在没有适当的保护眼镜的情况下不能进入 4 级激光工作的房间。

PCI Bus (外围设备组件互连总线)

PCI 总线是一种规格, 定义 32 位数据汇流接口。PCI 为扩展卡制造商广泛使用的标准。

POST (Power On Self Test, 开机自检)

当您打开计算机时, 系统会先运行由软件控制的一系列诊断测试。开机自检检查内存、主板电路、显示屏、键盘、软驱和其他的 I/O 设备。

RAM (Random Access Memory, 随机存取存储器)

有一些不同类型的 RAM，例如 DDR（双倍动态随机存取存储器）、DRAM（动态随即存取存储器）、EDO DRAM（EDO 随机存取存储器）和 SDRAM（同步动态随机存取存储器）。RAM 用在计算机操作系统中运行应用程序和存取数据。通常编辑大的图形文件或玩复杂的游戏需要更多的 RAM。

Suspend Mode (中止模式)

在待机模式和休眠模式中，暂停了中央处理器的时钟，而且大部分的笔记本电脑设备处于最低活动状态。在系统保持闲置时间达到制定长度或手动使用功能键时，笔记本电脑进入中止模式。硬盘和视频的暂时休息设置可由 BIOS 设置。当笔记本电脑处于待机模式时，电源指示灯闪烁得很慢；在休眠模式中，笔记本电脑看起来像已关机。

System Disk (系统磁盘)

系统磁盘包含操作系统的核心文件，用于启动操作系统。

TPM (Trusted Platform Module, 可信任安全平台模组) (仅限特定机型)

可信任安全平台模组是系统中的一个安全硬件设备，可用计算机生成的密钥加密。这是一个基于硬件的技术，可抵御黑客的攻击，防止他们窃取机密数据的密码和密钥。TPM 让台式电脑或笔记本电脑能够更加安全地运行各种程序和传输通信。

Twisted-Pair Cable (双绞线缆)

用来连接以太网卡到主机（通常为集线器或交换机）的缆线一般称为无屏蔽的双绞线以太网线（TPE）。终端接口称为 RJ-45 接口，这与 RJ-11 电话接口是不兼容的。如果连接两部计算机之间没有集线器，此时就需要一条交叉双绞线。

UltraDMA/66 或 100

UltraDMA/66 或 100 是提高 IDE 传输率的新规格。不像传统的 PIO 模式仅使用上升沿的 IDE 命令信号来传输数据，UltraDMA/66 或 100 同时使用上升沿和下降沿。

USB (Universal Serial Bus, 通用串行总线)

一个全新的 4 针脚串行外围设备允许计算机外围设备使用热插拔功能，例如键盘、鼠标、摇杆、扫描仪、打印机和调制解调器 / ISDN；在连接实体时会自动配置，无须安装驱动程序或重新开机。有了 USB，能免除个人计算机主机背后的常规的复杂缆线。

声明与安全信息

DVD-ROM 驱动器信息

您可为笔记本电脑选配 DVD-ROM 驱动器或 CD-ROM 驱动器。您需要安装可以播放 DVD 的软件才能观看 DVD 影片。本笔记本电脑附带的 DVD 播放软件需要单独购买。DVD-ROM 驱动器可播放 CD 和 DVD。

地区播放信息

播放 DVD 影片需要解码 MPEG2 视频，数码 AC3 音频和解密 CSS 保护内容。CSS（有时称为版权保护）是移动画面行业采用的用于保护其内容不被非法翻制的名称。

虽然 CSS 授权者需遵守多条设计规定，但其中最具关联性的是对不同地区的播放限制。为使地区间的影片发行更为便利，DVD 视频会按下面的“地区定义”发行。版权法要求所有的 DVD 影片限制在特殊的区域中（通常按其发行的区域编码）。由于 DVD 视频会在多个地区发行，CSS 设计规定要求可播放 CSS 加密内容的系统只能在一个地区播放。



注意：地区设置只能被播放软件更改五次，且只能播放最后一次地区设置的 DVD。五次之后再更改地区代码需要原厂重置，这不在保证之中。如果需要重置，用户需承担运输费和重置成本。

地区定义

地区 1

加拿大，美国，美属地区

地区 2

捷克，埃及，芬兰，法国，德国，海湾国家，匈牙利，冰岛，伊朗，伊拉克，爱尔兰，意大利，日本，荷兰，挪威，波兰，葡萄牙，沙特阿拉伯，苏格兰，南非，西班牙，瑞典，瑞士，叙利亚，土耳其，英国，希腊，前南斯拉夫共和国，斯洛伐克

地区 3

缅甸，印度尼西亚，韩国，马来西亚，菲律宾，新加坡，台湾，泰国，越南

地区 4

澳大利亚，加勒比（除英属地区），中美洲，新西兰，太平洋群岛，南美洲

地区 5

独联体，印度，巴基斯坦，非洲其他地方，俄罗斯，朝鲜

地区 6

中国

光驱安全信息

激光安全信息

随本笔记本电脑售出的内置或外接光驱产生 1 级激光。您可在用户手册后面部分的术语表中找大激光分级。



警告：未按照本手册的说明恰当使用光驱可能会导致有害激光的放射。请勿尝试拆卸光驱。为了您的安全，请向授权的服务中心寻求有关光驱的服务。

服务警告标签



小心：打开时的不可见激光辐射。请勿凝视光束或在没有光学器材保护的情况下直视。

CTR 21 标准 (内置调制解调器的笔记本)

丹麦语

«Udstyret er i henhold til Rådets beslutning 98/482/EF EU-godkendt til at blive opkoblet på de offentlige telefonnet som enkeltforbundet terminal. På grund af forskelle mellem de offentlige telefonnet i de forskellige lande giver godkendelsen dog ikke i sig selv ubetinget garanti for, at udstyret kan fungere korrekt på samtlige nettemæringspunkter på de offentlige telefonnet.
I tilfælde af problemer bør De i første omgang henvende Dem til leverandøren af udstyret.»

荷兰语

«Dit apparaat is goedgekeurd volgens Beschikking 98/482/EG van de Raad voor de pan-Europese aansluiting van enkelvoudige eindapparatuur op het openbare geschakelde telefoonnetwerk (PSTN). Gezien de verschillen tussen de individuele PSTN's in de verschillende landen, biedt deze goedkeuring op zichzelf geen onvoorwaardelijke garantie voor een succesvolle werking op elk PSTN-netwerkaansluitpunt.
Neem bij problemen in eerste instantie contact op met de leverancier van het apparaat.»

英语

«The equipment has been approved in accordance with Council Decision 98/482/EC for pan-European single terminal connection to the public switched telephone network (PSTN). However, due to differences between the individual PSTNs provided in different countries, the approval does not, of itself, give an unconditional assurance of successful operation on every PSTN network termination point.
In the event of problems, you should contact your equipment supplier in the first instance.»

芬兰语

«Tämä laite on hyväksytty neuvoston päätöksen 98/482/EY mukaisesti liitettäväksi yksittäisenä laitteena yleiseen kytkentäiseen puhelinverkkoon (PSTN) EU:n jäsenvaltioissa. Eri maiden yleisten kytkentäisten puhelinverkojen välillä on kuitenkin eroja, joten hyväksyntä ei sellaisenaan takaa häiriötöntä toimintaa kaikkien yleisten kytkentäisten puhelinverkojen liittypisteissä.
Ongelmien ilmetessä otakaa viipymättä yhteyttä laitteen toimittajaan.»

法语

«Cet équipement a reçu l'agrément, conformément à la décision 98/482/CE du Conseil, concernant la connexion paneuropéenne de terminal unique aux réseaux téléphoniques publics commutés (RTPC). Toutefois, comme il existe des différences d'un pays à l'autre entre les RTPC, l'agrément en soi ne constitue pas une garantie absolue de fonctionnement optimal à chaque point de terminaison du réseau RTPC.
En cas de problème, vous devez contacter en premier lieu votre fournisseur.»

德语

«Dieses Gerät wurde gemäß der Entscheidung 98/482/EG des Rates europaweit zur Anschaltung als einzelne Eindeinrichtung an das öffentliche Fernsprechnetz zugelassen. Aufgrund der zwischen den öffentlichen Fernsprechnetzen verschiedener Staaten bestehenden Unterschiede stellt diese Zulassung an sich jedoch keine unbedingte Gewähr für einen erfolgreichen Betrieb des Geräts an jedem Netzabschlusspunkt dar.
Falls beim Betrieb Probleme auftreten, sollten Sie sich zunächst an ihren Fachhändler wenden.»

希腊语

«Ο εξοπλισμός έχει εγκριθεί για πανευρωπαϊκή σύνδεση μονοπολικού τερματικού με το δημόσιο τηλεφωνικό δίκτυο μεταγωγής (PSTN), σύμφωνα με την απόφαση 98/482/ΕΚ του Συμβουλίου. Ωστόσο, επειδή υπάρχουν διαφορές μεταξύ των επιμέρους PSTN που παρέχονται σε διάφορες χώρες, η έγκριση δεν παρέχει από μόνη της ανεπιρόκλητη εξασφάλιση επαρκούς λειτουργίας σε κάθε σημείο απόληξης του δικτύου PSTN.
Εάν ανακύψουν προβλήματα, θα πρέπει κατ' αρχάς να απευθύνεστε στον προμηθευτή του εξοπλισμού σας.»

意大利语

«La presente apparecchiatura terminale è stata approvata in conformità della decisione 98/482/CE del Consiglio per la connessione paneuropea come terminale singolo ad una rete analogica PSTN. A causa delle differenze tra le reti dei differenti paesi, l'approvazione non garantisce però di per sé il funzionamento corretto in tutti i punti di terminazione di rete PSTN.
In caso di problemi contattare in primo luogo il fornitore del prodotto.»

葡萄牙语

«Este equipamento foi aprovado para ligação pan-europeia de um único terminal à rede telefónica pública comutada (RTPC) nos termos da Decisão 98/482/CE. No entanto, devido às diferenças existentes entre as RTPC dos diversos países, a aprovação não garante incondicionalmente, por si só, um funcionamento correcto em todos os pontos terminais da rede da RTPC.
Em caso de problemas, deve entrar-se em contacto, em primeiro lugar, com o fornecedor do equipamento.»

西班牙语

«Este equipo ha sido homologado de conformidad con la Decisión 98/482/CE del Consejo para la conexión paneuropea de un terminal simple a la red telefónica pública conmutada (RTPC). No obstante, a la vista de las diferencias que existen entre las RTPC que se ofrecen en diferentes países, la homologación no constituye por sí sola una garantía incondicional de funcionamiento satisfactorio en todos los puntos de terminación de la red de una RTPC.
En caso de surgir algún problema, procede ponerse en contacto en primer lugar con el proveedor del equipo.»

瑞典语

«Utrustningen har godkänts i enlighet med rådets beslut 98/482/EG för all europeisk anslutning som enskild terminal till det allmänna tillgängliga kopplade telefonnätet (PSTN). På grund av de skillnader som finns mellan telefonnäten i olika länder utgör godkännandet emellertid inte i sig självt en absolut garanti för att utrustningen kommer att fungera tillfredsställande vid varje telefonanslutningspunkt.
Om problem uppstår bör ni i första hand kontakta leverantören av utrustningen.»

笔记本电脑信息

这一页记录您笔记本电脑的信息以作技术支持或日后参考。如果您填写了密码请妥善保管本用户手册。

用户姓名: ----- 用户电话: -----

制造商: ----- 型号: ----- 序列号: -----

显示器尺寸: ----- 分辨率: ----- 内存大小: -----

零售商: ----- 地点: ----- 购买日期: -----

硬盘制造商: ----- 容量: -----

光驱制造商: ----- 类型: -----

BIOS 版本: ----- 日期: -----

附件: -----

附件: -----

软件

操作系统: ----- 版本: ----- 序列号: -----

软件: ----- 版本: ----- 序列号: -----

软件: ----- 版本: ----- 序列号: -----

安全

管理员名: ----- 管理员密码: -----

用户名: ----- 用户密码: -----

网络

用户名: ----- 密码: ----- 域名: -----

用户名: ----- 密码: ----- 域名: -----