

目录

1. 产品简介	4	4.2 使用并接的分机遥控接收传真	20
1.1 重要的安全注意事项	4	4.3 无纸接收	20
1.2 内装物品清单	5	4.3.1 无纸接收文稿	20
1.3 外观及各部名称介绍	6	4.3.2 打印内存中的文稿	20
1.4 控制面板	8	5. 复印	21
1.5 查询键操作摘要	9	6. 使用本机通话	21
1.6 功能键操作摘要	10	6.1 一般通话	21
2. 安装	11	6.2 免持听筒拨号	22
2.1 接线及安装附件	11	6.3 通话后接着传真	22
2.2 安装、更换色带	12	7. 功能设置及使用	23
2.3 装入托纸板	14	7.1 登录	23
2.4 装入记录纸	14	7.1.1 单键拨号	23
3. 传真文稿	15	7.1.2 编码拨号	24
3.1 可以使用的文稿	15	7.1.3 本机号码	27
3.2 放入文稿	16	7.1.4 机主姓名	28
3.3 选择适当之文稿扫描清晰度	16	7.1.5 日期/时间设置	30
3.4 拨号及发送	17	7.2 通用设置	31
3.4.1 普通拨号	17	7.2.1 键音音量和监听音量	31
3.4.2 免提拨号	17	7.2.2 铃声音量	31
3.4.3 直接拨号	17	7.2.3 自动状态铃声次数	32
3.4.4 单键拨号	17	7.2.4 清单自动打印	32
3.4.5 编码拨号	17	7.2.5 遥控启动	33
3.5 重拨	18	7.2.6 来电显示设置	33
3.5.1 自动重拨	18	7.3 特殊设置	34
3.5.2 手动重拨	18	7.3.1 发送速率设置	34
3.5.3 设定自动重拨时间间隔	18	7.3.2 接收速率设置	35
3.6 通信流程	18	7.3.3 发送报告设置	35
3.7 多张传送	19	7.3.4 接收报告设置	36
4. 接收文稿	19	7.3.5 拨号模式	36
4.1 选择接收方式	19	7.3.6 扫描校正	37
4.1.1 传真专用	19	7.3.7 接收尺寸压缩	37
4.1.2 传真和电话自动切换	19	7.3.8 浓淡调整	38
4.1.3 电话专用	19	7.4 清单	38
		7.4.1 电话记录清单	38
		7.4.2 单键拨号清单	39

7.4.3 编码拨号清单-----	39
7.4.4 设置清单-----	40
7.4.5 来电显示清单-----	40
8. 特别功能简介及使用-----	41
8.1 来电号码翻查-----	41
8.2 去电号码翻查-----	41
8.3 和弦铃声设置-----	41
8.4 彩屏显示设置-----	42
8.5 来电报号设置-----	42
8.6 语音提示设置-----	42
8.7 删除来电、去电号码-----	42
8.8 计算功能-----	43
9. 保养与维护-----	43
9.1 清除被卡的记录纸-----	43
9.2 清除被卡的文稿-----	44
9.3 文稿滚筒及影像扫描器的清洁方法-----	45
9.4 印字头和印字头滚筒的清洁方法-----	46
10. 简易故障解决方法-----	47
规格-----	48

1. 产品简介

1.1 重要的安全注意事项

为了防止出现电路故障,着火,电源松动和其他突发事件,保证您的安全,请按下列要求去做.

- 传真机必须放置在水平台面上,请确保传真机放置平稳.传真机跌落会造成机器严重损坏,而且可能伤及人身,尤其是小孩
- 由于文稿出口在机器前面,因此在机器前面30CM不要有障碍物
- 不要放在阳光直射、潮湿、闷热、不牢固或振动的地方
- 不要靠近水、易燃、易爆的液体和气体旁
- 不要靠近空压机或冰箱旁
- 不要靠近电波设备,比如:收音机和电视机旁边
- 不要靠近有磁的物品,如喇叭等
- 使用温度和湿度的范围 温度:5°C-35°C
湿度:15-85%
- 请依照标识使用: 220V/50Hz的电源
- 雷雨时,请同时断开传真机电源和电话线.如果未能断开传真机,切勿使用传真机,以避免雷击和设备损坏的危险
- 不要阻碍空气流通或打开机器的盖来作空气流通
- 不要用液体或气雾清洁剂来清洗
- 不要分解或拆卸传真机
- 在工作时不要打开盖子
- 在工作或待机时,不要用毛巾等物品覆盖在传真机上
- 不要让金属物品掉入传真机
- 不要随意拉动电源线或把任何东西放在电源线上
- 不要随意拔下电源插座
- 搬运机器时,先拔电话线,再拔电源线
- 当出现故障时,请立即拔掉电源插座,并与售后服务中心联络

备注:温度骤升会导致传真机内部产生热胀冷缩反应.这有可能影响到传真的质量或者使传真机发生故障.这时,请停止使用传真机直到症状消失.

注意:安装或更换电池必须是我公司专业人员或具有相等技术的专人操作.

1.2 内装物品清单

解开传真机包装, 请检查以下各项, 如有不符, 请与厂家或零售商联系.



图文传真机

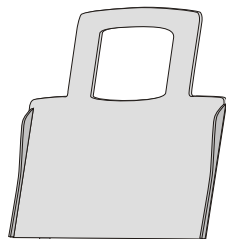

托纸板

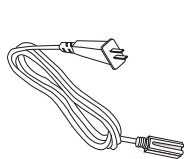

电源线

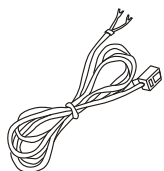

电话直线

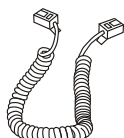

听筒线



接线盒



电话听筒



色带
(型号: PHILIPS PFA 330)

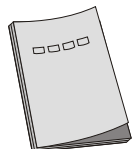

用户手册

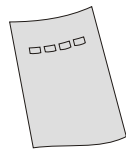

保修卡

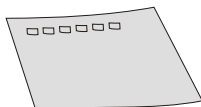

快速使用指南

附件重要信息

使用非本公司的原装色带, 将不能保证打印效果, 严重时可能导致机器损坏, 本公司将不给予保修!

您可与经销商联系购买事宜.

色带不能重复使用. 不要重新卷绕并再次使用旧的色带.

注意:
请注意复印或接收的文稿的图像会留在使用的色带上. 处理使用过的色带时请谨慎.

1.3 外观及各部名称介绍

正视图:



侧视图:

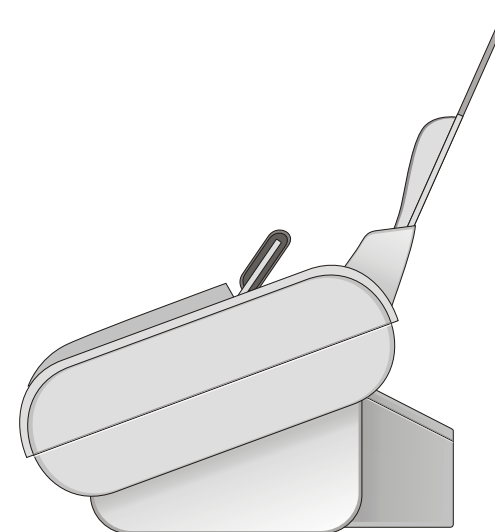

底视图:

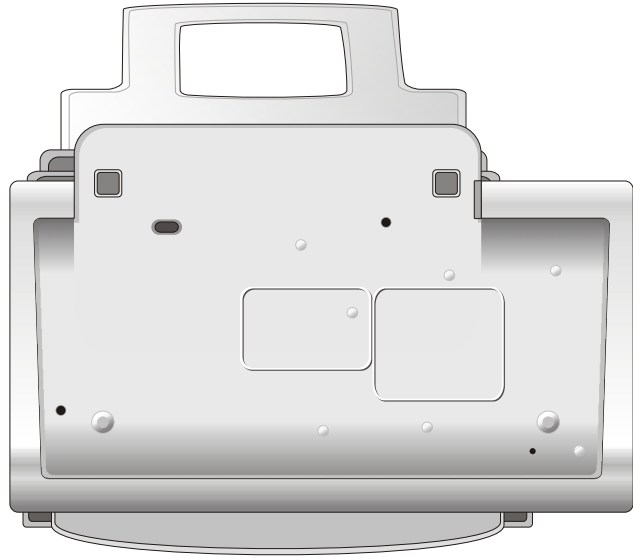

后视图:

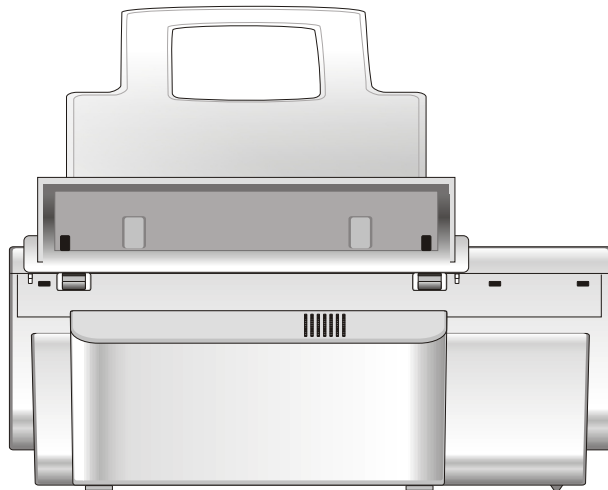

1.4 控制面板:

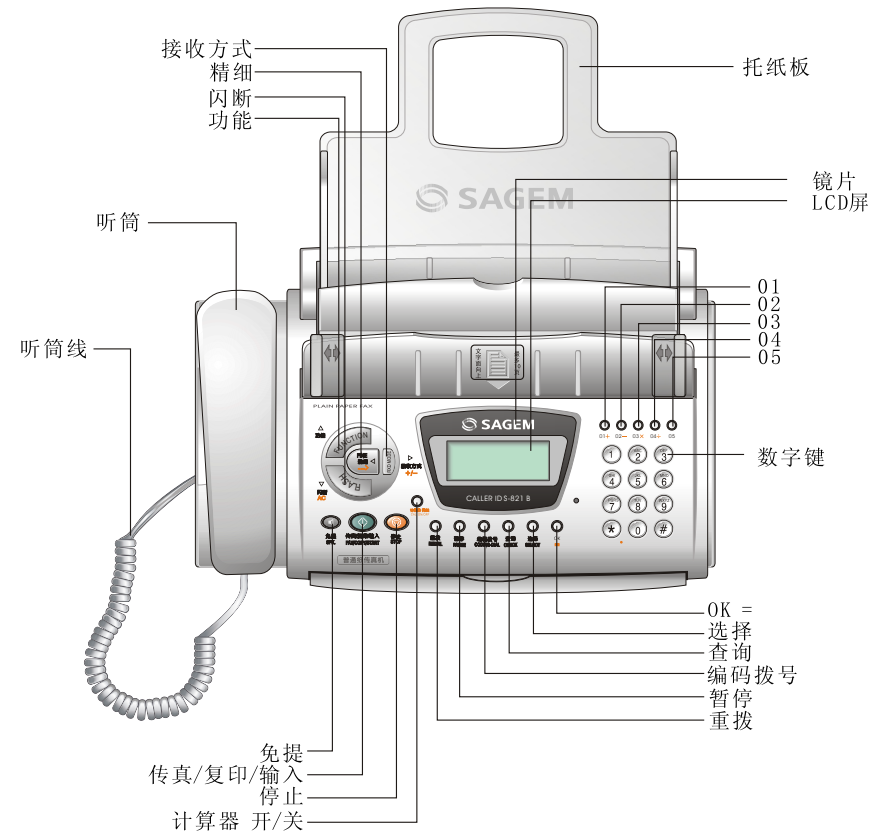

LCD:在操作和设置中显示不同的信息.

数字键(0-9, *, #):直接拨号;

储存时输入数字或字母.

单码拨号(01-05):拨出储存电话或传真号码.

功能/▲:可选择或设定不同选项的输入模式,设定中可上移动菜单.

闪断/▼:通过中心PABX(自动交换机),向另一终端发出呼叫请求,设定中可下移动菜单.

精细/◀:在传送或复印文稿前,选择适当的扫描方式.设定中相当于后退键或删除键.

接收方式/▶: 可将接收方式设为电话、传真或自动状态. 设定中相当于向后移动光标.

重拨: 重新拨出上一次的号码.

暂停: 在拨出的号码中加一个暂停时间.

编码拨号: 拨出已储存的编码拨号.

免提: 无需提起听筒进行电话或传真拨号.

停止: 停止或取消操作.

传真/复印: 收发传真; 待机状态时, 复印文稿.

OK = : 在计算器状态时, 按此键计算数据结果.

计算器 开/关: 待机或摘机状态按此键开启计算功能, 计算状态按此键退出计算状态.

查询: 查询来电、去电号码、以及设置来电报号、和弦铃声、语音提示、彩屏显示的选择.

选择: 翻查来电或去电号码、以及设置来电是否报号、和弦铃声、语音提示次数、彩屏颜色等。

如显示屏出现混乱, 不清晰等非正常现象, 请拔掉传真机电源, 重新上电.

1.5 查询键操作摘要

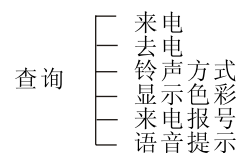

1.6 功能键操作摘要

功能键

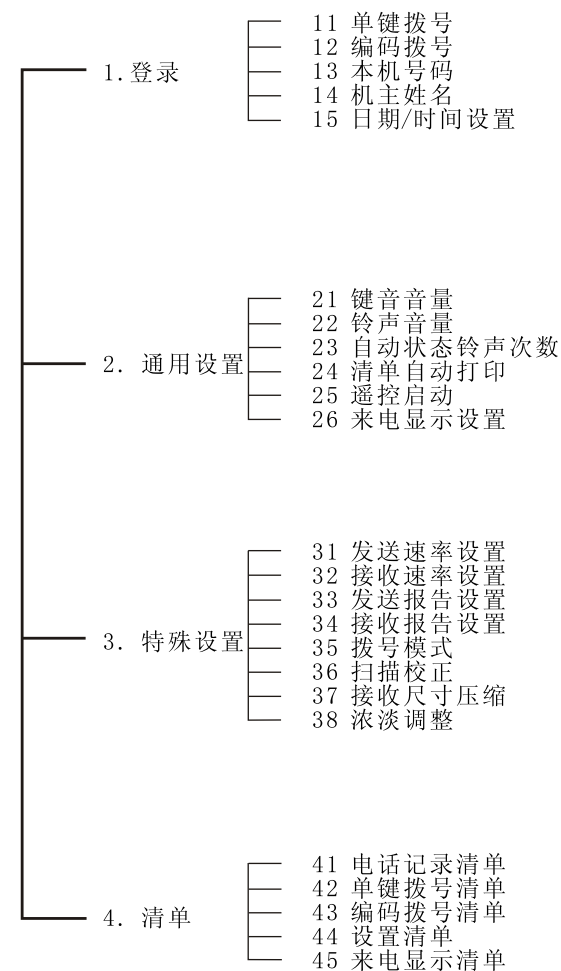

2 安装

2.1 接线及安装附件

请参阅以下的接线图

2.1.1 连接电源线

依电源指示,在进行连接前检查电源电压,将电源线插头插入交流电源插座内,这个电源座须具备防火及短路保护功能.

2.1.2 连接电话听筒

将电话听筒线一端与听筒连接,另一端与传真机左侧的“”插孔连接.

2.1.3 连接电话线

将电话线一端与接有外线的接线盒连接,另一端与位于传真机后标有“LINE”(电话线)的插孔连接.

2.1.4 连接外挂的电话机(EXT.)

使用一台与传真机共用一条电话线的外接电话机时,可以连接到传真机后标有“EXT.”的插口.

如图:

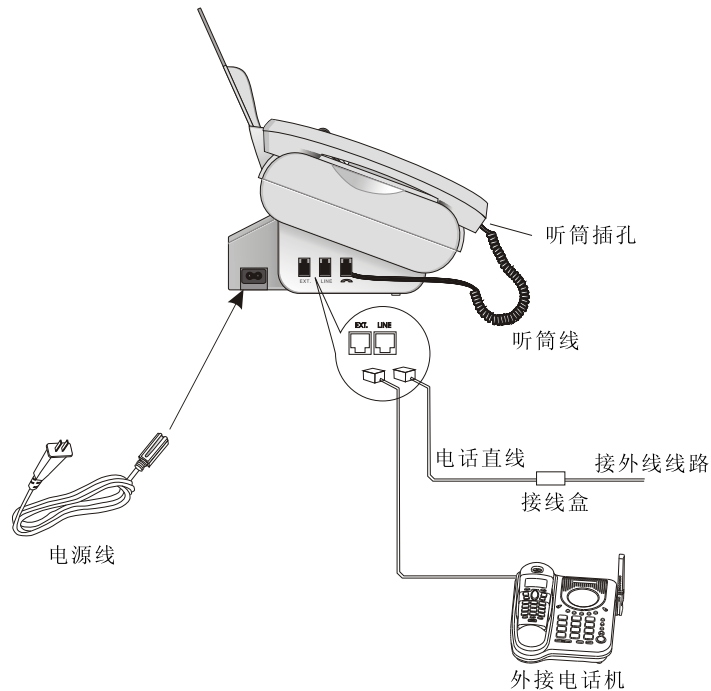

2.2 安装、更换色带

在接收传真或复印之前,传真机中必须安装色带.本传真机随机免费提供一个可打印多页A4标准测试页的色带.如果色带用尽或传真机中没有色带,传真机会报警并在显示屏上显示:“检查色带”

2.2.1 在安装新色带前,您必须将纸从进纸仓中全部取出.同时按照色带包装上的说明进行操作.

注释:色带可以触摸,不会像复写纸粘到手上.

2.2.2 向上拉面板的中间部份以打开面板.当听到轻轻的喀嗒声,说明面板已经完全打开了.

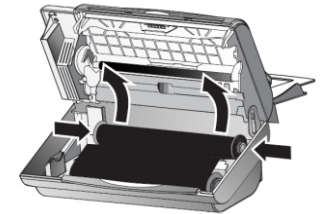

取出旧色带

2.2.3 用您的手指顶住后部色带滚筒的两端,向上取出色带筒,将色带从槽内取出并放置在前部色带滚筒旁边.

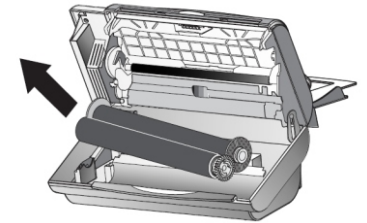

2.2.4 同时取出两个色带滚筒,它们不能重复使用.



安装新色带

2.2.5 小心从新色带上取下橡胶圈,注意不要损坏色带.

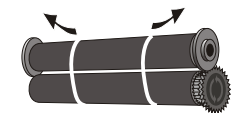

2.2.6 将色带的大滚筒放置在色带后仓内的凹槽中,确保将有蓝色齿轮的一端朝右.

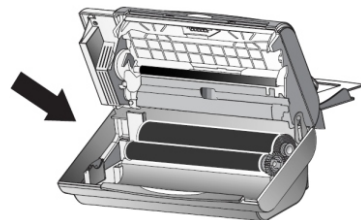

2.2.7 拿起小滚筒将它放入色带前仓内,将有蓝色齿轮的一端朝右,并确保左边的突出端头放入卡槽内.

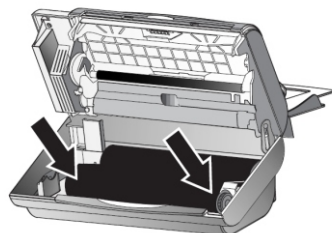

2.2.8 向前转动小滚筒以拉紧色带,确保色带没有折痕.

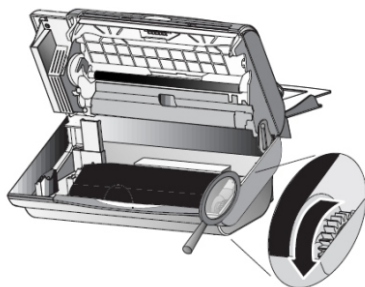

2.2.9 向下按面板与机器吻合,直至完全关闭到位.



2.3 装入托纸板

请将托纸板正确安装在进纸器上端的插槽内,在这种状态下,你最多可以放置40张标准A4纸.

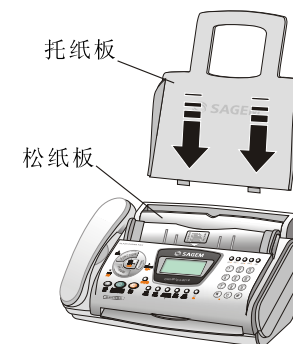

2.4 装入记录纸

本机使用A4尺寸(纸张规格:宽210mm、长297mm)的记录纸,本机最多可以容纳40页60-80g/m²的纸张,纸的表面越光滑,打印质量越好.不要使用有回形针、订书针或尖锐脚的纸张,否则会造成卡纸或损坏印字头.不要使用大于A4或小于A4尺寸的其他规格纸张.

2.4.1 为防止多张纸同时进入传真机,首先请翻松整叠的纸张,然后将它们在平面上弄直.

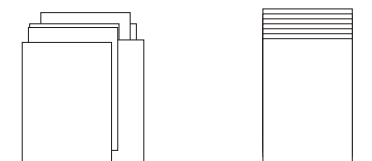

2.4.2 将松纸板向前拉至最大程度,将多页A4纸插入到进纸仓末端(最多40页).

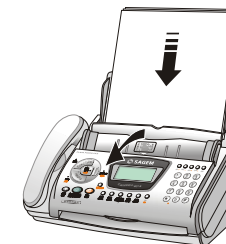

2.4.3 闭合松纸板.

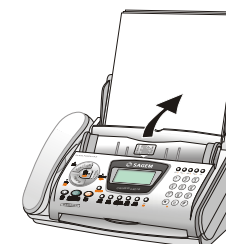

注意:不要在传真机正在打印时将纸取出!

2.5 取出纸张

向前拉开松纸板,轻轻地 将纸向上拉出,关闭松纸板.

注:如果未正确装入纸张,应将纸张取出重新装好,否则可能卡纸.



3. 传真文稿

3.1 可以使用的文稿

一般而言,本机可以传送A4, B5或北美Legal/Letter尺寸以内的文件,文稿宽度最大可达216 (mm).

如果文稿有下列现象,请勿放入传真机,以免沾污本机内部或造成夹纸,影响性能.

- 文稿皱折、破损或卷曲.
- 附有回纹针、钉书针或随意贴等异物.
- 潮湿、沾污或有未干的油墨、修正液
- 太粗糙、太光滑(如:上光)或透明
- 太厚(如:卡片)或太薄
- 纸背附有复写层
- 太小(小于150mmX60mm长)

如须传送上述不合格的文稿,请先用复印机复印后,再使用复印本进行传送.

文稿边缘3mm范围内的字样常不能正确读取,因此,为确保传送效果,书写或打印文稿时,请不要太接近纸张边缘.

本机具有自动进稿装置,每次最多可放入十张A4标准文稿.一次放入多张文稿时,如果夹杂光滑、粗糙或厚薄不一的纸张时,自动进稿装置不一定能完全正确的依序读入,此时建议逐张放入或先复印后再改以复印本进行传送.

本机可接受的文稿厚度为:

单张文稿: 0.08mm-0.13mm

多张文稿: 0.08mm-0.11mm

(一般复印纸的厚度为0.10mm)

3.2 放入文稿

1. 备妥文稿,并确认本机在正常待机状态.
2. 将文稿正面朝上,配合文稿宽度,把文稿调整板调整到适当的位置,再送入传真机.如使用多张进稿时,请确认最上方的第一张文稿先进入传真机才对.
3. 本机检测到文稿后,即自动将第一张文稿拉至定位.如图所示



3.3 选择适当之文稿扫描清晰度

按**精细**键可依次选择“精细”、“相片”、“标准”三种清晰度中的一种.

3.4 拨号及发送

文稿置妥后,可选择下述方法之一进行拨号,传真。

3.4.1 普通拨号

1. 拿起听筒,听到拨号音后,通过数字键拨对方传真号码,例如:33359264
2. 电话拨通后,如对方传真机设置在自动或传真状态,稍后会听到对方传真机的长“哔”声,此时请按`传真/复印`键;如对方拿起听筒与您通话,需请对方给您传真信号,听到长“哔”声后,请按`传真/复印`键。

3.4.2 免提拨号

1. 按`免提`键,通过数字键拨对方传真号码;
2. 听到对方传真机的长“哔”声后,请按`传真/复印`键;
3. 如对方需要通话时,请拿起听筒与对方通话。

3.4.3 直接拨号

1. 通过数字键,预拨对方传真号码,例如:33359196
2. 按`传真/复印`键,传真机将自动接通外线,拨出号码,并将文稿传送出去。

3.4.4 单键拨号

如果对方号码贮存在单键内,则可通过按单键拨号键拨出电话号码

1. 按相关的01到05键;例如01键;
2. 传真机将自动接通外线,拨出号码,并将稿件传送出去;
3. 如01键中未存号码,屏幕会显示“不存在!”。

3.4.5 编码拨号

如果对方号码存在编码拨号记忆中,可以通过按`编码拨号`键拨出号码

1. 按`编码拨号`键,屏幕显示如右

搜寻姓名:

2. 用数字键输入要查找的姓名的第一个字母,如:PH中的P。
(输入法参照7.1.2编码拨号)

搜寻姓名:P

3. 按`传真/复印`键,然后按`功能`或`因断`键选择要查找的姓名PH,屏幕显示如右。

PH

如传真机没有存编码拨号号码,屏幕显示“不存在!”

不存在!

4. 再次按`传真/复印`键,屏幕显示如右。

传真机将自动接通外线,拨出号码,并将文稿传送出去。

发送文稿...

3.5 重拨

3.5.1 自动重拨

当您使用直接拨号,单键拨号或编码拨号时,如果对方忙线或未应答传真信号且您把文稿仍留在传真机上,本机会自动进行重拨.显示屏轮流显示如右。

21日 20:58

03月 传真状态

发送文稿
自动重拨

3.5.2 手动重拨

需要时,直接按`重拨`键;或提手柄按`重拨`键;或按`免提`键再按`重拨`键,都可重拨最后一次拨过的号码。

3.5.3 设定自动重拨时间间隔

本机出厂时已设定自动重拨时间间隔为120秒,如有需要可调整为0-198秒。

1. 按`功能`键→三次`重拨`键→数字键`⑦⑦⑨③`
→数字键`④`→`传真/复印`键→数字键`①⑤`→`传真/复印`键。

2. 通过数字键输入您想要的自动重拨时间间隔,如“60”表示120秒,每步2秒。

SVC NO <
05 > 60

3. 按`传真/复印`键,完成设定.按`停止`键二次,恢复待机状态。

3.6 通信流程

显示屏的内容会随着传真过程的进行而改变。

接收文稿

- 3.6.1 传真流程.传真机进入接收或发送文稿状态。

发送文稿

- 3.6.2 连接对方的传真机。

如45秒后仍未收到对方的传真信号,本机进入自动重拨状态。

已连接!

3.6.3 传真状态显示屏显示如右.

第01页 标准

3.6.4 发送完毕,显示屏显示“请放好文稿!”.提示您放入要传送的第二张文稿,如4秒内没放入第二张文稿,传真机自动恢复正常待机状态.

3.7 多张传送

同时传真多页,当文稿传完时,您将会听到“哔”声,同时显示屏上显示“请放入文稿”的信息,如果您在4秒内放入稿件,您就可以接着传送下一张.

请放好文稿!

4. 接收文稿

4.1 选择接收方式

本机具有自动接收及传真和电话专用三种接收方式,你可以通过重复按接收方式键依实际需要调整本机之接收方式.

4.1.1 传真专用

接收方式置于“传真状态”,本机自动于第二声响铃后应答,开始接收文稿;如果对方没有传真,本机接收不到传真,本机将自动恢复待机状态.

4.1.2 传真和电话自动切换

接收方式置于“自动状态”,如须与来电对方通话,请在响第六声铃(或设定的铃声次数)之前提起手柄与对方通话,否则响第六声铃(或设定的铃声次数)之后传真机将自动接通对方电话,并尝试接收传真.自动状态铃声次数可调,设定方法参见“7.2.3 自动状态铃声次数”.

自动状态

08日10:30
03月自动状态

接收文稿

4.1.3 电话专用

当接收方式设置为“电话”状态时,本传真机可象普通电话机一样使用,应答来电必须拿起手柄或使用其他分机接听电话.

08日11:42
03月电话状态

如需在通话后接收传真,请在通话后按传真/复印键,放下听筒,即可收到对方的传真.请注意进稿位置不能有文稿,否则传真机将尝试发送传真.

4.2 使用并接的分机遥控接收传真

当您的传真机并有一部音频拨号方式的电话分机时,您可以在分机上接听电话,并遥控接收传真.

将遥控启动设置为“开”,设置一个遥控密码,如“0”,设置方法参见“7.2.5 遥控启动”.当有来电时,在您的传真机应答之前,请拿起分机的手柄(或按免提)与对方进行通话,如对方要求传真,您可以在分机上通过按遥控密码“*、#、0”启动您的传真机自动接收文稿.

下列两种情形,您必须走到传真机旁通过按传真机上的传真/复印键来接收文稿:

- 1 分机设置为脉冲拨号方式;
- 2 分机线路上干扰太大,传真机无法检测到遥控密码“*、#、0”

4.3 无纸接收

本传真机具有大容量无纸接收功能.用于缺打印纸时,暂时存储接收文件.如果存储器中保存了接收传真请及时打印,以免因停电等原因造成文件丢失.

4.3.1 无纸接收文稿

当本机没有装记录纸或纸张卡住及机盖没有盖好时,将进入无纸接收方式,并把接收到的文稿资料保存在内存中,当内存中保存有接收文稿资料时,显示屏将交替显示当前时间、“内存有文稿”、“XXX”.(XXX表示有几页无纸接收的传真.如P002表示内存中有2页接收传真的内容;当本机内存已满时,显示屏将提示“内存已满”,此时本机将无法再接收传真,必须由用户先打印部分或全部接收到的文稿后方可再接收传真.

注:

当显示屏显示“内存已满!”请及时将文件打印出来,否则本机将无法再接收传真.

如果停电或中断电源,本机将不工作,如果有接收传真文件存在内存中则被清除.待电源恢复后,本机显示屏将显示“请打印电话记录清单!”.用户可按7.4.1章节,打印电话记录清单或按停止键取消该提示.用户可打印电话记录清单和来电显示清单以确认有哪些接收传真被消除,如果有重要传真请联系对方再传.

4.3.2 打印内存中的文稿

当显示屏显示“内存有文稿”或“内存已满”时,若想打印内存中的文稿则要先装好记录纸,然后按“传真/复印/启动”键即可打印内存中的一次传真;若想停止打印,按“停止”键即可.

注:当接收到的传真文稿空白时,请检查色带是否装好或已经用完!

5 复印

本机可进行一般普通复印，方法如下：

1. 备妥文稿，并确认本机在正常待机状态。
2. 配合文稿宽度，把文稿调整板调节到适当的位置，文稿正面朝上，最多可同时放入十页文稿，放到文稿导板进稿处，传真机将自动检测文稿，并进入准备复印/传真状态。
3. 如有必要，按`精细`键选择文稿扫描清晰度，可参见“3.3 选择适当之扫描清晰度”，再按`传真/复印`键以设置您需要复印的份数，默认为一份。
注：最多可复印9份。

复印页数：XX

4. 按`传真/复印`键开始复印您的文稿。

5. 当复印完成后，传真机自动返回正常待机状态。

复印中...

上一页文稿复印完成之后，本传真机将显示“请放好文稿！”。如须一次复印多页文稿，请在4秒内放入下一页要复印的文稿，否则传真机将恢复正常待机状态。

注：当复印出的纸张空白时，请确认文稿正面朝上，再检查色带是否装好或已经用完！

6. 使用本机通电话

6.1 一般通话

- 6.1.1 传真机在正常待机状态，进稿位置无文稿。

电话...

- 6.1.2 拿起电话听筒

- 6.1.3 拨号。您可以选用下列拨号方式之一：

直接拨号：按对方电话号码。例如：33359226

33359226

单键拨号：按单键拨号键(01-05)，例如：①

33359226

注：必须将号码：“33359226”预先存入单键拨号键01中，方法见“7.1.1单键拨号”。

编码拨号：按`编码拨号`键，输入要查找的姓名的第一个字母，如：P，按`传真/复印`键，显示屏将显示P字头的第一个姓名，按`功能`或`闪断`可查找需要的P字头的姓名，如PB，如不输入第一个字母，直接按`传真/复印`键，显示屏将显示编码拨号记忆中的第一个存入的姓名，如A，按`功能`或`闪断`可查找所有编码记忆中的姓名，搜寻到所需姓名如：PB，再按`传真/复印`键，拨出姓名为PB的电话号码，如：33359226。
设定编码拨号方法参见“7.1.2编码拨号”。

搜寻姓名：P

PA

PB

33359226

6.2 免提听筒拨号

- 6.2.1 传真机在正常待机状态；

- 6.2.2 按`免提`键可听到拨号音；

- 6.2.3 拨号。(参见“6.1.3拨号”)

- 6.2.4 听到对方应答声后，拿起听筒即可通话。

6.3 通话后接着传真

- 6.3.1 通话后本机需传送文稿给对方，步骤如下：

- 1 将文稿放入传真机进稿位置。(如有必要，按`精细`键调整清晰度。)

发送文稿...

- 2 请对方先按`传真/复印`键，给您传真信号长“哔”声，您听到传真信号声后按本机`传真/复印`键即可发送传真。

- 3 请挂上听筒，传真机传送完毕将自动恢复正常待机状态。

- 6.3.2 通话后如果本机需接收对方文稿，步骤如下：

- 1 确认打印纸已正确安装,进稿位置无文稿;
- 2 按[传真/复印]键,发送传真信号给对方;
- 3 请挂上听筒,传真机接收完毕将自动恢复正常待机状态.

接收文稿

7 功能设定及使用

7.1 登录

7.1.1 单键拨号

本机可以贮存5个单键拨号记忆号码(01-05),一个电话或传真号码可以贮存在任意单键内(一旦贮存后,只要按相关单键就可以拨出号码)。

- 1 按[功能]键
屏幕显示如右

1. 登录

- 2 按数字键①或[传真/复印]键
屏幕显示如右

11. 单键拨号

- 3 按[传真/复印]键,
屏幕显示如右

单键拨号:01

- 4 选择想要的单键号码(单键号码01-05),
按数字键盘1-5或[功能]、[闪断]键选择。
屏幕显示如右:

单键拨号:01

- 5 按[传真/复印]键屏幕显示如右

姓名登录:
(拼音)

- 6 用数字键输入对方的姓名(最多可输入32字符);字母输入说明参考“7.1.4本机姓名”。
如PHOTAR

PHOTAR

- 7 按[传真/复印]键贮存姓名,显示屏显示如右.

● 传真/复印
登录号码:

- 8 输入对方号码(最多32个数字),如输入有
错误,用[精细]键删除当前数字.如33359226

③③③⑤⑨②②⑥
● 传真/复印

33359226

- 9 按[传真/复印]键,屏幕显示如右
表示已将姓名为PHOTAR号码为33359226的信息
存贮在单码键01中,此时您可改变单码键位置
(02-05)继续登录单键拨号,也可按三次
[停止]键返回待机状态.

单键拨号:01

● 停止 ● 停止 ● 停止

7.1.2 编码拨号

编码拨号可记录99组电话或传真号码,每一个贮存的编码拨号中,含有一个名字和一个号码(号码可达32个数字)。

7.1.2.1 登录新的编码拨号信息

- 1 按[功能]键,屏幕显示如右

● 功能

1. 登录

- 2 按数字键①,②
屏幕显示如右

① ②

12. 编码拨号

- 3 按[传真/复印]键,屏幕显示如右
用[功能]或[闪断]键选择新登录或旧登录.

● 传真/复印 [功能]或[闪断]

输入:新登录

- 4 按[传真/复印]键,屏幕显示如右

登录姓名:
(拼音)

5 用数字键输入姓名字母(姓名用拼音表示,不能超过32位)字母,输入法请参考“7.1.4本机姓名”。例如输入姓名:JS PARK。如输入有错误,用[精细]键删除当前字符。

⑤
⑦ ⑦ ⑦ ⑦
[接收方式]
⑦
②
⑦ ⑦ ⑦
⑤ ⑤

J_
JS_
JS_
JS P_
JS PA_
JS PAR_
JS PARK_

6 按[传真/复印]键确认贮存姓名,存贮屏幕显示如右,提示您输入需存贮的号码。

● 传真/复印
登录号码:
-

7 用数字键输入号码(不超过32位),输入错误,可用[精细]键删除。
如存入号码:33359196

③③③⑤⑨①⑨⑥
33359196

8 按[传真/复印]键确认号码存贮屏幕显示如右。此时,按[传真/复印]键您可继续新的登录,如需退出,请按三次[停止]键,则传真机返回正常待机状态。

● 传真/复印
输入:新登录
停止 停止 停止
● ● ●

7.1.2.2 更改编码拨号信息

1 按[功能]键和数字①,②键,进入编码拨号
屏幕显示如右。

功能 ● ① ②
12 编码拨号

2 按[传真/复印]键,屏幕显示如右

● 传真/复印
输入:新登录

3 按[功能]或[闪断]键,选择旧登录,
屏幕显示如右

[功能]或[闪断]
输入:旧登录

4 按[传真/复印]键,确认进入旧登录,
屏幕显示如右,提示您搜寻需修改的姓名。

● 传真/复印
搜寻姓名:

5 输入需要修改姓名的第一个字母,
例如输入JS PARK的第一个字母J,按数字
键5,屏幕显示如右

⑤
搜寻姓名:J

6 按[传真/复印]键,屏幕将显示J字母的第一个
姓名(按存入的先后顺序)如果没有J字头的
姓名,屏幕将显示“不存在”然后返回“12 编
码拨号”,屏幕显示如右

● 传真/复印
JS PARK
不存在
12 编码拨号

7 如果显示有J字头的姓名,请用[功能]或[闪断]键
翻查想要修改的姓名,直到屏幕上显示出想
要查找的姓名。如JS PARK,此时能翻查的姓
名全为J字头的姓名,屏幕显示如右。

JS PARK

注:如第5步不输入要修改姓名的第一个字母,直接按[传真/复印]键,显示屏将
显示所有编码拨号中的第一个姓名,此时也可在所有姓名中用[功能]或[闪断]键查
找所需修改的姓名。

8 按[传真/复印]键,屏幕显示如右

JS PARK

如需整个删除JS PARK的编码信息,则不要按
[传真/复印]键,请直接按[停止]键,屏幕显示“删
除吗?”,

● 停止
删除吗?

按[传真/复印]键,确认删除 ;

● 传真/复印

按[停止]键,取消删除,屏幕返回“12. 编码拨号”

● 停止
12 编码拨号

9 此时可修改姓名,按[接收方式]向右移位,按[精细]键往左删除一个字母,按[停止]键删除整个姓名,用数字键输入新的姓名.如JS PARK 改为JS PHONE

④ ④
⑥ ⑥ ⑥
⑥ ⑥
③ ③

精细 精细 精细
JS P_
JS PH_
JS PHO_
JS PHON_
JS PHONE_

10 按[传真/复印]键,确认存贮修改了姓名,屏幕显示如右

● 传真/复印
登录号码:
33359196

11 此时可修改号码,按[接收方式]向右移位,按[精细]键往左删除一个数字,按[停止]键删除整个号码,用数字键输入新的号码.如将号码改为33359226

● 停止
33359226
33359226

12 按[传真/复印]键,确认存贮修改了电话号码.屏幕显示如右.

● 传真/复印
12. 编码拨号

13 此时可继续进行编码拨号的新登录或修改,如需退出,按二次[停止]键,机器返回待机状态.

● 停止 ● 停止

7.1.3 本机号码

输入您的传真号码(不超过20个数字),当另一方接收传真时,该号码会出现在对方传真资料的最前面,用数字键(*及#除外)存储号码,操作步骤如下:

1. 按[功能]键和数字键 ① ③
屏幕显示如右

功能 ● ① ③
13. 本机号码

2. 按[传真/复印]键,
屏幕显示如右

● 传真/复印
登录号码:

3. 输入号码(不超过20个字符)
按[接收方式]键移动光标,用[精细]键删除当前的字符.

⑧ ② ②
⑤ ⑤ ⑧ ④ ② ② ①
(以号码:82+2+5584221为例)

82255842
21

4. 按[传真/复印]键后,按二次[停止]键,
传真机返回待机状态.

传真/复印 停止 停止
● ● ●

7.1.4 机主姓名

输入您本人或公司的名称(不超过32个字符),这个名称将出现在各种打印清单和接收传真方传真纸的最上方.

用数字键输入字母,请参考下表:

数字键	按键次数				
	1	2	3	4	5
0	-	,	.	/	0
1	+	()	!	1
2	A	B	C	?	2
3	D	E	F	#	3
4	G	H	I	\$	4
5	J	K	L	%	5
6	M	N	O	~	6
7	P	Q	R	S	7
8	T	U	V	*	8
9	W	X	Y	Z	9

设定步骤如下:

1. 按[功能]键和数字键① ④

屏幕显示如右

功能 ● ① ④

14. 机主姓名

2. 按[传真/复印]键

屏幕显示如右

● 传真/复印

姓名登录
(拼音)

3. 输入姓名(不超过32个字符)

参照字母对照表

[接收方式]键移至下个字符的输入

[精细]键往左删除一个字符

例如输入姓名: JS PARK

⑤

J_

⑦⑦⑦⑦

JS_

[接收方式]

JS _

⑦

JS P_

②

JS PA_

⑦⑦⑦

JS PAR_

⑤⑤

JS PARK_

传真/复印 停止 停止

● ● ●

4. 按[传真/复印]键,按二次[停止]键,

机器返回待机状态.

怎样输入姓名

姓名的输入也是通过数字键来完成的,根据7.1.4中的参考表格按相关字符对应数字键的次数,直到自己想要的字母出现在显示屏上,按[接收方式]键,可以输入空格,光标由[接收方式]键移动,按[精细]键可以删除已输入的当前的字母或用[停止]键删除所有当前已输入的字母.例如:按2键不同的次数,字符将由A变成B到C,再到?,再至2.

例如:输入"JOHN"这个名字

1. 按⑤一次,则输入"J"
2. 按⑥三次,则输入"O"
3. 按④二次,则输入"H"
4. 按⑥二次,则输入"N"

⑤

J_

⑥⑥⑥

JO_

④④

JOH_

⑥⑥

JOHN_

怎样更正已输入的姓名

照以下方法可以更正当前已输入的姓名

- 1 通过按[接收方式]键移动光标
- 2 通过按相关数字键来输入新的字符(一个新字符将写于当前光标位置).
- 3 按[精细]键来删除当前字符

- 7.1.5 日期/时间设置

日期和时间会显示在屏幕中,而且还会打印在打印报告和对方的每一页传真的抬头,设置方法如下:

1. 按[功能]键和数字键①⑤

屏幕显示如右

● 功能 ①⑤

15. 日期/时间设置

2. 按[传真/复印]键,进入年份设置

屏幕显示如右

年:
2004

3. 用数字键输入一个四位数字的年份
(注意:有效输入年份范围为2000-2031)
以2004年为例.

②②②④

年:
2004

4. 按[传真/复印]键,进入月份设置,
屏幕显示如右.

● 传真/复印

月:
02

5. 用数字键输入一个2位数的月份
(01表示1月份,02表示2月份,12表示12月份,以此类推),以6月为例.

① ⑥

月:
06

6. 按[传真/复印]键,进入日期设置,屏幕显示如右.

● 传真/复印

日:
06

7. 用键盘输入一个2位数日期(01-31),以12日为例.

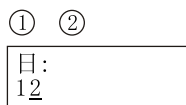

8. 按[传真/复印]键,进入时间设置,屏幕显示如右.

用键盘输入一个2位数小时(01-24),接着输入一个2位数分(00-59)
以13:31为例



9. 按[传真/复印]键,再按二次[停止]键,传真机返回待机状态.



7.2 通用设置

7.2.1 键音音量和监听音量

1. 按[功能]键和数字键②②,屏幕显示如右

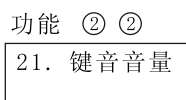

2. 按[传真/复印]键,屏幕显示如右

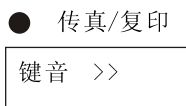

3. 按[功能]或[闪断]键可调整和关闭键音与监听音量大小

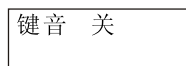

4. 按[传真/复印]键,确认调整好的键音音量,按二次[停止]键,机器返回待机状态.



7.2.2 铃声音量

1. 按[功能]键和数字键 ②、②、②
屏幕显示如右

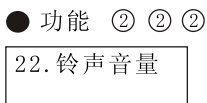

2. 按[传真/复印]键,屏幕显示如右

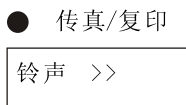

3. 按[功能]或[闪断]键调整或关闭铃声音量



4. 按[传真/复印]键,确认已调整好的铃声音量,再按二次[停止]键,机器返回待机状态.

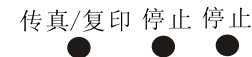

7.2.3 自动状态铃声音量

当您传真机的接收方式设置为自动状态,(参见4.1选择接收方式)时,您的传真机将会在响过设定次数的铃声后,自动接通对方传真(或电话)并尝试接收传真,如您想先与对方通话,则必须在传真机设定次数的铃声之前拿起手柄与对方通话或手动接收传真.自动状态下的铃声音量可以设置为1-9次,方法如下:

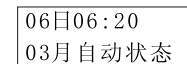

1. 按[功能]键和数字键 ②②③,屏幕显示如右

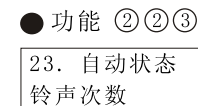

2. 按[传真/复印]键,屏幕显示如右,用[功能]或[闪断]键或数字键1-9设置所需的铃声音量.

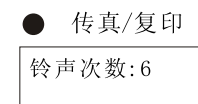

3. 按[传真/复印]键确认设置.
按两次[停止]键,机器返回待机状态.

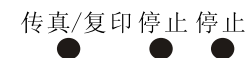

7.2.4 清单自动打印

本传真机的电话(或传真)记录,用户可根据自身需要选择是否在每满20个通讯后自动打印这20个传真记录,方法如下:

1. 按[功能]键和数字键②②④,屏幕显示如下右

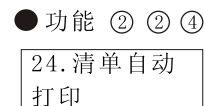

2. 按[传真/复印]键,屏幕显示如右.

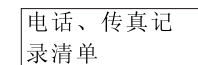

3. 按[功能]或[闪断]键选择“开”或“关”.

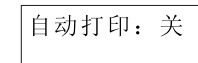

4. 按[传真/复印]键,确认设置.按二次[停止]键,机器返回待机状态.



7.2.5 遥控启动

当您的传真机和一部音频拨号方式的电话机并接时,您可以用并接的电话机遥控您的传真机接收文稿(参见4.2使用并接的分机遥控接收传真),条件是您必须将遥控启动开/关设置在“开”,并输入一个遥控密码,方法如下:

1. 按功能键和数字键②②⑤,

屏幕显示如右

功能 ②②⑤

25. 遥控启动

2. 按[传真/复印]键,屏幕显示如右

按[功能或闪断]键选择“开”或“关”,如果您需关闭遥控功能,请您选择“关”状态,屏幕显示如右,然后按[传真/复印]键,再按二次[停止]键,机器返回待机状态.

● 传真/复印 [功能或闪断]

遥控启动:关

如果您选择遥控“开”,请继续下一步操作.

遥控启动:开

3. 按[传真/复印]键,屏幕显示如右.

请按拨号键(0-9),输入一个遥控密码,如:0

● 传真/复印 ②

遥控密码:

* # 0

4. 按[传真/复印]键,确认设置.按二次[停止]键,机器返回待机状态.

传真/复印 停止 停止



7.2.6 来电显示设置

7.2.6.1 来电显示功能

当您从当地电信部门申请获得来电显示服务,且将本传真机来电显示开关设为“开”(参见7.2.6.2)时,本传真机会显示来电号码和姓名,存储来电信息,并可打印来电显示报表(参见7.2.4.2当次来电显示清单设置和7.4.5来电显示清单),当有来电时,屏幕显示来电信息,您可以很方便的处理那些无用信息的来电.接收来电时,第二声响铃前,屏幕显示来电号码,直到拿起听筒或者传真自动接收时,屏幕来电显示信息才会消失.

屏幕显示内容与您本地的电话公司所提供的来电显示服务有关,现介绍如下:

1. 传真机显示来电方的电话号码,如“33359264”,表示来电显示服务正常.

33359264

2. 传真机显示“保密电话”表示来电方已开通号码保密服务.

保密电话

3. 传真机显示“出局”,表示来电方所在区域未提供来电显示服务或所提供的来电显示服务功能不兼容.

出局

4. 传真机显示来电方的姓名,如“JOHN SMITH”表示来电方开通了复合数据主叫服务功能,电话服务公司发送的信息是主叫机主姓名.传真机会将来电方的电话和姓名存入机主来电显示记录中.

JOHN SMITH

5. 传真机没有显示任何内容,表示您所在电话公司(或您所使用的小型交换机)没有提供任何来电显示服务.

7.2.6.2 来电显示功能设置

1. 按[功能]键和数字键②②⑥

屏幕显示如右

● 功能 ②②⑥

26. 来电显示设置

2. 按[传真/复印]键,屏幕显示如右,按[功能或闪断]键选择来电显示“开”或“关”,一般情况,请选择来电显示“开”

● 传真/复印 [功能或闪断]

来电显示:开

来电显示:关

3. 按[传真/复印]键,确认设置.按二次[停止]键,机器返回待机状态.

传真/复印 停止 停止



7.3 特殊设置

7.3.1 发送速率设置

传真机是通过电话线传递信息,任何电话线路中的噪音干扰都将会造成传真机工作失误,这时,就需要降低其发送速率.方法如下:

1. 依次按顺序按[功能]键和③③键,显示如右

● 功能 ③③

31. 发送速率设置

2. 按[传真/复印]键,并按[功能或闪断]键选择“14400BPS、9600BPS、4800BPS”三个发送速率.

● 传真/复印 [功能或闪断]

速率 :
14400BPS

3. 选中后,按[传真/复印]键,确认设置.按二次[停止]键,机器返回待机状态.

● 传真/复印 ● 停止 ● 停止

注:以上设置操作,在执行完本次传真发送后,发送速率将自动返回原14400BPS速率下.

7.3.2 接收速率设置

当电话线路中的噪音干扰造成接收错误,则需要降低接收速率,方法如下:

1. 依次按顺序按下[功能]键、③③② 键;

● 功能 ③ ③ ②

32. 接收速率
设置

2. 按[传真/复印]键,并按[功能]或[闪断]键选择“14400BPS、9600BPS、4800BPS”三个接收速率.

● 传真/复印 [功能]或[闪断]

速率 :
14400BPS

3. 选中后,按[传真/复印]键,确认设置.按二次[停止]键,机器返回待机状态.

● 传真/复印 ● 停止 ● 停止

7.3.3 发送报告设置

您可设置本传真机是否打印当次发送传真的记录,方法如下:

1. 依次,按顺序按下[功能]键、③③③键;屏幕显示如右.

● 功能 ③ ③ ③

33. 发送报告
设置

2. 按[传真/复印]键,屏幕显示如右按[功能]或[闪断]键选择“开”或“关”、“出错”三种方式,报告“关”表示不打印当次发送记录;报告“开”表示打印当次发送记录;报告“出错”表示只打印传送有错误的记录.

● 传真/复印

报告: 关

报告: 开

报告: 出错

3. 按[传真/复印]键,确认选择.按二次[停止]键,机器返回待机状态.

● 传真/复印 ● 停止 ● 停止

注:发送报告每满20个记录,传真机将自动打印一份记录清单,参见“7.4.1电话记录清单”.

7.3.4 接收报告设置

您可设置本传真机是否打印每次接收传真的记录,方法如下:

1. 依次按顺序按下[功能]键、③③④ 键;屏幕显示如右.

● 功能 ③ ③ ④

34. 接收报告
设置

2. 按[传真/复印]键,屏幕显示如右按[功能]或[闪断]键选择“开”或“关”、“出错”三种方式,报告“关”表示不打印当次接收记录;报告“开”表示打印当次接收记录;报告“出错”表示只打印接收有错误的记录.

● 传真/复印

报告: 关

报告: 开

报告: 出错

3. 按[传真/复印]键,确认选择.按二次[停止]键,机器返回待机状态.

● 传真/复印 ● 停止 ● 停止

注:接收报告每满20个记录,传真机将自动打印一份记录清单,参见“7.4.1电话记录清单”.

7.3.5 拨号模式

本传真机具有音频和脉冲两种拨号模式,用户可选择使用,常用为音频.

1. 按[功能]键和数字键③③⑤ 屏幕显示如右

● 功能 ③ ③ ⑤

35. 拨号模式

2. 按[传真/复印]键,屏幕显示“音频拨号”,按[功能]或[闪断]键选择“音频拨号”或“脉冲拨号”.一般情况,请选择用音频拨号.

● 传真/复印 [功能]或[闪断]

音频拨号

3. 按**传真/复印**键,按二次**停止**键,机器返回待机状态。

传真/复印 停止 停止

7.3.6 扫描校正

扫描参数出厂时已调整好,一般情况下用户无需调整,如需调整请按以下操作:

1. 将一张A4空白纸张放入文稿进口,机器将文稿拉入至定位,显示屏显示“标准”。

2. 按**功能**键和数字键**③③⑥**屏幕显示如右

3. 按**传真/复印**键,屏幕显示“请放好文稿”,再按**传真/复印**键,机器将重新读取扫描参考电平。

4. 按三次**停止**键,机器返回待机状态。

注:如果机器显示“参考电平=XXX-XXX NG”表示扫描校正错误,需再重新操作一次。

● 功能 ③③⑥

36. 扫描校正

● 传真/复印

请放好文稿!

参考电平=XX
X - XXX OK

停止 停止 停止

● ● ●

7.3.7 接收尺寸压缩

为确保接收到尺寸比A4略长的传真能打印在一页纸上,这些页的垂直尺寸被略微减少.调整方法如下:

1. 按**功能**键和数字键**③③⑦**屏幕显示如右

● 功能 ③③⑦

37. 接收尺寸
压缩

压缩

2. 按**传真/复印**键,屏幕显示“不压缩”,按**功能**或**因断**键选择“压缩”或“不压缩”。

不压缩

3. 按**传真/复印**键,按二次**停止**键,机器返回待机状态。

传真/复印 停止 停止

● ● ●

7.3.8 浓淡调整

当用户复印出的文稿偏白或偏黑,或发传真时对方收到的传真内容偏白或偏黑时,可按以下方式调整:

1. 按**功能**键和数字键**③③⑧**屏幕显示如右

● 功能 ③③⑧

38. 浓淡调整

2. 按**传真/复印**键,屏幕显示如右,按**功能**或**因断**键可改变浓淡度为1-5档.其中1档最淡,5档最浓。

浓淡: >>>

3. 按**传真/复印**键,按二次**停止**键,机器返回待机状态。

传真/复印 停止 停止

● ● ●

7.4 清单

在待机状态,传真机可分别打印出电话记录、单键拨号、编码拨号、设置清单、来电显示清单.下面分别介绍各类清单的打印方法。

7.4.1 电话记录清单

电话记录清单可以记录20个传真情况,按下述操作方法可打印出最新的传真报告。

1. 按**功能**键和数字键**④**

● 功能 ④

4. 清单

2. 按**传真/复印**键。

● 传真/复印

41. 电话记录
清单

3. 按**传真/复印**键,传真机开始打印电话记录清单.电话记录清单格式如下:

*** 通信管理报告 ***						
日期/时间:	10/04/05	09:07:36				
名称:						
日期	通信	对方ID	开始	停止	页数	结果
09月25日	发送		08:12:47AM	08:13:22AM	01	OK
09月25日	接收		03:16:22PM	03:18:16PM	03	OK

7.4.2 单键拨号清单

单键拨号清单记录了传真机所贮存的单码拨号信息,打印方法如下:

1. 按[功能]键和数字键④④②

● 功能 ④④②

42. 单键拨号清单

2. 按[传真/复印]键开始打印单键拨号清单,清单格式如下:

*** 单码清单 ***		
日期/时间:	10/04/05	09:09:36
名称:		
序号	名称	号码
01	PHOTAR	075533359226
02	MARK	07628911019
03	PSE SERVICE	8008880088
04		
05		

7.4.3 编码拨号清单

编码拨号清单记录了传真机所贮存的编码拨号信息,打印方法如下:

1. 按[功能]键和数字键④④③

● 功能 ④④③

43. 编码拨号清单

2. 按[传真/复印]键开始打印编码拨号清单,清单格式如下:

*** 简码清单 ***		
日期/时间:	10/04/05	09:10:22
名称:		
序号	名称	号码
01	ZHANGKG	075533359215
02	TONY	075533359220

7.4.4 设置清单

设置清单记录了传真机的设置情况,打印方法如下:

1. 按[功能]键和数字键④④④

● 功能 ④④④

44. 设置清单

2. 按[传真/复印]键开始打印设置清单,设置清单格式如下:

*** 用户参数清单 ***			
日期/时间:	10/04/05	09:12:41	
名称:			
* 按键音量	---->>	音量	2
* 振铃音量	---->>	音量	2
* 来电显示开关	---->>	开	
* 自动振铃次数	---->>	6	
* 发送速度	---->>	14400 BPS	
* 接收速度	---->>	14400 BPS	
* 发送报告开关	---->>	关	
* 接收报告开关	---->>	关	
* 遥控接收开关	---->>	关	

7.4.5 来电显示清单

本传真机能记录最近20个来电号码,您可随时打印出来电显示记录清单,方法如下:

1. 按[功能]键和数字键④④⑤

● 功能 ④④⑤

45. 来电显示清单

2. 按[传真/复印]键开始打印来电显示清单,来电显示清单格式如下:

*** 来电显示清单 ***			
日期/时间:	10/04/05	09:15:11	
名称:			
序号	日期/时间	来电号码	来电名称
01	09-29 10:22	075533359264	KEN
02	09-30 08:19	8911199	ZOU

8. 特别功能简介及使用

本传真机具有99组来电号码翻查, 32组去电号码翻查, 16种和弦铃声, 可调彩屏显示, 来电报号、语音提示、会说话等特别功能. 特别功能的查询和选择必须在待机状态进行, 20秒内如无按键操作, 传真机将自动返回待机状态.

8.1 来电号码翻查

1. 按[查询]键, 屏幕显示最新的一组来电号码信息, 按[选择]键, 可翻查以往的99组来电号码信息. 来电信息包括来电号码和来电时间.

● 查询 ● 选择

来电 10#
33359264

2. 选择完毕, 连续按六次[查询]键, 传真机返回待机状态.

来电 10#
02月11日03:42

8.2 去电号码翻查

1. 按二次[查询]键, 屏幕显示最新的一组去电号码信息, 按[选择]键, 可翻查以往的32组去电号码信息.

● 查询 ● 查询 ● 选择

去电 13#
33359264

2. 选择完毕, 连续按五次[查询]键, 传真机返回待机状态.

来电 13#
33359264

8.3 和弦铃声设置

1. 按三次[查询]键, 屏幕显示如右
按[选择]键, 传真机发出和弦铃声, 每首和弦铃声长约30S, 您可连续按选择键, 选择您所需要的铃声类型.

查询 查询 查询 选择

● ● ● ●

铃声型式:06

2. 选择完毕, 连续按四次[查询]键, 传真机返回待机状态.

8.4 彩屏显示设置

屏幕在每当有按键操作, 摘机使用, 来电时均会有彩屏显示.

- 按四次[查询]键, 屏幕显示如右
按[选择]键, 可选择屏幕彩色为01-07之任意一种彩色, 或选择“关”关闭彩屏显示.
- 选择完毕, 连续按三次[查询]键, 传真机返回待机状态.

查询 查询 查询 查询
● ● ● ●
显示色彩:05

8.5 来电报号设置

本传真机具有来电报号功能, 当来电报号功能选择为“开”, 传真检测到对方的来电号码时, 传真机会清晰地报出对方的电话(或传真)号码, 选择方法如下:

- 按五次[查询]键, 屏幕显示如右;
按[选择]键, 选择来电报号“开”或“关”.
- 选择完毕, 连续按二次[查询]键, 传真机返回待机状态.

查询 查询 查询 查询 查询
● ● ● ● ●
来电报号:开

8.6 语音提示设置

本传真机具有智能语音提示功能, 您可将语音提示音选择为1遍, 2遍, 3遍或关闭语音提示. 如您选择了语音提示功能, 传真机将发出相应的语音提示.

- 按六次[查询]键, 屏幕显示如右.
- 按[选择]键, 选择语音提示“关”、“01”、“02”或“03”.
- 选择完毕, 按一次[查询]键, 传真机返回待机状态.

语音提示:01

8.7 删除来电、去电号码

8.7.1 删除来电号码

通过下述方法, 您可删除所有来电号码:
待机状态, 按“**28”, 屏幕显示“删除来电?#键确认”, 按“#”键确认删除, 屏幕显示“来电已删除”, 表示已删除所有来电号码, 按“停止”键传真机返回待机状态.

删除来电?
#键确认

来电已删除

8.7.2 删除去电号码

通过下述方法, 您可删除所有去电号码:
待机状态, 按“**38”, 屏幕显示“删除去电?#键确认”, 按“#”键确认删除, 屏幕显示“去电已删除”, 表示已删除所有去电号码, 按“停止”键传真机返回待机状态.

删除去电?
#键确认

去电已删除

8.8. 计算功能

本传真机具有计算器功能,您需要时可以使用该功能进行计算操作。

8.8.1 计算器按键功能介绍

计算器开关(CAL ON/OFF)		打开或关闭计算功能
01	+	加运算
02	-	减运算
03	×	乘运算
04	÷	除运算
闪断	AC	清零操作
精细	→	退格键
接收方式	+/-	正负转换
OK	=	计算结果
*	.	小数点

8.8.2 计算器操作

清零:清除计算器内全部资料

退格:删除当前数据位

正负转换:转换当前输入数据正负属性

如:计算1+2的结果 操作方法为:按 **计算器** 切换到计算状态,按“①+②=”得到计算结果。

8.8.3 退出计算器

在计算状态按 **停止**、**免提**、**计算器** 或提手柄均可退出计算状态。

9. 维护保养

9.1 清除被卡的记录纸

如果在接收传真或复印文稿时本机不排出任何纸张,则说明记录纸卡了.显示屏显示“卡纸!!!”.此时,按停止键、提听筒或按免提键均可排出被卡纸张或按以下操作取出被卡纸张。

9.1.1 向上拉面板的中间部份以打开面板.当听到轻轻的喀嗒声,说明面板已经啮合好了。

9.1.2 小心取出被卡的纸张。

9.1.3 向前转动小滚筒以拉紧色带,确保色带没有折痕。

9.1.4 关闭面板使其恢复原位。

注意:
不要硬拉被卡住的记录纸,否则,可能损坏纸张分张器或造成机器工作不正常。

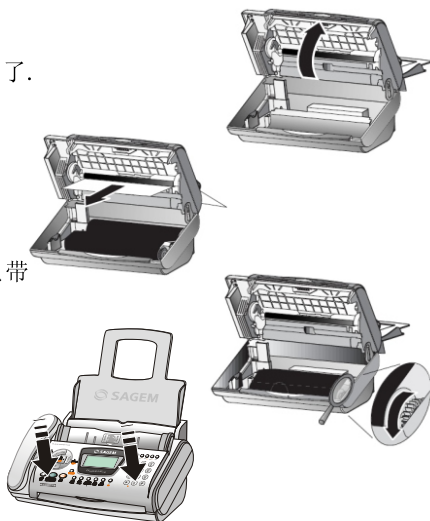

9.2 清除被卡的文稿

文稿卡纸时显示屏会出现“请放好文稿”字样.此时,按停止键可排出被卡的文稿或按以下操作取出被卡的文稿。

9.2.1 往前拉开松纸板,小心拿出托纸架上的纸张,关闭松纸板。

9.2.2 向上拉面板的中间部份以打开面板.当听到轻轻的喀嗒声,说明面板即被完全打开。

9.2.3 向里按住两侧的按钮打开扫描器盖,扫描器盖将向下打开。

9.2.4 从前面或后面小心取出被卡的文档。

9.2.5 关闭扫描器盖,并使两侧按钮卡入到原来位置。

注意:
扫描器盖一定要盖到位,否则会影响扫描效果,甚至可能损坏机器。

9.2.6 关闭操作面板使其恢复原状。

注意:
在打开前面板之前,切勿用力拉出卡住的文稿以免损坏机器。

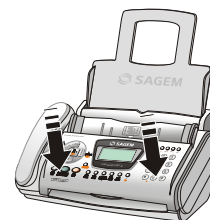
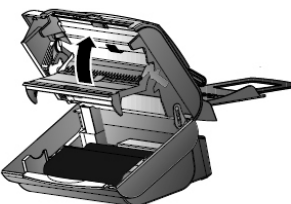
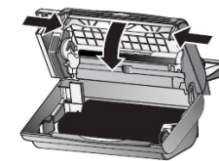
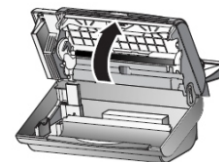

9.3 文稿滚筒及影像扫描器的清洁方法

经过长期使用，文稿滚筒及影像扫描器上会逐渐累积灰尘，建议大约每六个月擦拭一次，拔掉电话线及电源线。

9.3.1 往前拉开松纸板，小心拿出托纸架上的纸张，关闭松纸板。



9.3.2 向上拉面板的中间部份以打开面板。当听到轻轻的喀嗒声，说明面板即被完全打开。

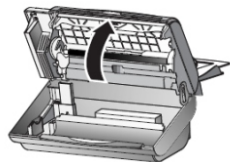

9.3.3 向里按住两侧的按钮打开扫描器盖，扫描器盖将向下打开。

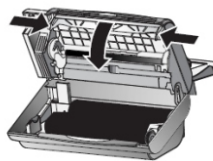

9.3.4 请使用清洁的软布或沾酒精的软布，轻轻擦拭影像扫描器的玻璃面A和文稿滚筒B。

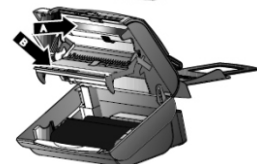

9.3.5 关闭扫描器盖，并使两侧按钮卡入原来的位置

注意：
扫描器盖一定要盖到位，否则会影响扫描效果，甚至可能损坏机器。

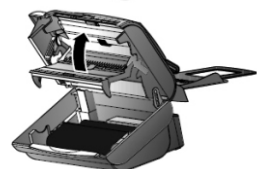

9.3.6 关闭操作面板使其恢复原状。



9.3.7 装纸。(参见2.4相关章节)



9.3.8 连接好电源线和电话线。
(参见2.1相关章节)

9.4 印字头和印字头滚筒的清洁方法

如果在复印或接收的传真文稿上出现污迹或黑、白条，应检查印字头或印字头滚筒是否有灰尘，然后清除印字头上的灰尘。(为保持良好的印字效果，建议你大约每六个月清洁印字头一次。)清洁前，拔掉电话线及电源线。

打开面板，并取出色带，印字头在保护盖下面，先把保护盖压下，再使用清洁的软布或沾酒精的软布擦拭印字头和黑色印字头滚筒。务必用干净柔软的布擦拭，以免磨伤印字头或印字头滚筒。然后让其完全干燥。

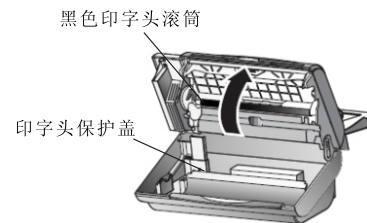

再按2.2方法装好色带，盖好面板，插好电源线和电话线。

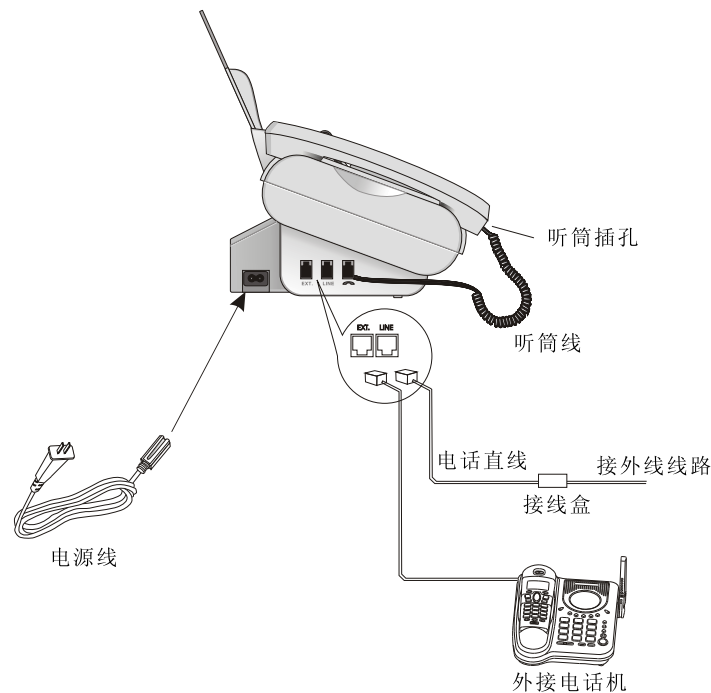

10. 简易故障解决方法

■ 不显示

1. 检查电源是否接上或电压是否相符.
2. 用其他电器试插座是否有电.
3. 按键无声时, 拨出电源插头过几秒后再插上.

■ 不拨号

1. 检查电源插头处是否插好.
2. 电话线是否正确连接至传真机之“LINE”接口.
3. 传真机是否设置为正确的拨号方式.

■ 电源无误, 但不能传真

1. 检查电话线是否插在“LINE”接口.
2. 检查显示的错误信息.
3. 拿起听筒检查是否有拨号音.

■ 传真或复印时不能自动进稿

检查文稿的大小及重量及文稿滚筒是否脏.

■ 对方接收时出现白纸

1. 检查发送的文稿是否正面朝上.
2. 对方传真机的传真纸是否安装正确或对方传真机是否有不良等.

■ 对方接收到扭曲之图象

1. 电话的噪音所致, 再试传.
2. 复印资料, 如果复印出来的东西也变形, 传真机可能有问题.

■ 有电, 但接不到传真

1. 检查电话线是否插在“LINE”接口.
2. 检查传真机接收方式是设置为“传真状态”或“自动状态”, 还是“电话状态”(应设置在“传真状态”或“自动状态”).
3. 确认是否记录纸用完或卡住.

■ 记录纸出不来

1. 可能出现堵塞现象, 参见“9. 1清除被卡的记录纸”.
2. 确认记录纸是否正确放置好.

■ 接收到白纸

1. 确保对方传真机资料的正确摆放.
2. 复印一下证实传真机的印字头打印能力.
3. 色带是否装好或用完.

■ 接收到的图象模糊或变形

1. 电话噪音所致, 请对方再传.
2. 印字头脏了, 请清洁之.
3. 复印以检查, 如果复印出来的图象也变形, 说明传真机有问题.

■ 复印全白

1. 检查要复印的文稿是否正面朝上.
2. 检查色带是否用完.

■ 不进纸

1. 检查纸张是否放好.
2. 检查松纸板是否闭全.
3. 检查纸仓纸张是否过多(最多只能放40页)

规格

公共网络	-----PSTN或PABX
类型	-----ITU-T30 G3
听筒	-----一体
记忆体大小	-----1024 KB
语言	-----中文
解调速率	-----14.4K bps
发送时间	-----小于25秒
编码方式	-----MH/MR
灰度等级	-----64阶
复印精细	-----8*7.7线/mm(正常), 最高可达8*15.4线/mm
传送精细	-----8*3.85线/mm(正常)
扫描方式	-----CIS接触式影像扫描器
列印方式	-----热转印普通纸
纸仓容量	-----40页
文稿分张功能	-----10页
记录纸规格	-----210mm*297mm(A4)
多份复印	-----有(最多9份)
无电电话功能	-----有
提听筒拨号	-----有
预拨号	-----有
单键拨号	-----5组
编码拨号	-----99组
免提拨号	-----有
最后号码记忆	-----有(最后一组)
遥控传真	-----由双音频侦测信号
显示位数	-----16位字符
来电显示	-----有
计算器功能	-----有
使用电压	-----AC 220V 50HZ
功率(待机)	-----待机约1W
尺寸	-----318*210*150(mm)
重量	-----约3.4kg
彩屏显示	-----七彩可调
来电报号	-----有
语音提示	-----有
来电翻查	-----有
去电翻查	-----有
色带规格	-----飞利浦(PHILIPS)PFA 330