

中文



Canon

数 码 相 机

PowerShot A710 IS



部件指南

预备

拍摄

播放 / 删除

菜单和设置

打印

下载图像至计算机

基本

相机使用者指南

请先阅读本指南

- 使用本数码相机之前，请先详细阅读本说明书，并妥善保存说明书作日后参考。
- 本指南说明如何准备相机以及如何使用其基本功能。

DiGiC II



Exif Print



流程图与参考指南

下列指南可供使用。请根据以下流程图按照需要参阅各指南。

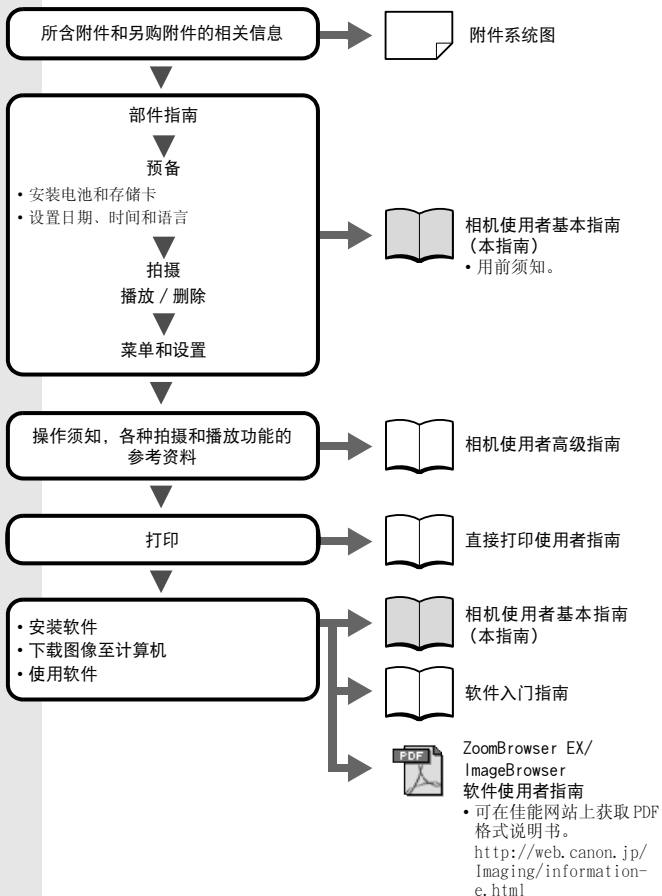

本指南中, 相机使用者基本指南简称基本指南, 相机使用者高级指南简称高级指南。

■ 前视图

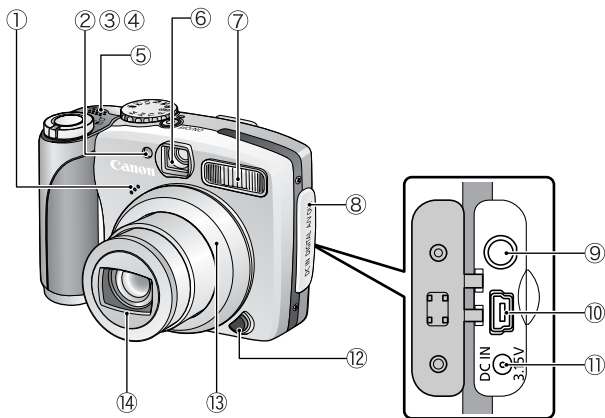

- ① 麦克风 (高级指南 第 79 页)
- ② 自动对焦辅助灯 (高级指南 第 20 页)
- ③ 防红眼灯 (第 12 页)
- ④ 自拍灯 (第 16 页)
- ⑤ 蜂鸣器
- ⑥ 取景器 (高级指南 第 16 页)
- ⑦ 闪光灯 (第 12 页)
- ⑧ 端子盖
- ⑨ A/V OUT (音频 / 视频输出) 端子 (高级指南 第 88 页)
- ⑩ DIGITAL (数码) 端子 (第 27 页)
- ⑪ DC IN (直流电输入) 端子 (电源输入) (高级指南 第 109 页)
- ⑫ 环释放键 (高级指南 第 112 页)
- ⑬ 环 (高级指南 第 112 页)
- ⑭ 镜头

■ 后视图

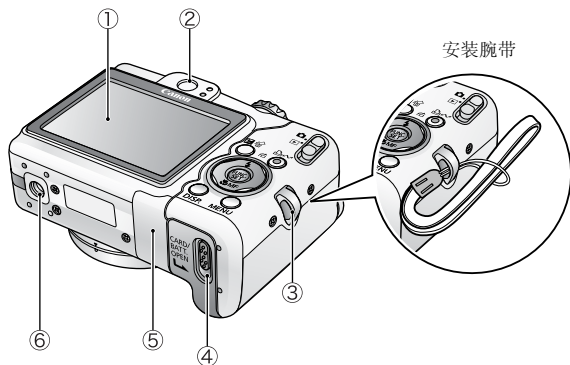

- ① 液晶显示屏 (高级指南 第 12 页)
- ② 取景器 (高级指南 第 16 页)
- ③ 腕带扣
- ④ 存储卡插槽 / 电池仓盖锁 (第 5 页)
- ⑤ 存储卡插槽 / 电池仓盖 (第 5 页)
- ⑥ 三脚架插孔



为了防止在运送时意外刮花、液晶显示屏覆盖了一块塑胶薄膜。请在使用相机前将其剥除。

■ 控制键

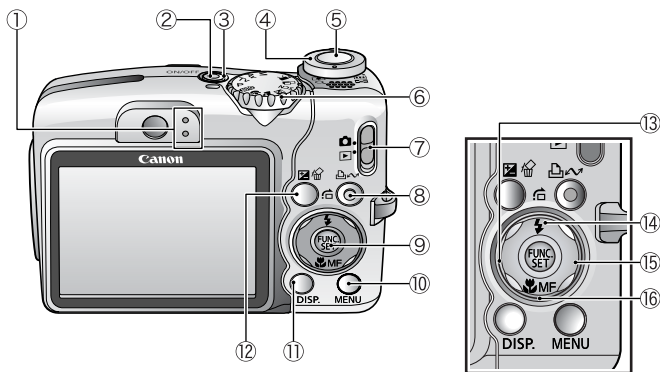

- ① 指示灯 (第 4 页)
- ② 电源灯
- ③ 电源键 (第 8 页)
- ④ 变焦杆 (第 12 页, *高级指南* 第 70 页)
拍摄: (广角) / (长焦)
播放: (索引) / (放大)
- ⑤ 快门按钮 (第 8 页)
- ⑥ 拍摄模式转盘 (第 8 页, 9 页)
- ⑦ 模式开关 (第 8 页, 18 页)
- ⑧ (打印 / 共享) 键 (第 22 页, 30 页)
- ⑨ FUNC./SET (功能 / 设置) 键 (*高级指南* 第 18 页)
- ⑩ MENU (菜单) 键 (*高级指南* 第 19 页)
- ⑪ DISP. (显示) 键 (*高级指南* 第 12 页)
- ⑫ (曝光) / (单张图像删除) 键 (第 19 页, *高级指南* 第 51 页)
- ⑬ 键
- ⑭ (闪光灯) / (跳换) / 键 (第 12 页, *高级指南* 第 72 页)
- ⑮ 键
- ⑯ (微距) / **MF** (手动对焦) / 键 (第 15 页, *高级指南* 第 47 页)

指示灯

在以下情况中，相机指示灯将点亮或闪烁。



指示灯闪烁绿色时，切勿进行以下操作。否则可能会损坏图像数据。

- 震动或摇晃相机
- 关闭电源、打开存储卡插槽 / 电池仓盖

• 上指示灯

- 绿色：准备拍摄
- 闪烁绿色：图像记录 / 读取 / 删除 / 传输（连接计算机时）中
- 橙色：准备拍摄（闪光灯开启）
- 闪烁橙色：准备拍摄（相机晃动警告），闪光灯充电

• 下指示灯

- 黄色：微距模式 / 手动对焦模式 / 自动对焦锁定模式
- 闪烁黄色：对焦困难（相机响起一次提示音）

预备

1. 安装电池。

1. 沿箭头方向滑动存储卡插槽 / 电池仓盖锁，打开仓盖。
2. 插入附带的2节AA尺寸碱性电池或另购的AA尺寸镍氢(NiMH)电池。

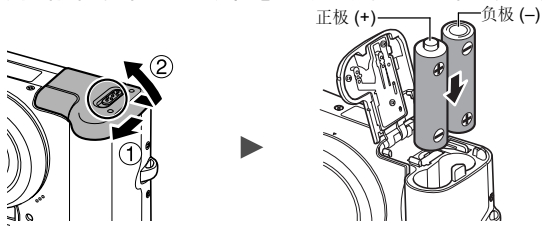

➔ 见高级指南: 使用电池 (第 103 页)。

2. 插入存储卡。

1. 插入存储卡，直至其发出咔嚓声就位。

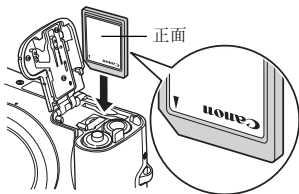

2. 关闭存储卡插槽 / 电池仓盖。



将存储卡插入相机之前，请确定其方向正确。如果插入方向不正确，则可能损坏相机，或者相机无法识别存储卡。

➔ 见高级指南: 使用存储卡 (第 105 页)。

➔ 见高级指南: 格式化存储卡 (第 26 页)。

■ 要取出存储卡

用手指推存储卡直至听到喀哒声，然后松开存储卡。

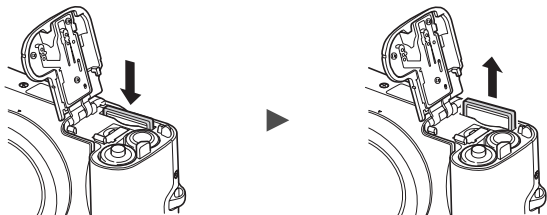

本相机可使用SD存储卡、SDHC存储卡和MultiMediaCard（多媒体卡）。SD存储卡、SDHC存储卡和MultiMediaCard（多媒体卡）在本指南中统称存储卡。



初次设置

■ 设置日期 / 时间

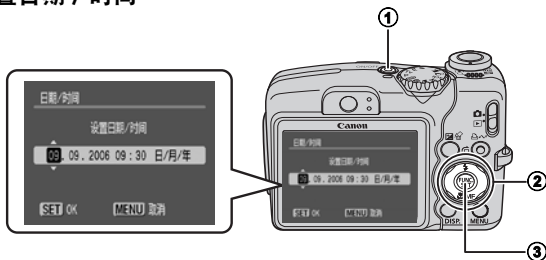

1. 按电源键 (①)。
2. 用 \leftarrow 或 \rightarrow 键选择项目，用 \uparrow 或 \downarrow 键改变其数值 (②)。
3. 确认已显示正确时间，然后按 FUNC./SET (功能 / 设置) 键 (③)。也可以在设置菜单 (第 21 页) 中设置日期和时间。



首次打开相机电源或日期 / 时间锂电池电量耗尽时，将出现日期 / 时间设置画面。

见高级指南: 更换日期电池 (第 116 页)。

■ 设置显示语言

1. 将模式开关设置为 \square (播放)。
2. 按住 FUNC./SET (功能 / 设置) 键并按 MENU (菜单) 键。
3. 用 \uparrow 、 \downarrow 、 \leftarrow 或 \rightarrow 键选择语言，然后按 FUNC./SET (功能 / 设置) 键。也可以在设置菜单 (第 21 页) 中设置显示语言。

拍摄

1. 按电源键。

将播放起动声音，液晶显示屏上将显示起动图像。

- 再次按电源键关闭电源。
- 如果按住 DISP.（显示）键的同时按电源键，则将打开静音设置，此时除警告声音以外不会发出任何其他声音。

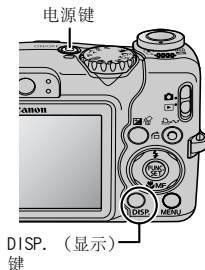

- ➔ 见高级指南: 使用液晶显示屏（第 12 页）。
- ➔ 见高级指南: 节电功能（第 17 页）。
- ➔ 见高级指南: 设置菜单（第 22 页）。
- ➔ 见高级指南: 我的相机菜单（第 24 页）。

2. 将模式开关设置为 （拍摄）（①）。

3. 将拍摄模式转盘设置为 **AUTO**（自动）（②）。

4. 将相机对准拍摄主体。

5. 对焦并拍摄。

1. 半按快门按钮进行对焦。

相机对焦时，相机鸣响两次，指示灯亮为绿色（使用闪光灯时亮为橙色）。

此外，液晶显示屏的相机对焦点出现绿色的自动对焦框。

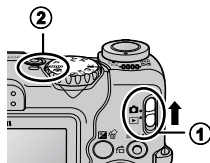

2. 全按快门按钮进行拍摄。

将播放快门声音并记录图像。图像被录入存储卡时，指示灯将呈绿色闪烁。

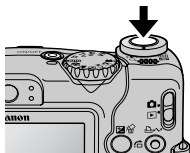

- ➔ 见 *指示灯* (第 4 页)。
- ➔ 见 *高级指南*: 选择自动对焦框 (第 44 页)。
- ➔ 见 *高级指南*: 设置影像稳定器功能 (第 28 页)。
- ➔ 关于可用的各种拍摄方式, 请参阅 *高级指南*。

■ 拍摄后立即查看图像

拍摄照片后, 图像在液晶显示屏上显示约 2 秒。

不论图像确认时间如何设置, 都可以用下列步骤持续显示图像。

- 拍摄后按住快门按钮。
- 液晶显示屏上显示图像时按FUNC./SET (功能/设置) 或DISP. (显示) 键。要停止图像显示, 请半按快门按钮。

- ➔ 见 *高级指南*: 图像确认 (第 20 页)。
- ➔ 见 *删除* (第 19 页)。

选择拍摄模式

1. 将拍摄模式转盘设置为所需的模式 (①)。

在SCN和 \square 模式中, 请使用 \leftarrow 或 \rightarrow 键 (②) 选择拍摄模式。

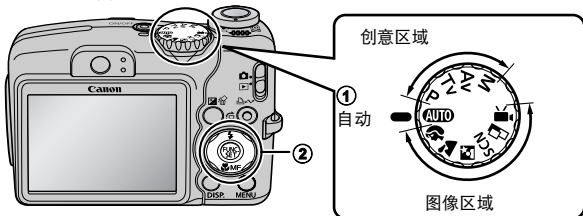

■ 拍摄模式

自动 (Auto)	AUTO 相机自动选择设置。
选择适合拍摄条件的拍摄模式时，相机自动调节最佳拍摄设置。	
人像 模糊背景，突出人物。	风景 优化拍摄远近主体在 内的风景画面。  
夜景 可让您捕捉傍晚天空背景下或夜景当中的人物主体。闪光灯指向人物，快门速度较慢，因此可以同时拍摄到完美的人物和背景。 	
SCN (特殊场景) 可以使用最合适的场景设置进行拍摄。	
夜景拍摄 通过降低相机晃动所产生的影响，即使不使用三脚架，也可以让您拍摄黄昏或夜晚背景下的人物快照。	儿童和宠物 可让您拍摄四处移动的主体，如儿童和宠物，而不会丢掉拍摄机会。 
室内 可防止相机晃动，并可在荧光灯或白炽灯照射下进行拍摄时保持主体的真实色彩。	植物 以鲜明的色彩拍摄树木和枝叶，如新生植物、秋叶或盛开的鲜花等。 
雪景 可拍摄无淡蓝色照片，不会使雪景中的人物偏暗。	海滩 拍摄时，不会使强烈阳光反射下水边或沙滩上的人物偏暗。 
焰火 以最佳曝光清晰拍摄空中绽放的焰火。	潜水 适合用防水套 WP-DC6 (另购) 拍摄图像。此模式使用最佳白平衡设置消除偏蓝色调，可拍摄具有自然色调的图像。 

图像区域

图像区域

 色彩强调

可以用此选项只保留液晶显示屏中指定的色彩，将所有其他色彩转换为黑色和白色。



➔ 见高级指南（第 57 页）。

 色彩交换

可以用此选项将液晶显示屏中指定的色彩转换为其他色彩。



➔ 见高级指南（第 59 页）。

 辅助拼接



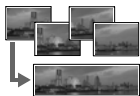

可让您拍摄多张重叠图像，然后在计算机上进行合并（拼接），以创建一幅全景式图像。



➔ 见高级指南（第 39 页）。

 短片

按快门按钮时拍摄短片。

除 [ 标准] 模式以外，还可以选择适合拍摄各种运动或快速移动的 [ 高速] 模式，便于附加至电子邮件的 [ 精简] 模式，仅保留液晶显示屏中指定的色彩而将所有其他色彩转换为黑色和白色的 [ 色彩强调] 模式，以及将液晶显示屏中指定的色彩转换为其他色彩的 [ 色彩交换] 模式。

➔ 见高级指南（第 35 页）。







创意区域

P, Tv, Av, M

可随意选择各种相机设置，如曝光和光圈值等，以便适应各种拍摄用途。

➔ 见高级指南（第 40 页至 43 页）。



- 在  或  模式中，快门速度较慢。为避免相机晃动，请务必使用三脚架。
- 在 、、、、 或  模式中，根据拍摄场景，ISO 感光度可能会增加，导致图像中产生杂色。
- 在  模式中，拍摄距离镜头前方超过 1 m 的拍摄主体。



- 要在水下拍摄，请将相机装入防水套 WP-DC6（另购）中。
- 在滑雪场或海滩进行拍摄时，建议使用防水套 WP-DC6。

使用变焦

1. 将变焦杆按向 [🔍] 或 [📐]。

可在 35 mm - 210 mm（焦距）范围内调节变焦，条件与 35mm 胶片相当。按变焦杆时，会出现变焦条。

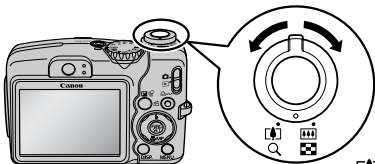

[🔍] 长焦：放大拍摄主体。

[📐] 广角：缩小拍摄主体。

使用闪光灯

1. 按 [🔍] 键来回选择各种闪光灯设置。

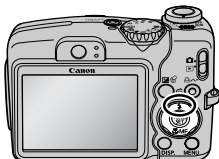





每次按 [🔍] 键时，闪光灯设置将发生变化。

防红眼功能开启：



防红眼功能关闭：





	自动、防红眼	闪光灯自动闪光，并且每次防红眼灯闪光。
	自动	闪光灯自动闪光。
	闪光灯开启、防红眼	防红眼灯和闪光灯始终闪光。
	闪光灯开启	闪光灯始终闪光。
	闪光灯关闭	闪光灯不闪光。

防红眼：此功能可消除从人眼反射回来的光线造成人眼发红的影响。

➔ 见 **设置防红眼功能**（第 14 页）。

➔ 见 **设置慢速同步功能**（第 14 页）。

在 **AUTO**（自动）模式中，无法设置  或 。

➔ 见 **高级指南**：各拍摄模式下可使用的功能（第 136 页）。

➔ 见 **选择拍摄模式**（第 9 页）。



如果出现相机震动警告图标 ，建议将相机安装到三脚架或其他设备上拍摄。



液晶显示屏打开且闪光灯开始重新充电时，指示灯闪烁橙色且液晶显示屏关闭。重新充电完成时，指示灯熄灭且液晶显示屏打开。根据使用环境和电池剩余电量的不同，闪光灯重新充电所需时间将发生变化。

■ 设置防红眼功能

可以设置相机在闪光灯闪光时是否自动启用防红眼功能。

1.  (拍摄) 菜单 ► [防红眼功能] ► [开]*/[关]。

➔ 见菜单和设置 (第 20 页)。

* 默认设置。



■ 设置慢速同步功能

闪光灯定时调节至慢速快门速度。早晨、黄昏背景或夜景下拍摄人物时，或进行室内拍摄时，该功能能够降低仅背景偏暗的几率。

1.  (拍摄) 菜单 ► [慢速同步] ► [开]/[关]*。

➔ 见菜单和设置 (第 20 页)。

* 默认设置。

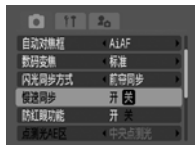

在 **AUTO** (自动) 模式中，无法设置慢速同步。



[慢速同步] 设置为 [开] 时，相机晃动将成为影响因素。建议使用三脚架。

近摄（微距）

1. 按 键。

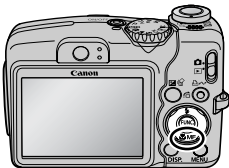

微距模式图标

以微距模式使用变焦时，变焦条下会出现一个黄色条，用来指示微距模式无法拍摄的范围。

如果变焦条进入黄色条范围，微距模式图标  会变为灰色。您仍可进行拍摄，但是，图像将会以标准拍摄模式进行拍摄。变焦条将会在约 2 秒后消失。

如需取消微距模式，请按  键关闭  或 **MF** 显示。



微距

用此模式拍摄花卉或小物体的特写。

镜头末端与拍摄主体之间的最小拍摄距离的图像区域

• 最大广角设置：24 x 18 mm

最小拍摄距离：1 cm



- 在微距模式中，请使用液晶显示屏进行特写构图，因为用取景器进行构图时图像可能会偏离中心。
- 在微距模式中使用时，请检查闪光灯的范围（*高级指南*第 120 页）。

在某些拍摄模式中，无法进行该设置。







见 *高级指南*：各拍摄模式下可使用的功能（第 136 页）。



见 *选择拍摄模式*（第 9 页）。

使用自拍机

1. FUNC. (功能) 菜单  * (驱动模式)  /  / .

 见 *菜单和设置* (第 20 页)。

* 默认设置。

- 全按快门按钮时，自拍灯开始闪烁。使用防红眼功能时，自拍灯将闪烁，然后在最后 2 秒一直发亮。



要取消自拍，请执行步骤 1 并选择 .



10秒自拍：按快门按钮后10秒拍摄。

- 快门释放前2秒，自拍发出声音，灯开始加速闪烁*1。



2秒自拍：按快门按钮后2秒拍摄。

- 按快门按钮时，自拍声音快速响起*1，快门2秒后释放。



自定义自拍：可以改变延迟时间（0-10*2、15、20、30秒）和拍摄张数（1-10张*3）。

- [延迟] 设置为2秒或更长时间时，自拍声音在快门释放前2秒开始响起。
[张数] 设置为1张以上时，自拍声音仅在首次拍摄前响起。

* 1 可能因我的相机设置而异。

* 2 默认设置。



* 3 默认设置为 3 张。

在某些拍摄模式中，无法进行该设置。

 见 *高级指南*：各拍摄模式下可使用的功能（第 136 页）。

 见 *选择拍摄模式*（第 9 页）。

■ 改变延迟时间和拍摄张数 (📷)

1. FUNC. (功能) 菜单 ▶  (驱动模式) ▶  (自定义自拍)。

➔ 见菜单和设置 (第 20 页)。



2. 按 MENU (菜单) 键。

3. 用 \uparrow 或 \downarrow 键选择 [延迟] 或 [张数]，然后用 \leftarrow 或 \rightarrow 键改变设置。



如果将 [张数] 选项设置为 2 张或 2 张以上，将出现以下状况。

- 曝光和白平衡锁定为拍摄第一张图像时选择的设置。
- 使用闪光灯时，由于闪光灯需要充电，拍摄间隔时间将变长。
- 相机内存变满时，拍摄间隔时间可能变长。
- 如果存储卡已存满，拍摄将自动停止。



播放

1. 将模式开关设置为 (播放) (①)。

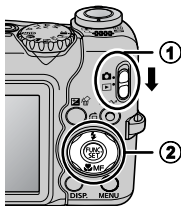
出现最后一张播放的图像(继续播放)。在播放模式中查看图像后,如果拍摄更多的图像,则将会出现最后一张拍摄的图像。如果更换了存储卡或通过计算机编辑了存储卡上的图像,则出现存储卡上最新的图像。



2. 用 或 键显示想要观看的图像 (②)。

用  键移动至上一张图像,用  键移动至下一张图像。

按住该键可提高图像的前进速度,但图像清晰度下降。

 关于可用的各种播放方式,请参阅高级指南。

删除

1. 在播放模式中，用 **←** 或 **→** 键选择要删除的图像 (①)，然后按 **DEL** 键 (②)。

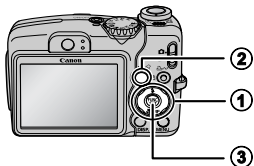

2. 确认已选择 [删除]，然后按 **FUNC./SET** (功能 / 设置) 键 (③)。要退出而不进行删除，请选择 [取消]。



请注意，删除的图像无法恢复。删除图像前，请多加小心。

➔ 见 **高级指南**：删除全部图像（第 82 页）。

菜单和设置

各种拍摄、播放或打印模式的设置，或日期 / 时间和声音等相机设置由功能 (FUNC.)、拍摄、播放、打印、设置或我的相机菜单进行。

功能 (FUNC.) 菜单

此菜单设置多种常用的拍摄功能。

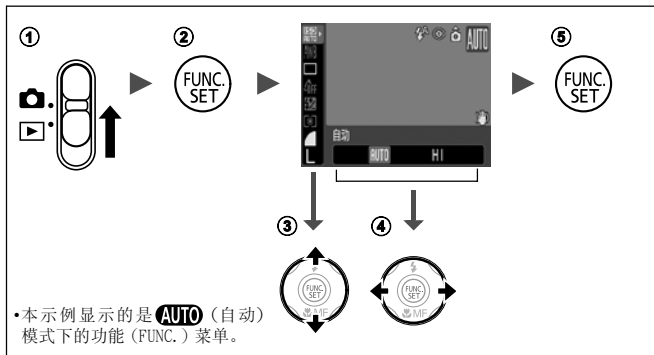

- ① 将模式开关设置为 (拍摄)。
- ② 按 FUNC./SET (功能 / 设置) 键。
- ③ 用 或 键选择菜单项目。
 - 在某些拍摄模式中，可能无法选择某些项目。
- ④ 用 或 键选择菜单项目当中的选项。
 - 对于某些选项而言，可以用 MENU (菜单) 键选择更多的选项。
 - 选定选项后，即可按快门按钮进行拍摄。拍摄后，该菜单将再次出现，以便于调整设置。
- ⑤ 按 FUNC./SET (功能 / 设置) 键。

见 **高级指南**: 菜单列表 (第 20 页)。

拍摄、播放、打印、设置和我的相机菜单

可以通过这些菜单进行拍摄、播放或打印的各种便捷设置。

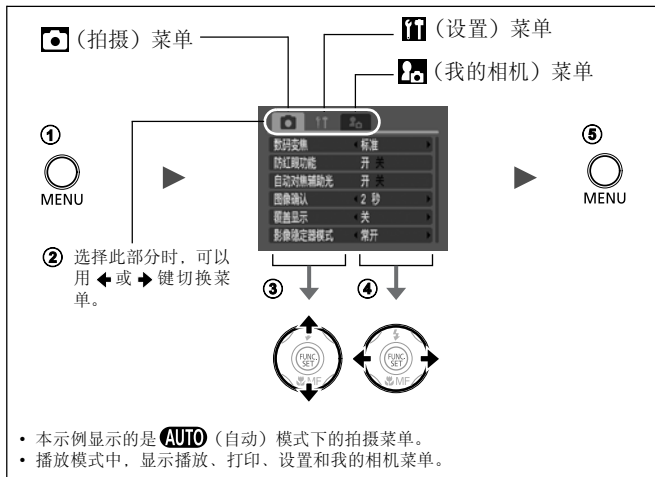

① 按 MENU（菜单）键。

② 用 ← 或 → 键切换菜单。

- 也可以使用变焦杆切换菜单。

③ 用 ↑ 或 ↓ 键选择菜单项目。

- 在某些拍摄模式中，可能无法选择某些项目。

④ 用 ← 或 → 键选择选项。

- 后接省略号 (...) 的菜单项目只有在按 FUNC./SET（功能 / 设置）键显示下一级菜单后才能进行设置。

再次按 FUNC./SET（功能 / 设置）键确认设置。

⑤ 按 MENU（菜单）键。

➔ 见高级指南：菜单列表（第 20 页）。

打印

用连接线将相机连接至兼容直接打印的打印机*1，然后只需按相机上的键。



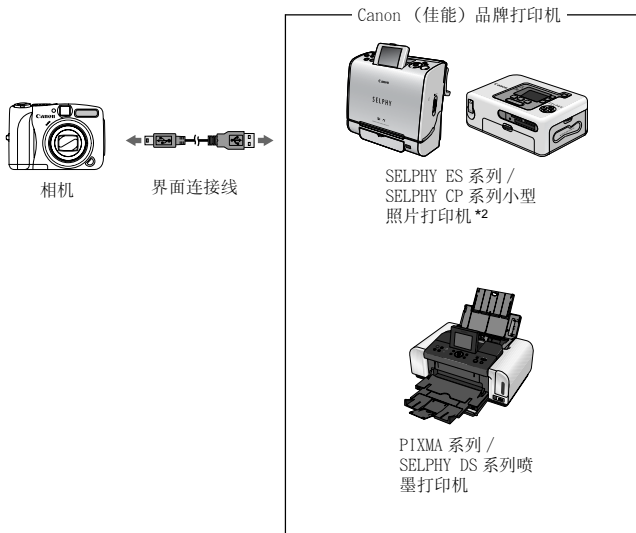

1. 将相机连接至兼容直接打印的打印机，然后打开打印机电源。









*1 由于本相机采用标准协议 (PictBridge)，因此，除使用佳能品牌打印机外，还可以使用其他兼容 PictBridge 的打印机。

*2 也可以使用小型照片热升华打印机，如 CP-10/CP-100/CP-200/CP-300。

2. 在播放模式中打开电源，确认 、 或  已显示在液晶显示屏 (1) 左上角。

-   键将亮为蓝色。
- 显示的图标因打印机型号而异。
- 对于短片将显示  .

3. 用  或  键 (2) 选择要打印的图像，然后按   键 (3)。
  将呈蓝色闪烁，打印开始。

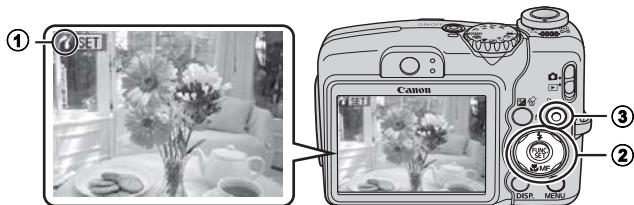

- ➔ 见高级指南：设置 DPOF 打印设置（第 83 页）。
- ➔ 见直接打印使用者指南。
- ➔ 见打印机的使用者指南。

下载图像至计算机

可以使用下列方法将相机记录的图像下载到计算机上。根据所用操作系统的不同，某些方法可能无法使用。请预先阅读系统要求（第 25 页）。

■ 相机到计算机的连接

附带的软件		安装		请勿安装
下载方法		计算机步骤	相机步骤	计算机步骤
操作系统	Windows 98 Second Edition (SE)	●	●	-
	Windows Me	●	●	-
	Windows 2000	●	●	-
	Windows XP	●	●	●
	Mac OS X	●	●	●

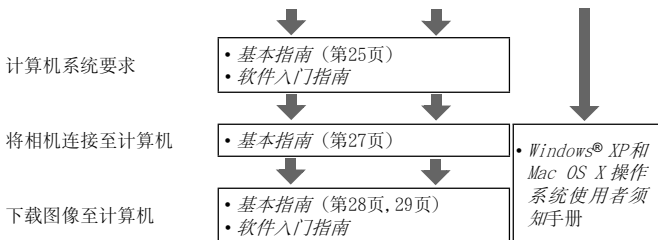

■ 使用存储卡读卡器

存储卡读卡器可用于上述所有操作系统。详情请参阅软件入门指南。

系统要求

请在符合以下最低要求的计算机上安装软件。

■ Windows

操作系统	Windows 98第二版(SE) Windows Me Windows 2000 Service Pack 4 Windows XP (包含Service Pack 1和服务包 2)
计算机型号	上述操作系统应预先安装在配备内置USB端口的计算机上。
中央处理器	Pentium 500 MHz或更高处理器
内存	Windows 98 SE/Windows Me 128 MB或更多 Windows 2000/Windows XP 256 MB或更多
接口	USB
可用的硬盘空间	<ul style="list-style-type: none">佳能实用程序<ul style="list-style-type: none">-ZoomBrowser EX 200 MB或更多-PhotoStitch 40 MB或更多佳能相机TWAIN驱动程序 25 MB或更多佳能相机WIA驱动程序 25 MB或更多
显示器	1,024 x 768像素/高彩 (16位) 或更高

■ Macintosh

操作系统	Mac OS X (10.2版-10.4版)
计算机型号	上述操作系统应预先安装在配备内置USB端口的计算机上。
中央处理器	PowerPC G3/G4/G5或Intel处理器*
内存	256 MB或更多
接口	USB
可用的硬盘空间	<ul style="list-style-type: none">佳能实用程序<ul style="list-style-type: none">-ImageBrowser 200 MB或更多-PhotoStitch 40 MB或更多
显示器	1,024 x 768像素/32,000色彩或更高

* EOS 实用程序 (供 EOS 数码系列相机使用的软件) 仅支持 PowerPC 计算机。

准备下载图像

将相机连接至计算机之前，请务必先安装软件。

■ 准备项目

- 相机和计算机
- 相机附带的佳能数码相机解决方案光盘
- 相机附带的界面连接线

1. 安装软件。

1. 将佳能数码相机解决方案光盘放入计算机的 CD-ROM 驱动器中。

Macintosh 双击CD-ROM窗口中的 [Canon Digital Camera Installer (佳能数码相机安装程序)] 图标。安装程序面板出现时，单击 [安装]。



2. 单击 [简易安装]。

Macintosh 选择 [简易安装]，然后单击 [下一步]。

在进行安装时检查安装设置。



3. 安装完成后，单击出现的 [完成] 或 [重新启动] 钮。

Macintosh 安装结束后，单击 [退出]。





4. 出现正常的桌面画面后，从 CD-ROM 驱动器中取出佳能数码相机解决方案光盘。

2. 将相机连接至计算机。

1. 用附带的界面连接线将计算机的USB 端口连接至相机的数码 (DIGITAL) 端子。

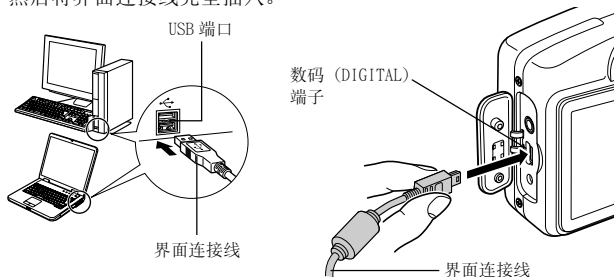
将指甲滑到相机端子盖右边缘的下面，向上抬起，打开端子盖，然后将界面连接线完全插入。



2. 将相机模式开关设置为  (播放)，然后打开电源。

相机和计算机即可进行通信。

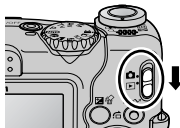

从相机的数码 (DIGITAL) 端子上拔除界面连接线时，请务必握住连接器的两侧。

Windows

如果视窗出现“没有找到数字签名”字句，单击 [是]。当您 will 将相机连接上计算机，打开连接时，USB 驱动程序即会自动装入计算机。

相机与计算机之间建立连接时，将出现一个窗口，可以用来设置首选项。

1. 选择 [Canon CameraWindow] (佳能相机窗口)，然后单击 [确定] (仅第一次)。



如果右侧的视窗未出现，单击 [开始] 菜单，然后选择 [所有程序] 或 [程序]，接着选择 [Canon Utilities]、[CameraWindow]、[PowerShot - IXY - IXUS - DV 6]、[CameraWindow]。



2. 下载图像。

- 用相机或计算机下载图像。
- 根据默认设置，下载的图像保存在 [图片收藏 (My Pictures)] 文件夹中。

用相机下载图像 (第 30 页)。

用计算机下载图像。
根据默认设置，将下载所有尚未下载的

可以设置下载图像类型和目标文件夹。



ZoomBrowser EX 主窗口中将显示下载图像的缩略图 (缩小版本)。根据默认设置，下载的图像将按照其拍摄日期保存到子文件夹中。



建立相机与计算机的连接时，将出现下列窗口。如果不出现窗口，请单击 Dock 栏（桌面底部显示的工具栏）中的 [Canon CameraWindow] 图标。

1. 下载图像。

- 用相机或计算机下载图像。
- 根据默认设置，下载的图像被保存在 [图片] 文件夹中。

用相机下载图像（第30页）。

用计算机下载图像。

根据默认设置，将下载所有尚未下载的图像。

可以设置下载图像类型和目标文件夹。



ImageBrowser Browser 窗口中将显示下载图像的缩略图（缩小版本）。根据默认设置，下载的图像将按照其拍摄日期保存到文件夹中。



用相机下载图像（直接传输）

用此方法通过相机操作下载图像。

初次使用此方法之前，请安装附带的软件并调整计算机设置（第26页）。

	全部图像	将全部图像传输并保存至计算机。
	未传输图像	仅将以前未传输过的图像传输并保存至计算机。
	DPOF 传输图像	仅将具有 DPOF 传输命令设置的图像传输并保存至计算机。（高级指南 第86页）
	选择并传输	将查看并选择的单张图像传输并保存至计算机。
	设置桌面	将查看并选择的单张图像传输并保存至计算机。传输的图像显示在计算机桌面上。

1. 确认相机的液晶显示屏上已显示直接传输菜单。

-  键将亮为蓝色。
- 如果不出现直接传输菜单，请按 MENU（菜单）键。



直接传输菜单





■ 全部图像 / 未传输图像 / DPOF 传输图像

2. 选择 、 或 键，然后按 键。

- 图像将下载。下载过程中  键将呈蓝色闪烁。下载完成后，显示将恢复为直接传输菜单。
- 要取消下载，请按 FUNC./SET（功能 / 设置）键。



■ 选择并传输 / 设置桌面

2. 选择  或 ，然后按  键（或 FUNC./SET（功能 / 设置）键）。
3. 选择要下载的图像，然后按  键（或 FUNC./SET（功能 / 设置）键）。

- 图像将下载。下载过程中  键将呈蓝色闪烁。
- 也可以在索引播放（*高级指南* 第 71 页）期间选择图像。
- 按 MENU（菜单）键返回直接传输菜单。



只能将 JPEG 图像下载为计算机桌面。在 Windows 平台上，该文件将被自动创建为 BMP 图像。



即使关闭相机电源， 键选择的项目仍然保留。在下次显示直接传输菜单时，以前的设置仍然有效。上次的选择是 [选择并传输] 或 [设置桌面] 选项时，将直接出现图像选择屏幕。

安全注意事项

使用相机时，请务必阅读、理解并遵守以下安全注意事项，以免对自己和他人造成伤害、烧伤或触电。

另外，请阅读*相机使用者高级指南*中列出的安全注意事项。

警告

- 使用闪光灯时，请与人或动物的眼睛保持距离。
- 请将本器材存放在儿童或婴幼儿接触不到的地方。
- 避免掉落相机或使相机受到强烈碰撞。请勿接触已损坏的相机闪光灯部分。
- 本器材冒烟或释放有害气体时，请立即停止操作。
- 请勿用湿手操作电源线。
- 请勿使用本相机未指定的电池。
- 小型电源转接器输出端子专为本器材设计。请勿用于其他产品。



Canon