

# Kodak EasyShare

## 多功能底座打印机 4000



## 用户指南

请访问柯达 WWW 网站 [www.kodak.com.cn](http://www.kodak.com.cn)



Eastman Kodak Company

343 State Street

Rochester, New York 14650

© Eastman Kodak Company, 2003

柯达 (Kodak) 和 EasyShare 是伊士曼柯达 (Eastman Kodak) 公司的  
商标。

所有屏幕和打印影像均为模拟影像。

P/N 6B8576\_zh-cn

## 前视图

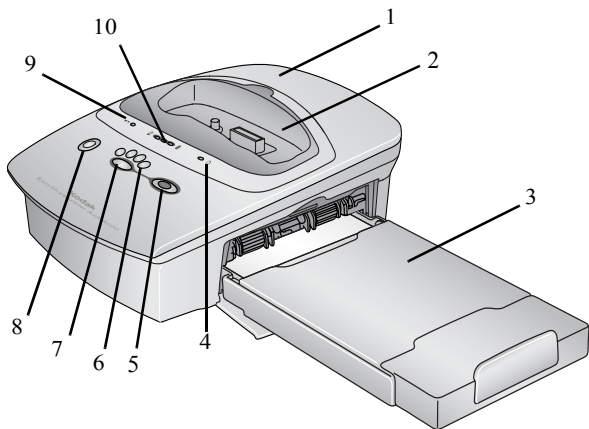

- 1 多功能底座打印机
- 2 通用接插件
- 3 纸盘
- 4 纸张指示灯
- 5 Print (打印) 按钮

- 6 打印模式指示灯
- 7 打印模式按钮
- 8 Transfer (传输) 按钮
- 9 彩色墨盒指示灯
- 10 电池充电指示灯

## 后视图

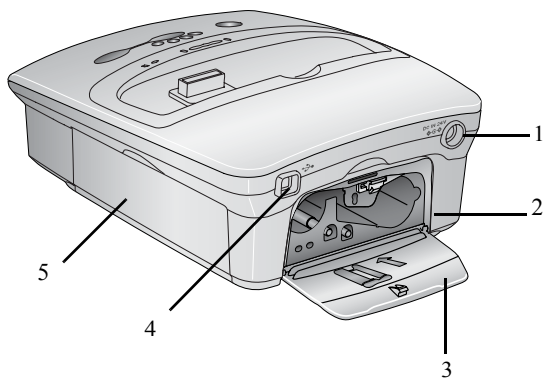

- 1 直流电源连接器
- 2 彩色墨盒槽
- 3 彩色墨盒盖
- 4 USB 连接器
- 5 纸盘盖

## 侧视图

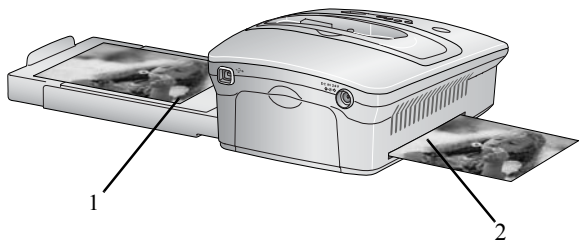

- 1 纸盘
- 2 进纸道



# 目录

1 多功能底座打印机使用入门 .....	1
是否需要较大印刷字体版本的本指南? .....	1
我可以用多功能底座打印机做什么? .....	1
多功能底座打印机包装内容 .....	2
寻找多功能底座打印机的摆放位置 .....	3
安装相机接插件 .....	4
连接电源 .....	5
处理与储藏彩色墨盒 .....	6
装入彩色墨盒 .....	6
处理与储藏相纸 .....	7
装入相纸 .....	8
放入纸盘 .....	8
指示灯与按钮 .....	9
2 相机使用入门 .....	11
安装充电电池 .....	11
设置照片质量 .....	12
选择要自动打印的照片 .....	12
对接相机和为相机充电 .....	14
3 不使用计算机进行打印 .....	15
从相机打印 .....	15
裁下打印照片的有孔边 .....	16
取消打印 .....	17

4	与计算机配合使用多功能底座打印机 .....	19
	系统要求 .....	19
	安装软件 .....	21
	升级软件和固件 .....	23
	连接到计算机 .....	24
	传输照片 .....	25
	从计算机打印 .....	26
	裁下打印照片的有孔边 .....	28
	状态监视器 — 仅限于 Windows 系统 .....	29
	取消打印 .....	29
5	维护 .....	31
	一般维护 .....	31
	清洁多功能底座打印机 .....	31
	清洁打印头 .....	32
	清除卡纸 .....	33
	清除彩色墨盒卡塞 .....	34
	携带多功能底座打印机旅行 .....	35
6	故障排除 .....	37
	打印故障 .....	37
	传输照片故障 .....	44
	多功能底座打印机状态指示灯 .....	45
7	获得帮助 .....	51
	有用的 Web 链接 .....	51
	本用户指南中的帮助 .....	51



---

软件帮助 .....	51
电话客户支持 .....	52
8 附录 .....	55
多功能底座打印机技术规格 .....	55
配件和耗材 .....	57
安全标签 .....	58
监管信息 .....	58
处理信息 .....	59



# 1 多功能底座打印机使用入门

## 是否需要较大印刷字体版本的本指南？

要获得本用户指南的大印刷字体版本：

- 1 请访问 [www.kodak.com/go/printerdock](http://www.kodak.com/go/printerdock) 中的技术支持页面。
- 2 在“Manuals/Guides”、“View PDF”下，单击您的语言，打开用户指南。
- 3 在使用 Windows 系统的计算机上打开用户指南：
  - 从“文件”菜单中选择“打印”。
  - 在“打印”窗口，选择“调整到页面”。在 Mac OS X 上打开用户指南：
  - 从“文件”菜单中选择“页面设置”。
  - 将缩放比例更改为 200%。
- 4 照常打印。

## 我可以用多功能底座打印机做什么？

用 Kodak EasyShare 多功能底座打印机 4000 打印高品质的 4 x 6 英寸（102 x 152 毫米）照片，使用或不使用计算机均可。

多功能底座打印机可以与 Kodak EasyShare CX/DX 3000 和 4000 系列数码相机配套使用。

不使用计算机，您也可：

- 直接从相机打印照片
- 为相机电池组充电

使用计算机，您可以：

- 将照片从相机传输到计算机
- 编排、编辑和打印照片

## 多功能底座打印机包装内容

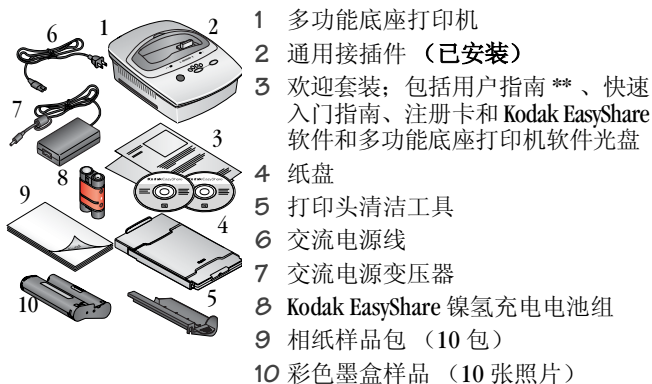

要购买配件，请联系柯达产品经销商或访问 [www.kodak.com/go/printerdock](http://www.kodak.com/go/printerdock)。

\*\*在某些国家/地区，只在光盘中提供用户指南。

## 寻找多功能底座打印机的摆放位置

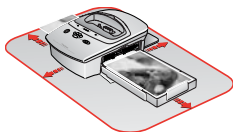

- 在多功能底座打印机周围留出 5 英寸（12.7 厘米）的间隙。
- 将多功能底座打印机放于一个平坦、干净、无尘的地方，避免阳光直晒。
- 确保顶部和底部的通风顺畅。
- 切勿将多功能底座打印机放在铺有织物或地毯的地方。
- 避免将多功能底座打印机和相纸放在靠近通风口、门、或经常过人的地方，因为这些地方可能会有大量的灰尘。空气中的灰尘可能引起照片质量问题。

## 安装相机接插件

多功能底座打印机附带了已安装的通用相机接插件，可通过其将相机放置在多功能底座打印机上。此通用接插件可与大多数相机配套使用。

如果您的相机附带了专用接插件，则用其替代通用接插件。请勿丢弃通用接插件。



### 1 要卸下通用接插件：

- a 将接插件向打印机前端推入，然后提起其后沿。
- b 将接插件向打印机后端推入，然后提起其前沿。

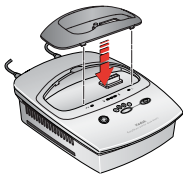

### 2 安装专用接插件（相机随附）。

- a 将接插件的前卡舌插入多功能底座打印机前面的插槽中。
- b 将接插件背面放入多功能底座打印机，然后使接插件卡入到位。

## 连接电源



### 警告：

请只使用多功能底座打印机附带的交流变压器和电源线。其它变压器和电源线可能会损坏您的相机、多功能底座打印机或计算机。

切记：请在连接电源时从多功能底座打印机上取下相机。

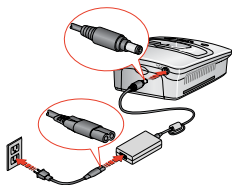

- 1 将交流电源线连接到变压器，然后再连接到多功能底座打印机的背面。
- 2 将交流电源线连接到电源插座。

注：您的电源线可能与图中的有所不同。请使用与电源插座相配的插头。

## 处理与储藏彩色墨盒

- 为了获得最佳的打印效果，请将墨盒储藏在温度不超过 85 °F (30 °C) 的环境下。
- 为避免留下指纹，处理彩色墨盒时请握住卷轴的两端。
- 请在储藏彩色墨盒时避免阳光直晒。

## 装入彩色墨盒

彩色墨盒提供颜料和保护性涂层以制作您的照片。

多功能底座打印机配备了一个柯达彩色墨盒和相纸套装（10 包）样品。要购买彩色墨盒、相纸套装以及其它配件，请联系柯达产品的经销商或访问 [www.kodak.com/go/printerdock](http://www.kodak.com/go/printerdock)。



- 1 打开多功能底座打印机侧面的彩色墨盒盖。

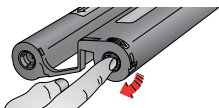

- 2 按下墨盒卷轴，然后按箭头所示方向旋转卷轴，使彩色墨盒中的松开部分紧绷。

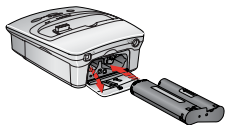

- 3 使标签面向上，箭头指向多功能底座打印机，滑入彩色墨盒，直到卡入到位。



**警告：**  
切勿强行用力将墨盒装入插槽。

- 4 关上彩色墨盒盖。



## 处理与储藏相纸

- 为避免留下指纹，请持住相纸边缘或有孔边。
- 不要触碰相纸的光面。
- 请将相纸储藏在没有尘屑的地方，并避免阳光直射。
- 请在相纸不使用时将保护盖放回纸盘的另一端，以便防尘。

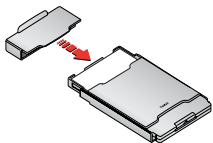

## 装入相纸



### 警告：

请只使用柯达彩色墨盒和相纸套装。切勿使用喷墨打印纸。

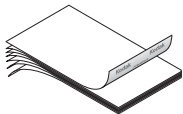

- 1 将相纸装入纸盘之前，请先将相纸扇动一下。

切记：请勿装入没有穿孔边的相纸。

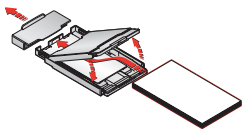

- 2 从纸盘上取下保护盖。切勿丢弃。
- 3 提起纸盘盖。
- 4 使有 **Kodak** 标记的一面向下（光面向上），在纸盘中装入一包相纸（20 张）。

注：以纸盘内侧的上限线为准，避免装纸过多。不要装入超过 25 张相纸。

- 5 合上纸盘盖。

## 放入纸盘

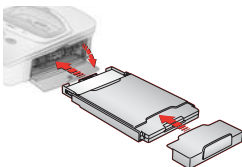

- 1 打开纸盘盖。
- 2 在纸盘上重新装上保护盖以接收打印好的照片。
- 3 滑入纸盘，直到其卡入到位。

注：始终将保护盖放置在纸盘上。

## 指示灯与按钮

多功能底座打印机上的指示灯和按钮会显示多功能底座打印机和相机的状态，并根据相机的配置显示打印选项。有关故障排除信息，请参阅第 45 页的多功能底座打印机状态指示灯。

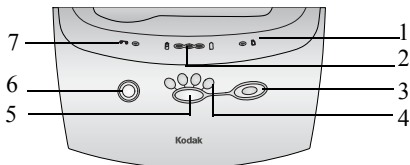

指示灯/按钮	功能:
1	相纸指示灯 表示纸盘为空或卡塞。
2	电池指示灯 表示电池充电程度。
3	Print（打印）按钮 用于在没有计算机的情况下直接从相机打印照片。
4	打印模式指示灯 表示打印选择：订购、最后、全部、索引。
5	打印模式按钮 用于选择可用的打印模式：订购、最后、全部、索引。
6	Transfer（传输）按钮 用于将照片传输到计算机。
7	墨盒指示灯 表示彩色墨盒需要更换。



## 2 相机使用入门

### 安装充电电池

切记：多功能底座打印机仅可以为 *Kodak EasyShare* 镍氢充电电池组充电。如果您使用其它电池，无论是可充电的还是不可充电的，均无法进行充电。



在您的相机中安装镍氢充电电池组（多功能底座打印机随附）。请勿使用相机随附的不可充电“启动”电池。

注：电池组在您收到它时没有充电。在使用相机之前必须为电池完全充电。

## 设置照片质量

使用相机“质量”设置选择照片分辨率。有关设置照片质量的详细信息，请参阅相机用户指南。





- **最佳 (3:2) ★★★** (仅限于 DX4530 相机) — 避免裁剪和优化打印质量。
- **最佳 ★★★** (其它型号) — 优化打印质量。





## 选择要自动打印的照片

在将相机放到多功能底座打印机上之前，请按照以下相机型号的说明标记和选择要自动打印的份数。相机设置各不相同，这取决于您相机的型号。



**对于相机型号 (DX4330、DX4530、CX4200、CX4210、CX4230 和 CX4300)：**

- 1 按 Review (查看) 按钮，然后查找照片。
- 2 按 Share (分享) 按钮。以高亮度显示“打印”，然后按 OK (确定) 按钮。
- 3 按 ▲/▼ 选择份数 (0-99)。如果选择零，则表示删除该照片的标记。  
“打印”图标会与照片一起出现。
- 4 按 OK (确定) 按钮。按 Share (分享) 按钮退出 Share (分享) 菜单。

**对于相机型号（DX3215 和 DX3700）：**

- 1 将模式拨盘旋转至“Setup（设置）”。
- 2 按  按钮以高亮度显示“查看选项”，然后按  按钮以高亮度显示“订购照片”。按“Select（选择）”。
- 3 选择“所有照片”，然后按“Select（选择）”。
- 4 按  按钮选择所需的打印份数。按“Select（选择）”。

**对于相机型号（DX350、DX3600 和 DX4900）：**

- 1 将模式拨盘旋转至“Review（查看）”，然后按“Menu（菜单）”按钮。
- 2 按  按钮显示所选的照片，以便打印。
- 3 以高亮度显示“订购照片”菜单，然后按“Select（选择）”按钮。
- 4 以高亮度显示可能用到的“订购照片”设置，并按照屏幕说明完成您的订购。
- 5 按“Select（选择）”。  
*“订购照片”图标以及标记为“打印”的照片会一起显示在LCD显示屏上。*
- 6 按“Select（选择）”。
- 7 按 Menu（菜单）退出菜单屏幕。

## 对接相机和为相机充电

对接相机使您可以直接从相机打印照片，将照片从相机传输至计算机，或者为相机电池进行充电。

- 1 确定电池已装入相机。有关详细信息，请参阅您的相机用户指南。
- 2 在相机底部找到连接器。

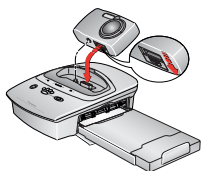

- 3 关闭相机电源，并将相机放在多功能底座打印机上，然后将其按下，使连接器到位。对于型号为 DX3215 和 DX3700 的相机，请在将相机放入多功能底座打印机之后重新关闭相机电源。

*立即开始充电。*

*相机现在由多功能底座打印机供电，而不由相机电池供电。*

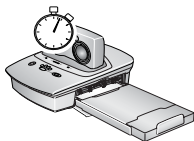

- Kodak EasyShare 镍氢充电电池组完全充电需要 2.5 至 3.0 小时。
- 电池完全充电后，请将相机留在多功能底座打印机中，以保持完全充电状态。

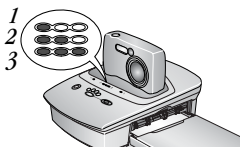

- 三盏绿色充电指示灯监视充电状态（请参阅第 45 页的多功能底座打印机状态指示灯）。
  - 1 — 电池充电不足一半。
  - 2 — 电池充电已超过一半。
  - 3 — 电池已完全充电。

注：在相机中第一次使用的电池必须完全充电。



## 3 不使用计算机进行打印

### 从相机打印

- 1 确定已连接交流电源线并且已装入彩色墨盒和相纸（请参阅第 1 章多功能底座打印机使用入门）。
- 2 用相机拍一张照片。
- 3 将相机放到多功能底座打印机上（请参阅第 2 章相机使用入门）。



- 4 在多功能底座打印机上，按 **Print Mode**（打印模式）按钮更改打印模式：

**订购**  — 打印在相机的 **Share**（分享）或订购照片菜单中已标记打印的照片。

**最后**  — 在相机已对接且处于查看模式的情况下，打印所拍摄的最后一张照片或已查看的最后一张照片。

**全部**  — 打印相机内置存储器和存储卡中的全部照片。

**索引**  — 打印相机内置存储器和存储卡中全部照片的索引照片。

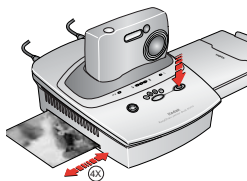

### 5 按 Print（打印）按钮 .

开始打印。在打印好的照片弹出之前，相纸会在打印期间循环四次。前三次每次打印一种颜色（青色、黄色和红色）。第四次涂上透明的涂层以保护照片质量。



#### 警告：

必须等到打印完成后才能取出打印照片、纸盘或相机。不遵守此操作可能导致相纸传输失败或卡塞，并会使多功能底座打印机损坏。

## 裁下打印照片的有孔边

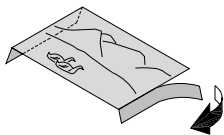

- 1 折叠打印照片的侧边。
- 2 裁下两侧的有孔边并将其丢弃。

## 取消打印

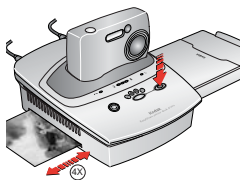

- 按住 **Print**（打印）按钮  5 秒钟。

打印工作立即取消，打印照片弹回到纸盘。如果您在第四个阶段（透明涂层）取消打印，打印照片在完成后立即弹出。



## 4 与计算机配合使用多功能底座打印机

### 系统要求

#### 使用 Windows 操作系统的计算机

- 运行 Windows 98、98SE、ME、2000\* 或 XP\* 的个人计算机
- 233MHz 处理器或更高
- 64MB 内存（Windows XP 需 128 MB）
- 200MB 可用硬盘空间
- 光驱
- 内置 USB 端口
- 彩色显示器，最低分辨率为 800 x 600 像素；增强色（16 位），建议使用真彩色（24 位）
- Internet 连接，用于软件下载

\* 您必须具有管理员权限才可在此系统上安装软件。

## Mac OS X

- Power Mac G3、G4、G4 Cube； iMac Powerbook G3、G4； iBook
- Mac OS 10.1.5\* 最低
- 128MB 内存
- 200MB 可用硬盘空间
- 光驱
- 内置 USB 端口
- 彩色显示器，最低分辨率为 800 x 600 像素；建议使用上千种或上百万种颜色
- Internet 连接，用于软件下载

\* 您必须具有管理员权限才可在此系统上安装软件。

## 安装软件

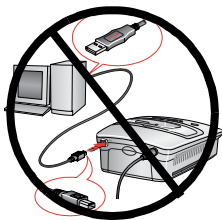

### 警告：

切勿在多功能底座打印机连接到计算机时安装 **Kodak EasyShare** 多功能底座打印机软件。否则可能导致软件无法正确载入。如果连接了多功能底座打印机，请在继续其它操作前断开多功能底座打印机的连接。

注：有关 Kodak EasyShare 软件光盘中包含的软件应用程序的详细信息，请单击 Kodak EasyShare 软件上的“帮助”按钮。采用 Windows 2000、Windows XP 或 Mac OS X 操作系统的计算机需要拥有管理员权限才能安装软件。请参阅您的计算机用户指南。

- 1 请在开始前关闭计算机上打开的所有软件应用程序（包括防病毒软件）。
- 2 将 Kodak EasyShare 软件光盘放入光驱。
- 3 将 Kodak EasyShare 多功能底座打印机软件光盘放入光驱。
- 4 装载软件：

**使用 Windows 操作系统的计算机** — 如果安装窗口没有显示，则从“开始”菜单中选择“运行”，然后键入 **d:\setup.exe**，其中 **d** 是装有光盘的驱动器盘符。

**Mac OS 8.6 或 9.x** — 在安装窗口中，单击“继续”。

**Mac OS X** — 双击桌面上的 CD 图标，然后单击安装图标。

## 5 按照屏幕说明安装软件。

- **使用 Windows 操作系统的计算机** — 选择“完全”自动安装最常用的应用程序。选择“自定义”选择您想安装的应用程序。
- **Mac OS 8.6 或 9.x** — 选择“简易安装”自动安装最常用的应用程序。
- **Mac OS X** — 按照屏幕上的说明进行操作。

注：出现提示时，请用几分钟时间以电子方式注册您的相机和软件。这样，您会收到有关软件更新的信息并可以注册相机随附的某些产品。您必须与您的因特网服务提供商连接，才能以电子方式注册。

要在稍后注册，请参阅 [www.kodak.com/go/register](http://www.kodak.com/go/register)。

## 6 提示时重新启动计算机。如果关闭了防病毒软件，请重新将其打开。有关详细信息，请参阅防病毒软件手册。

## 卸载

在使用 **Windows 操作系统的计算机上**：

- 1 从“开始”菜单选择“设置”，然后选择“控制面板”。
- 2 双击“添加或删除程序”。
- 3 选择 Kodak PD 程序，然后单击“删除”。按照屏幕上的说明进行操作。提示时重新启动计算机。
- 4 从“开始”菜单选择“设置”，然后选择“打印机”。
- 5 在 Kodak PD 打印机图标上单击鼠标右键，然后选择“删除”。
- 6 按照屏幕上的说明进行操作。**对于 Windows 2000 或 Windows XP 操作系统，继续下一步。否则就此停住。**
- 7 从“开始”菜单选择“设置”，然后选择“打印机”。
- 8 从“文件”菜单选择“服务器属性”，然后单击“驱动程序”选项卡。



- 9 选择 **Kodak PD**，然后单击“删除”。
- 10 完成后按“确定”。

### 在 **Mac OS X** 上：

- 1 双击系统操作盘。
- 2 选择 **Library**，然后选择“打印机”。
- 3 打开 **Kodak** 文件夹，然后双击 **Kodak PD** 卸载程序。按照屏幕上的说明进行操作。

## 升级软件和固件

充分利用最新的增强来提高您的柯达软件和多功能底座打印机固件的性能。软件是指包含在 **Kodak EasyShare** 多功能底座打印机软件中的应用程序。多功能底座打印机固件是指运行在多功能底座打印机内部的软件。

要下载最新版的软件和固件，请访问 [www.kodak.com/go/printerdock](http://www.kodak.com/go/printerdock)。

## 连接到计算机

连接到计算机需要使用 USB 电缆。使用 Kodak EasyShare 相机附带的 USB 电缆。要单独购买电缆，请联系柯达产品经销商或访问 [www.kodak.com/go/printerdock](http://www.kodak.com/go/printerdock)。



### 警告：

在连接计算机时，请确保相机不在多功能底座打印机中。

- 1 确定电源已连接到多功能底座打印机（请参阅第 5 页的[连接电源](#)），计算机已安装了 Kodak EasyShare 多功能底座打印机软件（请参阅第 21 页的[安装软件](#)）。

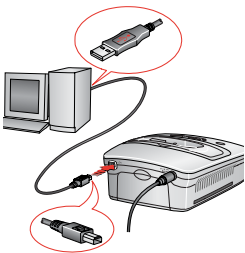

- 2 将 USB 电缆带标签  的一端插入计算机带标签的 USB 端口中。有关详细信息，请参阅您的计算机说明文档。
- 3 将 USB 电缆的另一端插入多功能底座打印机背面的方形 USB 接口中。

## 传输照片

您可以直接从 **Kodak EasyShare** 相机将照片传输至计算机（请参阅您的相机用户指南）。

在相机对接的情况下，您可通过多功能底座打印机传输照片。

- 1 确定已安装 **Kodak EasyShare** 软件（请参阅第 21 页的**安装软件**），并且多功能底座打印机已连接到计算机（请参阅第 24 页的**连接到计算机**）。
- 2 将相机放到多功能底座打印机上（请参阅第 14 页的**对接相机和为相机充电**）。
- 3 按多功能底座打印机上的 **Transfer**（传输）按钮。

*此时会出现一个表示多功能底座打印机的新驱动器，并且计算机会打开 **Kodak EasyShare** 软件（如果已安装）。*

- 4 使用 **Kodak EasyShare** 软件将照片从多功能底座打印机传输至计算机。

*传输照片时，多功能底座打印机上的传输指示灯呈绿色闪烁。在传输照片过程中，充电暂停。*

有关安装和使用 **Kodak EasyShare** 软件的详细信息，请参阅相机快速入门指南或 **Kodak EasyShare** 软件帮助。

**注：**如果未安装 **Kodak EasyShare** 软件，您可以通过将照片从新建的多功能底座打印机驱动器中复制到计算机硬盘上，以传输照片。有关详细信息，请参阅您的计算机说明文档。

## 从计算机打印

我们建议使用 Kodak EasyShare 相机提供的 Kodak EasyShare 软件来打印照片。此软件使您可以充分利用各种各样的功能，包括全彩色增强、红眼减弱、照片编排等等。

有关安装和使用 Kodak EasyShare 软件的详细信息，请参阅相机快速入门指南或 Kodak EasyShare 软件帮助。

如果计算机上没有任何照片，则使用多功能底座打印机从相机传输照片，再进行打印（请参阅第 25 页的传输照片）。

### 使用 Kodak EasyShare 软件进行打印

- 1 确定已安装 Kodak EasyShare 多功能底座打印机软件（请参阅第 21 页的安装软件），并且多功能底座打印机已连接到计算机（请参阅第 24 页的连接到计算机）。
- 2 对于 4 x 6 英寸无边框照片，请按照以下步骤设置 Kodak EasyShare 软件：

**在使用 Windows 操作系统的计算机上：**

相纸大小 — 4 x 6 英寸（102 x 152 毫米）

相纸类型 — 其它或柯达相纸 PH-10/40

打印版面 — 全部尺寸

**在 Mac OS X 上：**

格式 — Kodak PD

纸张大小 — 相纸

打印版面 — 全部尺寸

打印大小的照片 — 填充

打开 One-Touch to Better Pictures 功能 — 否

- 3 根据需要更改其它设置。
- 4 在“在家打印”屏幕上，单击“打印”。

## 使用其它应用程序打印

- 1 确定已安装 Kodak EasyShare 多功能底座打印机软件（请参阅第 21 页的[安装软件](#)），并且多功能底座打印机已连接到计算机（请参阅第 24 页的[连接到计算机](#)）。
- 2 在您要用来打印的应用程序中打开要打印的照片。
- 3 从“文件”菜单中选择“打印”或“页面设置”访问打印机设置（取决于您的应用程序和操作平台）。
- 4 确定选定了 Kodak PD 打印机并且 Windows 操作系统中的纸张大小设为 4 x 6 英寸（102 x 152 毫米）。在 Mac OS X 上，确保纸张大小设为“相纸”。
- 5 根据需要更改其它设置，然后单击“确定”或“打印”。取决于您的应用程序和操作平台，您可能需要首先返回到主菜单并从“文件”菜单选择“打印”。

## 柯达色彩模式

Kodak EasyShare 多功能底座打印机有两种柯达色彩模式可供选择：

**自然色** — 获得清晰的打印照片，无需调节颜色。

**增强色** — 使您的照片更加丰富，更加鲜明（默认值）。

要更改柯达色彩模式：

### 在 Windows 2000/XP 操作系统上：

- 1 从“开始”菜单选择“设置”，然后选择“打印机”。
- 2 在 Kodak PD 图标上单击鼠标右键，然后选择“打印首选项”。
- 3 单击“高级”按钮。
- 4 在“文件选项”下选择“打印机功能”，然后选择“柯达色彩模式”。
- 5 选择“自然色”或“增强色”，然后单击“确定”。
- 6 完成后按“确定”。

### 在 Windows 98/ME 操作系统上:

- 1 从“开始”菜单选择“设置”，然后选择“打印机”。
- 2 在 Kodak PD 打印机图标上单击鼠标右键，然后选择“属性”。
- 3 单击“打印机选项”选项卡。
- 4 在“色彩控制”下选择“自然色”或“增强色”。
- 5 完成后按“确定”。

### 在 Mac OS X 上:

- 1 确定 Kodak PD 已选定为当前打印机。
- 2 从应用程序的“文件”菜单选择“打印”。
- 3 使用 ▲/▼ 切换可用面板并选择“色彩”。
- 4 选择“柯达色彩”。
- 5 选择“自然色”或“增强色”。
- 6 完成后按“确定”。

## 裁下打印照片的有孔边

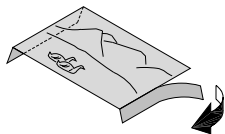

- 1 折叠打印照片的侧边。
- 2 裁下两侧的有孔边并将其丢弃。

## 状态监视器 — 仅限于 Windows 系统

Kodak EasyShare 多功能底座打印机状态监视器图标  会出现在计算机屏幕右下角的 Windows 操作系统任务栏中。状态监视器提供打印机和当前打印工作的状态信息，并可使您在线订购耗材和配件。

在状态监视器图标上单击鼠标右键，选择以下选项之一：

**打开状态监视器** — 显示当前的打印机状态和工作进度。您也可以取消当前的打印工作（请参阅第 29 页的取消打印）。

**从任务栏上删除图标** — 永久地从 Windows 任务栏上删除状态监视器图标（可通过重新安装软件重新添加）。

**关于柯达状态监视器** — 显示 Kodak EasyShare 多功能底座打印机状态监视器的版本。

**退出** — 暂时禁用状态监视器。图标将在 Windows 启动后重新出现。

## 取消打印

在使用 Windows 操作系统的计算机上：

- 1 从“开始”菜单选择“设置”，然后选择“打印机”。
- 2 双击 Kodak PD “打印机”图标。
- 3 选择要取消的打印工作。
- 4 选择“文档”，然后选择“取消”。

注：您可以使用状态监视器，取消当前的打印工作（请参阅上述说明，仅限于“状态监视器”）。

在 Mac OS X 上：

- 1 在 Print Center（打印中心）中，双击 Kodak PD 打印机图标。
- 2 单击您要取消的工作，然后选择“删除”。





# 5 维护

## 一般维护

- 避免使多功能底座打印机、配件和耗材长时间曝露在高温、潮湿和阳光直照的环境中。
- 将多功能底座打印机和纸盘放于平坦的地方。
- 切勿阻塞通风口。
- 避免阻塞多功能底座打印机的背部和退纸道。
- 使电源和 USB 电缆远离进纸道。
- 使四周有足够空间并且充分洁净。
- 保持多功能底座打印机清洁。
- 避免使多功能底座打印机靠近香烟、灰尘、沙土和流体的环境中。
- 不要在多功能底座打印机上放置物品。
- 使相机腕带远离进纸道。

## 清洁多功能底座打印机



### 警告：

请在清洁前断开电源。切勿使用研磨剂或腐蚀性化学药品清洁多功能底座打印机的任何部件。

用干燥不掉毛的布擦拭多功能底座打印机和纸盘。

## 清洁打印头

当照片出现线条、划痕或擦伤时，清洁打印头。打印头清洁工具可使用数次，但是在清洁垫变硬或不再有效时应更换清洁工具。可获得替换清洁工具。请联系柯达产品经销商或访问 [www.kodak.com/go/printerdock](http://www.kodak.com/go/printerdock)。

用打印头清洁工具清洁打印头。

- 1 拔下电源线。
- 2 打开彩色墨盒盖。
- 3 将绿色杆向上拉动，然后取下彩色墨盒。

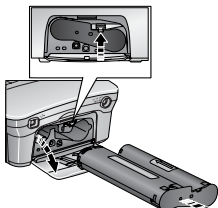

- 4 将清洁工具插入彩色墨盒槽，使白色垫向上。

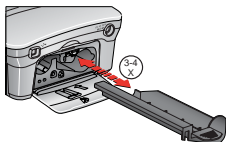

切记：切勿触摸或取下清洁工具上的白色清洁垫。只能从一个方向插入清洁工具。切勿强行用力插入。

- 5 至少重新插入并取出工具 3 至 4 次。
- 6 重新装回彩色墨盒（请参阅第 6 页的装入彩色墨盒）。
- 7 合上彩色墨盒盖。

## 清除卡纸

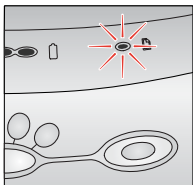

如果发生卡纸，相纸指示红将呈红色闪烁。（请参阅第 9 页的指示灯与按钮）。



**警告：**  
清除卡纸时切勿用力过大。

- 1 取出纸盘。
- 2 拔下电源线，等待 5 秒钟，然后重新插上电源线。

注：打印机将重置并弹出纸张。如果相纸无法弹出，请尝试手动将其取出。

- 3 更换纸盘。
- 4 按打印机上的 **Print**（打印）按钮重新开始打印。

## 清除彩色墨盒卡塞

如果彩色墨盒发生卡塞，墨盒指示灯将呈红色闪烁。

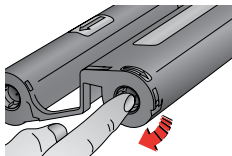
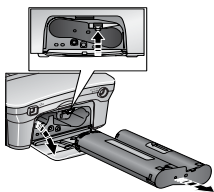
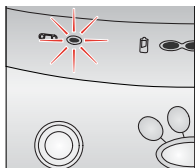

- 1 打开彩色墨盒盖。
- 2 将绿色杆向上拉动，然后取下彩色墨盒。

- 3 按下墨盒卷轴，然后按箭头所示方向旋转卷轴，使彩色墨盒中的松开部分紧绷。
- 4 重新装回彩色墨盒（请参阅第 6 页的装入彩色墨盒）。

## 携带多功能底座打印机旅行

切记：携带时，请使打印机、配件和耗材远离高温及肮脏的环境。请勿在海滩上使用。请勿将其留在高温的机动车内。

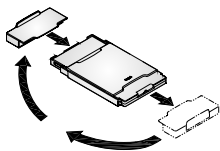

- 1 拔下电源线并取出所有的电缆。
- 2 从多功能底座打印机取出纸盘并关闭纸盘盖。
- 3 从纸盘前面取下保护盖并将其装到纸盘背面，以保护相纸。
- 4 将多功能底座打印机重新装回原来的包装盒，或使用选购的多功能底座打印机旅行包。请联系柯达产品经销商或访问

[www.kodak.com/go/printerdock](http://www.kodak.com/go/printerdock)。



## 6 故障排除

本章包含有关多功能底座打印机的帮助。

有关故障排除的更新信息，请访问我们的网站  
[www.kodak.com/go/printerdock](http://www.kodak.com/go/printerdock)。

### 打印故障

打印		
故障	原因	操作/解决方法
未送纸。	纸盘中装入了超过 25 张相纸。	检查纸盘内侧的装纸上限线。取出并重新安装纸盘（第 8 页）。 扇动相纸，重新安装纸盘，然后按 <b>Print</b> （打印）按钮。
进纸出错或在打印机中堆叠多张纸。	纸盘中装入的纸过多，或者未正确装入相纸。	重新装纸（第 8 页），不要超过 25 张。
	未正确安装纸盘。	重新安装纸盘（第 8 页）。
打印期间相纸停止，相纸指示灯或墨盒指示灯闪烁。	卡纸。	清除卡纸（第 33 页）。
	彩色墨盒卡塞。	清除墨盒卡塞（第 34 页）。

打印		
故障	原因	操作/解决方法
打印完成前相纸停止进纸。	没有打孔边，造成进纸出错。	取出纸盘，并确保附接了可卸下的边。如有必要，重新装入新的相纸（第 8 页）。
沿打印照片长度方向出现刮痕。	打印头可能需要清洁。	清洁打印头（第 32 页）。
	相纸可能有灰尘或脏物。	取出弄脏的相纸。
打印照片空白或亮度太高。	相纸倒放。	使光面向上，Kodak 标记向下，重新装入相纸（第 8 页）。
	装入了不正确的纸。	请只使用柯达彩色墨盒与相纸套装 PH-40。
打印照片有污迹。	打印前打印面上有指纹。	拿住纸的边缘或有孔边。
打印照片有污点。	相纸可能有灰尘或脏物。	取出弄脏的相纸。 请将打印机放在洁净的环境下（第 3 页）。



打印		
故障	原因	操作/解决方法
打印照片太暗。	拍摄的照片亮度太低。	在光照较好的条件下重拍照片，或更改相机的曝光补偿。 使用计算机和 Kodak EasyShare 软件编辑照片。
	打印头温度太高。	确定多功能底座打印机不受日光直射，或未在高温环境中工作。 使多功能底座打印机冷却 5 分钟。
	通风口可能阻塞或变脏。	检查通风口未阻塞或变脏（第 3 页）。
已裁剪照片。	相机设为 4:3 的宽高比。	如果可能，请将照片设置为最佳或最佳 (3:2) 照片质量。 使用计算机和 Kodak EasyShare 软件调整已裁剪的照片。
	您的 EasyShare 软件版本可能太旧。	考虑将您的 EasyShare 软件升级为 3.0 版本或更高版本。请参阅 <a href="http://www.kodak.com/go/printdockdownloads">http://www.kodak.com/go/printdockdownloads</a> 。

打印		
故障	原因	操作/解决方法
尝试进行打印时没有任何反应。	未稳固连接交流电源线。	检查连接（第 5 页）并重试。
	未正确安装纸盘。	取出纸盘，检查是否正确放入相纸，然后重新装回（第 8 页）。
	纸已用完。	检查相纸指示灯是否亮起，然后装纸（第 8 页）。 检查纸盘是否正确装入并重新安装。
	未正确安装彩色墨盒。	检查墨盒指示灯是否亮起，然后重新安装新的彩色墨盒（第 6 页）。
	彩色墨盒已用完。	检查墨盒指示灯是否亮起，然后安装新的彩色墨盒（第 6 页）。
当尝试从相机进行打印时，没有任何反应。	相机未在多功能底座打印机中或未正确连接。	重新将相机放在多功能底座打印机上（第 14 页），然后重试。
	相机中没有任何照片。	检查相机的内置存储器和存储卡。 拍摄一张照片，然后重试。

打印		
故障	原因	操作/解决方法
当尝试从计算机进行打印时，没有任何反应（内容）。	未稳固连接 USB 电缆。	检查连接（第 24 页）并重试。
	电池监视器或类似软件始终在运行。	在启动柯达软件之前，关闭该软件。
	打印工作在打印队列中暂停或挂起。	访问系统的打印机菜单。确定未选中“暂停打印”选项旁的标记。
	计算机正在传输照片。	等待几秒钟，然后尝试从计算机打印。

打印		
故障	原因	操作/解决方法
当尝试从计算机进行打印时，没有任何反应（内容）。	计算机运行了太多的应用程序。	<ol style="list-style-type: none"> <li>1 从多功能底座打印机断开 USB 电缆的连接（第 24 页）。</li> <li>2 关闭所有软件应用程序。</li> <li>3 重新将 USB 电缆（第 24 页）连接到多功能底座打印机。</li> </ol>
	笔记本电脑的某些高级电源管理实用程序会将端口关闭，从而延长电池寿命。	请参阅您笔记本电脑用户指南的电源管理部分以禁用此功能。
	未在计算机上完全或正确安装软件。	<ol style="list-style-type: none"> <li>1 从多功能底座打印机断开 USB 电缆的连接。</li> <li>2 关闭所有软件应用程序。</li> <li>3 卸载软件（第 21 页）。</li> <li>4 重新安装 Kodak EasyShare 多功能底座打印机 4000 软件（第 21 页）。</li> <li>5 重新连接 USB 电缆到多功能底座打印机（第 24 页）。</li> </ol>
	计算机不能有效运行。	考虑升级您的计算机以满足推荐的系统要求（第 19 页）。
	操作系统无法识别多功能底座打印机 4000	<ol style="list-style-type: none"> <li>1 断开多功能底座打印机与计算机的连接。</li> <li>2 重新安装打印机驱动程序。</li> <li>3 将多功能底座打印机连接到计算机，然后重试。</li> </ol>

打印		
故障	原因	操作/解决方法
打印太慢。	打印头温度过高。	确定多功能底座打印机不受日光直射，或未在高温环境中工作。使多功能底座打印机冷却 5 分钟。
	通风口可能阻塞或变脏。	检查通风口未阻塞或变脏（第 3 页）。
	照片文件太大。	检查计算机的内存配置。
	计算机运行了太多的应用程序。	<ol style="list-style-type: none"> <li>1 从多功能底座打印机断开 USB 电缆的连接（第 24 页）。</li> <li>2 关闭所有的软件应用程序。</li> <li>3 重新将 USB 电缆（第 24 页）连接到多功能底座打印机。</li> </ol>
	计算机不能有效运行。	考虑升级您的计算机以满足推荐的系统要求（第 19 页）。

## 传输照片故障



传输照片		
故障	原因	操作/解决方法
无法传输照片至计算机。	未按下 Transfer (传输) 按钮	按 Transfer (传输) 按钮。
	交流电源变压器或 USB 电缆连接不牢。	检查连接 (第 24 页) 并重试。
	相机没有正确对接。	将相机放在多功能底座打印机上 (第 14 页), 或调整相机位置。
	在照片传输期间从多功能底座打印机中取出了相机。	重新将相机放在多功能底座打印机上 (第 14 页) 并重试。
	计算机运行了太多的应用程序。	关闭所有软件应用程序后再试。
	未在计算机上完全或正确安装软件。	<ol style="list-style-type: none"> <li>1 从多功能底座打印机断开 USB 电缆的连接。</li> <li>2 关闭所有的软件应用程序。</li> <li>3 卸载软件 (第 21 页)。</li> <li>4 重新安装 Kodak EasyShare 多功能底座打印机软件 (第 21 页)。</li> <li>5 重新连接 USB 电缆到多功能底座打印机 (第 24 页)。</li> </ol>

## 多功能底座打印机状态指示灯

墨盒指示灯		
指示灯状态	原因	操作/解决方法
指示灯呈红色稳定亮起	彩色墨盒已用完。	<ol style="list-style-type: none"> <li>1 安装新的彩色墨盒（第 6 页）。</li> <li>2 按 <b>Print</b>（打印）清除错误，并重新开始打印。</li> </ol>
	彩色墨盒色带过于松动。	<ol style="list-style-type: none"> <li>1 取出彩色墨盒，并使其紧绷（第 6 页）。</li> <li>2 重新安装彩色墨盒。</li> <li>3 按 <b>Print</b>（打印）清除错误，并重新开始打印。</li> </ol>
指示灯呈红色闪烁	未正确安装彩色墨盒。	<ol style="list-style-type: none"> <li>1 取出并重新安装彩色墨盒（第 6 页）。</li> <li>2 按 <b>Print</b>（打印）清除错误，并重新开始打印。</li> </ol>
	彩色墨盒卡塞。	<ol style="list-style-type: none"> <li>1 安装新的彩色墨盒（第 6 页）。</li> <li>2 按 <b>Print</b>（打印）清除错误，并重新开始打印。</li> </ol>

相纸指示灯		
指示灯状态	原因	操作/解决方法
指示灯呈红色稳定亮起	纸已用完。	<ol style="list-style-type: none"><li>1 装纸 (第 8 页)。</li><li>2 按 <b>Print</b> (打印) 清除错误, 并重新开始打印。</li></ol>
	未正确安装纸盘。	<ol style="list-style-type: none"><li>1 取出纸盘, 检查是否正确放入相纸, 然后重新装回 (第 8 页)。</li><li>2 按 <b>Print</b> (打印) 清除错误, 并重新开始打印。</li></ol>
指示灯呈红色闪烁	发生卡纸。	<ol style="list-style-type: none"><li>1 清除卡纸 (第 33 页)。</li><li>2 按 <b>Print</b> (打印) 清除错误, 并重新开始打印。</li></ol>

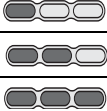

电池充电指示灯		
指示灯状态	原因	操作/解决方法
无指示灯亮起	相机未放到多功能底座打印机上或未正确对接。	将相机放在多功能底座打印机上（第 14 页），或调整相机位置。
	相机已打开。	关闭相机。
	未安装正确的电池。	安装 Kodak EasyShare 镍氢充电电池组（第 11 页）
绿色指示灯 	电池充电不足一半。	相机处于底座上。将相机留在底座上继续充电。
	电池充电已超过一半。	
	电池已完全充电。	将相机留在底座上以保持电量充足。
红色指示灯（闪烁） 	电池安装不当。	重新安装电池。
	电池或连接器插头已损坏。	检查是否有损坏。
	相机和电池暴露在过高的温度下。	缓慢将相机和电池降回室温。

打印模式指示灯		
指示灯状态	原因	操作/解决方法
一盏指示灯呈绿色稳定亮起	相应的打印选项可供选择与使用。	无需任何操作。 要改变模式，请重复按打印模式按钮（第 9 页）。
所有的指示灯均熄灭	相机中没有照片。	拍照。要更改模式，请重复按打印模式按钮。
	相机未放到多功能底座打印机上或未正确对接。	从多功能底座打印机上取下相机，然后调整相机位置。
	相机自动关机。	按多功能底座打印机上的任何按钮。

打印指示灯		
指示灯状态	原因	操作/解决方法
指示灯呈绿色稳定亮起	多功能底座打印机准备就绪，可以进行打印。	无需任何操作。
指示灯呈绿色闪烁。	多功能底座打印机正在打印。	

传输指示灯		
指示灯状态	原因	操作/解决方法
指示灯呈绿色稳定亮起	多功能底座打印机准备就绪，可以进行照片传输。	无需任何操作。
指示灯呈绿色闪烁。	照片正传输至计算机。	
指示灯熄灭	相机中没有照片。	拍照。
	相机未放到多功能底座打印机上或未正确对接。	将相机放在多功能底座打印机上（第 14 页），或调整相机位置。
	多功能底座打印机未连接到计算机。	将多功能底座打印机连接到计算机（第 21 页）。
	相机自动关机。	按多功能底座打印机上的任何按钮。
	多功能底座打印机正在从相机打印。	禁用 <b>Transfer</b> （传输）按钮。
	计算机未打开。	打开计算机。



# 7 获得帮助

## 有用的 Web 链接

获得有关多功能底座打印机的帮助	<a href="http://www.kodak.com/go/printerdock">http://www.kodak.com/go/printerdock</a>
获得有关如何在使用 Windows 系统的计算机上浏览和使用数码照片的帮助	<a href="http://www.kodak.com/go/pcbasics">http://www.kodak.com/go/pcbasics</a>
下载固件、多功能底座打印机驱动程序和 EasyShare 软件。	<a href="http://www.kodak.com/go/printdockdownloads">http://www.kodak.com/go/printdockdownloads</a>
获得相机、软件、配件及其它产品的支持	<a href="http://www.kodak.com/go/camerasupport">http://www.kodak.com/go/camerasupport</a>
若要购买各种数码相机和底座配件，请查找柯达产品零售商或访问	<a href="http://www.kodak.com/go/accessories">http://www.kodak.com/go/accessories</a>

## 本用户指南中的帮助

有关多功能底座打印机或计算机连接故障的帮助，请参阅第 6 章故障排除。

## 软件帮助

有关 Kodak EasyShare 多功能底座打印机软件的帮助，请参阅第 21 页的安装软件。

## 电话客户支持

如果您对软件或多功能底座打印机的操作有疑问，可以直接与客户支持服务代表联系。

客户支持服务时间视位置而定。

### 致电前

如果多功能底座打印机已连接计算机，请将其置于计算机旁并准备好以下信息：

操作系统 \_\_\_\_\_

处理器速度 (MHz) \_\_\_\_\_

计算机型号 \_\_\_\_\_

内存容量 (MB) \_\_\_\_\_

您收到的确切错误信息 \_\_\_\_\_

安装光盘的版本 \_\_\_\_\_

多功能底座打印机序列号 \_\_\_\_\_

相机型号 \_\_\_\_\_

## 电话号码

澳大利亚	1 800 147 701
奥地利/Osterreich	0179 567 357
比利时/Belgique	02 713 14 45
巴西	0800 15 0000
加拿大	1 800 465 6325
中国	800 820 6027
丹麦/Danmark	3 848 71 30
爱尔兰/Eire	01 407 3054
芬兰/Suomi	0800 1 17056
法国	01 55 1740 77
德国/Deutschland	069 5007 0035
希腊	00800 441 25605
香港	800 901 514
印度	91 22 617 5823
意大利/Italia	02 696 33452
日本	03 5644 5050
韩国	0798 631 0024
荷兰/Nederland	020 346 9372
新西兰	0800 440 786
挪威/Norge	23 16 21 33
菲律宾	1 800 1 888 9600
葡萄牙	021 415 4125
新加坡	800 6363 036

西班牙/Espana	91 749 76 53
瑞典/Sverige	08 587 704 21
瑞士/Schweiz/Suisse	01 838 53 51
台湾	0080 861 008
泰国	001 800 631 0017
英国	0870 243 0270
美国	1 800 235 6325
美国以外地区	585 726 7260
国际长途电话	+44 131 458 714
国际长途传真	+44 131 458 962

要获得最新列表，请访问：<http://www.kodak.com/US/en/digital/contacts/DAIInternationalContacts.shtml>。



## 8 附录

本附录提供有关多功能底座打印机的技术信息。

### 多功能底座打印机技术规格

技术规格 — 多功能底座打印机		
打印原理		热染转印
工作温度 — 获得最佳照片质量		49 至 95°F (10 至 35°C)
直流电压输入		24 V 直流电, 1.8 安
交流电压		110 V 至 240 V 50/60 Hz
工作湿度		相对湿度 10% 至 86%
打印机尺寸 (不包括相机)	宽度	8.0 英寸 (20.2 厘米)
	厚度	6.38 英寸 (16.2 厘米)
	高度	3.3 英寸 (8.3 厘米)
	重量	40 盎司 (1.14 千克)
打印机尺寸 (不包括纸盘)	宽度	8.0 英寸 (20.2 厘米)
	厚度	6.38 英寸 (16.2 厘米)
打印机尺寸 (包括纸盒)	厚度	13.2 英寸 (33.6 厘米)
打印机尺寸 (包括彩色墨盒)	宽度	9.33 英寸 (23.7 厘米)

### 技术规格 — 多功能底座打印机

桌面或表面间距	宽度	18 英寸 (45.7 厘米)
纸盘	宽度	4.75 英寸 (12 厘米)
	厚度	7.75 英寸 (19.75 厘米)
彩色墨盒	宽度	3.14 英寸 (8 厘米)
	厚度	5.21 英寸 (13.25 厘米)
相片尺寸		4 x 6 英寸 (102 x 152 毫米)   <b>警告：</b> 切勿使用喷墨打印纸
纸张大小		4 x 7.13 英寸 (102 x 181 毫米)

## 配件和耗材

用于多功能底座打印机的柯达配件和耗材包括：

配件和耗材	
物品	产品目录编号
Kodak EasyShare 多功能底座打印机 4000 US 不包括 sensormatic 卡	825-6901
US 包括 sensormatic 卡	859-9268
EMER	867-7494
LAR	897-2440
GCR	198-1992
APR	865-5335
Canada	144-7150
Kodak 彩色墨盒和相纸套装 (PH-40)	123-1349 (英语) 116-5257 (多种语言)
EasyShare 镍氢充电电池组	114-8683
柯达多功能底座打印机旅行套装	126-8903

有关各种柯达配件和耗材的详细信息，请联系柯达产品经销商，或访问 [www.kodak.com/go/accessories](http://www.kodak.com/go/accessories)。

## 安全标签



**电击危险：**

切勿打开。只能在干燥的地方使用。



**警告：**

为避免电击危险，请只使用本用户指南指定的产品。  
在使用前阅读所有的说明。

## 监管信息

### FCC 规章条例执行保证

本设备已经过测试，根据 FCC 规则第 15 章之规定，符合 B 类数码设备的限制。此类限制旨在为居民安装提供防止有害干扰的合理保护。

本设备生成、使用和辐射无线电频率能量，如果不依照说明安装或使用，则可能对无线电通讯造成有害干扰。但是，无法担保在某一特定安装中不会出现此类干扰。

如果此设备会对无线电或电视接收装置造成有害干扰（可通过打开和关闭此设备来确定是否有干扰），则欢迎用户采用以下一种或多种措施尝试克服干扰：1) 重新调整接收天线的方向或重新放置接收天线；2) 增加设备和接收装置之间的间距；3) 将设备与非接收装置连接线路上的插座相连；4) 向经销商或经验丰富的无线电 /TV 技术员咨询，以获得其它建议。

任何未经负责执行规范一方明确许可的更改或改动均可能使用户丧失操作设备的权利。必须使用所有随产品提供的屏蔽接口电缆或在其他地方规定在产品安装中指定使用的其他部件或附件，以便确保符合 FCC 的规则。

KODAK EASYSHARE Printer Dock 4000



Tested To Comply  
With FCC Standards

FOR HOME OR OFFICE USE

## 加拿大通讯部 (DOC) 声明

符合通讯部 (DOC) B 类规定 — 本 B 类数码装置符合加拿大 ICES-003。

**Observation des normes-Class B** — Cet appareil numérique de la classe B est conforme à la norme NMB-003 du Canada.

## 处理信息

多功能底座打印机和交流变压器的电路板含有少量的铅。此材料的处理出于环境因素可能需要管制。有关处理或回收的信息，请联系本地的管理机构或访问电子工业联盟的网站 [www.eiae.org](http://www.eiae.org)。



# 索引

## 字母

### Kodak

- EasyShare 软件, 26, 51
- Kodak EasyShare 多功能底座打印机 4000。请参阅多功能底座打印机

### Macintosh 操作系统, 20, 21

### PC 系统要求, 19

### Transfer (传输) 按钮和状态指示灯, 49

### USB 电缆连接, ii, 24

### Windows 操作系统

- 安装软件, 21
- 系统要求, 19

## A

### 安装

- 墨盒, 6
- 软件, 21
- 相机接插件, 4
- 按钮与指示灯, 9, 49

## B

### 版面, 格式, 26

### 帮助

- 电话支持, 52-54

### 技术, 23, 51-54

### 排除多功能底座打印机故障, 37

### 包装多功能底座打印机以便移动, 35

### 包装内容, 2

## C

### 裁下打印照片的有孔边, 16, 28

### 彩色墨盒

- 安装, 6
- 清除卡塞, 34

### 彩色墨盒盖, iii

### 插入纸盘, 8

### 产品支持, 23, 51

### 充电

- 电池, 47
- 相机, 14

### 储藏彩色墨盒, 6

### 处理与储藏

- 彩色墨盒, 6
- 相纸, 7

### 传输照片, 25, 44

## D

### 打印

- 从相机, 15

- 故障, 37
  - 其它应用程序, 27
  - 取消, 17, 29
  - 有计算机, 26
  - 打印工作, 监视, 29
  - 打印机, 监视, 29
  - 打印机尺寸, 55
  - 打印模式按钮和状态指示  
灯, i, 48
  - 打印头, 清洁, 32
  - 打印照片的边,  
裁下, 16, 28
  - 打印照片的有孔边,  
裁下, 16, 28
  - 电池
    - 订购, 57
    - 装入, 11
    - 状态指示灯, 47
  - 电话号码, 53-54
  - 电缆, 24, 57
  - 电气, 连接, 5, 55
  - 电源, 连接, 5
  - 对接相机和对相机  
充电, 14
  - 多功能底座打印机
    - 侧视图, iii
    - 打印头, 清洁, 32
    - 故障排除, 37
    - 后视图, ii
    - 技术帮助, 23, 51-54
    - 技术规格, 55
    - 计算机, 19
    - 连接, 24
    - 配件和耗材, 57
    - 前视图, i
    - 升级, 23, 51
    - 维护, 31
    - 位置与安装, 3
    - 携带, 35
    - 状态指示灯, 45-49
  - 多功能底座打印机的侧视  
图, iii
  - 多功能底座打印机的后视  
图, ii
  - 多功能底座打印机的前视  
图, i
  - 多功能底座打印机的视  
图, i-iii
  - 多功能底座打印机的  
维护, 31
  - 多功能底座打印机的  
位置, 3
  - 多功能底座打印机的  
重量, 55
  - 多功能底座打印机周围的  
间隙, 3
- F**
- 符合 FCC 规定, 58
  - 符合加拿大规定, 59
  - 服务与支持, 52-54



**G**

- 盖, 彩色墨盒, iii
- 格式相纸版面, 26
- 工作, 监视打印, 29
- 工作温度与湿度, 55
- 购买配件和耗材, 51, 57
- 故障
  - 传输照片, 44
  - 打印, 37
- 故障排除
  - 传输照片故障, 44
  - 打印故障, 37
  - 卡纸, 33
  - 墨盒卡塞, 34
- 固件, 升级, 23, 39, 51
- 国际电话号码, 53-54

**H**

- 耗材和配件, 51, 57
- 号码, 电话, 53-54
- 环境要求, 55

**J**

- 技术规格
  - Macintosh 操作系统, 20
  - Windows 操作系统, 19
  - 多功能底座打印机, 55
- 技术支持, 23, 51-54
- 计算机
  - 打印, 26
  - 多功能底座打印机, 19
  - 连接, 24

- 系统要求, 19
- 有用的网站, 51

**加载**

- 软件, 21
- 监管信息, 58, 59
- 监视打印机和打印工作, 29
- 交流电源连接器, ii
- 接插件, 相机, 4
- 解决故障
  - 传输照片, 44
  - 打印, 37

**K**

- 卡塞, 清除, 33, 34
- 柯达
  - 联系, 52-54
  - 网站, 51
- 柯达网站, 51
- 柯达网址, 51
- 客户支持 800 号码, 54
- 客户支持号码, 52-54
- 客户支持免费号码, 54

**L**

- 联系柯达, 52-54
- 连接
  - 电源, 5
  - 计算机, 24

**M**

模式, 色彩, 27

墨盒

处理与储藏, 6

技术规格, 56

清除卡塞, 34

装入, 6

状态指示灯, 45

墨盒盖, 彩色, iii

**P**

配件和耗材, 51, 57

配件和耗材的产品目录编号, 57

**Q**

清除

卡纸, 33

墨盒卡塞, 34

清洁

打印头, 32

多功能底座打印机, 31

取消打印, 17, 29

**R**

软件

Kodak EasyShare, 26, 51

安装, 21

帮助, 51

打印, 27

升级, 23, 51

卸载, 22

要求, 19

**S**

色彩模式选项, 27

设置照片质量, 12

升级软件, 23, 39, 51

**T**

通用相机接插件, 4

托盘, 放入相纸, 8

**W**

温度要求, 55

**X**

系统要求, 19

显示器, 要求, 19, 20

相机

打印, 15

电池, 装入, 11

对接与充电, 14

接插件, 安装, 4

相纸

格式化, 26

技术规格, 56

卡塞, 清除, 33

通道, ii

托盘, i, 8

装入, 8

状态指示灯, 45

携带多功能底座打  
印机, 35  
卸载软件, 22

**Y**

要求  
    环境, 55  
    系统, 19  
移动多功能底座打  
印机, 35

**Z**

增强色模式, 27  
照片  
    传输, 25  
    设置质量, 12  
支持, 技术, 23, 51-54  
指示灯, 状态, 9, 45-49  
指示灯与按钮, 9  
质量, 设置, 12  
装入  
    墨盒, 6  
    相机电池, 11  
    相纸, 8  
状态监视器, 29  
状态指示灯, 45-49  
自然色模式, 27  
自然色模式, 28

