

Portable MiniDisc Recorder

使用说明书



MDLP



随身听

“WALKMAN”是
Sony Corporation
的商标。

MZ-R909

警告

为防止火灾或电击危险，请勿将设备置于雨中或潮湿的地方。

为避免电击，请勿打开机壳。维修仅可委托专业人员进行。

请勿将本系统安放在书橱或壁橱等狭窄封闭处。

请勿使报纸、桌布、窗帘等物品挡住本设备的通风孔，以免造成火灾。另外，请勿将点燃的蜡烛放在本设备上。

请勿将盛满液体的物品（例如花瓶）放在本设备上，以免造成火灾或电击。

某些国家可能会对本产品所用电池的处理有规定。

请向当地管理部门咨询。

注意

如果将光学仪器与本产品一起使用，将会增强对眼睛造成的危害。

注意 — 开机时会产生不可见的激光辐射

要避免暴露在光束下

通知

在任何情况下，卖方对任何性质的直接、偶然或间接的产品损害，或者对因产品的质量缺陷或使用其它产品而导致的损失或费用概不负责。

 本产品上的 CE 标记仅对于欧盟市场上销售的产品才有效。

目录

控件概览	8
如何使用转点钮	11
菜单一览表	11
菜单功能	11
录音机上的菜单表	13
遥控器上的菜单表	17

使用入门	19
-------------------	-----------

立即录制 MD!	22
-----------------------	-----------

立即播放 MD!	25
-----------------------	-----------

多种录制方式	27
与音源连接的两种方式	27
使用模拟输入录制（要求使用线缆）	28
获得更长的录制时间（MDLP）	29
如果不想在曲目开端自动添加“LP:”	29
使用分组功能（分组方式录制）录制曲目	30
要激活分组方式	31
将曲目录制到新的分组	31
将曲目录制到现有的分组	32
与音源播放机开始 / 停止同步录制（同步录制）	32
在不重写现有内容的情况下进行录制	33
使用麦克风录制	34
要选择麦克风灵敏度，请执行以下操作：	34
按指定的时间间隔自动添加曲目标志（自动时间标记）	35
手动调节录制声级（手动录制）	36

检查剩余时间或录制位置	37
在录音机上	37
在遥控器上	38
设置时钟以标记录制时间	39
在录制期间复制 CD 文本信息 (Joint Text)	40

多种重放方式 42

快速搜索特定曲目或位置 (快速搜索)	42
监控曲目编号或曲目名称时搜索特定曲目 (索引搜索)	42
监控经过时间时搜索特定位置 (时间搜索)	43
使用分组功能 (分组方式)	43
聆听特定分组中的曲目 (分组方式重放)	43
选择和播放所需分组 (分组跳跃方式)	44
更改播放方式	45
在录音机上	45
在遥控器上	46
调节音质 (数码声音预置)	48
选择音质	48
调节音质	48
要更改重放速度 (速度控制)	50
存储各个光盘的设置 (个人光盘存储器)	51
在录音机上	51
在遥控器上	51
检查剩余时间或播放位置	52
在录音机上	52
在遥控器上	53
连接至立体声系统 (LINE OUT)	53

编辑录制曲目 55

标记录制内容	55
在录音机上	55
在遥控器上	57

存储标记中常用的短语	59
在录音机上	59
在遥控器上	61
将曲目或分组作为新的分组登记（分组设置）	63
释放分组设置	64
移动录制曲目	64
在录音机上	64
在遥控器上	65
将曲目移至不同分组	65
在录音机上	65
在遥控器上	66
更改光盘上分组的顺序（分组移动）	66
在录音机上	66
在遥控器上	67
添加曲目标志	67
擦除曲目标志	68
擦除曲目或分组	68
要擦除曲目	68
擦除整张光盘	69
要擦除分组	69
<hr/>	
其它操作	70
抑制声音跳跃（G-PROTECTION）	70
使用闹钟（乐曲定时器）	70
在录音机上	70
在遥控器上	71
保护听力（AVLS）	72
在录音机上	72
在遥控器上	72
关闭哔声	73
在录音机上	73
在遥控器上	73
调节显示窗口的对比度（对比度调节）	73
锁定控制（HOLD）	74

电源	75
电池寿命	75

附加信息	76
使用须知	76
故障检修	79
系统限制	83
信息	84
规格	87
MD 是什么?	88

控件概览

有关详情，请参阅（ ）内所示页的内容。

录音机

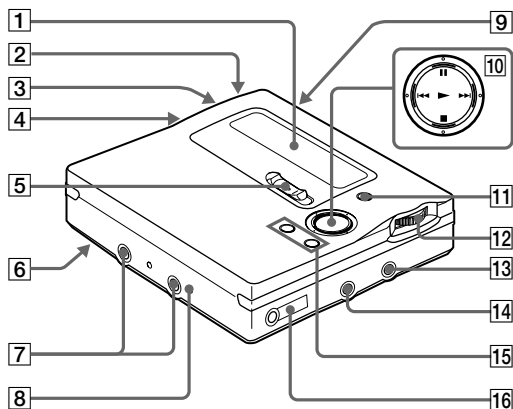

- | | |
|--|--|
| 1 显示窗口 (11) (32) (45) (55) (70) | 11 GROUP/CANCEL 按钮 (31) (43) (56) (61) |
| 2 T MARK 按钮 (39) (56) (67) | 12 转点钮 (MENU/ENTER) (11) (29) (40) (42) (56) (70) |
| 3 END SEARCH 按钮 (23) (31) (60) | 13 LINE IN (OPT) 插孔 (22) (28) |
| 4 电池室 (19) | 14 MIC (PLUG IN POWER) 插孔 (34)
MIC (PLUG IN POWER) 插孔具有一个触点。 |
| 5 REC (录制) 开关 (23) (28) | 15 VOL +/- 按钮 (25) (56)
VOL +/- 按钮具有一个触点。 |
| 6 HOLD 开关 (在背面) (20) (74) | 16 (耳机) /LINE OUT 插孔 (20) (40) (53) |
| 7 连接干电池盒的端子 (20) | |
| 8 DC IN 3V 插孔 (19) (22) | |
| 9 OPEN 按钮 (21) | |
| 10 (播放/输入) 按钮 (23) (25) (56)
(暂停) 按钮 (23) (25) (36) (43) (56)
(REW/FF) 按钮 (23) (25) (32) (43) (56) (68)
(停止) /CHG 按钮 (21) (23) (25) (40) (48) (56) | |

录音机的显示窗口

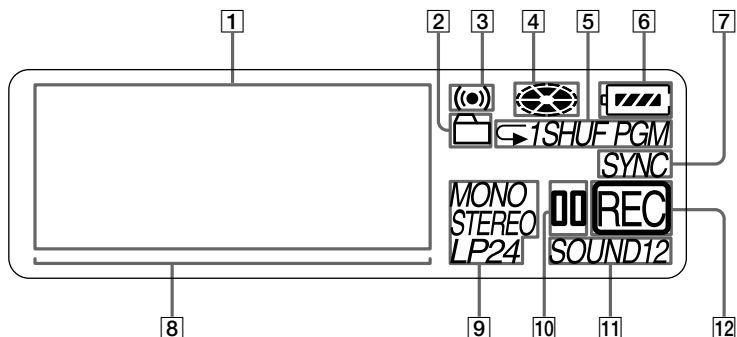

- 1** 字符信息显示屏 (11) (37) (45) (55) (70)
显示光盘名称和曲目名称、日期、错误信息和曲目编号等。
- 2** 分组指示 (31) (43) (57)
- 3** 定时器指示 (70)
- 4** 光盘指示 (32) (45) (55) (70)
指明光盘正在旋转，以录制、播放或编辑 MD。
- 5** 播放方式指示 (45)
指明 MD 的播放方式（随机播放、编序播放、重复播放等）。
- 6** 电池指示 (19) (75)
指明电池的近似使用情况。
- 7** SYNC（同步录制）指示 (32)
- 8** 声级表 (36) (45)
- 9** STEREO（SP 立体声）、LP2（LP2 立体声）、LP4（LP4 立体声）、MONO（单声道）指示 (29)
- 10** 暂停指示
- 11** 声音指示 (48)
在“数码声音预置”功能打开时亮起。
- 12** REC 指示 (23) (36)
录制时亮起。如果闪烁，表示录音机处于待机方式。

带遥控器的耳机

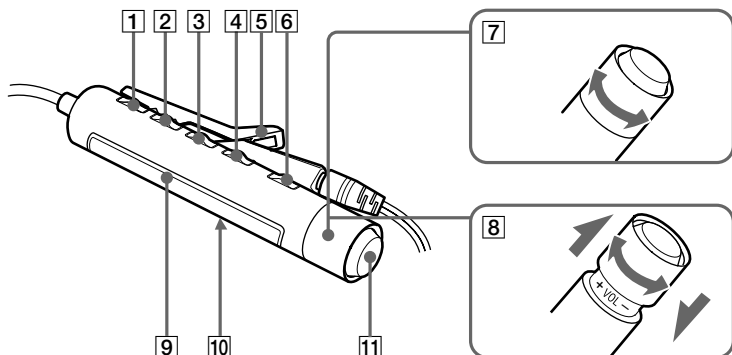

- 1** DISPLAY 按钮 (31) (38) (42) (53) (57) (71)
- 2** PLAYMODE 按钮 (44) (47) (58)
- 3** RPT/ENT (重复 / 输入) 按钮 (47) (49)
- 4** SOUND 按钮 (49)
- 5** 夹子
- 6** II (暂停) 按钮 (25) (42) (58) (61)
- 7** 控制 (◀◀/▶▶▶▶) (25) (31) (42) (49) (58) (71)
▶▶▶▶: 播放、AMS、FF
◀◀: REW
转动或转动并锁定, 以便播放、快进、倒带等。
- 8** 控制 (VOL +/-) (25) (58)
拉出并转动, 以便调节音量。
- 9** 显示窗口 (38) (47) (71)
- 10** HOLD 开关 (20) (74)
- 11** ■ (停止) 按钮¹⁾ (25) (31) (42) (57) (71)

¹⁾ 可以用作“输入”按钮, 视功能而定。

遥控器的显示窗口

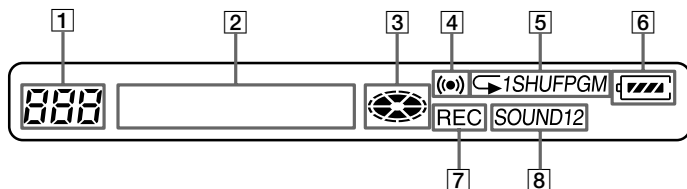

- 1** 曲目编号显示 (38) (47) (71)
- 2** 字符信息显示屏 (38) (47) (53) (71)
- 3** 光盘指示 (38) (47) (71)
- 4** 定时器指示 (71)
- 5** 播放方式指示 (47)
- 6** 电池电量指示 (38) (47) (71)
- 7** REC 指示 (23) (38)
- 8** SOUND 指示 (49)

如何使用转点钮

录音机上的转点钮在重放、录制、编辑以及录音机停止播放期间，可以执行多种不同的操作。

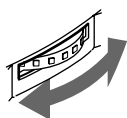

转动以选择

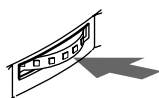

按下以输入

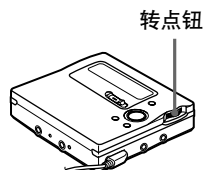

选择菜单项时的显示窗口

按下转点钮，以在录音机的显示窗口中显示菜单项。向下转动转点钮可以向下滚动显示；向上转动转点钮可以向上滚动显示。请于菜单项在显示屏上闪烁时按下转点钮，以便选定该项。



向上转动转点钮可以向上滚动显示



向下转动转点钮可以向下滚动显示

菜单一览表

菜单功能

按录音机上的转点钮，或者持续按遥控器上的 DISPLAY 按钮 2 秒钟或更长时间，以便进入菜单。

录音机上的菜单 ¹⁾	遥控器上的菜单 ¹⁾	功能
EDIT	EDIT	选择编辑操作（标记或擦除曲目、光盘或分组等）。（第 56 至 61、63 至 66、68 和 69 页）。
DISPLAY	—	显示已播放时间、剩余播放时间等（第 38 和 52 页）。
PLAY MODE	—	选择播放方式（重复播放、随机播放等）（第 45 页）。
RecVolume	—	选择自动或手动调节录制声级（第 36 页）。

录音机上的菜单 ¹⁾	遥控器上的菜单 ¹⁾	功能
REC MODE	—	选择录制方式 (SP 立体声、LP2 立体声、LP4 立体声或单声道) (第 29 页)。
M-TIMER	M-TIMER	设置闹钟 (乐曲定时器) (第 70 页)。
AUDIO OUT	—	选择  /LINE OUT 插孔输出 (第 53 页)。
SOUND	—	选择 “SOUND 1” 或 “SOUND 2” (数码声音预置) (第 48 页)。
—	SPEED	在播放期间更改播放速度 (第 50 页)。
—	GROUP	打开和关闭分组功能 (第 31 页)。
PERSONAL	PERSONAL	在个人光盘存储器中输入或擦除光盘信息 (第 51 页)。
SYNC REC	—	选择 “ON” 或 “OFF” 同步录制 (第 32 页)。
TIME MARK	—	选择 “自动时间标记” 设置 (第 35 页)。
MIC SENS	—	选择麦克风灵敏度 (第 34 页)。
—	SEARCH	选择 Index 搜索 (在监控曲目编号或曲目名称的同时进行搜索) 或 Time 搜索 (在监控经过时间的同时进行搜索) (第 42 页)。
OPTION	OPTION	<ul style="list-style-type: none"> • AVLS (自动音量限制器系统) — 选择 “AVLS ON” 或 “AVLS OFF” (第 72 页)。 • BEEP (耳机哔声) — 选择 “BEEP ON” 或 “BEEP OFF” (第 73 页)。
	—	<ul style="list-style-type: none"> • REC-Posi — 选择录制起点 (第 33 页)。 • LP Stamp — 选择 “Stamp ON” (录音机会在曲目名称前添加 “LP:”) 或 “Stamp OFF” (第 29 页)。 • CONTRAST — 调节显示屏的对比度 (第 73 页)。 • CLOCK SET — 设置时钟 (第 39 页)。

¹⁾ 可选的菜单项随分组模式的开关或录音机的操作状态而有所不同。



对于遥控器上的 DISPLAY (第 38 和 53 页)、PLAYMODE (第 46 页)、RPT (重复) (第 47 页) 以及 SOUND (第 48 页) 菜单功能, 请使用相应的按钮。

录音机上的菜单表

下面各页显示了每个操作状态下录音机上提供的菜单。每个图表均显示了在每个菜单层可以选择的各种菜单和菜单项。有关菜单操作的详情，请参阅“菜单功能”（第 11 页）。菜单和菜单项可以在显示屏上反复显示。

录音机停止时选定的菜单和菜单项

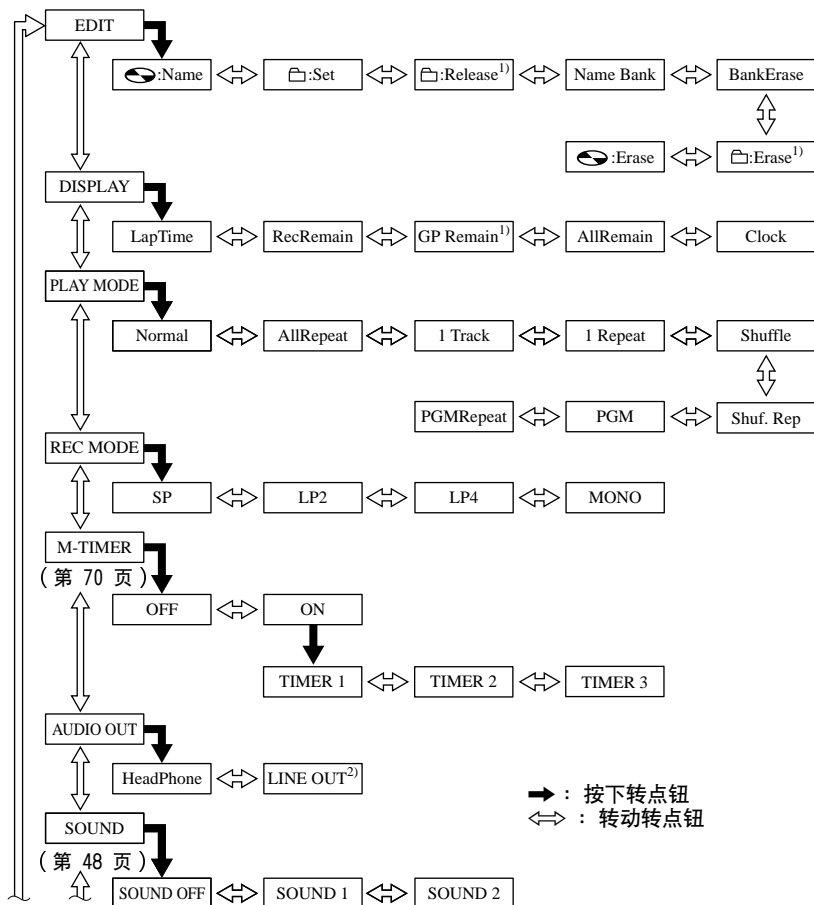

接下页

接上页

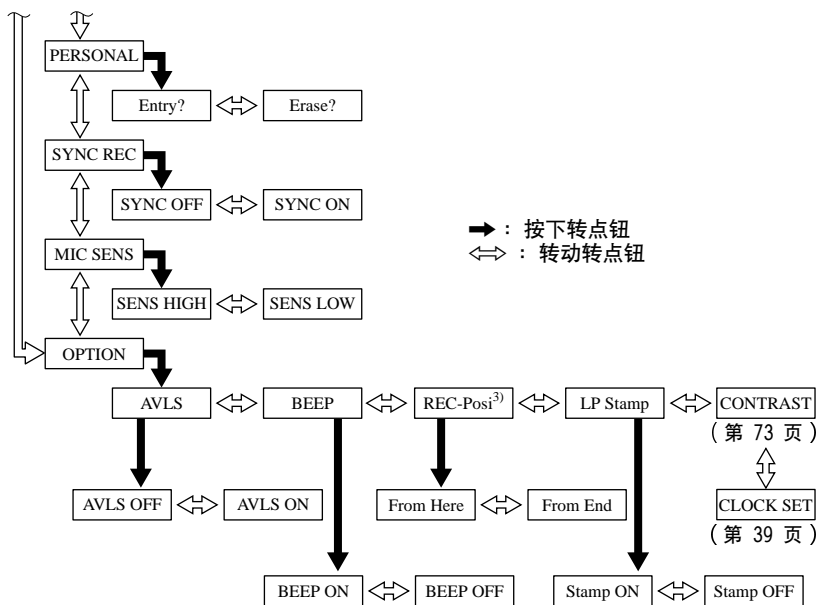

1) 只有在分组模式下播放然后停止播放录音机时，才会显示。

2) 当提供的遥控器连接至 Ω /LINE OUT 插孔时，不会显示。

3) 只有在分组模式关闭时才可选。

按录音机上的 CANCEL 按钮，取消菜单操作。

录音机正在播放时选定的菜单和菜单项

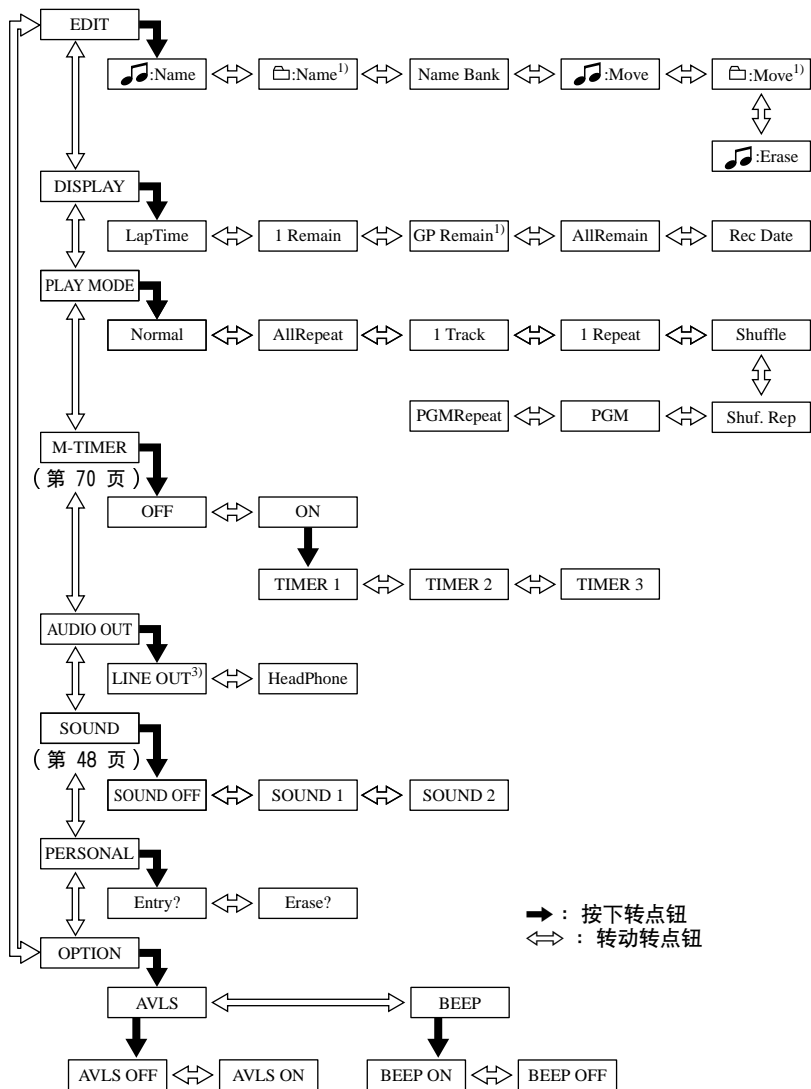

¹⁾ 只有在分组模式下播放然后停止播放录音机时，才会显示。

²⁾ 当提供的遥控器连接至 Ω /LINE OUT 插孔时，不会显示。

按录音机上的 CANCEL 按钮，取消菜单操作。

录音机正在录制时选定的菜单和菜单项

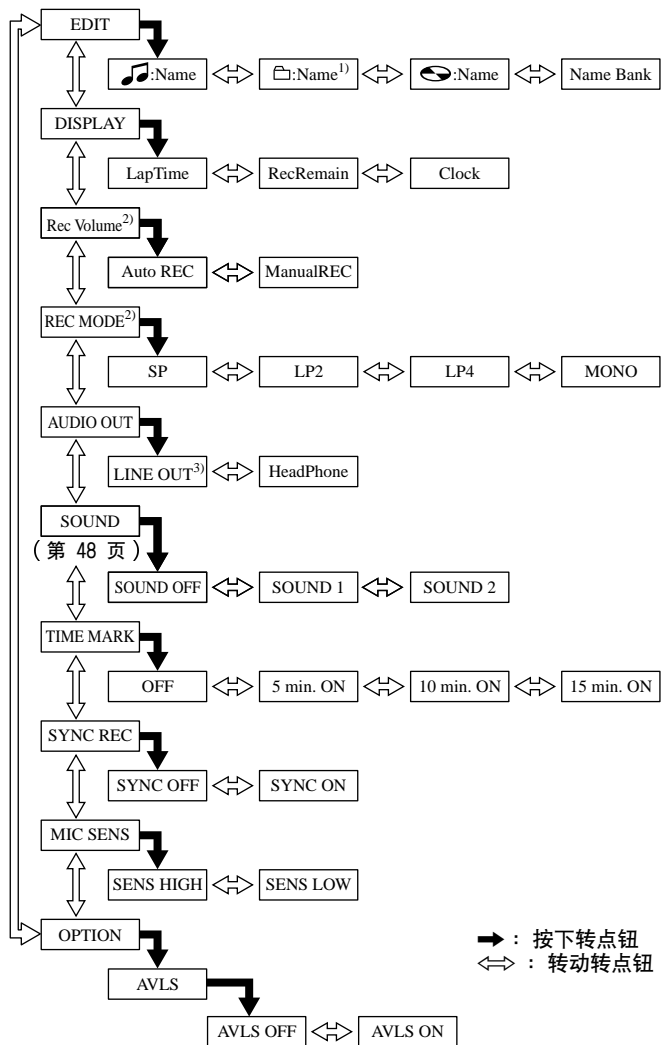

1) 只有在分组模式下播放然后停止播放录音机时，才会显示。

2) 当提供的遥控器连接至 Ω /LINE OUT 插孔时，不会显示。

3) 只有在分组模式关闭时才可选。

按录音机上的 CANCEL 按钮，取消菜单操作。

遥控器上的菜单表

下面显示了每个操作状态下遥控器上提供的菜单。每个图表均显示了在每个菜单层可以选择的各种菜单和菜单项。有关菜单操作的详情，请参阅“菜单功能”（第 11 页）。菜单和菜单项可以在显示屏上反复显示。

录音机停止时选定的菜单和菜单项

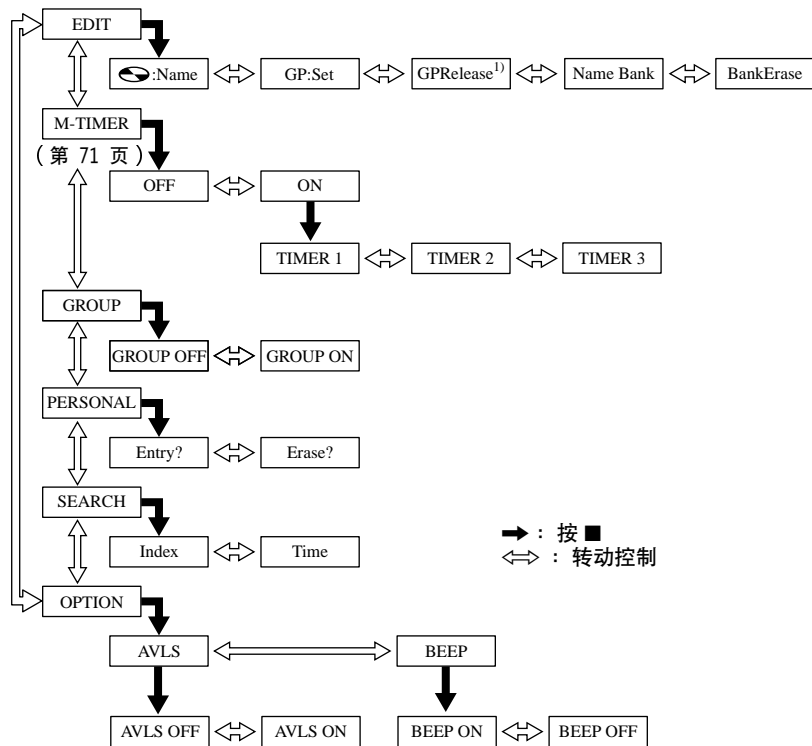

¹⁾ 只有在分组模式下播放然后停止播放录音机时，才会显示。

持续按遥控器上的 DISPLAY 按钮 2 秒钟或更长时间，以便取消菜单操作。

录音机正在播放时选定的菜单和菜单项

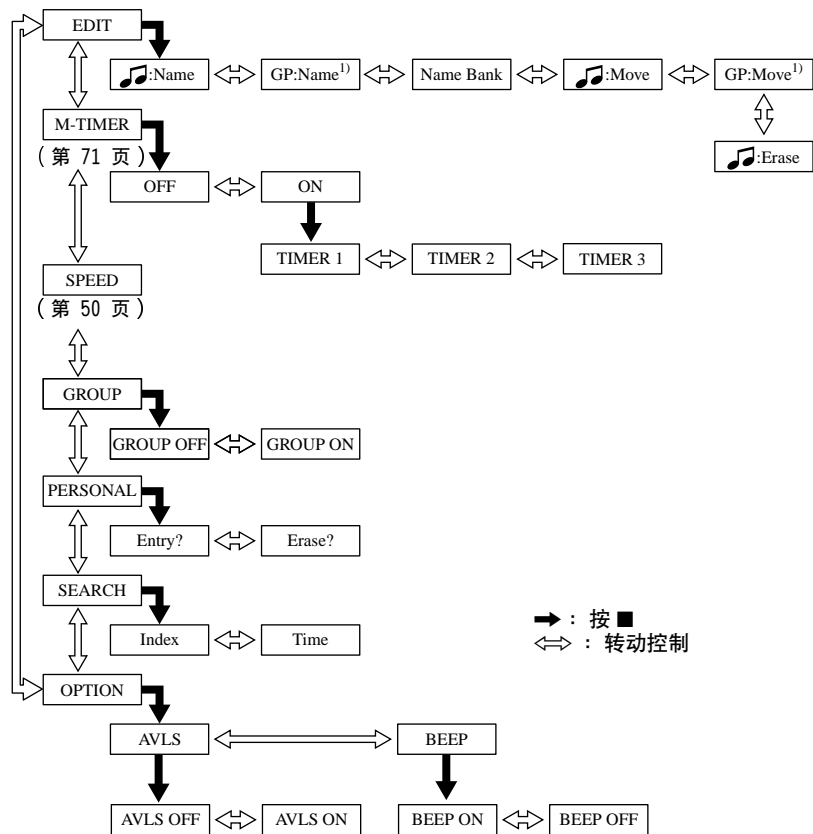

¹⁾ 只有在分组模式下播放然后停止播放录音机时，才会显示。

持续按遥控器上的 DISPLAY 按钮 2 秒钟或更长时间，以便取消菜单操作。

录音机正在录制时选定的菜单和菜单项



¹⁾ 只有在分组模式下播放然后停止播放录音机时，才会显示。

持续按遥控器上的 DISPLAY 按钮 2 秒钟或更长时间，以便取消菜单操作。

使用入门

使用之前，请为充电式电池充电。即使充电式电池未充电，只要连接了交流电源转接器，您就可以使用录音机。

1 插入充电式电池

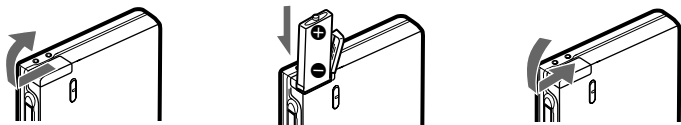

首先插入充电式电池的负极。

2 为充电式电池充电

如何安装充电支座

务必牢固地连接充电支座的所有部件。

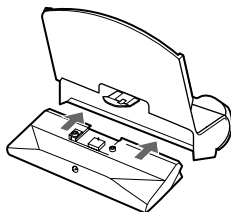

连接至墙上插座

提供的交流电源转接器

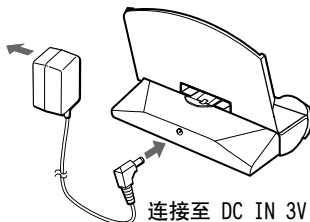

连接至 DC IN 3V

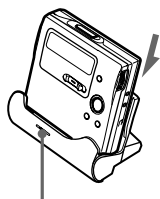

务必检查 CHARGE 灯是否亮起

- ① 将提供的交流电源转接器连接至 DC IN 3V。
- ② 将录音机放在充电支座上。

完全充电大约需要 6 个小时，充电完毕后 CHARGE 灯会熄灭。



当录音机放在充电座上或正在充电时，切勿对其进行任何操作。否则，可能导致录音机出现故障或无法对电池充电。

使用干电池

将干电池盒装到录音机上。

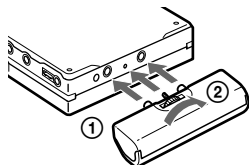

首先插入电池负极。

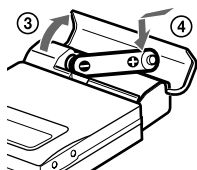

插入 LR6 (尺寸 AA) 的碱性干电池。

为尽可能地延长录音机的操作时间，请将干电池与完全充电的充电式电池一起使用。

3 进行连接并且解除对控件的锁定

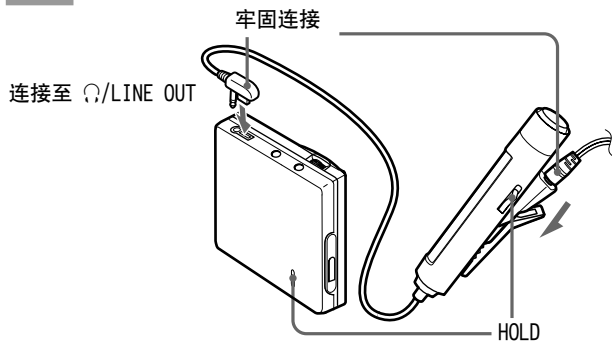

① 将带有遥控器的耳机连接至 Ω /LINE OUT。

② 按图示箭头方向 (→) 滑动 HOLD 按钮，解除对控件的锁定。

4 放入 MD (使用可录制的 MD 进行录制。)

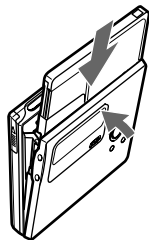
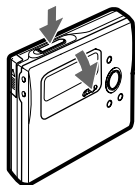



① 按下 OPEN 按钮，打开机盖。

② 将 MD 有标签的一面朝前放入，然后按下机盖将其合上。



此外，您还可以通过将提供的交流电源转接器直接连接至录音机来为电池充电。

1 在录音机停止播放之后，请将提供的交流电源转接器连接至录音机上的 DC IN 3V 插孔，然后按 **■**/CHG 按钮。

“Charging”（正在充电）”字样和  将出现在显示屏上，充电开始。完全充电大约需要三个半小时。 消失时充电结束。充电时间会随电池状态的不同而有所不同。

2 将交流电源转接器从交流电源插座上拔下。

说明

- 提供的充电支座只可用于本录音机，不能为任何其它型号的录音机充电。
- 除提供的电池以及指定使用的电池 (NH-14WM(A)) 以外，切勿使用本录音机为任何其它电池充电。
- 尽管充电支座和电池在充电过程中可能变得很热，但这并不会造成任何危险。
- 请务必使用提供的交流电源转接器。

- 如果第一次为充电式电池充电，或在长期未使用后为其充电，电池寿命可能比正常寿命短。反复放电并重新充电几次之后，电池寿命应恢复到正常。充电式电池大约可以反复充电 300 次。
- 如果完全充电的充电式电池寿命只有正常寿命的一半，请更换电池。
- 只要充电结束，请务必立即从充电支座上取下录音机并且从墙上插座上拔下交流电源转接器。如果交流电源转接器长期连接在电源上，可能会降低电池的工作效率。
- 在直接使用提供的交流电源转接器对电池进行充电时，请注意以下几点。
 - 如果在充电完毕之后立即按下 **■**/CHG 按钮，将再次开始充电。如果发生这种情况，请再次按下 **■**/CHG 按钮停止充电操作，因为电池已完全充电。
 - 如果试图在充电期间对录音机进行操作，充电过程将会停止。
- 充电期间，如果您将录音机从充电支座上拿走的时间超过 3 或 4 秒钟，然后再重新放回支座上，这样，在大约 6 个小时之后，CHARGE 灯才会熄灭，而不考虑录音机已经在支座上放置的时间。但是，请注意，当录音机放在支座上的总时间（取下录音机之前以及重新放回支座上之后的时间和）达到大约 6 个小时后，录音机即已完全充电，即使 CHARGE 灯未熄灭。

立即录制 MD!

您可以通过光缆将本录音机与数码音源连接起来，以便进行数码录制。在使用内置采样率转换器的情况下，您甚至可以从具有不同采样率的数码设备（如 DAT 卡座或 BS 调谐器）进行数码录制（参阅“数码录制说明”（第 77 页））。要从模拟音源进行录制，请参阅“使用模拟输入录制（要求使用线缆）”（第 28 页）。要将曲目录制在现有分组中，请参阅“使用分组功能（分组方式录制）录制曲目”（第 30 页）。建议录制时使用提供的交流电源转接器。

1 进行连接（将电缆完全且牢固地插入相应的插孔。）

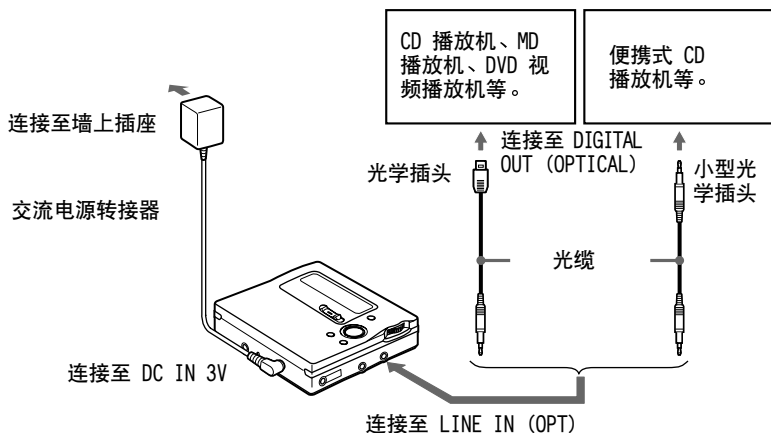

2 指定录制位置

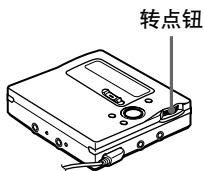

- ① 在录音机停止播放的情况下，按住转点钮并且转动，直至“OPTION”字样在显示屏上闪烁，然后再次按下转点钮。
- ② 转动转点钮，直至“REC-Posi”字样在显示屏上闪烁，然后按下转点钮。

- ③ 为了避免覆盖当前内容，请转动转点钮，直至“From End”字样在显示屏上闪烁，然后按下转点钮。这样，所有新内容将录制到当前内容的结尾处之后。

如果要覆盖当前内容，请转动转点钮，直至“From Here”字样在显示屏上闪烁，然后按下转点钮。这样，只要录制新内容，当前内容就会被新内容覆盖。

3 录制 MD

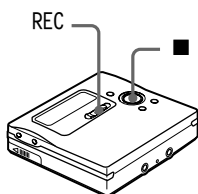

- ① 按住 REC 并将其向右滑动。显示屏上会出现“REC”字样并且 REC 开关上的 REC 指示灯会亮起，录音机开始录制。
- ② 播放要录制的 CD 或磁带。

要停止录制，请按下 ■ 按钮。

在按 ■ 按钮停止播放之后，录音机将在约 10 秒钟内（在使用电池时）或约 5 分钟内（在使用交流电源转接器时）自动关闭。

目的	操作
从当前内容的结尾处开始录制 ¹⁾	按下 END SEARCH，然后按住 REC 并将其向右滑动。
覆盖先前录制内容的一半 ¹⁾	按下 ►、◀◀ 或 ►►，找到录制的起始点，然后按 ■ 按钮停止。然后按住 REC 并将其向右滑动。
暂停	²⁾ 按下 按钮重新开始录制。
取出 MD	按 ■ 并且打开机盖。 ³⁾ (“TOC Edit”字样在显示屏上闪烁，则不能打开机盖。)

- 1) 如果将“REC-Posi”设置为“From End”，录制操作将始终从先前录制内容的结尾处开始（第 33 页）。
- 2) 暂停的同时，录音机会在再次按下 **II** 按钮可以重新开始录制的位置添加一个曲目标志。这样，曲目的剩余部分将被视作新曲目。
- 3) 如果在“REC-Posi”设置为“From Here”的情况下打开机盖，则在下次录制时，将从第一首曲目开始录制。检查显示屏上的录制起点。

如果未开始录制

- 请确保录音机未锁定（第 20, 74 页）。
- 请确保 MD 未处于录制保护状态（第 77 页）。
- 无法再次覆盖预制作的原版 MD。

对于提供了交流插头转接器的机型

如果交流电源转接器不适用于墙上插座，请使用交流插头转接器。

说明

- 正在录制有关录制的的数据（例如曲目的起点和终点等）时，“Data Save”或“TOC Edit”会在显示屏上闪烁。此时，请不要移动或晃动录音机，也不要断开电源。
- 直至“TOC Edit”字样从显示屏上消失之后，才能打开机盖。
- 如果在录制或编辑操作期间，或者在显示屏上显示“TOC Edit”时出现断电（例如电池被取出或电量耗尽，或者交流电源转接器被拔下），那么直至电源恢复，您才能打开机盖。
- 您只能使用光学类型的输出进行数码录制。
- 在从便携式 CD 播放机录制时，请将 CD 播放机设置为暂停，然后在录音机上进行录制。
- 在从便携式 CD 播放机录制时，请注意以下几点：
 - 有些便携式 CD 播放机除非使用交流电源供电，否则可能不具备数码输出功能。如果出现此类情况，请将交流电源转接器连接至便携式 CD 播放机，并将其作为电源使用。
 - 对于某些便携式 CD 播放机，如果使用防跳跃功能（例如 ESP*），可能无法使用光学输出。如果出现此类情况，请关闭防跳跃功能。

* Electronic Shock Protection（电击保护）



- LINE IN (OPT) 插孔既适用于数码输入，也适用于模拟输入。录音机会自动识别线缆类型，并且相应地切换至数码输入或模拟输入。
- 录音机可以自动调节录制声级。要手动调节声级，请参阅“手动调节录制声级（手动录制）”（第 36 页）。
- 录制期间，您可以监控声音。请将提供的带有遥控器的耳机连接至 Ω /LINE OUT，然后按 VOL +/- 调节音量。此操作不会影响录制声级。

立即播放 MD!

1 播放 MD

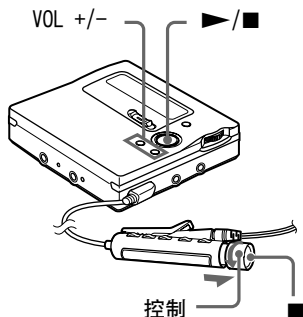

- ① 按下 ▶。朝 ▶▶▶▶ 方向转动遥控器上的控制。

当您操作遥控器时，耳机中会发出短哔声。

- ② 按 VOL +/- 调节音量。拉出遥控器上的控制并将其朝 VOL +/- 方向转动。

显示屏上会显示音量。调节音量之后，请将控制推回原位。



要停止播放，请按下 ■ 按钮。

当您操作遥控器时，耳机中会发出长哔声。

从上次停止播放处开始重放。要从光盘开始处重放，请持续按下录音机上的 ▶ 按钮约 2 秒钟或更长时间，或者朝 ▶▶▶▶ 方向转动遥控器上的控制并保持约 2 秒钟或更长时间。

在按 ■ 按钮停止播放之后，录音机将在大约 10 秒钟（在使用电池时）或 5 分钟（在使用交流电源转接器时）内自动关闭。

目的	操作（耳机中的哔声 ³⁾ ）
查找当前曲目的起点 ¹⁾	按 ◀◀◀。朝 ◀◀◀ 方向转动遥控器上的控制。 （三声短哔声）
查找下一首曲目的起点 ²⁾	按 ▶▶▶。朝 ▶▶▶▶ 方向转动遥控器上的控制。 （两声短哔声）
播放时快退	按住 ◀◀◀。朝 ◀◀◀ 方向转动遥控器上的控制并保持。
播放时快进	按住 ▶▶▶。朝 ▶▶▶▶ 方向转动遥控器上的控制并保持。
暂停	（连续的短哔声） 再次按下 按钮，重新开始播放。
取出 MD	按 ■ 并且打开机盖。 ⁴⁾

- 1) 如果您在播放光盘的第一首曲目期间按下  按钮，录音机会转至光盘最后一首曲目的开始处。
- 2) 如果您在播放光盘最后一首曲目期间按下  按钮，录音机会转至光盘第一首曲目的开始处。
- 3) 您可以关闭哔声（第 73 页）。
- 4) 一旦打开机盖，播放起点将更改为第一首曲目的开始处（除非将光盘信息存储至个人光盘存储器）。

如果未开始播放

请确保录音机未锁定（第 20、74 页）。

在将耳机直接连接至录音机时

VOL +/- 按钮和“数码声音预置”功能可能不起作用。在这种情况下，请执行以下操作。

- 1 按下转点钮并且转动，直至“AUDIO OUT”字样在显示屏上闪烁，然后再次按下转点钮。
- 2 转动转点钮，直至“HeadPhone”在显示屏上闪烁。
- 3 再次按下转点钮。



- 重放方式将自动切换至与录制内容匹配的录制方式（SP 立体声、LP2 立体声、LP4 立体声或单声道）。
- 如果只播放某个分组中的曲目，请参阅“使用分组功能（分组方式）”（第 43 页）。
- 音量设置可以存储至个人磁盘存储器（第 51 页）。

说明

如果在录音机运转期间出现断电（例如，取出电池或电量耗尽，或者断开交流电源转接器），机盖将无法打开，直至恢复电源。

与音源连接的两种方式

本录音机的输入插孔既可用作数码输入插孔，也可用作模拟输入插孔。您可以使用数码（光学）输入或模拟（线路）输入将录音机连接至 CD 播放器或盒式录音机。要进行录制，请参阅“立即录制 MD！”（第 22 页），以便使用数码（光学）输入进行录制；同时，参阅“使用模拟输入录制（要求使用线缆）”（第 28 页），以便使用模拟（线路）输入进行录制。

数码（光学）输入与模拟（线路）输入之间的差别

差别	数码（光学）输入	模拟（线路）输入
可连接音源	带数码（光学）输出插孔的设备	带模拟（线路）输出插孔的设备
可用的连接线	光缆（带光学插头或小型光学插头）（第 22 页）	线缆（带 2 个屏蔽电缆插头或一个小型立体声插头）（第 28 页）
音源发送的信号	数码	模拟 即使连接了数码音源（例如 CD），向录音机发送的也是模拟信号。
录制的曲目编号	自动标记（复制） <ul style="list-style-type: none"> 在与音源相同的位置（当音源是 CD 或 MD 时）。 在空白或低声级段的时间超过 2 秒钟之后（当音源不是 CD 或 MD 时）。 在同步录制期间录音机暂停时（当 3 秒钟或更长的时间内无音频信号时，录音机会自动暂停）。 您可以在录制之后擦除不必要的标志。（“擦除曲目标志”，第 68 页）。	自动标记 <ul style="list-style-type: none"> 在空白或低声级段的时间超过 2 秒钟之后。 录制期间录音机暂停时。 如果启用了“自动时间标记”功能，录音机会按指定的时间间隔自动进行标记。 您可以在录制之后擦除不必要的标志（“擦除曲目标志”，第 68 页）。
录制声级	与音源相同。 另外，也可以手动调节（数码 REC 声级控制）（“手动调节录制声级（手动录制）”，第 36 页）。	自动调节。另外，也可以手动调节（“手动调节录制声级（手动录制）”，第 36 页）。

说明

当出现以下情况时，复制的曲目标志可能不正确：

- 当使用数码（光学）输入从某些 CD 播放器或多光盘播放器录制时。
- 当音源处于随机或编序播放方式下并且使用数码（光学）输入录制时。在这种情况下，请按正常方式播放音源。
- 当使用数码（光学）输入录制 BS 或 CS 编序时。

使用模拟输入录制 (要求使用 线缆)

声音将以模拟信号的形式从连接设备中传出, 但以数码信号的形式录制在光盘上。

要与音源连接, 必须使用可选线缆。在连接电缆时, 请确保牢固地插入连接器。

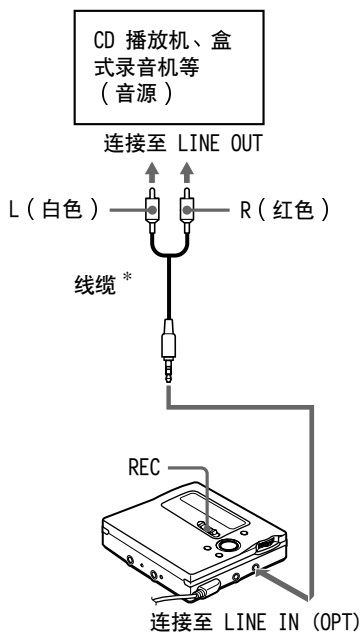

* 请使用不带衰减器的连接线。要与具有小型立体声插孔的便携式 CD 播放机连接, 请使用 RK-G136 连接线。有关连接线的详情, 请参阅“选购附件” (第 88 页)。

- 1 放入可录制的 MD, 然后按住 REC 按钮并将其向右滑动。
显示屏上将出现“REC”字样并且录音机上的 REC 指示灯将亮起, 录制开始。
- 2 播放想要录制的音源。
有关其它录制操作的信息, 请参阅“立即录制 MD!” (第 22 页)。



LINE IN (OPT) 插孔既适用于数码输入, 也适用于模拟输入。
录音机会自动识别线缆类型, 并且相应地切换至数码输入或模拟输入。

说明

如果您按下 **II** 按钮暂时停止录制, 录音机会在停止点处添加一个曲目标志, 再次按下 **II** 按钮将重新开始录制。此时, 录音机将从新曲目继续录制。

获得更长的录制时间 (MDLP)

您可以根据所需的录制时间选择相应的录制方式。

立体声录制所花时间可能是标准 (SP 立体声) 录制时间的 2 倍 (LP2) 或 4 倍 (LP4)。此外, 单声道录制速度可达到标准录制速度的 2 倍。

在单声道、LP2 或 LP4 方式下录制的 MD 只能在具有单声道、LP2 或 LP4 播放方式的 MD 播放机或录音机上播放。

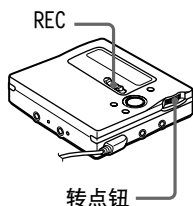

1 按下转点钮并且转动, 直至“REC MODE”字样在显示屏上闪烁, 然后再次按下转点钮。

2 转动转点钮, 选择所需的录制方式。

录制方式 ¹⁾	录音机上的显示窗口 ³⁾	录制时间 ⁴⁾
SP 立体声	SP	大约 80 分钟
LP2 立体声	LP2	大约 160 分钟
LP4 立体声	LP4	大约 320 分钟
单声道 ²⁾	MONO	大约 160 分钟

¹⁾ 要获得更佳的音质, 请在标准立体声 (SP 立体声) 或 LP2 立体声方式下录制。

²⁾ 如果在单声道方式下录制立体声音源, 左右两个声道的声音将混合在一起。

³⁾ 使用转点钮选择的项目。

⁴⁾ 使用 80 分钟的可录制 MD 时

3 按住 REC 按钮并将其向右滑动。

4 播放想要录制的音源。

要停止录制, 请按下 ■ 按钮。

在下次录制时, 录音机会自动切换到立体声录制。

如果不想在曲目开端自动添加“LP:”

当“LP:”添加至曲目开端之后, 只要用户试图在不支持 MDLP 方式的录音机上播放或编辑光盘, 显示屏上就会显示“LP:”字样。目的在于提示您: 无法在所用的机器上播放或编辑曲目。录音机的出厂设置即为在每首曲目的开端添加“LP:” (“Stamp ON”)。

如果您不想在曲目开端添加“LP:”, 请执行以下操作。

1 在录音机停止播放期间, 按下转点钮并且转动, 直至“OPTION”字样在显示屏上闪烁, 然后再次按下转点钮。

2 转动转点钮, 直至“LP Stamp”字样在显示屏上闪烁, 然后按下转点钮。

3 转动转点钮, 直至“Stamp OFF”字样在显示屏上闪烁, 然后按下转点钮。

如果您要添加“LP:”, 请在步骤 3 中选择“Stamp ON”, 然后按下转点钮。



- 如果将录音机设置为在曲目开端不添加“LP:”，您将可以使用完整的文本字符串来输入更长的曲目名称（第 55 页）。
- 支持 LP2 立体声或 LP4 立体声方式的音频组件表示为 **MDLP** 或 **MDLP** 徽标。
- 在 SP 立体声（或单声道）下录制时可以获得高品质的声音以及和谐的音调，主要归功于新近为 ATRAC (Adaptive Transform Acoustic Coding) 开发的 DSP TYPE-R。什么是新近为 ATRAC 开发的 DSP TYPE-R 呢？

“TYPE-R”是一种用在数码信号处理器 (DSP) 中的高级索尼规范，也是 MiniDisc 音响的核心。通过此技术，现有 MiniDisc 录音机的信号处理能力达到以前 MiniDisc Walkman 机型的两倍，并且音质也接近于 MiniDisc 磁带机的音质。

说明

- 如果要进行较长时间的录制，建议您使用提供的交流电源转接器。
- 在以单声道录制通过数码（光学）输入插孔连接的立体声音源期间，您仍可以使用连接至 Ω /LINE OUT 插孔的耳机监控在立体声方式下录制的声音。
- 在 LP4 方式下录制时，在极少数情况下某些音源可能产生短时噪声。这是由于特殊的数码音频压缩技术所致，此时的录制时间比标准录制时间延长了 4 倍。如果产生了噪声，建议您在标准立体声或 LP2 方式下录制，以便获得更佳的音质。

使用分组功能（分组方式录制）录制曲目

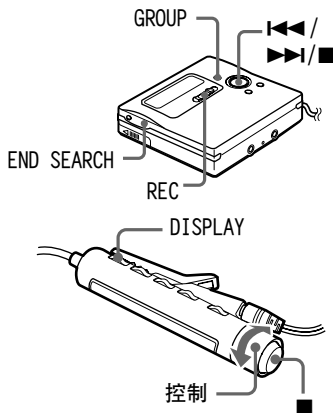

什么是分组功能（分组方式）？

分组功能是一种将光盘上的曲目分成适于重放、录制和编辑的不同组的功能。

分组方式关闭时。

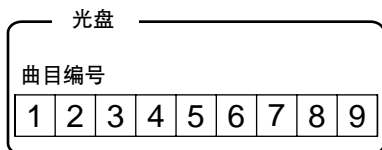

分组方式打开时。

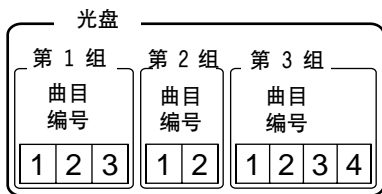

此功能可以将将在 MDLP (LP2 立体声 / LP4 立体声) 方式下录制的多个 CD 集中到一张 MD 上，从而方便管理。

如何录制分组信息？

在分组方式进行录制时，分组信息将写入光盘名称录制区。

此信息由文本字符串组成，写入方式如下所示。

光盘名称录制区

实例

0;Favorites//1-5;Rock//6-9;Pops//

①

②

③

- ① 光盘名称：“Favorites”。
- ② 曲目 1 至 5 的分组名称：“Rock”。
- ③ 曲目 6 至 9 的分组名称：“Pops”。

因此，如果将在分组方式下录制的 MD 放入不支持分组方式的系统，或者试图在分组方式关闭的情况下编辑录音机中光盘的内容，上述字符串将以光盘名称的形式完整地显示出来。

请注意，如果您执行了“标记录制内容”（第 59 页）中的“重新标记录制内容”部分，并且错误地重写了此字符串，可能导致无法使用该 MD 的分组功能。

说明

- 即使您弹出 MD 或关闭录音机，分组功能设置仍会存储下来。
- 在分组方式下，录音机将会将所有不含分组设置的曲目视作光盘上最后一个分组中的曲目。最后一个分组将以“Group --”的形式显示在录音机上的显示窗口中。在分组中，曲目将按它们在光盘上的顺序而非在分组中的顺序显示。

要激活分组方式

要在分组方式下录制曲目，您必须首先开启分组方式，然后才能开始录制。

在录音机上

- 1** 持续按下 GROUP 按钮 2 秒钟或更长时间。
“☐”将亮起，同时分组方式打开。要取消分组方式，请再次持续按下 GROUP 按钮 2 秒钟或更长时间。

在遥控器上

- 1** 持续按下 DISPLAY 按钮 2 秒钟或更长时间，然后朝 ◀◀ 方向或 ▶▶▶▶ 方向转动控制，直至“GROUP”字样在显示屏上闪烁，然后按下 ■。
- 2** 朝 ◀◀ 方向或 ▶▶▶▶ 方向转动控制，直至“GROUP ON”字样在显示屏上闪烁，然后按下 ■。
“G”在显示屏上亮起。
要取消分组方式，请在步骤 2 中选择“GROUP OFF”。

将曲目录制到新的分组

- 1** 在录音机停止播放的情况下，持续按下 GROUP 按钮 2 秒钟或更长时间。
- 2** 按下 END SEARCH。
- 3** 按住 REC 按钮并将其向右滑动。
- 4** 播放音源。

要停止录制，请按下 ■ 按钮。

在按下 ■ 按钮之前录制的内容作为新的分组输入。

将曲目录制到现有的分组

- 1 在录音机停止播放的情况下，持续按下 GROUP 按钮 2 秒钟或更长时间。
- 2 轻按 GROUP 按钮。
“☐”字样在显示屏上闪烁，并且您可以直接选择分组（分组跳跃方式）（第 44 页）。
- 3 在 5 秒钟之内，反复按下 ◀◀ 或 ▶▶，直至出现您想要将曲目录制到其中的分组。
- 4 按住 REC 并将其向右滑动。
- 5 播放音源。

说明

- 即使“REC-Posi”设置为“From Here”，最新录制的曲目也会插到指定分组中现有曲目的后面，而不会覆盖当前内容。
- 如果 5 秒钟之内未执行任何操作，在步骤 3 中，分组跳跃方式将自动关闭。要继续此步骤，请再次执行步骤 2。



要将正在播放的曲目添加至分组中，请首先停止播放该曲目，然后从步骤 4 开始执行后面的操作。

与音源播放机开始 / 停止同步录制（同步录制）

您可以方便地将数码音源以数码方式录制到 MD 上。

在同步录制之前，请使用数码电缆将录音机与数码音源连接，然后放入可录制的 MD。

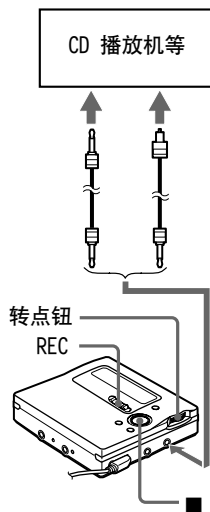

- 1 在录音机停止播放的情况下，按住并旋转转点钮，直至“SYNC REC”（同步录制）字样在显示屏上闪烁，然后再次按下转点钮。
- 2 转动转点钮，直至“SYNC ON”字样在显示屏上闪烁，然后再次按下转点钮。

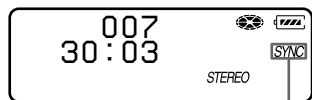

同步录制指示

此时，显示屏上将出现“SYNC”字样。

如果未将光缆与录音机连接，“SYNC”将不会出现。

- 3** 按住 REC 并将其向右滑动。
录音机准备录制。

- 4** 播放音源。
录音机收到播放的声音信号时即开始录制。

要停止录制

请按下 **■**。

要取消同步录制

请执行步骤 2，直至“SYNC OFF”字样在显示屏上闪烁，然后按下转点钮。



- 在同步录制期间，如果播放机超过 3 秒钟未发出声音，录音机就会自动进入待机方式。如果播放机再次发出声音，录音机将重新开始同步录制。如果录音机处于待机方式的时间达到 5 分钟或更长，录音机将自动停止。
- 为获得更长的录制时间，请执行“获得更长的录制时间 (MDLP)” (第 29 页) 中的步骤 1，选择录制方式，然后开始同步录制过程。

说明

- 同步录制期间，不能手动打开或关闭暂停功能。请按 **■** 按钮停止录制。
- 录制期间，请勿切换“SYNC REC”设置。否则，将不能正确地完成录制。
- 即使音源中没有录音，也可能出现由于音源发出噪声，而使录制在同步录制期间不能自动暂停的情况。
- 在使用非 CD 或 MD 音源进行同步录制期间，如果在大约 2 秒钟内持续静音，则在静音终止处会自动添加一个新曲目标志。
- 如果使用的连接线并非光缆，或者将光缆连接到了 MIC (PLUG IN POWER) 插孔，将无法执行同步录制。
- 您不能在录制期间更改录制方式。

在不重写现有内容的情况下进行录制

如果要避免出现录制内容覆盖 MD 中的当前内容的情况，请执行以下操作。这样，所有新内容将从当前内容终止处开始录制。录音机的出厂设置即为覆盖现有内容。

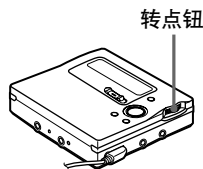

- 在录音机停止播放的情况下，按住转点钮并且转动，直至“OPTION”字样在显示屏上闪烁，然后再次按下转点钮。
- 反复转动转点钮，直至“REC-Posi”字样在显示屏上闪烁，然后按下转点钮。
- 反复转动转点钮，直至“From End”字样在显示屏上闪烁，然后再次按下转点钮。

要开始录制并且覆盖当前内容

请在步骤 3 中选择“From Here”。



要在不覆盖当前内容的情况下进行临时录制，请首先按下 END SEARCH，然后再开始录制。这样，即使“REC-Posi”设置为“From Here” (出厂设置)，录制也将在最后一首曲目之后开始。当您按下 END SEARCH 时，光盘的剩余录制时间将出现在显示屏上。

说明

- 即使断开电源，也将保持此设置。
- 如果在录音机处于暂停播放方式时开始录制，录制将从暂停处开始进行。
- 如果打开了分组方式，录制将在当前内容之后开始进行。

使用麦克风录制

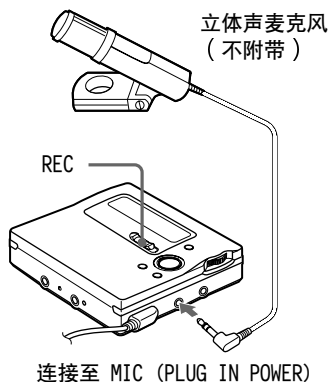

- 1** 将立体声麦克风连接至 MIC (PLUG IN POWER) 插孔。
录音机将自动更改为麦克风输入。
- 2** 放入可录制的 MD，然后按住 REC 并将其向右滑动。
有关其它操作的信息，请参阅“立即录制 MD！”（第 22 页）。

要停止录制

请按 **■** 按钮。



有关立体声麦克风的详细信息，请参阅“选购附件”（第 88 页）。

要选择麦克风灵敏度，请执行以下操作：

- 1** 在录音机正在录制中或停止播放时，按下转点钮。
- 2** 转动转点钮，直至“MIC SENS”字样在显示屏上闪烁，然后按下转点钮。
- 3** 转动转点钮，直至“SENS HIGH”或“SENS LOW”字样出现在显示屏上。
在录制较轻或较远的声音时，请设置为“SENS HIGH”。在录制较大或较近的声音时，请设置为“SENS LOW”。
- 4** 按下转点钮。

说明

- 在光缆连接到了 LINE IN (OPT) 插孔上时，您不能使用麦克风进行录制。在这种情况下，请从 LINE IN (OPT) 插孔上拔下光缆。录音机会按下列顺序自动切换输入：光学输入、麦克风输入和模拟输入。
- 麦克风可能会拾取录音机本身操作时发出的声音。在这种情况下，请将麦克风远离录音机。请勿使用连接器较短的麦克风，因为麦克风可能会拾取录音机本身操作时发出的声音。

按指定的时间间隔自动添加曲目标志（自动时间标记）

使用此功能可以在通过模拟输入连接器或麦克风录制时，按指定的时间间隔自动添加曲目标志。

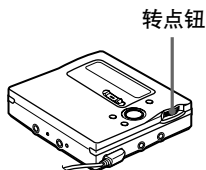

- 1 在录音机正在录制或暂停时，按下转点钮。
- 2 转动转点钮，直至“TIME MARK”字样在显示屏上闪烁，然后按下转点钮。
- 3 转动转点钮，直至所需的时间间隔在显示屏上闪烁。
选择以下时间间隔之一。

显示	时间
OFF	—
5 min. ON	大约 5 分钟
10 min. ON	大约 10 分钟
15 min. ON	大约 15 分钟

- 4 按下转点钮。

要取消自动时间标记功能

请在步骤 3 中选择“OFF”，然后按下转点钮，或者停止录制。

录制时使用自动时间标记功能添加曲目标志

当您在步骤 4 中设置了时间间隔之后，只要经过指定的时间间隔，录音机就会开始添加曲目标志。例如，如果将自动时间标记功能的时间间隔设置为 5 分钟，并且录音机已经录制了 8 分钟，那么在录制了 13 (8 + 5) 分钟时录音机将在该处添加一个曲目标志，此后每 5 分钟添加一次。

但是，如果设置的自动时间标记功能的时间间隔比已录制时间更长，那么录音机将在经过自动时间标记功能的时间间隔时添加一个曲目标志。例如，如果将自动时间标记功能的时间间隔设置为 5 分钟，但录音机仅录制 3 分钟，则录音机将在录制了 5 分钟时在该处添加一个曲目标志，此后每 5 分钟添加一次。



对于使用自动时间标记功能添加的曲目标志，在录音机上，“T”显示在时间显示之前；在遥控器上，“T”显示在时间显示之后。

说明

- 当您为标准曲目标志添加至光盘（即通过按 T MARK 或 II 等）之后，自动时间标记功能将开始自动标记曲目。
- 停止录制之后，设置将会丢失。

手动调节录制声级 (手动录制)

声级在录制时会进行自动调节。如果需要，您可以在模拟和数码录制期间手动设置录制声级（通过 Digital REC 声级控制）。

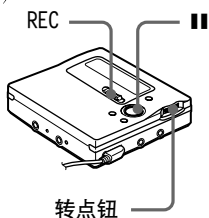

- 1 在按住 **||** 的同时，按下 REC 并将其向右滑动。
录音机准备录制。
- 2 按下转点钮并且转动，直至“RecVolume”字样在显示屏上闪烁，然后再次按下转点钮。
- 3 反复转动转点钮，直至“ManualREC”字样在显示屏上闪烁，然后按下转点钮。



要切换回自动控制，请再次从步骤 2 开始执行，然后转动转点钮，直至“Auto REC”字样在显示屏上闪烁，然后按下转点钮。

- 4 播放音源。
- 5 观测显示屏上的声级表时，可以通过转动转点钮来调节录制声级。

设置级别，以便 **A** 与 **B** 之间的光度计部分亮起。如果 **B** 亮起，请减小输入级别。

每个声级表显示如下信息：
升高 — 左声道输入级别
降低 — 右声道输入级别

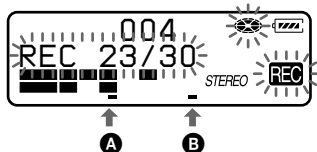

在此步骤并不开始录制。
如果音源是外部连接的部件，请确保在开始重放之前，将音源对准要录制内容的开端。

- 6 再次按下 **||** 按钮，开始录制。

要切换回自动声级控制

请在操作步骤中选择“Auto REC”。



即使在录制期间，您也可以手动调节录制声级。

说明

- 如果在录制期间按下 **■** 按钮，则在下次开始录制时，录音机将切换回自动录制声级调节方式。
- 在同步录制期间，您无法在步骤 2 中选择“RecVolume”。在同步录制期间手动设置录制声级，请执行以下操作。

- 1 在“与音源播放机开始 / 停止同步录制（同步录制）”（第 32 页）的步骤 2 中选择“SYNC OFF”。
- 2 执行手动录制过程中的步骤 1 至 5。然后，从同步录制过程中的步骤 1 开始执行，并且在同步录制过程（第 32 页）的步骤 2 中选择“SYNC ON”。
这样，只要播放音源的声音，录制就会自动开始。

检查剩余时间或录制位置

您可以在录制或停止录制时检查剩余时间、曲目编号等。只有在播放然后停止播放具有分组设置的曲目时，与分组有关的项目才会出现。

在录音机上

REC 指示灯

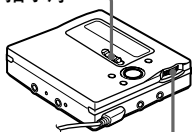

转点钮

- 1 按下转点钮，然后转动，直至“DISPLAY”字样在显示屏上闪烁，然后再次按下转点钮。
- 2 转动转点钮，直至所需信息在显示屏上闪烁。
显示屏发生如下变化。

LapTime (当前曲目的经过时间。)

↓
RecRemain (某个分组中当前曲目之后的剩余时间。)

↓
GP Remain (某个分组中当前曲目之后的剩余时间。)

↓
AllRemain (当前曲目之后的剩余时间。)

↓
Clock (当前时间。)

说明

项目是否可选要视分组方式的开关状态或录音机的操作状态而定。

- 3 按下转点钮。

显示屏发生如下变化。

在步骤 2 中选择的项目将显示在显示屏的 **C** 部分。如果您在步骤 2 中选择“LapTime”，那么在此步骤中 **C** 部分将不显示任何信息。

录音机上的显示窗口

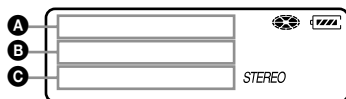

显示 **A/B/C**

A	B	C
曲目编号	经过时间	— (LapTime)
曲目编号	剩余录制时间	RecRemain
分组中当前曲目之后的曲目数	分组中当前位置之后的剩余时间	GP Remain
当前曲目之后的曲目数	当前位置之后的剩余时间	AllRemain
当前日期	当前时间	Clock

说明

随着分组方式的开关状态、录音机的操作状态或录音机设置的不同，出现的项目可能有所不同。



遥控器上显示的内容与录音机上显示的内容不同。请参照“在遥控器上”(第 38 页)检查遥控器上显示的内容。

了解录制状态

指示灯会根据录制状态亮起或闪烁。

录制状态	REC 指示灯
录制期间	亮起 通过麦克风录制时，随着音源音量的大小而闪烁（声音镜像）
待机	闪烁
可用录制时间少于 3 分钟	慢速闪烁
添加了曲目标志（只有在由录音机控制时）	即刻熄灭



如果要在播放期间检查播放位置或曲目名称，请参阅第 52 页。

在遥控器上

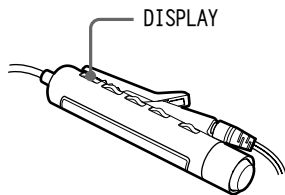

1 正在录制或停止播放时，按下 DISPLAY 按钮。

每次按下此按钮时，显示屏均会发生如下变化：

遥控器上的显示窗口



指示 D/E

录制期间

曲目编号 / 经过时间

↓
曲目编号 / 剩余录制时间

↓
— / 当前时间

停止播放时

曲目编号 / 经过时间

↓
曲目编号 / 曲目名称

↓
分组中曲目的编号 / 分组名称

↓
— / 光盘名称

↓
— / 当前时间

说明

随着分组方式的开关状态、录音机的操作状态或录音机设置的不同，出现的项目可能有所不同或者某些项目不可选。



- 如果要在播放期间检查播放位置或曲目名称，请参阅第 53 页。
- 录音机上显示的内容与遥控器上显示的内容不同。请参照“在录音机上”（第 37 页）检查录音机上显示的内容。

设置时钟以标记录制时间

要在录制期间在 MD 上标记日期和时间，您首先要设置时钟。

一旦设置了时钟，录音机会在您每次录制时标记时间。如果无需标记曲目时间，您可以跳过此操作。

转点钮

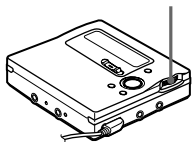

1 在录音机停止播放的情况下，按下转点钮。

2 转动转点钮，直至“OPTION”字样在显示屏上闪烁，然后按下转点钮。

3 转动转点钮，直至“CLOCK SET”字样在显示屏上闪烁，然后按下转点钮。

年份数码将会闪烁。

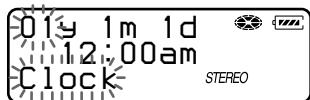

4 通过转动转点钮更改当前年份，然后按下转点钮。

月份数码将会闪烁。

5 重复步骤 4，输入当前月份、日期、小时和分钟。

在您按下转点钮输入分钟数之后，时钟将开始工作。

如果在设置时钟时出现错误

请按 CANCEL 按钮，然后从步骤 1 开始重新设置时钟。您可以通过按下转点钮跳过某个步骤。

显示当前时间

在录音机停止播放或正在录制时，按住转点钮并且转动，直至“DISPLAY”字样在显示屏上闪烁，然后再次按下转点钮。

转动转点钮，直至“Clock”字样在显示屏上闪烁，然后再次按下转点钮。此时，当前时间将显示在显示屏上。

要以 24 小时制显示时间

在设置时钟时，请按下 T MARK。要以 12 小时制显示时间，请再次按下 T MARK。

保持显示正确的时间

一旦设置了时钟，那么只要录音机与电源连接（例如充电式电池、碱性干电池或交流电源转接器），时钟就会一直显示正确的时间。但是，如果录音机未与电源连接，则时钟设置值会在大约 3 分钟后更改回到出厂设置。

如果要更换充电式电池或碱性干电池，请务必在 3 分钟内执行此操作。

说明

- 如果要为重要录制准确地记录时间标志，请确保正确设置时钟时间。
- 正常情况下，时钟每月会出现 +/- 3 分钟的偏差。

在录制期间复制 CD 文本信息 (Joint Text)

CD 文本连接电缆、支持 CD-TEXT 的 CD 以及支持所需 Joint Text 的 CD 播放机

通过将录音机连接至支持 Joint Text (CD 文本复制功能) (D-E999 等) 的 Sony 便携式 CD 播放机, 使您可以在录制期间自动复制曲目和光盘名称。除 CD 文本连接电缆 (RK-TXT1) 之外, 请确保使用光缆将录音机连接至便携式 CD 播放机。

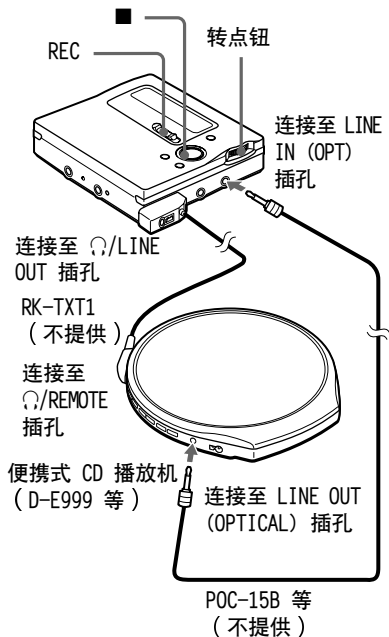

- 1 按住 REC 并将其向右滑动, 以使录音机开始录制, 同时开始播放便携式 CD 播放机中的 CD。

“SYNC”和“REC”将在显示屏上亮起。

“CD TEXT”将显示几秒钟, 然后“001 TEXT?”将出现在显示屏上同时“PushENTER”字样将在显示屏上闪烁。

如果 CD 上没有曲目名称信息, 此时, 显示屏上将出现“NO TEXT”字样。在这种情况下, 曲目名称将不能复制下来。

- 2 按下转点钮。

曲目名称滚动显示在显示屏上, 然后, 所需的曲目名称将会出现并且“PushENTER”字样会在显示屏上闪烁。

- 3 按下转点钮。

曲目名称会滚动显示在显示屏上, 与此同时录音机会将该名称复制下来。

- 4 执行步骤 2 和 3, 复制显示的每个新曲目名称。

- 5 在要停止录制的位置上, 按下录音机上的 ■ 按钮。

“000 TEXT?”会出现在显示屏上, 并且“PushENTER”字样将会在显示屏上闪烁。

如果无需复制光盘名称信息, 请再次按下 ■ 按钮。录音机将不复制光盘名称, 并且操作结束。

如果 CD 上没有光盘名称信息, 此时, 显示屏上会出现“NO TEXT”字样。在这种情况下, 操作结束而没有复制任何光盘名称。

6 按下转点钮。

光盘名称将滚动显示在显示屏上，然后所需的光盘名称将会出现并且“PushENTER”字样会在显示屏上闪烁。

7 按下转点钮。

“TOC Edit”字样会在显示屏上闪烁。

然后，光盘名称滚动显示在显示屏上。



在步骤 1 中，如果光盘名称或曲目名称出现在显示屏上，那么录音机会自动从头到尾地录制某些 CD 上的音乐曲目和 CD 文本信息。如果 CD 属于此种类型，请在要停止录制的位置上或在录制完所有曲目之后按下 ■ 按钮。“TOC Edit”字样会在显示屏上闪烁。然后，光盘名称会滚动显示在显示屏上。

说明

- 如果将光盘名称信息复制到含有以前录制的光盘名称的光盘上，新的光盘名称就会重写原光盘名称。
- 如果打开 CD 文本复制功能，则无法使用转点钮访问多种设置和编辑功能。
- 要使用 CD 文本复制功能将 CD 文本信息录制成一个分组，请首先开启分组方式，然后再执行步骤 1（第 31 页）。录音机会将光盘名称作为分组名称复制下来。



录制期间，您可以监控声音。首先，将带遥控器的耳机与 CD 文本连接电缆连接起来，然后按下录音机上的 VOL +/- 按钮调节音量。

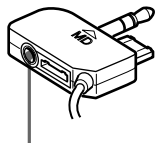

连接带遥控器的耳机

说明

- 只有含如下所示徽标的组件才能使用 CD 文本复制功能。

JOINT TEXT
CD → MD

支持 CD 文本复制功能的音频组件包括：

D-EJ01、D-EJ925、D-EJ915、D-EJ825、
D-EJ815、D-EJ725、D-EJ721、D-EJ715、
D-EJ711 和 D-FJ75TR (2001 年 8 月)

- 只有支持 CD-TEXT 的 CD 才能使用 CD 文本复制功能。



- RK-TXT1 CD 文本连接电缆专用于本录音机和 Sony 便携式 CD 播放机 (D-E990 等)。请不要使用其它厂家生产的连接电缆来复制 CD 文本信息。
- 在将 CD 文本连接电缆 (RK-TXT1) 连接至录音机时，遥控器将不再起任何作用。
- 停止或暂停 CD 播放机上的重放将导致录音机自动暂停录制。重新开始录制时，录音机会自动添加一个新曲目标志。
- 如果在录音机复制过程中停止或暂停重放 CD，当前播放曲目的曲目名称将不会录制下来。
- 当分组方式关闭时，源 CD 的名称将复制为光盘的名称；而当分组方式打开时，源 CD 的名称将复制为分组的名称。

快速搜索特定曲目或位置 (快速搜索)

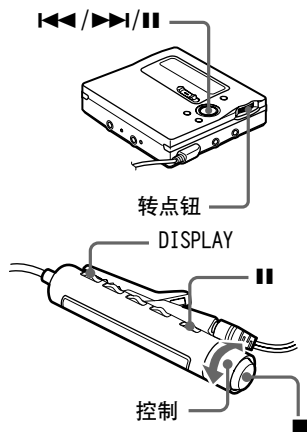

您可以进行两类快速搜索。

- 索引搜索 — 通过监控曲目编号或曲目名称进行快速搜索。
- 时间搜索 — 通过监控经过时间进行快速搜索。

选择搜索方式

当录音机停止播放、正在播放或暂停播放时，只能从遥控器上选择搜索方式。

- 1** 持续按下 DISPLAY 按钮 2 秒钟或更长时间。
- 2** 朝 ◀◀ 方向或 ▶▶▶▶ 方向转动控制，直至“SEARCH”字样在显示屏上闪烁，然后按 ■ 按钮。
- 3** 朝 ◀◀ 方向或 ▶▶▶▶ 方向转动控制，直至“Index”（索引搜索）字样或“Time”（时间搜索）字样在显示屏上闪烁，然后按 ■ 按钮。

录音机的出厂设置为“Index”。

监控曲目编号或曲目名称时搜索 特定曲目（索引搜索）

要进行索引搜索，请执行“选择搜索方式”中的操作，然后在步骤 3 中选择“Index”。

在录音机上

- 1** 转动转点钮，直至所需曲目显示在显示屏上，然后按下转点钮。
选定的曲目名称将显示在显示屏上，并且按下转点钮使录音机开始播放。
如果曲目没有名称，其编号会显示在显示屏上。

在遥控器上

- 1** 正在播放光盘时，按下 ■。
重放将暂停。
- 2** 朝 ◀◀ 方向或 ▶▶▶▶ 方向转动控制并保持，直至所需曲目编号或曲目名称显示在显示屏上。
- 3** 按 ■ 取消暂停。
录音机将从选定曲目开始重放。



- 如果您在录音机随机播放曲目时执行上述操作，录音机将从您选定的曲目开始随机播放。
- 如果在您转动转点钮或控制时，录音机播放至光盘上的第一首或最后一首曲目，它将相应地返回至最后一首曲目或第一首曲目。

监控经过时间时搜索特定位置 (时间搜索)

要进行时间搜索,请执行“选择搜索方式”中的操作,然后在步骤3中选择“Time”。

在录音机上

- 1 正在播放光盘时,按下 **II**。
重放将暂停。
- 2 按住 **II** 或 **▶▶▶**,直至所需位置显示在显示屏上。
- 3 按 **II** 取消暂停。
录音机将从选定位置开始重放。

在遥控器上

- 1 正在播放光盘时,按下 **II**。
重放将暂停。
- 2 朝 **II** 方向或 **▶▶▶** 方向转动控制并保持,直至所需位置显示在显示屏上。
- 3 按 **II** 取消暂停。
录音机将从选定位置开始重放。



- 如果您在录音机随机播放曲目时执行上述操作,录音机将从您选定的曲目开始随机播放。
- 在时间搜索期间,如果在转动转点钮或控制的同时到达了第一首或最后一首曲目,录音机将相应地在第一首曲目或最后一首曲目的开始处暂停。

使用分组功能(分组方式)

录音机可以使用多种方式重放具有分组设置的光盘。有关分组方式的详细信息,请参阅“使用分组功能(分组方式录制)录制曲目”(第30页)。

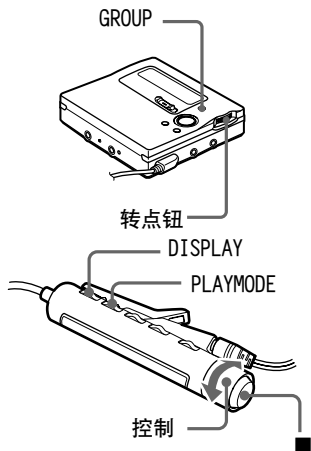

聆听特定分组中的曲目(分组方式重放)

在录音机上

- 1 将具有分组设置的光盘放入录音机,然后播放此光盘。
- 2 持续按 **GROUP** 按钮 2 秒钟或更长时间。
“**GROUP ON**”和“**GROUP ON**”将在显示屏上亮起,分组方式打开。
当录音机播放完指定分组的最后一首曲目,重放即会停止。
有关选择其它分组的详细信息,请参阅“选择和播放所需分组(分组跳跃方式)”(第44页)。

在遥控器上

1 将具有分组设置的光盘放入录音机，然后播放此光盘。

2 持续按 DISPLAY 按钮 2 秒钟或更长时间，朝 **◀◀** 方向或 **▶▶▶▶** 方向转动控制，直至“GROUP”字样在显示屏上闪烁，然后按下 **■**。

3 朝 **◀◀** 方向或 **▶▶▶▶** 方向转动控制，直至“GROUP ON”字样在显示屏上闪烁，然后按下 **■**。

曲目的经过时间与“G”（分组方式）将显示在显示屏上，然后分组方式打开。

当录音机播放完指定分组的最后一首曲目，重放即会停止。

有关选择其它分组的详细信息，请参阅“选择和播放所需分组（分组跳跃方式）”（第 44 页）。



- 您还可以更改选定分组中的重放方式（重复播放、随机播放或编序播放）。在执行上述操作之后，请执行“更改播放方式”（第 45 页）中的各个步骤。
- 在分组方式下，如果在重放分组中的最后一首曲目期间按下录音机上的 **▶▶▶▶** 或遥控器上的 **▶▶▶▶**，可以使录音机重放分组中的第一首曲目；如果在重放分组中的第一首曲目期间按下录音机或遥控器上的 **◀◀**，可以使录音机重放分组中的最后一首曲目。
- 设置可以存储在个人光盘存储器中（第 51 页）

要关闭分组功能

对于录音机，请再次持续按 GROUP 按钮 2 秒钟或更长时间。

对于遥控器，请在步骤 3 中选择“GROUP OFF”，然后按 **■**。

说明

在分组方式下，录音机会将所有不含分组设置的曲目视作光盘上最后一个分组中的曲目。最后一个分组将以“Group --”的形式显示在录音机上的显示窗口中。在分组中，曲目将按它们在光盘上的顺序而非在分组中的顺序显示。

选择和播放所需分组（分组跳跃方式）

使用具有分组设置的光盘时，您可以从当前播放的分组跳到光盘上的任何其它分组。您可以使用录音机上的转点钮直接选择所需分组。

在录音机上

1 将具有分组设置的光盘放入录音机并播放此光盘，然后轻轻按下 GROUP。

“☐”在显示屏上闪烁，分组跳跃方式将打开。

2 在 5 秒钟内，转动转点钮选择所需分组，然后按下转点钮。

录音机将从分组中的第一首曲目开始播放。



您还可以在步骤 2 中使用 **◀◀/▶▶▶▶** 按钮选择分组。

在遥控器上

1 将具有分组设置的光盘放入录音机，然后播放此光盘。

2 按住 PLAYMODE，直至“---”字样在显示屏上闪烁。

分组跳跃方式将打开。

3 在 5 秒钟内，朝 **◀◀** 方向或 **▶▶▶** 方向转动控制，选择所需分组。

在以分组方式重放期间，将从分组中的第一首曲目开始重放所需分组，然后在重放完分组中的最后一首曲目后停止。

在正常重放期间，将从分组中的第一首曲目开始重放选定的分组，然后在播放完光盘中的最后一首曲目后停止。

说明

- 如果在执行完步骤 1 之后 5 秒钟内未执行任何操作，分组跳跃方式将会取消，此后您将无法接着执行步骤 2。要在此位置继续执行步骤 1，请重新执行上述操作。
- 分组跳跃方式不能用于不含分组设置的光盘。



无论分组方式是否打开，分组跳跃方式都会工作。

更改播放方式

您可以按三种方式反复播放曲目：全曲重复、单曲重复和随机重复。

在录音机上

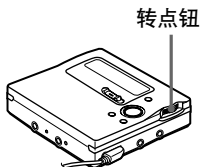

选择播放方式

1 在录音机正在播放时，按下转点钮并且转动，直至“PLAY MODE”字样在显示屏上闪烁，然后再次按下转点钮。

2 转动转点钮选择播放方式，然后按下转点钮。

每次您转动转点钮时，指示为 **A** 的显示项目均会发生如下变化。

在显示项目闪烁时按下转点钮即可更改其播放方式。

此时，窗口中将出现指示为 **B** 的新方式。

◀ 表示已为重放激活了重复播放功能。

录音机上的显示窗口

在您转动转点钮时，**A** 会相应地作出更改。

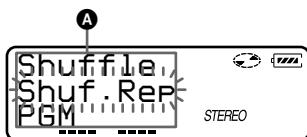

在您按下转点钮时，**B** 会显示在显示屏上。

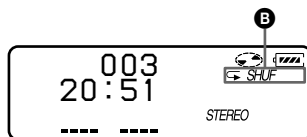

续

指示 **A/B** (播放方式)

Normal/— (所有曲目均播放一次。)

AllRepeat/☐ (反复播放所有曲目。)

1 Track/1 (播放单个曲目。)

1 Repeat/☐ 1 (反复播放单个曲目。)

Shuffle/SHUF (在当前选定曲目播放完毕之后, 剩余曲目将按随机顺序播放。)

Shuf.Rep/☐ SHUF (在当前选定曲目播放完毕之后, 剩余曲目将按随机顺序反复播放。)

PGM/PGM (按您指定的顺序播放曲目。)

PGMRepeat/☐ PGM (按您指定的顺序重复播放曲目。)

创建编序 (编序播放)

1 在“选择播放方式”(第 45 页)的步骤 2 中, 当“PGM”字样在显示屏上闪烁时, 按下转点钮。

2 转动转点钮, 选择曲目。

3 按下转点钮, 输入曲目编号。

4 重复步骤 2 和 3, 以便对更多曲目编序。

5 持续按住转点钮 2 秒钟或更长时间。

此时, 编序设置完毕, 录音机从第一首曲目开始重放。



- 即使重放结束或停止, 编序播放设置仍将保留在存储器中。
- 您最多可以对 20 首曲目设置编序播放。
- 这些设置可以存储至个人光盘存储器 (第 51 页)。
- 在分组方式打开的情况下, 您可以为选定分组指定重放方式。要激活分组方式, 请参阅“选择和播放所需分组 (分组跳跃方式)” (第 44 页)。
- 您也可以选择在录音机停止播放时选择播放方式。

说明

- 当录音机的机盖打开之后, 所有编序设置都会丢失。
- 如果编序过程中录音机处于停止状态或待机状态的时间达到 5 分钟, 则所有到达该位置的曲目将按指定编序输入。
- 如果您在编序播放曲目期间试图打开或关闭分组方式, 显示屏上将出现“SORRY”字样, 而且分组方式不会改变。
- 如果您在编序播放期间打开分组方式, 编序设置将被取消。

在遥控器上

您可以使用遥控器上的 PLAYMODE 和 RPT/ENT 按钮选择各种播放方式。

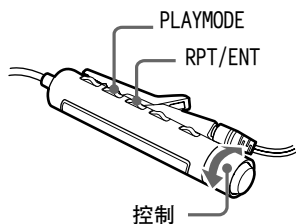

选择播放方式

- 1 在录音机正在播放时，按下 PLAYMODE。
每次按下该按钮时，播放方式指示均会发生如下变化，并且以选定的播放方式开始重放。

遥控器上的显示窗口

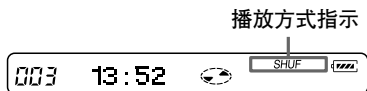

指示（播放方式）

- （所有曲目均播放一次。）
- ↓
- 1（播放单个曲目。）
- ↓
- SHUF（在当前选定曲目播放完毕之后，剩余曲目将按随机顺序播放）
- ↓
- PGM（按您指定的顺序播放。）

创建编序（编序播放）

- 1 在录音机正在播放时，反复按下 PLAYMODE，直至“PGM”字样在显示屏上闪烁。
- 2 朝 ◀◀ 方向或 ▶▶▶ 方向转动控制，选择曲目编号。



曲目编号 编序编号

- 3 按 RPT/ENT 输入曲目编号。

- 4 重复步骤 2 和 3，以便对更多曲目编序。

- 5 持续按 RPT/ENT 2 秒钟或更长时间。

重复播放

- 1 重放期间按下 RPT/ENT 按钮。
“↺”将出现在显示屏上，并且录音机会以选定的播放方式反复播放曲目。



- 即使重放结束或停止，编序播放设置仍将保留在存储器中。
- 您最多可以对 20 首曲目设置编序播放。
- 这些设置可以存储至个人光盘存储器（第 51 页）。
- 在分组方式打开的情况下，您可以为选定的分组指定重放方式。要激活分组方式，请参阅“选择和播放所需分组（分组跳跃方式）”（第 44 页）。
- 您还可以在录音机停止播放时选择播放方式。

说明

- 当录音机的机盖打开之后，所有编序设置都会丢失。
- 如果编序过程中录音机处于停止状态或待机状态的时间达到 5 分钟，则所有到达该位置的曲目将按指定编序输入。
- 在编序播放曲目期间，您不能打开或关闭分组方式。
- 如果您在编序播放期间打开分组方式，编序播放将被取消。

调节音质（数码声音预置）

您可以根据个人喜好调节音质，然后将所作调节分成两组加以存储。

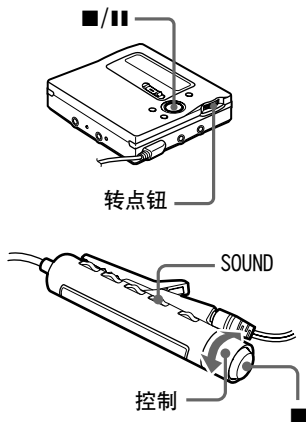

选择音质

数码声音预置的出厂设置

“数码声音预置”的出厂设置如下所示：

- “SOUND 1”：低音 +1，高音 ± 0
- “SOUND 2”：低音 +3，高音 ± 0

要选择预置声音

在录音机上

- 1 按下转点钮并且转动，直至“SOUND”字样在显示屏上闪烁，然后再次按下转点钮。
- 2 转动转点钮，直至“SOUND 1”或“SOUND 2”字样在显示屏上闪烁，然后再次按下转点钮。

在遥控器上

- 1 反复按 SOUND，选择显示屏上出现的“SOUND 1”或“SOUND 2”。

调节音质

在录音机上

- 1 在录音机正在播放时，按下转点钮并且转动，直至“SOUND”字样在显示屏上闪烁，然后再次按下转点钮。
- 2 转动转点钮，直至“SOUND 1”或“SOUND 2”在显示屏上闪烁。
显示屏上将显示当前选择的“T”（高音）和“B”（低音）声音设置。按下 ■（向下移动光标）或 ||（向上移动光标），选择“T”或“B”。您可以更改光标闪烁时所在的调节项目。

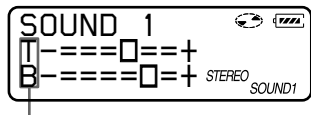

如果要调节高音，请选择“T”。
如果要调节低音，请选择“B”。

- 3** 转动转点钮调节声级。
光标移动。(位置: +2)

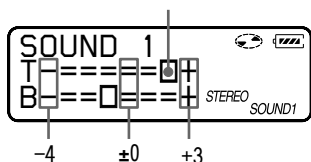

声音可以按 8 种幅值来调节
(-4、-3、...±0、...+2、+3)。

按下 ■, 将光标从“T”移至“B”
(从显示屏中间一行移至底行);
或者按下 ■, 将光标从“B”移至
“T”(从显示屏底行移至中间一
行)。

要在“SOUND 1”与“SOUND 2”之间
进行切换, 请于光标在“T”行闪烁
时按下 ■, 进而将光标移至顶行,
然后转动转点钮。

- 4** 按下转点钮。

此时, 声音设置将保存下来, 并且
重放显示再次出现。



在步骤 3 中, 您还可以使用 ◀◀ 或 ▶▶
按钮来调节“T”和“B”声级。

在遥控器上

- 1** 反复按下 SOUND, 选择“SOUND 1”
或“SOUND 2”。

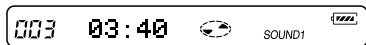

- 2** 重放期间, 持续按 SOUND 按钮 2
秒钟或更长时间。

录音机将变为 B (低音) 设置方
式。再次按 SOUND 按钮 2 秒钟会
使录音机重新变为 T (高音) 设置
方式。

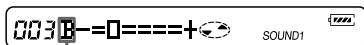

如果选择低音设置方式, 显示屏上
将显示“B”。如果选择高音设置
方式, 显示屏上将显示“T”。

- 3** 反复朝 ◀◀ 或 ▶▶▶▶ 方向转动
控制, 以便调节低音或高音。

实例: 在调节低音时

光标移动。
(位置: -2)

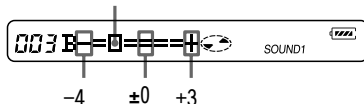

声音可以按 8 种幅值来调节
(-4、-3、...±0、...+2、+3)。

持续按 SOUND 按钮 2 秒钟或更长
时间可以使显示在“SOUND 1”与
“SOUND 2”之间切换。在调节 B
(低音) 或 T (高音) 时, 如果您
短时按下了 SOUND 按钮, 该声音
的设置将被输入, 而且显示屏会切
换到其它声音设置。

- 4** 按下 ■。

此时, 声音设置将保存下来, 并且
重放显示再次出现。

要取消数码声音预置

- 在录音机上
在步骤 2 中选择“SOUND OFF”。
- 在遥控器上
反复按下 SOUND, 直至显示屏上不再显示
任何信息。



- 这些设置可以存储至个人光盘存储器（第 51 页）。
- 瞬间暂停 (II) 重放时，也可以更改设置。
- 如果在约 5 分钟的时间内仍未操作录音机，当前设置将被存储下来并且显示屏会自动切换到标准播放方式。

说明

- 当 Ω/LINE OUT 插孔的“AUDIO OUT”参数设置为“LINE OUT”时，“数码声音预置”功能将不起作用。在这种情况下，请将“AUDIO OUT”设置为“HeadPhone”（第 26 页）。
- 在使用“数码声音预置”功能时，声音可能会随着设置或曲目的不同而出现中断或失真。在这种情况下，请更改音质设置。
- 在录制操作期间更改为其它数码声音预置并不会影响已录制声音的音质。

要更改重放速度（速度控制）

重放速度可以按 7 种幅值来调节（80%、85%、...100%、105%、110%）。

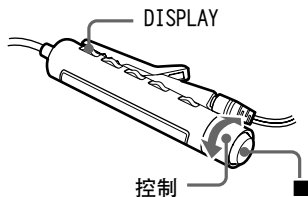

1 重放期间，持续按下 DISPLAY 按钮 2 秒钟或更长时间。

2 朝 ◀◀ 或 ▶▶▶ 方向转动控制，直至“SPEED”字样在显示屏上闪烁，然后按下 ■。

此时，录音机更改为速度设置方式。

3 朝 ◀◀ 或 ▶▶▶ 方向转动控制，选择重放速度。

“+”表示正常速度，光标表示您所选择的播放速度。

实例：在重放速度为正常速度的 95% 时。

- 和光标在显示屏上交替显示。

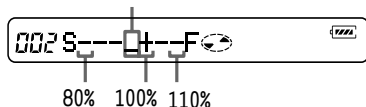

4 按下 ■ 按钮以设置重放速度。

遥控器上的显示窗口



当未以正常速度重放时，“S”字样将出现在经过时间的右侧。

录音机上的显示窗口

“S”出现在曲目编号的右侧。

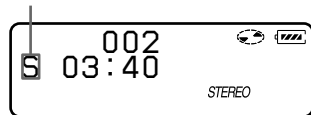

这些设置可以存储至个人光盘存储器（第 51 页）。

说明

- 您无法通过录音机更改重放速度。
- 重放声音将受重放速度影响。
- 在您从录音机中取出光盘时（不包括设置存储到个人光盘存储器上时），所有设置均将丢失。

存储各个光盘的设置（个人光盘存储器）

录音机可以存储每个光盘的各种设置，然后在放入光盘时自动检索这些设置。

您可以存储以下设置：

- 音量
- 重放方式
- 分组方式重放
- 编序播放
- 音质（数码声音预置）
- 重放速度（速度控制）

在录音机上

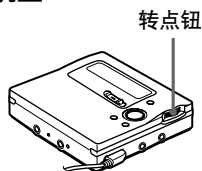

1 在录音机停止播放、正在播放或暂停播放时，按下转点钮。

2 转动转点钮，直至“PERSONAL”字样在显示屏上闪烁，然后按下转点钮。

“Entry?”会在显示屏上闪烁。

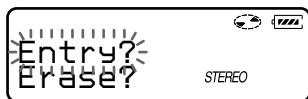

3 按下转点钮。

“Entry OK”字样将出现在显示屏上，光盘设置即存储在录音机中。

在遥控器上

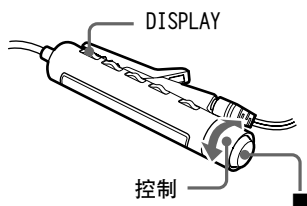

1 在录音机停止播放、正在播放或暂停播放时，持续按 DISPLAY 按钮 2 秒钟或更长时间。

2 朝 ◀◀ 或 ▶▶▶ 方向转动控制，直至“PERSONAL”字样在显示屏上闪烁，然后按下 ■。

“Entry?”字样会在显示屏上闪烁。

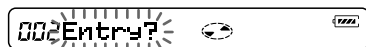

3 按下 ■。

“Entry OK”字样将出现在显示屏上，光盘设置即存储在录音机中。

擦除光盘信息

放入要擦除其信息的光盘，并验证光盘内容。执行步骤 1 和 2，直至“Erase?”字样在显示屏上闪烁，然后按下录音机上的转点钮或遥控器上的 ■。“Erase OK”字样将出现在显示屏上，光盘信息擦除完毕。如果您试图擦除光盘上从未存储的信息，显示屏上将出现“No Entry!”字样并且会持续 2 秒钟。

说明

- 本录音机最多可以存储 20 张光盘的设置。在此之后存储的任何设置将替换这 20 张光盘中使用率最低的光盘的设置。
- 如果您使用其它 minidisc 录音机编辑曲目或向光盘添加曲目，而且该光盘的设置已存储在本录音机中，则本录音机将不再能够识别该光盘，并且已存储的信息将成为无用信息。此时，请再次存储设置。

检查剩余时间或播放位置

您可以在重放期间检查曲目名称、光盘名称等。只有在播放然后停止播放具有分组设置的曲目时，与分组有关的项目才会出现。

在录音机上

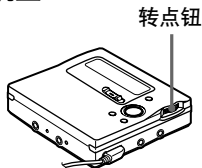

- 1 在录音机正在播放时，按下转点钮并且转动，直至“DISPLAY”字样在显示屏上闪烁，然后再次按下转点钮。
- 2 转动转点钮，直至所需信息在显示屏上闪烁。
每次转动转点钮时，显示屏均会发生如下变化。

LapTime (经过时间。)

↓
1 Remain (当前曲目的剩余时间。)

↓
GP Remain (某一分组中当前位置之后的剩余时间。)

↓
AllRemain (当前位置之后的剩余时间。)

↓
RecDate (录制日期和时间。)

说明

随着分组方式的开 / 关状态或录音机的操作状态的不同，出现的项目可能有所不同。

3 按下转点钮。

显示屏发生如下变化。

在步骤 2 中选择的项目会显示在显示屏的 **C** 部分。但是，如果您在步骤 2 中选择了“LapTime”，**C** 部分就会保持空白。

录音机上的显示窗口



指示 A/B/C

A	B	C
曲目编号	经过时间	— (LapTime)
曲目编号	当前曲目的 剩余时间	1 Remain
分组中当前 曲目之后 的曲目数	分组中当前 位置之后 的剩余时间	GP Remain
当前曲目 之后的曲 目数	分组中当前 位置之后 的剩余时间	AllRemain
录制日期	录制时间	RecDate

说明

项目是否可选要视分组方式的开 / 关状态或录音机的操作状态而定。



遥控器上显示的内容与录音机上显示的内容不同。请参照“在遥控器上”（第 53 页）检查遥控器上显示的内容。

在遥控器上

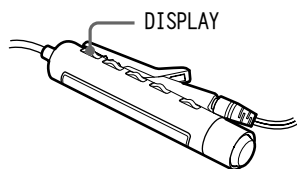

- 正在播放时，按下 DISPLAY。
每次按下 DISPLAY 时，显示屏均将发生如下变化。

遥控器上的显示窗口



指示 D/E

曲目编号 / 经过时间

↓
曲目编号 / 曲目名称

↓
分组中的曲目数 / 分组名称

↓
光盘中的曲目数 / 光盘名称

↓
— / 录制时间

说明

随着分组方式的开 / 关状态、录音机的操作状态或录音机设置的不同，出现的项目可能有所不同。



- 如果要在录音机处于录制或停止方式时检查剩余时间或录制位置，请参阅第 38 页。
- 录音机上显示的内容与遥控器上显示的内容不同。请参照“在录音机上”（第 52 页）检查录音机上显示的内容。

连接至立体声系统 (LINE OUT)

请使用线缆将录音机的 Ω /LINE OUT 插孔连接至放大器或磁带播放机的 LINE IN 插孔。有关线缆的详细信息，请参阅“选购附件”（第 88 页）。输出信号为模拟信号。录音机以数码方式播放 MD，然后将模拟信号发送至连接的设备。

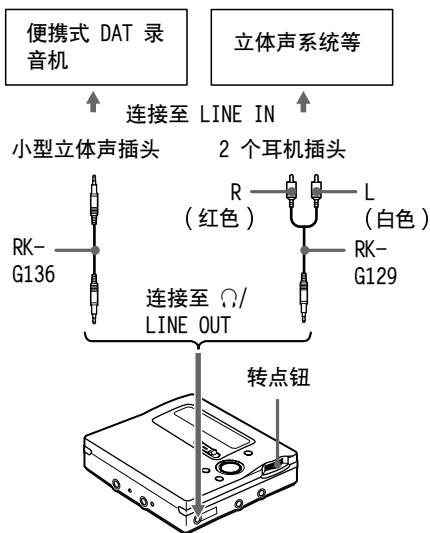

在将线缆连接至录音机的 Ω /LINE OUT 插孔时，请务必设置 Ω /LINE OUT 插孔的“AUDIO OUT”参数。

- 按下转点钮并且转动，直至“AUDIO OUT”字样在显示屏上闪烁，然后再次按下转点钮。

- 转动转点钮，直至“LINE OUT”字样在显示屏上闪烁，然后按下转点钮。

说明

- 如果将 Ω /LINE OUT 插孔的“AUDIO OUT”参数设置为“LINE OUT”，VOL +/- 或“数码声音预置”功能将不起作用。
- 在连接了遥控器之后， Ω /LINE OUT 插孔的“AUDIO OUT”参数将不能设置为“LINE OUT”。
- 在将耳机直接连接至录音机时，请将 Ω /LINE OUT 插孔的“AUDIO OUT”参数设置为“HeadPhone”。

编辑录制曲目

您可以通过添加 / 擦除曲目标志或标记曲目和 MD 来编辑录制的曲目。但无法编辑预制作的原版 MD。

编辑说明

- 当“TOC Edit”* 在显示屏上闪烁时，请不要移动或晃动录音机。
- 您无法编辑处于录制保护状态的 MD 中的曲目。在编辑曲目之前，请合上 MD 侧面的写保护片（第 77 页）。
- 如果在播放期间执行编辑操作，请务必在显示屏上不再显示“TOC Edit”时才关闭电源。
- 直至编辑之后显示屏上不再显示“TOC Edit”时，才能打开盒盖。
- 在分组方式打开的情况下，您只能对已记录在选定分组中的曲目进行编辑。

* TOC = Table of Contents (目录)

标记录制内容

您可以使用录音机的字符选项板来为曲目、光盘和分组命名。

您可以在重放期间为曲目或分组命名，在停止时为光盘命名，在录制过程中为曲目、分组和光盘命名。每个名称的最大长度为 200 个字母。每张光盘在重放或停止期间最多可以容纳 1,700 个字母数码。

可用字符

- 英语字母表的大小写字母
- 数码 0 至 9
- ! " # \$ % & () * . ; < = > ?
@ _ ` + - ' , / : _ (空格)

说明

- 当您输入至光盘的字符超过 1,700 个时，“NAME FULL”字样将出现在显示屏上。在 MDLP 方式下录制时，请为曲目、分组或光盘输入较为简洁的名称，或者将“LP Stamp”设置为“Stamp OFF”，以便“LP:”不会添加在曲目名称的开始处（第 29 页）。

- 在标记使用分组功能录制的光盘时，请务必打开分组功能，以免错误重写分组管理信息。
- 如果您在光盘名称的字符之间输入符号“//”，例如“abc//def”，可能会无法使用分组功能。

关于字符选项板

当录音机准备接受字符输入时，显示屏上会显示字符选项板。字符选项板由以下字符构成。

ABCDEFGHIJKLMN OPQRSTUVWXYZ 123
abcdefghijklmno pqrstuvwxyz 456
. , - ? ! & ' " / @ ; : () # \$ * < = > ` + % _ 0 789

字符选项板将出现在显示屏上，如下所示。

光标闪烁。

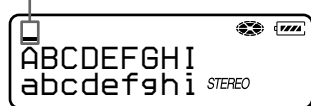

在录音机上

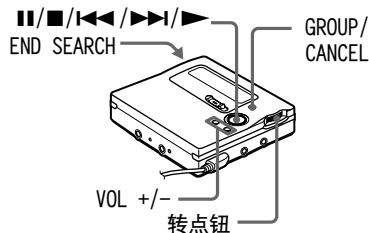

在停止期间标记光盘

要标记包含分组设置的光盘，您必须先打开分组方式，然后执行标记操作。

1 放入光盘。

续

2 在录音机停止播放之后，按下转点按钮，然后转动，直至“EDIT”字样在显示屏上闪烁，然后再次按下转点按钮。

“ : Name”将在显示屏上闪烁。

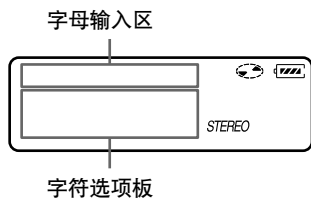

3 按下转点按钮。
光盘就绪。



4 按下  将光标从字母输入区移位至字符选项板。

5 按下  或  选择字母，然后按下  输入。

选定的字母会显示在字母输入区，同时光标会移至下一个输入位置。下面列出了用于输入字符的按钮及其功能。

按钮 (按下/转动)	功能 ¹⁾
	将光标从字符选项板移至字母输入区。 在字符选项板中，向上移动光标。
	将光标从字母输入区移至字符选项板。 在字符选项板中，向下移动光标。
	向左或向右移动光标。
	在字符选项板中输入字母。 在字母输入区中输入文本字符串 (持续按 2 秒钟或更长时间)。

按钮 (按下/转动)	功能 ¹⁾
VOL +	在字母输入区中，在光标前插入一个空格。 在字符选项板中，向右移动光标。
VOL -	在字母输入区中，删除一个字母。 在字符选项板中，向左移动光标。
转点钮	选择字母输入区中的字符 (转动)。 在字符选项板内滚动显示字符选项 (转动)。 ²⁾ 输入字母 (按下)。 输入名称 (持续按 2 秒钟或更长时间)。
GROUP/ CANCEL	取消在字母输入区中的标记。 将光标从字符选项板移至字母输入区。
T MARK	在字母输入区的输入位置反复显示“:”、“-”和“/”。

¹⁾按钮的功能可能会有所不同，视在字母输入区还是在字符选项板中使用的按钮来定。

²⁾如果短语存储在名称库中，第一个存储的短语将显示在显示屏上 (第 59 页)。

6 反复执行步骤 5，然后输入标记名称的全部字符。

7 持续按转点按钮 2 秒钟或更长时间。
光盘标记完毕。



您可以将曲目中常用的短语存储下来 (第 59 页)。

在重放期间标记曲目或分组

1 要标记曲目，请放入光盘，然后播放要标记的曲目。

要标记分组，请放入光盘，打开分组方式，然后播放要标记的分组（第 43 页）。

2 按下转点钮并且转动，直至“EDIT”字样在显示屏上闪烁，然后再次按下转点钮。

“🎵: Name”字样会在显示屏上闪烁。

3 要标记曲目，请在“🎵: Name”字样闪烁时，按下转点钮。

要标记分组，请转动转点钮，直至“☐: Name”字样在显示屏上闪烁，然后按下转点钮。
曲目或分组就绪。

4 执行“在停止期间标记光盘”中的步骤 5 至 7。

在录制期间标记曲目、分组或光盘

要标记分组，您必须首先打开分组方式，然后才能开始录制（第 43 页）。

1 在录制期间，按住转点钮并且转动，直至“EDIT”字样在显示屏上闪烁，然后再次按下转点钮。

“🎵: Name”字样会在显示屏上闪烁。

2 要标记曲目，请在“🎵: Name”字样闪烁时，按下转点钮。

要标记分组，请转动转点钮，直至“☐: Name”字样在显示屏上闪烁，然后按下转点钮。

要标记光盘，请转动转点钮，直至“🎵: Name”字样在显示屏上闪烁，然后按下转点钮。
曲目、分组或光盘就绪。

3 执行“在停止期间标记光盘”中的步骤 5 至 7。

要取消标记

请按下 CANCEL 按钮，“CANCEL?”将会亮起，并且“PushENTER”字样会在显示屏上闪烁，然后按下转点钮。

说明

- 如果在录制期间标记曲目、分组或光盘时录制停止，或者在标记曲目期间录音机转而重放下一首曲目，则录音机会自动输入在此位置上输入的内容。
- “LP:”会自动添加到以 MDLP 方式录制的曲目名称的开端（第 29 页）。

在遥控器上

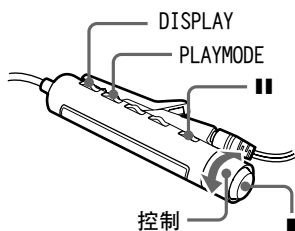

在停止期间标记光盘

要标记包含分组设置的光盘，您必须首先打开分组方式，然后执行标记操作。

1 放入光盘。

2 在录音机停止播放时，持续按 DISPLAY 按钮 2 秒钟或更长时间。

3 朝 ◀◀ 或 ▶▶▶ 方向转动控制，直至“EDIT”字样在显示屏上闪烁，然后按下 ■ 按钮。

“🎵: Name”字样会在显示屏上闪烁。

续

4 按下 **■** 按钮。
光盘就绪。

5 朝 **⏮** 或 **⏭** 方向转动控制以选择一个字母，然后按 **■** 按钮输入该字母。
选定字母将停止闪烁，并且光标移至下一输入位置。

按钮 (按下 / 转动)	功能
⏮	在大写字母、小写字母、数码 / 标志和短语之间进行切换。 ¹⁾
控制 (VOL +/-)	向左或向右移动光标。
控制 (⏮ / ⏭)	更改某个字母前面或后面的字母。
DISPLAY	插入一个空格以键入新字母。 取消标记 (持续按 2 秒钟或更长时间)。
PLAYMODE	删除某个字母并将后面的所有字母向左移。

¹⁾ 如果短语存储在名称库中，第一个存储的短语将显示在显示屏上 (第 59 页)。

6 重复步骤 5，输入标记名称的所有字符。

7 持续按住 **■** 按钮 2 秒钟或更长时间。
光盘标记完毕。

要取消标记

请持续按 DISPLAY 按钮 2 秒钟或更长时间。

在重放期间标记曲目或分组

1 要标记曲目，请放入光盘，然后播放要标记的曲目。

要标记分组，请放入光盘，打开分组方式，然后播放要标记的分组 (第 44 页)。

2 持续按 DISPLAY 按钮 2 秒钟或更长时间。

3 朝 **⏮** 或 **⏭** 方向转动控制，直至“EDIT”字样在显示屏上闪烁，然后按下 **■** 按钮。
“**♪**: Name”字样会在显示屏上闪烁。

4 要标记曲目，请按下 **■** 按钮 (在“**♪**: Name”闪烁时)。
要标记分组，请朝 **⏮** 或 **⏭** 方向转动控制，直至“GP :Name”字样在显示屏上闪烁，然后按下 **■** 按钮。
曲目或分组就绪。

5 执行“在停止期间标记光盘”中的步骤 5 至 7。

在录制期间标记曲目、分组或光盘

要标记分组，您必须首先打开分组方式，然后才能开始录制 (第 44 页)。

1 在录制期间，持续按 DISPLAY 按钮 2 秒钟或更长时间。

2 朝 **⏮** 或 **⏭** 方向转动控制，直至“EDIT”字样在显示屏上闪烁，然后按下 **■** 按钮。
“**♪**: Name”字样会在显示屏上闪烁。

3 要标记曲目，请按下 **■** 按钮（在“**♪** : Name”闪烁时）。

要标记分组，请按下朝 **◀◀** 或 **▶▶▶** 方向的控制，直至“**GP** :Name”字样在显示屏上闪烁，然后按下 **■** 按钮。

要标记光盘，请按下朝 **◀◀** 或 **▶▶▶** 方向的控制，直至“**Ⓢ** : Name”字样在显示屏上闪烁，然后按下 **■** 按钮。
曲目、分组或光盘就绪。

4 执行“在停止期间标记光盘”（第 57 页）中的步骤 5 至 7。

要取消标记

请持续按 **DISPLAY** 按钮 2 秒钟或更长时间。

说明

- 如果在录制期间标记曲目、分组或光盘时录制停止，或者在标记曲目期间录音机转而重放下一首曲目，则录音机会自动输入在此位置上输入的内容。
- “LP:”会自动添加到以 MDLP 方式录制的曲目名称的开端（第 29 页）。



您可以将曲目中常用的短语存储下来（第 59 页）。

重新标记录制内容

执行与标记方法相应的步骤，直至曲目、分组或光盘就绪。输入新字符覆盖要改写的字符，然后持续按住录音机上的转点钮 2 秒钟或更长时间，或者持续按住遥控器上的 **■** 2 秒钟或更长时间。

说明

- 您无法重新标记预制作的原版 MD，也无法标记尚未录制的 MD。
- 录音机可以显示日语的“片假名”字符，但不能将其用于标记。
- 录音机无法重写由另一设备创建的、超过 200 个字母的光盘名称或曲目名称。

存储标记中常用的短语

您可以将曲目、分组或光盘标记中常用的短语存储在录音机的存储器中。存储短语的方式有两种：使用名称库功能存储短语；在执行标记操作时将短语存储至字符选项板中。录音机的存储器中大约可以存储 40 条约 10 个字符长的短语（总字符数约为 600）。实际数目取决于每个短语的长度。

在录音机上

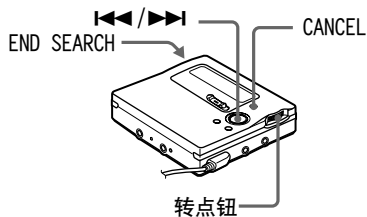

将短语存储至名称库（名称库功能）

- 1** 按住转点钮并转动，直至“**EDIT**”字样在显示屏上闪烁，然后再次按下转点钮。
- 2** 转动转点钮，直至“**Name Bank**”字样在显示屏上闪烁，然后按下转点钮。
- 3** 输入要存储的短语，然后持续按住转点钮 2 秒钟或更长时间。“**Entry!**”会显示在显示屏上，短语即已存储。

在标记曲目、分组或光盘的过程中存储短语

- 1 执行“标记录制内容”（第 55 页）的步骤 1 至 6，输入一个短语。
- 2 输入短语之后，按 CANCEL 键将光标从字符选项板移至字母输入区，然后持续按 END SEARCH 按钮 2 秒钟或更长时间。
“Entry!” 将出现在显示屏上，并且光标在您刚才存储的短语后面闪烁。然后，您可以继续执行标记操作。



您可以存储以前标记的曲目、分组或光盘中的短语。

执行“重新标记录制内容”（第 59 页）中的操作，并且显示包含要存储短语的曲目、分组或光盘名称。反复按下 ◀◀/▶▶ 按钮，将光标移至短语右侧。然后，持续按 END SEARCH 按钮 2 秒钟或更长时间，存储该短语。

检索短语

只要您想将录音机存储器中存储的短语用在曲目、分组或光盘名称中，即可随时检索短语。

检索存储短语的方式有两种：在标记过程中逐个显示存储的短语；按所需短语的首字母搜索名称库。

说明

名称库中存储的短语不能通过“通过逐个显示存储的短语来搜索短语”中介绍的过程来检索。要检索名称库中的短语，请按照“按短语的首字母搜索短语”中介绍的过程来进行操作。

通过逐个显示存储的短语来搜索短语

- 1 请执行“标记录制内容”（第 55 页）的步骤 1 和 2，并且转动转点钮，直至“🎵: Name”、“📀: Name”或“🎧: Name”字样在显示屏上闪烁。然后，按下转点钮。
- 2 按 END SEARCH 按钮，以便在显示屏上显示录音机存储器中存储的短语。
- 3 按下 ■ 按钮，将光标从字母输入区移至字符选项板，然后转动转点钮，直至所需短语在显示屏上闪烁。
此时，转动转点钮可使录音机存储器中存储的短语按顺序逐个显示在显示屏上。
- 4 当所需短语在显示屏上闪烁时，按下转点钮。
短语即被选定，并且在字母输入区亮起。
- 5 持续按住转点钮 2 秒钟或更长时间。
短语检索完毕。

按短语的首字母搜索短语

- 1 当标记曲目、分组或光盘时，请在字母输入区转动转点钮，直至显示屏上出现所需短语的首字母。
- 2 按下 END SEARCH 按钮进行搜索，以便显示与此字母对应的短语。
- 3 按下 ■ 按钮，将光标从字母输入区移至字符选项板，然后转动转点钮，直至所需短语在显示屏上闪烁。

4 当所需短语在显示屏上闪烁时，按下转点钮。

短语即被选定，并且在字母输入区亮起。

5 持续按住转点钮 2 秒钟或更长时间。

选定的短语检索完毕。

擦除短语

1 在录音机停止播放时，按住转点钮并且转动，直至“EDIT”出现在显示屏上，然后再次按下转点钮。

2 转动转点钮，直至“BankErase”出现在显示屏上，然后按下转点钮。

3 转动转点钮，直至要擦除的短语在显示屏上闪烁，然后按下转点钮。“Erase!”将出现在显示屏上，短语已被擦除。

要取消操作

请按下 CANCEL 按钮，“CANCEL?”将亮起，并且“PushENTER”字样在显示屏上闪烁，此时按下转点钮。

在遥控器上

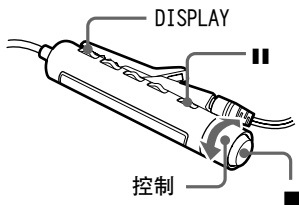

将短语存储至名称库（名称库功能）

1 持续按 DISPLAY 按钮 2 秒钟或更长时间。

2 朝 ◀◀ 或 ▶▶▶ 方向转动控制，直至“EDIT”字样在显示屏上闪烁，然后按下 ■ 按钮。

3 反复朝 ◀◀ 或 ▶▶▶ 方向转动控制，直至“Name Bank”字样在显示屏上闪烁，然后按下 ■ 按钮。

4 输入要存储的短语，然后持续按 ■ 按钮 2 秒钟或更长时间。

“Entry!”将出现在显示屏上，短语存储完毕。

在标记时存储短语

1 执行“标记录制内容”（第 57 页）中“在遥控器上”中的步骤 1 至 5，输入一个短语。

2 输入短语之后，持续按 II 按钮 2 秒钟或更长时间。

“Entry!”将出现在显示屏上，并且光标在您刚才存储的短语后面闪烁。然后，您可以继续执行标记操作。



您可以存储以前标记的曲目、分组或光盘中的短语。

执行“重新标记录制内容”（第 59 页）中的操作，然后显示包含要存储短语的曲目、分组或光盘名称。拉出控制并且朝 VOL + 或 VOL - 方向转动，将光标移至短语的右侧，然后持续按 II 按钮 2 秒钟或更长时间。接着，持续按 ■ 按钮 2 秒钟或更长时间，存储短语。

检索短语

说明

名称库中存储的短语不能通过“通过逐个显示存储的短语来搜索短语”中介绍的过程来检索。要检索名称库中的短语，请按照“按短语的首字母搜索短语”中介绍的过程来进行操作。

通过逐个显示存储的短语来搜索短语

- 1** 执行“标记录制内容”（第 57 页）中的“在遥控器上”中的步骤 1 和 2，然后朝 **◀◀** 或 **▶▶▶▶** 方向转动控制，直至“**♪**: Name”、“GP :Name”或“**🎧**: Name”字样显示在显示屏上。然后，按下 **■** 按钮。
- 2** 反复按下 **⏸**，直至录音机存储器中存储的短语显示在显示屏上。
- 3** 反复朝 **◀◀** 或 **▶▶▶▶** 方向转动控制。
此时，转动控制可使录音机存储器中存储的短语逐个显示在显示屏上。
- 4** 当所需短语显示在显示屏上时，轻轻按下 **■** 按钮，然后持续按 **■** 按钮 2 秒钟或更长时间。
光标会在您刚才检索到的短语后面闪烁。

按短语的首字母搜索短语

- 1** 在标记曲目、分组或光盘时，请朝 **◀◀** 或 **▶▶▶▶** 方向转动控制，直至所需短语的首字母在显示屏上闪烁。
- 2** 按下 **⏸** 按钮进行搜索，以便显示与此字母对应的短语。
- 3** 朝 **▶▶▶▶** 方向转动控制，直至所需短语在显示屏上闪烁。
此时，转动控制可使名称库中存储的所有其它短语逐个显示在显示屏上。
所有短语显示完毕之后，字符选项板中的字符会逐个显示在显示屏上。

- 4** 在所需短语显示在显示屏上时，按下 **■** 按钮，然后持续按 **■** 按钮 2 秒钟或更长时间。

光标会在您刚才检索到的短语后面闪烁。

擦除短语

- 1** 在录音机停止播放的情况下，持续按下 DISPLAY 按钮 2 秒钟或更长时间。
- 2** 朝 **◀◀** 或 **▶▶▶▶** 方向转动控制，直至“EDIT”字样在显示屏上闪烁，然后按下 **■** 按钮。
- 3** 反复朝 **◀◀** 或 **▶▶▶▶** 方向转动控制，直至“BankErase”出现在显示屏上，然后按下 **■** 按钮。
- 4** 反复朝 **◀◀** 或 **▶▶▶▶** 方向转动控制，直至要擦除的短语显示在显示屏上，然后按下 **■** 按钮。
“Erase!”将显示在显示屏上，短语擦除完毕。

要取消操作

请持续按 DISPLAY 按钮 2 秒钟或更长时间。

将曲目或分组作为新的分组登记 (分组设置)

请执行以下操作，以便登记曲目（或分组）。您可以通过选择起始曲目（或分组）和终止曲目（或分组）来登记一系列曲目（或分组）。但是，所选的曲目（或分组）必须是连续的。否则，您必须移动这些曲目（或分组），使它们按顺序排列，然后才能进行登记（“移动录制曲目”，第 64 页）。无论分组方式打开与否，此功能随时可用。

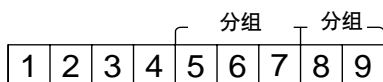

使用曲目 1 至 3 创建一个新的分组。 ↓ 使用两个分组创建一个新的分组。

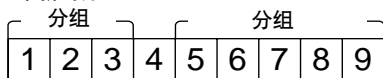

- 您无法登记不连续的曲目（例如 1、3、2、4、3、5、6、6、8 和 9）。
- 曲目始终按照它们在光盘上的顺序显示，即使分组方式打开，也不会按照它们在分组中的顺序显示。

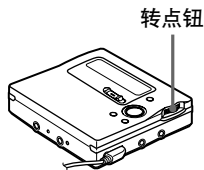

1 在录音机停止播放的情况下，按住转点钮并且转动，直至“EDIT”字样在显示屏上闪烁，然后再次按下转点钮。

2 转动转点钮，直至“☐:Set”字样在显示屏上闪烁，然后按下转点钮。

“001”字样将会在显示屏上闪烁。

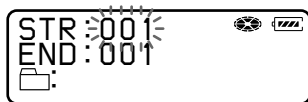

3 转动转点钮，直至所需的第一首曲目的名称或编号在显示屏上闪烁，然后按下转点钮。

这样即选择了新分组的第一首曲目。

即使分组方式打开，曲目编号也将按照它们在光盘上的顺序显示，而不是按照它们在分组中的顺序显示。

4 转动转点钮，直至所需的最后一首曲目的名称或编号在显示屏上闪烁，然后按下转点钮。

这样即选择了新分组的最后一首曲目。



5 执行“标记录制内容”（第 55 页）中的步骤 4 至 7，标记分组。

说明

- 在步骤 3 中，第一首曲目必须是现有分组的第一首曲目，或者它不属于任何分组中。
- 在步骤 4 中选择最后一首曲目时，请确保该曲目在步骤 3 中选择的曲目之后。最后一首曲目必须是现有分组中的最后一首曲目，或者它不属于任何分组中。

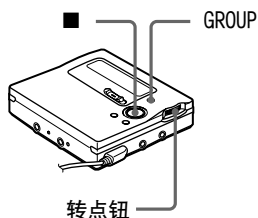
释放分组设置



- 1 持续按 GROUP 按钮 2 秒钟或更长时间。
“”将在显示屏上亮起，分组方式打开。
- 2 执行“选择和播放所需分组（分组跳跃方式）”（第 44 页）中的“在录音机上”的步骤 1 和 2，并检查要释放的分组内容。然后，按下  按钮。
- 3 按住转点钮并且转动，直至“EDIT”字样在显示屏上闪烁，然后再次按下转点钮。
- 4 转动转点钮，直至“:Release”字样在显示屏上闪烁，然后按下转点钮。
“Release?”将出现在显示屏上，并且“PushENTER”字样将在显示屏上闪烁。
- 5 按下转点钮。
选定分组的分组设置即已释放。

移动录制曲目

您可以更改录制曲目的顺序。

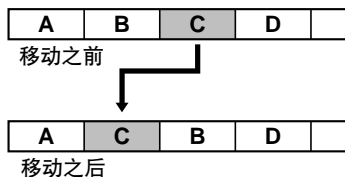

实例

将曲目 C（曲目编号为 3）从第三首曲目移至第二首曲目。

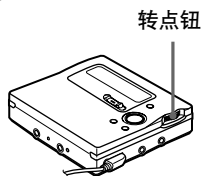

在录音机上



- 1 在录音机正在播放要移动的曲目时，按住转点钮并且转动，直至“EDIT”字样在显示屏上闪烁，然后再次按下转点钮。
录音机会反复播放选定的曲目。
- 2 转动转点钮，直至“: Move”字样在显示屏上闪烁，然后按下转点钮。
选定曲目的编号或选定曲目所属的分组名称（分组方式打开时）将在显示屏上闪烁。
如果已经标记了此曲目，请按下  按钮，使曲目名称显示在显示屏上。然后，按下  按钮，再次显示曲目编号。

- 3** 转动转点钮，直至目标曲目编号在显示屏上闪烁。

在实例中，由于要将曲目 C 移至曲目“002”之后，因此，请转动转点钮，直至“002”字样在显示屏上闪烁。

- 4** 再次按下转点钮。

该曲目将移至选定的目标曲目位置。

要取消移动

请在步骤 3 中按下 CANCEL 按钮。

在遥控器上

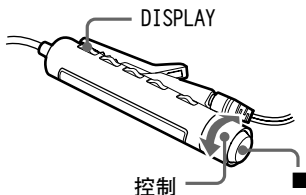

- 1** 在录音机正在播放要移动的曲目时，持续按 DISPLAY 按钮 2 秒钟或更长时间。

- 2** 朝 **◀◀** 或 **▶▶▶** 方向转动控制，直至“EDIT”字样在显示屏上闪烁，然后按下 **■** 按钮。

录音机会反复播放选定的曲目。

- 3** 朝 **◀◀** 或 **▶▶▶** 方向转动控制，直至“**♪**: Move”字样在显示屏上闪烁，然后按下 **■** 按钮。

在实例中，显示屏上会显示“003 → 003”。

- 4** 朝 **◀◀** 或 **▶▶▶** 方向转动控制，直至目标曲目编号在显示屏上闪烁。

在实例中，显示屏上会显示“003 → 002”。

要取消移动，请持续按 DISPLAY 按钮 2 秒钟或更长时间。

- 5** 再次按下 **■** 按钮。

选定曲目将恰好移至目标曲目之前。

将曲目移至不同分组

在录音机上

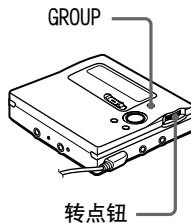

- 1** 在录音机正在播放要移动的曲目时，持续按 GROUP 按钮 2 秒钟或更长时间。

“**☐**”将在显示屏上亮起，分组方式打开。

- 2** 按住转点钮并且转动，直至“EDIT”字样在显示屏上闪烁，然后再次按下转点钮。

录音机会反复播放选定的曲目。

- 3** 转动转点钮，直至“**♪**: Move”字样在显示屏上闪烁，然后按下转点钮。

- 4** 转动转点钮，直至目标分组在显示屏上闪烁，然后按下转点钮。

- 5** 转动转点钮，直至分组中的目标曲目编号在显示屏上闪烁，然后按下转点钮。

在遥控器上

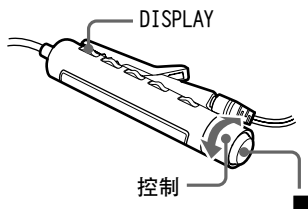

- 1** 在录音机正在播放要移动的曲目时，持续按 DISPLAY 按钮 2 秒钟或更长时间。
- 2** 朝 ◀◀ 或 ▶▶▶▶ 方向转动控制，直至“GROUP”字样在显示屏上闪烁，然后按下 ■ 按钮。
- 3** 朝 ◀◀ 或 ▶▶▶▶ 方向转动控制，直至“GROUP ON”出现在显示屏上，然后按下 ■ 按钮。分组方式将会打开。
- 4** 持续按 DISPLAY 按钮 2 秒或更长时间。
- 5** 朝 ◀◀ 或 ▶▶▶▶ 方向转动控制，直至“EDIT”字样在显示屏上闪烁，然后按下 ■ 按钮。录音机会反复播放选定的曲目。
- 6** 朝 ◀◀ 或 ▶▶▶▶ 方向转动控制，直至“🎵: Move”字样在显示屏上闪烁，然后按下 ■ 按钮。
- 7** 朝 ◀◀ 或 ▶▶▶▶ 方向转动控制，直至目标分组在显示屏上闪烁，然后按下 ■ 按钮。
- 8** 朝 ◀◀ 或 ▶▶▶▶ 方向转动控制，直至分组中的目标曲目编号在显示屏上闪烁，然后按下 ■ 按钮。

更改光盘上分组的顺序（分组移动）

在录音机上

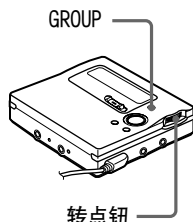

- 1** 持续按 GROUP 按钮 2 秒钟或更长时间。“☞”将在显示屏上亮起，分组方式打开。
- 2** 在录音机正在播放分组（要更改其顺序）中的曲目时，按住转点钮并且转动，直至“EDIT”字样在显示屏上闪烁，然后再次按下转点钮。
- 3** 转动转点钮，直至“☞: Move”字样在显示屏上闪烁，然后按下转点钮。现在，您即可移动选定的分组。
- 4** 转动转点钮，选择光盘上的目标位置，然后按下转点钮。

在遥控器上

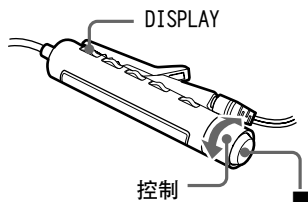

- 1 持续按 DISPLAY 按钮 2 秒钟或更长时间。
- 2 朝 ◀◀ 或 ▶▶▶▶ 方向转动控制，直至“GROUP”字样在显示屏上闪烁，然后按下 ■ 按钮。
- 3 朝 ◀◀ 或 ▶▶▶▶ 方向转动控制，直至“GROUP ON”出现在显示屏上，然后按下 ■ 按钮。
分组方式将会打开。
- 4 在录音机正在播放分组（要更改其顺序）中的曲目时，持续按 DISPLAY 按钮 2 秒钟或更长时间。
- 5 朝 ◀◀ 或 ▶▶▶▶ 方向转动控制，直至“EDIT”字样在显示屏上闪烁，然后按下 ■ 按钮。
- 6 朝 ◀◀ 或 ▶▶▶▶ 方向转动控制，直至“GP :Move”字样在显示屏上闪烁，然后按 ■ 按钮。
- 7 朝 ◀◀ 或 ▶▶▶▶ 方向转动控制，选择光盘上的目标位置，然后按下 ■ 按钮。

添加曲目标志

您可以添加曲目标志，以便将新曲目标志之后的部分视作新曲目。
曲目编号将会增加，如下所示。

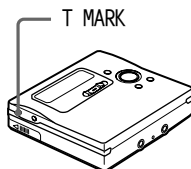

- 1 在播放或暂停播放 MD 时，在需要标记的位置按下录音机上的 T MARK 按钮。
“MARK ON”将出现在显示屏上，这样便添加了一个曲目标志。曲目编号将加 1。



- 快速搜索功能可以快速搜索指定曲目或您要添加曲目标记的位置。您可以在监控曲目编号、名称或经过时间的同时搜索曲目或位置（第 42 页）。
- 如果您在分组中添加了一个曲目标记，则分组中就会添加一个曲目编号。

要在录制（同步录制除外）期间添加曲目标志

请在需要添加曲目标志的位置按下录音机上的 T MARK 按钮。
您可以利用“自动时间标记”功能按指定的时间间隔自动添加曲目标志（数码录制过程中不能使用）（第 35 页）。

擦除曲目标志

在使用模拟（线路）输入录制时，可能会在录制声级较低的位置录制不必要的曲目标志。您可以擦除曲目标志，以便合并曲目标志前后的曲目。曲目编号将发生如下变化。

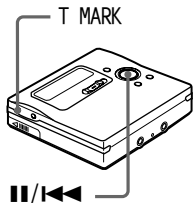

1 在录音机正在播放带有要擦除曲目标志的曲目时，按下 **II** 按钮使录音机暂停播放。

2 轻轻按下 **II** 按钮，查找曲目标志。

例如，要擦除第三个曲目标志，请找到第三首曲目的起点。“00:00”将出现在显示屏上。

“MARK”会在显示屏上显示 2 秒钟。

3 在显示屏上出现“MARK”时，按下 **T MARK** 按钮，擦除此标志。

“MARK OFF”将出现在显示屏上。这样，曲目标志即被擦除，两首曲目合并在一起。



在擦除曲目标志的同时，也将擦除指定给该标志的日期、时间和名称。

说明

- 当您要擦除两首曲目之间的曲目标志，但这两首曲目登记在不同分组中时，第二首曲目会重新登记到包含第一首曲目的分组中。此外，如果您要将一首已在某一分组中登记的曲目与另一首未在该分组中登记的曲目合并，则第二首曲目将会采用与第一首曲目相同的登记设置。但是，在分组功能打开的情况下，您只能合并选定分组中的曲目。
- 您不能根据系统限制来擦除曲目标志。有关详情，请参阅“系统限制”（第 83 页）。

擦除曲目或分组

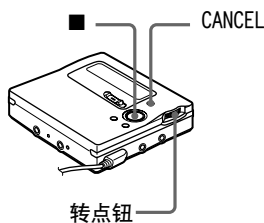

要擦除曲目

请注意，一旦擦除录制曲目便无法恢复。因此，请确保要擦除的曲目正确。

1 在录音机正在播放要擦除的曲目时，按下转点钮并且转动，直至“EDIT”在显示屏上闪烁，然后再次按下转点钮。

录音机会重复播放选定的曲目。

2 转动转点钮，直至“: Erase”在显示屏上闪烁，然后按下转点钮。

“Erase OK?”将出现在显示屏上，并且“PushENTER”会在显示屏上闪烁。

要取消擦除，请按下 CANCEL 按钮。

3 再次按下转点钮。

该曲目即被擦除，录音机开始播放下一曲目。擦除曲目之后的所有曲目将自动重新编号。

要擦除曲目的一部分

在要擦除部分的起点和终点处添加曲目标志，然后擦除该部分（第 67 页）。

擦除整张光盘

您可以同时擦除 MD 中的所有曲目和数据。

请注意，一旦擦除录制曲目便无法恢复。请确保在擦除前检查光盘内容。

1 播放您要擦除的光盘，检查其内容，然后按下  按钮停止。

2 按下转点钮并且转动，直至“EDIT”在显示屏上闪烁，然后再次按下转点钮。

3 转动转点钮，直至“: Erase”字样在显示屏上闪烁，然后按下转点钮。

“AllErase?”将出现在显示屏上，并且“PushENTER”会在显示屏上闪烁。

要取消擦除，请按下 CANCEL 按钮。

4 再次按下转点钮。

“TOC Edit”将在显示屏上闪烁，所有曲目将被擦除。

擦除完毕之后，“BLANKDISC”将闪烁并且“00:00”将出现在显示屏上。

要擦除分组

请注意，一旦擦除录制曲目便无法恢复。请确保在擦除前检查分组的内容。

1 持续按 GROUP 按钮 2 秒钟或更长时间。

“”将在显示屏上亮起，分组方式打开。

2 执行“选择和播放所需分组（分组跳跃方式）”（第 44 页）中的“在录音机上”的步骤 1 和 2，检查您要擦除的分组内容。然后，按下  按钮。

3 在录音机停止播放之后，按下转点钮，然后转动，直至“EDIT”字样在显示屏上闪烁，然后再次按下转点钮。

4 转动转点钮，直至“: Erase”字样在显示屏上闪烁，然后按下转点钮。

分组名称和“GP Erase?”将出现在显示屏上，同时“PushENTER”将会在显示屏上闪烁。要取消擦除，请按下 CANCEL 按钮。

5 再次按下转点钮。
分组即被擦除。

抑制声音跳跃 (G-PROTECTION)

G-PROTECTION 功能的主要用途是提供比现有播放机更高级的抗震性能，使您在跑步的过程中也可以使用录音机。

说明

出现以下情况时，重放的声音可能会出现跳跃：

- 录音机受到持续的较为强烈的震动。
- 播放的 MiniDisc 不干净或带有划痕。

使用闹钟（乐曲定时器）

您可以设置闹钟定时器，使它在响铃后的 1 到 99 分钟内关闭。本录音机具有三种不同的响铃声供您选择。

在录音机上

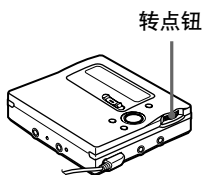

- 1 在录音机停止播放、正在播放或暂停播放时，按下转点钮。
- 2 转动转点钮，直至“M-TIMER”字样在显示屏上闪烁，然后按下转点钮。
- 3 转动转点钮，直至“ON”字样在显示屏上闪烁，然后按下转点钮。
(●) 会在显示屏上亮起，此时您即可以选择响铃声。

- 4 反复转动转点钮选择响铃声。

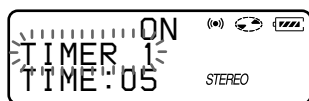

以下声音可供您选择。

显示	响铃声
TIMER 1	古典音乐 1
TIMER 2	古典音乐 2
TIMER 3	哔声

- 5 按下转点钮。

响铃声设置完毕。

- 6 转动转点钮选择经过时间。

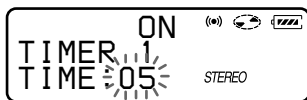

控制每转动一周，经过时间设置 (TIME :) 即改变 1 分钟 (介于 1 至 99 分钟之间)。要快速更改时间，请连续转动转点钮。

- 7 按下转点钮。

乐曲定时器设置完毕。
在录音机停止播放或暂停播放时，响铃之前的剩余时间才会显示在显示屏上。

在播放期间检查距离响铃的剩余时间
再次执行步骤 1 至 3。此时，剩余时间和选定的声音将显示在显示屏上。

要取消设置闹钟
请按下 CANCEL。

在遥控器上

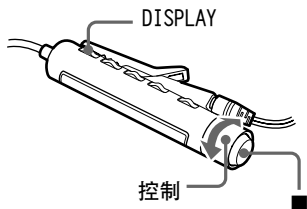

- 1 在录音机停止播放、正在播放或暂停播放时，持续按 DISPLAY 按钮 2 秒钟或更长时间。
- 2 朝 **◀◀** 或 **▶▶▶▶** 方向转动控制，直至“M-TIMER”字样在显示屏上闪烁，然后按下 **■** 按钮。
- 3 朝 **◀◀** 或 **▶▶▶▶** 方向转动控制，直至“ON”字样在显示屏上闪烁，然后按下 **■** 按钮。
(**🔊**) 会在显示屏上亮起，此时您可以选择响铃声。
- 4 朝 **◀◀** 或 **▶▶▶▶** 方向转动控制，选择响铃声。

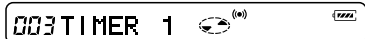

以下声音可供您选择。

显示	响铃声
TIMER 1	古典音乐 1
TIMER 2	古典音乐 2
TIMER 3	哔声

- 5 按下 **■** 按钮。
响铃声设置完毕。

- 6 朝 **◀◀** 或 **▶▶▶▶** 方向转动控制，选择经过时间。



控制每转动一周，经过时间设置 (TIME :) 即更改 1 分钟 (介于 1 至 99 分钟之间)。要快速更改时间，请朝 **◀◀** 或 **▶▶▶▶** 方向转动控制并且保持。

- 7 按下 **■** 按钮。
闹钟设置完毕。
在录音机停止播放或暂停播放时，响铃之前的剩余时间才会显示在显示屏上。

在播放期间检查距离响铃的剩余时间

再次执行步骤 1 至 3。此时，剩余时间和选定的声音将显示在显示屏上。

要取消设置闹钟

请持续按 DISPLAY 按钮 2 秒钟或更长时间。

要取消乐曲定时器

请在步骤 3 中选择“OFF”，然后按下录音机上的转点钮或遥控器上的 **■** 按钮。

要停止闹钟

请按下任意按钮。注意，此时该按钮原有的功能并不会激活。



- 如果您在步骤 3 后结束操作，录音机将自动使用以前的闹钟设置。
- 响铃一分钟后，闹钟自动停止并且闹钟设置取消。如果闹钟在停止播放期间响起，录音机会在闹钟停止响铃的 10 秒钟后自动关闭电源。如果播放 MD 时闹钟停止，重放将继续而不受干扰。

说明

- 在您开始录制时，设置将会丢失。
- 定时器将从您在步骤 3 中选择的“ON”瞬间开始倒计时（使用出厂设置）。当您在步骤 6 中更改经过时间的瞬间，录音机将再次开始倒计时。

保护听力 (AVLS)

AVLS（自动音量限制系统）功能可以降低最大音量，以便保护您的听力。

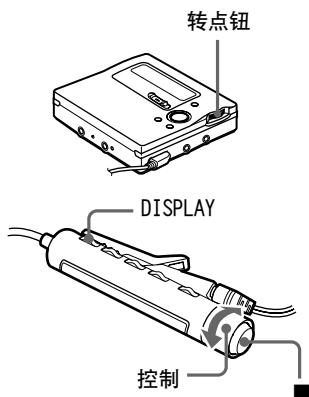

在录音机上

- 1** 按下转点钮并且转动，直至“OPTION”字样在显示屏上闪烁，然后再次按下转点钮。
- 2** 转动转点钮，直至“AVLS”字样在显示屏上闪烁，然后按下转点钮。
- 3** 转动转点钮，直至“AVLS ON”字样在显示屏上闪烁，然后按下转点钮。

如果试图将音量调得过高，显示屏上将出现“AVLS”字样，从而使音量保持适中。

在遥控器上

- 1** 持续按 DISPLAY 按钮 2 秒钟或更长时间。
- 2** 朝 ◀◀ 或 ▶▶▶▶ 方向转动控制，直至“OPTION”字样在显示屏上闪烁，然后按 ■ 按钮。
- 3** 朝 ◀◀ 或 ▶▶▶▶ 方向转动控制，直至“AVLS”字样在显示屏上闪烁，然后按 ■ 按钮。
- 4** 朝 ◀◀ 或 ▶▶▶▶ 方向转动控制，直至“AVLS ON”字样在显示屏上闪烁，然后按 ■ 按钮。

要取消 AVLS

在录音机上，请在步骤 3 中选择“AVLS OFF”。然后按下转点钮。在遥控器上，请在步骤 4 中选择“AVLS OFF”，然后按 ■。

关闭哔声

您可以关闭耳机中的哔声。

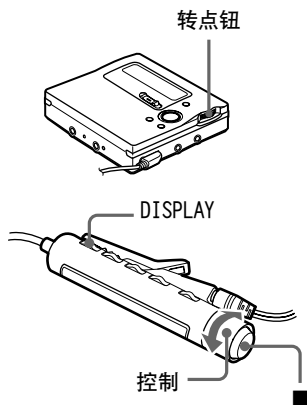

在录音机上

- 1** 按下转点钮并且转动，直至“OPTION”字样在显示屏上闪烁，然后再次按下转点钮。
- 2** 转动转点钮，直至“BEEP”字样在显示屏上闪烁，然后按下转点钮。
- 3** 转动转点钮，直至“BEEP OFF”字样在显示屏上闪烁，然后按下转点钮。

在遥控器上

- 1** 持续按 DISPLAY 按钮 2 秒钟或更长时间。
- 2** 朝 ◀◀ 或 ▶▶▶ 方向转动控制，直至“OPTION”字样在显示屏上闪烁，然后按 ■ 按钮。

3 朝 ◀◀ 或 ▶▶▶ 方向转动控制，直至“BEEP”字样在显示屏上闪烁，然后按 ■ 按钮。

4 朝 ◀◀ 或 ▶▶▶ 方向转动控制，直至“BEEP OFF”字样在显示屏上闪烁，然后按 ■ 按钮。

要打开哔声

在录音机上，请在步骤 3 中选择“BEEP ON”。然后按下转点钮。

在遥控器上，请在步骤 4 中选择“BEEP ON”，然后按 ■。

调节显示窗口的对比度（对比度调节）

您可以调节录音机上显示窗口的对比度。

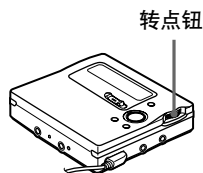

- 1** 在录音机停止播放的情况下，按下转点钮并且转动，直至“OPTION”字样在显示屏上闪烁，然后再次按下转点钮。
- 2** 转动转点钮，直至“CONTRAST”字样在显示屏上闪烁，然后按下转点钮。
- 3** 转动转点钮调节对比度，然后按下转点钮。

说明

您既不能使用遥控器来调节对比度，也不能调节遥控器上显示屏的对比度。

锁定控制 (HOLD)

为防止在携带录音机期间意外操作按钮，请使用此功能。

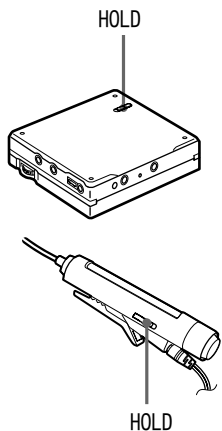

1 按  方向滑动 HOLD。

在录音机上，滑动 HOLD 以便锁定录音机上的控制。在遥控器上，滑动 HOLD 以便锁定遥控器上的控制。

要解除对控制的锁定

请将 HOLD 向箭头所示相反方向滑动。

您可以将家用电源作为录音机的电源，也可以采用以下方式：

在录音机中 ...

- 镍氢充电式电池 NH-14WM(A) (提供)

在提供的电池盒中 ...

- LR6 (尺寸 AA) 碱性干电池 (不提供)

如果要长时间录制，建议您使用家用电源作为录音机的电源。

电池寿命¹⁾

录制期间²⁾

(单位：近似小时数) (JEITA³⁾)

电池	SP 立体 声	LP2 立体 声	LP4 立体 声
NH-14WM(A) 镍氢充电式 电池 ⁴⁾	8.5 小时	11 小 时	14 小 时
LR6 (SG) Sony 碱性干 电池 ⁵⁾	7.5 小时	12 小 时	15 小 时
NH-14WM(A) 镍氢充电式 电池 ⁴⁾ + 一个 LR6 (SG) ⁵⁾	20 小 时	28 小 时	37 小 时

¹⁾ 电池寿命可能因操作状态和所处位置的温度而缩短。

²⁾ 在录制时，请使用完全充电的充电式电池。录制时间可能会随碱性电池的不同而不同。

³⁾ 按照 JEITA (Japan Electronics and Information Technology Industries Association — 日本电子和信息技术工业协会) 标准测得。

⁴⁾ 使用 100% 完全充电的充电式电池时。

⁵⁾ 使用 Sony LR6 (SG) “STAMINA” 碱性干电池 (日产) 时。

播放期间

(单位：近似小时数) (JEITA¹⁾)

电池	SP 立体 声	LP2 立体 声	LP4 立体 声
NH-14WM(A) 镍氢充电式 电池 ²⁾	24 小 时	27 小 时	31 小 时
LR6 (SG) Sony 碱性干 电池 ³⁾	34 小 时	40 小 时	45 小 时
NH-14WM(A) 镍氢充电式 电池 ²⁾ + 一个 LR6 (SG) ³⁾	64 小 时	75 小 时	84 小 时

¹⁾ 按照 JEITA (Japan Electronics and Information Technology Industries Association — 日本电子和信息技术工业协会) 标准测得。

²⁾ 使用 100% 完全充电的充电式电池时。

³⁾ 使用 Sony LR6 (SG) “STAMINA” 碱性干电池 (日产) 时。

何时更换电池

当干电池或充电式电池电量不足时，闪烁的  或“LOW BATT”会出现在显示屏上。此时，请更换干电池，或为充电式电池充电。

电池电量指示灯可以大致反映电池电量。但是，随着操作状态的不同，实际电池电量可能比显示屏上的指示多或少。

说明

更换电池之前，请停止录音机。

使用须知

安全性

请勿使任何外物堵住 DC IN 3V 插孔。

电源

- 使用家用电源、镍氢充电式电池、LR6（尺寸 AA）电池或车用电池。
- 在使用家用电源的情况下：对于提供的充电支座，请使用随本录音机提供的交流电源转接器。请不要使用任何其它交流电源转接器，以防录音机出现故障。

插头的极性



- 只要交流电源（插头端）仍与墙上插座相连，就不能将其与录音机断开，即使录音机本身已经关闭。
- 如果长期不使用录音机，请务必将其与电源（交流电源转接器、干电池、充电式电池或车用电池线）断开。要从墙上插座按下交流电源转接器，请握住转接器插头本身，切勿拉扯电线。

热量积聚

如果使用录音机的时间过长，热量就会积聚在录音机内部。但是，这并不会引起故障。

安装

- 请勿在易受强光、高温、湿气或振动影响的地点使用录音机。
- 在使用交流电源转接器为录音机供电时，请勿使用任何物品将录音机包住。录音机中的热量积聚可能会导致录音机出现故障或损坏。

耳机

交通安全

请不要在驾驶、骑车或操作任何机动车辆时使用耳机。这样可能会发生交通事故，而且在许多地区，这是违法行为。在步行，尤其在行人交叉路口步行时，以很高的音量播放录音机也具有潜在的危险。在具有潜在危险的情况下，您应小心谨慎地使用或停止使用录音机。

保护听力

避免以高音量使用耳机。听力专家建议不要连续、高音量、长时间地播放录音机。如果您出现了耳鸣现象，请调低音量或停止使用录音机。

顾及他人

将音量保持适中。这有助于您听见外界的声音，同时又顾及了周围的人。

MiniDisc 盒

- 在携带或存放 MiniDisc 时，请将其装入盒内。
- 请不要拆开盒门。
- 请不要将光盘盒置于易受光照、高温、湿气或灰尘影响的地点。
- 只能将提供的 MD 标签贴在指定的光盘位置上。切勿将它贴在光盘表面的其它地方。

干电池盒

提供的干电池盒专用于本录音机。

清洁

- 请使用在水或柔性清洁剂中稍微浸湿的软布来清洁录音机外壳，而不要使用任何类型的磨石、擦洗粉或诸如酒精或苯之类的溶剂来清洁，因为它们可能会损伤外壳。
- 用干布擦除光盘盒上的灰尘。
- 透镜上的灰尘可能会导致录音机无法正常运转。请确保在放入或取出 MD 之后关上光盘盒盖。
- 为获得最佳音质，请使用干布擦净耳机或遥控器的插头。插头不干净可能会导致声音失真或间歇性地中断。

电池说明

错误使用电池可能导致电池液泄漏或电池爆裂。为防止发生这种情况，请遵守下列使用须知：

- 正确地安装电池的 + 极和 - 极。
- 请不要试图为干电池充电。
- 如果长时间不使用录音机，请务必将电池取出。
- 如果电池出现泄漏现象，在插入新电池前，请小心并彻底地将电池室中的电池液擦除。

机械噪声说明

录音机在运行时会发出由节能系统引起的机械噪声，但并不表明出现了故障。

保护录制的 MD

要使 MD 处于录制保护状态，请滑开 MD 侧面的写保护片。在此位置时，将无法录制 MD。要重新录制，请将写保护片滑回，此时您可以看见该片。

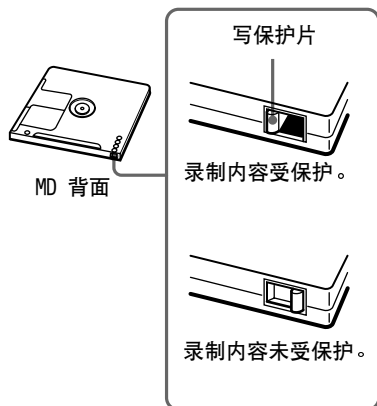

数码录制说明

本录音机使用连续复制管理系统，它只允许从预制作的原版软件进行第一代数码复制。您只能通过模拟（线路输出）连接，从原始录制的 MD 进行复制。

诸如 CD 或 MD 之类的预制作原版软件。

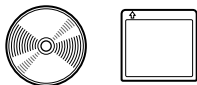

↓ 数码录制



原始录制的 MD 不能进行数码录制 可录制的 MD

麦克风、电唱机、调谐器等（带模拟输出插孔）。

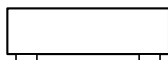

↓ 模拟录制



↓ 数码录制

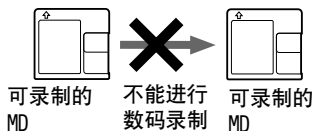

可录制的 MD 不能进行数码录制 可录制的 MD

维修保养说明

按照图示，使用棉签或软布定期清洁端子。

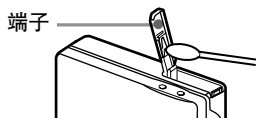

有关录音机的任何问题或故障，请向最近的 Sony 经销商咨询。（如果出现故障时录音机内仍有光盘，建议您在向 Sony 经销商咨询时将光盘保留在录音机内，以便他们更好地了解发生故障的原因。）

故障检修

如果在进行下列检查之后仍未排除故障，请向最近的 Sony 经销商咨询。

症状	原因 / 解决方法
录音机不运转或运转不正常。	<ul style="list-style-type: none">• 与音源的连接可能不牢固。<ul style="list-style-type: none">➔ 断开与音源的连接，然后重新连接（第 22、28 页）。• 打开了 HOLD 功能（在按下录音机上的某个操作按钮时，显示屏会显示“HOLD”）。<ul style="list-style-type: none">➔ 在录音机上，通过向箭头所示相反方向滑动 HOLD 开关来禁用 HOLD（第 20、74 页）。• 未牢固地合上机盖。<ul style="list-style-type: none">➔ 合上机盖，直至锁定到位。然后，按 OPEN 键打开机盖。• 湿气凝结在录音机内部。<ul style="list-style-type: none">➔ 取出 MD 并将录音机放置在温暖的地方数小时，直至湿气蒸发。• 充电式电池或干电池电量不足（“LOW BATT”字样在显示屏上闪烁或者显示屏上不显示任何信息）。<ul style="list-style-type: none">➔ 为充电式电池充电，或用新电池更换旧的干电池（第 19 页），或者将提供的交流电源转接器与录音机连接。• 错误地插入了充电式电池或干电池。<ul style="list-style-type: none">➔ 正确插入电池（第 19 页）。• 当光盘指示快速旋转时按下了某个按钮。<ul style="list-style-type: none">➔ 等到光盘指示慢速旋转时再进行操作。• 从便携式 CD 播放机进行数码录制时，未使用交流电源或未禁用防跳跃功能，如 ESP（第 24 页）。• 使用了带衰减器的连接线进行模拟录制。<ul style="list-style-type: none">➔ 使用不带衰减器的连接线（第 28 页）。• 录制期间交流电源转接器被拔下或出现断电。• 录音机在运转期间受到了机械震动、过多静电、由闪电引起的异常电压等的影响。<ul style="list-style-type: none">➔ 按以下方式重新开始操作。<ol style="list-style-type: none">1 断开所有电源。2 使录音机保持断电状态约 30 秒钟。3 连接电源。• 光盘受损或者没有包含正确录制或编辑的数据。<ul style="list-style-type: none">➔ 重新放入光盘。重新录制光盘。如果显示屏上仍然显示错误信息，请使用另一光盘替换本光盘。

症状	原因 / 解决方法
录音机不运转或运转不正常。	<ul style="list-style-type: none"> • 光盘处于录制保护状态（显示屏上显示“PROTECTED”字样）。 ➔ 滑动写保护片（第 77 页）。 • 录制声级太低而无法录制（手动录制时）。 ➔ 暂停录音机，然后调节录制声级。 • 录制时，放入了预制作的原版 MD（显示屏上显示“P/B ONLY”字样）。 ➔ 放入可录制的 MD • 操作录音机时，录音机恰好在充电支座上。 ➔ 从充电支座上取下录音机。 • 您试图在设置顺序的过程中开启分组方式。 ➔ 在设置顺序之前开启分组方式。
录制时，录音机重写了现有资料。	<ul style="list-style-type: none"> • 录制起始位置（“REC-Posi”）设置成了“From Here”。 ➔ 将“REC-Posi”设置为“From End”。
从便携式 CD 播放机录制时，显示屏上出现“NO SIGNAL”字样。	<ul style="list-style-type: none"> • 便携式 CD 播放机没有发出数码信号。 ➔ 从便携式 CD 播放机以数码方式录制时，请使用交流电源转接器并且禁用 CD 播放机上的防跳跃功能（例如 ESP）（第 24 页）。
录制操作完成后，MD 上未能录制下任何内容。	<ul style="list-style-type: none"> • 在录制期间拔下了交流电源转接器，或出现断电。
无法打开机盖。	<ul style="list-style-type: none"> • 在录制或编辑期间断开电源，或电能耗尽。 ➔ 重新接通电源，或使用新电池替换废电池。 • 未牢固地合上机盖。 ➔ 合上机盖，直至锁定到位。然后，按 OPEN 键打开机盖。
耳机没有声音。	<ul style="list-style-type: none"> • 未牢固地连接耳机插头。 ➔ 将耳机插头牢固地插入遥控器。然后，将遥控器插头牢固地插入 Ⓞ/LINE OUT 插孔。 • 音量过低。 ➔ 按 VOL +/- 调节音量。 • 插头污浊。 ➔ 清洁插头。 • Ⓞ/LINE OUT 插孔的“AUDIO OUT”参数设置成了“LINE OUT”。 ➔ 设置为“HeadPhone”。

症状	原因 / 解决方法
无法调大音量。	<ul style="list-style-type: none"> • AVLS 处于打开状态。 ➔ 将 AVLS 设置为“AVLS OFF”（第 72 页）。
无法正常播放 MD。	<ul style="list-style-type: none"> • 更改了重放方式。 ➔ 使用录音机上的转点钮或者按遥控器上的 RPT/ENT，将重放方式改回到正常播放。
未从 MD 的第一首曲目开始播放。	<ul style="list-style-type: none"> • 在播放最后一首曲目之前，光盘停止播放。 ➔ 持续按 ► 键 2 秒钟或更长时间以开始播放，或者反复按遥控器上朝 ◀◀ 方向的控制。 • 开启了分组方式。 ➔ 关闭分组方式并且从第一首曲目播放（持续按 ► 键 2 秒钟或更长时间以开始播放，或者反复按遥控器上朝 ◀◀ 方向的控制）。 • 光盘信息已保存到个人光盘存储器中。 ➔ 从个人光盘存储器中擦除光盘信息。
重放时出现声音跳跃。	<ul style="list-style-type: none"> • 录音机处在受持续振动的地点。 ➔ 将录音机置于平稳的地点。 • 曲目较短可能会引起声音跳跃。
声音中有很多静电噪声。	<ul style="list-style-type: none"> • 录音机受到电视机或此类设备强磁场的干扰。 ➔ 将录音机远离强磁场源。
无法找到曲目标志。	<ul style="list-style-type: none"> • 您在按下 ◀◀ 或 ▶▶ 之后按下了 。 ➔ 在转动转点钮或者按 ◀◀ 或 ▶▶ 之前按 。
充电式电池未开始充电。充电式电池不能充足电。	<ul style="list-style-type: none"> • 未正确地插入充电式电池，或交流电源转接器连接错误。 ➔ 正确插入电池或正确连接交流电源转接器。 • 充电支座的端子污浊。 ➔ 使用干布清洁端子。
时钟走慢或显示屏闪烁。 录制日期未标记到光盘上。	<ul style="list-style-type: none"> • 时钟内置电池的电量不足。 ➔ 将交流电源转接器两端分别连接到录音机上的 DC IN 3V 插孔和墙上插座，以便对内置电池充电。充电后，请重新设置时钟（第 39 页）。请注意，在正常情况下，时钟每月误差最多约 2 分钟。 • 未设置时钟。 ➔ 设置时钟（第 39 页）。

症状	原因 / 解决方法
无法录制 CD 文本信息。	<ul style="list-style-type: none"> • 连接本设备的电缆并非光缆。 ➔ 使用光缆连接设备。 • 所连接的便携式 CD 播放机不支持 CD-TEXT。 ➔ 连接支持 CD-TEXT 的便携式 CD 播放机 (D-E999 等) (第 40 页)。 • 放入的 CD 不支持 CD-TEXT。 ➔ 放入支持 CD-TEXT 的 CD。
VOL +/- 或数码声音预置功能不起作用。	<ul style="list-style-type: none"> • “AUDIO OUT” 参数设置成了“LINE OUT”。 ➔ 将“AUDIO OUT” 参数设置为“HeadPhone” (第 26 页)。
光盘无法在其它设备上编辑。	<ul style="list-style-type: none"> • 设备不支持 LP2 立体声或 LP4 立体声。 ➔ 在其它支持 LP2 立体声或 LP4 立体声的设备上编辑。
听到短时噪声。	<ul style="list-style-type: none"> • 因在 LP4 方式下使用了特殊的数码音频压缩技术, 因此某些音源可能会在相当短暂的瞬间内发出短时噪声。 ➔ 在标准立体声或 LP2 立体声方式下录制。
分组功能 (分组方式 / 分组跳跃方式) 不工作。	<ul style="list-style-type: none"> • 当使用不含分组信息的光盘时, 某人试图开启分组方式 (此时, 显示屏上会出现 “No Group” 字样)。 ➔ 使用含有分组信息的光盘。 • 当选择了编序播放时, 某人试图开启分组方式。 ➔ 在选择编序播放之前开启分组方式。
显示窗口不正常。	<ul style="list-style-type: none"> • 录音机与电源的连接断开了。 ➔ 使录音机暂时保持平稳, 或者先断开电源, 重新连接, 然后按任意一个操作按钮。

系统限制

从根本上说，MiniDisc 录音机的录制系统不同于盒式磁带和 DAT 卡座的录制系统，这种特点也体现在以下所述的限制上。但请注意，这些限制是由 MD 录制系统本身的内在性质所决定的，并不是由机械原因造成的。

症状	原因
即使光盘未达到最长录制时间（60、74 或 80 分钟），显示屏上也会出现“TR FULL”字样，并且无法继续录制。	只要光盘上录制的曲目达到 254 首，显示屏上即会出现“TR FULL”字样，而不考虑总的录制时间。光盘上录制的曲目不能超过 254 首。要继续录制，请擦除不必要的曲目。
即使光盘未达到最大曲目编号或最长录制时间，显示屏上也会出现“TR FULL”字样。	重复录制和擦除都可能导致数据变成碎片和分散。尽管录音机可以读取这些分散的数据，但会将每个数据碎片均看作是一首曲目。在这种情况下，曲目的数量很快会达到 254，而后面的录制将无法继续进行。要继续录制，请擦除不必要的曲目。
无法擦除曲目标志。 即使在擦除了众多短小曲目之后，剩余录制时间也不会增加。	当曲目的数据变成碎片之后，将无法擦除 12 秒长（在 SP 立体声下录制）、24 秒长（在 LP2 立体声方式或单声道方式下录制）或 48 秒长（在 LP4 立体声方式下录制）处的碎片曲目标志。您不能将在不同录制方式下录制的曲目合并，例如，在立体声方式下与在单声道方式下录制的曲目；也不能将使用数码连接录制的曲目与使用模拟连接录制的曲目合并。录音机不会将长度在 12 秒、24 秒或 48 秒以内的曲目计算在内，因此将其擦除并不会使录制时间增加。
光盘的录制时间与剩余时间之和可能不等于最长录制时间（60、74 或 80 分钟）。	通常情况下，最小单位的录制在约 2 秒钟（在 SP 立体声方式下）、4 秒钟（在 LP2 立体声方式或单声道方式下）或 8 秒钟（在 LP4 立体声方式下）的时间内即可完成。停止录制时，最后一个单位的录制始终占用 2 秒、4 秒或 8 秒的时间单位，即使实际的录制时间要短一些。同样地，在停止之后重新开始录制时，录音机会在下次录制之前插入一段相当于 2 秒、4 秒或 8 秒的空白空间。（这样可以防止在开始新的录制之前意外地擦除前一首曲目）。因此，只要停止录制，实际录制时间便会减少，每停止一次，最多可减少 6 秒、12 秒或 24 秒的可录制时间。
编辑曲目在搜索操作中可能会出现脱音现象。	由于搜索过程中曲目的播放速度比正常播放速度要快，因此数据碎片可能导致脱音现象。

信息

如果下列错误信息在显示窗口中闪烁，请查看下表。

错误信息	含义 / 故障排除
BANK FULL	<ul style="list-style-type: none">名称库已满，无法存储您试图输入的短语。 ➔ 从名称库中删除某些短语，然后重新输入新短语。
BLANKDISC	<ul style="list-style-type: none">放入了未录制的 MD。
BUSY	<ul style="list-style-type: none">您试图在录音机存取录制数据时对其进行操作。 ➔ 等待直至此消息消失（在极少数情况下，此过程可能会持续几分钟）。
Data Save	<ul style="list-style-type: none">MD 播放机正从存储器中将信息（声音）录制到光盘上。 ➔ 等待直至完成此过程。此时，请不要使此播放机受到任何机械冲击，也不要中断电源。
DISC ERR	<ul style="list-style-type: none">光盘受损或者没有包含正确录制或编辑的数据。 ➔ 重新放入光盘。若仍不能使用，请重新录制。
DISC FULL	<ul style="list-style-type: none">光盘上的剩余录制时间为 12 秒（SP 立体声）、24 秒（LP2 立体声或单声道）、36 秒（LP4 立体声）或更少。 ➔ 更换此光盘。
EMPTY	<ul style="list-style-type: none">您试图擦除名称库中的数据，但名称库中未录制任何数据。
Hi DC in	<ul style="list-style-type: none">电源电压过高（未使用提供的交流电源转接器或建议的车用电池线）。 ➔ 使用提供的交流电源转接器或建议的车用电池线。
HOLD	<ul style="list-style-type: none">录音机被锁定。 ➔ 将 HOLD 按钮向箭头所示相反方向滑动，以解除对录音机的锁定（第 74 页）。
LINE OUT	<ul style="list-style-type: none">在“AUDIO OUT”参数设置成“LINE OUT”的情况下，您按下了 VOL +/-。 ➔ 使用转点钮将“AUDIO OUT”参数设置为“HeadPhone”（第 26 页）。
LOW BATT	<ul style="list-style-type: none">电池电量不足。 ➔ 为充电式电池充电或更换干电池（第 75 页）。
MEM OVER	<ul style="list-style-type: none">您试图使用受到持续振动的录音机进行录制。 ➔ 将录音机放置在平稳的地点，然后重新开始录制。
MENU	<ul style="list-style-type: none">您在录音机上选择菜单时，按下了遥控器上的某个键。您在遥控器上选择菜单时，按下了录音机上的某个键。

错误信息	含义 / 故障排除
NAME FULL	<ul style="list-style-type: none"> 您试图输入超过 200 个字母来标记单个曲目或光盘。 您试图为曲目名或光盘名输入的字母总计超过 1700 个。 ➔ 请为曲目、分组或光盘输入较为简洁的名称（第 55 页），或者将“LP Stamp”设置为“Stamp OFF”，以便“LP:”不会添加在曲目名称的开始处（第 29 页）。
NO BATT	<ul style="list-style-type: none"> 未插入充电式电池。 ➔ 插入充电式电池。
NO COPY	<ul style="list-style-type: none"> 您试图从一张受“连续复制管理系统”保护的光盘进行复制。您不能从本身使用数码连接进行录制的数码连接音源进行复制。 ➔ 使用模拟连接（第 22 页）。
NO DISC	<ul style="list-style-type: none"> 您试图在录音机内无光盘的情况下进行播放或录制。 ➔ 放入 MD。
No Entry!	<ul style="list-style-type: none"> 您试图在其个人光盘存储器中不含任何设置的光盘上擦除个人光盘存储器中的设置。
NO SIGNAL	<ul style="list-style-type: none"> 录音机无法检测到数码输入信号。 ➔ 确保牢固地连接音源（第 22 页）。
NO TEXT	<ul style="list-style-type: none"> 您试图使用 CD 文本复制功能，从没有任何文本数据的 CD 上复制曲目或光盘名（第 40 页）。
P/B ONLY	<ul style="list-style-type: none"> 您试图对预制作的原版 MD 进行录制或编辑（P/B 表示“重放”）。 ➔ 放入可录制的 MD。
PROTECTED	<ul style="list-style-type: none"> 您试图对处于录制保护状态写保护片的 MD 进行录制或编辑。 ➔ 滑回写保护片（第 77 页）。

错误信息	含义 / 故障排除
SORRY	<ul style="list-style-type: none"> • 您试图擦除第一首曲目起点处的曲目标志。 • 您试图擦除曲目标志，以将录音机无法合并的曲目合并（例如，在立体声方式下与在单声道方式下录制的曲目）。 • 您试图重写曲目标志。 • 您试图在“AUDIO OUT”参数设置成“LINE OUT”的情况下，设置“数码声音预置”。 <ul style="list-style-type: none"> ➔ 使用转点钮将“AUDIO OUT”参数设置为“HeadPhone”（第 26 页）。 • 您试图在同步录制期间按下 ■ 或 T MARK 按钮。 • 您试图在编序期间开启分组功能。 <ul style="list-style-type: none"> ➔ 在编序之前开启分组功能。
TEMP OVER	<ul style="list-style-type: none"> • 热量积聚在录音机内部。 ➔ 使录音机冷却。
TOC Edit	<ul style="list-style-type: none"> • MD 播放机正在从存储器中将信息（曲目起点和终点）录制到光盘上。 ➔ 等待直至完成此过程。此时，请不要使此播放机受到任何机械冲击，也不要中断电源。
TR FULL	<ul style="list-style-type: none"> • 曲目编号已经达到 254。 ➔ 擦除不必要的曲目（第 68 页）。
TrPROTECT	<ul style="list-style-type: none"> • 您试图对受擦除保护的曲目进行录制或编辑。 ➔ 录制或编辑其它曲目。

规格

音频播放系统

MiniDisc 数码音频系统

激光二极管的特性

材料: GaAlAs

波长: $\lambda = 790 \text{ nm}$

发射时间: 连续

激光输出: 小于 $44.6 \mu\text{W}$

(此输出是在距离光学拾取块(孔径为 7 mm)的透镜表面 200 mm 处测出来的值。)

录制和重放时间

使用 MDW-80 时:

最长为 160 分钟(单声道录制)

最长为 320 分钟(立体声录制)

转速

350 rpm 至 2,800 rpm (CLV)

纠错

ACIRC (Advanced Cross Interleave Reed Solomon Code)

采样频率

44.1 kHz

采样速率转换器

输入: 32 kHz/44.1 kHz/48 kHz

编码

ATRAC (Adaptive TRansform Acoustic Coding)

ATRAC3 — LP2

ATRAC3 — LP4

调制方式

EFM (Eight to Fourteen Modulation)

频道数

2 个立体声频道

1 个单声道频道

频率响应

20 至 20,000 Hz $\pm 3 \text{ dB}$

抖晃率

低于测量限度

输入

麦克风: 小型立体声插孔, 最小输入电平为 0.25 mV

线路输入¹⁾: 小型立体声插孔, 最小输入电平为 49 mV

光学(数码)输入¹⁾: 小型光学(数码)插孔

输出

\odot /LINE OUT²⁾: 小型立体声插孔(遥控器专用插孔) 194 mV(10 kohm)

最大输出(直流)²⁾

耳机: 5 mW + 5 mW (16 ohm)

电源要求

与 DC IN 3V 插孔连接的 Sony 交流电源转换器:

120 V AC, 60 Hz (美国、加拿大和台湾机型)

230 V AC, 50/60 Hz (欧洲大陆机型)

240 V AC, 50 Hz (澳大利亚机型)

220 V AC, 50 Hz (中国机型)

230 - 240 V AC, 50 Hz (英国和香港机型)

220 V AC, 50 Hz (阿根廷机型)

110/220 V AC, 60 Hz (韩国机型)

100 - 240 V AC, 50/60 Hz (其它机型)

镍氢充电式电池 NH-14WM(A) 1.2V 1350

mAh (MIN) Ni-MH

LR6 (型号 AA) 碱性电池

电池使用时间

请参阅“电池寿命”(第 75 页)

尺寸³⁾

约 78.9 × 72.0 × 17.1 毫米(宽/高/厚)

($3\frac{1}{8} \times 2\frac{7}{8} \times 1\frac{1}{16}$ 英寸)

重量

110 g (3.9 oz) (近似值) (仅限于录音机)

1) LINE IN (OPT) 插孔用于连接数码(光学)电缆或线路(模拟)电缆。

2) \odot /LINE OUT 插孔用于连接耳机或线路电缆。

3) 按照 JEITA 标准测得。

随机附件

交流电源转换器 (1)

带遥控器的耳机 (1)

充电支座(必备装置) (1)

充电式电池 (1)

干电池盒 (1)

充电式电池的携带盒 (1)

带有腰带夹的便携袋/便携盒 (1)

交流插头转换器(欧洲、中国和香港机型除外) (1)

光缆 (1)

美国和外国之注册专利由杜比实验室提供。

设计和规格如有变动, 恕不另行通知。

选购附件

光缆

POC-151HG、POC-152HG、POC-MZ1、POC-MZ2、POC-15B、POC-15AB、POC-DA12SP

线缆 RK-G129、RK-G136

立体声麦克风 ECM-717、ECM-MS907、ECM-MS957

立体声耳机 *MDR-EX70LP、MDR-Q33LP、MDR-A110LP

CD 文本连接电缆 RK-TXT1

有源扬声器 SRS-Z500

可录制的 MD MDW 系列

您不能将以下附件用于本录音机。

MD 标号打印机 MZP-1

IC 存储器

复读机

MD 控制器 RPT-M1

您的经销商可能无法提供上面列出的某些附件。有关这些附件的详细信息，请向您所在国家（地区）的经销商咨询。

* 不论您是将耳机直接插入主机上的  / LINE OUT 插孔，还是插入遥控器，只能使用带有小型立体声插头的耳机。

小型立体声插头

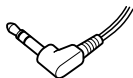

微型插头

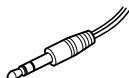

MD 是什么？

MiniDisc 如何工作？

MiniDisc (MD) 具有两种类型：预制作（预录制）的原版 MD 和可录制的（空白）的 MD。在音乐播音室内录制的预制作原版 MD 几乎可以永不间断地重放。但是，它们却不能象盒式磁带那样反复录制。要进行录制，您必须使用“可录制的 MD”。

预制作的原版 MD

预制作的原版 MD 的录制和播放方式与普通 CD 相似。首先，激光束聚焦在 MD 表面的凹坑槽上，并将上面包含的信息反射回到录音机内的透镜上。然后，录音机对这些信号进行解码，并将它们重放成音乐。

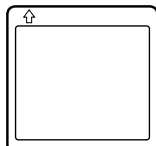

可录制的 MD

采用磁光 (MO) 技术的可录制的 MD 可以反复进行录制。录音机内部的激光会对 MD 加热，并使 MD 的磁层退磁。然后，录音机将磁场应用于该磁层。此磁场就会精确地与连接音源产生的音频信号对应。（南、北两极分别等同于数码“1”和“0”。）这样，退磁的 MD 就可以采用磁场极性，因而形成了可录制的 MD。

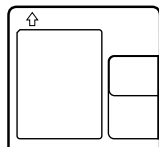

为什么 MiniDisc 如此微小？

2.5 英寸的 MiniDisc 封装在一个类似于 3.5 英寸软盘的塑料盒内（参阅第 88 页上的图例），使用一种称作 ATRAC (Adaptive Transform Acoustic Coding) 的新型数码音频压缩技术。为了用较少的空间存储较多的声音，ATRAC 只抽取人耳实际可听到的音频部分，并对其编码。

快速随机存取

正如 CD 一样，MD 可在任何音乐曲目开始播放时提供即时的随机存取。预制作的原版 MD 使用与每曲音乐选择对应的单元地址录制。

可录制的 MD 使用包含乐曲顺序的“用户 TOC 区域”完成制作。TOC (Table of Contents) (目录) 系统类似于软盘的“目录管理系统”。换言之，录制到光盘上的所有乐曲的起点和终点地址均存储在这个区域中。这样，只要输入曲目编号 (AMS)，您就可以随机存取任何曲目的起点，并可以用磁盘上存档的曲目名标记曲目位置。

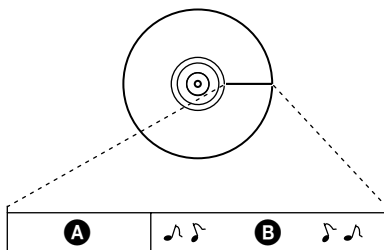

A — 用户 TOC 区域
包含乐曲顺序和起点 / 终点。

B — 乐曲数据



使用基于不含有VOC
(挥发性有机成分)
的植物油的油墨在
100%回收纸上印刷。

<http://www.sony.net/>

Sony Corporation Printed in Japan