

Portable MiniDisc Recorder

使用说明书

录音机操作

第 11 页

软件操作

第 94 页



Net.MD



MDLP

“WALKMAN”是 Sony Corporation 注册的商标，代表 Headphone Stereo 产品。WALKMAN 是 Sony Corporation 的商标。

MZ-N10

© 2002 Sony Corporation

警告

为防止火灾或电击危险，请勿将设备置于雨中或潮湿的地方。

请勿将本系统安放在书橱或壁橱等狭窄封闭处。

请勿使报纸、桌布、窗帘等物品挡住本设备的通风孔，以免造成火灾。另外，请勿将点燃的蜡烛放在本设备上。另外：请勿将点燃的蜡烛放在本设备上。

请勿将盛满液体的物品（例如花瓶）放在本设备上，以免造成火灾或电击危险。

某些国家（或地区）可能会对本产品所用电池的处理有规定。请向当地管理部门咨询。请向当地授权部门咨询。

注意 — 打开录音机时，机器本身会产生无形的激光辐射。

请不要对住光束

通知

在任何情况下，卖方对任何性质的直接、偶然或间接的产品损害，或者对因产品的质量缺陷或使用其它产品而导致的损失或费用概不负责。

CE 标记的有效性仅限于经合法授权的国家，主要是 EEA（欧洲经济区域）的国家。

- SonicStage、OpenMG 和 OpenMG logo、MagicGate、Memory Stick 和 MagicGate Memory Stick logo、Memory Stick 和 Memory Stick logo、Net MD 和 Net MD logo 是索尼公司的商标。
- Microsoft、Windows、Windows NT 和 Windows Media 是微软公司在美国和（或）其它国家（地区）的商标或注册商标。
- IBM 和 PC/AT 是美国国际商用机器公司的注册商标。
- Macintosh 是 Apple Computer, Inc 在美国和（或）其它国家（地区）的商标。
- MMX 和 Pentium 是英特尔公司的注册商标。
- 其它所有商标和注册商标均属各自所有者的商标或注册商标。
- 本手册中省略了 ™ 和 ® 标志。

用户须知

对于供给的软件

- 版权法规定，未经版权所有者的许可，不得完全或部分复制软件或随软件附带的手册，或者出租软件。
- 对于因使用本录音机附带软件而造成的财政损失或利润亏损，包括第三方的索赔，SONY 公司概不负责。
- 如果因为质量缺陷而导致软件出现问题，SONY 公司将予以更换。但是，SONY 公司不承担其它责任。
- 除明确指出的设备之外，本录音机附带的软件不能用于其它设备。
- 请注意，由于我们致力于不断提高产品质量，因此软件规格如有更改，恕不另行通知。
- 本保修不适用于使用附带软件以外的其它软件操作本录音机。

Program © 2001, 2002 Sony Corporation

Documentation © 2002 Sony Corporation

目录

录音机操作

控件概览	12
使用入门	16
立即录制 MD!	20
立即播放 MD!	24
多种录制方式	26
查看多种信息	26
要与音源播放机同步开始/停止录制（同步录制）	27
获得更长的录制时间（MDLP）	28
从电视或收音机录制（模拟录制）	29
使用麦克风录制	30
要选择麦克风灵敏度	30
录制时添加曲目标记	31
手动添加曲目标记	31
自动添加曲目标记（自动时间标记）	31
手动调节录制声级（手动录制）	32
多种播放方式	33
查看多种信息	33
选择播放方式	34
反复播放曲目（重复播放）	34
只听选定的曲目（书签播放）	35
按所需顺序听曲目（编序播放）	35
调节声音（虚拟 - 环绕 • 6 波段均衡器）	36
改变虚拟声音以创建不同的声效（虚拟 - 环绕）	36
选择音质（6 波段均衡器）	36
更改重放速度（数字音调控制）	37
设置闹钟（乐曲定时器）	38
连接至立体声系统（LINE OUT）	40

编辑录制的曲目	41
编辑前	41
标记曲目或光盘（名称）	41
标记	42
重新标记	43
移动录制的曲目（移动）	44
分隔曲目（分隔）	45
直接分隔曲目	45
分隔曲目之前调整分隔点（分隔预演）	45
合并曲目（合并）	46
擦除曲目和整张光盘（擦除）	46
要擦除曲目	47
要擦除整张光盘	47
<hr/>	
使用分组功能	48
什么是分组功能？	48
录制时使用分组功能	48
录制曲目到新分组	48
将曲目录制到现有的分组	48
播放时使用分组功能	49
以分组播放形式播放曲目	49
选择分组播放的播放方式（分组播放方式）	50
选定分组播放方式的重复播放（分组重复播放）	50
按所需顺序播放分组（分组编序播放）	50
编辑分组	51
将曲目或分组作为新的分组登记（分组设置）	51
释放分组设置	52
标记录制的分组	52
移动具有分组设置光盘中的曲目	53
更改光盘上分组的顺序（分组移动）	54
要擦除分组	54

其它操作	56
有用的设置	56
如何使用菜单项	59
设置时钟以标记录制时间	60
关闭哔声	60
更改显示屏的操作方向	61
在不重写现有内容的情况下进行录制	61
在录制时创建新分组	61
选择播放方式	62
调节声音（虚拟 - 环绕 • 6 波段均衡器）	64
更改重放速度（数字音调控制）	65
启动快速重放（快速模式）	65
保护听力（AVLS）	66
查看多种信息	66
打开/关闭背景光	67
调节显示窗口的对比度（对比度调节）	67
标记（名称）	67
移动录制的曲目	68
擦除曲目、整张光盘或分组（擦除）	69
将曲目或分组作为新的分组登记（分组设置）	69
释放分组设置	69
使用闹钟（乐曲定时器）	70
存储各个光盘的设置（个人光盘存储器）	70
菜单一览表	72
电源	74
电池寿命	74
附加信息	75
使用须知	75
规格	78

故障检修和说明	80
故障检修	80
充电时	80
录制期间	81
播放时	83
编辑时	85
使用分组功能时	86
其它	86
信息	88
说明	92

软件操作

什么是 Net MD? 95

基本操作 96

使用 Net MD 的基本操作流程 96

提供所需的系统环境 97

 系统要求 97

在计算机上安装软件 98

 安装软件前 98

 安装 SonicStage Ver.1.5 99

将 Net MD 连接到计算机 101

将音频数据存储到计算机 102

 启动 SonicStage 102

 将音频 CD 录制到硬盘驱动器 103

 标记音频数据 105

将音频数据从计算机传送到 Net MD (导出) 106

 将音频文件导出到 Net MD 106

收听 MD 109

 Net MD 连接到计算机时收听 MD 109

 在 Net MD 未与计算机连接时收听 MD 109

高级操作 110

使用其它功能! 110

 使用 SonicStage 在线帮助 110

其它信息	112
设置和使用须知	112
根据 OS 设置	112
适于计算机上安装有 OpenMG Jukebox、SonicStage 或 SonicStage Premium 的用户	114
硬盘驱动器空间说明	115
系统挂起/休止模式说明	115
备份音频数据	115
卸载 SonicStage 软件	116
适用于 Windows XP 用户	116
适用于 Windows Millennium Edition/Windows 98 第二版用户	116
适用于 Windows 2000 用户	117
故障检修	118
如果您的计算机无法识别 Net MD	120
如果安装未成功	120
信息和说明	122
Net MD FAQ	122
关于版权保护	124
词汇	126
索引	128

使用本产品之前

本手册介绍了本录音机的操作以及附带 SonicStage 软件的安装和基本使用方法。有关各种操作的详情，请参阅下面所示页面。

使用录音机时

录音机操作（第 11 页到第 93 页）

本手册第 11 页到第 93 页说明了作为一般 MiniDisc Walkman 的 Net MD 的使用方法。

故障检修和说明（第 80 页）

本节说明了在使用本录音机时可能遇到的问题及其解决方法。

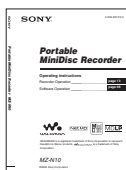

Net MD（本录音机）连接到计算机使用时

软件操作（第 94 页到第 126 页）

本手册第 94 页到第 126 页介绍了随附 SonicStage 软件的安装和基本操作。有关详情，请参阅这些页面的内容。

其它信息（第 112 页）

本节说明了在使用 SonicStage 软件时可能遇到的问题及其解决方法。它还列出了常见的问题和答案。

SonicStage Ver. 1.5 帮助

这是可以在计算机屏幕上浏览的在线帮助。有关使用软件的详细信息，请参阅在线帮助。要显示帮助窗口，请参阅第 110 页。

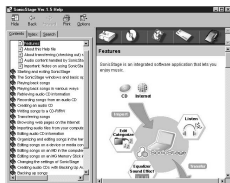

有关“软件操作”部分的说明

- 本节图形中所示项目可能与软件显示的实际项目不同。
- 本节中的说明假定您熟悉基本的 Windows 操作。有关使用计算机和操作系统的详情，请参阅相关的手册。
- 本节说明适用于普通 Net MD 产品。因此，一些说明（和一些示图）可能不适用于您的 Net MD。请同时参阅 Net MD 的操作说明。

检查附带的附件

交流电源转接器 (1)

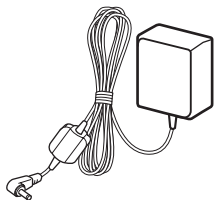

USB 支座 (1)

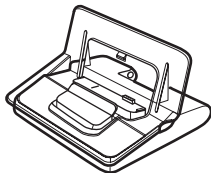

带遥控器的耳机 (1)

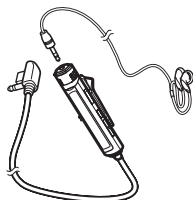

专用 USB 电缆 (1)

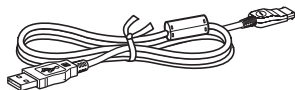

干电池盒 (1)

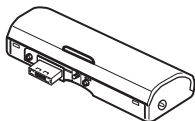

光缆 (1)

CD-ROM (SonicStage Ver. 1.5) (1)*

带有腰带夹的便携袋/便携盒 (除美国机型外) (1)

可录制 MD (仅限于美国和加拿大) (1)

* 请不要在音频 CD 播放机上播放 CD-ROM。

控件概览

录音机

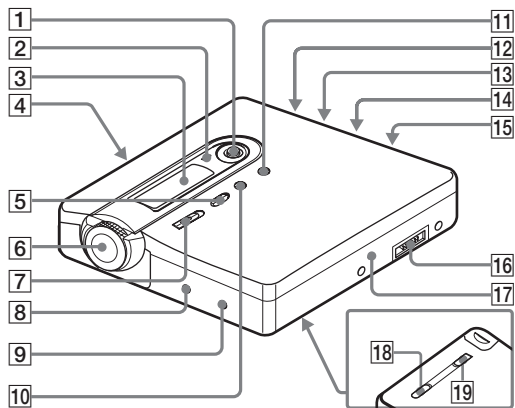

1 5 用控制键

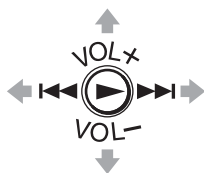

6 多功能钮 (MENU/ENTER)

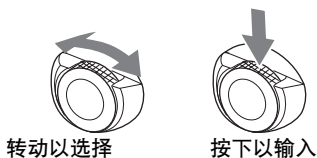

操作	功能
按 ► 按钮。 ¹⁾	播放
按 ◀◀ 方向按钮	快退
按 ▶▶ 方向按钮	快进
按 VOL+, - 方向按钮	音量

¹⁾ ► 和 VOL + 按钮具有一个触点。

2 充电指示灯

3 显示窗口

4 OPEN 开关

5 GROUP 按钮

7 ●REC (录制) 开关

8 T MARK 按钮

9 END SEARCH 按钮

10 || 按钮

11 ■ 按钮

12 带孔
用您自己的带子穿过该孔。

13 LINE IN (OPT) 插孔

14 MIC (PLUG IN POWER) 插孔
在 MIC (PLUG IN POWER) 插孔旁有一个触点。

15 🎧 (耳机) /LINE OUT 插孔

16 USB 支座连接插孔

17 连接干电池盒的端子

18 HOLD 开关

将开关朝箭头方向滑动以禁用录音机上的按钮。为防止在携带录音机期间意外操作按钮，请使用此功能。

19 BUILT-IN BATTERY 开关

初次使用录音机时，将开关滑到 ON 位置，并在此之后将其保持在 ON 位置（出厂设置为 OFF）。

录音机的显示窗口

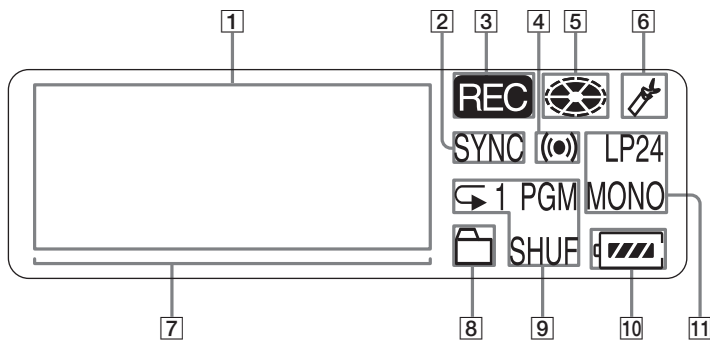

1 字符信息显示屏

显示光盘名和曲目名、日期、错误信息、曲目编号等。

2 SYNC（同步录制）指示

3 REC 指示

录制时亮起。如果闪烁，表示录音机处于等待录制状态。

4 乐曲定时器指示

5 光盘指示

显示光盘正在旋转以进行录制或播放。

6 书签指示

播放加书签曲目时亮起。

7 声级表

8 分组指示

9 播放方式指示

显示 MD 的播放方式（随机播放、编序播放、重复播放等）。

10 电池电量指示

显示大约剩余电池电量。如果内置充电式电池电量很弱，则指示会为空并开始闪烁。即使干电池插入了干电池盒中，录音机也将先使用内置充电式电池的电量。在内置充电式电池电量耗尽时，它自动转到使用干电池。录音机在使用干电池电能时，指示周围的框会开始慢慢闪烁。

11 LP2、LP4、MONO（单声道）指示

带遥控器的耳机

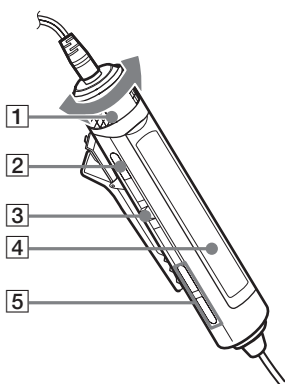

- 1 音量控制 (VOL+, -)
转动以调节音量。
- 2 ■ (停止) 按钮
- 3 多功能钮 (▶▶||/ENT, ◀◀, ▶▶) ▶▶||/ENT (按) : 播放、暂停、输入
◀◀ (滑向) : REW
▶▶ (滑向) : FF
- 4 显示窗口
- 5 ◻ (分组) +, -

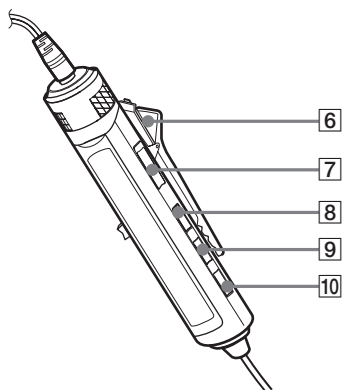

- 6 夹子
- 7 HOLD 开关
按箭头所示方向 (显示的黄色标记) 滑动开关以禁用遥控器上的按钮。为防止在携带录音机期间意外操作按钮, 请使用此功能。
- 8 DISPLAY 按钮
- 9 P MODE/◻ 按钮
- 10 SOUND 按钮

使用遥控器夹

夹子可以取下并在反方向上固定。

取下夹子

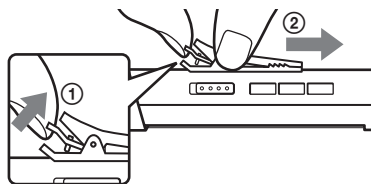

在反方向上固定夹子

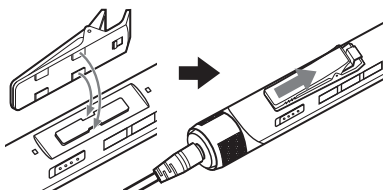

遥控器的显示窗口

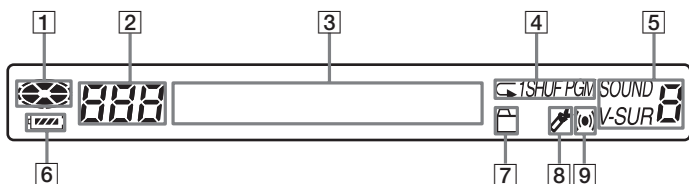

- | | |
|------------|----------|
| 1 光盘指示 | 6 电池电量指示 |
| 2 曲目编号显示 | 7 分组指示 |
| 3 字符信息显示屏 | 8 书签指示 |
| 4 播放方式指示 | 9 乐曲定时指示 |
| 5 SOUND 指示 | |

使用入门

录音机具有内置充电式电池。初次使用录音机前，如下所示滑动背面的 BUILT-IN BATTERY 开关到 ON 之后，将开关保留在 ON 位置。

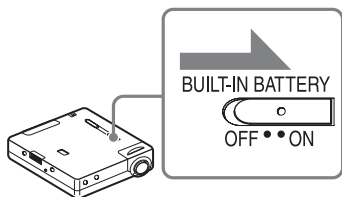

1 为充电式电池充电。

- ❶ 将交流电源转换器连接至 USB 支座和墙上插座。

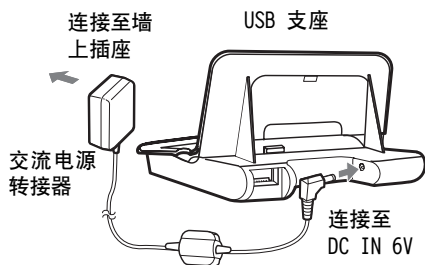

- ❷ 将录音机放到 USB 支座。将录音机按到 USB 支座上。

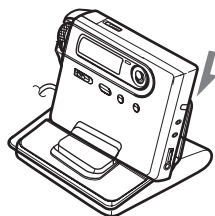

3 确认充电指示灯亮起。

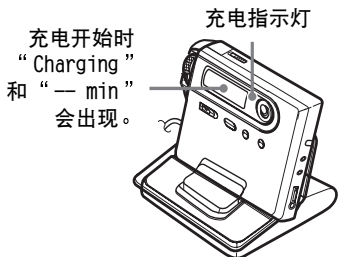

此时，剩余充电时间将显示在显示屏上。将录音机放到 USB 支座一个小时候，充电指示灯将熄灭。此时，电池大约充满了 80% 的电量。再过 3 小时后，电池将完全充满电。

4 按 RELEASE 按钮以将录音机从 USB 支座上取下。

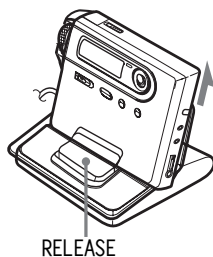

- 显示屏会发生如下变化：
“Charging”、“- min” → “Charging”、“65 min”（充电结束尚需 65 分钟） → “Charging”、“64 min” → ... → 无显示
- 充电时，可以在录音机或遥控器上完成操作。然而，此时将不显示剩余充电时间。

对于附带交流插头转接器的机型

如果交流电源转接器不适用于墙上插座，请使用交流插头转接器。

使用碱性干电池

将干电池盒装到录音机上。

首先插入电池负极。

录音机背面

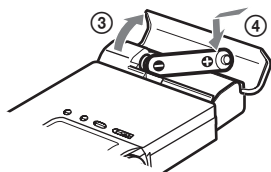
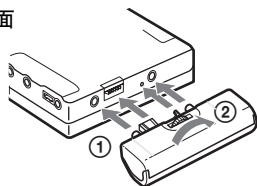

插入 LR6（尺寸 AA）的碱性干电池。

2 进行连接并且解除对控件的锁定

❶ 将带有遥控器的耳机连接至 Ω /LINE OUT。

❷ 将 HOLD 按钮朝录音机或遥控器上箭头所示 (➡) 相反方向滑动以解除对控件的锁定。

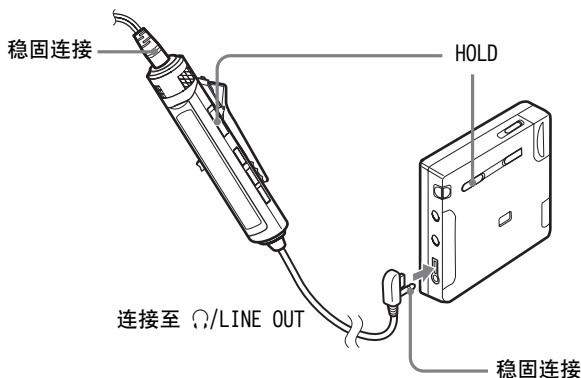

您也可以使用交流电转接器为录音机供电。

将干电池盒接到录音机，并将交流电转接器连接到电池盒上的 DC IN 6V 插孔。

说明

- 请在 0°C 到 +40°C 之间的温度环境为电池充电。充电时间会因环境温度而不同。
- 视电池状况而定，例如，内置电池电能耗尽时，可能要在录音机放到 USB 支座上 1 分钟后录音机才开始充电。如果一分钟过后充电未开始，则从 USB 支座上取下录音机，然后再将其放到支座上。

电池寿命

有关详情，请参阅“电池寿命”（第 74 页）。

在录制时

(单位：近似小时数)

电池	SP 立体声	LP2 立体声	LP4 立体声
内置充电式电池	8.5	11	14
LR6 (SG) Sony 碱性干电池	7.5	10	11.5
内置充电式电池 + LR6 (SG)	15	20	26.5

在播放时

电池	SP 立体 声	LP2 立体 声	LP4 立体 声
内置充电式 电池	17	20	24
LR6 (SG) Sony 碱性干 电池	27	32	36
内置充电式 电池 + LR6 (SG)	42	52	58

立即录制 MD!

本节介绍了使用光缆将录音机连接至 CD 播放机、数字电视或其它数字设备来进行数字录制的基本步骤。务必使用光缆。建议录音机在录制时使用交流电源转接器。有关其它录制操作，请参阅“多种录制方式”（第 26 页）。

1 放入 MD。

❶ 滑动 OPEN，打开机盖。



❷ 将有标签的一面朝前放入 MD，然后将机盖向下按，合上机盖。

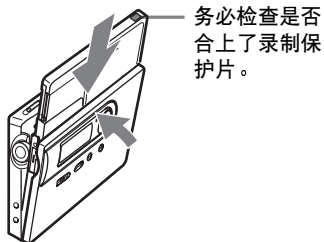

2 进行连接。(将电缆完全且牢固地插入相应的插孔。)

CD 播放机、MD
播放机、DVD
视频播放机等。



便携式
CD 播放
机等。

↑ 连接至数字 (光学) 输出插孔

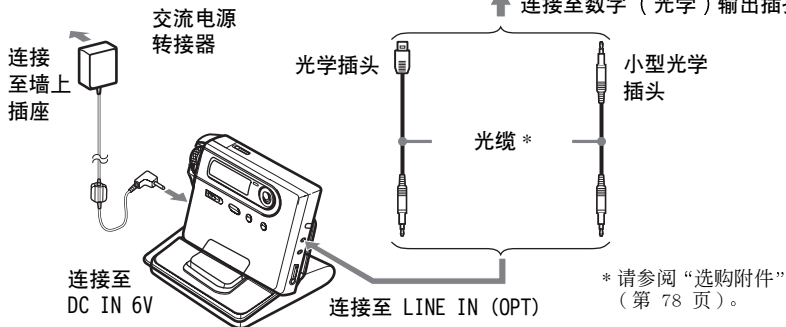

3 录制 MD。

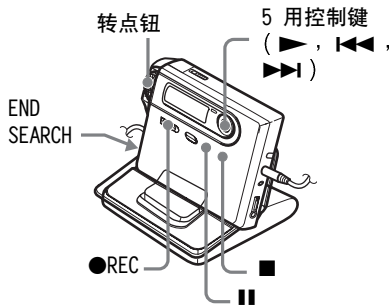

- 1 选择和暂停要录制的音源。
 - 2 在录音机停止时，按下 ●REC 按钮并滑动。
显示屏上出现“REC”，并且 REC LED 亮起时，录制便开始。
 - 3 播放要录制的音源。
曲目标记将自动添加到与音源相同的位置。
- 要停止录制，请按 ■ 按钮。

说明

如果您在以前录制过的光盘上录制，则根据出厂设置，录音机会重写光盘上的所有内容。如果您要在现有内容之后录制新内容，请先执行“在不重写现有内容的情况下进行录制”（第 61 页）中的操作，再执行步骤 3：“录制 MD。”（第 21 页）。

连接至	操作
从当前内容的结尾处开始录制 ¹⁾	按 END SEARCH 按钮，然后按下 ●REC 按钮并滑动。 ¹⁾
从先前内容中途位置开始录制 ¹⁾	按 ► 按钮，或者按 ◀◀ 或 ▶▶ 方向的 5 用控制键以找出录制开始位置，然后按 ■ 按钮以停止。然后按下 ●REC 按钮并滑动。
暂停	按 ■ ²⁾ 按钮。 再次按 ■ 按钮以重新开始录制。
取出 MD	按 ■ 按钮，并且打开机盖。 ³⁾ (“TOC Edit” 在显示屏上闪烁时，不能打开机盖。)

¹⁾ 如果 “REC-Posi” 设为 “From End”，则录制操作将始终从以前录制的内容终点开始，而无需按 END SEARCH 按钮 (第 61 页)。

²⁾ 暂停的同时，录音机会在您再次按 ■ 按钮继续录制的位置添加一个曲目标记。这样，曲目的剩余部分将被视为新曲目。

³⁾ 如果在 “REC-Posi” 设为 “From Here” 时打开机盖，则下一次录制将从光盘的顶部开始。请在显示屏上查看录制起点。

如果录制未开始

- 确保录音机未锁定 (第 13、18 页)。
- 确保 MD 未处于录制保护状态 (第 20、77 页)。
- 无法重写预制作的原版 MD。

了解录制状态

REC LED 会根据录制的状态亮起或闪烁。

录制状态	REC LED
录制期间	亮起 通过麦克风录制时，随着音源音量的大小而闪烁 (声音镜像)
待机	闪烁
可用录制时间少于 3 分钟	慢速闪烁
已添加曲目标记 ¹⁾	即刻熄灭
在导出时	闪烁更快

¹⁾ 除手动或者使用 “自动时间标记” (第 31 页) 进行曲目标记。

说明

- 正在录制有关录制的数数据（曲目的起点和终点等）时，“TOC Edit”会闪烁。指示在显示屏上闪烁时，不要移动或晃动录音机，也不要断开电源。
- 如果在录制或编辑操作期间，或者在显示屏上显示“TOC Edit”时出现断电（例如电池被取出或电量耗尽，或者交流电源转接器被拔下），则直至电源恢复，您才能打开机盖。
- 在从便携式 CD 播放机录制时，请注意以下几点：
 - 如果断开与交流电源转接器的连接，某些便携式 CD 播放机可能无法进行数字输出。如果出现此类情况，请将交流电源转接器连接至便携式 CD 播放机，并将其作为电源使用。
 - 对于某些便携式 CD 播放机，如果使用防跳跃功能（例如，ESP* 或 G-PROTECTION），可能无法使用光学输出。如果出现此类情况，请关闭防跳跃功能。

* Electronic Shock Protection（电击保护）



- 录音机可以自动调节录制声级。要手动调节声级，请参阅“手动调节录制声级（手动录制）”（第 32 页）。
- 录制期间，您可以监控声音。将遥控器的耳机连接到 Ω /LINE OUT，然后转动遥控器上的控件（按录音机上 VOL + 或 - 方向按钮）以调节音量。此操作不会影响录制声级。

立即播放 MD!

1 放入 MD。

① 按下 OPEN 按钮，打开机盖。



② 将有标签的一面朝前放入 MD，然后将机盖向下按，合上机盖。

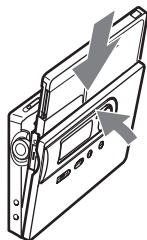

2 播放 MD。

5 用控制键 (▶, ◀▶▶, ▶▶▶, VOL+, -)

转点钮

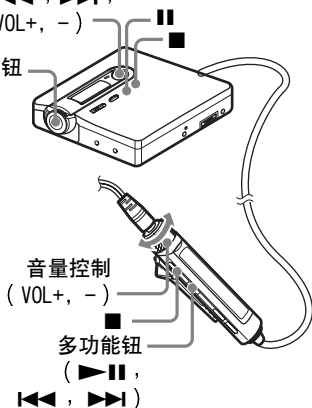

① 按录音机上的 ▶ 按钮。
按遥控器上的多功能钮 (▶▶▶)。
在您操作时，耳机中会发出短哔声。

② 按录音机上 VOL + 或 - 方向 5 用控制键以调节音量。
将遥控器上的音量控件向 VOL + 或 - 旋转。
显示屏上将会显示音量。

要停止播放，请按 ■ 按钮。

在您操作时，耳机中会发出长哔声。停止录音机操作后，录音机将在大约 10 秒钟（使用电池时）或约 3 分钟（使用交流电源转换器时）后自动关闭。

从上次停止播放处开始重放。
要从光盘的第一首曲目开始录制，按住录音机上的 ▶ 按钮或遥控器上的多功能钮 (▶▶▶) 2 秒钟或更长时间。

连接至	录音机上的操作	遥控器上的操作
暂停	按 ⏸ 按钮。再次按 ⏸ 按钮以重新开始播放。	按 ▶⏸ 按钮。 再次按 ▶⏸ 按钮以重新开始播放。
选择曲目，直接查看曲目编号或名称	转动转点钮，然后按转点钮以输入选择。	—
查找当前曲目的起点	按 ⏮ 方向 5 用控制键。反复按 ⏮ 方向 5 用控制键，直至到达所需曲目的起点。	将多功能钮朝 ⏮ 方向滑动。反复将多功能钮朝 ⏮ 方向滑动，直至到达所需曲目的始点。
查找下一首曲目的起点	按 ⏭ 方向 5 用控制键。	将多功能钮朝 ⏭ 方向滑动。
播放时快退或快进	按住 ⏮ 或 ⏭ 方向 5 用控制键。	按住多功能钮并且朝 ⏮ 或 ⏭ 方向滑动。
在查看经过时间时搜索曲目位置（时间搜索）	暂停时，按住 ⏮ 或 ⏭ 方向 5 用控制键。	暂停时，按住多功能钮并且朝 ⏮ 或 ⏭ 方向滑动。
查看曲目编号的同时搜索特定曲目（索引搜索）	录音机停止时，按住 ⏮ 或 ⏭ 方向 5 用控制键。	录音机停止时，按住多功能钮并将其朝 ⏮ 或 ⏭ 方向滑动。
调到每个第 10 首曲目的起点（只在播放没有分组设置的光盘时） ¹⁾	—	按 ⏪ + 或 - 按钮。
取出 MD	按 ⏏ 按钮，并且打开机盖。 ²⁾	按 ⏏ 按钮，并且打开机盖。

¹⁾有关详情，请参阅“使用分组功能”（第 48 页）。

²⁾一旦打开机盖，播放起点将更改为第一首曲目的开始处（除非将光盘信息存储至个人光盘存储器）。

如果未开始播放

确保录音机未锁定（第 13、18 页）。

说明

出现以下情况时，重播放的声音可能会跳跃：

- 录音机受到持续的较为强烈的震动。
- 播放的 MiniDisc 不干净或带有划痕。

查看多种信息

您可以在录制或停止录制时检查剩余时间、曲目编号等。只有在播放然后停止播放具有分组设置的曲目时，与分组有关的项目才会出现。

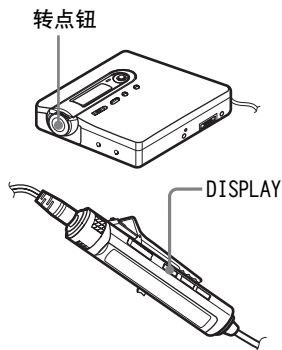

在录音机上

- 1 按转点钮。
- 2 转动转点钮，直到显示屏上出现“DISPLAY”，然后按转点钮。
- 3 转动转点钮，直至显示屏上出现所需信息，然后按转点钮以输入选择。

录音机上的显示窗口

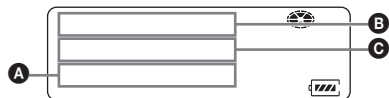

每一次显示屏将发生如下变化。
 LapTime → RecRemain → GP
 Remain → AllRemain → Title
 → Sound → Batt Stat → Clock

按转点钮时，选定的信息会在 **A**、**B** 和 **C** 处显示。

A (选定项目)	B	C
— (LapTime)	曲目编号	经过时间
RecRemain	曲目编号	剩余录制时间
GP Remain	分组中当前曲目之后的曲目数	分组中当前位置之后的剩余时间
AllRemain	当前曲目之后的剩余曲目数	当前位置之后的剩余时间
曲目名	光盘名称	分组名称
声音模式名称	选定声音模式的指示	—
—	Batt Stat	当前电源 (内置充电式电池： BLT-IN 干电池： ADD-ON 交流电插座：AC)
Clock	当前日期	当前时间

说明

您也许无法选择某些指示或者出现的指示会不同，这取决于分组设置、工作条件和光盘设置。

在遥控器上

1 按 DISPLAY 按钮。

每次按该按钮时，显示变化如下。

遥控器上的显示窗口

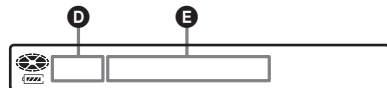

显示：D/E

D	E
曲目编号	经过时间
曲目编号	曲目名
分组中的曲目数量	分组名称
光盘中的曲目数量	光盘名称
曲目编号	光盘名称
曲目编号	选定声音模式的指示
曲目编号	当前电源 (内置充电式电池： BLT-IN 干电池：ADD-ON 交流电插座：AC)
—	当前时间

说明

您也许无法选择某些指示或者出现的指示会不同，这取决于分组设置、工作条件和光盘设置。



如果要在播放期间查看播放位置或曲目名，请参阅“查看多种信息”（第 33 页）。

要与音源播放机同步开始/停止录制（同步录制）

同步录制期间，录制的开始和停止与声源保持同步。由于无需操作录音机或声源，这简化了数字录制（例如，从 CD 播放机）。同步录制仅在连接了光缆时才可行。

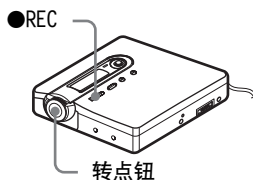

1 进行连接。

使用适合于源设备的相应的光缆。有关详情，请参阅“选购附件”（第 78 页）。

2 在录音机停止的情况下，按下转点钮。

3 转动转点钮，直至显示屏上出现“REC SET”，然后按转点钮。

4 转动转点钮，直至显示屏上出现“SYNC REC”，然后按转点钮。

5 转动转点钮，直至显示屏上出现“SYNC ON”，然后按转点钮。

6 按下 ●REC 按钮并滑动。

显示屏上将出现“REC”，并且录音机上的“REC LED”会亮起，随后，录音机便开始录制。

7 播放要录制的音源。

录音机收到播放的声音信号时即开始录制。

要停止录制

按 **■** 按钮。



在同步录制期间，如果播放机超过 3 秒钟未发出声音，录音机就会自动进入待机方式。播放机再次发出声音时，录音机重新开始同步录制。如果录音机处于待机状态的时间达到 5 分钟或更长时间，录音机自动停止。

说明

- 同步录制期间，不能手动打开或关闭暂停功能。
- 录制期间，请勿切换“SYNC REC”设置。否则，录制将不能正确完成。
- 即使音源中没有声音，但由于音源的噪声级较高，同步录制期间有时会出现不自动暂停录制的情况。
- 在使用非 CD 或 MD 音源进行同步录制期间，如果在大约 2 秒钟内持续静音，则在静音终止处会自动添加一个新曲目标记。

获得更长的录制时间 (MDLP)

您可以根据所需的录制时间选择相应的录制方式。

立体声录制所需的时间可能是标准（立体声）录制时间的 2 倍 (LP2) 或 4 倍 (LP4)。此外，单声道录制速度可达到标准录制速度的 2 倍。以 MDLP 方式录制的 MD 只能在具有 MDLP 重放方式的 MD 播放机或录音机上重放。

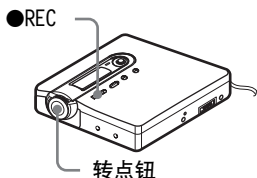

- 1 在录音机停止的情况下，按下转点钮。
- 2 转动转点钮，直至显示屏上出现“REC SET”，然后按转点钮。
- 3 转动转点钮，直至显示屏上出现“REC MODE”，然后按转点钮。
- 4 转动转点钮，选择所需的录制方式，然后按转点钮以输入选择。

录制方式 ¹⁾	录音机上 的显示 窗口	录制时间 ³⁾
SP 立体声	SP	每张光盘 大约 80 分钟
LP2 立体声	LP2	每张光盘 大约 160 分钟
LP4 立体声	LP4	每张光盘 大约 320 分钟

录制方式 ¹⁾	录音机上的显示窗口	录制时间 ³⁾
单声道 ²⁾	MONO	每张光盘 大约 160 分钟

- 1) 要获得最佳音质，请在标准立体声（立体声）或 LP2 立体声模式下录制。
- 2) 如果在单声道方式下录制立体声音源，左右两个声道的声音将混合在一起。
- 3) 使用 80 分钟的可录制 MD 时。

5 按住 ●REC 按钮并滑动。

6 播放要录制的音源。

要停止录制

按 ■ 按钮。

下次录制时，录音机仍会保留先前的录制方式设置。



支持 LP2 立体声或 LP4 立体声模式的音频部件均具有 **MDLP** 或 **MDLP** 徽标标志。

说明

- 如果要进行较长时间的录制，建议您使用提供的交流电源转接器。
- 在 LP4 方式下录制时，某些音源偶尔会产生瞬间噪音。这是由于特殊的数字音频压缩技术使录制时间比标准时间延长了 4 倍。如果产生了噪声，建议您在标准立体声或 LP2 方式下录制，以获得更好的音质。

从电视或收音机录制（模拟录制）

本节介绍了如何从诸如盒式录音机、收音机或电视机等模拟设备进行录制。

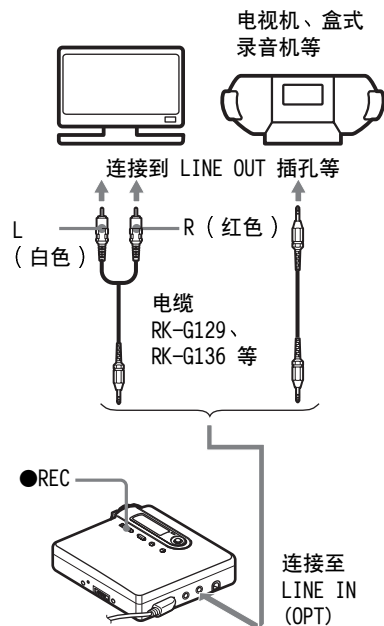

1 进行连接。

使用适合于源设备的相应的连接线。有关详情，请参阅“选购附件”（第 78 页）。

2 按住 ●REC 按钮并滑动以开始录制。

3 播放要录制的音源。

使用麦克风录制

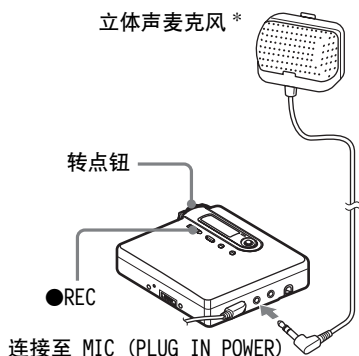

* 请参阅“选购附件”（第 78 页）。

- 1** 将立体声麦克风连接至 MIC (PLUG IN POWER) 插孔。
录音机将自动更改为麦克风输入。
- 2** 按住 ●REC 按钮并滑动以开始录制。

要选择麦克风灵敏度

- 1** 在录音机正在录制中或停止播放时，按下转点钮。
- 2** 转动转点钮，直至显示屏上出现“REC SET”，然后按转点钮。
- 3** 转动转点钮，直至显示屏上出现“MIC SENS”，然后按转点钮。

- 4** 转动转点钮，直至显示屏上出现“SENS HIGH”或“SENS LOW”，然后按转点钮以输入选择。

SENS HIGH: 使用普通音量录制较轻或较远的声音时。

SENS LOW: 在录制较大或较近的声音时。



使用插入式电源类型麦克风时，由于麦克风电源是由录音机本身提供，因此，麦克风即使在其电源开关处于关闭状态下也可操作。

说明

- 录音机按以下顺序自动切换输入：光学输入、麦克风输入和模拟输入。当光缆连接至 LINE IN (OPT) 插孔时，您不能使用麦克风进行录制。
- 麦克风可能会拾取录音机本身操作时发出的声音。在这种情况下，请使麦克风远离录音机。请注意，如果您使用的麦克风的连接器较短，则麦克风可能会拾取录音机本身操作时发出的声音。
- 使用单声道麦克风时，只录制左声道的声音。

录制时添加曲目标记

您可以在进行录制时将内容分为不同部分时添加曲目标记（曲目编号）。

转点钮

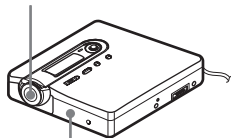

T MARK

手动添加曲目标记

- 1 录音机在录制时，按 T MARK 按钮（按遥控器上的 P MODE/⏪ 按钮）。

自动添加曲目标记（自动时间标记）

使用此功能可以在通过模拟输入连接器或麦克风录制时，按指定时间间隔自动添加曲目标记。此功能便于长时间录制，如报告、会议录制等。

- 1 在录音机正在录制或暂停时，按转点钮。
- 2 转动转点钮，直至显示屏上出现“REC SET”，然后按转点钮。
- 3 转动转点钮，直至显示屏上出现“TIME MARK”，然后按转点钮。“OFF”会在显示屏上闪烁。

- 4 转动转点钮，直至显示屏上出现“ON”，然后按转点钮。

- 5 转动转点钮，直至显示屏上出现您所要的信息，然后按转点钮以输入选择。

转点钮每转动一周，时间设置（“Time:”）会更改 1 分钟，更改范围在 1 至 99 分钟之内。

要取消自动时间标记

请在步骤 4 中选择“OFF”或停止录制。

录制时使用自动时间标记功能添加曲目标记

当录制时间超过“自动时间标记”功能设置的时间间隔时：

录音机将在您设置时间间隔的那个位置添加一个曲目标记，并且从这点开始，只要经过指定的时间间隔，录音机就会添加一个曲目标记。

示例：录音机已经录制了 8 分钟，而“自动时间标记”功能设置的时间间隔为 5 分钟。则录音机会在 8 分钟处（录制开始之后）添加一个曲目标记，并且以后每隔 5 分钟就添加一个曲目标记。

当“自动时间标记”功能设置的时间间隔超过录制时间时：

录音机在经过“自动时间标记”功能设置的时间间隔时添加曲目标记。

示例：录音机已经录制了 3 分钟，而“自动时间标记”功能设置的时间间隔为 5 分钟。录音机会在 5 分钟处（录制开始之后）添加一个曲目标记，并且以后每隔 5 分钟就添加一个曲目标记。



对于 Auto Time Stamp (自动时间标记) 添加的曲目标记, 在录音机上, “T” 显示在时间显示之前; 在遥控器上, “T” 显示在时间显示之后。

说明

- 如果在录制时按 T MARK 或 II 等按钮, 则 Auto Time Stamp (自动时间标记) 将在每次选定的时间间隔过后自动添加曲目标记。
- 停止录制之后, 设置将会丢失。

手动调节录制声级 (手动录制)

声级在录制时会自动调节。如有必要, 您可以在模拟和数字录制期间手动设置录制声级。

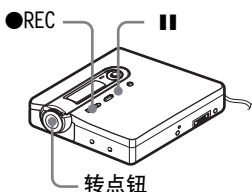

- 1 在按 II 按钮的同时按住 ●REC 按钮并滑动。
录音机准备开始录制。
- 2 按转点钮。
- 3 转动转点钮, 直至显示屏上出现 “REC SET”, 然后按转点钮。
- 4 转动转点钮, 直至显示屏上出现 “RecVolume”, 然后按转点钮。
- 5 转动转点钮, 直至显示屏上出现 “ManualREC”, 然后按转点钮。

6 播放音源。

7 观测显示屏上的声级表时, 可以通过转动转点钮来调节录制声级。

设置级别, 以便声级表节段在 **A** 与 **B** 之间的亮起。如果声级表节段在 **B** 的右侧亮起, 请减小输入级别。

每个声级表均会显示以下内容。

升高 — 左声道输入声级

降低 — 右声道输入声级

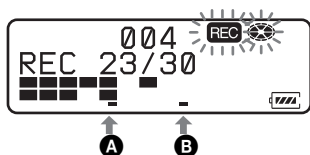

8 再次按 II 按钮, 开始录制。

如果音源是外部连接的部件, 请从要录制内容的开头播放音源, 然后开始录制。

要切换回自动声级控制

在步骤 5 中选择 “Auto REC”。

说明

- 您无法单独调节左右声道的声级。
- 如果在录制期间按 ■ 按钮, 则在下次开始录制时, 录音机将切换回自动录制声级调节方式。
- 要在同步录制期间手动调节录制级别, 请在 “SYNC REC” 设为 “SYNC OFF” 时, 执行本节过程的步骤 1 至 7。之后, 将 “SYNC REC” 设为 “SYNC ON”, 并开始录制 (第 27 页)。

多种播放方式

本介绍了在遥控器上进行的操作。有关在录音机进行的操作的详情，请参阅每项操作指示的页面。

查看多种信息

您可以在播放期间查看曲目名、光盘名等。只有在播放具有分组设置的曲目时，与分组有关的项目才会出现。

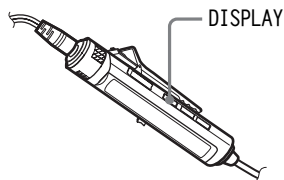

- 1 在播放时按 DISPLAY 按钮。
每次按 DISPLAY 按钮时，显示屏会发生如下变化。

遥控器上的显示窗口

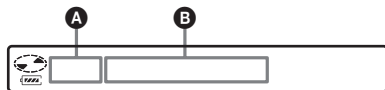

显示：A/B

A	B
曲目编号	经过时间
曲目编号	曲目名
分组中的曲目数量	分组名称
光盘中的曲目数量	光盘名称
曲目编号	光盘名称
曲目编号	选定声音模式的指示

A	B
曲目编号	当前电源 (内置充电式电池： BLT-IN 干电池：ADD-ON 交流电插座：AC)
—	录制时间
曲目编号	当前曲目的 SP/LP 方式

说明

您也许无法选择某些指示或者出现的指示会不同，这取决于分组设置、工作条件和光盘设置。



如果要在录音机处于正在录制或停止状态时查看剩余时间或录制位置，请参阅“查看多种信息”（第 26 页）。

有关录音机的操作，请参阅第 66 页。

选择播放方式

您可以使用 P MODE/⏮️ 按钮从多种播放方式中选择。

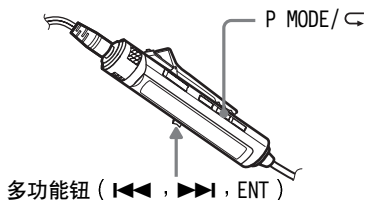

- 1 反复按 P MODE/⏮️ 按钮。
每次按该按钮时播放方式将发生如下变化：

播放方式指示

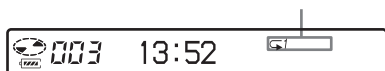

指示 ¹⁾	播放方式
(无) (正常播放)	所有曲目只播放一次。
1 (单曲目播放)	单首曲目播放一次。
📌 (书签播放)	按曲目编号的顺序重放加书签的曲目。
SHUF (随机播放)	所有曲目按随机顺序播放。
PGM (编序播放)	按您指定的顺序播放。

¹⁾ 无论您何时播放具有分组设置的光盘，显示屏上会出现分组播放方式（“📁”）。有关详情，请参阅“以分组播放形式播放曲目”（第 49 页）。

有关录音机操作，请参阅第 62 页。

反复播放曲目（重复播放）

可以在正常播放、单曲播放、随机播放及编序播放方式使用重复播放功能。

- 1 在选定播放方式播放时，按住 P MODE/⏮️ 按钮 2 秒钟或更长时间。
⏮️ 会在显示屏上出现。

要取消重复播放

按住 P MODE/⏮️ 按钮 2 秒钟或更长时间。



在重复播放期间按住 P MODE/⏮️ 按钮，可以更改重复播放使用的播放方式。

有关录音机的操作，请参阅第 62 页。

只听选定的曲目（书签播放）

您可以对光盘上的曲目加上书签，然后只播放这些曲目。已加书签的曲目顺序无法更改。

要将曲目加上书签

- 1 录音机在播放您要加上书签的曲目时，按住多功能钮 2 秒钟或更长时间。

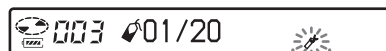

慢速闪烁

这便会为书签播放设置第一首曲目。

- 2 重复步骤 1 以给其它曲目加上书签。
最多可以给光盘上的 20 个曲目加上书签。

要播放加书签的曲目

- 1 播放时，反复按 P MODE/☞ 按钮直至显示屏上出现“☞TrPLAY?”。
- 2 按多功能钮。
随后，加书签的曲目便会从最小曲目编号开始播放。

要擦除书签

录音机在播放您要擦除其书签的曲目时，按住多功能钮 2 秒钟或更长时间。

说明

如果打开机盖，则所有书签将取消。

有关录音机的操作，请参阅第 62 页。

按所需顺序听曲目（编序播放）

- 1 播放时，反复按 P MODE/☞ 按钮直至显示屏上出现“PGM”。
- 2 反复滑动多功能钮以选择曲目，然后按多功能钮以输入该曲目。



曲目编号

编排的顺序

- 3 重复步骤 2 以将更多曲目编序。最多可以将 20 首曲目编序。
- 4 曲目编序后，按住多功能按钮 2 秒钟或更长时间。
编序会存储，并且重放从第一首曲目开始。



即使重放结束或停止，编序播放设置仍将保留在存储器中。

说明

如果打开机盖，则所有编序设置将取消。

有关录音机的操作，请参阅第 62 页。

调节声音（虚拟 - 环绕 • 6 波段均衡器）

您可以改变虚拟声音以创建不同的声效，或者根据自己的爱好修改声音并将其存储以便在以后使用。

可以选择以下两种效果。

V-SUR（虚拟 - 环绕 VPT 声音引擎）

提供 4 种虚拟环绕条件。

6 - 波段均衡器

提供 6 种不同的音质。

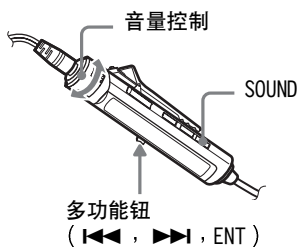

改变虚拟声音以创建不同的声效（虚拟 - 环绕）

1 播放时，反复按 SOUND 按钮以选择“V-SUR”

2 按住 SOUND 按钮 2 秒钟或更长时间。

3 反复滑动多功能钮以选择环绕模式。

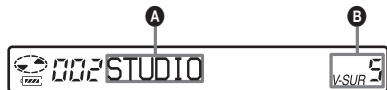

每次滑动多功能钮时，A 和 B 将发生如下变化：

A	B
STUDIO	V-SUR S

A	B
LIVE	V-SUR L
CLUB	V-SUR C
ARENA	V-SUR A

4 按多功能钮以进入所选环绕模式。

选择音质（6 波段均衡器）

1 播放时，反复按 SOUND 按钮以选择“SOUND”。

2 按住 SOUND 按钮 2 秒钟或更长时间。

3 反复按多功能钮以选择声音模式。

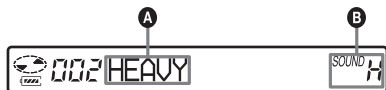

每次滑动多功能钮时，A 和 B 将发生如下变化：

A	B
HEAVY	SOUND H
POPS	SOUND P
JAZZ	SOUND J
UNIQUE	SOUND U
CUSTOM1	SOUND 1
CUSTOM2	SOUND 2

4 按多功能钮以进入所选的声音模式。

要取消过程

按住 ■ 按钮 2 秒钟或更长时间。

要取消设置

反复按 SOUND 按钮直至指示在 B 中消失。

要修改和存储声音

您可以在 CUSTOM1 和 CUSTOM2 中修改声音并存储结果。

- 1 执行步骤 1 到 3 (“选择音质 (6 波段均衡器)” (第 36 页)), 然后滑动多功能钮直至出现 “CUSTOM1” 或 “CUSTOM1”。
- 2 按多功能钮。
- 3 反复按多功能钮以选择频率。

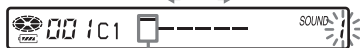

频率 (100 Hz)

从左侧开始, 您可以选择 100 Hz、250 Hz、630 Hz、1.6 kHz、4 kHz 或 10 kHz

- 4 反复转动音量控制以调节声级。



声级 (+10 dB)

您可以从七种声级中进行选择。

-10 dB、-6 dB、-3 dB、0 dB、+3 dB、+6 dB 和 +10 dB

- 5 重复步骤 3 到 4 以调节每个频率的声级。
- 6 按多功能钮以输入选择。

要取消过程

按住 **■** 按钮 2 秒钟或更长时间。

要返回上一设置

按 **■** 按钮。

有关录音机的操作, 请参阅第 64 页。

更改重放速度 (数字音调控制)

速度控制功能对于学习语言和其它用途很有用处。此功能可更改重放速度而不更改重放音调。重放速度可在正常速度的 +100% 到 -50% 之间变化, 共有 13 阶。

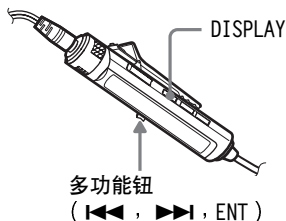

- 1 播放时, 按住 DISPLAY 按钮 2 秒钟或更长时间。
- 2 反复滑动多功能钮直至显示屏上出现 “USEFUL”, 然后按多功能钮。
- 3 反复滑动多功能钮直至显示屏上出现 “DPC”, 然后按多功能钮。
此时, 录音机更改为速度设置方式。收听声音时选择速度。



- 4 反复滑动多功能钮直至选定所需的重放速度, 然后按多功能钮以输入选择。

“DPC” 会在显示屏上出现。

要取消过程

按住 **■** 按钮 2 秒钟或更长时间。

要返回到上一设置

按 **■** 按钮。



一旦打开机盖后，重放速度便会回复到正常速度 (0%)。

说明

如果使用数字音调控制，则重放时可能会听到噪音或回声。

有关录音机的操作，请参阅第 65 页。

设置闹钟（乐曲定时器）

闹钟是可在重要时刻提醒您的一项简便功能，如提醒您下火车。可以将闹钟设在 1 至 99 分钟之后关闭。录音机停止时，闹钟也将关闭。

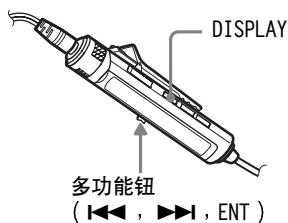

- 1 按住 DISPLAY 按钮 2 秒钟或更长时间。
- 2 反复滑动多功能钮直至显示屏上出现“USEFUL”，然后按多功能钮。
- 3 反复滑动多功能钮直至显示屏上出现“M-TIMER”，然后按多功能钮。
- 4 反复滑动多功能钮直至显示屏上出现“ON”，然后按多功能钮。
(●) 将出现。



- 5 反复滑动多功能钮以选择闹铃声，然后按多功能按钮。
您可以从三种声音中进行选择。

显示器	响铃声
TIMER 1	古典音乐 1
TIMER 2	古典音乐 2
TIMER 3	古典音乐 3

6 反复按多功能钮以选择响铃时间。



每次滑动多功能钮时，响铃时间设置（“TIME :”）会更改 1 分钟，更改范围在 1 到 99 分钟内。

7 按多功能钮以输入设置。

在录音机停止播放时，闹钟之前的剩余时间才会显示在显示屏上。

要取消过程

按住 **■** 按钮 2 秒钟或更长时间。

要返回上一设置

按 **■** 按钮。

要检查闹钟之前的剩余时间

停止重放。剩余时间不久将在显示屏上显示。在播放或播放暂停期间再次执行步骤 1 到 6 以显示剩余时间。

要取消闹钟设置

在步骤 4 中选择“OFF”。

要停止闹钟

请按任意按钮。



- 如果您在步骤 4 后结束操作，录音机将自动使用以前的闹钟设置。
- 响铃一分钟后，闹钟自动停止并且闹钟设置取消。如果闹钟在停止播放期间响起，录音机会在闹钟停止响铃的 10 秒钟后自动关闭电源。如果播放 MD 时闹钟停止，重放将继续而不受干扰。

说明

- 在您开始录制时，设置将会丢失。
- 定时器将在您从步骤 4 中选择“ON”的瞬间开始倒计时。当您在步骤 6 中更改经过时间的瞬间，录音机将再次开始倒计时。

有关录音机的操作，请参阅第 70 页。

连接至立体声系统 (LINE OUT)

您可以听从连接部件重放的声音。
请使用线缆将录音机的 Ω /LINE OUT 插孔连接至放大器或磁带播放机的 LINE IN 插孔。

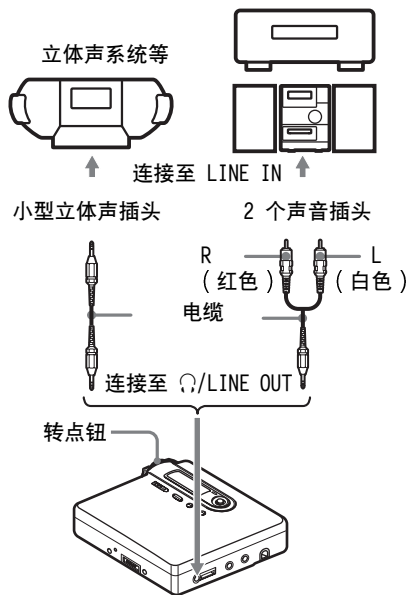

在将线缆连接至录音机的 Ω /LINE OUT 插孔时，请务必设置 Ω /LINE OUT 插孔的“AUDIO OUT”参数。

- 1 按转点钮。
- 2 转动转点钮，直到显示屏上出现“USEFUL”，然后按转点钮。
- 3 转动转点钮，直至显示屏上出现“AUDIO OUT”，然后按转点钮。

- 4 转动转点钮，直至显示屏上出现“LINE OUT”，然后按转点钮以输入选择。

说明

- 如果 Ω /LINE OUT 插孔的“AUDIO OUT”参数设为“LINE OUT”，则 VOL + 或 -、“虚拟环戏”或“6 波段均衡器”将不起作用。
- 在连接了遥控器之后， Ω /LINE OUT 插孔的“AUDIO OUT”参数将不能设置为“LINE OUT”。
- 在将耳机直接连接至录音机时，请在步骤 4 中将 Ω /LINE OUT 插孔的“AUDIO OUT”参数设置为“HeadPhone”。

编辑录制的曲目

本节介绍了在录音机上进行的操作。有关在录音机进行的操作的详情，请参阅每项操作指示的页面。

编辑前

您可以通过添加/擦除曲目标记或标记曲目和 MD 来编辑录制的曲目。

说明

- 无法编辑预制作的原版 MD。
- 在编辑曲目之前，请合上 MD 侧面的写保护片。
- “TOC Edit” 在闪烁表示正在录制编辑结果。
 - 请勿移动或晃动录音机。
 - 请勿断开电源。
 - 机盖锁定。

标记曲目或光盘（名称）

您可以使用录音机的字符选项板来为曲目和光盘命名。

说明

要标记分组，请参阅第 52 页。

可用字符

- 英语字母表的大小写字母
- 数字 0 至 9
- ! " # \$ % & () * . ; < = > ?
@ _ ` + - ' , / : _ (space)

每个名称的最大字符数

曲目名，分组名称和光盘名称：每个名称大约 200 个字符（包含所有可用字符的混合）

每张光盘可输入的最大字符数

仅限于字母数字字符和符号：每张光盘大约 120 个约 10 个字符长的标题（最大约为 1700 个字符）

光盘中可存储的标题数量取决于曲目名、分组名称以及光盘名称输入的字数量。

关于字符选项板

在录音机上操作期间，可以从显示屏上的字符选项板选择字符。

字符选项板由以下字符构成。

```
ABCDEFGHIJKLMNOPQRSTUVWXYZ 123  
abcdefghijklmnopqrstuvwxyz 456  
. , - ? ! & ' / @ ; : ( ) # $ * < = > ` + % _ 0 789
```

字母输入区

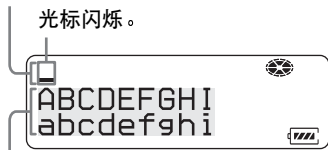

字符选项板

由于在显示屏上只能看到字符选项板的部分内容，请使用控制栏移动光标，输入字符。

说明

如果您在光盘名称的字符之间输入符号“//”，例如“abc//def”，可能会无法使用分组功能。

5 用控制器

(|◀◀、▶▶|、
▶、VOL+, -)

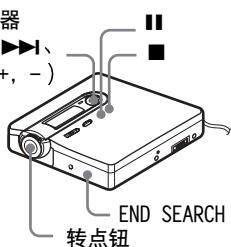

标记

录音机停止、记录或播放时，您可以标记曲目或光盘。请注意，如果在录音机停止时标记曲目，则该曲目必须是当前选定曲目。

- 1 按转点钮。
- 2 转动转点钮，直到显示屏上出现“EDIT”，然后按转点钮。
- 3 转动转点钮，直至显示屏上出现“Name”，然后按转点钮。
- 4 转动转点钮，直至显示屏上出现下列项目，然后按转点钮。

标记曲目时	“🎵 : Name”
标记光盘时	“📀 : Name”

光标在字母输入区闪烁，并且曲目、分组或光盘就绪，可以进行标记。

光标闪烁。



5 按 VOL - 方向控制键。

光标从字母输入区转到字符选项板。

光标和字符会交替。

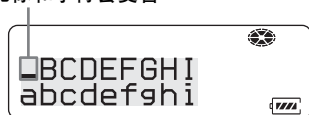

6 使用控制键选择字母，然后按 ▶ 以输入选择。

选定的字母会显示在字母输入区，同时光标会移至下一个输入位置。

光标在下一个输入位置闪烁。

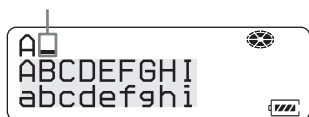

下面列出了用于输入字符的按钮及其功能。

功能 ¹⁾	操作
在字符选项板中移动光标。	控制键  转动转点钮（向上或向下移动光标）。
选择字母输入区中的字符。	转动转点钮。
输入字母。	按 ▶ 按钮。 按转点钮。

功能 ¹⁾	操作
将光标从字母输入区移至字符选项板。	按 VOL - 方向控制键。
将光标从字符选项板移至字母输入区。	按 ■ 按钮。
输入名称。	按住转点钮或 ► 按钮 2 秒钟或更长时间。
在光标前插入空格。	按 END SEARCH 按钮的同时，按 VOL + 方向的控制键。
删除字母。	按 END SEARCH 按钮的同时，按 VOL - 方向的控制键。
在字母输入区的输入位置显示“:”、“_”或“/”。	按 按钮。
要切换大小写字母。	按 按钮。
要取消标记。	在字母输入区按 ■ 按钮。

¹⁾ 按钮或控制键功能可能因光标在字母输入区或在字符选项板中而不同。

7 重复步骤 6，然后输入标记名称的所有字符。

8 按住转点钮 2 秒钟或更长时间。曲目或光盘即被标记。

说明

如果在录制期间标记曲目或光盘时停止录制，或在标记曲目时转录下一曲目，录音机会自动输入该位置输入的内容。

重新标记

您可以执行“标记曲目或光盘（名称）”（第 41 页）的过程，更改光盘或曲目的标记。

要重新标记曲目：

播放要重新标记的曲目，然后在录音机播放时更改曲目名，或者在录音机停止且要重新标记的曲目是当前选定曲目时，更改曲目名。

要重新标记光盘：

录音机停止、录制或播放时，您可以重新标记光盘。

取消标记

按住 ■ 按钮 2 秒钟或更长时间。

要返回上一设置

按 ■ 按钮。

说明

- 录音机能够显示日语“片假名”字符，但不能使用这些字符进行标记。
- 录音机无法改写由另一设备创建的、超过 200 个字母的光盘名称或曲目名。

有关遥控器的操作，请参阅第 67 页。

移动录制的曲目（移动）

您可以更改录制曲目的顺序。

说明

要移动具有分组设置的光盘中的曲目，请参阅第 53 页。

示例

将曲目 C（曲目编号为 3）从第三首曲目移至第二首曲目。



移动之前



移动之后

5 用控制键
(◀, ▶)

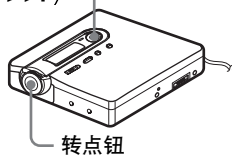

- 1 在录音机在播放您要移动的曲目时按转点钮。
- 2 转动转点钮，直至显示屏上出现“EDIT”，然后按转点钮。
录音机反复播放选定的曲目。
- 3 转动转点钮，直至显示屏上出现“Move”，然后按转点钮。

- 4 转动转点钮，直至显示屏上出现“♪: Move”，然后按转点钮。

选定的曲目编号会在显示屏的中间闪烁。

如果该曲目已标记，则按 ▶▶ 方向的控制键以使该曲目名在显示屏上显示。按 ◀◀ 方向的控制键，再次显示该曲目编号。



- 5 转动转点钮，直至目标曲目编号在显示屏上闪烁。

在示例中，由于曲目 C 要移至曲目“002”，因此，请转动转点钮，直至“002”在显示屏上闪烁。



- 6 按转点钮以输入选择。

该曲目将移至选定的目标曲目位置。

要取消移动

按住 ■ 按钮 2 秒钟或更长时间。

要返回上一设置

按 ■ 按钮。

有关遥控器的操作，请参阅第 68 页。

分隔曲目（分隔）

您可以用曲目标记分隔曲目，将曲目标记后的部分创建为新曲目。您也可以在进行实际分隔前细调曲目标记位置。曲目编号将会增加，如下所示。此项功能只能通过录音机设置。

说明

您无法为已从计算机导出的曲目添加曲目标志。



曲目标记



曲目编号增加

转点钮

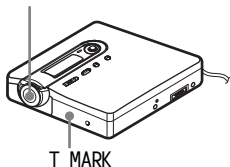

直接分隔曲目

- 1 在播放或停止 MD 时，在要标记的位置按录音机上的 T MARK 按钮。“MARK ON”会在显示屏上出现，即添加了一个曲目标记。曲目编号将加 1。

分隔曲目之前调整分隔点（分隔预演）

- 1 播放时，按住 T MARK 按钮 2 秒钟或更长时间。

录音机将反复重放按 T MARK 时曲目所处位置后 4 秒的内容。

在此位置按 T MARK 按钮。



反复重放曲目的四秒钟内容。

- 2 转动转点钮以调整分隔点。转动转点钮会将分隔点向前或向后移。分隔点最多可以从步骤 1 中按 T MARK 时的位置向前或向后移 8 秒。

步骤 1 中
在此位置
按 T MARK
按钮。

分隔点向前或向后
最多移位 8 秒钟。

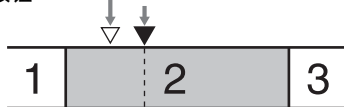

反复重放移动的四秒间隔内容。

- 3 按转点钮以输入分隔点。

要在录制（同步录制除外）期间添加曲目标记

在要添加曲目标记的位置按录音机上的 T MARK 按钮（遥控器上的 P MODE/ C 按钮）。

您可以利用 Auto Time Stamp（自动时间标记）功能按指定的时间间隔自动添加曲目标记（数字录制过程中不能使用）（第 31 页）。

合并曲目（合并）

在使用模拟（线路）输入录制时，可能会在录制声级较低的位置录制不必要的曲目标记。您可以擦除曲目标记，以便合并曲目标记前后的曲目。

曲目编号将变化如下。

此项功能只能通过录音机设置。

说明

- 您无法为已从计算机导出的曲目擦除曲目标记。
- 要合并具有分组设置的光盘中的曲目，请参阅第 51 页。
- 您无法组合以不同录制方式录制的曲目。



5 用控制键
(I I)

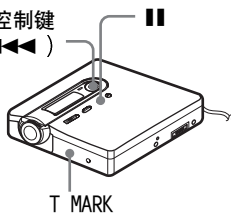

1 录音机在播放您要擦除其曲目标记的曲目时，按 II 按钮以暂停播放。

2 轻按 I I 方向的控制键，找出曲目标记。

例如，要擦除第三个曲目标记，则找到第三首曲目的起点。“00:00”会在显示屏上出现。

“MARK”会在显示屏上显示几秒钟。

3 按 T MARK 按钮擦除该标志。

“MARK OFF”会在显示屏上出现。

曲目标记即被擦除，两首曲目合并在一起。



在擦除曲目标记的同时，也将擦除指定给该标志的日期、时间和名称。

说明

在您擦除两首连续曲目之间的曲目标记，但这两首曲目登记到不同分组时，第二首曲目会重新登记到包含第一首曲目的分组中。此外，如果将登记到分组的曲目与未登记到分组的曲目合并（两首连续曲目），则第二首曲目将会采用与第一首曲目相同的登记设置。

擦除曲目和整张光盘（擦除）

您可以擦除光盘上不必要的曲目或所有曲目。

说明

- 无法擦除已从计算机中导出的曲目。如果光盘包含有已导出的曲目，则您无法将整张光盘擦除。这种情况下，请将曲目导入计算机。
- 擦除分组时，请参阅第 54 页。

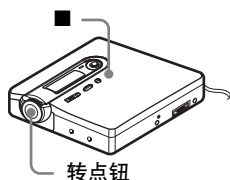

要擦除曲目

请注意，录制曲目一旦擦除便无法恢复。因此，请确保要擦除的曲目正确。

- 1 在录音机正在播放您要擦除的曲目时按转点钮。
- 2 转动转点钮，直至显示屏上出现“EDIT”，然后按转点钮。
- 3 转动转点钮，直至显示屏上出现“Erase”，然后按转点钮。
- 4 转动转点钮，直至显示屏上出现“🎵: Erase”，然后按转点钮。“Erase OK?”和“PushENTER”会在显示屏上显示。
- 5 按转点钮以擦除曲目。
该曲目即被擦除，录音机开始播放下一首曲目。擦除曲目之后的所有曲目将自动重新编号。

要擦除曲目的一部分

在要擦除部分的起点和终点添加曲目标记，然后擦除该部分（第 45 页）。

要擦除整张光盘

您可以同时擦除 MD 中的所有曲目和数据。

请注意，录制曲目一旦擦除便无法恢复。请确保在擦除前检查光盘内容。

- 1 播放您要擦除的光盘以检查内容。
- 2 按 ■ 按钮以停止播放。
- 3 按转点钮。
- 4 转动转点钮，直至显示屏上出现“EDIT”，然后按转点钮。
- 5 转动转点钮，直至显示屏上出现“Erase”，然后按转点钮。
- 6 转动转点钮，直到显示屏上出现“🎵: Erase”，然后按转点钮。“AllErase?”和“PushENTER”会在显示屏上显示。
- 7 按转点钮以擦除整张光盘。“TOC Edit”会在显示屏上显示所有曲目将被擦除。擦除完成时，“BLANKDISC”会闪烁，并且显示屏上会出现“00:00”。

要取消擦除

按住 ■ 按钮 2 秒钟或更长时间。

要返回上一设置

按 ■ 按钮。

有关遥控器的操作，请参阅第 69 页。

什么是分组功能？

分组功能是用以允许播放具有分组设置的光盘。分组功能便于播放以 MDLP (LP2/LP4) 方式录制了多张唱片或 CD 单曲的 MD。

什么是带有分组设置的光盘？

录音机可以按分组单位操作多种功能，即作为单独分组部分录制在光盘中的曲目，如下所示。

进行分组设置前

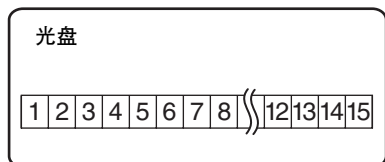

- 曲目 1 到 5 登记到分组 1。
- 曲目 8 到 12 登记到分组 2。
- 曲目 13 到 15 登记到分组 3。
- 曲目 6 到 7 未登记到分组。

在分组登记完成后

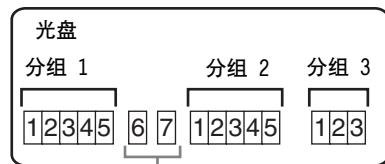

未登记到分组的曲目被视为是“Group - -”的一部分。

在一张光盘上最多可以创建 99 个分组。

说明

如果曲目名、分组名称和光盘名称超过可以输入的最大字符数，则无法进行分组设置。

录制时使用分组功能

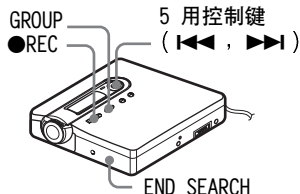

录制曲目到新分组

录制期间，您可以在光盘当前已录制曲目的终点添加新的分组。

- 当录音机停止时，按 END SEARCH 按钮。
- 在按 GROUP 按钮的同时按住 ●REC 按钮并滑动。
- 播放音源。
在光盘当前内容之后将添加一个新的分组。

要停止录制

按 ■ 按钮。
在按 ■ 按钮之前录制的材料会作为新的分组输入。

将曲目录到现有的分组

您可以将曲目添加到现有分组。

- 1 按 GROUP 按钮，并按 ◀◀ 或 ▶▶ 方向的控制键，直至显示屏上出现您要添加曲目的分组。
- 2 在按 GROUP 按钮的同时按住 ●REC 按钮并滑动。
- 3 播放音源。



- 要将当前正在播放的曲目添加到分组中，请先停止或暂停播放该曲目，然后执行从步骤 2 开始的过程。
- 可以将录音机设置为始终创建新的分组而无需按 GROUP 按钮。有关详情，请参阅第 61 页。

播放时使用分组功能

录音机可以使用多种方式重放具有分组设置的光盘。

本节介绍了在遥控器上进行的操作。有关在录音机上操作的详情，请参阅第 63 页。

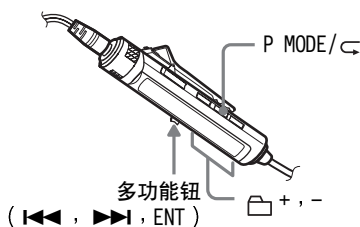

以分组播放形式播放曲目

在分组播放中，从分组 1 开始按顺序播放所有分组，然后是未登记曲目“Group - -”。所有曲目播放之后，重放会停止。

- 1 播放时，按 P MODE/[CD icon] 按钮直至显示屏上出现 “[CD icon]”。



要调到分组开始（分组跳跃）

- 1 播放时，按 [CD icon] + 或 [CD icon] - 按钮。
按 [CD icon] - 按钮以调到当前分组的第一首曲目。再次按该按钮会调到前一分组的第一首曲目。

选择分组播放的播放方式（分组播放方式）

分组播放方式期间，可以使用随机播放和编序播放功能。

- 1 反复按 P MODE/◀ 按钮。
正常重放之后，将会显示以下播放方式。

显示器	播放方式
 (正常分组播放)	分组中的所有曲目只重放一次（从分组 1 中的第一首曲目开始）。
 · SHUF (分组内随机播放)	随机播放从当前正在播放的分组开始，并继续播放下一分组。
 · PGM (分组编序)	以指定顺序播放分组。

选定分组播放方式的重复播放（分组重复播放）

- 1 在选定分组播放方式播放时，按住 P MODE/◀ 按钮 2 秒钟或更长时间。
重放会以相应的分组播放方式重复。

显示器	播放方式
 ◀	重复播放分组中的曲目。
 · SHUF ◀	重复随机播放分组中的曲目。
 · PGM ◀	为分组编序重复播放。

按所需顺序播放分组（分组编序播放）

执行“按所需顺序听曲目（编序播放）”（第 35 页）中所述的过程，以所需顺序重放分组。最多可以对 10 个分组进行编序。无法更改分组中的曲目顺序。

编辑分组

本节介绍了在录音机上进行的操作。有关在录音机上进行操作的详情，请参阅每项操作指示的页面。

将曲目或分组作为新的分组登记 (分组设置)

使用此功能，您可以将现有曲目或分组作为新的分组登记，并且也可以将当前不属于任何分组的曲目登记到现有分组。

在一张光盘上最多可以创建 99 个分组。

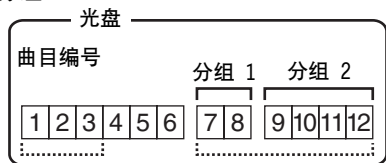

将曲目 1 到 3 登记到新分组
将分组 1 和分组 2 登记到新分组

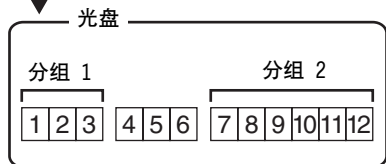

顺序不连贯的曲目不能进行登记 (例如，曲目 3、7 和 8 不能登记到一个新的分组中)。

曲目编号将按照它们在光盘上的顺序显示，而不是按照它们在分组中的顺序显示。

说明

- 如果光盘上的曲目名、分组名称和光盘名称超过可以存储的最大字符数，则无法进行分组设置。
- 曲目或分组必须连贯。如果所需曲目或分组不连贯，您必须移动它们，使其按顺序排列，然后才能进行登记 (“移动录制的曲目 (移动)”，第 44 页)。

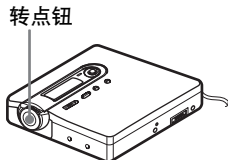

- 1 在录音机停止的同时按转点钮。
- 2 转动转点钮，直至显示屏上出现“EDIT”，然后按转点钮。
- 3 转动转点钮，直至显示屏上出现“☐: Set”，然后按转点钮。
第一首曲目 (“STR”) 的曲目编号将在显示屏上出现。

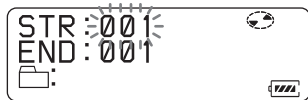

- 4 转动转点钮，直至显示屏上出现所需的第一首曲目编号，然后按转点钮。
这样即选择了新分组的第一首曲目。
- 5 转动转点钮，直至显示屏上出现所需的最后首曲目编号，然后按转点钮。
这样即选择了新分组的最后曲目，并且分组可以加标记。

- 6** 标记分组（请参阅“标记录制的分组”（第 52 页））。

要取消过程

按住 **■** 按钮 2 秒钟或更长时间。

要返回上一设置

按 **■** 按钮。

说明

- 在步骤 4 中，第一首曲目必须是现有分组的第一首曲目，或者它不属于任何分组中。
- 在步骤 5 中选择最后一首曲目时，请确保该曲目在步骤 4 中选择的曲目之后。最后一首曲目必须是现有分组的最后一首曲目或不属于任何分组的一首曲目。

有关遥控器的操作，请参阅第 69 页。

释放分组设置

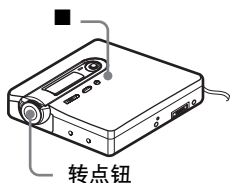

- 1** 选择要释放的分组并检查其内容（请参阅“以分组播放形式播放曲目”（第 49 页））。
- 2** 按 **■** 按钮。
- 3** 按转点钮。
- 4** 转动转点钮，直至显示屏上出现“EDIT”，然后按转点钮。

- 5** 转动转点钮，直至显示屏上出现“☐: Release”，然后按转点钮。“Release?”和“PushENTER”会在显示屏上显示。

- 6** 按转点钮以释放分组。
选定分组的分组设置即已释放。

要取消操作

按住 **■** 按钮 2 秒钟或更长时间。

要返回一个级别前的设置

按 **■** 按钮。

有关遥控器的操作，请参阅第 69 页。

标记录制的分组

录音机正在录制或播放分组中的曲目时，您可以标记分组。分组中的曲目选定且录音机停止时，您也可以标记分组。

- 1** 执行“标记”（第 42 页）中的过程，并在步骤 4 中选择“☐: Name”，然后执行步骤 5 到 8。

有关遥控器的操作，请参阅第 68 页。

移动具有分组设置光盘中的曲目

您可以将曲目从一个分组中移出或移到其它分组。也可以将不属于任何分组的曲目移到现有分组。

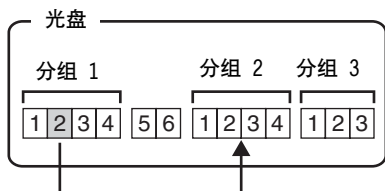

将分组 1 中的曲目编号
小 移到分组 2 中的曲目
编号 3

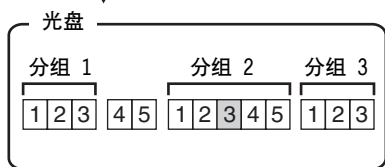

5 用控制键
(**◀◀**, **▶▶**)

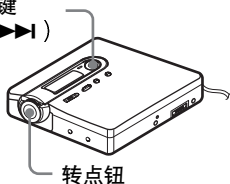

- 1 在录音机在播放您要移动的曲目时按转点钮。
- 2 转动转点钮，直到显示屏上出现“EDIT”，然后按转点钮。
录音机反复播放选定的曲目。
- 3 转动转点钮，直到显示屏上出现“Move”，然后按转点钮。

4 转动转点钮，直到显示屏上出现“: Move”，然后按转点钮。

5 将曲目移出分组时，可忽略此步骤。将曲目移到不同的分组时，转动转点钮直至显示屏上出现目标分组，然后按转点钮。

如果分组已标记，请按 **▶▶** 方向控制键以显示分组名称。按 **◀◀** 方向控制键以返回分组编号显示屏。



6 转动转点钮，直至显示屏上出现目标曲目编号（目标是另一分组时，分组内的曲目编号），然后按转点钮输入选择。

选定的曲目编号会在显示屏的中间显示。

如果该曲目已标记，则按 **▶▶** 方向的控制键以使该曲目名在显示屏上显示。按 **◀◀** 方向控制键以返回曲目编号显示屏。

要取消移动

按住 **■** 按钮 2 秒钟或更长时间。

要返回上一设置

按 **■** 按钮。

有关遥控器的操作，请参阅第 68 页。

更改光盘上分组的顺序（分组移动）

5 用控制键
(◀◀, ▶▶)

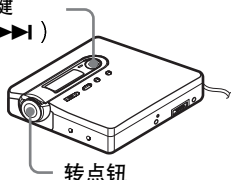

1 录音机在播放您要更改其顺序的分组中的曲目时，按转点钮。

2 转动转点钮，直至显示屏上出现“EDIT”，然后按转点钮。

3 转动转点钮，直到显示屏上出现“Move”，然后按转点钮。

4 转动转点钮，直到显示屏上出现“☐: Move”，然后按转点钮。

当前播放曲目所属分组编号会在显示屏中间部分显示。如果分组已标记，请按 ▶▶ 方向控制键以显示分组名称。按 ◀◀ 方向控制键以返回分组编号显示屏。

示例：将光盘中的第一分组
(Group01) 移到第二 (Group02)
与第三 (Group03) 分组之间。



5 转动转点钮，选择光盘上的目标位置，然后按转点钮以输入选择。

要取消移动

按住 ■ 按钮 2 秒钟或更长时间。

要返回上一设置

按 ■ 按钮。

有关遥控器的操作，请参阅第 68 页。

要擦除分组

您可以擦除选定分组中的曲目。

请注意，录制曲目一旦擦除便无法恢复。请确保在擦除前检查分组的内容。

说明

无法擦除已从计算机中导出的曲目。如果分组包含有已导出的曲目，则无法将其擦除。这种情况下，请将曲目导入计算机。

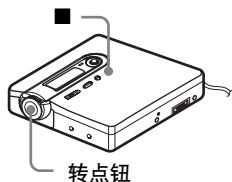

1 选择要擦除的分组并检查其内容（请参阅“要调到分组开始（分组跳跃）”（第 49 页））。

2 按 ■ 按钮。

3 按转点钮。

4 转动转点钮，直到显示屏上出现“EDIT”，然后按转点钮。

5 转动转点钮，直到显示屏上出现“Erase”，然后按转点钮。

6 转动转点钮，直至显示屏上出现“: Erase”，然后按转点钮。分组名称和“GP Erase?”将出现在显示屏上，同时“PushENTER”将会在显示屏上闪烁。

7 按转点钮以擦除分组。分组即被擦除。

要取消擦除

按住  按钮 2 秒钟或更长时间。

要返回上一设置

按  按钮。

有关遥控器的操作，请参阅第 69 页。

有用的设置

录音机有许多具有有用功能的菜单可用于录制、重放、编辑等操作。

下表显示了您可以选择的菜单项。一些项目可以通过录音机，也可以通过遥控器设置，而一些项目可以通过录音机或遥控器设置。

类别	功能	用处	操作	页码
准备工作	时钟设置	设置日期和时间。	录音机	第 60 页
常规操作	哔声开/关	打开或关闭哔声。	录音机	第 60 页
			遥控器	第 60 页
	转点钮	转动转点钮可更改显示屏上的操作方向。	录音机	第 61 页
录制	同步录制	简化数字录制期间的操作。	录音机	第 27 页
	长时间录制	选择录制方式（SP、LP2、LP4 或单声道）。	录音机	第 28 页
	选择麦克风电灵敏度	设置麦克风电灵敏度以适合音源。	录音机	第 30 页
	添加曲目标记（分隔）	按指定的时间间隔自动添加曲目标记。	录音机	第 31 页
	调节录制声级	手动调节录制声级。	录音机	第 32 页
	选择录制起始位置	允许在录制时指定是否重写内容。	录音机	第 61 页
	分组录制	设置录音机为每次录制操作创建新的分组。	录音机	第 61 页
播放	选择播放方式	选择播放方式，如重复播放、编序播放等。	录音机	第 62 页
			遥控器	第 34 页
	调节音质	自定义环绕或均衡器模式设置。	录音机	第 64 页
			遥控器	第 36 页
	更改重放速度	改变重放速度而无需更改音调。	录音机	第 65 页

类别	功能	用处	操作	页码
播放	听连接部件重放内容	听连接部件播放时从 Ω/LINE OUT 插孔输出声音。	录音机	第 40 页
	快速开始重放	设置录音机为快速开始重放或调到一首曲目。	录音机	第 65 页
			遥控器	第 65 页
	限制最大音量	设置最大音限制以保护听力。	录音机	第 66 页
遥控器			第 66 页	
显示器	查看信息	在显示屏窗口中显示多种信息，如剩余时间等。	录音机	第 26 页 和第 66 页
			遥控器	第 26 页 和第 33 页
	选择背景光状态	在遥控器上选择显示窗口中的背景光状态。	遥控器	第 67 页
	调节对比度	调节录音机上显示窗口的对比度。	录音机	第 67 页
编辑	标记（名称）	标记曲目、分组或光盘。	录音机	第 41 页 （曲目和光盘） 第 52 页 （分组）
			遥控器	第 42 页 （曲目和光盘） 第 68 页 （分组）
	移动	更改曲目或分组顺序。	录音机	第 44 页 （曲目） 第 53 页 （分组）
			遥控器	第 68 页

类别	功能	用处	操作	页码
编辑	擦除	擦除曲目、分组或整张光盘内容。	录音机	第 46 页 (曲目和光盘) 第 54 页 (分组)
			遥控器	第 69 页
	登记曲目到分组中	登记已录制曲目或分组到新的分组中。	录音机	第 51 页
			遥控器	第 69 页
	释放分组	释放分组设置。	录音机	第 52 页
			遥控器	第 69 页
有用功能	乐曲定时器	设置闹钟在所需时间间隔后关闭。	录音机	第 70 页
			遥控器	第 38 页
	个人光盘存储器	存储录音机设置。	录音机	第 70 页
			遥控器	第 70 页

如何使用菜单项

要设置菜单项，请执行以下过程。

在录音机上：

- 1 按转点钮以进入菜单。
- 2 转动转点钮以选择项目。
- 3 按转点钮以输入选择。
- 4 重复步骤 2 和 3。
最后按转点钮时会输入设置。

转点钮



转动以选择

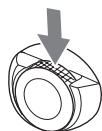

按下以便确认选择

在遥控器上：

- 1 按住 DISPLAY 按钮 2 秒钟或更长时间以进入菜单。
- 2 滑动多功能钮以选择项目。
- 3 按多功能钮以输入选择。
- 4 重复步骤 2 和 3。
最后按多功能钮时会输入设置。

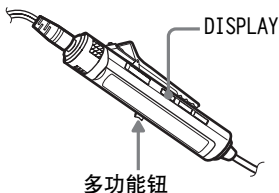

要返回上一设置

按 ■ 按钮。

要在设置时取消操作

按住 ■ 按钮 2 秒钟或更长时间。

设置时钟以标记录制时间

要在录制期间在 MD 上标记日期和时间，您首先要设置时钟。一旦设置了时钟，录音机会在您每次录制时标记时间。对于从计算机导出的曲目不记录录制日期。

此项功能只能通过录音机设置。

- 1 录音机停止时，进入菜单并选择“OPTION” - “CLOCK SET”。年份数字将会闪烁。

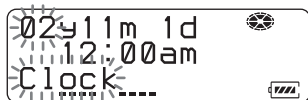

- 2 通过转动转点钮更改当前年份，然后按转点钮。月份数字将会闪烁。
- 3 重复步骤 2，输入当前月份、日期、小时和分钟。
在您按下转点钮输入分钟数之后，时钟将开始工作。

如果在设置时钟时出现错误

按 ◀◀ 方向控制键以回到错误输入的项目，然后输入正确的值。可以按 ▶▶ 方向控制键忽略步骤。

显示当前时间

- 在录音机上
录音机停止或在录制时，进入菜单并选择“DISPLAY” - “Clock”。
- 在遥控器上
录音机停止或在录制时，反复按 DISPLAY 按钮。

按 24 小时制显示时间

设置时钟时，按 T MARK 按钮。要以 12 小时制显示时间，请再按 T MARK 按钮。

保持显示正确的时间

一旦设置了时钟，只要录音机与电源连接（例如充电的内置充电式电池、碱性干电池或交流电转接器），时钟就会一直显示正确的时间。但是，如果内置充电式电池电量耗尽或将“BUILT-IN BATTERY”开关设置为“OFF”，则时钟设置将会更改回出厂设置。如果出现此情况，请重新设置时钟。

说明

- 如果要为重要录制准确地记录时间标志，请确保正确设置时钟时间。
- 正常情况下，时钟每月会出现 +/- 3 分钟的偏差。

关闭哔声

可以打开或关闭录音机和遥控器上的哔声。

- 1 进入菜单并选择“OPTION” - “BEEP”。
- 2 选择“BEEP OFF”。

打开哔声

选择“BEEP ON”。

更改显示屏的操作方向

向下转动转点钮时，显示屏向下滚动显示。这是出厂默认设置。您可以更改出厂设置为按反方向滚动显示。此项功能只能通过录音机设置。

1 进入菜单并选择“OPTION” - “JOG DIAL”。

2 选择“REVERSE”。

要恢复正常设置

选择“DEFAULT”。

在不重写现有内容的情况下进行录制

如果要避免出现录制内容重写 MD 中的当前内容的情况，请执行以下操作。所有新内容将从当前内容结尾开始录制。录音机的出厂设置即为重写现有内容。此项功能只能通过录音机设置。



1 进入菜单并选择“OPTION” - “REC-Posi”。

2 选择“From End”。

要开始录制并且重写当前内容

选择“From Here”。



- 要在不重写当前内容的情况下进行临时录制，请首先按 END SEARCH 按钮，然后再开始录制。即使“REC-Posi”设为“From Here”（出厂设置），录制也将从最后一首曲目之后开始。当您按 END SEARCH 按钮时，光盘的剩余录制时间将在显示屏上出现。
 - 如果分组录制设置（“: REC”）设为“: REC ON”，则录音机不会重写现有内容。
-

在录制时创建新分组

通过将 ●REC 按钮向右滑，可以设置录音机在每次录制时自动创建新的分组。在连续录制几张 CD 时，这样做很方便。

此项功能只能通过录音机设置。

1 录音机停止时，进入菜单并选择“REC SET” - “: REC”。

2 选择“: REC ON”。

要恢复正常设置

选择“: REC OFF”。

选择播放方式

1 进入菜单并选择“PLAY MODE”。

2 选择所需播放方式。

选择 **A** 时，显示屏上会出现 **B**。

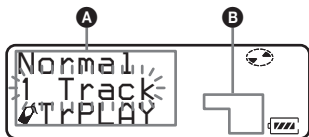

指示 A/B ¹⁾	播放方式
Normal/—	所有曲目只播放一次。
1 Track/1	单首曲目播放一次。
🔊 TrPLAY/🔊	按曲目编号的顺序重放加书签的曲目。
Shuffle/SHUF	所有曲目按随机顺序播放。
Program/PGM	按您指定的顺序播放。

¹⁾ 无论您何时播放具有分组设置的光盘，显示屏上会出现分组播放方式。有关详情，请参阅“选择分组播放的播放方式（分组播放方式）/重复选定分组播放方式的播放（分组重复播放）”（第 63 页）。

3 选择“RepeatON”（反复播放一首曲目）或“RepeatOFF”。

当您选择“RepeatON”时，**B** 中会出现“↺”，并且重放会以步骤 2 中选定的播放方式重复。

有关详情和遥控器操作，请参阅第 34 页。

只听选定的曲目（书签播放）

要给曲目加上书签

1 录音机在播放您要加上书签的曲目时，按住 **▶** 按钮 2 秒钟或更长时间。

这便会为书签播放设置第一首曲目。

2 重复步骤 1 以给其它曲目加上书签。

要播放加书签的曲目

1 在“选择播放方式”（第 62 页）的步骤 2 中选择“🔊 TrPLAY?”。

2 选择“RepeatON”或“RepeatOFF”。

要擦除书签

录音机在播放您要擦除其书签的曲目时，按住多功能钮 2 秒钟或更长时间。

有关详情和遥控器操作，请参阅第 35 页。

按所需顺序听曲目（编序播放）

1 在“选择播放方式”（第 62 页）的步骤 2 中选择“Program”。

2 选择“RepeatON”或“RepeatOFF”。

3 转动转点钮以选择曲目，然后按转点钮。

选定曲目会输入。

曲目编号 编号



4 重复步骤 3 以将更多曲目编序。

- 5** 按住转点钮 2 秒钟或更长时间。
此时，编序设置完毕，录音机从第一首曲目开始重放。

有关详情和遥控器操作，请参阅第 35 页。

以分组播放形式播放曲目

- 1** 执行步骤 1 和 2 (“选择播放方式” (第 62 页))，并在步骤 2 中选择 “ : Normal”。

要调到分组开始 (分组跳跃)



- 1** 在播放时按 GROUP 按钮。
2 按  或  方向控制键。

有关详情和遥控器操作，请参阅第 49 页。

选择分组播放的播放方式 (分组播放方式)/重复选定分组播放方式的播放 (分组重复播放)

- 1** 执行 1 中的步骤 2 和 “选择播放方式” (第 62 页)。

下列分组播放方式会在正常播放方式之后出现。

显示器	播放方式
 : Normal (正常分组播放)	分组中的所有曲目只重放一次 (从分组 1 中的第一首曲目开始)。
 : Shuffle (分组内随机播放)	随机播放从当前正在播放的分组开始，并继续播放下一分组。
 : Program (分组编序)	以指定顺序播放分组。

- 2** 选择 “RepeatON” 或 “RepeatOFF”。

按所需顺序播放分组 (分组编序播放)
执行 “按所需顺序听曲目 (编序播放)” (第 62 页) 中所述的过程，以所需顺序重放分组。最多可以对 10 个分组进行编序。无法更改分组中的曲目顺序。

有关详情和遥控器操作，请参阅第 50 页。

调节声音（虚拟 - 环绕 • 6 波段均衡器）

改变虚拟声音以创建不同的声效（虚拟 - 环绕）

- 1 进入菜单并选择“SOUND” - “V-SUR”。
- 2 反复转动转点钮以选择环绕模式，然后按转点钮以输入选择。

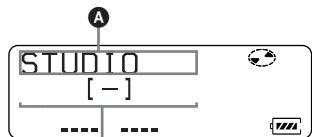

表示每个声音模式显示的指示。

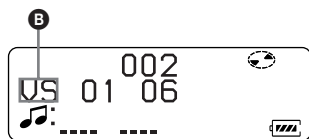

每次转动转点钮时，**A** 会发生变化。在您按下转点钮时，**B** 会显示在显示屏上。

A	B
STUDIO	VS
LIVE	VL
CLUB	VC
ARENA	VA

选择音质（6 波段均衡器）

- 1 录音机在播放时，进入菜单并选择“SOUND” - “SOUND EQ”。

- 2 反复转动转点钮以选择声音模式，然后按转点钮以输入选择。

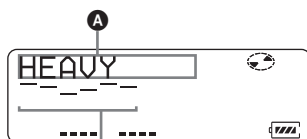

每个频率级别
(100 Hz - 10 kHz)

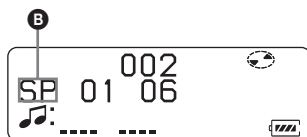

每次转动转点钮时，**A** 会发生变化。在您按转点钮时，**B** 会显示在显示屏上。

A	B
HEAVY	SH
POPS	SP
JAZZ	SJ
UNIQUE	SU
CUSTOM1	S1
CUSTOM2	S2

要修改和存储声音

- 1 录音机在播放时，进入菜单并选择“SOUND” - “SOUND EQ” - “CUSTOM1”或“CUSTOM2”。
- 2 按 **◀** 或 **▶** 方向控制键以选择频率。

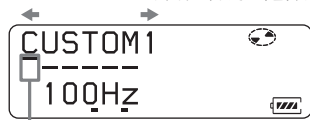

频率 (100 Hz)

从左侧开始，您可以选择 100 Hz、250 Hz、630 Hz、1.6 kHz、4 kHz 或 10 kHz

3 按 VOL + 或 - 方向控制键以调节声级。

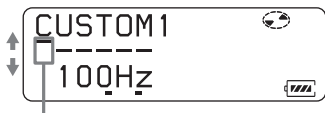

声级 (+10 dB)

您可以从七种声级中进行选择。

-10 dB、-6 dB、-3 dB、0 dB、
+3 dB、+6 dB 和 +10 dB

4 选择声级后，按转点钮以输入选择。

要取消设置

选择“SOUND OFF”。

有关详情和遥控器操作，请参阅
第 36 页。

更改重放速度（数字音调控制）

1 录音机在播放时，进入菜单并选择
“USEFUL” - “DPC”。

2 转动转点钮以选择所需的重放速度，
然后按转点钮以输入选择。

示例：在选择正常重放速度的 +50%
时。

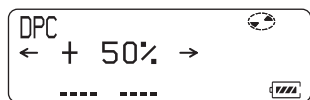

有关详情和遥控器操作，请参阅
第 37 页。

启动快速重放（快速模式）

按重放按钮或调到所需曲目之后，可以
快速开始重放。

1 录音机停止或在播放时，进入菜单
并选择“OPTION” - “PowerMode”。

2 选择“QUICK”。

录音机上的显示窗口



遥控器上的显示窗口



要切换回正常设置

选择“NORMAL”。

说明

- 当电源模式设置为“QUICK”时，即使显示屏上不显示任何信息，录音机中电源仍然保持打开。这会缩短电池寿命。因此，建议您每天为电池充电。
- 如果录音机在 17 个小时内没有进行任何操作（包括打开或关闭机盖），则录音机的电源将自动关闭。因此，下次启动重放或进行其它操作时，录音机将不会快速响应。但录音机在此之后会返回快速模式。

保护听力 (AVLS)

AVLS (自动音量限制系统) 功能可以降低最大音量, 从而保护您的听力。

1 进入菜单并选择 “OPTION” - “AVLS”。

2 选择 “AVLS ON”。

如果试图将音量调得过高, 显示屏上将出现 “AVLS”。音量会保持在适中级别。

要取消 AVLS

选择 “AVLS OFF”。

查看多种信息

1 在播放时, 进入菜单并选择 “DISPLAY”。

2 选择所需的信息。

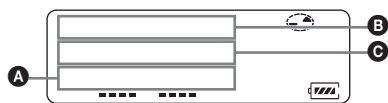

指示: **A** (选定项目) / **B** / **C**

A (选定项目)	B	C
— (LapTime)	曲目编号	经过时间
1 Remain	曲目编号	当前曲目的 剩余时间
GP Remain	分组名称	分组中当前 位置之后的 剩余时间

A (选定项目)	B	C
AllRemain	当前曲目 之后的曲 目数	光盘中当前 位置之后的 剩余时间
曲目名 (“Title”)	光盘名称	分组名称
声音模式 名称 (“Sound”)	选定声音 模式的 指示	—
—	Batt Stat	当前电源 (内置充电 式电池: BLT-IN 干电池: ADD-ON 交流插座: AC)
RecDate	录制日期	录制时间

说明

您也许无法选择某些指示或者出现的指示会不同, 这取决于分组设置、工作条件和光盘设置。

有关详情和遥控器操作, 请参阅第 33 页。

打开/关闭背景光

遥控器上显示窗口的背景光可以设置为保持打开或关闭。

此项功能只能通过遥控器设置。

1 录音机停止时，进入菜单并选择“OPTION” - “BACKLIGHT”。

2 选择所需的项目。

显示器	设置
AUTO	操作录音机或遥控器时背景会发光，并在几秒钟无操作时会自动关闭。
ON	录音机在操作时背景会发光。
OFF	背景光关闭。

调节显示窗口的对比度（对比度调节）

您可以调节录音机上显示窗口的对比度。

此项功能只能通过录音机设置。

1 录音机停止时，进入菜单并选择“OPTION” - “CONTRAST”。

2 转动转点钮以选择对比度，然后按转点钮以输入选择。

说明

您既不能使用遥控器来调节对比度，也不能调节遥控器上显示屏的对比度。

标记（名称）

1 进入菜单并选择“EDIT” - “Name”。

2 选择以下项目之一。

标记曲目时	“🎵: Name”
标记光盘时	“📀: Name”

3 反复转动声音控制以选择一个字母，然后按多功能钮以输入选择。选定的字母停止闪烁，光标移至下一个输入位置。

光标在下一个输入位置闪烁。

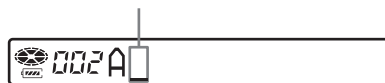

下面列出了用于输入字符的按钮和控制及其功能。

功能	操作
向左或向右移动光标。	滑动多功能钮 (◀, ▶)
更改某个字母前面或后面的字母。	转动声音控制 (VOL+, -)。
输入字母。	按多功能钮 (▶ /ENT)。
输入名称。	按住多功能钮 2 秒钟或更长时间 (▶ /ENT)。
在大写字母、小写字母和数字/符号之间切换。	按 P MODE/↶ 按钮。
插入空格。	按 ☐ + 按钮。
删除字母。	按 ☐ - 按钮。
取消标记。	按住 ■ 按钮 2 秒钟或更长时间。

4 重复步骤 3，输入标记名称的所有字符。

5 按住多功能钮 2 秒钟或更长时间。

有关详情和遥控器操作，请参阅第 41 页。

标记录制的分组

1 选择“标记（名称）”（第 67 页）步骤 2 中的“☐：Name”并且执行步骤 3 到 5 以标记分组。

有关详情和遥控器操作，请参阅第 52 页。

重新标记

您可以根据“标记（名称）”（第 67 页）的过程重新标记录制内容。

有关详情和遥控器操作，请参阅第 43 页。

移动录制的曲目

1 录音机在播放您要移动的曲目时，进入菜单并选择“EDIT”-“Move”-“🎵：Move”。

示例：移动曲目编号 3 时显示屏上会出现“Tr003”。



2 反复滑动多功能钮直至显示屏上出现目标曲目编号。

示例：移到曲目编号 2 时显示屏上会出现“Tr002”。



3 按多功能钮以输入选择。

有关详情和遥控器操作，请参阅第 44 页。

移动具有分组设置光盘中的曲目

1 录音机在播放您要移动的曲目时，进入菜单并选择“EDIT”-“Move”-“🎵：Move”。

2 将曲目移出分组时，可忽略此步骤。将曲目移到不同的分组时，滑动多功能钮直至显示屏上出现目标分组，然后按多功能钮。



3 反复滑动多功能钮直至显示屏上出现（在分组内但要移到不同分组的）目标曲目编号，然后按多功能钮以输入选择。

有关详情和遥控器操作，请参阅第 53 页。

更改光盘上分组的顺序（分组移动）

1 录音机在播放您要更改其顺序的分组内的曲目时，进入菜单并选择-“EDIT”-“Move”-“☐：Move”。

2 反复滑动多功能钮以在光盘上选择目标位置，然后按多功能钮以输入选择。

示例：将第一分组（GP01）移到第二分组（GP02）



有关详情和遥控器操作，请参阅第 54 页。

擦除曲目、整张光盘或分组 (擦除)

擦除曲目

1 录音机在播放您要擦除的曲目时，进入菜单并选择“EDIT”-“Erase”-“🎵: Erase”。

“Erase OK?”和“PushENTER”会在显示屏上显示。

2 按多功能钮以擦除曲目。

要擦除整张光盘

1 播放您要擦除的光盘以检查内容。

2 按 **■** 按钮以停止播放。

3 进入菜单并选择“EDIT”-“Erase”-“🎵: Erase”。

“AllErase?”和“PushENTER”会在显示屏上显示。

4 按多功能钮以擦除整张光盘。

有关详情和遥控器操作，请参阅第 46 页。

要擦除分组

1 选择要擦除的分组并检查其内容（请参阅“要调到分组开始（分组跳跃）”（第 49 页））。

2 按 **■** 按钮以停止播放。

3 进入菜单并选择“EDIT”-“Erase”-“☐: Erase”。

“GP Erase?”和“PushENTER”会在显示屏上显示。

4 按多功能钮以擦除分组。

有关详情和遥控器操作，请参阅第 54 页。

将曲目或分组作为新的分组登记 (分组设置)

1 进入菜单并选择“EDIT”-“☐: Set”。

2 反复滑动多功能钮直至显示屏上出现所需第一首曲目的编号，然后按多功能钮。



3 反复滑动多功能钮直至显示屏上出现所需最后一首曲目的编号，然后按多功能钮。

4 标记分组（请参阅“标记录制的分组”（第 68 页））。

有关详情和遥控器操作，请参阅第 51 页。

释放分组设置

1 选择要释放的分组并检查其内容（请参阅“要调到分组开始（分组跳跃）”（第 49 页））。

2 按 **■** 按钮。

3 进入菜单并选择-“EDIT”-“☐: Release”。

“Release?”和“PushENTER”会在显示屏上显示。

4 按多功能钮以输入选择。

有关详情和遥控器操作，请参阅第 52 页。

使用闹钟（乐曲定时器）

- 1 进入菜单并选择“USEFUL” - “M-TIMER” - “ON”。
(●) 会在显示屏上亮起，此时您可以选择响铃声。

- 2 反复按转点钮以选择闹铃声音，然后按转点钮。

请参阅（第 38 页）“设置闹钟（乐曲定时器）”的步骤 5 以了解闹铃声音类别。



- 3 转动转点钮选择经过时间。

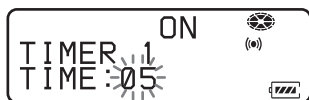

控制每转动一周，经过时间设置 (TIME :) 即改变 1 分钟（介于 1 至 99 分钟之间）。要快速更改时间，请连续转动转点钮。

- 4 按转点钮以输入选择。

在录音机停止播放时，闹钟之前的剩余时间才会显示在显示屏上。

要取消闹钟设置

选择“OFF”。

要停止闹钟

请按下任意按钮。

有关详情和遥控器操作，请参阅第 38 页。

存储各个光盘的设置（个人光盘存储器）

录音机可以存储每个光盘的各种设置，然后在放入光盘时自动检索这些设置。

您可以存储以下设置：

- 音量
- 播放方式
- 分组方式
- 编序播放
- 音质（虚拟环绕 /6 波段均衡器）
- 重放速度（数字音调控制）
- 书签

- 1 录音机停止、在播放或暂停播放时，进入菜单并选择“USEFUL” - “PERSONAL”。

“Entry?” 会在显示屏上出现。

录音机上的显示窗口

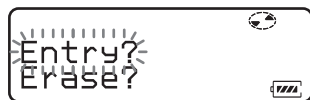

遥控器上的显示窗口

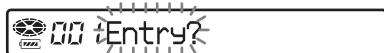

- 2 按转点钮（在录音机上）或多功能钮（在遥控器上）以输入选择。

“Entry OK” 将出现在显示屏上，光盘设置即存储在录音机中。

擦除光盘信息

- 1 放入要擦除其信息的光盘，并验证光盘内容。
- 2 在步骤 1 后选择“Erase?”。
“Erase OK”将出现在显示屏上，光盘信息擦除完毕。

说明

如果您试图擦除光盘上从未存储的信息，显示屏上将出现“No Entry!”并且会持续几秒钟。



插入存储有设置的光盘时，显示屏上会出现“PERSONAL”。

说明

- 本录音机最多可以存储 20 张光盘的设置。在此之后存储的任何设置将替换这 20 张光盘中使用率最低的光盘的设置。
- 如果向光盘添加曲目或者对光盘执行编辑操作（不包括加标记），而且该光盘的设置已存储在本录音机中，则本录音机将不再能够识别该光盘，并且已存储的信息将成为无用信息。这种情况下，请再次存储设置。

菜单一览表

录音机上的菜单

菜单 1 下列出的项目是按转点钮时显示的可选项目；菜单 2 下列出的项目是在选择菜单 1 中的项目时显示的可选项目；菜单 3 是在选择菜单 2 中的项目时显示的可选项目。

菜单 1	菜单 2	菜单 3
EDIT	Name	: Name ↔ : Name ↔ : Name
	: Set	—
	: Release	—
	Move	: Move ↔ : Move
	Erase	: Erase ↔ : Erase ↔ : Erase
DISPLAY	LapTime	—
	RecRemain (在录制和停止时) / 1 Remain (在播放时)	—
	GP Remain	—
	AllRemain	—
	Title	—
	Sound	—
	Batt Stat	—
	Clock	—
PLAY MODE	Normal	RepeatOFF (出厂设置) ↔ RepeatON
	1 Track	
	TrPLAY	
	Shuffle	
	Program	
	: Normal	
	: Shuffle	
	: Program	
SOUND	SOUND OFF	—
	V-SUR	STUDIO ↔ LIVE ↔ CLUB ↔ ARENA
	SOUND EQ	HEAVY ↔ POPS ↔ JAZZ ↔ UNIQUE ↔ CUSTOM1 ↔ CUSTOM2

菜单 1	菜单 2	菜单 3
USEFUL	PERSONAL	Entry? ↔ Erase?
	M-TIMER	OFF (出厂设置) ↔ ON
	DPC	—
	AUDIO OUT	HeadPhone (出厂设置) ↔ LINE OUT ¹⁾
REC SET	REC MODE	SP (出厂设置) ↔ LP2 ↔ LP4 ↔ MONO
	RecVolume	Auto REC (出厂设置) ↔ ManualREC
	TIME MARK	OFF (出厂设置) ↔ ON
	MIC SENS	SENS HIGH (出厂设置) ↔ SENS LOW
	: REC	: REC ON ↔ : REC OFF (出厂设置)
	SYNC REC	SYNC OFF (出厂设置) ↔ SYNC ON
OPTION	AVLS	AVLS OFF (出厂设置) ↔ AVLS ON
	BEEP	BEEP OFF ↔ BEEP ON (出厂设置)
	REC-Posi	From Here (出厂设置) ↔ From End
	PowerMode	NORMAL (出厂设置) ↔ QUICK
	CONTRAST	—
	JOG DIAL	DEFAULT (出厂设置) ↔ REVERSE
	CLOCK SET	—

¹⁾未连接遥控器是显示。

在遥控器上

菜单 1	菜单 2	功能
EDIT	Name	: Name ↔ : Name ↔ : Name
	: Set	—
	: Release	—
	Move	: Move ↔ : Move
	Erase	: Erase ↔ : Erase ↔ : Erase
USEFUL	PERSONAL	Entry? ↔ Erase?
	M-TIMER	OFF (出厂设置) ↔ ON
	DPC	—
OPTION	AVLS	AVLS OFF (出厂设置) ↔ AVLS ON
	BEEP	BEEP OFF ↔ BEEP ON (出厂设置)
	BACKLIGHT	AUTO (出厂设置) ↔ ON ↔ OFF
	PowerMode	NORMAL (出厂设置) ↔ QUICK

电源

您可以将家用电源作为录音机的电源，也可以采用以下方式：

- 内置充电式电池（锂离子）
- LR6（型号 AA）碱性干电池（与随附的干电池盒一起使用）

如果要长时间录制，建议您最好使用家用电源作为录音机的电源。使用电池为录音机供电时，请确保内置电池已完全充电，或者干电池是新电池，以防电池在录制操作进行时电池电能耗尽。

电池寿命

电池寿命可能会由于工作条件、所处位置的温度或使用的碱性干电池类型而缩短。

在录制时

（单位：近似小时数）(JEITA¹⁾)

电池	SP 立体 声	LP2 立体 声	LP4 立体 声
内置充电式 电池 ²⁾	8.5	11	14
LR6 (SG) Sony 碱性干 电池 ³⁾	7.5	10	11.5
内置充电式 电池 ²⁾ + 一 节 LR6 (SG) ³⁾	15	20	26.5

¹⁾按照 JEITA（日本电子和信息技术工业协会）标准测得。

²⁾使用 100% 完全充电的内置锂离子充电式电池时。

³⁾使用 Sony LR6 (SG) “STAMINA” 碱性干电池（日本制造）时。

在播放时

（单位：近似小时数）(JEITA)

电池	SP 立体 声	LP2 立体 声	LP4 立体 声
内置充电式 电池	17	20	24
LR6 (SG) Sony 碱性干 电池	27	32	36
内置充电式 电池 + 一节 LR6 (SG)	42	52	58

何时对内置充电式电池充电

您可以在录音机或遥控器的显示窗口检查内置充电式电池的状况。



电池电能降低



电池电量很弱



电池电能已耗尽。

“LOW BATT”在录音机的显示屏上闪烁时，表示电能已耗尽。

电池级别指示灯可以大致反映电池电量。但是，随着工作条件或操作环境的不同，实际电池电量可能比显示屏上的指示多或少。

说明

电池指示灯可能在电池未完全充电时显示电池已完全充电。对电池充电的时间少于预定时间将使录音机的操作时间更短。

使用须知

安全性

请勿使任何外物堵住 DC IN 3V 插孔。

电源

- 使用家用电源、内置充电式电池、LR6（型号 AA）电池或车用电池。
- 在使用家用电源的情况下：对于提供的充电支座，请使用随本录音机提供的交流电源转接器。请不要使用任何其它交流电源转接器，以防录音机出现故障。

插头的极性



- 将交流电源转接器连接至易于接触的交流电插座。如果您注意到交流电源转接器发生异常，请立即断开其与交流电插座的连接。
- 只要交流电源（主电源）连接至墙上插座，即使录音机本身已关闭，也仍然连接至电源。
- 如果长时间不使用录音机，请务必将其与电源（交流电源转接器、干电池、充电式电池或汽车电池线）断开。要从墙上插座拔下交流电源转接器，请握住转接器插头本身，切勿拉扯电线。

热量积聚

如果使用录音机的时间过长，热量就会积聚在录音机内部。但是，这并不是故障。

安装

- 请勿在易受强光、高温、湿气或振动影响的地方使用录音机。
- 在使用交流电源转接器为录音机供电时，请勿使用任何物品将录音机包住。录音机中的热量积聚可能会导致录音机出现故障或损坏。

耳机

交通安全

请不要在驾驶、骑车或操作任何机动车辆时使用耳机。这样可能会发生交通事故，而且在许多地区，这属违法行为。在步行，尤其在行人交叉路口步行时，以很高的音量播放录音机也具有潜在的危險。在具有潜在危險的情况下，您应小心谨慎地使用或停止使用录音机。

保护听力

避免以高音量使用耳机。听力专家建议不要连续、高音量、长时间地播放录音机。如果您出现了耳鸣现象，请调低音量或停止使用录音机。

顾及他人

将音量保持适中，这样，您既可以听见外界的声音，同时也顾及了周围的人。

在遥控器上

提供的遥控器专用于本录音机。本录音机无法使用随其它设备提供的遥控器。

充电

- 提供的 USB 支座只可用于本录音机，不能为任何其它型号的录音机充电。
- 请在 0°C 到 +40°C 之间的温度环境为内置充电式电池充电。充电时间因环境温度而有所不同。（如果环境温度低，则所需的充电时间将更长。这是内置锂离子电池的特征。）
- USB 支座和录音机在充电过程中可能会变得很热，但这不会造成任何危险。
- 由于电池自身具有的特性，在第一次使用或长期未使用电池后，内置充电式电池寿命会比正常寿命短。在这种情况下，请反复为电池充电并放电几次。电池寿命将会恢复正常。

- 如果内置充电式电池寿命低于正常寿命的一半，请与您最近的 Sony 经销商或 Sony 服务中心联系。
- 如果录音机将长时间不使用，请将其从 USB 支座上取下，并将交流电源转接器与墙上插座断开。如果录音机将 3 个月或更长时间不使用，则我们也建议您关闭 BUILT-IN BATTERY 开关（用于内置充电式电池）。

录音机处理

处理录音机前，请先取出内置充电式电池以保护环境。



- 只有在处理录音机时才可拧下螺丝。
- 取出内置充电式电池前，请确保其电能已完全耗尽。

执行以下操作以取出内置充电式电池。

- 1 将 BUILT-IN BATTERY 开关滑到 OFF 位置。
- 2 拧下转点钮侧的螺钉。
- 3 打开机盖。

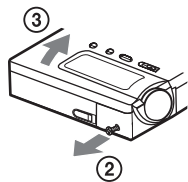

- 4 将转点钮元件与机身分开。

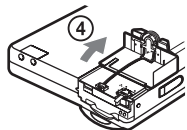

- 5 将电池连接器向上翻。
- 6 从电池连接器拉出电源线。

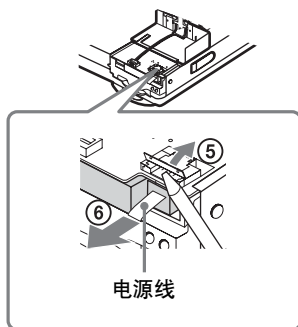

- 7 拉出电源线末端以取出内置充电电池。

内置充电式电池

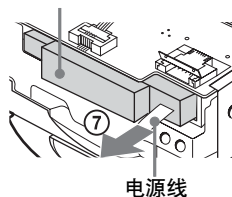

- 8 将胶带贴到电源线金属端，并贴上有当地规定的处理电池的当地规定。

干电池盒

提供的干电池盒专用于本录音机。

MiniDisc 盒

- 在携带或存放 MiniDisc 时，请将其装入盒内。
- 请勿拆开盒门。
- 请不要将光盘盒置于易受光照、高温、湿气或灰尘影响的地方。
- 只能将提供的 MD 标签贴在指定的光盘位置上。请勿将它贴在光盘表面的其它地方。

清洁

- 请使用在水或柔性清洁剂中稍微浸湿的软布来清洁录音机外壳，而不要使用任何种类的磨石、擦洗粉或诸如酒精或苯之类的溶剂来清洁，因为它们可能会损伤外壳。
- 用干布擦除光盘盒上的灰尘。
- 透镜上的灰尘可能会导致录音机无法正常运转。请确保在插入或取出 MD 之后关上光盘盒盖。
- 为获得最佳音质，请使用干布擦净耳机或遥控器的插头。插头不干净可能会导致声音失真或间歇性地中断。

电池

错误使用电池可能导致电池液泄漏或电池爆裂。为防止发生这种情况，请遵守下列使用须知：

- 正确地安装电池的 + 极和 - 极。
- 请勿试图为干电池充电。
- 如果长时间不使用录音机，请务必将电池取出。
- 如果电池出现泄漏现象，在放入新电池之前，请小心并彻底地将电池室中的电池液擦除。

机械噪声

录音机在工作时会发出由节能系统引起的机械噪声，这并不是出现了故障。

保护录制的 MD

要使 MD 处于录制保护状态，请滑开 MD 侧面的录制保护片。在此位置时，将无法录制 MD。要重新录制，请将录制保护片滑回，此时您可以看见该片。

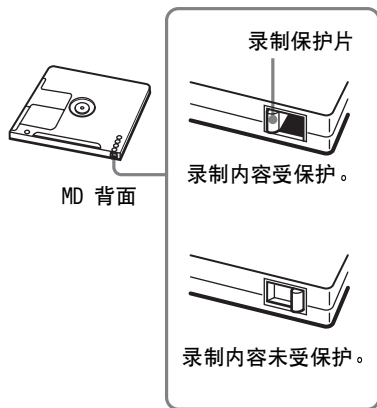

有关录音机的任何问题或故障，请向最近的 Sony 经销商咨询。（如果出现故障时录音机内仍有光盘，建议您在向 Sony 经销商咨询时将光盘保留在录音机内，以便他们更好地了解发生故障的原因。）

规格

音频播放系统

MiniDisc 数字音频系统

激光二极管的特性

材料: GaAlAs

波长: $\lambda = 790 \text{ nm}$

发射时间: 连续

激光输出: 小于 $44.6 \mu\text{W}$

(此输出是在距离光学拾取头 (孔径为 7 mm) 的透镜表面 200 mm 处测出来的值。)

录制和重放时间 (使用 MDW-80 时)

最长为 160 分钟 (单声道录制)

最长为 320 分钟 (LP4 立体声录制)

转数

350 rpm 至 3600 rpm (CLV)

纠错

ACIRC (Advanced Cross Interleave Reed Solomon Code, 高级交叉纠错里德 — 所罗门代码)

采样频率

44.1 kHz

采样速率转换器

输入: 32 kHz/44.1 kHz/48 kHz

编码

ATRAC (Adaptive TRansform Acoustic Coding, 自适应变换声学编码)

ATRAC3 — LP2/LP4

调制系统

EFM (Eight to Fourteen Modulation, 8 至 14 调制)

频率响应

20 至 20000 Hz \pm 3 dB

输入¹⁾

MIC: 小型立体声插孔

(最小输入电平为 0.25 mV)

线路输入:

适用于模拟输入的小型立体声插孔 (最小输入电平为 49 mV)

适用于光学 (数字) 输入的小型光学 (数字) 插孔

输出

\odot /LINE OUT²⁾: 小型立体声插孔 (专用遥控器插孔) /194 mV (10 k Ω)

最大输出 (DC)²⁾

耳机:

2 mW + 2 mW (16 Ω) (欧洲机型)

5 mW + 5 mW (16 Ω) (其它机型)

电源要求

Sony 交流电源转换器, 连接在 DC IN 6V 插孔上:

120 V AC, 60 Hz (美国、加拿大、墨西哥和台湾机型)

220 V AC, 50/60 Hz (欧洲大陆、新加坡和泰国机型)

240 V AC, 50 Hz (澳大利亚机型)

220 V AC, 50 Hz (中国机型)

230 - 240 V AC, 50 Hz (英国和香港机型)

220 V AC, 50 Hz (阿根廷机型)

100 - 240 V AC, 50/60 Hz (其它机型)

录音机:

锂离子充电式电池 (内置)

LIP-3WMB, 3.7 V, 340 mAh, 锂离子

LR6 (型号 AA) 碱性电池

USB 支座:

交流电源转换器 DC 6V

电池操作时间³⁾

请参阅“电池寿命”(第 74 页)。

尺寸

大约 78.5 × 73.3 × 13.8 mm (宽/高/厚)
(不包括突出部件和控件)

质量

大约 84 g (包括内置充电电池)

1) LINE IN (OPT) 插孔用于连接数字 (光学) 电缆或线路 (模拟) 电缆。

2) \odot /LINE OUT 插孔用于连接耳机或线路电缆。

3) 按照 JEITA 标准测得。

美国和外国之注册专利由杜比实验室提供。

设计和规格如有更改, 恕不另行通知。

选购附件

光碟

POC-151HG、POC-152HG、POC-MZ1、

POC-MZ2、POC-15B、POC-15AB、

POC-DA12SP

电缆

RK-G129, RK-G136

立体声麦克风 ECM-717、ECM-MS907、

ECM-MS957

MDR 系列立体耳机 *

SRS 系列有源扬声器

可录制的 MD MDW 系列

您的经销商可能无法提供上面列出的某些附件。有关这些附件的详细信息，请向所在国家（地区）的经销商咨询。

- * 使用可选耳机时，请仅使用具有小型立体声插头的耳机。您不能使用带有微型插头的耳机。

故障检修

如果在录音机操作期间出现问题，请在与最近的 Sony 经销商联系前按下述步骤进行操作。如果出现消息，建立您将其记下。

1 查看“故障检修”（第 80 页）中是否列出了遇到的问题。

另请查看“信息”（第 88 页）以了解问题。









2 如果在执行步骤 1 后仍无法解决问题，请与您最近的 Sony 经销商联系。

充电时

症状	原因和（或）解决方法
充电式电池未开始充电。充电式电池不能充足电。	<ul style="list-style-type: none">• 背面的 BUILT-IN BATTERY 开关关闭。 ➔ 打开 BUILT-IN BATTERY 开关。• 充电支座的端子变脏了。 ➔ 使用干布清洁端子。• 由于电池自身具有的特性，在第一次使用或长期未使用电池后，内置充电式电池寿命会比正常寿命短。 ➔ 反复为电池充电并放电几次。电池寿命将会恢复正常。• 内置充电式电池电能已耗尽（显示窗口未显示任何消息）。 ➔ 为内置充电式电池充电。录音机放到 USB 支座上后一分钟才出现指示并开始充电。如果一分钟过后充电未开始，请取下并再次将录音机放到 USB 支座上。• 环境温度太高或太低（显示屏上出现“CannotCHG”）。 ➔ 请 -0°C 到 $+40^{\circ}\text{C}$ 之间的温度环境为电池充电。
内置充电式电池甚至在录音机只是短时间未使用时便耗尽电能。	<ul style="list-style-type: none">• 快速模式设为“QUICK”。 ➔ 如果将快速模式设为“QUICK”，则即使录音机未操作也保持通电，从而缩短了电池寿命。如果电池未完全充电，则内置电池可能在短时间后便耗尽电能。出现这种情况时，请再次为内置电池充电（第 65 页）。
内置电池即使完全充电，其寿命也仅是其正常寿命的一半。	<ul style="list-style-type: none">• 内置充电式电池的可用寿命可能结束。 ➔ 请到最近的 Sony 经销商安装新的充电式电池。

症状	原因和（或）解决方法
USB 支座和录音机在充电过程中变得很热。	<ul style="list-style-type: none"> • 这是正常现象，不会造成任何危险。

录制期间

症状	原因/补救措施
录制时，录音机重写了现有资料。	<ul style="list-style-type: none"> • 录制起始位置设置（“REC-Posi”）是设为“From Here”。 → 将“REC-Posi”设置设为“From End”。
即使“REC-Posi”设置设为“From Here”，录制也从光盘结尾处开始。	<ul style="list-style-type: none"> • 分组录制（“: REC”）设为“: REC ON”。（“: REC”设为“: REC ON”时无法重写曲目。） → 将分组录制设置设为“: REC OFF”（第 61 页）。
“REC-Posi”（录制起始位置）无法设为“From Here”。	<ul style="list-style-type: none"> • 分组录制（“: REC”）设为“: REC ON”。 → 将分组录制设置设为“: REC OFF”（第 61 页），然后将“REC-Posi”设为“From Here”。
无法正确录制。	<ul style="list-style-type: none"> • 与音源的连接可能不牢固。 → 将与音源的连接断开，然后重新连接（第 21、27、29 页）。 • 便携式 CD 播放机未发出数字信号。 → 从便携式 CD 播放机以数字方式录制时，请使用交流电源转接器并且禁用 CD 播放机上的防跳跃功能（例如 ESP）（第 23 页）。 • 使用了带衰减器的连接线进行模拟录制。 → 请使用不带衰减器的连接线。 • 录制声级太低而无法录制（手动调节录制声级时）。 → 暂停录音机，然后调节录制声级（第 32 页）。 • 录制期间断开了交流电源或出现断电。 → 录制结果没有录制在光盘上。再次进行录制。 • 放入预制作的 MD。 → 更换为可录制的 MD。 • 光盘的剩余录制时间为 12 秒或更少（出现“DISC FULL”）。 → 更换光盘。

症状	原因/补救措施
录制操作进行时自动停止录制。	<ul style="list-style-type: none"> 您试图重写已从计算机导出的曲目。(无法重写已从计算机导出的曲目。录制会自动停止。) ➔ 将已导出的曲目导回计算机。 ➔ 从光盘结尾处录制。
以单声道录制时，在耳机中听到立体声。	<ul style="list-style-type: none"> 这是正常现象。数字录制期间，即使录制的声音为单声道，耳机中的声音也是立体声。
录制时听到短暂噪声。	<ul style="list-style-type: none"> 由于在 LP4 立体声模式中使用了特殊的数字音频压缩技术，因此很少会出现短暂噪声，只有在某些音源时才会出现。 ➔ 在 SP 或 LP2 方式录制。
录制后无法打开机盖。	<ul style="list-style-type: none"> “TOC Edit” 在显示屏上消失后才能打开机盖。
显示屏上出现 “TR FULL”，但是光盘尚未达到最大录制时间（60、74 或 80 分钟），并且录制无法进行。	<ul style="list-style-type: none"> 这是由于 MiniDisc 系统限制的原因造成。当光盘上录制了 254 首曲目时，无论是否达到总录制时间，显示屏上都会出现 “TR FULL”。光盘上录制的曲目不能超过 254 首。 ➔ 要继续录制，请擦除不必要的曲目。
即使在擦除了众多短小曲目之后，剩余录制时间也不会增加。	<ul style="list-style-type: none"> 这是由于 MiniDisc 系统限制的原因造成。录音机不会将时长低于 12 秒钟（SP 立体声）、24 秒钟（LP2 立体声模式或单声道）或 48 秒钟（LP4 立体声模式）的曲目计算在内，因此擦除这些曲目不会增加录制时间。
光盘的录制时间与剩余时间之和可能不等于最长录制时间（60、74 或 80 分钟）。	<ul style="list-style-type: none"> 这是由于 MiniDisc 系统限制的原因造成。通常情况下，最小单位的录制在约 2 秒钟（在 SP 立体声模式下）、4 秒钟（在 LP2 立体声模式或单声道模式下）或 8 秒钟（在 LP4 立体声模式下）的时间内即可完成。停止录制时，即使实际的录制时间要短一些，最后一个单位的录制也始终占用 2 秒、4 秒或 8 秒的时间单位。同样地，在停止之后重新开始录制时，录音机会在下次录制之前插入一段相当于 2 秒、4 秒或 8 秒的空白空间。（这样可以防止在开始新的录制之前意外地擦除前一首曲目）。因此，只要停止录制，实际录制时间便会减少，每停止一次，最多可减少 6 秒、12 秒或 24 秒的可录制时间。

症状	原因/补救措施
曲目会填满光盘上剩余录制时间时无法导出。	<ul style="list-style-type: none"> 通常，光盘上的最低可录制时间在立体声模式为 2 秒钟，在 LP2 立体声模式为 4 秒钟，在 LP4 立体声模式为 8 秒钟。从计算机中导出一首曲目时，即使曲目时长少于 2 秒（或 4 秒或 8 秒）时，录音机也需要 2 秒（4 秒或 8 秒）的空间。另外，导出曲目过程中，录音机将在曲目间插入 2 秒（或 4 秒或 8 秒）的空间以免错误地重写了前一首曲目。因此，对于每首曲目录音机将另外需要 6 秒（或 12 秒或 24 秒）。这使得最长录制时间在导出过程中按每首曲目减长 6 秒（或 12 秒或 24 秒）。
显示屏上出现“TR FULL”，但是光盘尚未达到最大曲目编号或最长录制时间。	<ul style="list-style-type: none"> 这是由于 MiniDisc 系统限制的原因造成。重复录制和擦除都可能导致数据变成碎片和分散。尽管录音机可以读取这些分散的数据，但会将每个数据碎片均看作是一首曲目。在这种情况下，曲目的数量很快会达到 254，而后面的录制将无法继续进行。 ➔ 要继续录制，请擦除不必要的曲目。

播放时

症状	原因/补救措施
无法正常播放 MD。	<ul style="list-style-type: none"> 选择了重复播放。 ➔ 使用录音机上的转点钮或者按遥控器上的 P MODE/⏮，将重放方式改回到正常播放（第 34 页）。 更改了重放方式。 ➔ 使用录音机上的转点钮或者按遥控器上的 P MODE/⏮，将重放方式改回到正常播放（第 34 页）。
未从 MD 的第一首曲目开始播放。	<ul style="list-style-type: none"> 在播放最后一首曲目之前，光盘停止播放。 ➔ 按住录音机的 ▶ 按钮或遥控器上的多功能钮 (▶) 2 秒或更长时间，开始播放。 光盘信息已保存到个人光盘存储器中。 ➔ 从个人光盘存储器中擦除光盘信息（第 70 页）。
重放时出现声音跳跃。	<ul style="list-style-type: none"> 录音机处在受到持续振动的地方。 ➔ 将录音机置于平稳的地方。 曲目较短可能会引起声音跳跃。 ➔ 请不要创建太短的曲目。
声音中有很多静电噪声。	<ul style="list-style-type: none"> 录音机受到电视机或此类设备强磁场的干扰。 ➔ 将录音机远离强磁场源。

症状	原因/补救措施
录制曲目的音量低。	<ul style="list-style-type: none"> • 曲目是以模拟模式录制（以数字模式录制时，录制声级将自动设为与音源相同的级别）。或者您使用了带有衰减器的连接线。 <ul style="list-style-type: none"> ➔ 请使用不带衰减器的正确连接线。 • 录制声级低。 <ul style="list-style-type: none"> ➔ 录制时手动调节声级（第 32 页）。
无法调大音量。	<ul style="list-style-type: none"> • AVLS 打开。 <ul style="list-style-type: none"> ➔ 释放“AVLS”设置（第 66 页）。
耳机没有声音。	<ul style="list-style-type: none"> • 未牢固地连接耳机插头。 <ul style="list-style-type: none"> ➔ 将耳机插头牢固地插入遥控器。然后，将遥控器插头牢固地插入 /LINE OUT 插孔。 • 插头污浊。 <ul style="list-style-type: none"> ➔ 清洁插头。
VOL + 或 -、虚拟环绕或 6 波段均衡器不起作用或者听到噪声。	<ul style="list-style-type: none"> • “AUDIO OUT”参数设为“LINE OUT”。 <ul style="list-style-type: none"> ➔ 将其设为“HeadPhone”。
连接扬声器或放大器的音量低（模拟连接时）。	<ul style="list-style-type: none"> • “AUDIO OUT”参数设为“HeadPhone”。 <ul style="list-style-type: none"> ➔ 将其设为“LINE OUT”。
耳机的音量太高。	<ul style="list-style-type: none"> • “AUDIO OUT”参数设为“LINE OUT”。 <ul style="list-style-type: none"> ➔ 将其设为“HeadPhone”。
在录音机上进行快进或快退时，录音机将向前或向后跳过几首曲目。	<ul style="list-style-type: none"> • 分组跳跃已打开。 <ul style="list-style-type: none"> ➔ 如果 5 秒钟未对录音机进行任何操作，则录音机将恢复正常。
编辑曲目在搜索操作中可能会出现脱音现象。	<ul style="list-style-type: none"> • 这是由于 MiniDisc 系统限制的原因造成。由于搜索过程中曲目的播放速度比正常播放速度要快，因此数据碎片可能导致脱音现象。

症状	原因/补救措施
播放从磁带卡座或通过放大器录制的曲目时，或者收听从磁带卡座或放大器放出的声音时，无右声道输出。	<ul style="list-style-type: none"> • 如果磁带卡座或放大器连接到单声道连接线，则无右声道输出。 ➔ 务必使用立体声连接线。然而，如果连接设备是单声道，则即使使用了立体声连接线，右声道仍无声音输出。

编辑时

症状	原因/补救措施
无法打开机盖。	<ul style="list-style-type: none"> • 录制或编辑期间断开电源，或者电池电能耗尽。 ➔ 重新接通电源，或者使用新电池更换废电池。
无法进行编辑。	<ul style="list-style-type: none"> • 编辑时断开了电源或者出现断电。 ➔ 该点之间完成的编辑不会保存到光盘。再次进行编辑操作。
无法擦除已从计算机导出的曲目。	<ul style="list-style-type: none"> • 这是由于 MiniDisc 系统限制的原因造成。要擦除已从计算机中导出的曲目，首先将曲目导回，然后使用 SonicStage 软件将其擦除。
无法擦除曲目标志。	<ul style="list-style-type: none"> • 这是由于 MiniDisc 系统限制的原因造成。当曲目的数据变成碎片之后，将无法擦除 12 秒长（SP 立体声）、24 秒长（在 LP2 立体声模式或单声道模式）或 48 秒长（在 LP4 立体声模式）处的碎片曲目标记。您既不能合并在不同录制方式下录制的曲目，例如，在立体声和单声道方式下录制的曲目，也不能将使用数字连接录制的曲目与使用模拟连接录制的曲目合并。
光盘无法在其它设备上编辑。	<ul style="list-style-type: none"> • 设备不支持 MDLP。 ➔ 在支持 MDLP 的其它设备上编辑。

使用分组功能时

症状	原因/补救措施
无法使用分组功能。	<ul style="list-style-type: none">使用不具有分组设置的光盘时，尝试了选择与分组相关的某一菜单。 ➔ 请使用具有分组设置的光盘。
曲目无法录制到新的分组。无法创建新的分组。	<ul style="list-style-type: none">这是由于 MiniDisc 系统限制的原因造成。分组信息已写入光盘名称所存储的区域。光盘名称和曲目名记录在同一区域，该区域最多可存储 1700 个字符。如果字符总数超过此数字，则即使分组方式打开也无法创建新的分组。同时，也无法进行分组设置。

其它



症状	原因/补救措施
录音机不工作或工作不正常。	<ul style="list-style-type: none">背面的 BUILT-IN BATTERY 开关关闭。 ➔ 打开 BUILT-IN BATTERY 开关。内置充电式电池未充电。 ➔ 为内置充电式电池充电。音量低。 ➔ 调高音量。未放入光盘。 ➔ 放入录制好的 MD。打开了 HOLD 功能（在按录音机上的某个操作按钮时，显示屏会显示“HOLD”）。 ➔ 在录音机上，通过向箭头所示相反方向滑动 HOLD 开关来禁用 HOLD（第 13、18 页）。未牢固地合上机盖。 ➔ 合上机盖，直至锁定到位。然后滑动 OPEN 按钮以打开机盖。录音机内部有凝结的湿气。 ➔ 取出 MD 并将录音机放置在温暖的地方数小时，直至湿气蒸发。交流电源转接器未牢固连接。 ➔ 将交流电源转接器连接到 USB 支座或干电池盒的 DC IN 6V 插孔并连接到家用电源。内置充电式电池或干电池电量很弱（“LOW BATT”闪烁或者显示屏上不再显示任何信息）。 ➔ 为内置充电式电池充电，或用新电池（第 16 页）更换旧的干电池，或者使用附带的交流电源转接器。干电池插入不正确。 ➔ 正确放入电池（第 17 页）。

症状	原因/补救措施
录音机不工作或工作不正常。	<ul style="list-style-type: none"> • 光盘受损或者没有包含正确录制或编辑的数据。 <ul style="list-style-type: none"> ➔ 重新放入光盘。重新录制光盘。如果显示屏上仍然显示错误信息，请使用另一光盘替换本光盘。 • 系统中出现内部故障。 <ul style="list-style-type: none"> ➔ 将录音机从 USB 支座上取下，重新启动计算机，然后再次将录音机放到 USB 支座上。 ➔ 将 BUILT-IN BATTERY 开关设为 OFF，然后恢复为 ON。 • 录音机在运转期间受到了机械震动、过多静电、由闪电引起的异常电压等的影响。 <ul style="list-style-type: none"> ➔ 按以下方式重新开始操作： <ul style="list-style-type: none"> 1 关闭 BUILT-IN BATTERY 开关。 2 使录音机保持断电状态约 30 秒钟。 3 打开 BUILT-IN BATTERY 开关，交连接电源。
时钟运行不正常，时钟不显示或者在录制时不显示时间和日期标记。	<ul style="list-style-type: none"> • 内置充电式电池电量完全耗尽。 <ul style="list-style-type: none"> ➔ 为内置充电式充电，然后再设置时钟。 • 未设置时钟。 <ul style="list-style-type: none"> ➔ 设置时钟（第 60 页）。 • BUILT-IN BATTERY 开关设为 OFF，这使时钟恢复了其出厂设置。 <ul style="list-style-type: none"> ➔ 再次设置时钟（第 60 页）。 • 时间和日期将不标记在从计算机导出的曲目上。
显示窗口不正常。	<ul style="list-style-type: none"> • 录音机与电源的连接断开了。 <ul style="list-style-type: none"> ➔ 使录音机暂时保持平稳，或者先断开电源，重新连接，然后按任意一个操作按钮。
使用交流电转接器时，即使录音机停止，录音机的显示窗口也将保持有微弱光一段时间。	<ul style="list-style-type: none"> • 这是由于 MiniDisc 系统限制的原因造成。在录音机停止后，录音机关闭了 3 分钟以便计算专用 USB 支座上的充电时间。
导出曲目的播放时间与计算机显示器上显示的时间不同。	<ul style="list-style-type: none"> • 这是由于录音机与计算机之间的计算机差异造成。





信息

如果下列错误信息在显示窗口中闪烁，请查看下表。

错误消息	含义/补救措施
FULL	<ul style="list-style-type: none">您试图设置第 21 个书签。 ➔ 最多只可以设置 20 个书签。确保书签数量不超过 20 个。
AVLS	<ul style="list-style-type: none">“AVLS” 设为 “AVLS ON”，因此音量无法调高。 ➔ 将 “AVLS” 设为 “AVLS OFF”（第 66 页）。
BLANKDISC	<ul style="list-style-type: none">放入了未录制的光盘。
BUSY	<ul style="list-style-type: none">您试图在录音机存取录制数据时对其进行操作。 ➔ 等待直至此消息消失（在极少数情况下，此过程可能会持续几分钟）。
CannotCHG	<ul style="list-style-type: none">您试图在超出录音机指定温度范围的地方对电池充电。 ➔ 请在 0°C 到 +40°C 之间的温度环境为电池充电。
Charging	<ul style="list-style-type: none">内置电池正在充电。
DISC FULL	<ul style="list-style-type: none">光盘上的剩余录制时间为 12 秒（SP 立体声）、24 秒（LP2 立体声或单声道）、36 秒（LP4 立体声）或更少。 ➔ 更换光盘。
ERROR	<ul style="list-style-type: none">系统中出现内部故障。 ➔ 执行第 87 页上的步骤 1 至 3。如果信息再次出现，请向最近的 Sony 经销商咨询。
GroupFULL	<ul style="list-style-type: none">您试图创建第 100 个分组。 ➔ 在一张光盘上最多只可以创建 99 个分组。确保分组数量不超过 99 个。
Hi DC in	<ul style="list-style-type: none">电源电压过高（未使用提供的交流电源转接器或建议的车用电池线）。 ➔ 使用提供的交流电源转接器或建议的车用电池线。
HOLD	<ul style="list-style-type: none">录音机被锁定。 ➔ 按箭头所示相反方向滑动 HOLD 开关，解除对录音机的锁定（第 18 页）。
LINE OUT	<ul style="list-style-type: none">在 “AUDIO OUT” 参数设为 “LINE OUT” 时按了 VOL+，- 按钮。 ➔ 使用转点钮将 “AUDIO OUT” 参数设置为 “HeadPhone”。

错误消息	含义/补救措施
LOW BATT	<ul style="list-style-type: none"> • 电池电量很弱。 ➔ 为充电式电池充电或更换干电池（第 16 页）。
MEM OVER	<ul style="list-style-type: none"> • 您试图在录音机受到持续振动的地方进行录制。 ➔ 将录音机放置在平稳的地点，然后重新开始录制。
MENU	<ul style="list-style-type: none"> • 您在录音机上选择菜单时，按了遥控器上的某个键。 • 您在遥控器上选择菜单时，按了录音机上的某个键。
NAME FULL	<ul style="list-style-type: none"> • 您试图输入超过 200 个字母来标记单个曲目、分组或光盘。 • 您试图为曲目名或光盘名称输入的字母总数超过了大约 1700 个字母限制。
NO COPY	<ul style="list-style-type: none"> • 您试图从一张受“连续复制管理系统”保护的光盘进行复制。您不能从本身使用数字连接进行录制的数字连接音源进行复制。 ➔ 使用模拟连接（第 29 页）。
NO DISC	<ul style="list-style-type: none"> • 您试图在录音机内无光盘的情况下进行播放或录制。 ➔ 放入 MD。
NO EDIT	<ul style="list-style-type: none"> • 您为不具有分组设置的光盘选择了“: Erase”。 ➔ 光盘中没有分组，因而无法擦除分组。 • 录制时选择了“: Set”、“: Release”、“Move”或“Erase”。 • 您试图擦除第一首曲目或第一个分组起点处的曲目标记。 • 您试图擦除曲目标记，以将录音机无法合并的曲目合并（例如，在立体声方式下与在单声道方式下录制的曲目）。 • 您试图重写曲目标记。
No Entry!	<ul style="list-style-type: none"> • 您试图在其个人光盘存储器中不含任何设置的光盘上擦除个人光盘存储器中的设置（第 70 页）。
No MARK	<ul style="list-style-type: none"> • 您选择了书签播放而未设置书签。 ➔ 设置书签（第 35 页）。

错误消息	含义/补救措施
NO SET	<ul style="list-style-type: none"> • 您试图在“AUDIO OUT”参数设为“LINE OUT”时设置数字音调控制。 ➔ 使用转点钮将“AUDIO OUT”参数设置为“HeadPhone”。 • 您试图在录制时进行以下设置。 <ul style="list-style-type: none"> — 个人光盘存储器 — 乐曲定时器 — 数字音调控制 — 录制方式 — 录制声级 — 在菜单中选择“☐: REC” — 在录制到分组期间选择“REC-Posi”。
NoOPERATE	<ul style="list-style-type: none"> • 在使用遥控器编序曲目时按了 ☐ + 或 - 按钮。 • 您试图在通过数字连接进行录制时设置“自动时间标记”。 • 您试图在同步录制期间按 ■■ 或 T MARK 按钮。
NO SIGNAL	<ul style="list-style-type: none"> • 录音机无法检测到数字输入信号。 ➔ 确保牢固地连接音源（第 21 页）。
P/B ONLY	<ul style="list-style-type: none"> • 您试图对预制作的原版 MD 进行录制或编辑（P/B 表示重放）。 ➔ 放入可录制的 MD。
PROTECTED	<ul style="list-style-type: none"> • 您试图对写保护片处于录制保护状态的 MD 进行录制或编辑。 ➔ 滑开写保护片（第 77 页）。
Push STOP	<ul style="list-style-type: none"> • 录音机正在存储光盘信息时，您试图打开机盖。 ➔ 只有在按下 ■ 且“TOC Edit”从显示屏上消失后才可打开机盖。
READ ERR	<ul style="list-style-type: none"> • 录音机无法正确读取光盘信息。 ➔ 重新放入光盘。
REC ERR	<ul style="list-style-type: none"> • 录制无法正确进行。 ➔ 将录音机放到没有振动的地方然后重新录制。 • 光盘表面弄有油膜或指纹，刮伤或者不是标准光盘。 ➔ 使用其它光盘重新录制。
Rehearsal	<ul style="list-style-type: none"> • 在曲目分隔操作期间，您试图在录音机进行分隔预演播放时，操作遥控器上的按钮和（或）多功能钮（除音量控制外）。

错误消息	含义/补救措施
SEL Group	<ul style="list-style-type: none"> 录音机停止或在播放不属于任何分组的曲目时，您选择了“: Name”、“: Move”或“: Erase”。 ➔ 选择分组中您要编辑的曲目，然后重新执行编辑操作。
SEL Track	<ul style="list-style-type: none"> 重放已经完成，或者按了 END SEARCH 按钮后，且录音机已停止时，您选择了“: Name”、“: Move”或“: Erase”。 ➔ 先选择所需的曲目，然后再执行编辑操作。
TEMP OVER	<ul style="list-style-type: none"> 热量积聚在录音机内部。 ➔ 使录音机冷却。
TOC Edit	<ul style="list-style-type: none"> MD 播放机正在从存储器中将信息（曲目起点和终点）录制到光盘上。 ➔ 等到此过程完成。请勿使此播放机受到任何机械冲击，也不要中断电源。
TOC ERR	<ul style="list-style-type: none"> 录音机无法正确读取光盘信息。 ➔ 放入另一张光盘。 ➔ 如果擦除整张光盘不会产生问题，则擦除整张光盘（第 46 页）。
TR FULL	<ul style="list-style-type: none"> 曲目编号已经达到 254。 ➔ 擦除不必要的曲目（第 46 页）。
TrPROTECT	<ul style="list-style-type: none"> 您试图对受擦除保护的曲目进行录制或编辑。 ➔ 录制或编辑其它曲目。 您试图对已从计算机导出的曲目进行编辑。 ➔ 将曲目导回计算机，然后再进行编辑。

说明

数字（光学）输入与模拟（线路）输入之间的差别

本录音机的输入插孔既可用于数字输入插孔，也可用作模拟输入插孔。您可以使用数字（光学）输入或模拟（线路）输入将录音机连接至 CD 播放机或盒式录音机。要进行录制，请参阅“立即录制 MD！”（第 20 页），从而使用数字（光学）输入录制；或者参阅“从电视或收音机录制（模拟录制）”（第 29 页），从而使用模拟（线路）输入录制。

差别	数字（光学）输入	模拟（线路）输入
可连接的音源	带有数字（光学）输出插孔（CD 播放机、DVD 播放机等）的设备	带有模拟（线路）输出插孔（磁带卡座、收音机、录制播放机等）的设备
可用的连接线	光缆（带光学插头或小型光学插头）（第 21 页）	电缆（带 2 个声音插头或小型立体声插头）（第 29 页）
音源发送的信号	数字	模拟 即使连接了数字音源（例如 CD），向录音机发送的也是模拟信号。
曲目标记 ¹⁾	自动标记（复制） <ul style="list-style-type: none">在与音源相同的位置（当音源是 CD 或 MD 时）。在无声音（第 93 页）或低声级段的时间超过 2 秒钟之后（音源不是 CD 或 MD）。录音机暂停（同步录制时出现 3 秒钟的无声音）时。	自动标记 <ul style="list-style-type: none">在出现无声音（第 93 页）或低声级段的时间超过 2 秒钟之后。在录制期间录音机暂停时。
录制声级	与音源相同。 另外，也可以手动调节（数字 REC 声级控制）（“手动调节录制声级（手动录制）”，第 32 页）。	自动调节。另外，也可以手动调节（“手动调节录制声级（手动录制）”，第 32 页）。

¹⁾您可以在录制之后擦除不必要的标志（“合并曲目（合并）”，第 46 页）。

说明

当出现以下情况时，复制的曲目标记可能不正确：

- 当使用数字（光学）输入从某些 CD 播放机或多光盘播放机录制时。
- 当音源处于随机或编序播放方式下并且使用数字（光学）输入录制时。在这种情况下，请按正常方式播放音源。
- 当通过数字（光学）输入录制数字音频（如数字电视）播放的节目时。

“无声音”的含义

“无声音”描述一种录音机状态，在此状态下，模拟输入期间的输入电平大约是 4.8 mV，光学（数字）输入期间的输入电平小于 -89 dB（0 dB 是满比特（MiniDisc 的最大可录制电平））。

数字录制说明

本录音机使用连续复制管理系统，它只允许从预制作的原版软件进行第一代数字复制。您只能通过模拟（线路输出）连接，从原始录制的 MD 进行复制。

CD 或 MD 等预制作原版软件。

麦克风、录制播放机、调谐器等（带模拟输出插孔）。

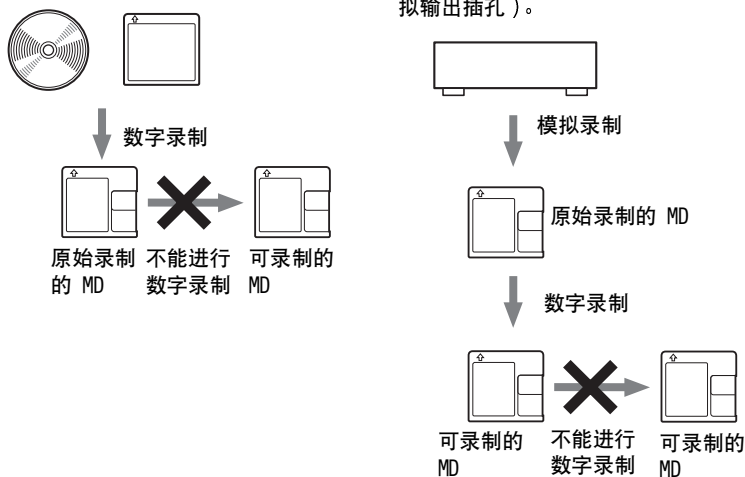

对编辑已从计算机导出曲目的限制

本机的设计使编辑功能（如擦除曲目、添加曲目标记和擦除曲目标记）对已从计算机导出的曲目不起作用。这是为了防止导出的曲目造成导入权限丢失。要编辑这些曲目，首先将其导回计算机，然后在计算机上对它们进行编辑。

关于 ATRAC/ATRAC3 专用的 DSP TYPE-S

本录音机支持 DSP TYPE-S，这是用于随数字信号处理器（DSP）配备的高级 Sony MiniDisc 卡座规格。此规格使录音机可从 MDLP 方式录制的曲目产生高品质声音。由于它仍支持 DSP TYPE-R，因此录音机在以 SP（标准立体声）方式录制和重放期间将产生更佳的效果。

抑制声音跳跃（G-PROTECTION）

G-PROTECTION 功能是开发用于提供比现有播放机更高级的抗震性能。

将音频数据录制到计算机

您可以从诸如音频 CD 和互联网的数据源将音频数据录制到计算机（第 102 页）。



音频 CD



互联网



在计算机上

收听

您可以听从计算机的 CD-ROM 驱动器中音频 CD 播放的内容，或者从硬盘驱动器播放的音频数据（第 109 页）。



什么是 Net MD ?

Net MD 是一种使音频数据能够从一台计算机传送到 MiniDisc 设备的标准。要将 Net MD 与您的计算机一起使用, 需要一种叫作 “SonicStage” 的软件应用程序。SonicStage 软件提供了一个用于管理计算机中的音频数据的数据库以及以各种模式播放音频数据、编辑数据和将结果传送到其它设备和连接至计算机的硬件的功能。它是具有各种功能、可用于音乐欣赏的集成软件应用程序。

将音频数据传送到 Net MD

您可以将存储在计算机上的音频数据传送到 MD
(第 106 页)。

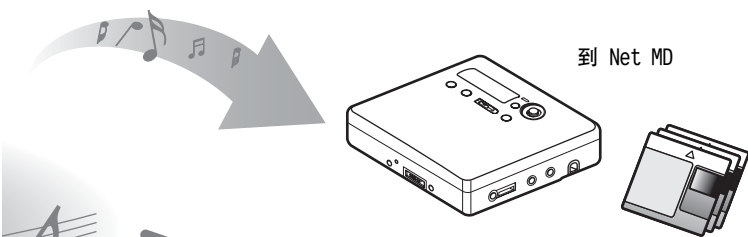

编辑

您可以通过键盘轻松地编辑音频数据或添加标记 (第 105 页)。



创建音乐珍藏

您可以在计算机上为您喜爱的歌曲创建音乐珍藏。



使用 Net MD 的基本操作流程

下面是您在购买录音机以后将要进行的基本操作步骤。通过这些步骤，您将为把录音机作为 Net MD 使用而准备和设置计算机。请按以下步骤操作，并参阅指定的页面以了解详情。

1 提供要求的系统环境。

(第 97 页)

2 将软件安装到计算机上。

(第 98 页)

3 将 Net MD 连接到计算机。

(第 101 页)

4 将音频数据存储到计算机。

本手册介绍了如何从音频 CD 进行录制。

(第 102 页)

5 将音频数据从计算机传送到 MD (导出)。

(第 106 页)

6 收听 MD。

您可以收听已从计算机导出到 Net MD 的音频数据。

(第 109 页)

提供所需的系统环境

系统要求

以下是使用用于 Net MD 的 SonicStage 软件所需的硬件和软件。

计算机	IBM PC/AT 或兼容机 • CPU: Pentium II 400 MHz 或更高 (建议使用 Pentium III 450 MHz 或更高) • 硬盘驱动器空间 ¹⁾ : 120 MB 或以上 • RAM: 64 MB 或更高 (建议使用 128 MB 或更高) 其它 • CD-ROM 驱动器 (能够通过 WDM 进行数字播放) • 声卡 • USB 端口 (支持 USB 2.0 全速 (以前支持 USB 1.1))
操作系统	出厂安装: Windows XP Home Edition/Windows XP Professional/Windows Millennium Edition/Windows 2000 Professional/Windows 98 Second Edition
显示器	High Color (16 位) 或以上, 800 × 480 点或以上 (建议使用 800 × 600 点或以上)
其它	• 互联网访问: 用于 Web 注册和 EMD 服务 • 用于播放 WMA 文件而安装的 Windows Media Player (7.0 或更高版本)

¹⁾ 有关详情, 请参阅第 115 页。

以下环境不支持该软件:

- Macintosh
- 除 Home Edition 或 Professional 以外的 Windows XP 版本
- 除 Professional 以外的 Windows 2000 版本
- 除 Second Edition 以外的 Windows 98 版本
- Windows NT
- Windows 95
- 个人组装的 PC 或操作系统
- 在原制造商安装的操作系統基础上升级的环境
- 多引导环境
- 多显示器环境

说明

- 我们不保证在满足系统要求的所有计算机上的操作不会出现故障。
- 我们不保证在所有计算机上的系统挂起、休眠或休止功能的操作不会出现故障。

在计算机上安装软件

本节介绍了如何安装随 Net MD 附带的 SonicStage Ver.1.5 软件。

安装软件前

1 安装软件前，请注意以下事项。



安装前，请勿连接专用 USB 电缆！

如果在安装期间专用 USB 电缆连接到计算机，则 SonicStage 软件可能无法正确地加载或运行。



开始安装前，请关闭其它所有 Windows 应用程序！

请务必关闭任何防病毒软件，因为这些软件通常需要大量的系统资源。

2 安装软件前，请根据计算机上已安装的以下操作系统或软件，参阅参考页的内容。

Windows XP → 第 112 页	<ul style="list-style-type: none">• 要安装此软件，您必须以“Computer Administrator”用户名登录。• 如果执行了 Windows “System Tools” 菜单上的“System Restore”功能，则 SonicStage 管理的曲目可能会损坏而无法播放。
Windows Millennium Edition → 第 113 页	<ul style="list-style-type: none">• 如果执行了 Windows “System Tools” 菜单上的“System Restore”功能，则 SonicStage 管理的曲目可能会损坏而无法播放。
Windows 2000 → 第 113 页	<ul style="list-style-type: none">• 安装软件前，您必须以“Administrator”身份登录。
OpenMG Jukebox、SonicStage 或 SonicStage Premium → 第 114 页	<ul style="list-style-type: none">• 视您的软件版本而定，现有的软件可能会被新版本软件重写，或者可能与 SonicStage Ver.1.5 共存。由于安装进程取决于版本，因此，请参阅参考页以了解详情。

安装 SonicStage Ver.1.5

1 打开计算机并启动 Windows。

2 将 SonicStage 的安装 CD-ROM 放入计算机的 CD-ROM 驱动器。

安装程序将自动启动，并在屏幕上显示 SonicStage Ver.1.5 的安装窗口。

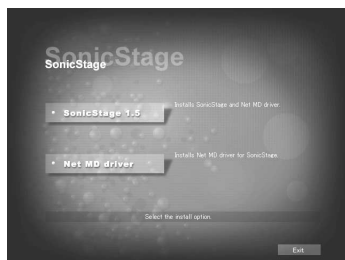

3 单击以选择 [SonicStage 1.5]。

要将该软件与 Net MD 一起使用，必须安装 SonicStage Ver.1.5 和 Net MD 驱动程序。

单击 [SonicStage 1.5]

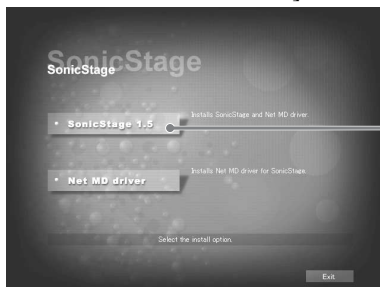

- 初次安装 SonicStage 时
- 计算机上安装有 SonicStage、SonicStage Premium 或 OpenMG Jukebox 时

4 按显示的说明操作。



仔细阅读说明。
视系统环境而定，安装过程可能需要 20 到 30 分钟（第 121 页）。

5 完成安装后，单击 [Restart] 以重新启动计算机。

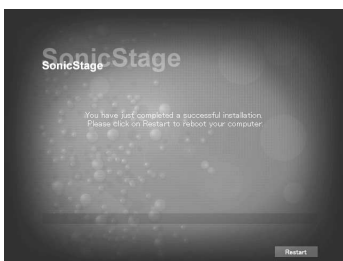

请务必只在安装完成后才重新启动计算机。

安装是否成功？

安装过程中如有任何问题，请参阅“故障检修”（第 118 页）。

说明

- 请不要使用资源管理器或其它任何应用程序删除、移动或编辑已安装的文件夹。否则可能会导致 SonicStage 数据库变得不稳定或损坏。
- 安装仍在进行时，请不要中断安装或者从 CD-ROM 驱动器中取出 CD-ROM。否则可能会使软件从此以后无法安装。

将 Net MD 连接到计算机

安装完软件后，将 Net MD 连接到计算机。
另请参阅 Net MD 的安装说明。

1 将可录制的光盘放入 Net MD 中。

2 将电源和专用 USB 电缆连接到 Net MD 和计算机。

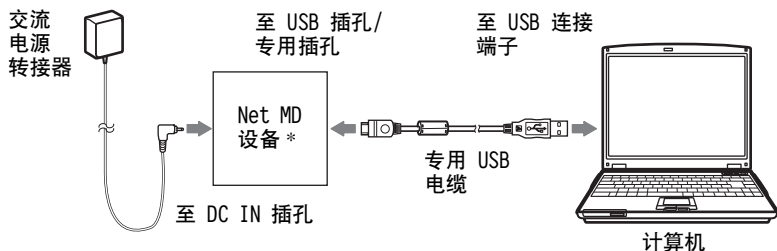

* 如果您的 Net MD 附带有支架，请将专用 USB 电缆连接到 USB 支架，然后将 Net MD 放到 USB 支架上。

3 检查连接。

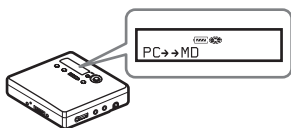

如果连接已正确完成，则 Net MD 的显示屏上将出现“PC→MD”*。

*视设备而定，显示屏上可能显示“Net MD”。

说明

- 使用连接至您计算机的 Net MD 时，建议您通过交流电插座为录音机供电。如果您要使用电池为 Net MD 供电，则请确保使用新的干电池或已完全充电的可充电电池。我们无法保证在电池电量不足的情况下不会出现误操作、导出错误或损坏音频数据。
- 在使用带有支架的 Net MD 时，请将支架放在平稳的平面上以便专用 USB 电缆不会断开。

将音频数据存储到计算机

本节介绍了如何将音频数据从音频 CD 录制并存储到计算机的硬盘驱动器。本节中的过程用于录制音频 CD 上的所有曲目。要从 CD 或其它音源上仅录制特定的曲目，请参阅在线帮助以了解详情（第 110 页）。

说明

如果软件正在执行播放、录制等操作或者正连接到诸如 Net MD 的外置设备或媒体 * 时，将计算机系统置于挂起或休止模式，则系统可能会出现故障。请务必禁止此类更改，以防进入挂起或休止模式。有关详情，请参阅第 115 页。

* 对于此软件，“MD”表示计算机上的内置 MD 插槽，并且“Device/Media”表示通过 USB 电缆外部连接的 Net MD。

启动 SonicStage

执行以下操作之一：

- 双击计算机上的  ([SonicStage] 图标)。
- 选择 [Start] - [Programs]* - [SonicStage] - [SonicStage]。

* Windows XP 中为 [All Programs]。

SonicStage 会启动，并且屏幕上会出现主窗口。

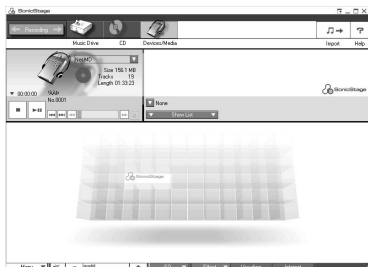

将音频 CD 录制到硬盘驱动器

在 SonicStage Ver.1.5 中，硬盘驱动器称为“Music Drive”。Music Drive（音乐驱动器）管理 SonicStage 存储的所有音频数据。

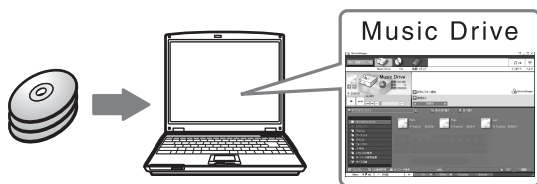

1 将您要录制的音频 CD 放入计算机的 CD-ROM 驱动器中。



显示屏上将出现 CD 窗口。

说明

初次从 CD-ROM 驱动器录制音频 CD 时，放入音频 CD 后，屏幕上将出现“CD Drive Optimization”对话框。单击 [Start] 以启动 CD-ROM 驱动器检查，确认该 CD-ROM 驱动器可以进行正确的录制。

2 单击 (录制)。

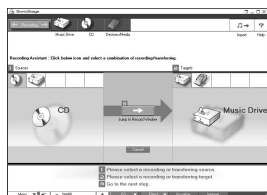

显示屏上将出现录制导航窗口*。

*录制导航窗口使录制操作变得轻松。您只需执行下一步中的 **1**、**2** 和 **3**，便可以在左窗格中选择音源，然后在右窗格中选择录制目标。

3 为 [**1** Sources] 选择 (CD)，为 [**2** Targets] 选择 (Music Drive)，然后单击 **3** [Jump to Record Window]。

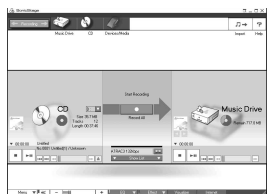

显示屏会变为录制窗口。

4 单击录制窗口中间的 **ATRAC3 132kbps** ，然后选择录制方式。

如果以 LP2 方式录制数据：

选择 ATRAC3 132kbps

如果以 LP4 方式录制数据：

选择 ATRAC3 66kbps

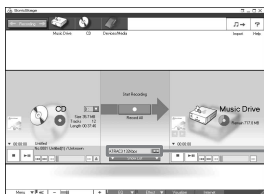

单击此处

5 如果列表窗格没有显示，则单击  (显示列表)。



列表窗格会显示在录制窗口下方。音频 CD 的目录会显示在左列表窗格中。

6 单击  [Record A11]。

录制开始。

录制完成时，录制的曲目会显示在右列表窗格中。

要停止录制

单击  ([Stop])。

要重新开始录制，单击 。录制重新开始时，它将从上次停录的曲目的起点开始。

标记音频数据

录制完成后，您可以标记音乐驱动器中的音频数据。音乐驱动器中的音频数据一旦作了标记，标记信息将随音频数据一起传送到光盘，从而使您可以在 Net MD 上查看数据。

-
- 1** 启动 SonicStage (第 102 页) 并单击  (Music Drive)。



“All Playlists” 将显示，并且 Music Drive 上存储的所有唱片会在 Music Drive 窗口中显示。

-
- 2** 双击所需的唱片名称。

屏幕上将出现该唱片的音频文件列表。

-
- 3** 单击显示屏右下部分中的  (编辑)。

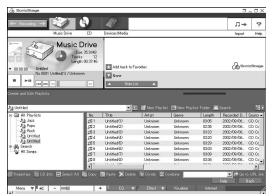

显示屏上将出现编辑窗格。

-
- 4** 单击 [Title]、[Album]、[Artist] 或 [Genre]，选择项目，然后右击并选择 [Rename]。

您还可以单击 [Album] 或 [Artist] 中的 [▼] 以显示下拉列表，然后从列表中选择项目。

-
- 5** 曲目标题突出显示时，从键盘上输入文本数据。
-



您还可以使用  ([CD Info]) 按钮从数据库中导入名称，用于标记曲目或唱片。有关详情，请参阅在线帮助 (第 110 页)。

将音频数据从计算机传送到 Net MD (导出)

您可以将存储在 Music Drive 上的音频数据传送到 Net MD。此进程叫作“导出”。为保护版权，此软件限定了一首曲目可以导出的次数（第 124 页）。



将音频文件导出到 Net MD

本节介绍了如何导出播放列表*中的所有音频文件。

* 播放列表是可以将存储在 Music Drive 中的音频文件按风格、艺术家等分类的贮存器。

1 单击  (录制) 以显示录制导航窗口。

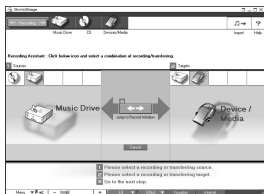

2 为 [**1** Sources] 选择  (Music Drive), 并且为 [**2** Targets] 选择 , 然后单击 **3**  ([Jump to Record Window])。

显示屏会变为录制窗口。

3 单击显示屏中间的 **Normal** ，并选择录制方式（第 104 页）。

Standard transfer mode: 数据将以原文件格式传送。

Maximum available transfer space: 所有数据以 LP4 方式传送。

SP transfer mode: 所有数据以正常立体声模式转换和传送。如果在不支持 MDLP 方式的设备上收听导出的数据，请选择此方式。

4 如果列表窗格没有显示，则单击  **Show List** （显示列表）。

播放列表将显示在显示屏上。



5 确定您要导出的音频文件没有问题，可以正常导出。



列表左窗格中曲目编号旁的音乐符号表示该文件可以导出的次数（例如，“🎵” = 该曲目还可以导出三次）。如果曲目编号旁出现“🚫”，则该文件不能再导出。

6 单击  [Check-Out A11]。

文件开始导出。

播放列表中的所有文件均导出到连接的 Net MD。

要取消导出

单击 （[Stop]）。

说明

- 导出（导入）一旦开始，则在导出操作结束前请勿断开专用 USB 电缆或电源。否则，数据可能会损坏，或者系统会出现故障。
- 开始进行导出时，确保不要撞击 Net MD。否则，录制的内容可能无法正确存储。
- 由于 MD 系统的限制，您可能无法录满剩余录制时间。
- 由于 MD 系统的限制，光盘上最多只能存储光盘名称、分组名称和曲目名的大约 1700 个字符。导出大量曲目时，请注意这一点。

收听 MD

Net MD 连接到计算机时，您可以收听 Net MD 上的 MD。从计算机上断开连接时，Net MD 可用作一般的 MiniDisc 设备。

有关 Net MD 操作的详情，请参阅“录音机操作”部分。

Net MD 连接到计算机时收听 MD

如果在 Net MD 连接到计算机时收听 MD，则必须使用 Net MD 本身来收听（在 Net MD 上接耳机、扬声器等）。无法通过连接到计算机的耳机听到 MD 声音。

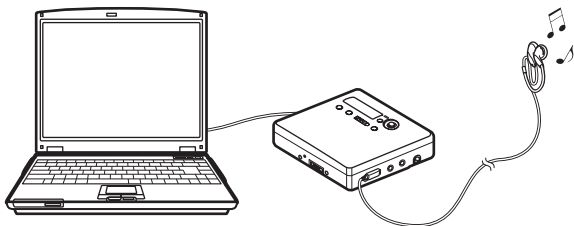

在 Net MD 未与计算机连接时收听 MD

从计算机和 Net MD 上断开专用 USB 电缆后收听 MD。

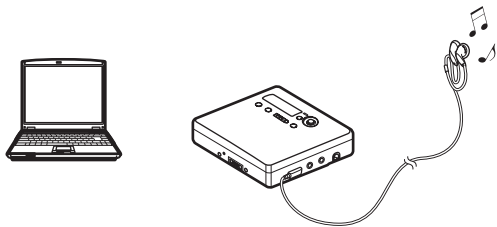

说明

通常不能擦除或分隔/合并导出的音频文件。如果要编辑这些文件，请先将它们导回。一些 MD 设备上可以编辑导出的文件。但是，擦除曲目会减少文件可以导出的次数，而分隔或合并曲目则会使文件无法导回计算机（第 122 页）。

使用其它功能！

使用 SonicStage 在线帮助

本手册只介绍了 SonicStage 软件的基本操作。然而，该软件还有许多其它功能，使您可以执行各种操作，如从互联网上导入音频文件，分类和管理音频文件及以各种方式播放。有关各种菜单和操作的详细信息，请参阅在线帮助。

要显示在线帮助



运行 SonicStage 软件时单击 (帮助)。



您可以通过选择以下选项来显示在线帮助：

[Start]-[Programs]*-[SonicStage]-[SonicStage Help]

* Windows XP 环境中为 [All Programs]。

查看在线帮助

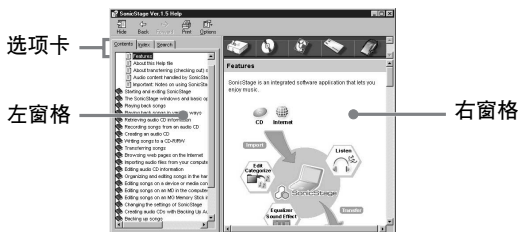

我们先了解如何使用在线帮助。在线帮助中也可以找到使用在线帮助的说明。

- 1 双击左窗格中的 [Overview]。
- 2 单击 [About this Help file]。
右窗格中将显示说明。
- 3 阅读文字内容。
必要时可滚动查看显示屏。
单击带有下划线的文字，跳到其相应的说明中。

说明

在线帮助中的“Device/Media”是通用术语，用来表示外部设备，如 Net MD、Network Walkmans（即，便携式 IC 音频播放机或便携式“Memory Stick”音频播放机）和 MusicClips。

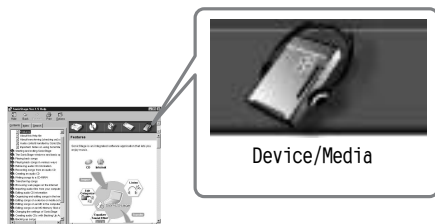

设置和使用须知

根据 OS 设置

设置和使用须知因使用的操作系统不同而有所不同。
请选择阅读适用于您的系统的内容。

适用于 Windows XP 用户

在 Windows XP 环境下运行 SonicStage 软件的限制

- 要安装此软件，您必须使用具有“Computer Administrator”*属性的用户名登录。
- 您必须使用“Administrators”或“Power Users”用户名登录才能使用 SonicStage 软件。
- Windows XP 的两个版本（Home/Professional）均可使用。
- Windows XP Home Edition 或 Windows XP Professional（出厂时已安装）的 NTFS 格式只能与标准（出厂）设置一起使用。
* 要检查用户名是否具有“Computer Administrator”属性
请选择 [Start]-[Control Panel]-[User Account]，然后检查显示在窗口中的用户名。

在 Windows XP 环境下使用 SonicStage 时

如果使用 Windows “System Tools” 上的“System Restore”功能，则 SonicStage 管理的音频数据可能会损坏而无法播放。

在执行系统恢复过程之前，您首先应备份所有的音频文件，并在执行系统恢复程序之后将它们恢复。

有关备份过程的详情，请参阅在线帮助。

说明

恢复备份数据时需要访问互联网。恢复系统后，如果无法播放音频文件，则屏幕会显示错误对话框。如果发生这种情况，请按信息提示操作。

适用于 Windows Millennium Edition 用户

在 Windows Millennium Edition 环境下使用 SonicStage 时

如果使用 Windows “System Tools” 上的 “System Restore” 功能，则 SonicStage 管理的音频数据可能会损坏而无法播放。

在执行系统恢复过程之前，您首先应备份所有的音频文件，并在执行系统恢复程序之后将它们恢复。

有关备份过程的详情，请参阅在线帮助。

说明

恢复备份数据时需要访问互联网。恢复系统后，如果无法播放音频文件，则屏幕会显示错误对话框。如果发生这种情况，请按信息提示操作。

适用于 Windows 2000 用户

在 Windows 2000 环境下运行 SonicStage 软件的限制

- 您必须以 “Administrator” 登录才能安装 SonicStage 软件。
- 您必须使用 “Administrators” 或 “Power Users” 用户名登录才能使用 SonicStage 软件。
- 在 Windows 2000 的各版本中，只有 Windows 2000 Professional 支持 SonicStage。
- Windows 2000 Professional（出厂时已安装）的 NTFS 格式只能与标准（出厂）设置一起使用。

适用于 Windows 98 第二版用户

将 MP3 文件导入计算机或在计算机上播放 WAV 文件

导入 MP3 文件或播放 WAV 文件需要使用 Microsoft Media Player 7.0 或更高版本。早期版本的用户可以从 Microsoft 站点 (<http://www.microsoft.com/>) 下载最新的版本。

适于计算机上安装有 OpenMG Jukebox、SonicStage 或 SonicStage Premium 的用户

说明

请确认是否已从计算机上导出所有曲目。

如果已从 OpenMG Jukebox、早期版本的 SonicStage 或 SonicStage Premium 导出了曲目，则可能无法通过 SonicStage Ver.1.5 将这些曲目导回。建议您在安装 SonicStage Ver.1.5 前导入曲目。

安装 SonicStage Ver.1.5 前检查以下内容

安装项目和过程因计算机上已安装软件的不同而不同。

安装了 OpenMG Jukebox 的用户

安装的版本	操作
Ver.1.0~2.1	安装 SonicStage 1.5。系统将自动卸载并替换 OpenMG Jukebox Ver.1.0~2.1。 ¹⁾
Ver.2.2	OpenMG Jukebox Ver.2.2 和 SonicStage Ver.1.5 可以在计算机中共存。 如果安装 SonicStage Ver.1.5，则 OpenMG Jukebox Ver.2.2 将自动升级到最新的版本。

¹⁾ 使用 OpenMG Jukebox Ver.1.0~2.1 录制的音频文件自动转换为 SonicStage Ver.1.5 文件。为安全起见，建议您在升级到 SonicStage Ver.1.5 之前使用备份工具备份音频数据。

安装了 SonicStage 早期版本的用户

安装的版本	操作
Ver.1.0~1.5	安装 SonicStage Ver.1.5。系统将自动卸载并替换早期版本。 ¹⁾

¹⁾ 使用 SonicStage Ver.1.0~1.5 录制的音频文件自动转换为 SonicStage Ver.1.5 文件。为安全起见，建议您在升级到 SonicStage Ver.1.5 之前使用备份工具备份音频数据。

安装了 SonicStage Premium 的用户

安装的版本	操作
SonicStage Premium	安装 SonicStage Ver.1.5。SonicStage Ver.1.5 和 SonicStage Premium 可以在计算机中共存。

有关 SonicStage Ver. 1.5 与 OpenMG Jukebox Ver.2.2 或 SonicStage Premium 共存的注意事项

- 请确保任务栏中没有显示 OpenMG Jukebox Ver.2.2 图标。如果显示，则计算机可能无法识别 Net MD。
- 计算机上录制的音频数据存储和普通文件中，并且两个应用程序均可使用。因此，如果在一个应用程序中删除音频文件（如，唱片），则它也将另一个软件中被删除。

有关使用安装了 OpenMG Jukebox Ver.1.0-2.1 或 SonicStage Ver.1.0-1.2 的计算机的注意事项

安装 SonicStage Ver.1.5 后，请确保未用 OpenMG Jukebox Ver.1.0-2.1 或 SonicStage Ver.1.0-1.2 替代 SonicStage Ver.1.5，因为这样可能会丢失 Music Drive 中的所有音频数据。如果错误地开始安装 OpenMG Jukebox Ver.1.0-2.1 或 SonicStage Ver.1.0-1.2，请立即停止安装。

硬盘驱动器空间说明

需要 120 MB 或更多可用硬盘空间。如果计算机没有足够空间，则不能正确安装软件。需要的可用空间根据您 Windows OS 的版本或要处理的音频文件的数量不同而有所不同。

系统挂起/休止模式说明

- 如果在录制 CD 或者导入/导出数据文件期间计算机转入系统挂起/休止模式，则音频数据可能会丢失，或者计算机可能无法正确唤醒。因此，应关闭计算机挂起/休止功能。
- 计算机处于系统挂起/休止模式时，如果您更改了介质，则在计算机唤醒后，音频数据可能会丢失。
- 计算机如果转入系统挂起/休止模式，则计算机在唤醒时可能无法识别 Net MD。如果发生这种情况，请断开 USB 电缆，然后再重新连接。

备份音频数据

在进行可能影响操作系统本身的任何操作（如系统恢复）之前，应通过 [Start] - [Programs] - [SonicStage]，使用 [SonicStage backup tool] 备份所有音频数据。

卸载 SonicStage 软件

要卸载 SonicStage 软件，请按以下步骤操作。

适用于 Windows XP 用户

使用具有“Computer Administrator”属性的用户名登录。
有关以管理员身份登录的详情，请参阅计算机的操作说明。

- 1** 单击 [Start]-[Control Panel]。
“Control Panel”窗口出现。
- 2** 双击 [Add/Remove Programs]。
“Add/Remove Programs”对话框会出现。
- 3** 单击 [Change or Remove Programs]。
- 4** 单击“Currently Installed Programs”列表中的 [SonicStage 1.5.XX]，然后单击 [Change and Remove]。
- 5** 单击“Currently Installed Programs”列表中的 [OpenMG Secure Module 3.1]*，然后单击 [Change and Remove]。
按信息指示操作，然后重新启动计算机。计算机重新启动后即完成了卸载。

* 计算机上如果同时装有 SonicStage Ver.1.5 和 OpenMG Jukebox Ver.2.2 或 SonicStage Premium，而您卸载了其中一个软件时，请确保 [OpenMG Secure Module 3.1] 未卸载，因为它通常是由两个软件应用程序共用。

适用于 Windows Millennium Edition/Windows 98 第二版用户

- 1** 单击 [Start]-[Settings]-[Control Panel]。
“Control Panel”窗口出现。
-

2 双击 [Add/Remove Programs]。
“Add/Remove Programs” 属性窗口会出现。

3 单击程序列表中的 [SonicStage 1.5.XX] 以进行自动删除，然后单击 [Add/Remove]。

4 单击程序列表中的 [OpenMG Secure Module 3.1]* 以进行自动删除，然后单击 [Add/Remove]。
按信息指示操作，然后重新启动计算机。计算机重新启动后即完成了卸载。

适用于 Windows 2000 用户

以 “Administrator” 身份登录，然后按以下说明操作。
有关以管理员身份登录的详情，请参阅计算机的操作说明。

1 单击 [Start]-[Settings]-[Control Panel]。
“Control Panel” 窗口出现。

2 双击 [Add/Remove Programs]。
“Add/Remove Programs” 对话框会出现。

3 单击 [Change or Remove Programs]。

4 单击 “Currently Installed Programs” 列表中的 [SonicStage 1.5.XX]，然后单击 [Change/Remove]。

5 单击 “Currently Installed Programs”（当前安装程序）列表中的 [OpenMG Secure Module 3.1]*，然后单击 [Change/Remove]。
按信息指示操作，然后重新启动计算机。计算机重新启动后即完成了卸载。

* 计算机上如果同时装有 SonicStage Ver.1.5 和 OpenMG Jukebox Ver.2.2 或 SonicStage Premium，而您卸载了其中一个软件时，请确保 [OpenMG Secure Module 3.1] 未卸载，因为它通常是由两个软件应用程序共用。

故障检修

如果在使用 SonicStage 软件时遇到问题，请按以下步骤操作。出现信息时，建议您将其记下。

步骤 1：参阅本节“故障检修”中的所述症状。

在操作过程和“设置和使用须知”（第 112 页）中也可以找到各种信息。

步骤 2：参阅 SonicStage 1.5 在线帮助中所述的症状（第 110 页）。

参阅在线帮助中“Additional information”下的“Troubleshooting”。在线帮助的其他部分中也可找到有用信息。

步骤 3：如果在参阅了上述的参考资料后，仍无法解决问题。

查看下表，然后向离您最近的 Sony 经销商咨询。

计算机 • 制造商： • 型号： • 类型：台式/膝上型
操作系统名称：
RAM 容量：
硬盘驱动器（包括 SonicStage 和音频数据） • 驱动器容量： • 可用空间：
安装的包含 SonicStage 的文件夹（如果不是默认文件夹） ¹⁾ • 安装的文件夹位置：
软件版本（SonicStage Ver.1.5） ²⁾ ：
错误消息（如果出现）：
如果使用了外部连接的 CD-ROM 驱动器 • 制造商： • 型号： • 类型：CD-ROM / CD-R/RW / DVD-ROM / 其它（ ） • 到计算机的连接类型：PC 卡 / USB / IEEE1394 / 其它（ ）
如果使用了具有 USB 连接的其它设备 • 设备名称：

- ¹⁾ 如果您未指定目标，该软件会安装在 C:\Program Files\Sony\SonicStage 中。
- ²⁾ 要查看 SonicStage 软件版本，在 SonicStage 窗口中进入 [Menu] - [About SonicStage]，或者参阅随附 CD-ROM 上的版本信息。

如果您的计算机无法识别 Net MD

- **Net MD 是否正确连接到计算机？**

- 如果 Net MD 未牢固连接到计算机，则计算机将无法识别 Net MD。
- 重新连接专用 USB 电缆。如果计算机仍无法识别 Net MD，则断开 Net MD，重新启动计算机，然后重新连接专用 USB 电缆。

- **Net MD 是否放入了 MD？**

请检查 Net MD 中是否放入了 MD。

- **如果计算机在连接了 Net MD 并放入了光盘时仍然无法识别 Net MD，则可能是 Net MD 驱动程序安装不正确。**

请转到 Windows “设备管理器”窗口中的 [USB 控制器]，确认计算机是否能正确识别 Net MD。

如果“设备管理器”窗口中出现 [!] 标志，则表示计算机未正确识别 Net MD。重新安装 Net MD 驱动程序。

1 单击 [Start]—[Settings]—[Control Panel]。¹⁾

2 双击 Control Panel (控制面板) 中的 [System]。²⁾

3 单击 [Hardware]³⁾ 选项卡，然后单击 [Device Manager]。
“设备管理器”窗口会出现。

¹⁾ 在 Windows XP 中，选择 [Start]—[Control Panel]。

²⁾ 在 Windows XP 中，如果 Control Panel (控制面板) 为 “classic” 格式，则双击 [System]；或者，如果 Control Panel (控制面板) 为 “category” 格式，则单击 [Performance and Maintenance]，然后单击 [System]。

³⁾ 视系统而定，[Hardware] 选项卡可能未提供。在这种情况下，请单击 [Device Manager] 选项卡以显示 “设备管理器” 窗口。

如果安装未成功

- **确保在开始安装前关闭了所有 Windows 应用程序。**

如果其它程序正在运行时开始安装，则可能会出现故障。特别是对于需占用大量系统资源的程序，如防病毒软件，更会出现这种情况。

- **请勿在开始安装前将 Net MD 连接到计算机。**

如果安装前专用 USB 电缆连接到计算机，则安装可能无法正确完成。请在安装完成后连接专用 USB 电缆。

- **请确保您的计算机有足够的硬盘驱动器空间。**

硬盘驱动器上需要有 120 MB 或更多的可用空间。计算机如果没有足够的空间，则安装可能无法进行。

- **如果安装似乎要停止**

完成安装可能需 30 分钟或更长的时间，这取决于您的计算机或 CD-ROM 驱动器。安装期间，如果发生以下任一问题，请小心处理。

问题	原因/补救措施
安装似乎在尚未完成之前即已停止。	查看安装窗口下方显示的错误消息。 → 在按住 [Alt] 键的同时按 [Tab] 键。如果出现错误消息，请按 [Enter] 键。安装将继续进行。如果没有消息，则表示安装仍在进行。请等待更长时间。
显示屏上的进度栏没有活动。访问指示灯持续几分钟未发亮。	安装在正常进行。请等待。

- **如果在执行了所有操作后安装仍未成功。**

— 可以将所有文件复制到硬盘进行安装，操作如下：

- 1 在硬盘上创建新文件夹。
 - 2 在 CD-ROM 驱动器中放入附带的 CD-ROM (SonicStage Ver.1.5)。
 - 3 安装窗口出现时，单击 [Exit] 以取消安装。
 - 4 右击开始菜单，并启动资源管理器。
 - 5 在 CD-ROM 驱动器上选择 [SS15E]，然后单击 [Edit]-[Select All]。
 - 6 单击 [Edit]-[Copy to Folder] (或 [Edit]-[Copy])，将所有文件复制到在步骤 1 中创建的文件夹。
 - 7 从 CD-ROM 驱动器中取出 CD-ROM，打开复制到硬盘的文件夹，并双击 [setup.exe]。
 - 8 安装窗口出现时，按显示的说明安装 [SonicStage 1.5]。
- 可以通过 [Start]-[Run] 安装软件，完成安装。

信息和说明

Net MD FAQ

本节介绍了有关 Net MD 的常见问题和回答。

关于 Net MD

什么是“Net MD”？

Net MD 是允许通过 USB 电缆将计算机中的音频数据传送到 MiniDisc 的规格。目前，MiniDiscs 只能用于录制模拟音源（通过麦克风或模拟输入）或 PCM 音源（如 CD）。在计算机上无法录制音频文件。但是，由于有了 SonicStage 和基于诸如 OpenMG¹⁾ 和 MagicGate²⁾ 等此类版权保护技术的其它音乐管理软件，使音频文件转换为 MD 上使用的 ATRAC 或 ATRAC3³⁾ 格式成为可能，从而使计算机文件可以录制到 MD。

- 1) 用于管理录制在计算机等设备上的音频数据的版权保护技术。
- 2) 以计算机和 Net MD 设备之间导入/导出操作形式验证音频数据版权保护状态的技术。
- 3) 录制到 MD 的文件类型。

SonicStage 软件如何使 MD 的使用变得更方便？

- 它允许您将音频数据从计算机录制到 MD。
- 使用屏上操作可轻松进行编辑操作。
 - 标记：可以使用键盘轻松地标记内容。
 - 移动曲目或分组：只需拖放即可移动曲目或分组。曲目移动显而易见。
 - 分组设置：分组易于创建或释放。使用这些操作可以编辑 Net MD 中光盘上的曲目。如果您想编辑 MD 的内容，可将 Net MD 连接到计算机，然后在 SonicStage Device/Media 窗口编辑曲目。

Net MD 上录制的曲目是否可以导入计算机？

不可以。

从计算机中导出的音频数据只能导回到同一台计算机中。使用麦克风或者通过模拟或数字连接在 Net MD 上录制的曲目无法传送到计算机或进行复制。

计算机 ⇔ MiniDisc：可以。

MiniDisc ⇔ 计算机：只有原来从计算机中导出的曲目才可以。

关于编辑

是否可以在 Net MD 上编辑导出的曲目？

- Net MD 上可以进行的操作如下：
 - 标记内容。
 - 登记或释放分组。
 - 移动曲目或分组。
- Net MD 上不能进行以下操作：
 - 添加曲目标志（分隔）/擦除曲目标志（合并）。
 - 删除曲目、分组或整张光盘内容。

关于版权保护

OpenMG 技术*使您可以享受数字音乐，同时也维护了其所有者的版权。OpenMG Jukebox 将音频文件以 OpenMG 格式加密并存储在计算机硬盘上，以防止未经授权的发行。

* 此软件的版权保护技术符合 SDMI (Secure Digital Music Initiative) 规格。

此软件对录制和重放实施了一些限制以保护版权。

您只能将音频文件导入原来导出该音频文件的计算机，而无法将它们复制或导入其它计算机。

有关详情，请参阅“OpenMG 版权保护的特性”（第 125 页）。

您只能将音频文件导入原来
导出该音频文件的计算机。

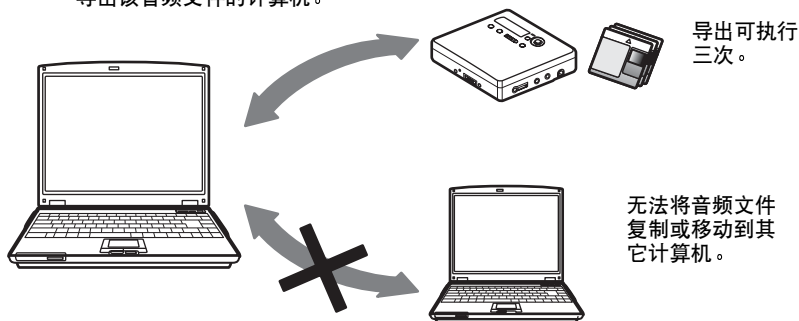

音频内容限制

通过互联网上的音乐发行服务，可以广泛获得高质量的数字音频内容。为防止未经授权的发行而保护其所有者的版权，一些音频内容在发行时对录制和重放作了某些限制。例如，可能限制重放时期或重放数量。在这种情况下，可能无法导出音频内容。

视内容而定，一些可以导出的音频数据在 Net MD 上会受到编辑限制，如不能擦除音频内容或者不能添加或擦除曲目标志。

除从计算机中导出的曲目外，不能导入其它曲目（例如，使用麦克风或者通过模拟或数字连接录制的曲目）。

OpenMG 版权保护的特性

SonicStage 软件的特点在于拥有 Sony 公司开发的用于保护音乐版权的版权保护技术 - OpenMG。OpenMG 采用高级的加密技术保护用于计算机的音乐内容。

用户应了解如下所述的限制。

- 使用 SonicStage 软件录制在硬盘上的音乐在复制到其它计算机时不能播放。
- 不允许在其它计算机上安装同样的 SonicStage 软件。
- 使用规则
如果音乐中包括经由版权所有者或发行者提供的“使用规则”，则操作将限制为在使用规则允许的使用范围。对于不包括“使用规则”的音乐，如激光唱盘，则应用“SDMI 的默认使用规则”。此“SDMI 的默认使用规则”规定一个文件最多只能导出三次。
- 对于与 SonicStage 软件不兼容的音乐内容
在 SDMI 的监管下，此软件将产生禁止复制信号，禁止录制音乐。
- 升级 SonicStage 软件
此软件根据 Sony 与 SDMI 之间达成的当前协议开发。如果以后修改了此协议，一些软件功能则可能不可用。对于这种情况，Sony 公司可提供升级套件，并向用户另收费用。

词汇

ATRAC3

ATRAC3, Adaptive Transform Acoustic Coding3 (自适应变换声学编码 3) 的缩写, 是适应高音质和高压缩率要求的音频压缩技术。

ATRAC3 压缩率比音频 CD 的压缩率高出几乎 10 倍, 从而增加了媒体的数据容量。

MP3

MP3, MPEG-1 Audio Layer3 (MPEG-1 音频层 3) 的缩写, 是由 ISO (国际标准组织) 工作组 - 运动图像专家组确定的音频文件压缩标准。它使音频文件大约能够压缩至标准激光唱片数据大小的 1/10。由于 MP3 编码算法已泄露, 现在有多种适合此标准的编码器/解码器, 包括免费使用的免费软件。MP3 标准因而在计算机领域得到广泛使用。

Music Drive

Music Drive 是管理计算机上音频数据的音乐数据库。在 Music Drive 中, 音频文件可以与艺术家姓名、曲目名和 CD 唱片套影像等信息一起管理, 也可以在不同的播放列表中合并或分类。

OpenMG

用于从发行服务处或 CD 上导入并管理音乐内容的版权保护技术。通过使用适合 OpenMG 的软件, 可以将音频内容加密, 然后再存储到硬盘上以便在该计算机上播放那些音频文件。OpenMG 也防止了通过互联网或其它网络未经授权便发行这些内容。

SDMI

SDMI, Secure Digital Music Initiative (安全数字音乐计划) 的缩写, 是由录音音频内容、计算机和消费电子产品领域的 130 多家公司组成的论坛。它致力于开发可在全世界范围内使用的集成版权保护技术。

SDMI 正在努力创建一种体制, 以阻止对音频文件的不当使用, 并提高合法音乐发行服务水平。版权保护技术 OpenMG 即是基于 SDMI 标准。

Windows Media Audio

这是一种音频压缩技术, 包括名为“Windows Media Rights Manager”的管理系统。

Windows Media 技术

这是一种包括名为“Windows Media Rights Manager”的内容管理系统的技术, 该内容管理系统用于为内容加密, 并将音乐内容与其使用条件一起发行。通过 EMD* 下载的支持 Windows Media Technologies (WMT) 的音频文件可以导入 OpenMG Jukebox 并由其管理。

* EMD 在某些地区可能不适用。

播放列表

播放列表如同一个容器，可用于容纳和分类存放在 Music Drive 中的文件。例如，通过创建一个“爵士”播放列表，然后将您最喜爱的爵士乐曲放到该列表中，您就可以反复播放所有的这些乐曲或者将它们同时导出。

“导入/导出”

导出是指将音乐文件从个人计算机传送到外置设备/媒体（如 Network Walkman）。将导出的音乐文件导回到同一台计算机即为导入。（不能将导出的音乐文件移到其它计算机。）

您可以无限次地导出、导回，然后再导出音乐文件。SDMI 规则中规定，一次最多只能导出音乐文件的四个副本。OpenMG 采用的方法可以同时导出一首歌曲的三个副本，而将第四份副本作为正本保留在计算机。

电子音乐发行（EMD）服务

EMD 是发行可购买音乐文件的站点。

录制方式（位速率）

这是对每秒数据量的度量。速率以 bps（位/秒）表示。在 SonicStage 中，可以从以下三种位速率中选择用于录制音频 CD 或将 MP3 和 WAV 格式的音频文件转换为 ATRAC3 格式：132 kbps、105 kbps 或 66 kbps。选择 105 kbps 时，每秒钟处理的信息为 105000 比特。如果该位速率较大，则表示播放音乐使用了大量的信息。因此，105 kbps 数据比 66 kbps 数据产生的音质更好，而 132 kbps 数据比 105 kbps 数据提供的音质更好。但是，诸如 MP3 格式的音频文件具有不同的编码方法，因此音质不仅仅由位速率决定。

索引

字母

ATrac3 122, 126
AVLS 66
BEEP 60
CD-ROM 97
Device/Media 106, 111
DSP TYPE-S 93
EMD 服务 127
G-PROTECTION 93
HOLD 13
MDLP 28
MP3 126
Music Drive 103, 126
Net MD 95, 122
Net MD 驱动程序 120
OpenMG 126
OpenMG Jukebox 软件 98, 114
SDMI 126
SonicStage Premium 98, 114
SonicStage 软件 (早期版本) 98, 114
USB
 电缆 11
 支座 16
Windows 2000 117
Windows 98 Second Edition 116
Windows Millennium Edition 116
Windows XP 116
WMA 126
WMT 126

A

安装 99

B

版权保护 124
背景光 67
备份 115
编序播放 35
标记 105
 光盘 42
 曲目 42
标签
 播放 35
 添加 35
播放方式
 分组 49
 曲目 34
播放列表 106, 127

C

擦除
 分组 54
 曲目 47
 整张光盘 47
菜单 72
充电 16
重新标记 43
传送
 到计算机 102
 至 Net MD 106

D

导出 106, 122, 127
导入 122, 127
电池
 电池寿命 18
 干电池 17
 内置电池 16
对比度 67

- F**
分隔
 预演 45
 直接 45
分组
 播放 49
 擦除 54
 解除 52
 录制 48
 设置 51
 跳跃 49
 移动 54
分组编序播放 50
附件
 附带 11
 可选 78
- G**
个人光盘存储器 70
- H**
合并曲目 46
- J**
检查
 播放位置 33
 剩余时间 26, 33
 时钟 60
- K**
快速模式 65
- L**
连接 40, 101
 充电时 16
 模拟 29
 数字 21
录制
 MDLP 方式 28
 不重写曲目 61
 模拟 29
 声级 32
 数字 20
 添加曲目标记 31
 通过麦克风 30
录制导航窗口 103
录制方式 (位速率) 104, 107, 127
- M**
名称
 分组 52
 光盘 41
 曲目 41
- Q**
启动 (软件) 102
清洁 77
曲目标记
 擦除 (合并) 46
曲目标志
 添加 (分隔) 45
- S**
删除 (软件) 116
声音均衡器 36
时钟 60
手动录制 32
数字声音预设 36
数字音调控制 37
- T**
同步录制 27
- X**
系统环境 97
系统限制 97
卸载
 Windows 2000 117
 Windows 98 Second Edition 116
 Windows Millennium Edition 116
 Windows XP 116
虚拟环绕 36
- Y**
移动
 分组 53
 曲目 44
音频 CD 94, 103
硬盘
 存储 103
 可用空间 97, 115
乐曲定时器 38
- Z**
在线帮助 110
自动时间标记 31



使用基于不含有VOC
(挥发性有机成分)
的植物油的油墨在
100%回收纸上印刷。

<http://www.sony.net/>

Printed in Japan