

使用说明书 数码音频播放器

型号 **SV-MP500V**
SV-MP510V

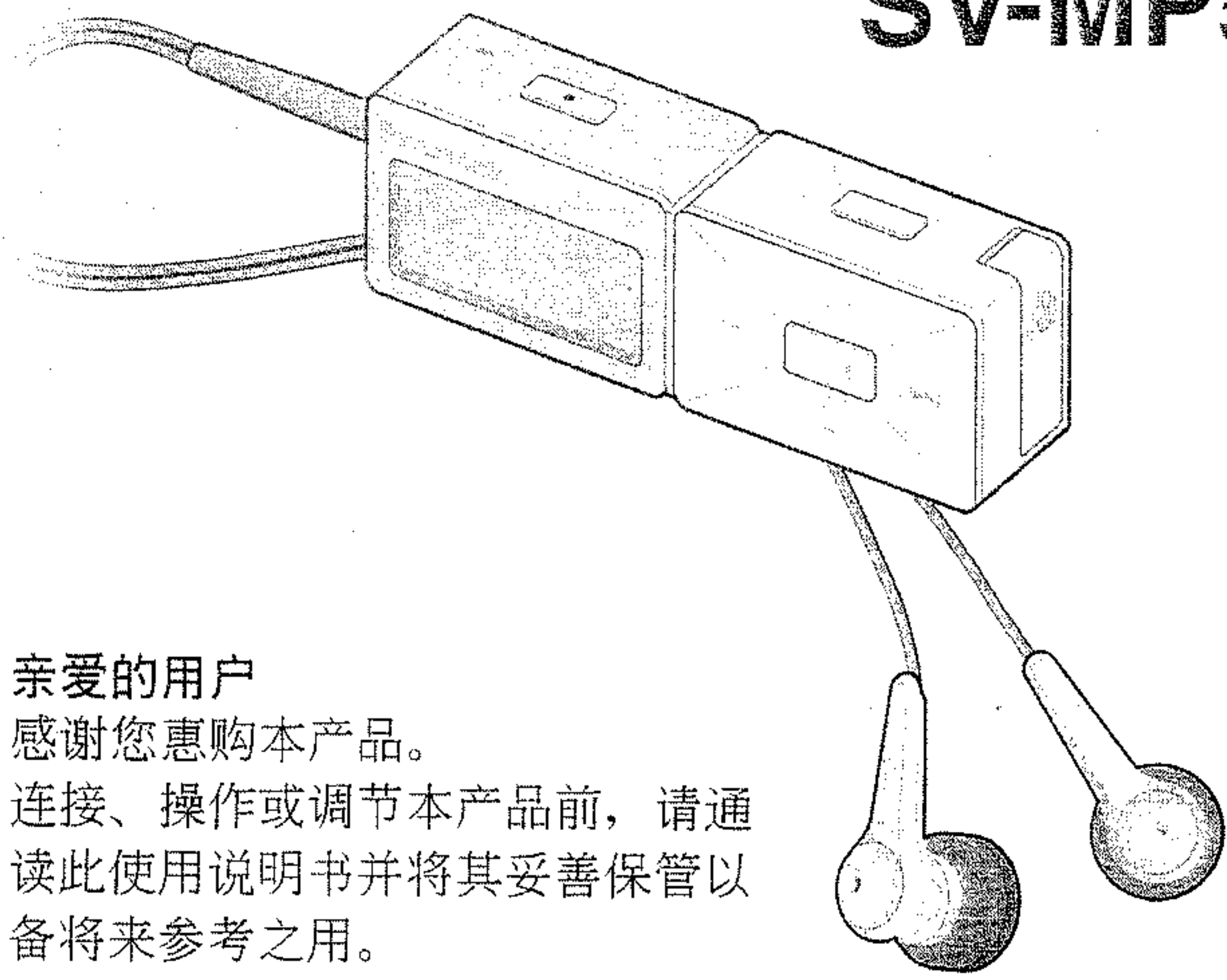

亲爱的用户
感谢您惠购本产品。
连接、操作或调节本产品前，请通
读此使用说明书并将其妥善保管以
备将来参考之用。

注意
本产品没有防水功能，切勿将本产品暴露于过度湿气。

GC GK Cn

Matsushita Electric Industrial Co., Ltd.
Web site: <http://www.panasonic.co.jp/global/>
松下电器产业 日本大阪 台湾制造

RQTT0659-K
M1004SF0

提供附件

- 1 个交流电源适配器
 - 1 个充电电池（附电池盒）
推荐的更换用充电电池: ZBRP-BP65HE(氢
化镍金属充电电池)
 - 1 付立体声耳机
 - 1 条 USB 连接线
 - 1 张 CD-ROM (USB 驱动程序)
 - 1 条挂带
- 注意事项: 使用挂带时要小心。如果使
用不当的话有造成窒息的危
险。

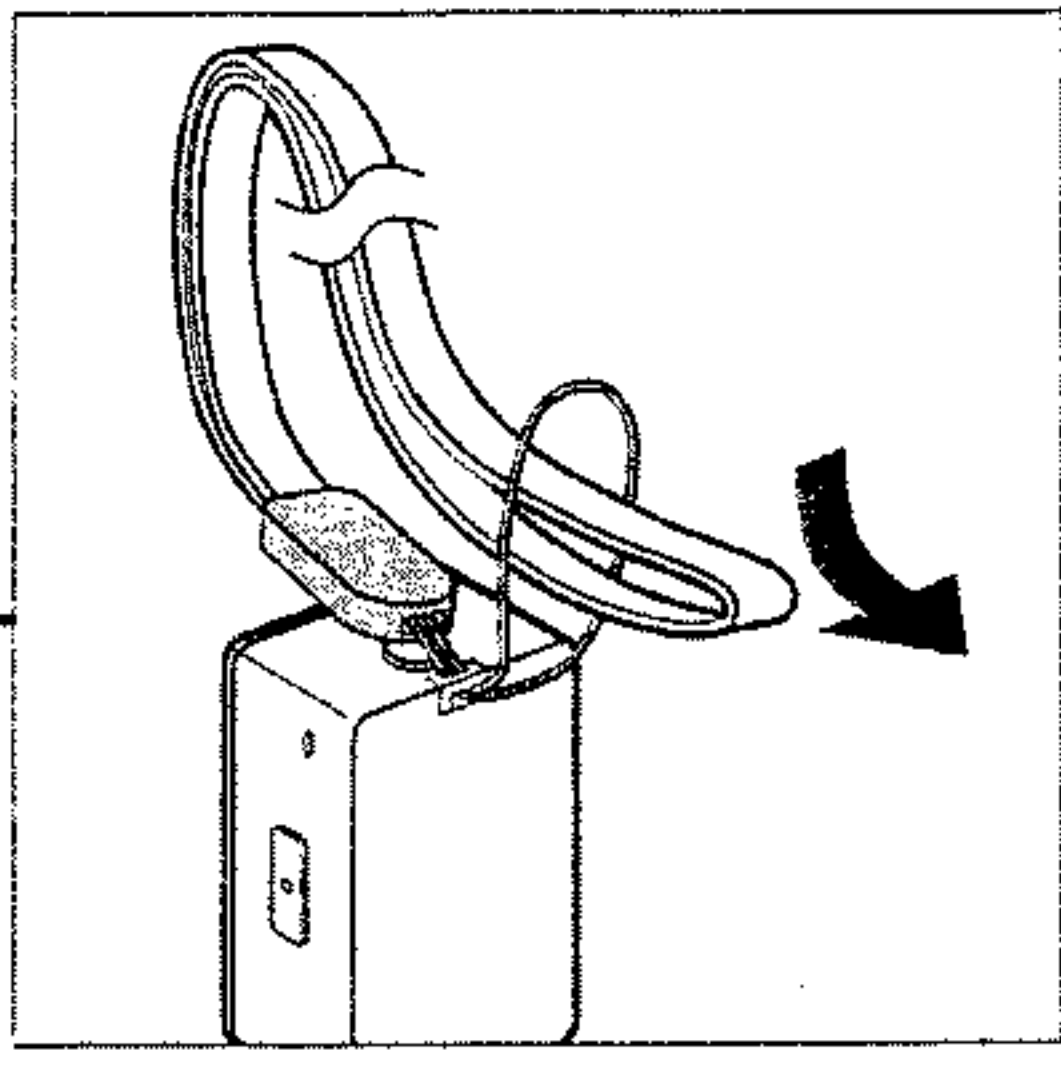

各控制器的部位

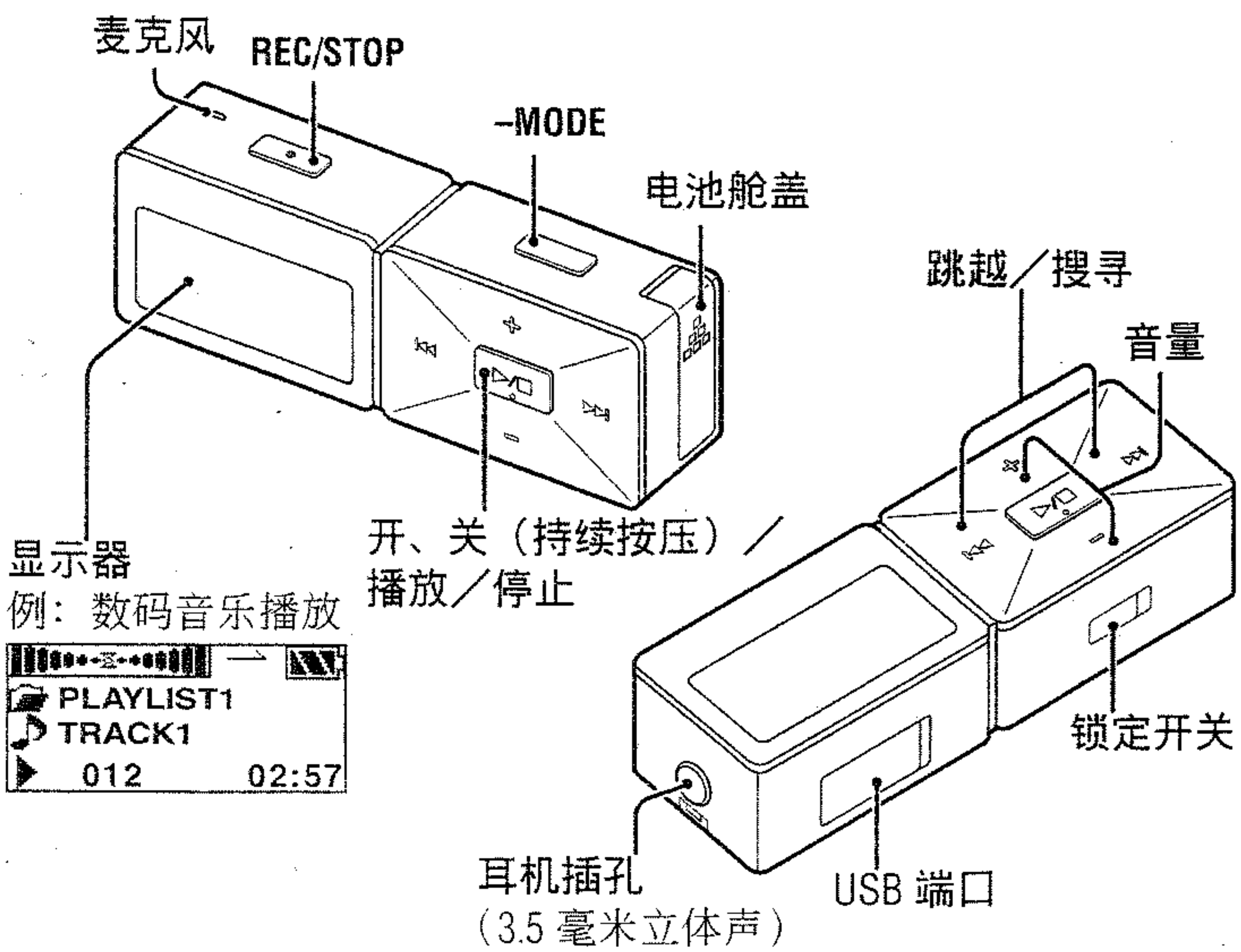

- Windows Media Player (推荐使用 9.0 版或更新版本) 免费下载
网址:
<http://www.microsoft.com/downloads/>
 - 支持 MP3 和 WMA 音乐文件的播放
 - 语音录音用的内建麦克风
 - 附录音功能的内建 FM 调谐器
 - 便携式数据保存设备 (可直接插入电脑)
 - 备有反复、跟随和比较功能的语言学习
 - 总目录 (数码音乐播放、FM 收音机、数码录音) 最多可收容
383 首乐曲。
- 这些表所示为数码音乐播放、语言学习、FM 收音机、数码录音和
系统设定模式下可以选择的模式菜单项目。

■ 数码音乐播放

模式	选项
音乐模式	标准 / 摇滚 / 爵士 / 流行 / 古典 / 使用者定义
播放模式	一般模式 / 全部循环 / 选择 单曲循环 / 随机播放
讯息显示	信息 (歌手 / 文件 格式 / 比特率)
删除模式	单曲 / 目录删除 / 全部删除

■ 数码录音

模式	选项
录音模式	HQ / SP / LP 选择
速度控制	LOW-NOR
删除模式	单曲 / 全部录音档

■ FM 收音机

模式	选项
自动搜寻	频率设定 / 频道设定 记忆
地区频带切换	50 kHz / 100 kHz / 200 kHz

■ 语言学习

模式	选项
播放模式	一般模式 / 全部循环 / 选择 单曲循环
复读模式	手动复读 设定
速度控制	LOW-NOR
删除模式	单曲 / 目录删除 / 全部删除

■ 系统设定

模式
语言选择 / 自动关机设定 / 背光时间调整 / 对比度调整 / 图形表示 / 睡眠设置

充电电池 (附件)

初次使用前请充电

1 装入充电电池。

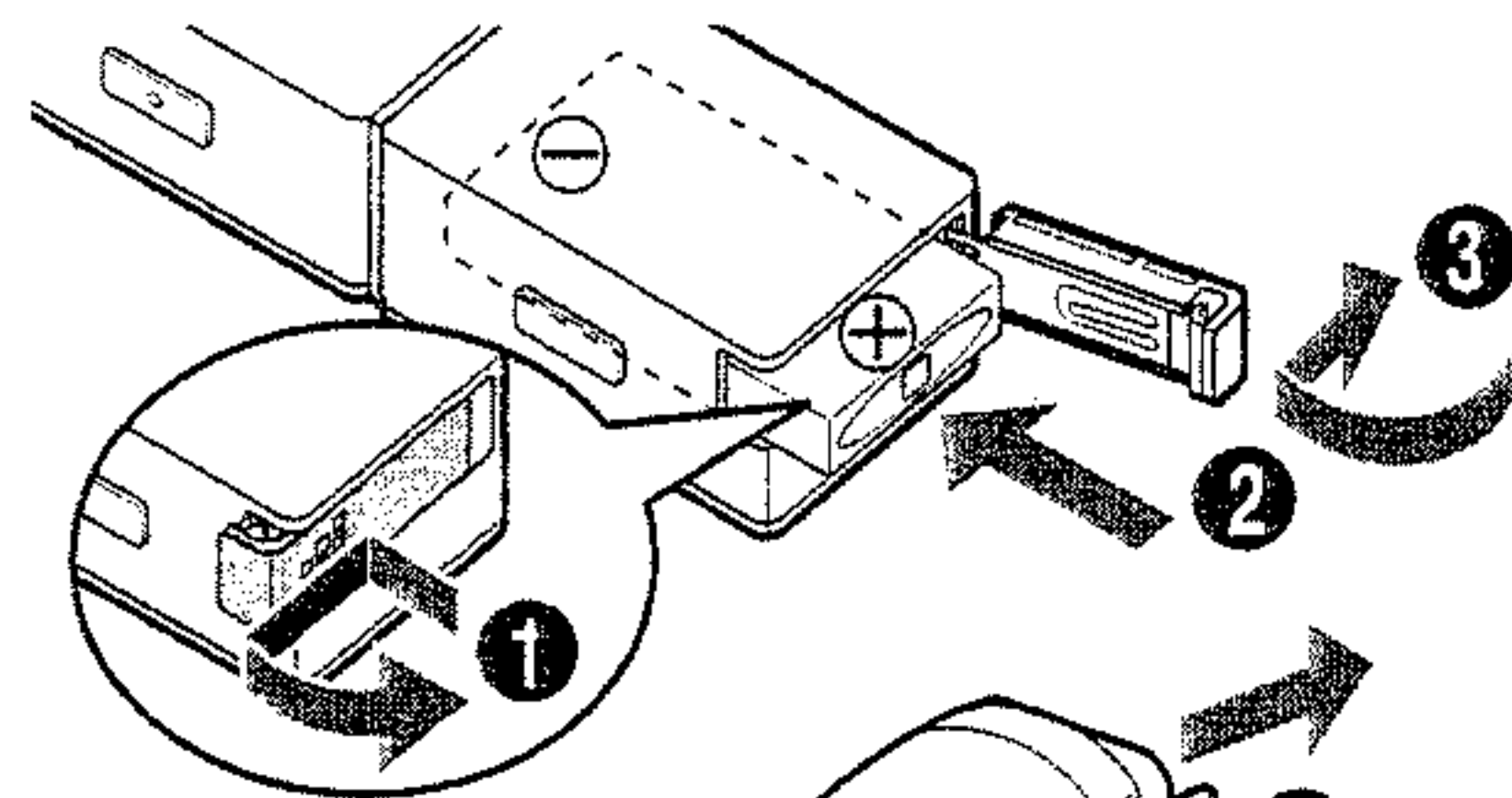

2 给电池充电。

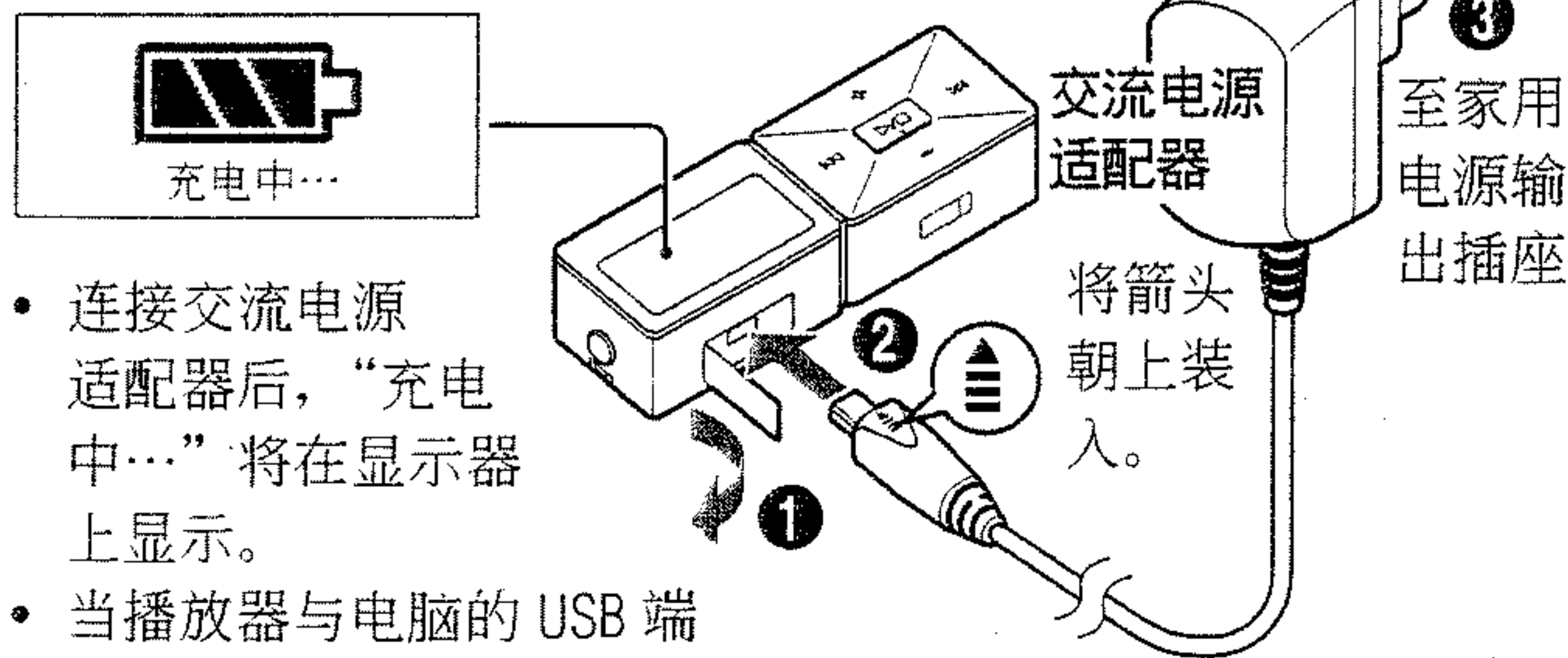

- 连接交流电源
适配器后，“充电
中...”将在显示器
上显示。
- 当播放器与电脑的 USB 端
口连接时，也可进行充电。
(→第 2 页)
- 如果使用一 USB 集线器或延长电缆
的话，将不能确保操作。

充电时间: 约 6 小时
• 当完成充电时，显示
器将关闭。

■ 电池指示灯

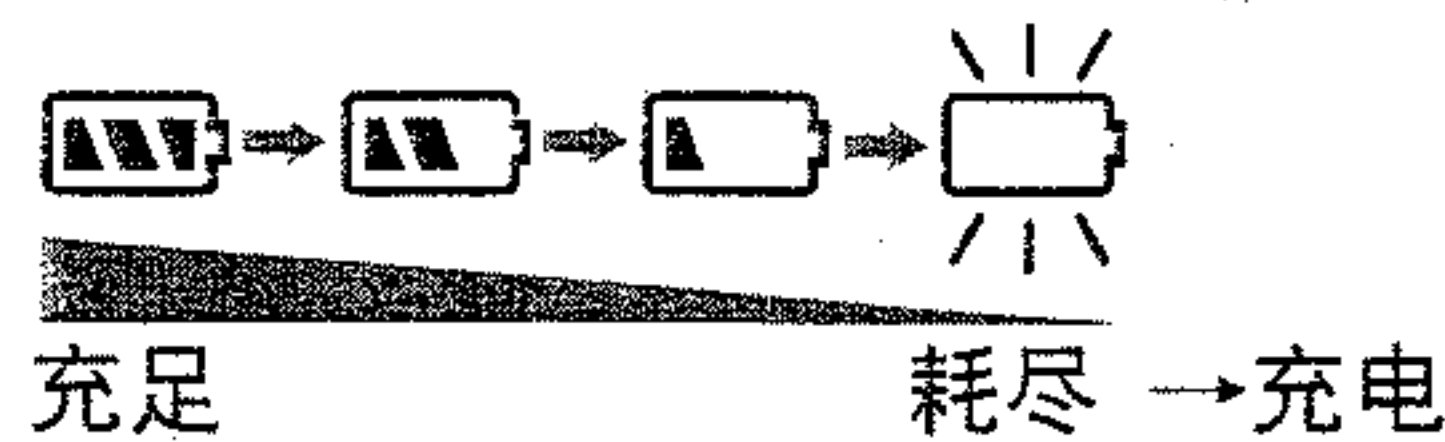

- 注**
- 充电过程中不能播放。
 - 当连接交流电源适配器时本机将处于待机状态。只要交流电
源适配器连接至电源输出插座上时，初级电路将总是处于“带
电”状态。
 - 交流电源适配器的构造根据使用地区不同有所不同。
 - 请尽可能使交流电源适配器电缆保持平直。将其过度弯曲可
造成意外事故。
 - 充电完成后请将本机静置约 20 分钟左右，才可取出电池。

OS: Microsoft® Windows® 98SE、Windows® Me、Windows® 2000 Professional、Windows® XP Home Edition/Professional

驱动器: CD-ROM 驱动器

- 本播放器和 USB 驱动程序不能用于 Microsoft® Windows® 3.1、Windows® 95、Windows® 98、Windows NT® 和 Macintosh®。

USB 驱动程序:

- 不能保证在升级 OS 上的操作。
- 不能保证在事先安装以外的 OS 上的操作。
- 不支持多 CPU 或多引导环境。
- 仅有系统管理员 (管理员) 身份的用户可使用此软件。

连接至电脑和下载文件

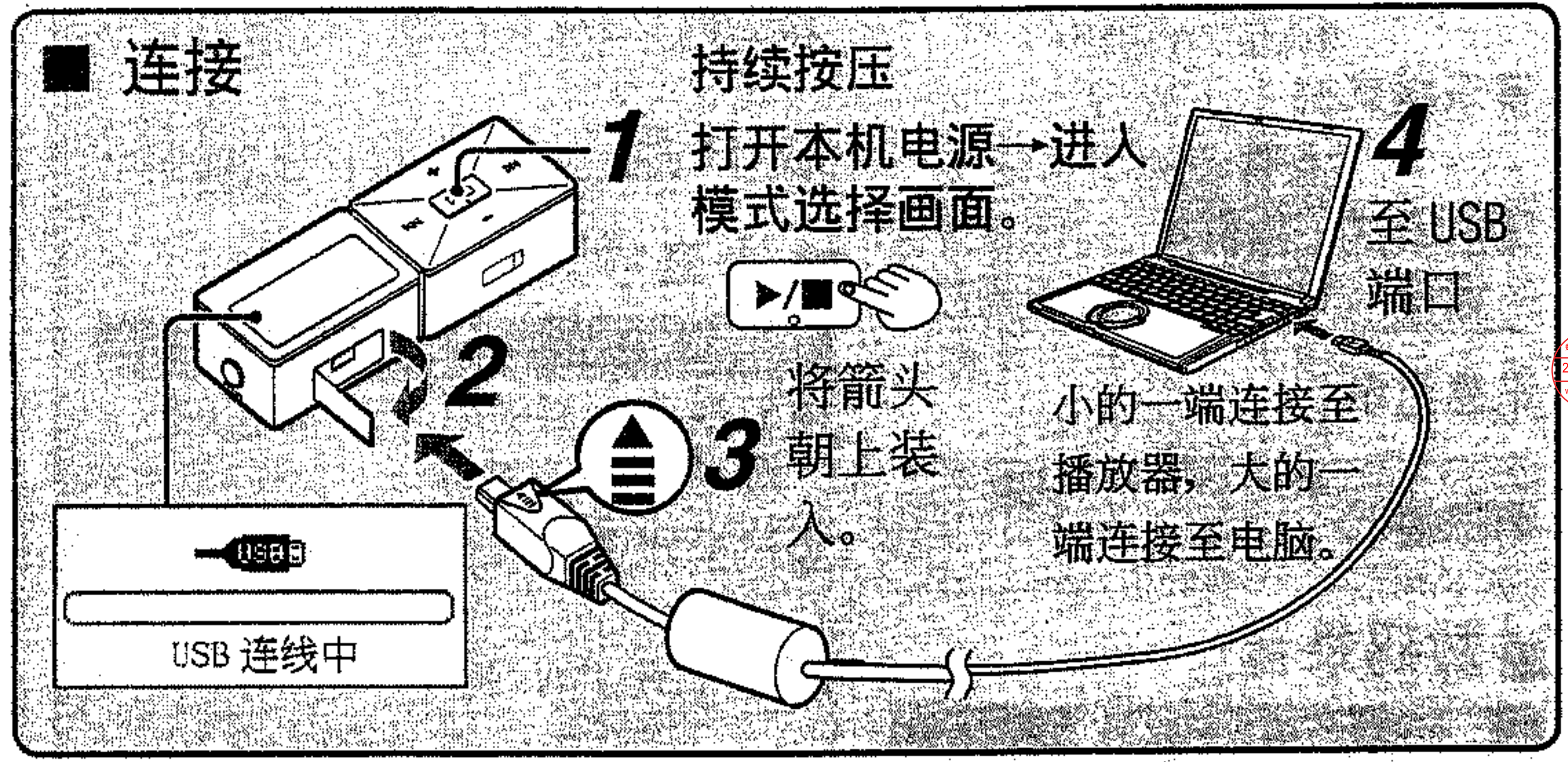

连接后

- **Windows® ME、2000 或 XP:** 电脑将自动找到并安装播放器用的驱动程序。
- **Windows® 98SE:** 将所附的 CD-ROM 放到驱动器内, 然后按照电脑画面上的指示安装驱动程序。

播放器在 My Computer 或 Explorer 内将呈现为可拆卸驱动器或设备。

下载 MP3 和 WMA

1. 打开 My Computer 或 Explorer 内的播放器文件夹 (可拆卸驱动器或设备)。
 2. 打开 PLAYER 文件夹。
 3. 从电脑的文件夹将 MP3/WMA 文件复制并贴上或拖放到 PLAYER 文件夹内。播放器显示器上将会显示出“下载中...”字样。当完成下载时,“USB 连线中”将重新出现。
 4. 如果电脑使用说明书中有卸下 USB 连接线的说明的话, 请将其卸下。
- 也可先将文件放到一个新的文件夹内, 然后将该文件夹放到 PLAYER 文件夹内。这些文件夹将被播放器视为子列表, 当选择目录时, 其名称将会出现。

- 注**
- 本机可显示出用电脑制作的文件名的头 20 个字符。
 - 由于内部字体的限制, 某些字符不能显示。
 - 支持 MP3 ID3 V1 标签、ID3 V2 标签和 WMA 标签。
 - 如果没有 ID3 标签, 显示器将显示出“文件名 .mp3”。
 - 即使下载受到 Windows Media Player 保护的歌曲也不能播放。
 - 不能经由电脑播放本播放器内的 MP3/WMA 文件。
 - 请尽可能使 USB 连接线保持平直。将其过度弯曲可造成意外事故。
 - 如果使用一 USB 集线器或延长电缆的话, 将不能确保操作。
 - 如果本机所设定的语言与 MP3 上所刻录的 ID3 标签信息语言不同的话, 将不能正常显示。

锁定 (HOLD) 开关

按钮操作将被忽视, 这可以防止下列现象:

- 意外打开本机造成电池消耗。
- 播放或录音的中断。

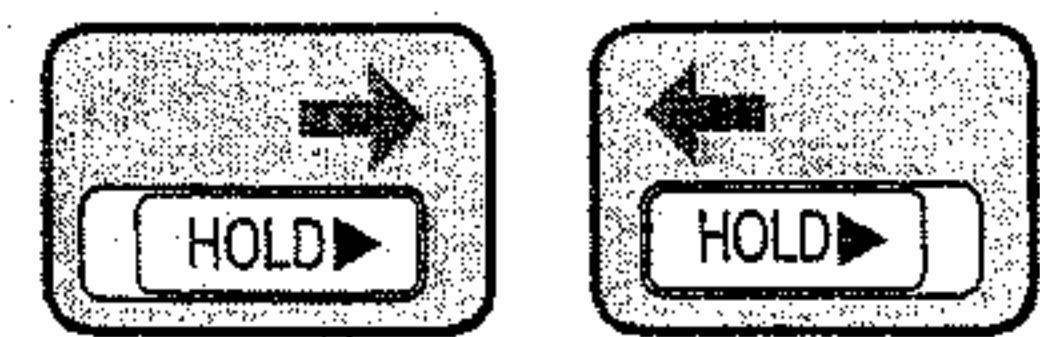

锁定 (HOLD) 解除 (操作前) 启动

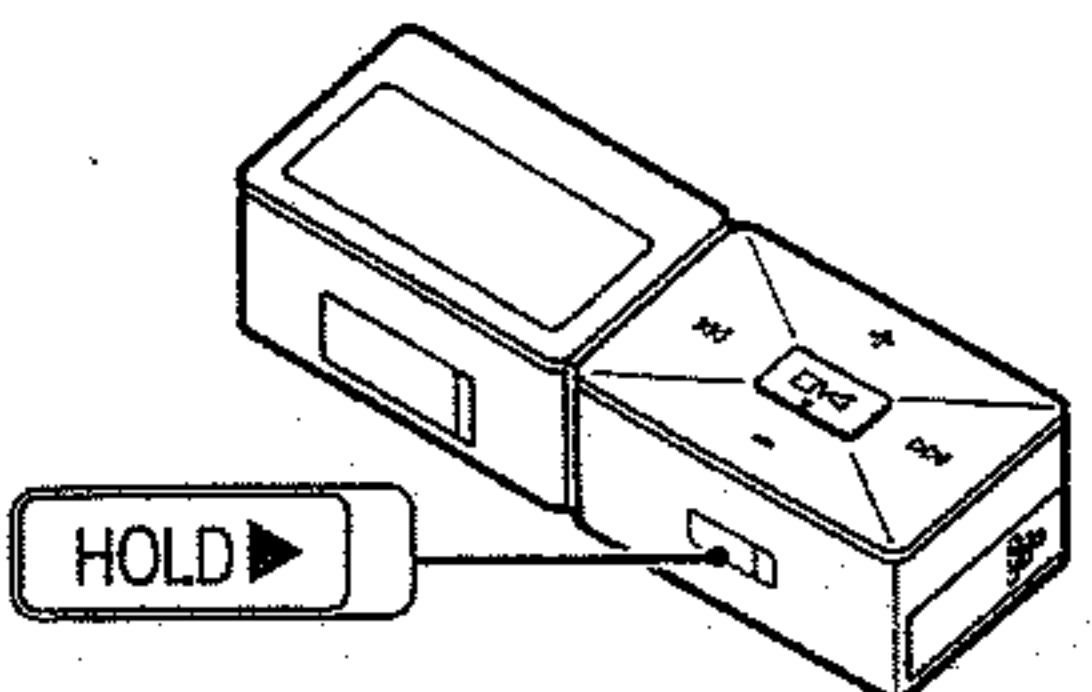

可拆卸驱动器或设备 (本机)

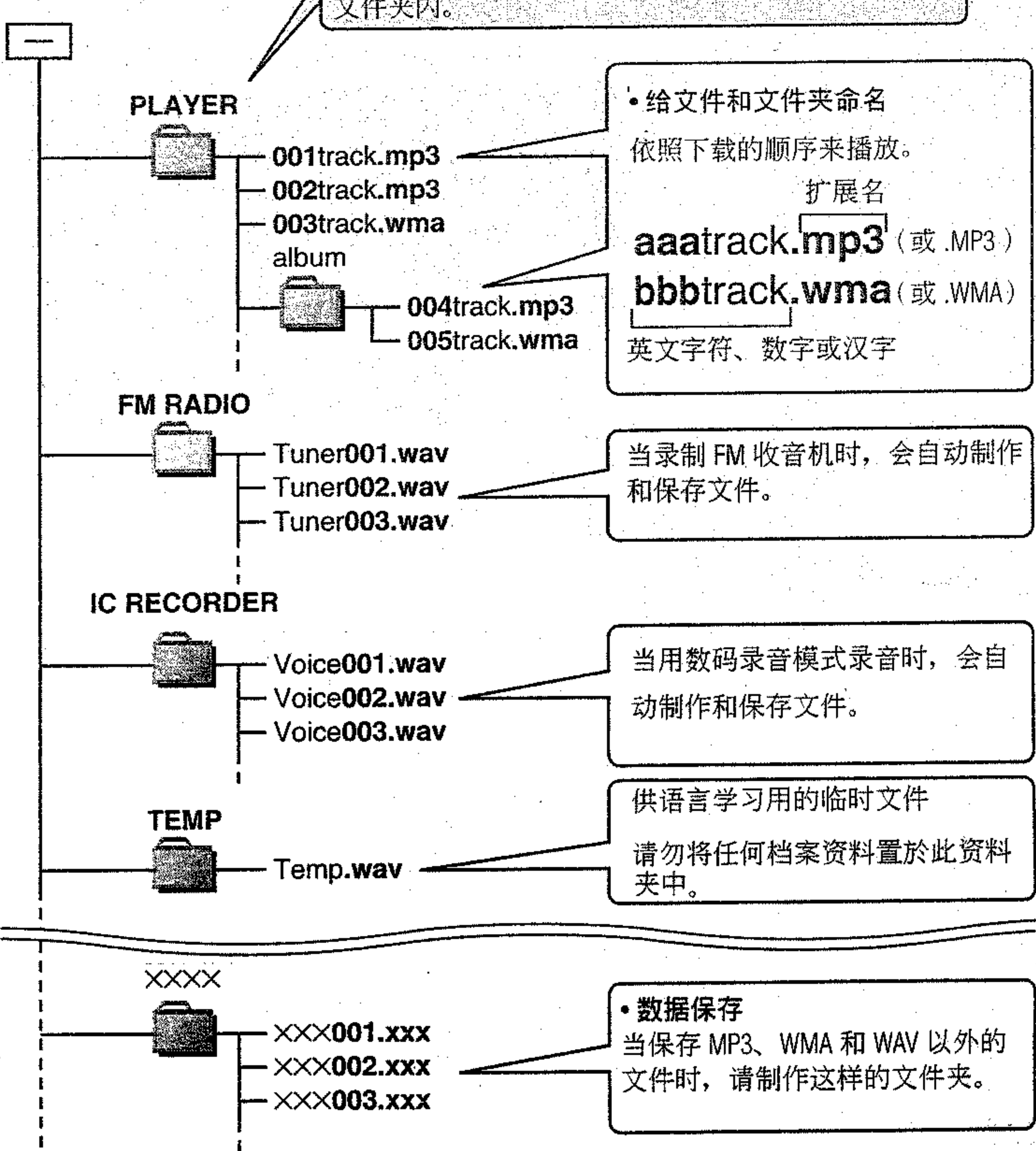

- 注**
- 最多 383 首乐曲。最多 10 文件夹。
 - 放在 PLAYER 文件夹以外的音乐档案在卸下 USB 连接线时将被删除。
 - 不能从本机 PLAYER 文件夹将 MP3/WMA 文件载入电脑, 但可将其删除。
 - 当用数码录音或 FM 收音机录音时, 切勿取出电池。不然会遗失当时录制的全部数据。
 - 如果要播放不是用本机的 FM 收音机或数码录音制作的 wave 文件 (xxx.wav) 时, 本机可能会停止工作。此时, 请重新插入电池并重新启动本机。
 - 以数码录音为例, 假设所录制的最大数目已到了 Voice100。如果删除了 Voice005 和 Voice016 的话, 这两个将变成空白号码。此后如果添加某个录音的话, 将变为 Voice005, 其下一个录音将成为 Voice016。
 - 本机与 Windows Media Audio 9 (WMA9) 兼容, 但不与 WMA9 Professional/Lossless/Voice 和 MBR* 兼容。
* MBR (多比特率): 含有以数个不同比特率编码之相同内容的文件。
 - VBR 格式的 MP3 音乐档案, 部份机能可能无法正常动作。

保存数据

- 用本机的数码录音或 FM 收音机录制的数据可载入电脑内。
- 本机内的 MP3 和 WMA 文件不能载入电脑内。
- 可将本机做为可拆卸驱动器, 用 USB 连接线连接至电脑保存电脑数据。(→左栏)

显示

NO TRACK PLAY	• 播放器内无音频数据。
电力不足	• 充电电池可能耗尽, 请给其充电。
未放电池	• 未将充电电池装到本机内。
锁定	• 锁定 (HOLD) 开关打开了。
记忆体已满	• 内存已满。
TRACK OVER	• 正在向目录录制 383 首以上的乐曲。

规格

内存尺寸:	SV-MP500V: 128 MB SV-MP510V: 256 MB
所支持的取样频率:	MP3 32 千赫、44.1 千赫和 48 千赫 WMA 8 千赫至 44.1 千赫
声道数目:	立体声, 2 声道 (数码音乐播放、FM 收音机) 单声道, 1 声道 (数码录音、FM 录音)
频率响应:	20 赫兹至 20,000 赫兹 (+0 分贝、-6 分贝) (数码音乐播放) 300 赫兹至 4,300 赫兹 (数码录音、HQ 模式)
麦克风杂信比:	30 分贝 (数码录音、HQ 模式)
收音机频率范围 (FM):	87.90 兆赫至 107.90 兆赫 (以 200 千赫为步级) 87.50 兆赫至 108.00 兆赫 (以 50/100 千赫为步级)
输出:	4.5 毫瓦 + 4.5 毫瓦 (16 欧姆、M3 插孔)
电源:	直流 1.2 伏 (一节充电电池)
大致播放时间*:	10 小时 (数码音乐播放) 5 小时 (FM 收音机)
大致录音时间*:	9 小时 (数码录音、HQ 模式) 5 小时 (FM 收音机)
机壳尺寸 (宽 x 高 x 深):	70.0 x 22.2 x 14.0 毫米
质量:	带电池时 36.2 克 不带电池时 23.5 克
交流电源适配器输入:	交流 110 伏 - 240 伏 50 赫兹 / 60 赫兹

- 规格如有变更, 恕不另行通知。
- 所显示的播放时间根据工作条件变化。
- 质量和尺寸为近似值。
- MB 表示一百万字节。实际可使用的容量可能较少。
- * 当所附的充电电池充足电时。

注意和使用

- 如果将耳机连线和挂带绕在本机上时, 要留出一些松弛度。切勿:
- 将本机拆卸、改装, 将其掉落到地上或使其受潮。
- 在直射阳光下、有腐蚀性气体、暖气排风口或取暖电器等处使用或保管。
- 在潮湿或多尘之处使用或保管。
- 用力打开电池舱盖。
- 以大音量播放头戴耳机或耳机。

■ 电池

- 切勿剥掉电池的外壳, 也不要使用外壳已经脱掉的电池。
- 插入电池时要将 + 和 - 极对好。
- 如果长时间不使用本机的话, 要将电池取出来。
- 切勿将电池投弃到火中, 使其短路, 将其拆卸或置于过热的环境中。
- 置于幼儿够不到之处。
- 意外吞咽下电池可造成胃肠损伤。

■ 过敏

如果戴耳机或其他任何接触到皮肤的部件时感到不适的话, 请中止使用。继续使用会诱发皮疹或其他过敏反应。

注意事项:

- 与电脑连接时仅可使用所附的屏蔽接口电缆。
- 为减轻头戴耳机、耳机或麦克风电缆所致的无线电干扰, 请仅购买电缆长度在 3 米以下的部件。

本机供在温和气候地区使用。

警告:

为了减少火灾、触电或产品损坏的危险, 请勿让本机遭受雨淋、受潮、滴上或溅上水, 也不要将诸如花瓶等盛水之物置于本机上。

注意!



- 为了确保良好的通风条件, 请勿将本机安装或置于书柜、内藏式机柜或其它密闭的空间里。勿让窗帘或任何其它物体堵塞通风孔, 以免因过热而造成触电或火灾危险。
- 切勿让报纸、桌布、窗帘等物品堵塞住本机的通风孔。
- 切勿将诸如点燃的蜡烛等明火火源置于本机上。
- 废弃处理电池时要尽量采取不破坏环境的方式。

保养

用一柔软的干布进行清洁。
切勿使用任何类型的砂纸、去污粉或酒精、苯等溶剂。

故障排除指南

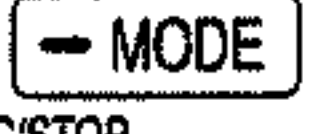
要求进行维修前, 请进行下列检查。如果对检查要点有不明之处或表中所述的解决办法没有解决问题的话, 请向经销处洽询。

不能操作	<ul style="list-style-type: none"> • 锁定 (HOLD) 功能启动了。 • 充电电池可能耗尽了。
充电后播放时间短	<ul style="list-style-type: none"> • 这在初次给电池充电或长时间未使用这些电池时发生。充过几次电后播放时间会恢复的。 • 如果即使在给电池充足电后播放时间仍极短的话, 电池可能已经过了其使用寿命。充电电池可进行约 300 次左右的充电。
无声音或杂音大	<ul style="list-style-type: none"> • 务必要将耳机插头插牢。 • 用清洁的布擦拭插头。 • 调高音量。
播放不能从停止播放之处的乐曲	<ul style="list-style-type: none"> • 在下列情况下此功能不会工作: 进行下载、录音、删除文件或给电池充电时。随机播放模式启动时。
播放不能从第一首乐曲开始	<ul style="list-style-type: none"> • 随机播放模式启动时。 • 播放一般会从上一次停止播放处的乐曲恢复。用跳越功能 返回到第一首乐曲。
本机停止工作	<ul style="list-style-type: none"> • 将充电电池取出约 5 秒钟, 然后将其重新装入。 • RESET (复位) 步骤 <ol style="list-style-type: none"> 1. 将锁定 (HOLD) 开关设为开。 2. 打开本机。 3. 按钮  3 次。 4. 按  钮。 <p style="border: 1px solid black; padding: 2px; text-align: center;">本机内的全部内存将被删除。</p>
显示过暗或过亮	<ul style="list-style-type: none"> • 调节对比度。(→第 6 页)
播放不能立即开始	<ul style="list-style-type: none"> • 根据本机内数据的量不同, 下载/录音或更换电池后, 可能会需要一些时间才能开始播放。
在充电过程中交流电源适配器及主机有微温现象	<ul style="list-style-type: none"> • 这是正常现象。

本产品在使用过程中, 可能会受到移动电话的无线电波干扰。如果这种干扰明显的话, 请将本产品远离移动电话使用。

设备应放在交流电源输出插孔附近, 电源插头应放在出现故障时能够便于插拔之处。

• Microsoft 和 Microsoft 标志、Windows、Windows 标志、Windows NT 和 Windows Media 是 Microsoft Corporation 在美国和其他国家的商标或注册商标。



- WMA 是由 Microsoft Corporation 开发出的一种压缩格式。可以获得与 MP3 相同的音质, 但文件尺寸却比 MP3 小。
 - MPEG Layer-3 音频解码技术获得 Fraunhofer IIS 和 Thomson Multimedia 公司的使用许可。
 - 使用说明书中所提及的其他系统和产品名称一般均为与开发该系统或产品有关厂商的注册商标或商标。
- 在本使用说明书中将不使用 ™ 和 ® 符号来标明注册商标和商标。

播放乐曲 (数码音乐播放模式)

在5秒钟之内进行各个步骤的操作

准备: 下载 (→第2页) 或录制乐曲 (→第5页)

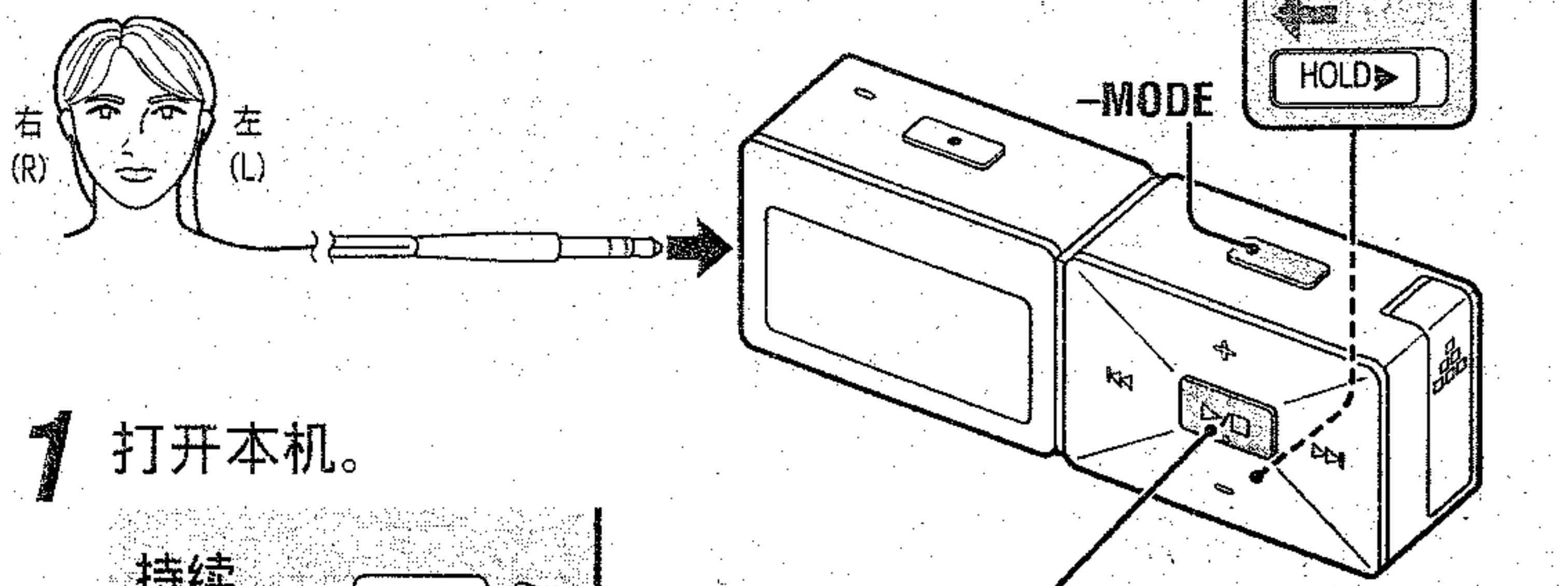

1 打开本机。



本机将强调显示上次使用的模式。

2 选择数码音乐播放。

如果已经选择了数码音乐播放, 跳过这个步骤。

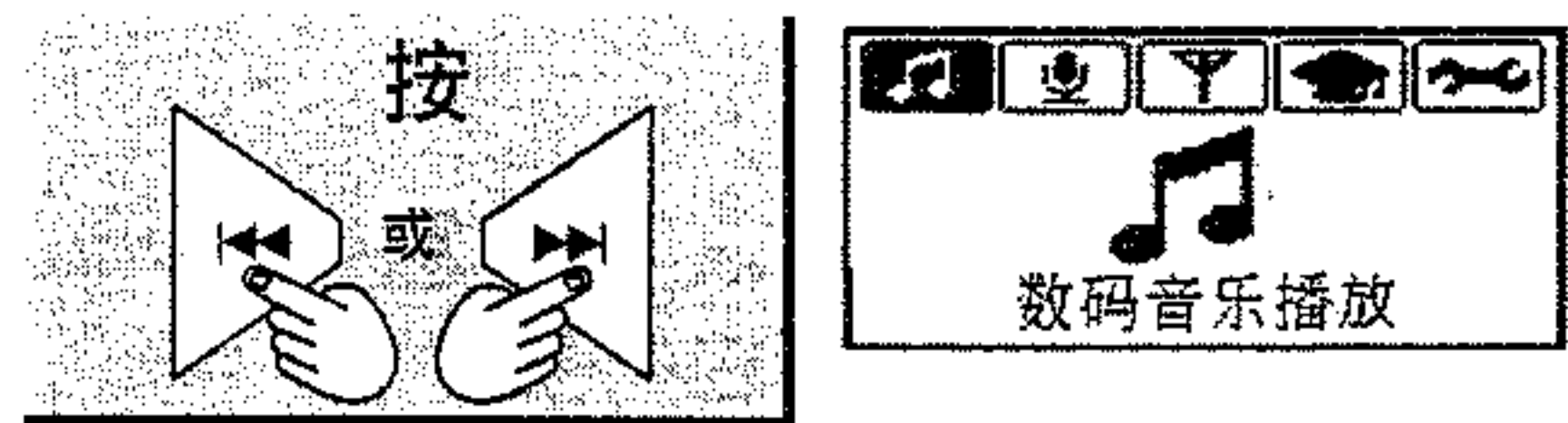

3 选择目录。

• 要播放录音时, 请选择 FM RADIO 目录。

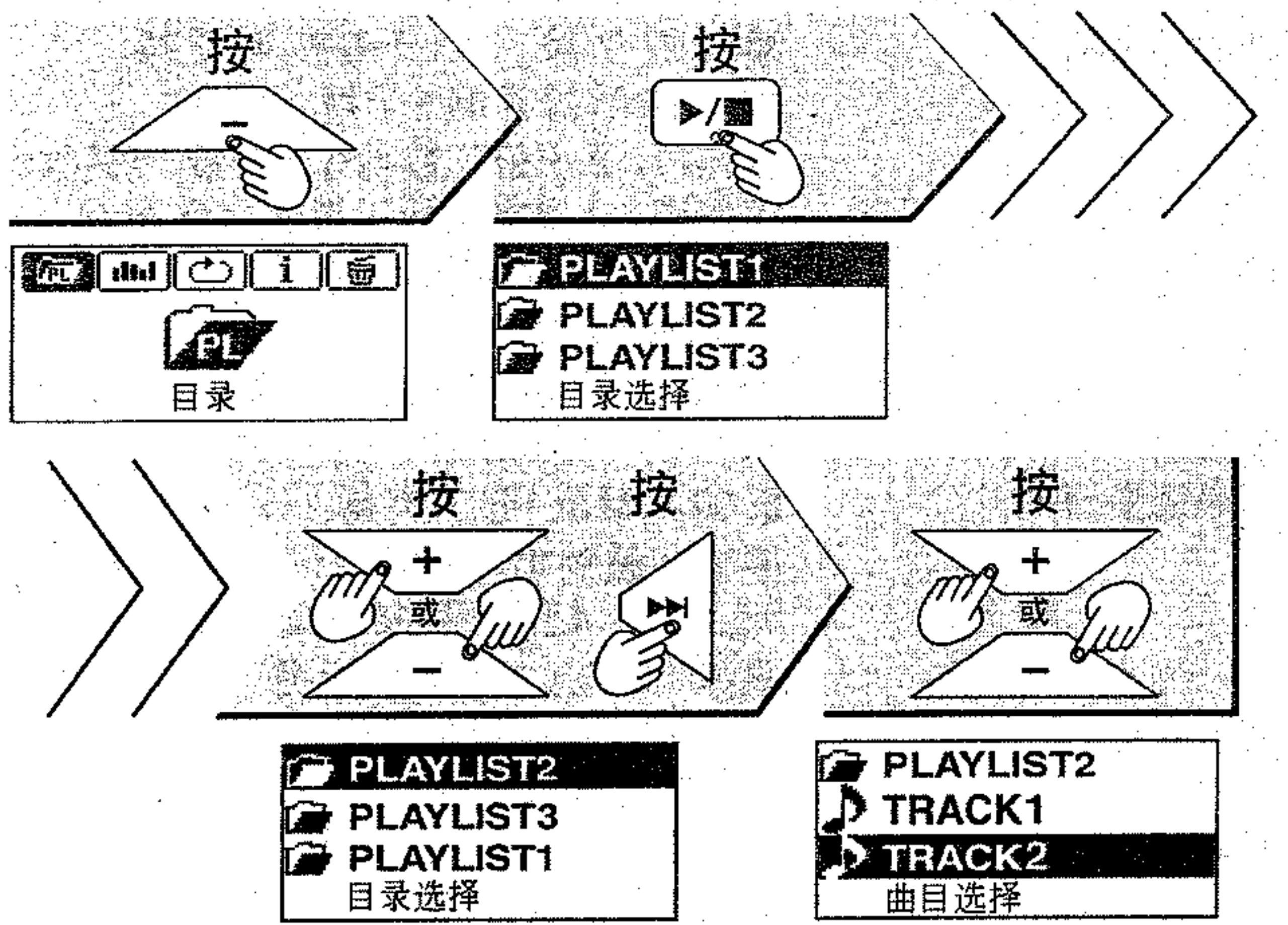

4 开始播放。



播放将停止在目录的末尾处。

调节音量	按 或 (0-25)	音量 PLAYLIST1 TRACK1
设定模式 其他模式	持续按压	跳越 按 反向 正向
A-B 间复读模式 播放两点之间重复。	在开始点 (A) 按 , 在结束点 (B) 再按一次 可将其取消。	停止 按 恢复 当下次按 时, 播放将从停止之处恢复。
		节电 当约 15 秒钟未工作后, 电源将自动关闭。 • 这个时间间隔可进行调节。 (→第6页)

使用语言学习功能 (语言学习模式)

在5秒钟之内进行各个步骤的操作

准备: 下载语言学习功能的模范录音。

选择语言学习, 如同数码音乐播放使用播放、跳越、搜寻、停止、恢复、关闭和改变模式。
(→上述)

重复欣赏模范录音 (追溯复读模式)

重复欣赏所指定的追溯返回部分。

1 打开追溯复读模式。(→第6页, “语言学习、复读模式设定”)

2 播放过程中按 .

3 欣赏模范录音。

播放将退回 6 秒钟重复三次。重复的次数和追溯返回时间可变更。
(→第6页, “语言学习、复读模式设定”)

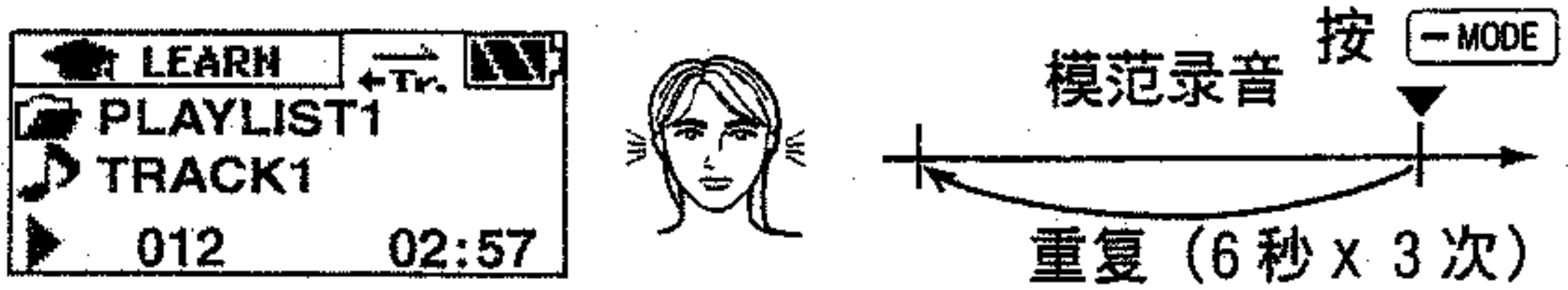

将模范录音和您的语音进行对比 (COMPARE)

可将录制有您自己语音和模范录音的发音连续播放进行对比。

1 开始播放。

2 按 .

3 当“RECORDING”出现时, 请对著麦克风讲话。

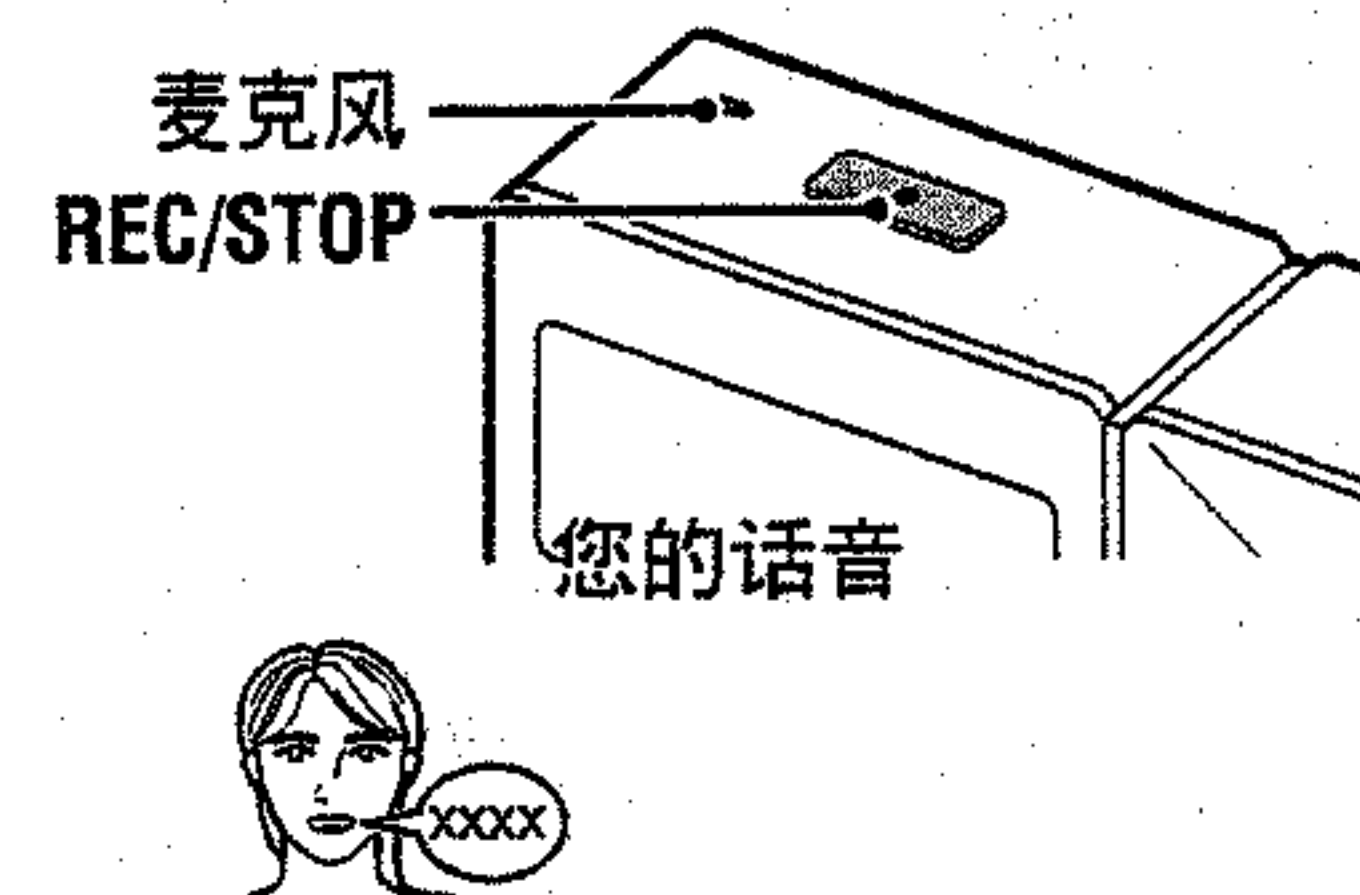

4 按 .

5 当显示出“PLAYING”时, 请欣赏模范录音和您所录制的语音。二者均连续播放三次。重复的次数可变更。



注 • 在追溯复读与A-B区间复读模式中, 如果按 , COMPARE 功能将会不工作。

由于耳机连线起到 FM 天线的作用, 请尽可能将其展开而不要使其盘曲在一起。

1 打开本机。

持续
按压

本机将强调显示上次使用的模式。

2 选择 FM 收音机。

如果已经选择了 FM 收音机, 跳过这个步骤。

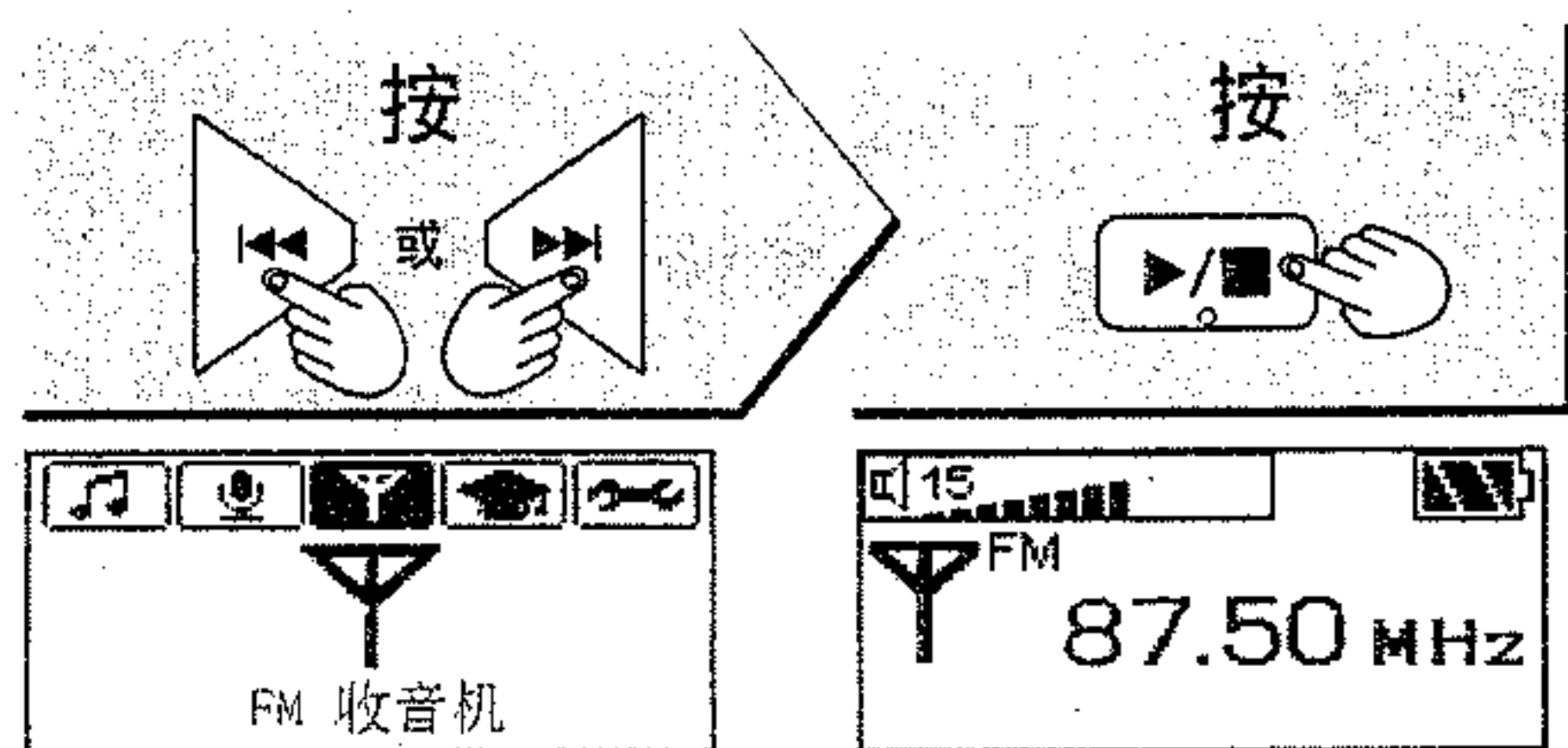

解除 (操作前)

3 选择手动或预约模式。

按

每按压一次

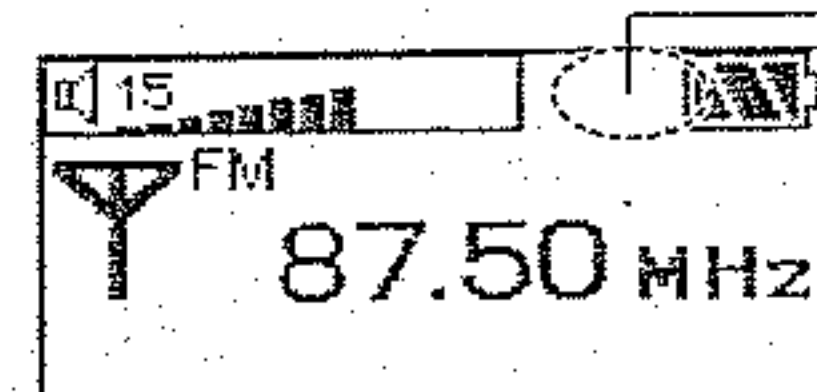

手动 (无显示)

FM1 → FM2

• FM1、FM2: 请事先预约。(见下述→预设电台)

4 选择电台。

按

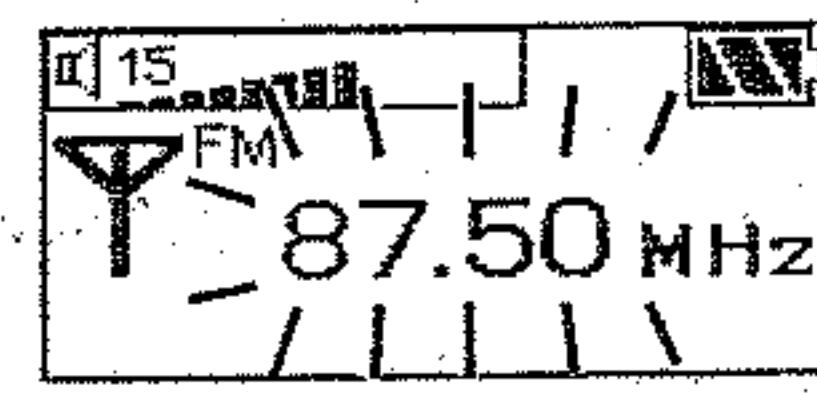
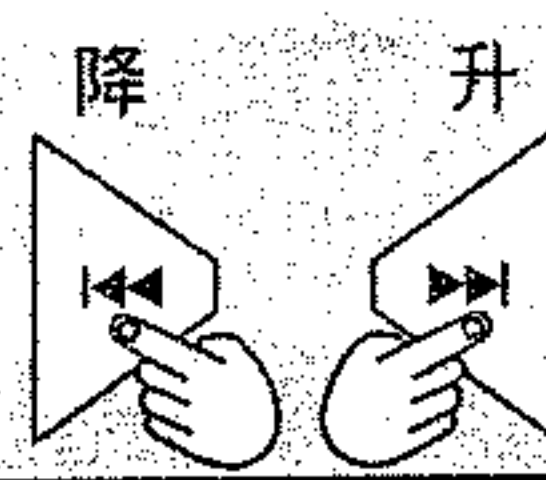

手动

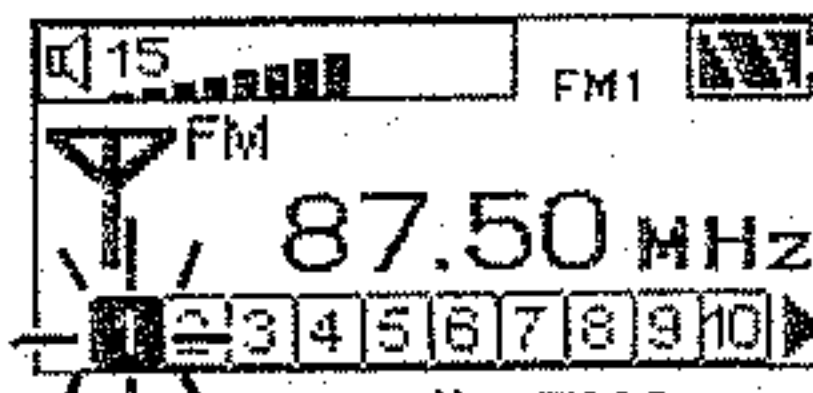

FM1 或 FM2

- 手动模式时, 持续按压直至频率开始卷动以开始自动调谐。当找到某个电台时调谐停止。
- 调谐波段步级可变更 (地区频带切换→第 6 页)

调节音量 按 ∇ 或 \triangle (0-25)

设定模式
其他模式 持续按压 \leftarrow MODE

关机 持续按压 \triangleright / \blacksquare

收音机的录音

欣赏收音机的过程中。



播放此录音时
选择数码音乐播放模式, 然后
选择 FM RADIO 目录。
(→第 4 页)

显示可使用的时间 按 \leftarrow MODE。
再次按此钮可显示录音时间。

停止 按 REC/STOP。

预设电台 (FM1、FM2)

FM1: 可保存 20 个电台 FM2: 可保存 10 个电台

■ AUTO (自动)

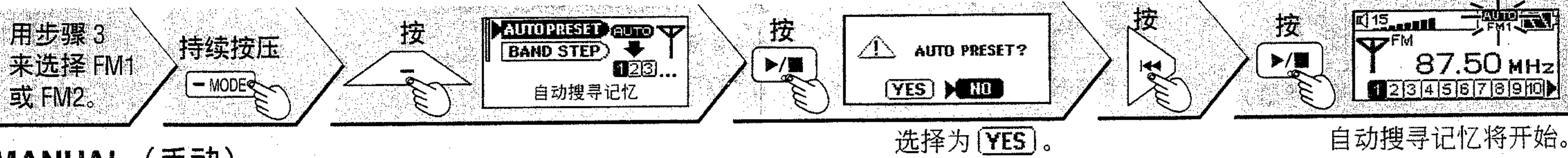

自动搜寻记忆将开始。
当完成自动搜寻记忆时, 将自动返回为收音机画面。

■ MANUAL (手动)

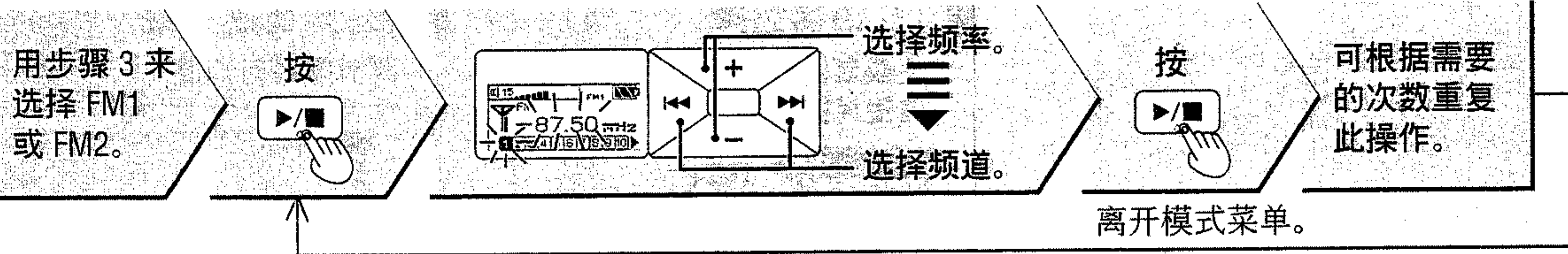

语音录音 (数码录音模式)

在 5 秒钟之内进行各个步骤的操作

1 打开本机。

持续
按压

本机将强调显示上次使用的模式。

2 选择数码录音。

如果已经选择了数码录音, 跳过这个步骤。

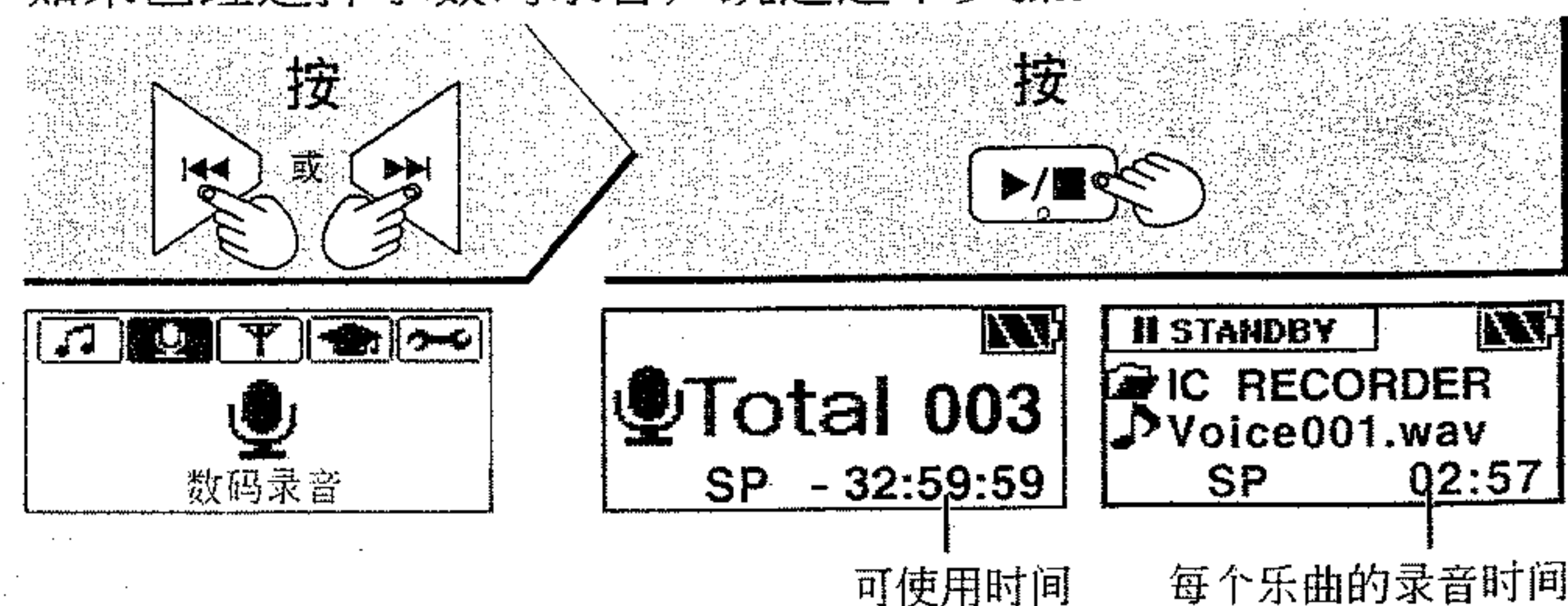

可使用时间 每个乐曲的录音时间

3 开始录音。

按

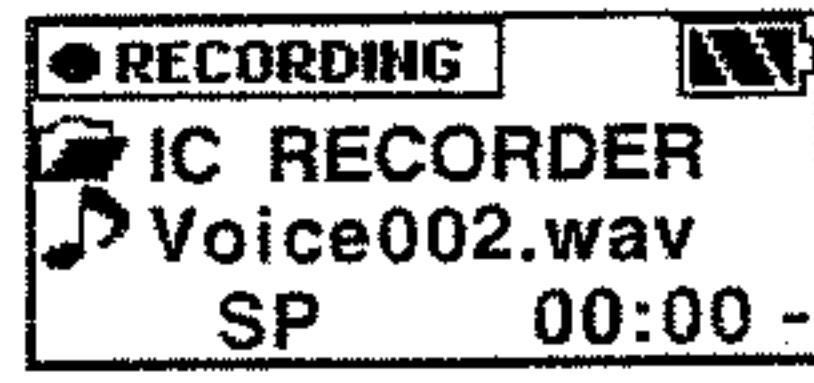

录音时间
(可使用时间→下述)

4 对著麦克风讲话。

显示可使用的 按 \leftarrow MODE。
时间 再次按此钮可显示录音时间。

停止录音 按 REC/STOP。

要播放所录制的乐曲时 按 \triangleright / \blacksquare 。
当播放所有录制的乐曲后, 本机将返回至待机状态。
在播放过程中, 再次按此钮可停止并返回至待机状态。

设定模式
其他模式 持续按压 \leftarrow MODE。

关机 持续按压 \triangleright / \blacksquare 。

- 跳越和搜寻方法与数码音乐播放模式相同。
- 如果使其处于待机模式 5 分钟以上的话, 本机将关机。

可在各个模式下设定各个项目。

1. 选择 MODE.
2. 将显示所选择模式的设定.
3. 选择所希望的项目.
4. 设定.
5. 确定.

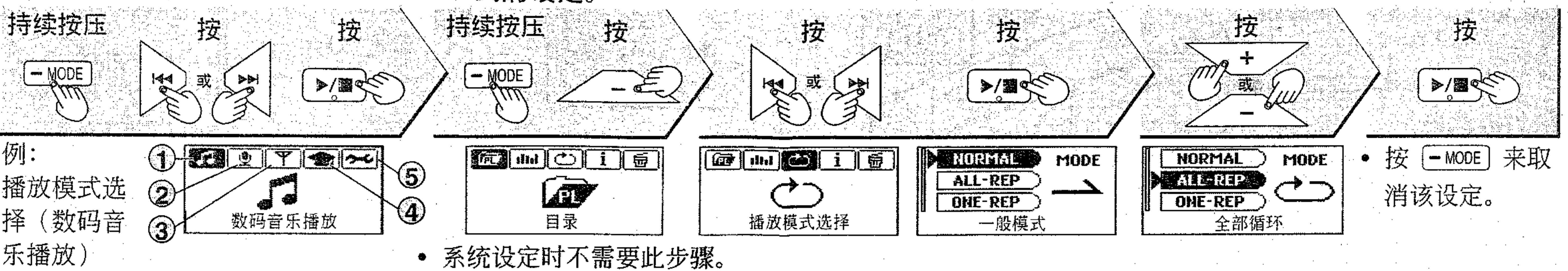

1 数码音乐播放

目录
(→第4页, 数码音乐播放模式, 步骤3)

音乐模式



标准：声音无变化

※(可将原音重现设为开/关→下述)

摇滚：增加迫力

爵士：增加俱乐部般的气氛

流行：使高音部更清晰

古典：增加音乐会大厅般的气氛

使用者定义：按 **▶◀** 来选择音域，然后按 **+/-** 来设定各个电平。



※原音重现（数码再制原版）可在压缩过程中损失的信号频率再生，将声音恢复到接近压缩前的状态。按 **▶/■**，然后按 **▶◀** 来设为开/关。

ON (开)：声音得到增进。

OFF (关)：延长电池使用寿命。

2 数码录音

录音模式选择

录音模式

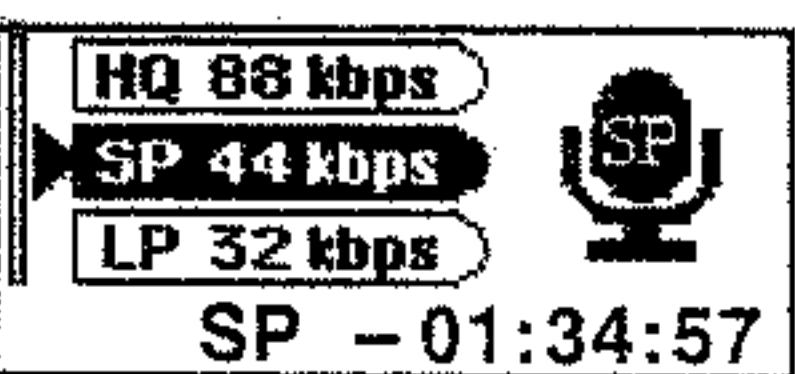

录音时间指南
(以小时为单位)

(当播放器没有文件时的最大可使用时间。)

模式	SV-MP500V	SV-MP510V
HQ	3	6
SP	6	12
LP	9	18

播放模式选择



→一般模式：标准播放

↻全部循环：某个列表内全部乐曲重复

1-↻单曲循环：单曲重复

随机播放：任意播放某个列表内的全部乐曲

讯息显示

显示歌手和数据信息



删除模式

抹消



• 当选择全部删除时，按 **▶** (YES) 钮然后按 **▶/■**。

4 语言学习

目录

(→第4页, 数码音乐播放模式, 步骤3)

播放模式选择

(与数码音乐播放同样的方法)

※但是，无随机播放设定。

复读模式设定

手动复读



• 复读次数：要重复的次数

• 追溯复读模式※：追溯复读模式/A-B间复读模式

• 追溯复读时间：要追溯的秒数

※追溯复读模式

重复欣赏所指定的追溯返回部分。

※A-B间复读模式

在两点之间重复播放。

5 系统设定

语言选择

变换显示在乐曲和目录标题内使用的语言



英语、繁体中文、简体中文、日语、朝鲜语、俄语

自动关机设定

设定处于未操作状态而自动关闭电源的经过时间



背光时间调整

设定按某个按钮时显示点亮的持续时间



对比度调整

调节屏幕对比度

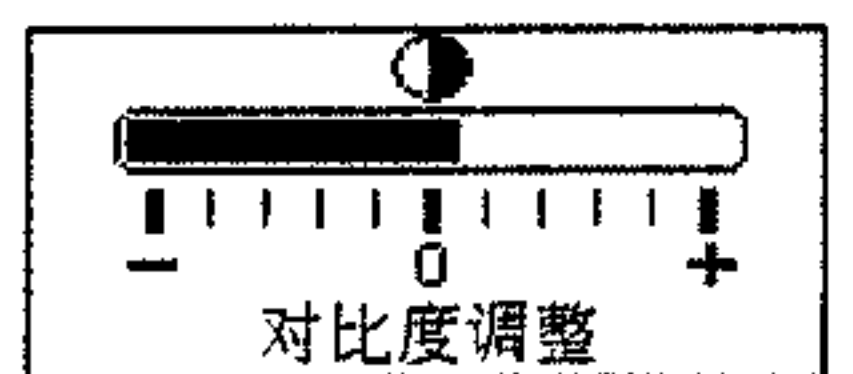

图形表示

选择显示图形模式

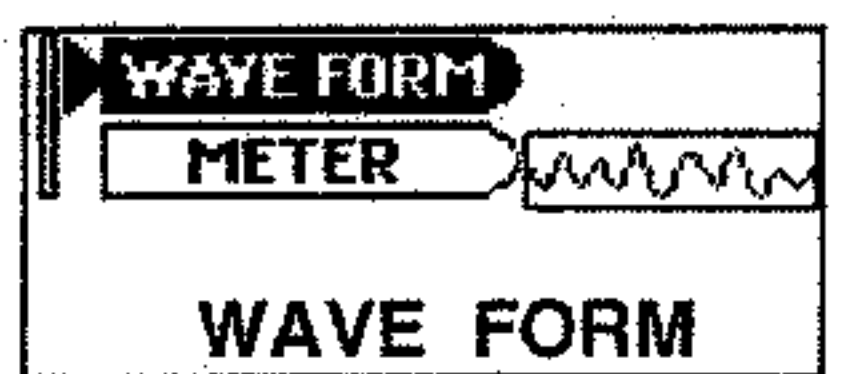

睡眠设置

设定至自动关机的时间

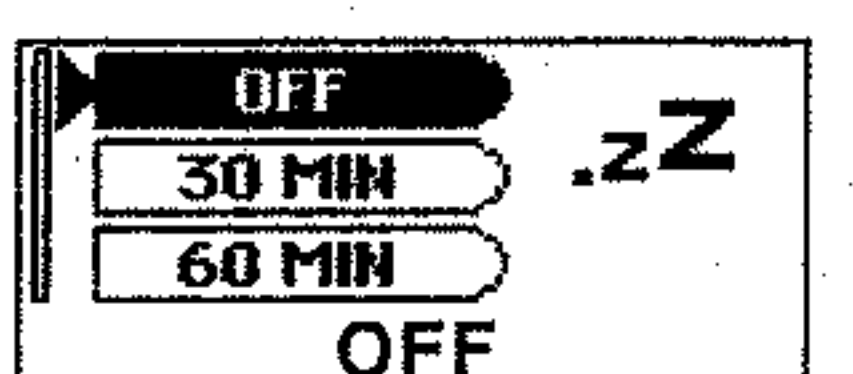

• 选择睡眠设置时，显示器上将显示出“Z”。

3 FM收音机

AUTOPRESET 自动搜寻记忆

(→第5页, FM收音机模式, 预设电台)

BAND STEP 地区频带切换

调谐波段步级

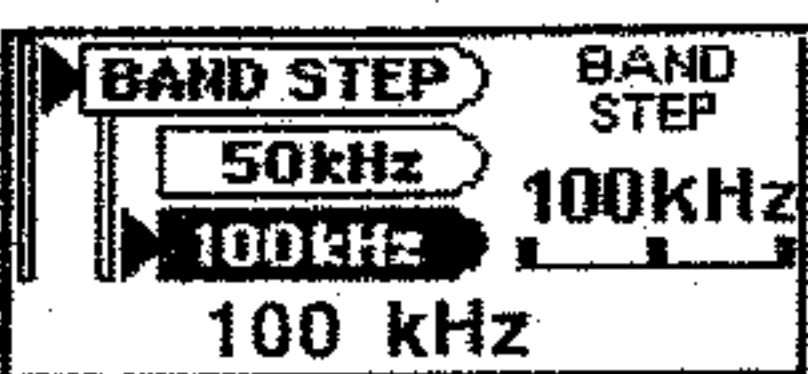

转换频率步级将抹消预约的电台。