

KG800 使用手冊

- 繁體中文



目錄

如何使用輕觸鍵	5	選擇功能與選項	28	GPRS記錄	38
簡介	7	來電功能表	29	傳輸時間	
安全須知	8	通話中功能表		數據用量	
安全與有效使用準則	9	多方 / 會議通話	30	工具	39
KG800 功能	14	功能表	32	最愛目錄	
手機正面		情景模式	34	鬧鐘	
顯示資訊	18	啟動		計算機	
屏幕圖示說明		更改		單位轉換器	
安裝	20	重新命名	35	世界時間	40
插入智能咭與手機電池		通話記錄	36	智能咭功能表	
為電池充電	21	未接來電		記事簿	41
拔下充電器	22	已接來電		通訊錄	
一般功能	23	已撥通話		搜尋	
撥打與接聽電話		所有通話		新增	
接聽來電	24	刪除最近通話	37	群組	42
變更文字輸入模式	25	通話計費		快速撥號	
通訊錄	27	通話時間		本手機號碼	43
		通話費用		我的名片	
		設定		設定	

日曆	44	常用範本	51	瀏覽器	60
新增		文字範本		主頁	
檢視日程表		多媒體訊息範本		書籤	61
刪除已過日程	45	設定	52	輸入URL	
刪除全部		文字訊息		設定	
轉到日期		多媒體訊息		網絡設定	
設定鬧鐘鈴聲		留言信箱中心	53	暫存記憶	62
備忘錄	45	資訊廣播		Cookies	
		Push訊息		清除暫存記憶	63
				清除cookies	
				安全認證	
訊息	46	多媒體	54		
新訊息		相機			
寫文字訊息		視像攝錄機	55		
寫多媒體訊息	47	語音備忘錄	56		
收件匣	48	錄製		我的檔案	64
草稿	49	檢視列表		遊戲及應用功能	
寄件匣		MP3		遊戲及應用功能	
收聽留言訊息	50	相簿	58	網絡設定	
資訊廣播		影片集簿	59	影片	67
讀取	51	設定		相片	68
標題		相機		音樂	
		視像攝錄機			

目錄

文字	69	省電模式	72	記憶體狀態	79
圖像		語言		重設設定	
聲音		連接			
其他	70	藍芽		配件	80
		數據機	74		
設定	71	網絡		技術資料	81
日期和時間		GPRS連接	75		
日期設定		通話			
時間設定		來電轉接			
顯示		接聽模式	76		
牆紙		發送我的號碼	77		
功能表色彩		來電等候			
備用歡迎辭		分鐘提示			
背景燈		自動重撥			
亮度	72	安全			
網絡名稱		PIN碼要求			
功能導向捷徑		手機鎖	78		
撥號字體顏色		通話限制			
		固定撥號	79		
		更改密碼			
		輕觸鍵鎖			

如何使用輕觸鍵

- ▶ 滑蓋上的按鍵是輕觸鍵。
- ▶ 使用輕觸鍵前，請閱讀「輕觸鍵注意事項」。

輕觸鍵注意事項

1. 確保雙手乾淨清爽。
 - 抹乾潮濕環境中雙手表面或輕觸鍵上的濕氣。



2. 不需要大力按下輕觸鍵也可正常運作。避免產品受到嚴重撞擊，以防輕觸鍵的感應器受損。
3. 使用指尖準確按在所需輕觸鍵上，注意不要錯按其他功能的按鍵。
4. 當主屏幕及輕觸鍵燈都關閉時，按下輕觸鍵不會開啟桌面燈。按下結束鍵，桌面燈就會開啟（輕觸鍵燈關閉時，輕觸鍵不會運作）。
5. 如果滑蓋合上並且輕觸保護功能已開啟，輕觸鍵鎖功能會在通話時自動啟動。（詳細資料，請參看「使用手機時的輕觸鍵狀態」。）
6. 如果手機套或膠套蓋著輕觸鍵，輕觸鍵可能無法正常運作。同時，如果在使用時戴上手套，輕觸鍵可能亦無法正常運作。
7. 保持輕觸鍵表面遠離金屬及其他導電物料，以防因接觸這些物料而引致損壞。

如何使用輕觸鍵



使用手機時的輕觸鍵狀態

滑蓋合上時，為防止在使用手機或通話中不慎進行操作，輕觸保護功能會自動啟動。(在此情況下，即使按下輕觸鍵也不會運作)

1. 滑蓋合上時

- 當滑蓋合上時，輕觸保護功能會自動啟動。(此功能會在開啟滑蓋時自動關閉。)
- 要在滑蓋合上時關閉輕觸保護功能，請按兩下音量按鍵。
- 關閉輕觸保護功能後，如果一段時間內都沒有按下按鍵 (5秒)，輕觸保護功能就會再次啟動。

2. 通話時

- 通話時，不論滑蓋狀態如何，輕觸保護功能都會自動啟動。
- 要關閉輕觸保護功能，按下 MP3 鍵或  鍵或  鍵
- 關閉接觸鍵鎖後，如果一段時間內都沒有按下按鍵 (5秒)，輕觸保護功能就會再次啟動。

注意

- ▶ 為方便使用者，購買產品時，每個輕觸鍵功能的輕觸鍵圖會在桌面顯示。

簡介

簡介

恭喜您買了先進輕巧的 KG800 手機，本手機專為利用最新的數碼流動通訊科技而設計。



本使用手冊包括使用及操作本手機的重要資訊。仔細閱讀所有資訊，以便發揮手機的最佳性能，並避免手機遭受損害或不當使用。任何未經使用手冊明確允許的變更或修改可能會使此產品的保養失效。

對滑蓋式手機使用有磁石鎖的手機套會引致如網絡訊號變弱及消耗手機電量等問題。

安全須知

請詳閱這些簡單準則。違反這些準則可能會招致危險或構成違法行為。本手冊將會提供更進一步的詳細資訊。

警告!

- 在飛機內，應全程關閉手機。
- 駕駛時，請勿手持手機通話。
- 在加油站、儲油槽、化學工廠或爆破場地附近，請勿啟動手機。
- 請務必使用指定的電池和充電器，否則可能會損壞手機。
- 請勿在手濕時操作正在充電的手機。這可能會引致觸電或造成手機嚴重損壞。
- 手機內附有細小配件。為免小孩誤吞的危險，請將手機放置於小孩觸摸不到的地方。

注意!

- 在醫院內請務必關機：心律調整器和助聽器等醫療電子裝置可能會受到干擾。
- 緊急撥號也許未能適用於所有網絡。請勿將手機用作緊急救援的主要通訊工具。
- 請務必使用原裝配件，以避免對手機造成損害。
- 所有無線電收發器都有可能對鄰近的電子裝置造成干擾。手機可能會對電視機、收音機、電腦等造成輕微的干擾。
- 耗盡的電池需依法令規定予以處置。
- 請勿自行拆開手機或電池。

安全與有效使用準則

請詳閱這些簡單準則。違反這些準則可能會招致危險或構成違法行為。本手冊將會提供更進一步的詳細資訊。

無線電波頻率能量暴露

無線電波暴露標準與比吸收率(SAR)資訊

本手提電話型號 KG800 的設計，已符合暴露在無線電波下使用的安全要求。此種要求是建基於科學準則，包括可確保公眾安全的設計標準，範圍涵蓋各年齡層，以及他們的各種健康狀況。

- ▶ 無線電波暴露準則採用一種測量單位，即所謂的比吸收率 (SAR)。SAR 測試是透過標準方法進行的，測試當中手機將會在所有操作頻帶中發射最高的認可功率。
- ▶ 儘管各LG型號手機的 SAR 值都不一樣，但是所有產品均符合任何相關的無線電波暴露準則。

- ▶ 國際非電離輻射防護委員會(IC-NIRP)建議的 SAR 限制為平均每十克組織2瓦特/千克。
- ▶ 此手機型號透過 DASY4 測得在耳邊使用時的最高 SAR 值是0.084瓦特/千克 (10 克)。

產品保養與維護

警告! 僅限使用經過審查認可與此特定手機型號配合使用的電池、充電器與配件。使用任何其他類型的配件，可能會使任何本手機適用的認證或保養失效，並可能會造成危險。

安全與有效使用準則

- ▶ 請勿拆解本手機（請交由合格維修人員為您進行維修）。
- ▶ 手機應遠離電器設備，如電視、收音機或個人電腦。
- ▶ 手機應遠離熱源，如暖爐或爐具。
- ▶ 請勿將手機放置於微波爐裡，這會導致電池發生爆炸。
- ▶ 請勿讓手機摔落。
- ▶ 請勿使手機遭受機械震動或撞擊。
- ▶ 若使用封套或乙烯質護套，可能會損壞手機表面塗層。
- ▶ 使用乾布清潔外殼。（切勿使用如苯、稀釋劑或酒精的溶劑。）
- ▶ 請勿讓手機置於煙霧濃濁或灰塵污染嚴重的環境中。
- ▶ 請勿讓手機靠近信用卡或電子車票；否則會影響磁帶內的資訊。
- ▶ 請勿用尖銳物品碰觸屏幕，否則會損壞手機。
- ▶ 請勿讓手機接觸液體或暴露在潮濕的環境中。
- ▶ 在使用耳機等配件時，請勿讓耳機連接線過於摺疊。同時不要讓它們接觸到天線。
- ▶ 審慎使用耳機等配件。

有效手機操作

要以最低電源消耗量得到最佳效能，請：

- ▶ 通話時請握住手機。直接向麥克風說話，調較天線的角度向上並高於您的肩膀。如果天線可伸展/收縮，通話時應伸展。

- ▶ 當手機正在使用時，請勿按住天線。如果您按住天線，天線會影響通話質素，手機亦可能以較高功率進行操作，從而縮短通話和備用時間。
- ▶ 如果您的手機支援紅外線功能，請勿將紅外線光線直接照射到任何人的眼睛。

電子裝置

所有無線電話均可能因為受到干擾而影響性能。

- ▶ 未經許可，請勿在醫療設備旁使用本產品。避免將手機放在心律調整器上，也就是胸前口袋。
- ▶ 手提電話可能會干擾某些聽覺輔助器材。
- ▶ 手提電話也可能對電視、收音機、電腦等造成輕微干擾。

道路安全

請檢查當地對行車時使用手提電話的法律規定。

- ▶ 駕駛時請勿使用手提電話。
- ▶ 請專心駕駛。
- ▶ 如果有可能的話，請使用免提聽筒。
- ▶ 請按駕駛狀況需要，撥打或接聽電話前請將汽車停靠路邊。
- ▶ 射頻 (RF) 能量可能會影響某些汽車電子系統，例如：汽車音響、安全設備。
- ▶ 行車時，請勿將手機或免提聽筒套件放在靠近安全氣囊的位置。若無線裝置安裝不當且安全氣囊正好開啟，可能會造成嚴重傷害。

在聆聽音樂時，特別是在橫過馬路時，請調較適當的音量以讓您可留意周遭發生的事情。

安全與有效使用準則

爆破區域

爆破作業進行當中，請勿使用手機。請查明禁止告示並遵守任何 規章條例。

具有潛在爆炸危險的環境

- ▶ 請勿在加油站使用手機。請勿在汽油及化學品附近使用手機。
- ▶ 車上攜有流動電話與配件時，請勿運載或儲存可燃氣體、液體或爆炸物在車廂內。

飛機上

在飛機上，無線裝置可能會造成干擾。

- ▶ 登機前請先關閉手提電話。
- ▶ 未經空中服務人員許可，在地面停駐時也請勿使用手機。

電池使用與保養

- ▶ 電池充電前，無須完全放電。與其他系統不同的是，本電池的性能不會受到記憶效應的影響。
- ▶ 您只可使用LG電池和充電器。LG充電器是經過特別設計為發揮電池最長壽命而設計的。
- ▶ 請勿自行拆開電池造成電池短路。
- ▶ 請保持電池的金屬接觸面的清潔。
- ▶ 當電池無法再發揮令人滿意的性能時。請更換電池。此電池可重複充電數百次，直到它需要被更換為止。
- ▶ 如果電池經過長時間未使用，應重新充電以發揮最大的性能。
- ▶ 請勿將電池充電器至於日光下曝曬，或在高濕度下使用，例如在浴室內。
- ▶ 請勿將電池保存在太熱或太冷的地方，如此可能會損耗電池的性能。

網絡服務

- ▶ 使用手冊所描述的服務與功能，視乎網絡商是否支援或個人申請與否。因此，您的手機可能不具備所有功能表。相關申請辦法請洽詢網絡商。

避免損害您的聽力





- ▶ 如果您長期暴露於大聲的音量中，將會導致您聽力的損傷。因此我們建議您不要在耳朵旁開啟或關閉手機。我們同時建議將音樂跟通話時的音量設定在合理的範圍內。

KG800 功能

手機正面

導覽鍵

▶ 在備用模式中

-  **快按:** 最愛目錄
-  **快按:** 通訊錄
-  **快按:** 情景模式列表
按住: 啓動/關閉震動模式
-  **快按:** 訊息列表

▶ 在功能表中: 上下捲動





耳機



主屏幕

- ▶ **上方:** 顯示訊號強弱、電池電量及其他不同的功能的圖示。
- ▶ **下方:** 軟鍵功能指示

數字鍵

- ▶ **在備用模式中:** 輸入數字來撥號。按住
 -  - 國際電話
 -  - 撥號至留言中心。
 -  至  - 快速撥號
- ▶ **在編輯模式中:** 輸入數字和文字

**左軟鍵 / 右軟鍵**

這些按鍵可以執行顯示在屏幕底部的功能。

確認鍵

選擇功能表選項及確認動作。

清除鍵

每按一下就刪除一個字元。
按住此鍵可清除所有輸入的資料。
用此鍵可返回前一個畫面。

發送鍵

- ▶ 撥打電話或接聽來電。
- ▶ **在備用模式下:** 顯示已撥通話、已接來電及未接來電的記錄。

KG800 功能

手機左側



側邊按鍵

- ▶ 在備用模式中(開蓋): 按鍵音量
- ▶ 在備用模式中(闔蓋):
快按 - 主 屏幕 燈開啟。
按住 - 僅顯示備用牆紙
- ▶ 在功能表中: 上下捲動
- ▶ 在通話中: 耳機音量

手機右側



結束鍵

- ▶ 開/關機(按住)
- ▶ 結束或拒接來電。

相機/MP3 及多媒體熱鍵

- ▶ 直接啟動 MP3 播放器 (按住) 及多媒體功能表 (快按)

注意

- ▶ 為了在滑開手機時保護聽覺, 最高的音量為 3。
- ▶ 在備用模式中: 長按  鍵 - 手機便會進入震動模式。

後視圖



注意事項

- ▶ 請確保在連接 USB 線前，手機是開啟的並處於備用模式。

KG800 功能

顯示資訊

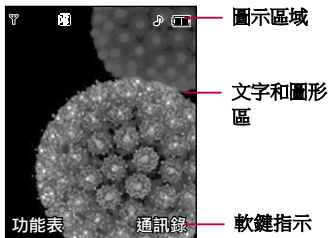

區域	說明
第一行	顯示各種圖示。
中間行	顯示訊息、指示及您輸入的任何資訊，例如要撥打的號碼。
最後一行	顯示目前「指派」給這兩個軟鍵的功能。

手機屏幕上會顯示各種圖示，下表將說明這些圖示代表的意義：

屏幕圖示說明

圖示/指示	說明
	顯示網絡訊號的強度。*
	電話已接通。
	您可使用 GPRS 服務。
	表示您正在使用漫遊服務。
	鬧鐘已設定，並已啟動。
	顯示電池的狀態。
	您收到一個文字訊息。
	您收到一個留言訊息。

注意

- ▶ * 通話品質可能視網絡訊號有所不同。當訊號強度低於兩格，可能發生靜音、來電中斷或音質不佳的情況。請將網絡格數作為通話品質的參考。當沒有格數便表示沒有網絡訊號。這種情況下，您無法使用任何通訊服務(通話、訊息等)的網絡。

圖示/指示 說明

	情景模式中的「震動」功能表。
	情景模式中的「標準」功能表。
	情景模式中的「大聲」功能表。
	情景模式中的「靜音」功能表。
	情景模式中的「耳機」功能表。
	轉接來電。
	正在使用 WAP 服務。
	正在使用 GPRS 服務。
	您已啟動藍芽功能。

安裝

燈
燭

插入智能咭與手機電池

取出電池前，請先確定電源已經關閉。

1. 取出電池。

按住電池釋放鍵，向下滑出電池。



2. 安裝智能咭。

將智能咭插入智能咭插槽。請確定智能咭已正確插入，且咭上的金色接點區朝向下。要取出智能咭，請輕輕往下按，然後往反方向拉出。



插入智能咭

取出智能咭

注意

- ▶ 智能咭金屬接點容易因刮傷而損壞。拿取智能咭時請特別注意。請依照智能咭所附之說明書進行安裝。

3. 安裝電池。

向上滑電池直至聽到「啪」一聲，表示已固定到位。



為電池充電

手機要連接旅行充電器前，必須先裝入電池。



1. 在第一次使用手機前，請確保電池充足電。
2. 將旅行充電器的一端接頭插入手機底端。
3. 將旅行充電器的另一端連接至電源插座。只可使用隨盒附送的充電器。
4. 充電完畢後，電池圖標的移動式指示列將會停止動作。

開始使用

注意！

- 請勿強力推進接頭，這樣可能會損壞手機及/或旅行充電器。
- 將電池充電器垂直插入牆壁的電源插座。
- 若您是在其他國家/地區使用電池充電器，請使用符合當地規格的轉接頭配件。
- 在充電期間，請勿移除您的電池或智能咭。

警告！

- 如遇上雷暴，請拔下電源線與充電器以防觸電或失火。
- 請勿讓動物牙齒、指甲等尖銳物接觸電池。
這可能會有失火的危險。
- 手機正在充電時，請勿撥打或接聽來電，這可能會造成手機短路或失火。



拔下充電器

如下圖所示方式，中斷旅行充電器與手機的連接。





撥打與接聽電話



撥打電話

1. 確定已開啟手機電源。
2. 輸入電話號碼 (包括區碼)。
 - ▶ 按住清除鍵  可清除整個號碼。
3. 按下發送鍵  以撥打電話。
4. 要結束通話，請按下結束鍵  或右軟鍵。

從通話紀錄列表撥號

1. 在備用模式下，按下發送鍵 ，最近來電、已撥電話及未接來電將會顯示。
2. 使用上/下導覽鍵選擇所需的號碼。
3. 按  撥號。

撥打國際電話

1. 按住  鍵以輸入國際首碼。「+」字元會自動選取國際碼。
2. 依次輸入國碼、區碼及電話號碼。
3. 按  撥號。

結束通話

結束通話之後，請按一下結束  鍵。

從通訊錄撥號

您可在「通訊錄」中儲存經常撥打的名稱及電話號碼。您可儲存到智能咭及/手機記憶體。您只須在通訊錄中尋找想撥打的名稱，然後按下  鍵，就可撥出電話。

調較音量

如果要在通話時調整耳機音量，請使用側面的上/下方鍵 。按下上方按鍵可提高音量，按下下方按鍵可降低音量。

注意

- ▶ 在備用模式下，按下側面按鍵可調整按鍵音的音量。

一般功能

接聽來電

接到來電時，手機會發出鈴聲且手機圖標會在屏幕上閃爍。如果手機可以識別來電者，則會顯示來電者的電話號碼（如果已在通訊錄中儲存名稱/相片，則可顯示出來）。

1. 要接聽來電，請打開手機。（當推上滑蓋已設定為接聽模式。（功能表 9.6.2）。）

注意

- ▶ 如果將按任何鍵設定為接聽模式時，則按下除右軟鍵及結束鍵之外的任何鍵，均會接聽來電。
- ▶ 您可於接聽來電同時使用通訊錄或其他功能表的功能。

2. 要結束通話，請闔上機蓋或按下  鍵。

震動模式(快速)

打開手機後，按住左導覽鍵  可啟動震動模式。

訊號強度

透過手機LCD屏幕上的訊號指示 () 可查看訊號強度。訊號強度會不斷變化，尤其是在建築物內時。靠近窗戶可提升接收效果。

輸入文字

使用手機按鍵可輸入英數字元。例如：在通訊錄中儲存名稱、建立訊息、建立備用歡迎辭或在日程表中新增/修改事件等，都需要輸入文字。

本手機提供以下文字輸入法。

T9 模式

此模式可讓您以每個字母按一個按鍵的方式來輸入文字。鍵盤上的每個按鍵都具有多個字母。T9模式會自動將按鍵與內建字典進行比較以判斷正確的文字，因此需要按下的按鍵遠遠少於傳統 ABC 模式。這也稱為預測文字功能。

ABC 模式

此模式可讓您輸入字母，方式為按一下、兩下、三下或多次標記有所需字母的按鍵，直到所需字母出現為止。

123 模式 (數字模式)

以每個數字按一個按鍵的方式來鍵入數字。要在文字輸入欄位中變更為 123 模式，請按下 **#*** 鍵直到顯示 123 模式。

變更文字輸入模式

1. 在您處於允許輸入字元的欄位時，您會發現 LCD 螢幕右上角出現文字輸入模式指示。



2. 按下 **#*** 以變更文字輸入模式。您可以在 LCD 螢幕的右上角檢查目前所用的文字輸入模式。

使用 T9 模式

T9 預測文字輸入模式讓您只需按下最少的按鍵即可輕鬆輸入文字。在您按下每個按鍵時，手機會根據內建字典開始顯示它認為您要鍵入的字元。您也可以字典中新增文字。新增文字後，文字會發生變更，以反映字典中最可能的待選字。您可開啟或關閉 T9 模式，及按下 ***#0** 鍵來變更 T9 語言。

1. 處於 T9 預測文字輸入模式時，按下按鍵 **2↓** 至 **9 word** 即可開始輸入文字。每個字母按一個按鍵。
 - ▶ 文字會隨鍵入的字母而變更。輸入完整文字之前，無需理會螢幕上顯示的內容。
 - ▶ 輸入完整文字後，如果所顯示的文字仍不正確，請按一下或多下向下導覽鍵以捲動尋找其他文字選項。

範例:

按下 **4 G** **6 O** **6 O** **3 D** 可鍵入 Good。

按下 **4 H** **6 M** **6 M** **3 H** **▽** 可鍵入 Home。

一般功能

- ▶ 如果文字選項列表中沒有所需的文字，請使用ABC 模式新增該文字。
 - ▶ 您可以選擇T9模式的語言。請按下左軟鍵 [選項]，選擇T9語言輸入，然後選擇所需的T9語言。您也可以選擇關閉T9以關閉T9模式。本手機的預設值為開啟T9模式。
2. 輸入完整文字列後再編輯或刪除任何按鍵。
 3. 完成每個文字的輸入，按下 **0 3** 鍵以輸入空格。要刪除字母，請按下 **C**。按住 **C** 可清除整個字元。

注意

- ▶ 要退出文字輸入模式而不儲存已輸入內容，請按下 **C**。手機將返回備用模式。

使用 ABC 模式

使用按鍵 **2 3** 至 **9 0 3** 輸入文字。

1. 按下標記有所需字母的按鍵：
 - ▶ 按一下以輸入第一個字母
 - ▶ 按兩下以輸入第二個字母
 - ▶ 如此類推
2. 要輸入空格，請按一下 **0 3** 鍵。要刪除字母，請按下 **C** 鍵。按住 **C** 鍵可清除整個顯示內容。

注意

- ▶ 請參閱下表以取得更多有關使用英數字元鍵時可用字元的資訊。

按鍵	按順序顯示的字元	
	大寫	小寫
	. , / ? ! - : ; ' " 1	. , / ? ! - : ' " 1
	A B C 2 Ä Å Ã À Á Â Æ Ç	a b c 2 ä å ä å à á â æ ç
	D E F 3 È Ê É Ë	d e f 3 è ê é ë
	G H I 4 Î Ï Î Ñ Ë	g h i 4 î ï î ñ ë
	J K L 5	j k l 5
	M N O 6 Ñ Ò Ó Ô Õ Ö Ø	m n o 6 ñ ò ó ô õ ö ø
	P Q R S 7 ß Š Ÿ	p q r s 7 ß š ÿ
	T U V 8 Û Ü Ý Þ	t u v 8 ù ú û ü ý þ
	W X Y Z 9	w x y z 9
	[空格鍵] 0	[空格鍵] 0



使用123 (數字模式)

123模式可讓您在文字訊息輸入中輸入數字(如電話號碼)。請按下與所需數字相對應的按鍵,然後再手動切換適當的文字輸入模式。按住  鍵,您可快速從字母轉換成數字。

通訊錄

您可以將電話號碼及其對應名稱儲存在智能咭記憶體中。此外,您還可以在手機記憶體中最多儲存1000個號碼與名稱。在通訊錄功能表中,智能咭與手機記憶體的使用方式相同。

選擇功能與選項

您的手機提供了一組功能，可讓您自訂手機。這些功能設定在功能表與子功能表中，可透過兩個標有  與  的軟鍵存取。每個功能表與子功能表可讓您檢視與變更特定功能的設定。

軟鍵的功能因不同操作環境而不同；每個按鍵正上方之屏幕底部的標籤會指示其目前功能。



按下左軟鍵
以存取可用
的功能表。

按右軟鍵以
存取可用的
通訊錄。

來電功能表

通話中功能表

本手機提供一些通話時可以使用的控制功能。要在通話時存取這些功能，請按左軟鍵  [選項]。

通話時

通話時手機屏幕上顯示的功能表，與備用屏幕上顯示的預設主功能表不同，其選項如下。

撥打第二個電話

您可從通訊錄取得所需撥接的號碼，以撥打第二個電話。按右軟鍵後選取聯絡人。

在兩個電話之間切換



要在兩個電話之間切換，請在按  鍵或左軟鍵後選取切換。

接聽來電

當手機發出響鈴時，按  [發送] 鍵即可接聽來電。手機也可在您正在通話時向您發出來電提示。您的耳機中會響起一個嘟音，然後屏幕上會顯示第二個來電正在等候中。此功能稱為來電等候，能否使用則視乎您的網絡能否支援而定。有關如何啟動及關閉來電等候功能的詳細說明，請參閱有關來電等候的章節(功能表9.6.4)。

如果已啟動來電等候，按下  或依次選擇左軟鍵及保留並接聽，可保留第一個電話並接聽第二個電話。依次選擇左軟鍵及結束並接聽，可結束目前通話並接聽待接來電。

拒接來電

按下  鍵即可拒接來電。在通話時，按下左軟鍵 [選項] 並選擇多方通話/拒絕或按下  可拒接來電。

來電功能表

將麥克風靜音

在通話時按下 [功能表] 鍵並選擇靜音可使麥克風靜音。選擇關靜音可取消手機靜音。靜音開啟時，來電者聽不到您的聲音，但您仍可聽到對方的聲音。

通話時開啟DTMF 音頻

要在通話時開啟DTMF音頻，請按下左軟鍵，然後選擇DTMF開啟。使用相同方式可關閉DTMF音頻。DTMF音頻可讓手機充分利用自動交換機。

多方/會議通話

如果網絡供應商支援此功能，多方通話服務可讓您同時與多個來電者通話。僅在您擁有一個正在接聽的來電及一個保留中的通話，且這兩個電話均已接聽時，才可建立多方通話。建立多方通話後，建立該通話的一方可新增、中斷或隔離(即從多方通話中移除，但仍與您保持連接)通話。這些選項均可在「通話中」功能表中進行選擇。加入多方通話的來電者人數最多為五人。開始多方通話後，您即可控制多方通話，並且只有您才能將來電者新增至多方通話。

撥打第二個電話

您可以在通話時撥打第二個電話。請輸入第二個電話號碼，然後按下  鍵。在第二個電話接通時，第一個電話將自動保留。按下左軟鍵並選擇「切換」，即可在兩個電話之間切換。

建立多方通話

在通話時將其中一個電話保留，然後按下左軟鍵並選擇多方通話/全部加入。

保留多方通話

按下左軟鍵，然後選擇多方通話/全部保留。

啟動保留中的多方通話

按下左軟鍵，然後選擇多方通話/全部加入。

將來電新增至多方通話

要將來電新增至現有多方通話，請按下左軟鍵，然後選擇多方通話/全部加入。

在多方通話時顯示來電者

要在手機屏幕上捲動進行多方通話的來電者號碼，請使用上/下導覽鍵。

在多方通話時進行私人通話

要與多方通話的其中一個來電者進行私人通話，請在屏幕上顯示要與其通話的來電者號碼，並按下左軟鍵，然後選擇多方通話/私人通話以保留所有其他來電者。

結束多方通話

要結束多方通話，請按下  鍵。按下左軟鍵後選擇結束通話也可結束多方通話。要結束會議通話，請按左軟鍵，然後選擇「會議/結束多方通話」。按下左軟鍵後，選擇「會議/全部結束」即可結束所有現有和保留的通話。

功能表

以下圖示說明可用的功能表結構並指出：

- ▶ 各項功能選項的所屬號碼。

1. 情景模式
1.x.1 啟動
1.x.2 更改
1.x.3 重新命名
2. 通話記錄
2.1 未接來電
2.2 已接來電
2.3 已撥通話
2.4 所有通話
2.5 刪除最近通話
2.6 通話計費
2.7 GPRS記錄

3. 工具
3.1 最愛目錄
3.2 鬧鐘
3.3 計算機
3.4 單位轉換器
3.5 世界時間
3.6 智能咭功能表
4. 記事簿
4.1 通訊錄
4.2 日曆
4.3 備忘錄

5. 訊息
5.1 新訊息
5.2 收件匣
5.3 草稿
5.4 寄件匣
5.5 收聽留言訊息
5.6 資訊廣播
5.7 常用範本
5.8 設定

6. 多媒體

- 6.1 相機
- 6.2 視像攝錄機
- 6.3 語音備忘錄
- 6.4 MP3
- 6.5 相簿
- 6.6 影片集簿
- 6.7 設定

7. 瀏覽器

- 7.1 主頁
- 7.2 書籤
- 7.3 輸入URL
- 7.4 設定

8. 我的檔案

- 8.1 遊戲及應用功能
- 8.2 影片
- 8.3 相片
- 8.4 音樂
- 8.5 文字
- 8.6 圖像
- 8.7 聲音
- 8.8 其他

9. 設定

- 9.1 日期和時間
- 9.2 顯示
- 9.3 省電模式
- 9.4 語言
- 9.5 連接
- 9.6 通話
- 9.7 安全
- 9.8 記憶體狀態
- 9.9 重設設定

情景模式

在情景模式中，您可以調整和自訂不同事件、環境或來電者群組的手機鈴聲。

預設的情景模式有六種：震動、靜音、標準、大聲、耳機。每種情景模式都可以進行個人化設定。

按左軟鍵[功能表]，然後使用上下導覽鍵選取情景模式。

啟動 (功能表 1.X.1)

1. 顯示情景模式列表。
2. 在情景模式列表中，捲動到想要啟用的情景模式，然後按左軟鍵  [選擇]或「確認」鍵。
3. 然後，選擇啟動。

更改 (功能表 1.X.2)

在情景模式列表中捲動到所需的情景模式。按「確認」鍵或左軟鍵  後選擇更改。情景模式設定選項將會開啟。視需要設定選項。

- ▶ **來電提示類型**: 設定來電提示的類型。
- ▶ **鈴聲**: 從列表中選取所需的鈴聲。
- ▶ **鈴聲音量**: 設定鈴聲音量。
- ▶ **訊息提示類型**: 設定訊息提示類型。
- ▶ **訊息提示音**: 選取訊息提示音。
- ▶ **按鍵音效**: 選取所需的按鍵音。
- ▶ **按鍵音量**: 設定按鍵音量。
- ▶ **滑蓋音效**: 設定滑蓋音效。
- ▶ **確認音音量**: 設定確認音音量。
- ▶ **開/關機音量**: 設定開啟/關閉手機時的鈴聲音量。
- ▶ **自動接聽**: 可供您設定自動接聽來電以配合環境狀況。請注意，只有連接免提裝置時，此(耳機)模式才包含此子功能表，可供您啟動此功能。
 - **關閉**: 手機不會自動接聽來電。
 - **5秒後**: 5秒後手機將會自動接聽。
 - **10秒後**: 10秒後手機將會自動接聽。

重新命名 (功能表 1.X.3)

您可以重新命名情景模式，設定任何你想要的名稱。

注意

▶ **震動、靜音及耳機**情景模式均無法重新命名。

1. 要變更情景模式名稱，請在情景模式列表中捲動至想要的情景模式，在按左軟鍵或「確認」鍵後選取重新命名。
2. 輸入想要的名稱，然後按  或左軟鍵[確認]。

通話記錄

如果網絡支援服務區域內的來電線路識別 (CLI)，則您可以查看未接、已接和已撥的電話。號碼與名稱 (如果有的話) 會和來電的日期與時間一起顯示。您也可以查看通話時間。

未接來電

功能表 2.1

使用此選項可以查看最近 10 個未接聽電話。您也可以：

- ▶ 查看號碼 (如果有的話) 及撥打該號碼，或將其儲存在通訊錄中。
- ▶ 為該號碼輸入新的名稱並將兩者同時儲存在通訊錄中。
- ▶ 使用此號碼傳送訊息。
- ▶ 從列表中刪除此個電話。

已接來電

功能表 2.2

使用此選項可以查看最近 10 個來電。您也可以：

- ▶ 查看號碼 (如果有的話) 及撥打該號碼，或將其儲存在通訊錄中。

- ▶ 為該號碼輸入新的名稱並將兩者同時儲存在通訊錄中。
- ▶ 使用此號碼傳送訊息。
- ▶ 從列表中刪除此個電話。

已撥通話

功能表 2.3

使用此選項可以查看最近 20 個撥出電話 (已撥出或嘗試撥出)。

您也可以：

- ▶ 查看號碼 (如果有的話) 及撥打該號碼，或將其儲存在通訊錄中。
- ▶ 為該號碼輸入新的名稱並將兩者同時儲存在通訊錄中。
- ▶ 使用此號碼傳送訊息。
- ▶ 從列表中刪除此個電話。

所有通話

功能表 2.4

此選項讓您可以查看所有通話記錄。

您也可以：

- ▶ 查看號碼 (如果有的話) 及撥打該號碼，或將其儲存在通訊錄中。
- ▶ 為該號碼輸入新的名稱並將兩者同時儲存在通訊錄中。
- ▶ 使用此號碼傳送訊息。
- ▶ 從列表中刪除此個電話。

刪除最近通話

功能表 2.5

您可以刪除未接來電列表和已接來電列表。

您可以一次過刪除已撥通話列表和所有通話列表。

通話計費

功能表 2.6

通話時間 (功能表 2.6.1)

您可以查看來電與已撥電話的通話時間。您也可以重設通話計時器。可以使用的計時器如下：

- ▶ **最後通話:** 上次通話時間。

- ▶ **所有通話:** 從上次重設計時器算起，所有撥打或接聽來電的總通話時間。
- ▶ **已接來電:** 來電的通話時間。
- ▶ **已撥通話:** 已撥通話的通話時間。
- ▶ **重設全部:** 按下左軟鍵  [是]，可清除所有通話時間。

通話費用 (功能表 2.6.2)

您可以查看最後通話及所有通話的通話費用與餘額，並可重設費用。要重設通話費用，需要輸入 PIN2 碼。

設定 (功能表 2.6.3)

(取決於智能咭)

- ▶ **設定收費率:** 您可以設定貨幣類型及單位價格。請聯絡您的服務供應商以取得計費的單位價格。如要在本功能表中選擇貨幣或單位，您必須有 PIN2 碼。
- ▶ **設定限額:** 這項網絡服務可讓您按照選取的計費單位來限制您的通話費用。當您選擇讀取時，屏幕上會顯示出剩餘的單位數量。當您選擇更改時，您可更改您的計費限制。

通話記錄

- ▶ **自動顯示:** 這項網絡服務可讓您自動查看您最後通話的費用。如果您在自動顯示功能表中選擇開啟,您可以在通話結束時查看最新的費用記錄。

GPRS記錄

功能表 2.7

您可查詢已在GPRS 網絡傳送的數據量。而且,您亦可查看網上連接時間。

傳輸時間 (功能表 2.7.1)

查看最後傳輸及所有傳輸的通話時間。您也可以重設全部通話計時器。

數據用量 (功能表 2.7.2)

查看已傳送、已下載、全部及重設全部。

最愛目錄

功能表 3.1

此選項可讓您新增自己的最愛到已提供的列表上。一旦您建立自己的功能表，只須按上導覽鍵，就可以快速的在備用畫面中存取所需的功能。



注意

- ▶ 文字訊息、多媒體訊息、遊戲及應用功能、連接、鬧鐘、MP3、相機的功能表已在最愛目錄中提供。

鬧鐘

功能表 3.2

您可以在本功能表中設定手機在特定時間發出響鬧。





1. 選取開啟，然後輸入要設定的響鬧時間。
2. 選取重複時間：一次，星期一～星期五、星期一～星期六、每天。
3. 選取要設定的鬧鐘鈴聲，然後按  [確認]。
4. 輸入鬧鐘名稱，然後按  [確認]。

計算機

功能表 3.3

此功能表包含標準的計算功能，例如 $+$ 、 $-$ 、 \times 、 \div 、**加、減、乘、除**。

此外，您也可以使用各種計數機功能，例如 $+/-$ 、**sin**、**cos**、**tan**、**log**、**ln**、**exp**、**sqrt**。

1. 按數字鍵輸入數字。
2. 利用導覽鍵選擇運算符號。
3. 然後，輸入數字。
4. 按  鍵來查看結果。
5. 如要輸入小數值，請按  鍵。如您按  鍵，您可以輸入 ()。
6. 如要結束「計算機」，按右軟鍵  [返回]。

單位轉換器

功能表 3.4

這項功能可將任何測量單位轉換成您所需的單位。總共可轉換成9種單位：貨幣、面積、長度、重量、溫度、體積、速度、鞋子與衣服尺碼。

1. 您可以按  [選擇] 鍵從這9種單位中選擇一種。

工具



2. 利用  鍵、 鍵來選擇您所需的轉換值。
3. 利用  鍵、 鍵來選擇現值。

世界時間

功能表 3.5

使用左/右導覽鍵，可以查看格林威治平時 (GMT) 及世界主要城市目前的時間。屏幕會顯示城市名稱、目前日期及時間。請以下列方式選擇所在時區：

1. 透過按左/右導覽鍵，選擇與所在時區相應的城市。當地日期及時間將會出現。
2. 如果您想將備用模式的時間顯示變更為所選取的時間，請按下左軟鍵並選擇設定。

智能咭功能表

功能表 3.6

此功能表會按智能咭和網絡服務而異。

注意

- ▶ 如果 智能 咭 支援 SAT (即 智能咭應用程式工具集) 服務，本功能表將出現智能咭上儲存之系統業者服務名稱。

通訊錄

功能表 4.1

搜尋 (從通訊錄撥號) (功能表 4.1.1)

1. 選擇搜尋，只須按下右軟鍵  [通訊錄]及確認。
2. 輸入您要搜尋的名稱。

注意

- ▶ 輸入要搜尋的名稱或號碼之首個字母可進行即時搜尋。

3. 要修改、刪除或複製項目，請選擇左軟鍵  [選項]。以下功能表將會出現。

- ▶ **修改:** 您可以使用導覽鍵修改名稱、電話號碼、群組及圖片。
- ▶ **寫訊息:** 找到所需的號碼後，您可以將文字/多媒體訊息傳送到選取的號碼。
- ▶ **透過藍芽發送:** 您可以將通訊錄的資料，透過藍芽技術傳送到與藍芽相容的裝置。

- ▶ **複製至手機:** 您可在 智能咭與手機間複製資料。
- ▶ **配置快速撥號:** 您可以替項目指定快速撥號。
- ▶ **檢視群組:** 詳細資料請參閱群組功能表 (功能表4.1.3)。
- ▶ **刪除:** 可以刪除項目。

注意







- ▶ 要使用來電者 ID 相片功能，聯絡人必須存在於通訊錄，相片解像度必須為 72x72。如需要更多有關將相片加至聯絡人的資訊，請參閱相機部份。

新增 (功能表 4.1.2)

透過此項功能，您可以新增通訊錄項目。手機記憶體最多可儲存 1000 個項目。智能咭記憶體容量因流動服務供應商而異。您也可以在手機記憶體中儲存 40 個字元的名稱，以及在 智能咭中儲存字元。字元數量因 智能咭而異。

注意

- ▶ 可儲存的名稱與號碼長度上限取決於智能咭類型。

1. 按左軟鍵  [選擇]或 [OK] 來選擇新增。
2. 選取要儲存的記憶體:智能咭或手機。
如果設定為手機,則需要選擇主要號碼。
 - a. 按  鍵[確認] 以輸入名稱。
 - b. 按  鍵[儲存],然後輸入一個號碼。
 - c. 按  鍵和  鍵可設定記錄的群組。
 - d. 可透過按 、 設定項目圖片。



群組 (功能表 4.1.3)

在每一個群組中您最多可以編列20 個成員。您總共可建立7個群組。



- ▶ **成員列表:** 您可以查看您想要的成員。
- ▶ **群組鈴聲:** 您可以按照群組設定來電鈴聲。

- ▶ **群組圖示:** 您可以設定每個群組的圖示。
- ▶ **新增成員:** 您可以在群組中加入新成員。
- ▶ **刪除成員:** 您可以刪除已儲存在通訊錄中的成員。
- ▶ **重新命名:** 您可以更改群組名稱。
- ▶ **刪除全部:** 您可以刪除通訊錄的所有項目。

快速撥號 (功能表 4.1.4)

可將聯絡人指定到  至  中的任何一鍵。

此後,您就可透過按相應的號碼鍵來撥號至聯絡人。

1. 先在備用模式下按  鍵[通訊錄] 開啟通訊錄。
2. 翻閱至**快速撥號**,然後按  鍵[選擇] 進入本功能表。
3. 如果您要加入快速撥號,請選擇(空)。然後,您可以在通訊錄中搜尋姓名。
4. 替號碼指定了快速撥號後,您仍可變更或刪除這個項目。您也可以撥號或發送訊息至這個號碼。



本手機號碼 (功能表 4.1.5) (取決於智能咭)

您可以儲存並查看智能咭內的本手機號碼。

我的名片 (功能表 4.1.6)

本功能表可讓您製作個人名片，內含姓名和電話號碼。選取左軟鍵  [新增] 來輸入欄內資料。

設定 (功能表 4.1.7)

1. 先在備用模式下按  鍵[通訊錄]以開啟通訊錄。
2. 翻閱至設定，然後按  鍵[選擇] 進入。

▶ 預設儲存設定

捲動以反白選取預設記憶體，然後按左軟鍵  [選擇]。

- 當您選擇[自選]時，手機會在您每次新增資料時詢問儲存的位置。
- 如果選擇 [智能咭] 或 [手機]，手機會將項目儲存到智能咭或手機。



▶ 檢視選項

捲動至檢視選項，然後按  鍵 [選擇]。

- **只顯示名稱:** 設定僅顯示姓名的電話號碼列表。
- **名稱及號碼:** 設定在通訊錄列表中顯示姓名與號碼。
- **通訊錄圖片:** 設定含有姓名與相片的電話號碼列表。

▶ 複製 / 移動全部

您可以將記錄從智能咭複製至手機記憶，或者從手機複製至智能咭。

1. 先在備用模式下按  鍵[通訊錄]以開啟通訊錄。然後選擇「設定」
2. 捲動至 [複製 / 移動全部]，然後按下左軟鍵  [選擇] 進入功能表。
 - **智能咭至手機:** 您可以將記錄從智能咭複製至手機記憶。
 - **手機至智能咭:** 您可以將記錄從手機記憶複製至智能咭。





▶ 記憶體狀態

此功可讓您查看手機 / 智能咭記憶體中有多少項目正在使用，剩餘多少可用項目。

記事簿

▶ 清除通訊錄資料

您可以刪除智能咭和手機內的所有項目。這功能需要安全密碼。

1. 捲動以反白選取清除通訊錄資料，然後按左軟鍵  [選擇]。
2. 反白選取您想刪除的記憶體，然後按左軟鍵  [選擇]。
3. 輸入安全密碼，然後按  [確認]或  [返回]。

▶ 特別服務號碼

利用這項功能可進入您的服務供應商提供的特別服務號碼列表(若智能咭支援)。

日曆

功能表 4.2

進入此功能表時，日曆將會出現。月份及年份在屏幕上方顯示。每次在設定功能表下變更日期後，日曆都會自動更新。目前的日期會以綠色反白顯示，日程表或備忘錄會在相應正方形內的左上角以紅色三角形標記。備忘錄或提示可設定響音鬧鐘。

切換日、月、年的步驟。





按鍵	說明	按鍵	說明
 	每年	 	每週
 	每月	 	每天

在日曆模式中，按如下左軟鍵  [選項]：

新增 (功能表 4.2.1)

在選定日期新增日程及備忘錄。您可以儲存多達 20 則記事。輸入備忘錄後按左軟鍵  [確認]。請在下列部份輸入適用的資料：設定時間、重複及鬧鐘。

檢視日程表 (功能表 4.2.2)

檢視選定日期的日程及備忘錄。使用 、 鍵瀏覽記事列表。如果已為記事設定鬧鐘，即會顯示響鬧圖標。如要檢視記事的詳細資料，請按左軟鍵  [選項]。按左軟鍵  [選項]可刪除、修改選定記事。

刪除已過日程 (功能表 4.2.3)

刪除已收到通知的舊日程。

刪除全部 (功能表 4.2.4)

刪除所有日程。



轉到日期 (功能表 4.2.5)

您可以直接進入選定日期。

設定鬧鐘鈴聲 (功能表 4.2.6)

您可以為每個選定日期設定響鬧鈴聲。

備忘錄 功能表 4.3

1. 按左軟鍵  [選擇]來選擇備忘錄。
2. 如果列表清空,可使用左軟鍵  [新編寫]來加入新備忘錄。
3. 輸入備忘錄,然後按  鍵[確認]。

注意

- ▶如果您要變更文字輸入模式,請依序按  鍵。

訊息

新訊息

功能表 5.1

本功能表中包含與 SMS (短訊服務)、MMS (多媒體訊息服務)、語音信箱, 以及網絡服務訊息等相關功能。

寫文字訊息 (功能表 5.1.1)

輸入及編輯文字訊息、查看訊息頁數。

1. 按  鍵 [選擇] 以進入**訊息**功能表。
2. 如果您想輸入新訊息, 請選取**[新訊息]**, 再進入「**寫文字訊息**」。
3. 要更方便輸入文字, 請使用T9語言輸入法。
4. 按[附加]可附加隨訊息一起傳送的附檔。

附加

- ▶ **圖像:** 在訊息中附加預設圖片或我的資料夾中可用的圖片。
- ▶ **聲音:** 在訊息中附加可用的聲音。
- ▶ **文字範本:** 使用手機已設定的文字範本。
- ▶ **通訊錄:** 您可以附加在通訊錄中的電話號碼。

▶ **符號:** 新增特定字元。

▶ **我的名片:** 您可以在訊息中附加名片。

5. 輸入訊息後, 選擇所需選項, 按下左軟鍵  [選項]。

選項

▶ **發送:** 發送文字訊息。

1. 輸入聯絡人的電話號碼。

2. 按  新增更多聯絡人。

3. 在通訊錄列表中加入電話號碼。

4. 輸入號碼後, 按下左軟鍵  以發送訊息。
即使發送失敗, 所有訊息都會自動儲存至寄件匣。

▶ **儲存至草稿:** 將訊息儲存至草稿。

▶ **字型及對齊:** 您可以選擇字體大小及模式, 以及對齊方式。

▶ **文字顏色:** 您亦可以設定前景及背景色彩。

▶ **新增字詞至字典:** 新增個人常用語。僅在編輯模式為「T9預測」(ABC/abc/123)時, 才會顯示此功能表。

▶ **T9語言輸入:** 選擇 T9 輸入模式的所需語言。您也可以透過選擇「關閉 T9」關

閉 T9 輸入模式。

- ▶ **退出:** 如果在編寫訊息時按下退出，將會返回訊息功能表。而且所寫的訊息將不會儲存。

注意

- ▶ 此手機支援 EMS 第 5 版，因此可以發送彩色圖片、聲音、文字造型等。如果對方的手機不支援上述選項，已發送的圖片、聲音或文字在他們的手機上可能無法正確顯示。

寫多媒體訊息 (功能表 5.1.2)

多媒體訊息可以包含文字、圖像及/或聲音剪輯。此功能只有在網絡商或服務供應商支援時才能使用。只有提供相容多媒體訊息或電郵功能的裝置，才可以接收及發送多媒體訊息。

1. 按  [選擇] 進入訊息功能表。
2. 如果您想輸入新訊息，請選取[**新訊息**]，再進入「**寫多媒體訊息**」。
3. 您可以建立新訊息，或選取其中一個已建立的多媒體訊息範本。

4. 按下附加可加入相片、圖像、聲音、通訊錄、符號、新增相片、新增聲音、文字範本、我的名片。

可附加不多於100kb的多媒體訊息檔案。

選項

- ▶ **發送:** 您可以發送多媒體訊息給多個接收者，及儲存訊息留待日後再發送。

注意

- ▶ 即使發送失敗，所有訊息都會自動儲存至寄件匣。

- ▶ **預覽:** 可以預覽已建立的多媒體訊息。
- ▶ **儲存:** 可以儲存已建立的多媒體訊息至草稿或作為範本。
- ▶ **編輯標題:** 可讓您修改所選多媒體訊息的標題。
- ▶ **新增投影片:** 您可以新增投影片到目前影片的下一頁或前一頁。
- ▶ **轉至投影片:** 您可以轉到前一頁或下一頁投影片。
- ▶ **刪除投影片:** 可刪除目前的投影片。

▶ 設定投影片格式:

- **設定計時器:** 設定投影片、文字、圖片及聲音的計時器。
- **對換文字和圖片:** 可以交換訊息內圖片及文字的位置。

▶ 刪除媒體:

可以刪除投影片內的圖片及聲音。此選項只有在加入媒體檔案後才會顯示。

▶ 新增字詞至字典:

新增個人常用語。僅在編輯模式為「T9預測」(ABC/abc/123)時,才會顯示此功能表。

▶ T9語言輸入:

選擇 T9 輸入模式語言。選擇「關閉 T9」也可以關閉 T9 輸入法。

▶ 退出:

返回訊息功能表。

注意

- ▶ 如您在編寫多媒體訊息時選取圖片(50K),載入時至少會耗時約 10 秒。此外,在載入期間,您不可按下任何鍵。10 秒後便可以開始編寫多媒體訊息。

收件匣

功能表 5.2

在您收到訊息時會得到提示。訊息將儲存在收件匣中。
在收件匣中,您可以根據圖標識別每則訊息。有關詳細資料,請參閱圖標說明。

圖標	圖標說明
	多媒體訊息
	文字訊息
	智能咕訊息
	已讀取的多媒體訊息
	已讀取的文字訊息
	Push訊息
	已通知的多媒體訊息

如果手機顯示「無足夠記憶體儲存智能咕訊息」,您必須刪除某些儲存在收件匣或寄件匣中的智能咕訊息。如果手機顯示「無足夠記憶體儲存訊息」,您要刪除每個資料庫中的一些訊息、多媒體及應用程式以釋放空間。

* 智能咭訊息

智能咭訊息指專門儲存在智能咭中的訊息。您可以把訊息移至手機。

當提示您收到多媒體訊息時，您需要等到訊息下載後才可查看。

要讀取訊息，只需選擇其中一個訊息並按下左軟鍵  [選項]。

- ▶ **檢視:** 您可以查看已接收的訊息。
- ▶ **回覆:** 您可用訊息回覆給寄件人。
- ▶ **轉寄:** 您可將選取的訊息轉發給其他人。
- ▶ **刪除:** 刪除選取的訊息。
- ▶ **回覆通話:** 您可以自動回覆電話給發送這封訊息的寄件人。
- ▶ **資訊:** 查看已接收的訊息之相關資訊：寄件者地址、主旨(僅限於多媒體資訊)、訊息日期與時間、類型、大小。
- ▶ **刪除全部:** 您可以刪除全部訊息。

草稿

功能表 5.3

使用此功能表，您可以預設多達五則最常使用的多媒體訊息。

此功能表會顯示預設的多媒體訊息列表。

可以使用的選項如下。

- ▶ **檢視:** 您可以查看多媒體訊息。
- ▶ **修改:** 可修改所選的訊息。
- ▶ **刪除:** 刪除選定訊息。
- ▶ **資訊:** 檢視訊息的資訊。
- ▶ **刪除全部:** 刪除資料夾中所有的訊息。

寄件匣

功能表 5.4

此功能表可檢視已發送的訊息、目前正在發送的訊息、早前發送失敗的訊息。

圖示	圖示說明
	未發送的多媒體訊息
	已發送的多媒體訊息
	轉寄的多媒體訊息
	未發送的文字訊息
	已發送的文字訊息
	轉寄的文字訊息

- ▶ **檢視:** 您可以查看訊息。
- ▶ **轉寄:** 可以將所選的訊息轉寄給別人。
- ▶ **刪除:** 您可以刪除該訊息。
- ▶ **資訊:** 您可以檢視該訊息的資訊。
- ▶ **刪除全部:** 您可以刪除寄件匣內的所有訊息。

收聽留言訊息

功能表 5.5

按左軟鍵 [確認] 可用來聽取留言。您也可以 在備用模式中按 鍵聽取留言。

注意

- ▶ 接到留言時，手機會顯示圖標，而且您會聽到提示音。請向您的網絡商洽詢服務內容的詳細資料，並據此正確設定手機。

資訊廣播

功能表 5.6

(須視網絡及申請的服務能否支援而定)

資訊服務訊息為網絡發送給手機用戶的文字訊息。這些訊息提供一般資訊，如天氣報告、交通消息、計程車、藥劑及股票價格。當您收到資訊服務訊息後，彈出訊息會指示出來或資訊服務訊息會直接顯示。要再次檢視訊息，請依從以下步驟：

讀取 (功能表 5.6.1)

1. 如果收到資訊服務訊息並選取讀取以查看訊息，則訊息會顯示在屏幕上。您可以捲動 ▲，▼ 或按 [選擇] 閱讀其他訊息。
2. 選擇另一封訊息才會停止顯示。

標題 (功能表 5.6.2)

(取決於網絡和您所申請的服務而定)

- ▶ **新增:** 若您選擇本功能表，您可將資訊廣播以其別稱儲存在手機記憶內。
- ▶ **檢視列表:** 若您選擇本功能表，您可以查看您加入手機記憶的資訊服務類別。當您按 [選擇] 鍵[選項] 時，就可以修改及刪除您已加入的資訊服務類別。
- ▶ **目前列表:** 按 [選擇] 鍵選擇開/關目前列表中的資訊服務訊息類別。

常用範本

功能表 5.7

文字範本 (功能表 5.7.1)

列表中有 6 個預設文字範本;

- ▶ 請回覆電話。
- ▶ 我遲到了，我會立刻到達。
- ▶ 您在哪裡?
- ▶ 我在路途中。
- ▶ 非常緊急，請速聯絡!
- ▶ 我愛你!

多媒體訊息範本 (功能表 5.7.2)

儲存新範本後，可以使用以下選項。

- ▶ **檢視:** 您可以查看多媒體訊息範本。
- ▶ **刪除:** 刪除多媒體訊息範本。
- ▶ **新增:** 新增多媒體訊息範本。
- ▶ **寫訊息:** 使用多媒體訊息範本寫多媒體訊息。
- ▶ **修改:** 修改多媒體訊息範本。
- ▶ **刪除全部:** 您可以刪除全部多媒體訊息範本。

設定

功能表 5.8

文字訊息 (功能表 5.8.1)

- ▶ **訊息類型:** 文字、語音、傳真、國內傳呼、X.400、電子郵件、ERMES。通常訊息類型會被設定為文字。您可以將您的文字轉換為接收設備適用的其他格式。請洽詢您的服務供應商以瞭解您是否可使用此功能。
- ▶ **有效期:** 這項網絡服務可讓您設定訊息儲存在短訊中心的期限。
- ▶ **發送報告:** 如果您設定本功能表為是，您可以查看您的訊息是否已成功發出。
- ▶ **經同一訊息中心回覆:** 當您發送一封訊息時，這項功能可讓收件人回覆您的訊息，並將回覆費用記入您的通話帳單。
- ▶ **短訊中心號碼:** 當您要發送文字訊息時，您可以透過本功能表取得短訊中心的地址。

多媒體訊息 (功能表 5.8.2)

- ▶ **重要性:** 您可以設定所選訊息的重要性。
- ▶ **有效期:** 此網絡服務可讓您設定文字訊息儲存在短訊中心的期限。
- ▶ **標題:** 開啟本功能表時，可輸入多媒體訊息標題。
- ▶ **發送報告:** 如果在此功能表中設定為是，可以查看訊息是否已成功發出。
- ▶ **自動下載:** 如果選取開啟，可以自動接收多媒體訊息。如果選取關閉，您將只能接收收件匣中的通知訊息，然後您可以查看此通知。如您選用「僅限本地網絡」，手機則可以接收多媒體訊息，視本地網絡提供的服務而定。
- ▶ **網絡設定:** 如果選用多媒體訊息伺服器，您可設定多媒體伺服器的URL。
- ▶ **允許訊息類型**
 - 個人:** 個人訊息。
 - 廣告:** 商業訊息。
 - 資訊:** 必要資訊。

留言信箱中心 (功能表 5.8.3)

如果您的網絡服務供應商可支援這項功能，您就可以聽取留言訊息。當您收到新的留言訊息時，屏幕上將會顯示一個符號。

請向您的網絡服務供應商瞭解他們的服務詳情，以適當地設定手機。

- ▶ **本地:** 在開戶網絡中收聽留言信箱所撥打的號碼。
- ▶ **漫遊地方:** 在其他網絡聽取留言訊息所撥打的號碼。

資訊廣播 (功能表 5.8.4)

▶ 接收

- **是:** 若您選擇本功能表，您的手機將可接收資訊服務訊息。
- **否:** 若您選擇本功能表，您的手機將無法再接收資訊服務訊息。

▶ 提示

- **是:** 若您選擇本功能表，您的手機在收到資訊服務訊息時將會發出一聲嗶聲。
- **否:** 若您選擇本功能表，您的手機在收到資訊服務訊息時將不會發出一聲嗶聲。

▶ 語言

按[開/關]以選取所需的語言。然後資訊服務訊息將會以您選取的語言顯示。

Push訊息 (功能表 5.8.5)

您可以設定選項是否接收訊息。

多媒體

相機

功能表 6.1

此應用程式可讓您拍攝靜態相片。您可拍攝您想要的大小的相片，還可用來當作的相片、牆紙及其他一般的用途。拍攝照片後，一幅靜態的圖像可以經多媒體訊息傳送。

按下左軟鍵顯示以下彈出功能表項目。

- ▶ **亮度:** 決定亮度大小。
- ▶ **大小:** 決定圖像大小。
- ▶ **計時器:** 決定延遲時間。
- ▶ **質量:** 決定圖像質素。
- ▶ **白平衡:** 根據環境而變更設定。
- ▶ **影集:** 顯示拍攝的靜態圖片。
- ▶ **退出:** 結束相機。
- ▶ **模式:** 決定是否靜態拍攝還是連環拍照。
- ▶ **效果:** 決定相片的特別效果。
- ▶ **補光燈:** 決定補光燈是否操作。
- ▶ **縮放:** 決定縮放距離。

注意

- ▶ 畫框拍攝只能在解像度設定為 176 x 220 像素時使用。
- ▶ 連環拍照只能在解像度設定為 320 x 240 或 640 x 480 解像度時使用。
- ▶ 要使用來電者 ID 相片功能，您必須拍下用於通訊錄的相片，解像度為 72 x 72。
- ▶ 拍下相片並儲存後，到通訊錄並選擇用於聯絡人的相片，或選擇新增來建立新聯絡人（請注意，只能使用儲存在手機記憶體中的相片，而不能使用儲存在智能 咕的相片）。
- ▶ 選擇編輯。除非想編輯名稱，否則按確定，然後用導覽鍵反白選取圖片標籤。

注意

- ▶ 使用 ◀、▶ 鍵來捲動相片 (請注意只有解像度為 72 x 72 的相片才會在此列出)。
- ▶ 選擇想使用的相片後, 按左軟鍵將相片儲存在通訊錄的個人檔案。
- ▶ 當指定的聯絡人來電時, 便會顯示相片 (只要聯絡人沒有將電話號碼設定為隱藏)。

視像攝錄機

功能表 6.2

此應用程式可讓您拍攝影片。使用此功能時, 可播放及觀看已儲存的影片檔案。拍攝影片後, 影片檔案可以透過藍芽發送。

按下左軟鍵顯示以下彈出功能表項目。

- ▶ **亮度:** 決定亮度大小。
- ▶ **大小:** 決定圖像大小。
- ▶ **計時器:** 決定延遲時間。
- ▶ **質量:** 決定錄像質素。
- ▶ **白平衡:** 根據環境而變更設定。
- ▶ **記錄時間:** 決定記錄時間。
- ▶ **退出:** 結束視像攝錄機。
- ▶ **效果:** 決定錄影的特別效果。
- ▶ **補光燈:** 決定補光燈是否操作。
- ▶ **縮放:** 決定縮放距離。



語音備忘錄

功能表 6.3

語音備忘錄讓您記錄多達二十個口訊，而每個備忘錄可錄製長達二十秒。

錄製 (功能表 6.3.1)

您可以在語音備忘錄功能表中錄製語音備忘錄。

1. 開始錄音後，將顯示錄製中的備忘錄與剩餘時間。
2. 如果您要結束錄音，請按下  [儲存]。
3. 完成輸入語音備忘錄標題，按下  [確認]。

檢視列表 (功能表 6.3.2)

語音備忘錄列表將會出現。您可以播放及刪除已記錄的語音備忘。可使用以下 [選項] 功能表。

- 播放
- 發送
- 刪除
- 刪除全部

MP3

功能表 6.4

KG800 備有內置整合 MP3 播放器。用相容的耳機或內置揚聲器，就可以聆聽儲存在手機記憶體上的 MP3 音樂檔案。

注意

- ▶ 因為揚聲器尺寸小，在某些情況下，特別在音量調到最高及有低音較高時，聲音可能會扭曲。因此，我們建議您使用立體聲耳機，享受高質素的音樂。

音樂播放器支援：

- ▶ MPEG-1 Layer III、MPEG-2 Layer III、MPEG-2.5 Layer III 取樣頻率由 8KHz 至 48KHz。位元率高至 320Kbps、立體聲。
- ▶ AAC: ADIF、ADTS 格式 (取樣頻率由 8KHz 至 48KHz)
- ▶ AAC+: V1: (位元率 16~128Kbps)
V2: (位元率 16~48Kbps)
(取樣頻率由 8KHz 至 48KHz)
- ▶ MP4、M4A: 取樣頻率最高由 8KHz 至 8KHz，位元率高至 320Kbps、立體聲。
- ▶ WMA: 取樣頻率最高由 8KHz 至 48KHz，位元率高至 320Kbps、立體聲。

注意

- ▶ KG800 不支援 MP3 及 AAC 檔案的變動率。因此，您不可能將檔案由 VBR MP3 格式變更為 AAC。

使用大量儲存，您可以從相容的電腦傳送 MP3 檔案到手機記憶體。當您用 USB 線 (隨包裝附送) 將手機連接到電腦時，在 Windows Explorer 會顯示為卸除式磁碟。如果使用的是 Win98 SE，您須要在 CD-ROM 安裝 Windows 98 大量儲存驅動程式。

注意

- ▶ 如果複製另一個資料夾，您不能看見 MP3 檔案。
- ▶ 電腦在 Windows 98 SE、Windows ME、Windows 2000、Windows XP 執行系統。

此功能表可查看整個播放列表。您可以透過按導覽鍵在曲目間進行移動。除此之外，如果已選擇了曲目，可以刪除檔案或利用功能表檢視資訊。

1. 到 MP3 播放器：移至 MP3 播放器。

按下左軟鍵  [選項] 到下列功能表。

- ▶ **檢視播放列表：**在聆聽音樂時，您可查看播放列表。
- ▶ **段落重複：**當在功能表選擇「啟動」，目前音樂的特別區域會重複播放。
- ▶ **設為鈴聲：**此功能表可將 MP3 設定檔案為鈴聲。您亦可在「情景模式」中將其設定為聆聲。
- ▶ **設定**
 - **調諧器**
境。此手機支援四種預設功能表。當您進入此功能表，您可以查看均衡器目前的數值。
 - **播放模式**
此功能表可設定播放模式。
 - **設定隨機播放**
您可以隨機聆聽 MP3 音樂。

- 視覺效果

您可以選擇視覺效果功能表：

Rainbow、Basic 及 Blue。在播放 MP3 檔案時，此功能表可變更主屏幕及外屏幕的背景。

2. **刪除**：刪除所選檔案。
3. **檢視細節**：檢視所選檔案資訊。
4. **全部刪除**：刪除全部檔案。

注意

- ▶ 音樂檔案之著作權可受國際公約及國內著作權法之保護。因此，可能需要取得授權或許可以複寫或複製音樂。在部份國家，國家法禁止私人複製受著作權保護的材料。在下載或複製檔案之前，請檢查適用國家關於使用此類材料的國家法律。

相簿

功能表 6.5

您可查看及傳送圖片。除此之外，亦可將圖片設定為牆紙。

- ▶ **多格子預覽**：最多可在屏幕上檢視 9 張縮圖。
- ▶ **透過藍芽發送**：如果檔案大小不超過 300KB，可透過藍芽將所選檔案傳送至其他裝置。
- ▶ **寫多媒體訊息**：可撰寫及編輯多媒體訊息。
- ▶ **設為牆紙**：可將圖片設為牆紙。
- ▶ **投影片播放**：可利用投影片模式檢視相片。
- ▶ **刪除**：可刪除相片。
- ▶ **編輯名稱**：可編輯相片的名稱。
- ▶ **資訊**：顯示已儲存相片有關之資訊。

注意

- ▶ 相簿只會顯示以手機相機拍攝的圖片。

影片集簿

功能表 6.6

您可檢視存在記憶體中的影片。

- ▶ **播放:** 按下 [確認] 鍵或選擇 [選項] 功能表中的 [播放] 功能表可播放影片。若要以 208x160 的大小播放已錄製的影片，您必須轉動手機並闔上機蓋。
- ▶ **透過藍芽發送:** 將選定的檔案經由藍芽傳送至其他裝置
- ▶ **重新命名:** 更改選定檔案的檔名。
- ▶ **刪除:** 刪除檔案。
- ▶ **刪除全部:** 刪除列表中所有檔案。
- ▶ **資訊:** 顯示檔案資訊。

設定

功能表 6.7

相機 (功能表 6.7.1)

- ▶ **自動儲存:** 如果您將此功能設定為「是」，功能列不顯示出來，圖像會也自動儲存。
- ▶ **刪除全部相片:** 您可以將儲存在記憶體中的全部相片刪除。

視像攝錄機 (功能表 6.7.2)

- ▶ **刪除全部影片:** 可將儲存在記憶體中的全部影片刪除。

瀏覽器

您可以存取各種WAP(無線應用協定)服務，例如銀行業務、新聞、天氣報導與航班班次等資訊。這些服務是專為流動電話而設計的，並由WAP服務供應商支援。請向提供服務的網絡供應商與/或服務供應商查詢您可以使用的WAP服務、價格與收費表。服務供應商也會提供如何使用服務的說明。

要開啟互聯網帳戶，請洽詢您的網絡供應商。要使用網絡瀏覽器，您必須利用本機號碼功能表選項顯示您的電話號碼。連線後即會顯示主頁。主頁內容因服務供應商而異。輸入URL位址即可存取任何網頁。任何時候要結束瀏覽器，請按  鍵。



手機將會回到備用模式。

使用 WAP 瀏覽器瀏覽

使用手機按鍵或 WAP 瀏覽器功能表即可上網。

使用手機按鍵

上網時，手機按鍵的功能和手機模式時不同。

按鍵	說明
	翻閱屏幕上顯示的每一行內容
	回到上一頁
	選擇選項並確認動作

使用 WAP 瀏覽器功能表

流動上網時可以使用各種功能表選項。

注意

- ▶ WAP 瀏覽器功能表將視瀏覽器版本而異。

主頁

功能表 7.1

連線到主頁。主頁是目前啟用之網絡設定中定義的網站。如果您還未在已啟用的網絡設定中定義主頁。服務供應商將為您定義一個主頁。

書簽

功能表 7.2

您可以在此功能表中，將喜愛網頁的網址儲存起來，方便日後存取。手機已預載許多書簽。這些預載書簽無法刪除。

建立書簽

1. 按左軟鍵  [選項]。
2. 選擇新增，然後按「確認」鍵。
3. 輸入所需的網址和標題後，按「確認」鍵。

選定所需的書簽後，便可以使用下列選項。

- ▶ **連線：**連接至您選取的書簽。
- ▶ **新增：**選此建立新書簽。
- ▶ **修改：**修改選擇之書簽內容。
- ▶ **刪除：**從書簽列表中刪除選取的書簽。
- ▶ **刪除全部：**刪除全部書簽。

輸入URL

功能表 7.3

您可直接輸入您想要瀏覽網站的URL。
在此功能表下，您也可以修改網址。

設定

功能表 7.4

您可以設定網絡設定、暫存記憶、Cookies 及互聯網服務的相關安全認證。

網絡設定 (功能表 7.4.1)

網絡設定即用來連接互聯網的網絡資訊。

手機記憶體內儲存了一些系統業者的預設網絡設定。無法將預設網絡設定重新命名。

每個網絡設定的功能表如下：

- ▶ **啟動：**啟動您選取的網絡設定。
- ▶ **設定：**您必須先建立子功能表，然後才可瀏覽WAP 網站。
- **主頁：**此設定可讓您輸入要當作主頁使用的URL位址。您不需要在每一個URL位址前面輸入“http://”，因為WAP 瀏覽器會自動為您加入。
- **連接方式：**你可設定連接方式：GPRS 或數據。

瀏覽器

- **數據設定:** 僅在您選取數據作為連接方式時，才可使用這些服務設定。

撥打號碼: 輸入您登入WAP 閘道須撥打的電話號碼。

用戶帳號: 您的撥號伺服器(而非WAP閘道)將以此用戶帳號來確認您的身份。

密碼: 您的撥號伺服器(而非WAP閘道)將以此密碼來確認您的身份。

通話類型: 選擇數據通訊的類型:類比或數字(ISDN)。

持續時間: 您需要輸入持續時間。輸入持續時間後，如果沒有輸入或傳送任何資料，將停用 WAP導覽服務。

- GPRS設定

僅在選擇GPRS作為連接方式時，才可使用這些服務設定。

APN: 輸入GPRS的APN。

用戶帳號: APN 伺服器的用戶身份。

密碼: APN 伺服器所需的密碼。

- Proxy伺服器

Proxy伺服器設定: 開啟或關閉 proxy。

IP位址: 輸入Proxy連接埠號碼。

端埠號碼: 連接埠號碼:輸入 Proxy 連接埠號碼。

- DNS設定

主伺服器: 輸入您要存取的主DNS伺服器IP位址。

次伺服器: 輸入您要存取的次DNS伺服器IP位址。

▶ **重新命名:** 修改網絡設定名稱。

▶ **新增:** 以手動方式新增網絡設定。

▶ **刪除:** 刪除網絡設定。

暫存記憶 (功能表 7.4.2)

您已存取的資訊或服務會儲存在手機的快取記憶體中。

Cookies (功能表 7.4.3)

您已存取的資訊或服務會儲存在手機的快取記憶體中。

清除暫存記憶 (功能表 7.4.4)

移除所有儲存在快取記憶體中的文字。

注意

- ▶ 快取記憶體是一種緩衝記憶體，可用來暫時儲存資料。

清除cookies (功能表 7.4.5)

移除所有儲存在 cookies 內的文字。

安全認證 (功能表 7.4.6)

在此功能表下將顯示一系列現有的安全認證標準。

- ▶ **授權:** 您可以查看手機儲存的機關憑證。
- ▶ **個人:** 您可以查看手機儲存的個人憑證。

我的檔案

遊戲及應用功能

功能表 8.1

遊戲及應用功能 (功能表 8.1.1)

- ▶ **預設遊戲:** 在此功能表中，您可以管理已裝置在手機中的Java應用程式。您可以選取或刪除已下載的應用程式，或設定選項。所有已下載的應用程式將被編制在資料夾中。只須按下左軟鍵  [選擇]便可開啟已選取的資料夾中或啟動選定的應用程式。

選取檔案後，按 [選項] 便顯示下列子功能表。

- ▶ **開啟:** 可開啟已儲存的遊戲。
- ▶ **新資料夾:** 建立新資料夾。

網絡設定 (功能表 8.1.2)

網絡設定是用來連接互聯網的網絡資訊。

如要檢視網絡設定的細節，請參考(功能表 7.4.1)。

Java是Sun Microsystems所開發的技術。和使用標準 Netscape或MS Internet Explorer瀏覽器下載Java Applet的方式類似，您也可以使用具WAP功能的手機下載Java MIDlet。取決於服務供應商，您可以下載所有Java程式，例如Java遊戲，並在手機上執行。下載後，您可以在應用程式功能表中查看 Java 程式並進行選取、執行或刪除。本手機會以 .JAD與 .JAR 格式儲存Java程式的檔案。

附註

- ▶ JAR 檔案是Java程式的壓縮格式，JAD檔案則是包含所有詳細資訊的說明檔案。在下載之前，您可以透過網絡查看JAD檔案內全部檔案的詳細說明。
- ▶ 即使它們是以標準語言(J2ME)建立，並非所有Java應用程式均兼容於所有手機，因為它們可能使用特定的程式庫(API)。如您下載一個非本型號手機專用的Java應用程式，您可能會遇上關機或鎖定問題，這類問題需要重新開機才可解決(拆除電池後再重新裝上)。我們必須說明造成這種問題的原因是程式不兼容，並非手機有任何問題。

注意

- ▶ 只有J2ME(Java 2 Micro Edition, Java 2微型版)程式才能在手機環境中執行。J2SE(Java 2 Standard Edition, Java 2標準版)程式只能在電腦環境中執行。

New Fantastic LG KG800 備有大量儲存功能。如果連接 USB 線，可以將手機作為卸除式磁碟使用。

只須連接 USB 線，即可下載 MP3 檔案、相片、影片、文字檔案等，讓您快速在電腦與手機之間進行存取。

此功能不需安裝額外的軟件。

1. 當手機顯示備用模式時，可使用隨附的 USB 線，將手機連接至電腦。電腦可在幾秒內識別出手機。
2. 手機屏幕會顯示 « USB »。
3. 在我的電腦中，手機會識別為 « 卸除式磁碟 »。電腦會視 KG800 為一個標準磁碟，可將檔案從手機記憶體取出或將檔案放置到手機記憶體。您可以使用拉出及放置或剪下及貼上的方法來傳送內容。
4. 按兩下 «卸除式磁碟» 並開啟。一個名為「我的媒體」的資料夾將會出現。資料夾中會有另外 5 個資料夾。在檔案傳送中切勿拔除手機連線，這樣做可能會損害記憶體及破壞檔案。

我的檔案

5. 當您想將手機與電腦中斷連接，可使用 Windows 安全地移除硬件，然後將 USB 線從手機中拔除。

▶ 如果在大量儲存模式時收到來電，來電會被拒絕。一旦手機中斷連接，KG800 會顯示未接來電的資訊。

我的媒體

在我的媒體資料夾中，您會看見以下 5 個資料夾：音樂，其他，相片，文字及影片。

不要變更這些資料夾的名稱，否則會引致儲存在內的內容無法在手機中顯示。

音樂

- ▶ 可以將音樂檔案儲存在此資料夾。
- ▶ 支援的格式為：MP3、AAC、AAC+、AAC++、WMA、MP4（聲音）及 WAV。
- ▶ 可以使用 MP3 播放器及手機的播放列表功能來播放檔案。
- ▶ 如果將 MP3 檔案下載至其他資料夾中，手機可能無法找到及播放檔案。

▶ 不要建立子資料夾，因為包含在該資料夾中的 MP3 檔案將不會被找到，因此亦無法由音樂播放器播放。

▶ 要將 MP3 檔案設定為聆聲，請根據以下步驟設定手機：選項 > 到 MP3 播放器 > 選項 > 設定為聆聲。

其他

- ▶ 任何類型的檔案都可儲存在這裡。這資料夾主要用於將檔案從不同電腦之間進行傳送。
- ▶ 手機可預覽 JPG（最大 460KB）、GIF（最大 200KB）。
- ▶ 只要圖像大小不超過 100KB 就可以設定為牆紙；如果是其他格式，請使用電腦套件。

相片

- ▶ 此資料夾是用於以手機數碼相機拍攝的相片。
- ▶ 即使相片可以從電腦上載至此資料夾，亦無法在手機的相簿或「我的相片」資料夾中顯示。因此，我們建議不要將相片上載至此資料夾。

文字

- ▶ 此資料夾支援 .txt 檔案。如果將非 .txt 檔案放置在此處，手機將無法顯示。

影片

- ▶ 您可以將手機數碼相機拍攝的影片下載至電腦，亦可以將新影片上傳至手機。
- ▶ 此資料夾支援 3GP 檔案格式。
- ▶ 您可以上傳任何大小的檔案直至記憶體已滿。
- ▶ 透過以下步驟設定手機，可以存取儲存在此資料夾的檔案：功能表 > 多媒體 > 影片集簿。

影片

功能表 8.2

顯示 3GP 及 MP4 檔案的列表。

- ▶ **播放：**按下確認鍵或從選項功能表選擇播放，可以播放影片檔。
- ▶ **透過藍芽發送：**將選定的檔案經由藍芽傳送至其他裝置。
- ▶ **重新命名：**更改選定檔案的檔名。最大字元長度為 200。您無法更改檔案副檔名。

警告

- 不可使用下列字元：\ / : * ? “ < > |
- ▶ **刪除：**刪除檔案。
- ▶ **刪除全部：**刪除列表中所有檔案。
- ▶ **資訊：**顯示檔案資訊。

我的檔案

相片

功能表 8.3

顯示 JPG 檔案列表。

- ▶ **檢視:** 您可檢視所選相片。

附註

- ▶ 可觀看的 JPG 檔案大小最大為 460KB。

- ▶ **透過多媒體訊息發送:** 您可以編寫及發送多媒體訊息。
- ▶ **透過藍芽發送:** 將選定的檔案經由藍芽傳送至其他裝置。

附註

- ▶ 如要將 [相片] 資料夾中的 .JPG (.JPEG) 檔案設為牆紙，請前往 [功能表-多媒體-相簿]，然後在 [選項] 功能表中選擇 [設為牆紙]。
- ▶ **重新命名:** 更改選定檔案的檔名。最大字元長度為 200。您無法更改檔案的副檔名。

- ▶ **刪除:** 刪除檔案。
- ▶ **刪除全部:** 刪除列表中所有檔案。
- ▶ **資訊:** 顯示檔案資訊。

音樂

功能表 8.4

顯示多媒體記憶體中的 MP3、MP4、AAC、M4A、WMA 檔案列表。

- ▶ **播放:** 按下確認鍵或選擇 [選項] 功能表中的 [播放] 功能表可播放 MP3 檔案。
- ▶ **透過藍芽發送:** 將選定的檔案經由藍芽傳送至其他裝置。
- ▶ **重新命名:** 更改選定檔案的檔名。最大字元長度為 100。您無法更改檔案的副檔名。
- ▶ **刪除:** 刪除檔案。
- ▶ **刪除全部:** 刪除列表中所有檔案。
- ▶ **資訊:** 顯示檔案資訊。

文字

功能表 8.5

顯示 TXT 檔案列表。

- ▶ **檢視:** 按下確認鍵或選擇 [選項] 功能表中的 [檢視] 功能表可觀看文字檔案。

附註

- ▶ 可觀看的 TXT 檔案大小最大為 460KB。
- ▶ **透過藍芽發送:** 如果檔案小於 300KB，可透過藍芽將所選檔案傳送至其他裝置。
- ▶ **重新命名:** 更改選定檔案的檔名。最大字元長度為 100。您無法更改檔案的副檔名。
- ▶ **刪除:** 刪除檔案。
- ▶ **刪除全部:** 刪除列表中所有檔案。
- ▶ **資訊:** 顯示檔案資訊。

圖像

功能表 8.6

選擇圖像後，按下左軟鍵  [檢視] 即可查看以下選項：

- ▶ **設為牆紙:** 您可將目前選定的圖像設定為牆紙。
- ▶ **寫訊息:** 從網絡下載的圖像可以透過多媒體訊息發送。多媒體訊息大小最大為 100 KB。
- ▶ **透過藍芽發送:** 從網絡下載的圖像可以透過藍芽傳送。

聲音

功能表 8.7

在選擇聲音後，請按左軟鍵 [選項]。您可以檢查的選項如下：

- ▶ **設為鈴聲:** 目前選定的聲音可以設為鈴聲。
- ▶ **寫訊息:** 從網絡下載的聲音可以透過文字或多媒體訊息發送。文字訊息和多媒體訊息大小最大為 100 KB。
- ▶ **透過藍芽發送:** 從網絡下載的聲音可以透過藍芽服務發送。

其他

功能表 8.8

任何類型的檔案都可儲存在這裡。這資料夾主要用於將檔案從不同電腦之間進行傳送。

- ▶ **檢視:** 如果檔案是以下其中一種：JPG、GIF、WBMP、PNG 及 TXT，就可以檢視此檔案。手機可預覽 JPG (最大 460K)、GIF (最大 100K)。
- ▶ **透過藍芽發送:** 將選定的檔案經由藍芽傳送至其他裝置。

日期和時間

功能表 9.1

設定與日期和時間有關的功能。

日期設定 (功能表 9.1.1)

▶ 設定日期

在本功能表中，您可以輸入手機的日期。

▶ 日期格式

您可以在本功能表中設定日期格式。日期格式分別有日/月/年，月/日/年，年/月/日。

時間設定 (功能表 9.1.2)

▶ 時間設定

您可以在本功能表中輸入手機的時間。

▶ 時間格式

您可以選擇24小時制或12小時制的時間格式。

顯示

功能表 9.2

牆紙 (功能表 9.2.1)

在備用模式下選取牆紙。

- ▶ **預設:** 按 ◀ 或 ▶ 選取作為底色圖案的圖案或動畫。
- ▶ **我的資料夾**
選取作為底色圖案的圖案或動畫。

功能表色彩 (功能表 9.2.2)

您的手機提供 2 種功能表色彩。捲動並按左軟鍵  [選擇] 來設定功能表色彩。

備用歡迎辭 (功能表 9.2.3)

如果您選擇開啟，本功能表可讓您選擇備用時顯示的歡迎辭。您可在文字模式下修改歡迎辭的文字。

背景燈 (功能表 9.2.4)

您可以設定每次按一個按鍵時背景燈的亮燈時間。

設定

亮度 (功能表 9.2.5)

屏幕亮度可以由 40% 調整至 100%。

網絡名稱 (功能表 9.2.6)

如啟用本功能，主屏幕上會顯示網絡名稱。

功能導向捷徑 (功能表 9.2.7)

當圖像在備用視窗的中間時，選擇開啟會顯示 4 個導覽鍵及功能表的功能。

撥號字體顏色 (功能表 9.2.8)

可以設定來電連接時，按下備用模式的數字鍵，顯示數字的顏色。

省電模式

功能表 9.3

透過將背光亮度保持為最高 40% 的這一功能，可節省電量。

語言

功能表 9.4

變更手機顯示的語言。此操作亦會影響語言輸入模式。

連接

功能表 9.5

藍芽 (功能表 9.5.1)

藍芽功能讓兼容的流動裝置、周邊設備及電腦，只要彼此靠近，便可直接連線，不需透過任何線路。本手機支援內建的藍芽連接功能，使它可以連接兼容的藍芽耳機、電腦應用程式等等。

附註

- ▶ 如果您利用藍芽使用 PCSync 功能，只能交換通訊錄中的資料。
- ▶ 當手機由其他藍芽裝置接收到資訊時，會要求您確認。確認傳輸之資料後，該檔案會複製到手機上。
- ▶ 資料會依其檔案類型儲存到以下資料夾中：
 - **MP3 (.mp3、mp4、aac、m4a、wma):** 音樂資料夾。
 - **影片 (3GP、MP4):** 影片資料夾。
 - **通訊錄 (VCF):** 通訊錄。
 - **文字 (.txt):** 文字資料夾。
 - **其他檔案 (*.*):** 檔案儲存區資料夾。
- ▶ 手機通常使用 WIDCOMM 驅動程式 (版本 1.4.3.4) 或 WIDCOMM 驅動程式 (版本 1.4.2.10) 運作。它不支援備有藍芽的 LG Contents Bank。

藍芽設定

您可以開啟或關閉藍芽功能。

我的裝置/免提裝置

您可以查看所有與 KG800 配對的裝置。

如果進入了配對裝置或免提裝置，您可同時在兩個功能表中看見以下選項。

- ▶ **連接/中斷:** 讓您連接配對的藍芽裝置。
- ▶ **新增:** 讓您搜尋新的藍芽裝置，並將新裝置加入至手機的「我的裝置」列表。選擇新增時，手機會開始搜尋範圍之內的藍芽裝置。當所需配對裝置出現在列表中時，請按下右軟鍵 [停止]。捲動至所需裝置，按下左軟鍵 [配對]。然後您將被要求輸入密碼。密碼可以是您想使用的任何密碼 (兩個裝置必須使用相同的密碼) 或是所需配對裝置的製造商所預定的通行碼。請查看所需配對裝置的用戶手冊，看看是否有預定的通行碼。
- ▶ **設定名稱:** 讓您變更配對藍芽裝置的名稱，以及在手機上的顯示方式。

設定

- ▶ **設定授權/設定未經授權:** 讓您可以設定各別藍芽裝置間的授權連線。
例如, 如果經常使用手機藍芽耳機, 那麼將連接設定為授權即是指手機每次開機時, 耳機都會自動連接至手機。
- ▶ **全部服務:** 讓您可以查看藍芽裝置支援的全部服務。
- ▶ **刪除:** 讓您可以刪除該藍芽裝置。
- ▶ **全部刪除:** 可讓您刪除所有已配對的藍芽裝置。

設定

▶ 顯示我的手機

您可以設定手機, 讓它能在其他藍芽裝置上顯示。

▶ 我的手機名稱

您可以設定我的手機名稱。預設名為 LG KG800。

支援服務

顯示手機支援的服務列表。

- ▶ 耳機
- ▶ 免提裝置套件
- ▶ 檔案傳送

▶ 圖像列印

▶ 撥號網絡連線

▶ 名片傳送

▶ 搜尋其他裝置

▶ 序列埠設定

數據機 (功能表 9.5.2)

您可經由數據機使用網絡服務。如要使用 PCsync、Contents Banks、Internet Cube, 您必須使用數據機功能表並接上纜線。您須存取功能表並啟動數據機, 然後插入 USB 線。

網絡 (功能表 9.5.3)

您可以自動或手動地選擇您要連接的網絡。手機通常以自動方式選擇網絡。

網絡選擇

您可選擇網絡類型。

自動

如果選擇自動模式, 手機會自動搜尋並選擇網絡。選擇自動後, 即使電源關閉後再重新啟動, 手機也會設定為自動。

手動

手機將搜尋並顯示出一個可用的網絡列表。如果您所需使用的網絡與您的開戶網絡服務商已簽訂漫遊協議，您就可以選擇這個網絡。如手機無法存取該選取的網絡，您仍可選擇其他網絡。如果關機，手機會重設為自動。

首選網絡

您可以設定首選網絡的列表，手機會先嘗試登入該網絡，然後再嘗試登入其他網絡。此列表是透過手機的已知網絡預設列表而建立的。

頻段選擇

▶ EGSM/DCS

您可依據網絡的狀況而選擇 EGSM/DCS。

▶ 只適用 PCS: 視乎網絡情況，您只可以選擇 PCS。

GPRS連接 (功能表 9.5.4)

您可以根據各種不同狀況設定 GPRS 服務。

開機後啟用

如選用此功能，開機時手機會自動登入 GPRS 網絡。此將會啟動 WAP 或電腦撥接應用程式，用以建立電話與網絡之間的連接，便可即時傳輸數據。當您結束應用程式後，GPRS 連接也會結束，但仍保留 GPRS 網絡的註冊身份。

需要時

如果選取需要時，手機只會在您啟動應用程式或有所動作時才會使用 GPRS 連接。如果沒有任何應用程式需要 GPRS 連接，連接將會結束。

通話

功能表 9.6

來電轉接 (功能表 9.6.1)

來電轉接服務可讓您將語音、傳真和數據通話轉接到另一個號碼。
詳細資訊請洽詢電話服務商。

設定

▶ 所有語音通話

無條件轉接所有語音通話。

▶ 線路繁忙時

當手機正在通話時轉接語音通話。

▶ 無人接聽時

當您沒有接聽時轉接語音通話。

▶ 無網絡或關機時

當手機已關機或在網絡範圍以外時轉接語音通話。

▶ 所有數據通話

無條件轉接至連接PC的號碼。

▶ 所有傳真通話

無條件轉接至連接傳真的號碼。

▶ 取消全部

取消所有來電轉接服務。

子功能表

來電轉接功能表亦包含下列子功能表。

- 啟動

啟動對應的服務。

留言信箱中心

轉接至訊息中心。此功能無法在所有傳真通話及數據通話功能表中使用。

其他號碼

輸入要轉接的號碼。

常用號碼

顯示最近5個轉接號碼的列表。

- 取消

取消對應的服務。

- 檢視狀態

查看對應服務的狀態。

接聽模式 (功能表 9.6.2)

▶ 推上滑蓋

如果選擇了此功能表，只須滑開手機，即可接聽來電。

▶ 按任何鍵

如果您選擇本功能表，按除  [結束]鍵以外的任何鍵都可接聽來電。

▶ 按發送鍵

如果選用此功能表，則只可以按  [發送]鍵來接聽來電。

發送我的號碼 (功能表 9.6.3) (需視網絡及申請的服務能否支援而定)

▶ 按網絡設定

如選取此項目，則可以根據您撥打的線路而提供手機號碼，如線路1或線路2。

▶ 開啟

如果您選擇本功能表，您可以將您的手機號碼發送給其他人。
亦即是，您的電話號碼將會顯示在接聽者的手機上。

▶ 關閉

如果您選擇本功能表，您將不會發送您的手機號碼。

來電等候 (功能表 9.6.4) (需視網絡能否支援而定)

▶ 啟動

啟動對應的服務。

▶ 取消

關閉對應的服務。

▶ 檢視狀態

查看此服務的狀態。

分鐘提示 (功能表 9.6.5)

如果選取開啟，通話時，手機將在每分鐘發出嗶聲，以提示您通話時間。

自動重撥 (功能表 9.6.5)

▶ 開啟

啟動此功能後，當通話無法接通時，手機會自動重撥該號碼。

▶ 關閉

當原初通話無法接通時，手機將不會自動重撥該號碼。

安全

功能表 9.7

PIN碼要求 (功能表 9.7.1)

在本選項中，您可以設定手機在開機時詢問智能咭的PIN碼。如果這項功能已被啟動，您將會被要求輸入PIN碼。

1. 在安全功能表中選取PIN碼要求，然後按  [選擇]。
2. 設定啟動 / 關閉
3. 如果要變更此設定，則在開機時需要

設定

輸入PIN碼。

4. 如果輸入錯誤的PIN 碼超過3次，手機將被鎖定。PIN碼一旦被鎖定，您需要輸入PUK碼。
5. 您最多可以輸入PUK 碼10次。如果輸入錯誤的PUK碼超過10次，就無法將手機解除鎖定。請洽詢電訊服務商。

手機鎖 (功能表 9.7.2)

使用安全密碼可避免他人擅用您的手機。如果您將手機鎖設定為 [開機時]，手機會在每次開啟時要求您輸入安全密碼。

如果您將手機鎖設為 [智能咭更換時]，手機只會在智能咭更換時要求您輸入安全密碼。

通話限制 (功能表 9.7.3)

通話限制服務可限制您的手機撥打或接聽特定類別的來電。這項功能需要網絡密碼。您將可看到以下子功能表。

▶ 所有撥出通話

限制撥出所有電話的服務。

▶ 國際撥號

限制撥出所有國際電話的服務。

▶ 漫遊時的國際撥號

限制撥出所有開戶網絡以外的電話(國際漫遊)服務。

▶ 所有來電

限制接聽所有來電的服務。

▶ 漫遊時的來電

限制漫遊時接聽所有來電的服務。

▶ 取消全部

您可以取消所有通話限制服務。

▶ 更改密碼

您可以更改從服務供應商取得的網絡密碼。

子功能表：

- 啟動

要求網絡啟動通話限制。

- 取消

停用選取的通話限制。

- 檢視狀態

查看是否限制通話。

固定撥號 (功能表 9.7.4) (取決於智能喲)

您可以限制撥出電話時只能撥打選取的電話號碼。這些號碼由您的PIN2 碼提供保護的。在啟動固定撥號 (FDN) 後，您必須加入聯絡人至號碼列表以撥打該號碼。

▶ 啟動

您可以限制撥出電話時只能撥打選取的電話號碼。

▶ 關閉

停用固定撥號功能。

▶ 號碼列表

查看設定為固定撥號的號碼列表。

更改密碼 (功能表 9.7.5)

PIN 是個人身份號碼的縮寫，可防止他人擅用手機。

可以更改存取密碼: **安全密碼和PIN2 碼**。

1. 如果您要更改PIN2碼 / 安全密碼，請輸入您的舊密碼，然後按  鍵[確認]。
2. 輸入新的PIN2碼 / 安全密碼，然後加以確認。

輕觸鍵鎖 (功能表 9.7.6)

設定滑蓋合上時，是否使用輕觸鍵。

開啟:滑蓋合上時，無法啟動輕觸鍵。(只有滑蓋打開時才能使用輕觸鍵。)

關閉:滑蓋合上時，可以使用音量鍵來啟動輕觸鍵。

記憶體狀態

功能表 9.8

您可以查看內置記憶體、多媒體記憶的剩餘空間與使用狀況。您可以進入每個資料庫功能表。

重設設定

功能表 9.9

您可以選擇本功能表，將手機重設回預設的設定值。此外，您必須有安全密碼才可啟動這項功能。

- ▶ **恢復原初設定:**可讓您將手機還原為預設設定。
- ▶ **清除多媒體記憶:**可將多媒體記憶體格式化，並建立預設目錄。

配件

手機配有多種配件。您可依據個人需要選擇所需配件。

配件

旅行充電器

您可在離家或辦公室時使用充電器充電。



標準電池



數據傳輸組件/光碟

您可使用數據傳輸組件連接 PC 進行通訊。



免提聽筒及音樂播放控制組件



立體聲耳機

控制器:接聽和結束按鈕、音樂播放器控制、音量控制、按鈕鎖定按鈕,以及麥克風。

將耳機及控制器連接後,請將控制器末端插入手機右側的耳機接孔中。

注意

- ▶ 請務必使用原裝 LG 配件。
- ▶ 不使用原裝配件可能會導致保養失效。
- ▶ 以上附件可因區域不同而有所差異,詳情可諮詢我們的區域服務商或代理商。

一般資料

產品名: KG800

系統: GSM 900 / DCS 1800 / PCS 1900

適用溫度

最高: +55°C

最低: -10°C

Declaration of Conformity



LG Electronics

Suppliers Details

Name

LG Electronics Inc

Address

: LG Twin Tower 20, Yeouido-dong, Yeongdeungpo-gu Seoul, Korea 150-721

Product Details

Product Name

E-GSM 900 / DCB 1800 / PCS 1900 Tri Band Terminal Equipment

Model Name

KG800/KG806/MG800C

Trade Name

LG

CE 0168

Applicable Standards Details

RATTE Directive 1999/5/EC

EN 301 489-01 v1.6.1 / EN 301 489-07 v1.3.1 / EN 301 489-17 v1.2.1

EN 300 328 V 1.6.1

EN 60950-1 : 2001

EN 60980/EN 60381 : 2001

3GPP TS 51.010-1, EN 301 511 V9.0.2

Supplementary Information

The conformity to above standards is verified by BAST.

Declaration

I hereby declare under our sole responsibility that the product mentioned above to which this declaration relates complies with the above mentioned standards and Directives

Name

Issued Date

Jin Seog, Kim / Director

27.Feb. 2008

LG Electronics Inc. Amsterdam Office
Veluwezoom 15, 1327 AE Almere, The Netherlands
Tel : +31 - 36-547 - 8940, e-mail : seockim @ lge.com

Signature of representative

KG800 用戶手冊

- 简体中文



内容

如何使用轻触式按键 5

产品介绍 7

安全措施 8

关于安全有效使用手机的准则 9

KG800 功能 13

打开视图

显示信息 17

屏幕上的图标

开始 19

安装SIM卡和手机电池

给电池充电 20

断开充电器 21

常规功能 22

拨打电话

调节音量

应答电话 23

输入文本

更改文本输入模式 24

电话本 26

选择功能和选项 27

呼叫中菜单 28

通话期间

多方通话 29

功能表 31

情景模式 33

启动

更改

重命名 34

通话记录 35

未接来电

已接来电

已拨电话

全部通话

删除最近呼叫

通话计费 36

通话计时

通话费用

设定

GPRS信息 37

浏览计时

数据量

工具 38

收藏夹

闹钟

计算器

单位转换器

世界时间 39

SIM卡应用

公文包 40

电话本

查找	
添加	41
群组	
快速拨号	42
本手机号码	
名片	
设置	

日程表 43

新增	
查看日程表	44
删除已过日程	
全部删除	
转到日期	
设定闹铃类型	

备忘录

信息 45

新信息

写文本信息	
写多媒体信息	46

收件箱 47

草稿箱 48

发件箱 49

收听语音邮件

小区广播 50

读取	
栏目	

模板 51

文本模板	
多媒体模板	

设定

文本信息	
多媒体信息	52
语音邮件中心	
小区广播	
Push信息	53

多媒体 54

照相

摄像 55

语音备忘录

记录	
查看列表	

MP3 56

相册 58

摄像机 59

设定

照相	
摄像	

浏览器 60

主页

书签

转到URL 61

设定

上网设定	
------	--

内容

缓存	62
Cookie	
清除缓存	
清除cookie	
安全设定	63

我的文档 64

游戏

游戏	
上网设定	

视频 68

照片

音乐 69

文本 70

图片

铃声

其它 71

设置 72

日期和时间

日期设定	
时间设定	

显示

墙纸	
菜单颜色	
问候语	
背景灯	
亮度	73
网络名称	
屏幕显示快捷方式	
拨号字体	

节约电源

语言

连接

蓝牙	
调制解调器	75
网络	
GPRS 设定	76

呼叫

呼叫转接	
接听模式	77
发送号码	

呼叫等待	78
分钟提示	
自动重拨	

安全设定

设置PIN码	
手机锁	79
呼叫限制	
固定拨号	
更改密码	80
触摸键锁	

内存状态

恢复初始设定

附件 81

技术数据 82

如何使用轻触式按键

- ▶ 该产品滑盖上的按键是轻触式按键。使用轻触式按键前，请确保仔细阅读了“轻触式按键警告”。

轻触式按键警告

1. 请确保您的双手是清洁且干燥的。
 - 避免双手表面残留水气或将轻触式按键置于潮湿的环境中。
2. 您无需大力按轻触式按键来使其正常工作。



轻触式按键
图像

轻触式按键

- 避免用力撞击产品，以免损坏轻触式按键传感器。
3. 使用指尖准确轻按您所需的轻触式按键，请小心不要接触到具有其它功能的按键。
 4. 当主屏和轻触式按键指示灯都关闭时，按轻触式按键不会打开主屏指示灯。按“结束”按键，主屏指示灯亮起（轻触式按键指示灯关闭时，轻触式按键无法正常工作）。
 5. 如果手机滑盖关闭，“轻触保护”功能将自动打开；通话过程中，“轻触式按键锁”功能将自动打开。（有关详细信息，请参阅“使用手机时的轻触式按键状态”。）
 6. 如果轻触式按键被手机盒或塑料盖住，那么它们可能无法正常工作。此外，如果您使用轻触式按键时戴着手套，那么它们也可能无法正常工作。

如何使用轻触式按键

7. 使轻触式按键表面远离金属或其它传导材料，因为接触它们将导致损坏。

使用手机时的轻触式按键状态



当滑盖关闭时，为了避免在手机使用或通话过程中无意触碰到轻触式按键以执行任何操作，“轻触保护”功能将自动启用。

（此情况下，即使按轻触式按键，它们也无法正常工作）

1. 滑盖关闭时

- 滑盖关闭时，“轻触保护”功能将自动启用。（打开滑盖将自动关闭该功能。）
- 滑盖关闭时要关闭“轻触保护”功能，请按音量按键两次。
- 启用“轻触保护”功能后，如果在特定时间段（5秒）内没有执行屏幕提示的操作，“轻触保护”功能将再次启用。
- 开启轻触式按键锁，“轻触保护”启用后，您按侧键只能激活屏幕背景灯。

2. 通话过程中

- 通话过程中，无论滑盖状态如何，“轻触保护”功能都将自动启用。
- 要禁用“轻触保护”功能，请按 MP3 按键或数字按键、 号或  号。
- 禁用“轻触式按键锁”功能后，如果在特定时间段（5秒）内没有执行任何按键操作，“轻触保护”功能将再次启用。

备注

- ▶ 为了方便用户，购买产品时，轻触式按键图像和每个按键功能将显示在待机屏幕上。
打开滑盖，屏幕背景灯关闭时，“轻触保护”功能将启用。您可以按数字键或侧键，开启屏幕背景灯。
以上内容，请确保您的轻触式按键触摸键锁关闭（菜单9.7.6）

产品介绍

恭喜您购买了先进精巧，采用最新数码通信技术的KG800移动电话。



本用户手册包括重要的手机使用和操作信息。请仔细阅读以使您的手机发挥最佳性能、防止手机损坏和不正当使用。本手册未明确认可的任何更改和修改可使手机的保修失效。

对于翻盖手机,使用磁铁锁可能会导致一些问题,如自动关机、无网络。

安全措施

请阅读以下简单的准则。违反这些规定可能造成危险或者触犯法律。本手册中给出了进一步的详细信息。

警告!

- 在飞机上，必须关闭手机。
- 开车时请不要手持手机。
- 在加油站、燃料仓库、化工厂或爆破活动附近请关机。
- 为了您的安全，请只使用原厂电池和充电器。
- 手机在充电时，不要用湿手拿起手机。这可能会导致电击或使您的手机严重受损。
- 请将手机放在儿童接触不到的安全地方，以防止它的可拆部件使儿童造成窒息危险。

小心!

- 在任何有特殊规定的场所请关机。例如，在医院内请关机，因为手机会对心脏起搏器和助听器等电子医疗设备造成干扰。
- 并非所有蜂窝网络都支持紧急呼叫。因此您不可以只依靠手机作为紧急时刻的通信工具，例如：紧急医疗救护。
- 仅使用原厂附件以防损坏手机。
- 手机可能对电视、收音机、电脑等造成轻微干扰。
- 废旧电池应按相关法规进行适当处理。
- 切勿拆除手机或电池。
- 对于滑盖手机，使用磁铁锁可能会导致一些问题，如自动关机、无网络。

关于安全有效使用手机的准则

辐射波照射和吸收比率(SAR)信息

该款KG800型移动电话的设计完全遵循了辐射波照射的相关安全要求。该要求基于科学的指导原则,包括用于确保所有人(无论年龄和健康状况)安全的辐射允许限度。

- ▶ 辐射波照射指导原则采用了一种称为吸收比率(或SAR)的测量单位。进行SAR测试时,手机将使用一种标准化的方法,在所有可用的频段上以其最高测定能量级发射频率。
- ▶ 虽然各种型号LG手机的SAR 级可能不尽相同,但它们均是遵循辐射波暴露的相关规定设计制造而成。
- ▶ 国际非电离辐射保护委员会(ICNIRP)所规定的SAR界限是在十(10)克人体组织上平均为2W/kg。
- ▶ 经DASY4测试表明,此型号手机在手持使用时SAR的最大值为0.084W/kg(10克)。
- ▶ 各国/地区政府所采用的SAR 数据信息是由电气和电子工程师协会(IEEE)评估制定,其标准是在一(1)克人体组织上平均为1.6W/kg(例如美国、加拿大、澳大利亚和台湾)。

产品的保养与维护

警告!

请仅使用经过认可且与特定手机型号相符的电池、充电器和配件。使用其它类型的配件将可能终止该手机的相关证明或担保,甚至可能造成危险。

- ▶ 请勿擅自拆装手机。(如需任何维修,请将其交给具备相关资格的服务技术人员。)
- ▶ 手机应远离诸如电视机、收音机或个人计算机等电器设备。
- ▶ 切勿将手机置于散热设备或炊具附近。
- ▶ 切勿抛掷手机。
- ▶ 切勿对手机造成任何机械振动或震荡。
- ▶ 手机套或乙烯基外包装均有可能对手机表面造成损伤。
- ▶ 请勿使用刺激性的化学药品(如酒精、苯、稀释剂等)或清洁剂来清洁手机。这存在引发火灾的危险。
- ▶ 切勿将手机置于过度烟尘环境中。

关于安全有效使用手机的准则

- ▶ 切勿将手机靠近信用卡或交通票卡；这有可能影响磁条中存储的信息。
- ▶ 切勿以尖锐物体接触屏幕；否则将对手机造成损伤。
- ▶ 不要将手机暴露在液体或潮气中。
- ▶ 谨慎使用如耳机之类的配件。
- ▶ 如果将手机放在口袋或手提包时没有盖上手机插孔（电源插销），则金属物件（如硬币、回形针或钢笔）会使手机短路。请在不使用时始终盖好插孔。
- ▶ 切勿将手机放在微波炉上，否则会造成电池爆炸。
- ▶ 只有授权人员才能对手机及其配件进行维修。安装不当或非法维修可能会发生意外，并因此使保修失效。
- ▶ 如果天线损坏，请勿使用手机。如果损坏的天线接触皮肤，则会导致皮肤轻度灼伤。请联系 LG 授权维修中心，以便更换损坏的天线。
- ▶ 请您谨慎使用诸如耳机和听筒等配件。使其线路不被卷折弄断并确保不要碰触天线。
- ▶ 手机标签包含有用于客户支持目的的重要信息。不要将其撕掉。

有效的手机操作

要以最少的耗电量发挥手机的最佳性能，请您注意以下事项：

- ▶ 通话时请握住手机。直接向话筒中说话，天线朝上，并且手机应位于肩部之上。如果天线可以伸缩，则在通话时应拉出天线。
- ▶ 使用手机时请勿握住天线，因为这样不仅会影响通话质量，还将增加手机工作时的耗电量，从而缩短通话和待机时间。
- ▶ 如果您的手机支持红外线功能，切勿将红外线对准任何人的眼睛。

电子设备

所有手机都可能受到干扰，这种干扰会对性能造成影响。

- ▶ 在未经允许的情况下，不得在医疗设备附近使用手机。不要将手机放在心脏起搏点上，即胸前的口袋内。
- ▶ 手机可能会对某些助听器造成干扰。

- ▶ 微弱的干扰可能会影响电视、收音机、个人计算机等。
- ▶ 不要折弯、刮擦或将其暴露在静电下。

行车安全

查阅有关在驾驶时使用手机的本地法律法规。

- ▶ 请勿在驾驶时使用手持电话。
- ▶ 驾驶时应全神贯注。
- ▶ 如有条件，可使用免提装置。
- ▶ 如驾驶条件不允许，请将车停在路边或空地旁，然后再拨打或接听电话。
- ▶ 射频能量可能影响车辆内的电子系统，例如立体声音响、安全设备等。
- ▶ 驾车时，不要将手机或免提装置放在靠近安全气囊的地方。如果无线装置安装不当，则在安全气囊弹出时，您可能会受到严重创伤。

若您在户外听音乐时请您将音量调节适当。确保您能掌握周围环境和动态。特别在您过马路时应特别注意。

防止损伤您的听力

长时间高分贝的音量会损伤您的听力。所以我们建议您不要贴近耳边开/关电话听筒。注意将音乐及通话音量调节适当。

爆破现场

切勿在引爆过程中使用手机。请遵守相关限制，并按照规定行事。

潜在的爆炸性环境

- ▶ 切勿在加油站使用手机。切勿将手机靠近燃料或化学物品。
- ▶ 如车辆上携带有移动电话或其配件，请勿在车厢里装载或运输可燃性气体、液体或易爆物品。

关于安全有效使用手机的准则

在飞机上

无线设备可能对飞机造成干扰。

- ▶ 请在登机前关闭手机。
- ▶ 未经机务人员允许，请勿擅自使用手机。

电池信息及保养

- ▶ 您无需在再次充电前对电池进行完全放电。与其它电池系统不同，本机电池不具有可能影响电池性能的记忆效应。
- ▶ 只能使用 LG 电池和充电器。LG 充电器设计会最大程度地延长电池使用寿命。
- ▶ 切勿拆解电池组或将其短路。
- ▶ 保持电池组的金属触点清洁。
- ▶ 当电池不再提供合乎要求的性能时，请更换电池。在需要更换之前，电池组可以反复充电数千次。
- ▶ 如果电池已经使用很长一段时间，请对电池再次进行充电以保持最佳使用状态。

- ▶ 切勿将电池充电器暴露在直射阳光下，或置于诸如浴室之类的高温环境中。
- ▶ 切勿将电池存放在过热或过冷的地方，这可能损害电池的性能。

网络服务

- ▶ 本用户手册中所述的服务和功能视网络类型或订阅情况而定。因此，您的手机中并非所有菜单均可用。有关预订服务和功能的更多信息，请联系您的网络运营商。

儿童准则

- ▶ 请确保将显示屏保护薄及所有其它薄片卸下并适当弃置。由于儿童有可能吸入或吞下这些薄片，请将其置于儿童无法接触的地方。

KG800 功能

打开视图

前视图

听筒



主LCD屏幕

- ▶ **顶部:** 信号强度、电池电量及其它功能
- ▶ **底部:** 软键指示

导航键

▶ 在待机模式下

- ▶ **短按:** 列出收藏夹
- ▶ **短按:** 电话本姓名列表
- ▶ **短按:** 列出情景模式
- ▶ **长按:** 激活/取消振动模式
- ▶ **短按:** 列出信息/语音邮件/日程表/闹钟

▶ 在菜单中: 上拉与下拉

数字键

- ▶ **在待机模式下:** 输入号码以便拨号。

长按

- ▶ **0** - 国际电话
- ▶ **1** - 激活语音邮件中心菜单
- ▶ **2** 至 **9** - 快速拨号

- ▶ 打开滑盖, 屏幕背景灯关闭时, 您可以按数字键, 开启屏幕背景灯, 激活滑盖上的触摸键。

KG800 功能



软键

这些按键执行显示屏底部所示的功能。

确认键

选择菜单选项并确认操作。

清除/取消键

每按一下删除一个字符。
按住此键清除所有输入内容。
使用此键返回上一屏幕。

发送键

- ▶ 拨打电话或接听来电。
- ▶ **在待机模式下:** 显示最近的拨出电话、已接来电和未接来电。

手机左面



侧按键

- ▶ 在待机模式下(开盖): 控制按键音量
- ▶ 在待机模式下(合盖):
 - 短按 - 外屏灯开
 - 长按 - 只显示墙纸
- ▶ 在菜单中: 上拉与下拉
- ▶ 通话时: 听筒音量

注意

- ▶ 为保护听力,在开盖使用手机时,听筒最大音量不要超过3级。

手机右面



结束/电源键

- ▶ 开机/关机(长按)
- ▶ 结束通话或拒接来电。

相机/MP3 和多媒体热键

- ▶ 直接激活MP3 (长按) 和多媒体菜单 (短按)。

注意

- ▶ 请您打开滑盖进行上述操作。

KG800 功能

KG800 功能

手机背面

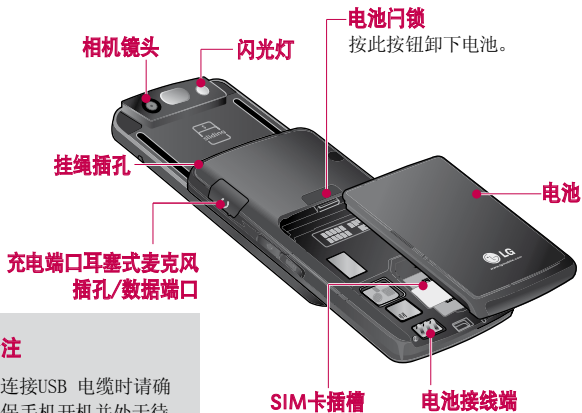

备注

- ▶ 连接USB 电缆时请确保手机开机并处于待机模式。

显示信息

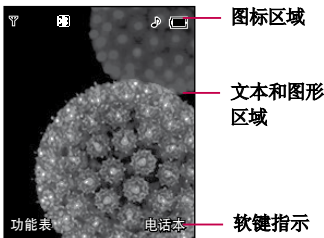

区域	说明
第一行	显示不同图标。
中间各行	显示信息、说明以及输入的任何信息，如要拨打的号码等。
最后一行	显示当前给两个软键指定的功能

手机屏幕会显示很多图标，具体描述如下：





屏幕上的图标

图标/指示器	描述
	表示网络信号的强度。
	通话连接成功。
	您可以使用GPRS服务。
	您正在使用漫游服务。
	闹铃已设定并启动。
	显示电池电量。
	收到文本信息。
	收到语音信息。

注意

- ▶ 通话质量视网络信号强度而定。信号强度低于2格时，您可能会遇到没有声音、通话掉线或音质极差等情况。请根据网络信号强度指示条的情况，决定是否进行通话。当没有指示条时，表示不在网络服务区内；在此情况下，您不能访问网络以使用任何服务。

图标/指示器 描述

	情景模式中的振动功能。
	情景模式中的通用功能。
	情景模式中的大声功能。
	情景模式中的静音功能。
	情景模式中的耳机功能。
	转接来电。
	指示手机目前正在访问WAP。
	指示您目前正在使用GPRS。
	显示蓝牙已经打开。

安装SIM卡和手机电池

在卸下电池前确保电源已关闭。

1. 卸下电池

按住电池释放按钮，将电池滑下。

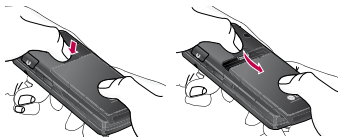

2. 安装 SIM 卡

将SIM卡插入并滑进SIM卡弹夹中。确保SIM卡以正确方式插入并且卡上的金色接触区域面朝下。要取出SIM卡，轻轻将卡向下按并反向推出。

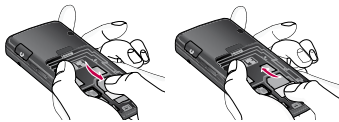

插入SIM卡

取出SIM卡

备注

- ▶ SIM 卡的金属触点很容易因刮擦而损坏。操作时请对SIM卡多加注意。遵守随SIM卡提供的说明。

开始

开始

3. 安装电池

向上滑入电池，直到其卡入到位。



给电池充电

要用旅行充电器为手机充电，您必须先装上电池。



1. 手机原装电池在使用前必须完全充电。
2. 将旅行充电器的一端插入手机侧面。
3. 将旅行充电器的另一端连接到墙上的AC电源插座。仅使用原装充电器。
4. 完全充电后电池图标条棒将停止闪烁。

小心！

- 不可强行插入充电接口，因为这将损坏手机及旅行充电器。
- 将电池组充电器垂直插到墙上电源插座。
- 如果在本国外使用电池组充电器，务必使用附属的适配插头进行适当的配置。

警告！

- 在发生雷电时，务必拔掉电线和充电器，以免遭受电击或发生火灾。
- 确保没有细尖的物体，如动物牙齿、指甲进入手机内触碰电池。这存在引发火灾的危险。
- 手机在充电时，不要拨打或接听电话，否则会使手机短路和/或发生电击或引发火灾。

断开充电器



如下图所示，将旅行充电器从手机上断开。





常规功能

拨打电话



拨打一个电话

1. 确保手机已开机。
2. 输入电话号码，包括区号。
 - ▶ 持续按住清除键  以删除整个号码。
3. 按  [发送] 键来拨打该号码。
4. 要结束呼叫，请按结束键  或合上滑盖。

使用发送键拨打电话

1. 在待机模式中，按发送键()，屏幕将显示近期的来电、去电和未接来电。
2. 使用向上/向下导航键选择所需的号码。
3. 按  键以拨出号码。

拨打国际电话

1. 按住  键以输入国际前缀。“+”字符自动选择国际接入码。
2. 输入国家代码，区号位以及电话号码。
3. 按  键以拨叫号码。

结束呼叫

结束通话时，按结束键()。

从电话本中拨打电话

您可以将常用的联系人姓名和电话号码保存在电话本中。也可将它们保存在 SIM 卡和(或)手机内存中。通过在电话本中查找所需的姓名并按() 键，即可拨打相应电话号码。

调节音量

如果要在通话中调节听筒音量，请使用手机侧键()。按上面的侧键以提高音量，按下面的侧键以降低音量。

注意

- ▶ 手机打开且处于待机模式时，按侧键可调节按键音量。

应答电话

当接收到电话时，手机响铃并且屏幕上出现闪烁的电话图标。如果可以识别致电者，则会显示该致电者的电话号码（或保存在电话本中的姓名/照片）。

1. 要应答来电，请打开滑盖接听。（在滑盖打开设置为应答模式时。（菜单 9.6.2）。）

注意

- ▶ 如果已将“按任意键”设置为应答模式，则按除 、右软键和音量侧键以外的任何按键可应答电话。
- ▶ 在使用电话本或其它菜单功能时，您也可以接听电话。

2. 要结束呼叫，合上滑盖或按  键。

振动模式(快速)

开机后，打开滑盖，长按  键，可以激活振动模式。

信号强度

您可以通过手机屏幕上的信号指示符 () 检查信号强度。信号强度会有所差别，尤其是在建筑物内。移到窗口附近可以改善接收质量。

输入文本

您可以使用手机键盘输入文字和字母、数字字符。例如，在电话本中存储姓名、编写信息和创建个人问候语。

本款手机提供以下文本输入方法。

常规功能

T9英文模式

此模式允许以每个字母只需一次击键的方式输入单词。键盘上的每个按键对应于多个字母。T9英文模式自动将所击按键与内部词典进行比较，然后确定正确的单词，因此所需的击键次数比传统的 ABC 模式要少。有时这也称为预测性文本。

ABC 模式

在此模式中，输入字母时，按标示为所需字母的按键一次、两次、三次或四次，直到显示该字母。

123 模式（数字模式）

以每个数字一次击键的方式输入数字。要在文本输入区域中更改为 123 模式，按 **#*** 键直到显示 123 模式。

更改文本输入模式

1. 当处于允许输入字符的区域中时，在 LCD 屏幕的右上角可以看到文本输入模式指示符。
2. 通过按 **#*** 更改文本输入模式。在屏幕的右上角，可以查看文本输入模式指示符。

文本输入模式



使用T9模式

T9预测性文本输入模式允许您以最少的按键次数输入单词。当您按每个按键时，手机开始显示它根据内置词典认为正确的字符。您还可以在词典中添加新单词。

当添加新单词时，手机将从词典中选择可能性最大的单词。

1. 当处于T9预测性文本输入模式时，通过按 **2.1** 到 **9=** 键开始输入单词。每个字母按一次键。
 - ▶ 在输入字母时，单词不断更改。请忽略屏幕上显示的单词，直到整个单词输入完毕。



- ▶ 如果在完成输入之后单词仍不正确，按向下导航键一次或多次以循环选择其它单词。

例：按    

输入 **good**

按    

[向下导航键] 输入 **home**

- ▶ 如果供选单词列表中没有所需的单词，请使用ABC模式添加该单词。
 - ▶ 您可以选择T9模式的语言。按左软键 [选项]，然后选择T9语言输入法。选择T9模式的所需语言。
2. 输入整个单词之后再对输入的内容进行编辑或删除。
 3. 按  键以空格结束每个单词。要删除字母，请按 。按住  删除整个单词。

备注



- ▶ 要从文本输入模式中退出而不保存输入内容，按 。手机返回待机

使用 ABC 模式

使用  至  键输入文本。

1. 按标示为所需字母的按键：











- ▶ 按一次输入第一个字母
- ▶ 按两次输入第二个字母
- ▶ 依此类推

2. 要插入空格，按  键一次。要删除字母，按  键。按住  键以清除显示的所有内容。

备注

- ▶ 有关可使用字母数字键输入的字符，请参阅下表了解更多信息。

常规功能

按键	按顺序显示的字符	
	大写	小写
	1	1
	A B C 2	a b c 2
	D E F 3	d e f 3
	G H I 4	g h i 4
	J K L 5	j k l 5
	M N O 6	m n o 6
	P Q R S 7	p q r s 7
	T U V 8	t u v 8
	W X Y Z 9	w x y z 9
	空格键 0	空格键 0



使用 123 (数字) 模式

使用123模式,您可以在文本信息中输入数字(例如电话号码)。

按与所需数字对应的按键,然后手动切换回适当的文本输入模式。通过按()键,您可以在字母和数字间快速切换。

使用符号模式

使用符号模式可输入各种符号或特殊字符。

要输入符号,在中文输入法模式下请长按键,在数字或英文输入法模式下请短按键。使用导航键在符号间滚动,按相应键,然后按 [确认]键。



电话本

您可以将电话号码及其对应的姓名存储在SIM卡的内存中。

此外,您还可以在手机存储器中存储最多1000个号码和姓名。

电话本菜单中可以使用SIM卡和手机存储器,使用方式相同。

选择功能和选项

本款手机提供一系列可供您使用和自定义手机的功能。这些功能位于菜单和子菜单中，可以通过标记为左软键  和右软键  的两个软键来访问。

每个菜单和子菜单允许您查看和更改特定功能的设置。根据当前的操作环境，软键发挥的作用也不同。每个按键上方、屏幕底部一行的文字指示其当前的作用。



按左软键访问可用的菜单。

按右软键激活相应的电话本。

呼叫中菜单

您的手机提供许多可以在呼叫期间使用的控制功能。要在通话过程中使用这些功能，请先按MP3键解锁触屏，然后按左软键[选项]。

通话期间

在手机屏幕上，在呼叫期间显示的菜单与在待机模式中显示的默认主菜单不同，下面对这些选项进行说明。

拨打第二个电话

您可以从电话本中查到号码以拨打第二个电话。按右软键，然后选择**电话本查找**。要在通话期间将所拨的号码保存到电话本中，请按右软键，然后选择**添加**。

在两通话间切换

要在两个呼叫之间切换，按左软键，然后选择**切换**。

接听来电

要在手机响铃时应答来电，请滑开手机，然后按发送键或左软键接听。当您在通话过程中有来电，手机也会提醒您。听筒会发出提示音，显示屏会显示第二个来电正在等待中。

该功能被称为呼叫等待，只有在您的网络支持它时才可用。要获取有关如何启动和关闭呼叫等待的详细信息，请参见呼叫等待（功能表 9.6.4）。

如果启用了**呼叫等待**功能，通话过程中应答第二个电话，您可以按MP3侧键解锁，然后按  或选择左软键，从而保持第一个呼叫并应答第二个呼叫。通过选择右软键，然后选择**结束并应答**，您可以结束当前呼叫并应答等待的呼叫。

拒接来电

只需按  键，您可以拒接来电而不作应答。

在通话期间，您可以通过按 ，拒绝接听来电。

使麦克风静音

在通话过程中，您可以通过按[选项]键，然后选择**静音**，使麦克风静音。通过选择**关静音**，可以解除手机的静音。将手机静音后，呼叫者就无法听到您讲话，但您仍可以通过手机听到对方讲话。

在呼叫期间打开双音多频音调

要在呼叫期间打开双音多频音调，按左软键，然后选择**开启双音多频**。可以使用同样方式关闭双音多频音调。双音多频音调允许您的手机使用自动电话交换台。

多方通话

通过多方通话服务，您能够与多个致电者同时通话（如果您的网络运营商支持此功能）。仅当您具有一个活动的呼叫及一个保持的呼叫时（已应答这两个呼叫），才可以建立多方通话。一旦建立多方通话，则建立多方呼叫的用户可以添加、断开或分离（即从多方通话中撤出，但仍与您相连接）呼叫。所有这些选项均在“通话中”菜单中提供。在多方通话中最多可以与五位致电者通话。开始之后，您即可以控制多方通话，

并且只有您能将致电者加入多方通话。

拨打第二个电话

当目前已处于呼叫中时，您可以拨打第二个电话。输入第二个号码并按  键。当连接二个呼叫之后，第一个呼叫自动置于保持状态。您可以通过按左**软键**，然后选择切换，在两个呼叫之间切换。

多方通话

保持一个呼叫，并在一个呼叫处于活动状态时，按左软键，然后选择**多方通话/全部加入**。

保持多方通话

按左软键，然后选择**多方通话/全部保持**。

恢复多方通话

按左软键，然后选择**多方通话/全部加入**。

向多方通话加入呼叫

要将呼叫加入现有的多方通话，按左软键，然后选择**多方通话/全部加入**。

呼叫中菜单

显示多方通话中的所有致电者

要在手机屏幕上滚动显示组成多方通话的致电者号码，请使用向上/向下导航键。

在多方通话期间拨打私人电话

要与多方通话中的某个致电者进行私人通话，在屏幕上显示该致电者的号码，然后按左软键。

选择**多方通话/私人通话**将所有致电者置于保持状态。

结束多方通话

通过按  键可以将当前显示的多方呼叫中的致电者断开。要结束多方通话，按左软键，然后选择**全部结束**。

在按左软键后，选择“全部”将结束所有活动和保持的呼叫。

功能表

菜单一览表:

- ▶ 分配给每个菜单选项的编号。

1. 情景模式
1.1 振动
1.2 静音
1.3 通用
1.4 大声
1.5 耳机
2. 通话记录
2.1 未接来电
2.2 已接来电
2.3 已拨电话
2.4 全部通话
2.5 删除最近呼叫
2.6 通话计费
2.7 GPRS信息

3. 工具
3.1 收藏夹
3.2 闹钟
3.3 计算器
3.4 单位转换器
3.5 世界时间
3.6 SIM卡应用
4. 公文包
4.1 电话本
4.2 日程表
4.3 备忘录

5. 信息
5.1 新信息
5.2 收件箱
5.3 草稿箱
5.4 发件箱
5.5 收听语音邮件
5.6 小区广播
5.7 模板
5.8 设定

功能表

6. 多媒体

- 6.1 照相
- 6.2 摄像
- 6.3 语音备忘录
- 6.4 MP3
- 6.5 相册
- 6.6 摄像册
- 6.7 设定

7. 浏览器

- 7.1 主页
- 7.2 书签
- 7.3 转到URL
- 7.4 设定

8. 我的文档

- 8.1 游戏
- 8.2 视频
- 8.3 照片
- 8.4 音乐
- 8.5 文本
- 8.6 图片
- 8.7 铃声
- 8.8 其它

9. 设置

- 9.1 日期和时间
- 9.2 显示
- 9.3 节约电源
- 9.4 Language
- 9.5 连接
- 9.6 呼叫
- 9.7 安全设定
- 9.8 内存状态
- 9.9 恢复初始设定

情景模式

在“情景模式”中，您可以调节和自定义手机铃声，用于不同的事件、环境或群组。

有五种预设的情景模式：振动，静音，通用，大声和耳机。除振动、静音模式外，其他模式都可以被更改。按左软键[选择]并通过导航键来选择情景模式。

启动 (功能表 1.X.1)

1. 屏幕上显示情景模式的列表。
2. 在情景模式列表中，滚动到要启动的情景模式，然后按左软键[选择] 。
3. 然后，选择**启动**。

更改 (功能表 1.X.2)

在情景模式列表中，滚动到所需的情景模式。按左软键  或 OK 键后，选择“更改”。情景模式设置选项打开。按需要设置该选项。

- ▶ **信息提示音**：选择信息的提示音。
 - ▶ **按键音**：选择所需的按键音。
 - ▶ **按键音量**：设置按键音的音量。
 - ▶ **滑盖音**：可设置滑盖音，从而适应环境。
 - ▶ **确认音音量**：设置确认音效。
 - ▶ **开/关机音量**：设置开机/关机时的铃声音量。
- ▶ **来电提示**：设置来电提示类型。
 - ▶ **铃声类型**：从列表中选择所需的铃声类型。
 - ▶ **铃声音量**：设置铃声的音量。
 - ▶ **信息提示**：设置信息的提示类型。

情景模式

重命名 (功能表 1.X.3)

您可以将情景模式重命名为所要的任何名称。

注意

- ▶ 不能重命名振动、静音和耳机情景模式。

1. 要更改情景模式的名称，在情景模式列表中滚动到该情景模式，在按“OK”键或左软键之后，选择**重命名**。
2. 键入所需的名称，然后按左软键。

仅当网络支持服务区内的主叫线路识别 (CLI) 时, 您才能检查未接来电、已接来电和拨出电话。

屏幕上显示电话号码和姓名 (如果有) 以及通话日期和时间。您还可以查看通话计时和计费。

未接来电

功能表 2.1

此选项允许您查看最后10个未应答的来电。

在 按左软键[选项]之后, 您还可以: 保存, 写文本信息, 写多媒体信息, 删除。

已接来电

功能表 2.2

此选项允许您查看最后10个来电。在按左软键[选项]之后, 您还可以:

- ▶ 查看电话号码 (如果有), 并复电或将该号码保存到电话本中。
- ▶ 为该号码输入新的姓名, 并保存到电话本中。
- ▶ 向该号码发送信息。
- ▶ 从列表中删除该呼叫。

已拨电话

功能表 2.3

此选项允许您查看最后20个去电 (拨出或尝试)。使用[选项]键, 您还可以:

- ▶ 查看细节, 编辑, 保存, 写文本信息, 写多媒体信息, 删除。

全部通话

功能表 2.4

您可以查看未接来电、已接来电和已拨电话的所有列表。

删除最近呼叫

功能表 2.5

使用此功能删除未接来电列表、已接来电列表或已拨电话列表。您也可以选择全部通话一次性删除所有通话列表。

通话计费

功能表 2.6

通话计时 (功能表 2.6.1)

可查看来电和去电的通话时间长度。您也可以重置通话时间。可以使用以下计时方式：

- ▶ **最后通话：**最后一次通话的时间长度。
- ▶ **全部通话：**上次计时器重设之后，所有来电和去电的总时间长度。
- ▶ **已接来电：**来电总时间长度。
- ▶ **已拨电话：**去电总时间长度。
- ▶ **全部清零：**允许您按左软键  [是] 来清除所有通话的时间长度。

通话费用 (功能表 2.6.2)

可检查最后通话、全部通话的费用和余额，您也可以选择全部清零。要重置费用，您需要 PIN2 码。

设定 (功能表 2.6.3)

(视网络和您所申请的服务而定)

- ▶ **通话费率：**您可设置货币类型和计费单价。请联系通话费用服务提供商以获得计费单价。
要在该功能表选择货币或单位，您需要 PIN2 码。
- ▶ **设定话费：**该网络服务可让您通过选择计费单位来限制您的通话费用。如果您选择读取，将显示余额。如果您选择更改，您可以更改计费限制。
- ▶ **自动显示：**该网络服务可让您自动查看最后通话的费用。如果您在自动显示功能表中选择开，通话结束时，您即可查看最后通话的费用。

GPRS信息

功能表 2.7

您可以查看通过GPRS在网络上传输的数据量。另外，您还可以查看您的在线时间。

浏览计时 (功能表 2.7.1)

您能查看GPRS的最后浏览时间和全部浏览时间，您也可以将浏览计时器复零。

数据量 (功能表 2.7.2)

您可以查看**已发送**、**已接收**或者**全部**的数据量，您也可以将其全部清零。

工具



收藏夹

功能表 3.1

此选项允许您将自己喜欢的项目添加至已提供的列表中。创建自己的菜单后，您可通过按向上导航键从待机屏幕中快速访问所需的功能。



注意

- ▶ 您的收藏夹中已提供了 SMS、MMS、“游戏和应用程序”、“连接”、“闹钟”、MP3 和“相机”菜单。

闹钟

功能表 3.2

您最多可以设置五个闹钟。





1. 选择开并输入闹钟的时间。
2. 选择重复周期：**一次，周一 ~ 周五，周一 ~ 周六，每天。**
3. 选择闹钟铃音之后按  [确认]。
4. 编辑闹钟名称之后按  [确认]。

计算器

功能表 3.3

该功能表包含的标准功能包括 +、-、×、÷：加、减、乘、除。

此外，您还可以使用计算器的其它各种功能，如，正弦函数、余弦函数及对数计算。

1. 通过按数字键输入数字。
2. 通过导航键选择一个运算符。
3. 然后输入数字。
4. 按  键查看结果。
5. 要输入小数，请按  键。按  键，您可以输入()。
6. 您可按  键退出计算器。

单位转换器

功能表 3.4

该功能可实现单位的转换。有7种可以转换的单位类型：货币、面积、长度、重量、温度、体积、速度。

1. 您可以按  [确定]键选择9种单位类型之一。

2. 您可以按  和  在当前值和转换值之间切换。
3. 按  和  选择您想转换的单位。

世界时间

功能表 3.5

使用左/右导航键，您可以查看格林威治标准时间(GMT)和世界各地主要城市的时间。屏幕上显示城市名、当前日期和时间。要选择您所位于的时区，请按以下步骤操作：

1. 按左/右导航键一次或多次，选择与您的时区对应的城市。
2. 屏幕上显示当地日期和时间。如果您想更改待机模式中所显示的日期和时间，请按左软键“设定”。

SIM卡应用

功能表 3.6

此菜单视SIM卡和网络服务而定。

注意

- ▶ 如果SIM卡支持SAT（即，SIM卡应用程序套件）服务，则此菜单将是SIM卡上存储的运营商特定服务的名称。
- ▶ 如果SIM卡不支持SAT服务，这个菜单将不会出现。





公文包

电话本

功能表 4.1

查找 (功能表 4.1.1)

1. 按左软键  [选择] 或  键进行查找。
2. 输入您要查找的姓名。

注意

- ▶ 在电话本列表中,您可以通过输入要搜索的英文姓名的第一个字母立即进行搜索。

3. 如果要编辑、删除、复制条目,请选择左软键  [选项]。屏幕上显示以下菜单。
 - ▶ **编辑:** 您可以通过使用导航键编辑姓名,号码,群组,和图片。
 - ▶ **写信息:** 当您找到想要的号码,您可以发送文本信息/多媒体信息到被选号码。
 - ▶ **通过蓝牙发送:** 您可以通过蓝牙发送所选数据到蓝牙适配器。

- ▶ **复制到手机/SIM卡:** 您可以复制一个条目从SIM卡到手机或从手机到SIM卡。
- ▶ **主要号码:** 您可以查看其主要号码。(此菜单只限于存储在手机当中的电话本数据。)
- ▶ **设置快速拨号:** 通过此菜单您可以直接为您所选电话本数据设置快速拨号。
- ▶ **删除快速拨号:** 您可以解除所设定的拨号。
- ▶ **查看群组:** 进一步查看详情请阅读菜单4.1.3。
- ▶ **删除:** 您可以删除所选条目。

注意









- ▶ 要使用“电话本图片”功能,联系人必须已经位于电话本中,且照片分辨率必须为 72×72。有关将照片与联系人关联的详细信息,请参阅“相机”部分。

添加 (功能表 4.1.2)

您可以使用该功能来添加电话本条目。手机内存容量为1000个条目。SIM卡内存容量取决于移动电话服务提供商。您一般可以在手机内存中保存英文字符14个、汉字6个的姓名。您也可以SIM卡中保存字符，而字符的数量取决于SIM卡。

注意

- ▶ 可存储的姓名和号码的数量取决于SIM卡。



1. 按左软键  [确定] 或  键。
2. 选择您想使用的内存：SIM卡或手机。如果选择存储在手机内存中，您还可选择某一个号码作为主号码。
 - a. 按  [确认]输入姓名。
 - b. 输入号码后按  [保存]。
 - c. 您可以通过按 ,  键为此条目设置群组。
 - d. 您可以按 ,  设置一个条目图片。



群组 (功能表 4.1.3)

每个群组最多可以列出20个成员。您可以设定7个群组列表。

- ▶ **成员列表：**您可以查看所选群组的成员。
- ▶ **群组来电铃声设定：**您可以根据不同群组设定来电铃声。
- ▶ **群组标志：**您可以根据不同群组设定标志。
- ▶ **添加成员：**
 - 选择添加成员
 - 每个群组不能超过20名成员。
- ▶ **删除成员：**您可以把成员从该群组中删除。
- ▶ **重命名：**您可以修改和编辑群组名称。
- ▶ **全部删除：**您可以删除所选群组中的所有成员。

快速拨号 (功能表 4.1.4)

您可以为姓名列表条目指定按键  ~  中的任一按键。可按此按键直接呼叫。

1. 首先，在待机模式下按  [电话本] 打开电话本。
2. 滚动到**快速拨号**，然后按  [确定] 进入该功能表。
3. 如果您想添加快速拨号，选择新增。然后，您可以在电话本中查找姓名。
4. 在分配快速拨号号码后，您可以更改或删除条目。您也可以呼叫此号码或向此号码发送信息。



本手机号码 (功能表 4.1.5) (取决于SIM卡)

您可以存储并查看自己的SIM卡号码。

名片 (功能表 4.1.6)

这个功能让您创建自己的名片。您可以输入自己的姓名和手机/住宅/公司号码以及电子邮件等信息。为了创建新的名片按左软键[添加]并在这个地方输入信息。

设置 (功能表 4.1.7)

1. 在待机模式下按右软键  [电话本]。
2. 滚动到“设置”，然后按左软键  [确定]。

▶ 保存至

光标到加亮的默认区域，这时按左软键  [OK]即可。

- 如果选择自选，当您每次保存条目时手机都会提示您存储到哪里。
- 如果选择SIM卡或手机，手机将不需提示，直接将条目存储在SIM卡或手机上。

▶ 查看选项:

滚动光标到查看选项，然后按[选择]进入。

- **只显示姓名:** 您可设置电话本只显示姓名。
- **姓名&号码:** 设置含有显示姓名和号码的电话本列表。
- **图片电话本:** 您可设置电话本显示个性图片。



▶ 全部复制/全部移动

您可以将条目从SIM卡复制/移动到手机或从手机复制/移动到SIM卡。

- 首先,在待机模式下通过按右软键  进入[电话本]。
- 滚动光标到设置,[选择]进入。
 - SIM卡到手机:** 将SIM卡中的条目复制/移动到手机内存。
 - 手机到SIM卡:** 将手机内存中的条目复制或移动到SIM卡。

▶ **内存状态:** 您可以检查 SIM 卡和手机电话本的存储状态。

▶ **清空电话本:** 您可以删除 SIM 卡和手机中所有联系人号码。此功能需要您输入安全密码。

- 首先,在待机模式下按  [确定]打开电话本。
- 滚动光标到设置,[确定]进入。
- 滚动到特别服务号码,然后按  [选择]进入。

▶ 特别服务号码

使用该功能您可以访问您的网络运营商所提供的特殊服务(如果您的 SIM 卡支持)。

日程表

功能表 4.2

当您进入这一功能表,会有一个日历显示出来。屏幕顶端是日期部分,在屏幕底端是图标(日程表)。在您更改日期后,日历会按照该日期更新。方形光标也将标示于该日期上。如果日历左上上方有三角标识,表示当天已设定日程表。该功能可以提醒您记住您的日程表。如果您已设定提示,手机将发出提示音。

更改日、月、年。

按键	描述	按键	描述
 	每年	 	每周
 	每月	 	每天

在日历模式下,按左软键  [选项],如下所示:





新增(功能表 4.2.1)

可为选定的日期添加新的日程。

可存储多达 20 条记事。

您可以设置时间,输入标题,闹钟和期限后按左软键  [确认]。

查看日程表 (功能表 4.2.2)

您可以按导航键 ,  浏览记事列表。如果要查看记事详情,请按左软键 , 后再选择查看细节,然后可以继续按左软键  [选项]删除、编辑选定的记事。

删除已过日程 (功能表 4.2.3)

您可以删除已经过期的日程。

全部删除 (功能表 4.2.4)

您可以删除所有提示。

转到日期 (功能表 4.2.5)



您可以直接转到选定的日期。

设定闹铃类型 (功能表 4.2.6)

您可以为每个选定的日期设置闹钟铃声。

备忘录

功能表 4.3

1. 按左软键  [确定]选择备忘录。
2. 如果备忘录为空,可按左软键  [编辑]
3. 输入备忘录内容,然后按左软键  [确认]。

注意

- ▶ 如果要更改文本输入模式,请按  键。

新信息

功能表 5.1

本功能表涉及的功能包括：SMS(文本信息服务)，MMS(多媒体信息服务)。

写文本信息 (功能表 5.1.1)

您可写入并编辑文本信息。您也可以查询信息页数。



1. 按左软键  [确定]进入新信息菜单。
2. 如果您想写文本信息，选择[写文本信息]。
3. 使用T9文本可更容易地输入信息。
4. 选择[添加]来选择添加以下各项。

添加

- ▶ **图片：**可插入默认图形或我的文件夹中的图形，以文本信息进行发送。
- ▶ **歌曲：**您可以添加短信支持的歌曲。
- ▶ **文本模板：**您可以使用已在手机中设置过的常用短语。
- ▶ **电话本：**您可以在短信中添加电话本中的电话号码或地址。

- ▶ **符号：**您可以添加特殊符号。
 - ▶ **名片：**您可以添加名片。
5. 完成信息输入之后，按左软键  [选项]选择所需的选项。

选项

- ▶ **发送：**发送文本信息。
 1. 输入接收者的号码。
 2. 按  键可加入更多的接收者。
 3. 可通过电话本添加电话号码。
 4. 输入号码后按  [发送]键。

所有信息均会自动保存在发件箱中，即使在发送失败之后。
- ▶ **保存到草稿箱：**在“草稿箱”中保存信息。
- ▶ **字体和对齐：**您可以选择字体的“大小”和“风格”，以及文本的“对齐”方式。
- ▶ **颜色：**您可以选择文字和背景的颜色。

- ▶ **T9语言输入法:** 您可以添加各种输入法。此功能仅在预测性编辑模式下显示(T9Abc/T9abc/T9ABC)。
- ▶ **T9语言:** 选择 T9 输入模式的语言。您也可以通过选择“T9关闭”来停用 T9 输入模式。
- ▶ **退出:** 如果在写信息时按“退出”，可结束写信息并返回“写文本信息”菜单。此时您所写的信息不会被保存。

注意

- ▶ 支持EMSR5的手机可以发送彩色图片、音乐、文字字体等等，但其他不支持此功能的手机可能并不能正确接收您发送的彩色图片、音乐或文字字体。

写多媒体信息 (功能表 5.1.2)

您可以编写多媒体信息，查看信息大小。

1. 通过按左软键“选择”进入新信息菜单。

2. 如果你想写多媒体信息。
3. 您可以创建一条新信息或者选择已经编制好的多媒体模板。
4. 按添加来添加照片, 图片, 声音, 外置内存, 电话本, 符号, 照相, 语音备忘录, 常用短语, 名片。

可插入彩信的文件最大为 100 kb。

选项

- ▶ **发送:** 您可以发送多媒体信息给多个接收人。

注意

- ▶ 所有信息均会自动保存在发件箱中，即使在发送失败之后。

- ▶ **预览:** 您可以预览您编写的多媒体信息。
- ▶ **保存:** 您可以将多媒体信息保存到草稿箱或者保存为模板。
- ▶ **编辑主题:** 您可以编辑每条信息的主题。
- ▶ **增加页面:** 您可以在当前编辑的片段之前或之后增加一条新片段。

- ▶ **转到：**您可以移至前一或后一片段。
- ▶ **删除页面：**您可以删除当前的片段。
- ▶ **设置信息格式：**
 - **设定定时器：**您可以为多媒体信息每个片段的停留时间进行设置。
 - **置换文本和图片：**您可以切换图片和信息文本的位置。
- ▶ **删除多媒体：**您可以删除幻灯片中的图片或歌曲。此选项仅在添加了任何媒体文件时显示。
- ▶ **T9语言输入法：**选择T9输入法。
- ▶ **退出：**您可以退回到写多媒体信息菜单中。

注意

- ▶ 注意如果您在编写多媒体短信时选择图片(15K)，载入持续时间至少约需2秒。

收件箱

功能表 5.2

当收到信息时，手机会给予提示。收到的信息会存储到收件箱中。在收件箱中，您可以通过指示图标识别每一条信息。图标的含义如下图所示。

图标	指示图标
	多媒体信息
	文本信息
	SIM卡信息
	已读多媒体信息
	已读文本信息
	Push信息
	多媒体信息通知

如果手机显示“没有空间存储信息”，您可以通过删除信息、媒体和应用程序释放存储空间。

* SIM卡 信息

SIM信息是指存储在SIM卡上的特殊信息。对于收到的多媒体信息通知，您可以对信息进行操作或者等待其自动下载。

若要读取一条信息，通过按  左软键 [选项] 读取信息。

- ▶ **查看：** 你可以阅读信息。
- ▶ **回复信息：** 您可以向发送方回复信息。
- ▶ **转发：** 您可以转发信息给另一方。
- ▶ **删除：** 删除所选信息。
- ▶ **回复电话：** 您可以向发送方回复电话。
- ▶ **信息：** 您可以查看信息详情。
- ▶ **全部删除：** 你可以删除所有信息。

草稿箱

功能表 5.3

使用此功能表，您可以预设常用的信息。

此功能表显示预设的信息列表。







可以使用以下选项。

- ▶ **查看：** 您可以查看你选择的信息。
- ▶ **编辑：** 修改您选择的信息。
- ▶ **删除：** 删除您选择的信息。
- ▶ **信息：** 用于查看信息的详情。
- ▶ **全部删除：** 删除草稿箱中的所有信息。

发件箱

功能表 5.4



此菜单允许您查看已发送或发送失败的信息。

图标	指示图标
	多媒体信息正在发送
	已发送 MMS
	多媒体信息发送已确认
	未发送 SMS
	文本信息发送 (状态报告设置为关)
	文本信息发送已确认 (状态报告设置为开)

- ▶ **查看:** 您可以查看信息。
- ▶ **删除:** 您可以删除信息。
- ▶ **发送:** 您可以发送所选信息。
- ▶ **信息:** 您可以检查信息日期, 时间, 类型等等。
- ▶ **全部删除:** 您可以删除发件箱中的所有信息。

收听语音邮件

功能表 5.5

一旦选择此菜单, 输入语音邮箱号码后, 只需按左软键  [确认] 即可收听语音邮件。您也可以在待机模式下长按  键来收听语音邮件。

注意

- ▶ 当您收到语音邮件时, 您的手机会显示相应的图标并且您可以听到提示音。请与网络提供商联系, 了解有关服务的详细信息, 以便对您的手机进行正确配置。

小区广播



功能表 5.6

(视网络和您所申请的服务而定)

小区广播信息是通过网络以文本信息形式向 GSM 用户发送的。它们提供诸如天气报告、交通新闻、出租车、药店和股票行情之类的一般信息。不同类型的信息有不同的号码;因此您可以联系服务提供商,以便正确输入特定信息的特定号码。在收到小区广播信息时,您会看到弹出信息,告诉您已收到信息,或者直接显示小区广播信息。要再次查看信息或者不处于待机模式下,请按下述步骤执行操作:

读取

(功能表 5.6.1)

1. 当您接收到小区广播信息时,可以通过选择读取显示信息。通过 ,  移动光标或者按  [确定] 读取其他的信息。
2. 收到的信息可以保存到有新信息到达之前。

栏目

(功能表 5.6.2)

(视网络和您所申请的服务而定)

- ▶ **添加:** 您可以在手机中添加小区广播主题号码并加上主题。
- ▶ **查看列表:** 您可以查看添加的小区广播信息栏目。如果您按  [选项], 您可以编辑和删除被添加的小区广播信息栏目。
- ▶ **当前列表:** 您可以在启动列表中选择小区广播信息栏目。如果您启动了一个栏目,您将会接收此栏目的信息。

模板

功能表 5.7

文本模板 (功能表 5.7.1)

您共有 6 种文本模板，如下所示：

- ▶ 请呼我!
- ▶ 对不起!我迟到了，我马上到。
- ▶ 你现在在哪里?
- ▶ 我在路上。
- ▶ 非常紧急，请速联系!
- ▶ 我爱你!

多媒体模板 (功能表 5.7.2)

您可以使用以下的功能。

- ▶ **查看：**您可以查看多媒体信息模板。
- ▶ **删除：**您可以删除多媒体信息模板。
- ▶ **添加：**您可以添加多媒体信息模板。
- ▶ **写信息：**允许您编辑后发送多媒体信息模板。
- ▶ **编辑：**您可以编辑多媒体信息模板。
- ▶ **全部删除：**允许您删除模板中所有多媒体信息。

设定

功能表 5.8

文本信息 (功能表 5.8.1)

- ▶ **信息类型：文本、语音、传真、国内传呼、X.400、电子邮件、ERMES。**
通常信息类型设定为文本格式。您可以将文本信息转换为其它格式，以配合接收信息的设备。要获取有关该功能的信息，请联系您的服务提供商。
- ▶ **有效期：**该网络服务可让您在发送信息时设定文本信息在信息中心储存的期限。
- ▶ **发送报告：**如果您在该功能表中设定是，您即可查询您的信息是否已成功发送。
- ▶ **通过同一短信中心回复：**如果信息已发出，则它可以允许接收人回复，并由您来支付回复至您的手机所需要的费用。
- ▶ **短信中心：**如果您想发送文本信息，您可以通过短信中心发送。（建议您尽量不要擅自修改此菜单）。

多媒体信息 (功能表 5.8.2)

- ▶ **优先级:** 您可以设置您选择的信息的优先级。
- ▶ **有效期:** 该网络服务可让您在发送信息时设定信息在信息中心储存的期限。
- ▶ **信息主题:** 您可以选择在编辑多媒体信息时是否添加信息主题。
- ▶ **发送报告:** 如果您在该功能表中设定是, 您即可查询您的信息是否已成功发送。
- ▶ **自动下载:** 如果您选择开, 您将自动接收多媒体信息。如果您选择关, 您将仅能在收件箱中收到通知信息, 然后再查阅这些通知信息。
- ▶ **网络设定:** 如果选择多媒体信息中心, 您可以设置多媒体信息中心的URL地址。
- ▶ **允许类型**
 - 个人:** 私人信息。
 - 广告:** 商业信息。
 - 查看信息:** 必要信息。

语音邮件中心 (功能表 5.8.3)

如果您的网络服务提供商支持此功能, 则可接收语音邮件。当新语音邮件已接收, 屏幕上将显示符号。请向您的网络服务提供商查询服务详情, 以便相应地配置手机。

- ▶ **本地中心:** 选择本地中心听取语音邮件。
- ▶ **漫游地中心:** 如果支持漫游服务, 您在漫游中可以收取语音邮件。

小区广播 (功能表 5.8.4)

- ▶ **接收**
 - 是:** 如果您选择此选项, 您的手机将接收小区广播信息。
 - 否:** 如果您选择此选项, 您的手机将不再接收小区广播信息。
- ▶ **信息提示**
 - 是:** 如果您选择该功能, 当您收到小区广播信息时, 手机将发出提示音。
 - 否:** 如果您选择该功能, 尽管您收到小区广播信息, 您的手机也不会发出提示音。

▶ 语言

您可以通过[开/关]选择您想要的语言。然后手机将以您所选的语言来接收小区广播信息。

Push信息 (功能表 5.8.5)

选择是否接收 Push 信息。

多媒体

照相



功能表 6.1

此应用程序使您能够拍摄照片。您可以拍摄所需尺寸的照片，并将它用作联系人相片、主屏幕及其的用途。拍摄后，照片可以通过多媒体信息发送。

按左软键  显示以下弹出菜单项。

- ▶ **亮度**：确定亮度。
- ▶ **分辨率**：确定图像的分辨率。
- ▶ **计时器**：确定定时拍照时间。
- ▶ **质量**：确定图像的质量。
- ▶ **白平衡**：允许您根据环境更改设置。
- ▶ **相册**：显示拍摄的图像。
- ▶ **退出**：退出相机设置模式。
- ▶ **模式**：确定是否拍摄单张照片或连拍照片，相框照片。(视分辨率而定)
- ▶ **效果**：确定照片的特殊效果。
- ▶ **闪光灯**：确定闪光灯操作。
- ▶ **缩放**：确定缩放率。

注意

- ▶ 趣味拍照仅在分辨率为 176×220 像素时可用。
- ▶ 相框照片是通过趣味拍照获得的。
- ▶ 要使用“电话本图片”功能，您拍摄的要与联系人关联的照片分辨率必须为 72×72。
- ▶ 分辨率为72×72，拍摄并保存照片后，请转到“电话本”，然后选择您要
与照片关联的联系人，或先选择“添加”新建一个联系人(请注意，照片只可以与手机内存中保存的联系人关联，而不能是保存在 SIM 中的联系人)。
- ▶ 选择“**编辑**”。如果不需要编辑姓名，请按“确认”键，并使用导航键高亮显示“图片”选项卡。
- ▶ 使用 ,  键在照片间滚动(请注意，此处仅显示分辨率为 72×72 的照片)。
- ▶ 连续拍摄仅在分辨率为640x480和320x240时可用，连拍张数各自为3张和9张。

摄像

功能表 6.2

此应用程序使您能够录制视频剪辑。您可以在使用此功能的同时播放和观看视频文件。录制后，视频剪辑可以通过蓝牙发送。

按左软键  显示以下弹出菜单项。



- ▶ **亮度：** 确定亮度。
- ▶ **分辨率：** 确定图像的分辨率。
- ▶ **计时器：** 确定定时摄像时间。
- ▶ **质量：** 确定视频剪辑的质量。
- ▶ **白平衡：** 允许您根据环境更改设置。
- ▶ **录制时间：** 确定录制时间。
- ▶ **退出：** 退出摄像机设置模式。
- ▶ **效果：** 确定视频剪辑的特殊效果。
- ▶ **闪光灯：** 确定闪光灯操作。
- ▶ **缩放：** 确定缩放率。

语音备忘录

菜单 6.3

语音记录功能允许您记录每条20秒长的语音信息。

记录 (功能表 6.3.1)

1. 开始记录后，会显示记录时间信息。
2. 按  键结束记录。
3. 输入标题后按  [确认]键。

查看列表 (功能表 6.3.2)

您可查看语音记录列表，删除和播放语音记录并可以通过多媒体信息发送所选记录。

MP3

功能表 6.4

KG800 有一个内置的集成 MP3 播放器。通过使用兼容耳机或通过内置听筒，您可以欣赏手机内存中的 MP3 音乐文件。

注意

- ▶ 由于听筒的尺寸较小，在某些情况下声音可能失真，特别是在最大音量和低音部较多时。因此，建议您使用立体声耳机以便欣赏高质量的音乐。

音乐播放器支持：

- ▶ **MPEG-1 Layer III, MPEG-2 Layer III, MPEG-2.5 Layer III** 采样频率为 8KHz 至 48KHz。位速率高达 320Kbps，立体声。
- ▶ **AAC: ADIF、ADTS 格式**（采样频率为 8KHz 至 48KHz）
- ▶ **AAC+: V1:**（位速率为 16~128Kbps）
V2:（位速率为 16~48Kbps）
（采样频率为 8KHz 至 48KHz）
- ▶ **MP4、M4A:** 采样频率为 8KHz 至 48KHz，位速率高达 320Kbps，立体声。

- ▶ **WMA:** 采样频率为 8KHz 至 48KHz，位速率高达 320Kbps，立体声。

注意

- ▶ KG800 不支持 MP3 和 AAC 文件的可变频率。因此，您无法将文件从 VBR MP3 格式更改为 AAC。

使用 Mass storage (本手机支持的大容量存储器)，您可以将 MP3 文件从兼容的 PC 传输到手机存储器中。手机连接到 PC 时，您仅需尝试通过 USB 电缆连接到 PC。如果您在 win98 SE 中使用，您需要在 windows 98 的 CD-ROM 上安装 Mass storage 驱动器。有关详情，请参阅光盘上的手册。

注意

- ▶ 您应该将MP3复制至我的文档\音乐文件夹。如果您复制到其他文件夹，将看不到MP3文件。
- ▶ 电脑应运行Windows 98 SE、Windows ME、Windows 2000或Windows XP 操作系统。

您可以删除选定的文件。

1. **转到 MP3 播放器：** 移到MP3播放器。

按左软键  [选项]访问以下菜单。

- ▶ **查看播放列表：** 您可以在收听音乐时查看播放列表。
- ▶ **重复：** 在菜单中选择“开”时，会连续播放当前音乐的特殊区域部分。
- ▶ **设为铃声：** 此菜单允许您将 MP3 文件设置为铃声。您还可以在情景模式中将其设为铃声。

▶ 设定

- 均衡器

此菜单可帮助您调整收听音乐时的各种环境。本款手机支持六种预设菜单。进入此菜单后，您就可查看均衡器的当前值。

- 播放模式

此菜单允许您设置播放模式。

- 随机

您可以随机方式收听MP3音乐。

- 视觉效果

您可以选择视觉效果菜单：彩虹、基本和蓝色。此菜单允许您更改播放MP3文件时主LCD屏幕。

2. **删除：** 删除选定的文件。

3. **查看详细信息：** 查看选定文件的信息。

4. **全部删除：** 删除所有文件。

注意

- ▶ 此音乐文件的版权受国际条约和国家版权法保护。因此，复制音乐需获得许可或许可证。在某些国家，国家法禁止私人复制版权所有的材料。在下载或复制此文件前，请查看有关使用此材料的适用国家的国家立法。

- ▶ **删除：**您可以删除照片。
- ▶ **编辑标题：**您可以编辑照片标题。
- ▶ **信息：**显示有关保存的照片的信息。

备注

- ▶ 相册仅显示由手机相机拍摄的照片。

相册

功能表 6.5

您可以查看和发送图片。

此外，您可以将照片设为墙纸。

- ▶ **图片预览：**您最多可以在一个屏幕中查看9张缩略图。
- ▶ **通过蓝牙发送：**您可以通过蓝牙发送照片。
- ▶ **写多媒体信息：**以彩信方式发送。
- ▶ **设为墙纸：**您可以将照片设为墙纸。
- ▶ **放映幻灯片：**您可以以幻灯片放映形式查看照片。

摄像册

功能表 6.6

您可以查看保存在内存中的视频。

- ▶ **播放:** 您可以通过按“确定”键或“选择”菜单中的“播放”菜单来播放视频文件。
- ▶ **通过蓝牙发送:** 通过蓝牙将选定的文件发送到其它设备。
- ▶ **重命名:** 更改选定文件的文件名。
- ▶ **删除:** 删除文件。
- ▶ **全部删除:** 删除列表中的所有文件。
- ▶ **信息:** 显示文件信息。

设定

功能表 6.7

照相 (功能表 6.7.1)

- ▶ **自动保存:** 如果设置为是, 照片将自动保存, 而不显示保存菜单栏。
- ▶ **删除所有照片:** 您可以删除内存中所有照片。

摄像 (功能表 6.7.2)

- ▶ **删除所有摄像:** 您可以删除内存中所有摄像。

浏览器

您可以访问不同的 WAP (无线应用协议) 服务, 如银行业务、新闻、天气报告和航班信息等。这些服务专为手机应用而设计, 由 WAP 服务提供商负责进行维护。

向您的网络运营商及(或) 希望使用其服务的服务提供商咨询, 了解 WAP 服务的提供、定价和收费情况。服务提供商将向您提供有关如何使用其服务的说明。



一旦建立连接, 屏幕上即显示主页。主页内容视服务提供商而定。要在任何时间退出浏览器, 按开关机键。手机将返回待机模式。

使用 WAP 浏览器导航

您可以使用手机按键或 WAP 浏览器菜单上网。

使用手机按键

上网期间, 手机按键的功能有所不同。

按键	说明
	将内容区域向上/向下滚动一行
	返回上一页
	选择选项并确认操作。

使用 WAP 浏览器菜单

当无线上网时, 有多个菜单选项可供使用。

注意

▶ 视浏览器版本而定, WAP 浏览器菜单可能有所不同。

主页

功能表 7.1

主页是您在启动的上网设定中所设定的 WAP 站点。如果您没有进行设置, 将使用运营商预先设定的站点。

书签

功能表 7.2

此菜单使您可以存储喜爱网页的 URL 以便以后访问。

要创建书签

1. 按左软键  [新建]。
2. 选择“新建”。

3. 输入相应的URL和标题后, 按“确认”键。

选定所需的书签后, 便可以使用下列选项。

- ▶ **连接:** 连接到所选书签。
- ▶ **添加:** 选择此选项创建新的书签。
- ▶ **修改:** 您可以编辑所选书签的 URL 和/或书签名称。
- ▶ **删除:** 删除所选书签。
- ▶ **全部删除:** 删除所有书签。

转到URL

功能表 7.3

您可以直接连接到想要的站点。输入特定的URL后, 按OK键或[确认]键。

设定

功能表 7.4

您可以设置与Internet服务相关的上网设定、缓存、cookie及安全性。

上网设定 (功能表 7.4.1)

上网设定用于设定互联网的网络信息。

每个上网设定均有子菜单, 如下所示:

- ▶ **启动:** 启动所选上网设定。
- ▶ **设置:** 使用此功能编辑和更改所选上网设定的WAP设置。

- **主页:** 该设定可让您输入您想作为主页使用的网站地址(URL)。您不需要在每个URL前键入“http://”, 因为WAP浏览器会自动加入。

- 连接方式

数据 (电路交换)

GPRS (通用分组无线业务)

- **数据设定:** 仅当选择“数据设定”作为载体服务时出现。

拨出号码: 输入访问WAP网关的拨号号码。

用户名: 拨号服务器 (不是WAP网关) 的用户身份。

密码: 拨号服务器 (不是WAP网关) 识别您身份所需的密码。

呼叫类型: 选择数据来电的类型: 模拟或ISDN[数码]。

空闲时限: 您可以设定限制时间。超过此时间限制而没有数据输入或传输时, 服务将自动关闭。

浏览器

— GPRS设置

只有当选择GPRS作为连接方式时,服务设定才可用。

APN: 输入接入点名称。

用户名: APN服务器的用户身份。

密码: APN服务器识别您身份所需的密码。

— 代理服务器设置

代理服务器: 激活或取消代理。

IP地址: 输入您访问的代理服务器的IP地址。

端口号: 输入代理服务器端口。

— DNS设定

主服务器: 输入您访问的首选DNS服务器的IP地址。

次服务器: 输入您访问的备用DNS服务器的IP地址。

- ▶ **重命名:** 您可以更改网络设定的名称。
- ▶ **添加:** 您可手动添加上网设定。
- ▶ **删除:** 从列表中删除选定的网络设定。

缓存 (功能表 7.4.2)

您可以设定您已访问的信息或服务是否保存在手机的缓存中。

Cookie (功能表 7.4.3)

您可以设定您已访问的信息或服务是否保存在手机的Cookie中。

清除缓存 (功能表 7.4.4)

删除缓存中保存的所有信息。

注意

- ▶ 缓存是一种缓冲存储器,可以暂时保存数据。

清除cookie (功能表 7.4.5)

清除保存在 cookie 中的所有信息。

安全设定 (功能表 7.4.6)

显示安全证书的列表。

- ▶ **权威:** 您可以查看存储在手机中的官方证书的列表。
- ▶ **私人:** 您可以查看存储在手机中的个人证书的列表。

我的文档

游戏

功能表 8.1

游戏 (功能表 8.1.1)

- **预安装游戏:** 按左软键  [选项] 打开所选的文件夹或启动选定的Midlet。
- ▶ **开始:** 启动选定的应用程序的信息。
- ▶ **信息:** 显示应用程序的信息。

在此菜单中，您可以管理手机中安装的Java 应用程序。您可以播放或删除下载的应用程序，或者设置连接选项。下载的应用程序可在文件夹中整理。

Java是由Sun Microsystems开发的一项技术。与使用标准Netscape或微软Internet Explorer浏览器下载Java Applet的方式相同，可以使用具有WAP功能的手机下载Java MIDlet。视服务提供商而定，所有基于Java的程序（如Java游戏）均可以下载到手机上并运行。一旦下载之后，即可以在“游戏”菜单中查看Java程序，并可在此选择执行和删除Java程序。Java程序文件以。JAD和。JAR格式保存在手机中。

上网设定 (功能表 8.1.2)

上网设定为用于连接Internet的网络信息。

如要查看上网设定的详细信息，请参见菜单 7.4.1

注意

- ▶ JAR文件是Java程序的压缩格式，JAD文件是包含所有详细信息的描述文件。在下载之前，您可以从网络上的JAD文件中查看所有详细的文件说明。
- ▶ 视标准语言（J2ME）而定，并非所有Java应用程序均兼容当前市场上销售的各种手机，这是因为不同手机型号所使用的库可能不同。如果下载了不是为本手册中所述的手机专门开发的Java应用程序，软件可能会被屏蔽或自动开启，这时候您有必要“重新启动”手机。我们希望让您知道这些问题是由于应用程序不兼容导致的，而不是产品故障。

警告!

只有基于J2ME(Java 2 微版本)的程序会在手机上运行。基于J2SE(Java 2标准版本)的程序只能在PC环境中运行。

令人耳目一新的KG800拥有Mass Storage功能。如果连接USB电缆，您可以将手机用作可移动硬盘。

您可以上传 MP3文件、照片、视频以及txt格式的文件等到电脑。我们为您提供从电脑访问手机的最快方式，即仅需连接 USB 电缆即可。

使用此功能无需安装附加CD程序。

1. 手机显示为待机屏时，使用随附的USB 电缆将手机连接到电脑。电脑将在数秒钟内识别手机。
2. 手机屏幕上将显示USB标识。
3. 在“我的电脑”中，手机被识别为“可移动磁盘”。此时，电脑将KG800 看作一个标准硬盘，允许您上传文件到电脑或往手机内存中下载文件。您可以通过Window拖放或使用复制和粘贴的方法传输内容。

4. 双击“可移动磁盘”以打开它。此时将显示名为“My media”的文件夹。在该文件夹下, 包含5个子文件夹。文件传输过程中, 请不要断开手机连接。否则, 将会损坏内存和文件。
5. 当您断开手机与电脑的连接时, 请使用 Windows 安全移除硬件, 然后断开手机上的USB电缆。
 - ▶ 如果KG800当作可移动磁盘正在使用时, 有人拨打KG800, KG800将拒绝来电。一旦手机断开连接, KG800将提示您有未接来电。

My media

KG800当作可移动磁盘使用, 在“My media”文件夹下, 您将可以找到5个文件夹: 音乐、其它、照片、文本和视频。

文件夹的名称将用英文显示, 不要更改这些文件夹的名称, 否则将可能无法在手机上查看存储在其中的内容。

音乐

- ▶ 您可以在此文件夹中存储音乐文件。
- ▶ 支持的格式包括: MP3、AAC、WMA。
- ▶ 使用手机的MP3播放器和播放列表功能可播放此文件夹中的文件。
- ▶ 如果您将MP3文件下载到其它文件夹下, 那么手机无法播放此文件。
- ▶ 不要在此创建子文件夹, 否则将无法找到其中包含的MP3文件, 因此可能无法在音乐播放器中播放。
- ▶ 要将MP3文件设置为手机铃声, 请执行以下操作: 功能表 > 多媒体 > MP3 > 选项 > 转到 MP3播放器 > 选项 > 设为铃声。

其它

- ▶ 任何其它类型的文件可以存储在此。此文件夹主要用于将文件从一台电脑传输到另一台电脑。

- ▶ 手机可预览 JPG (最大 460K)、GIF (最大 200K) 格式的文件。
- ▶ 您可以将大小不超过 100KB 的图像文件设置为墙纸, 要使用其它格式的图像文件, 请使用 PC Suite。

照片

- ▶ 此文件夹用以保存使用手机的数码相机所拍摄的照片。
- ▶ 尽管可以将电脑中的照片下载到此文件夹, 但是在手机的相册或“照片”文件夹中看不到这些文件。因此, 我们建议您不要向此文件夹下载任何文件。

文本

- ▶ 此文件夹支持.txt文件。如果您将非.txt文件放置在此, 它们将无法在手机中显示。

视频

- ▶ 您可以将使用手机的数码相机拍摄的视频上载到电脑中, 并将新的视频下载到手机中。
- ▶ 此文件夹支持 3GP 文件格式。
- ▶ 内存未满时, 您可以下载任何大小的文件。
- ▶ 要访问存储在此文件夹中的文件, 请执行以下操作: 功能表 > 多媒体 > 摄像册

视频

功能表 8.2

显示 MP4 文件列表。

- ▶ **播放：**您可以通过按“确定”键或选择“选项”菜单中的“播放”来播放视频文件。
- ▶ **通过蓝牙发送：**通过蓝牙将选定的文件发送到其它设备
- ▶ **重命名：**更改选定文件的文件名。

警告!

- 您不能使用以下字符：\ / : * ? “ < > | 。
- ▶ **删除：**删除文件。
- ▶ **全部删除：**删除列表中的所有文件。
- ▶ **信息：**显示文件信息。

照片

功能表 8.3

显示 JPG 文件列表。

- ▶ **查看：**您可以通过按“确定”键或选择“选项”菜单中的“查看”来查看 JPG 文件。

备注

- ▶ 您可浏览最大尺寸为460Kb的JPG文件。
- ▶ **通过多媒体信息发送：**允许您编辑后发送多媒体信息模板。
- ▶ **通过蓝牙发送：**您可以通过蓝牙发送照片。

注意

- ▶ 要将“照片”文件夹内的 .JPG (.JPEG) 文件设为墙纸，请转到“功能表”-“多媒体”-“相册”，然后选择“选项”菜单中的“设为墙纸”。
- ▶ **重命名：**更改选定文件的文件名。
- ▶ **删除：**删除文件。
- ▶ **全部删除：**删除列表中的所有文件。
- ▶ **信息：**显示文件信息。

音乐

功能表 8.4

显示 MP3、AAC、和 WMA 文件列表。

- ▶ **播放：**您可以通过按“确定”键或选择“选项”菜单中的“播放”来播放 MP3 文件。
- ▶ **通过蓝牙发送：**通过蓝牙将选定的文件发送到其它设备。
- ▶ **重命名：**更改选定文件的文件名。
- ▶ **删除：**删除文件。
- ▶ **全部删除：**删除列表中的所有文件。
- ▶ **信息：**显示文件信息。

文本

功能表 8.5

显示 TXT 文件列表。

- ▶ **查看:** 您可以通过按“确定”键或选择“选项”菜单中的“查看”来查看 TXT 文件。

注意

- ▶ 您可浏览最大尺寸为 460Kb 的 TXT 文件。
- ▶ **通过蓝牙发送:** 您可以通过蓝牙发送照片。
- ▶ **重命名:** 更改选定文件的文件名。但是,您不可以更改文件的扩展名。
- ▶ **删除:** 删除文件。
- ▶ **全部删除:** 删除列表中的所有文件。
- ▶ **信息:** 显示文件信息。

图片

功能表 8.6

选择一个图像后,请按左软键  [查看], 然后选定选项, 如下所示:

- ▶ **设为墙纸:** 可将当前选定的图像设为墙纸。
- ▶ **写信息:** 图片可以通过多媒体信息发送出去。您可以发送最大100kb的彩信。
- ▶ **通过蓝牙发送:** 可以通过蓝牙发送。

铃声

功能表 8.7

选择声音后,按左软键[选项]。您可以检查下列选项:

- ▶ **设为铃声:** 可将当前选定的声音设为铃声。
- ▶ **写信息:** 铃声可以通过文本信息、多媒体信息服务发送。您可以发送最大100 kb的彩信。
- ▶ **通过蓝牙发送:** 铃声文件可以通过蓝牙发送。

其它

功能表 8.8

任何其它类型的文件可以存储在此。

- ▶ **查看:** 您可以查看任意以下类型的文件: JPG、GIF、PNG 和 TXT。手机可预览 JPG图片(最大 460Kb)、PNG图片、GIF图片(最大100Kb)和TXT文件。
- ▶ **通过蓝牙发送:** 通过蓝牙将选定的文件发送到其它设备。

设置

日期和时间

功能表 9.1

您可设置与日期和时间相关的功能。

日期设定 (功能表 9.1.1)

设定日期

在该功能表中，您可以设定手机日期。

日期格式

在该功能表中，您可以设定日期格式比如：

日/月/年, 月/日/年, 年/月/日

时间设定 (功能表 9.1.2)

设定时间

您可以设定当前手机时间。

时间格式



您可以选择时间格式为12小时制或24小时制。

显示

功能表 9.2

墙纸 (功能表 9.2.1)

您可以选择待机模式下的背景图片。

- ▶ **缺省:** 您可以通过按  或  键选择一幅图片来作为墙纸。
- ▶ **我的文件夹:** 您可以选择一幅图片或一个动画作为墙纸。

菜单颜色 (功能表 9.2.2)

本款手机提供2种菜单颜色风格。通过滚动和按左软键“选择”来设置菜单颜色。

问候语 (功能表 9.2.3)

如果您选择开，您将可以编辑手机在待机模式下显示的文本。

背景灯 (功能表 9.2.4)

您可以设定按键后背景灯开启的时间。

亮度 (功能表 9.2.5)

可将屏幕亮度调节为 40%、60%、80%、100%。

网络名称 (功能表 9.2.6)

如果激活此功能，网络名称将显示在主 LCD 屏幕上。

屏幕显示快捷方式 (功能表 9.2.7)

当待机窗口中间显示图片时，请选择“开”以显示4个导航键的功能，然后按“确定”。

拨号字体 (功能表 9.2.8)

开：选择后，您可以开启在待机模式下输入数字的颜色。

关：选择后，您可以关闭待机模式下输入数字的颜色。

节约电源

功能表 9.3

您可以选择开/关来设置是否开启节约电源。

语言

功能表 9.4

您可以选择手机上文本显示的语言。此设定会改变默认的语言输入法模式。

连接

功能表 9.5

蓝牙 (功能表 9.5.1)

使用蓝牙，您可以与近距离的可兼容移动设备、外围设备和计算机直接通信，而无需任何连线。

本手机支持内置蓝牙连接，这样使其可与兼容的蓝牙手机、计算机应用程序等连接。

注意

- ▶ 如果您通过蓝牙使用pcsync,你只可以交换电话本中的数据。
- ▶ 当你从其他的蓝牙服务上接收数据,手机会请求一个确认信息。确认后传输,数据将会拷贝到你的手机上。
- ▶ 根据文件类型,它将会被存到如下的文件夹中:
 - **MP3(.mp3,mp4,aac,m4a,vma)**; 音乐文件夹。
 - **影像(.3GP)**: 影像文件夹
 - **电话本联系人(.VCF)**: 电话本。
 - **Text(.txt)**: 文本文件夹。
 - **其他文件(*.*)**: 文件存储文件夹。
- ▶ 手机通常使用 WIDCOMM 驱动程序 (1.4.3.4 版) 或 WIDCOMM 驱动程序 (1.4.2.10 版) 操作。并且,它不支持使用蓝牙的 LG Contents Bank。

蓝牙状态

您可以设定蓝牙功能为开或者关

我的设备/免提设备

您可以查看 KG800 已配对的所有设备。当您预先查找到蓝牙设备并配对成功后,进入我的设备或免提设备菜单时,单击选项后,可以使用如下功能:

- ▶ **连接/中断**: 允许您连接其它蓝牙设备/断开已连接的蓝牙设备。
- ▶ **新增**: 允许您搜索新的蓝牙设备。如果您选择“新增”,手机将开始搜索范围内的蓝牙设备。一旦您要与其配对的设备出现在列表中,请按右软键 [停止]。

滚动到所需设备,然后按左软键 [配对]。随后,系统将要求您输入密码。密码可以是您希望使用的任何代码(两个设备必须使用同一密码),也可以是您要尝试与其配对的设备的制造商预定义的密码。请检查您要配对的设备的“用户手册”,以查看是否存在预定义的密码。

- ▶ **设备名称：**允许您更改配对的蓝牙设备的名称，以及其在手机中的显示方式。
- ▶ **设为授权/取消授权：**允许您在各个蓝牙设备间设置已验证的连接。例如，如果您的手机经常使用蓝牙耳机，将连接设置为“已授权”即意味着每次手机开机时，与蓝牙耳机连接时，您无需输入密码。
- ▶ **全部服务：**允许您查看蓝牙设备支持的所有服务。
- ▶ **删除：**您可以删除某个配对的蓝牙设备。
- ▶ **全部删除：**您可以删除所有配对的蓝牙设备。

设定

- ▶ **是否可见**
指其它蓝牙设备是否可以搜索到您的手机。
- ▶ **手机名称**
您可以设置蓝牙设备的名称。默认名称为LG KG800

支持服务

显示手机支持的蓝牙服务的列表。

- ▶ **蓝牙耳机**
- ▶ **免提套件**
- ▶ **文件传输**
- ▶ **图像打印**
- ▶ **拨号网络**
- ▶ **名片传输**
- ▶ **浏览其他设备**
- ▶ **串行端口设定**

调制解调器 (功能表 9.5.2)

您可以通过调制解调器访问网络服务。如果想使用 LG PC 同步、Contents banks、Internet Cube，您应先访问菜单并启用调制解调器，然后连接USB电缆。

网络 (功能表 9.5.3)

您可以选择能够自动或手动注册的网络。通常，手机网络选择设定为自动。

网络选择

- ▶ **自动:** 如果您选择“自动”，手机会自动选择在您区域内的可用网络。一旦您选择“自动”，无论手机在开机状态还是关机状态，都将保持设置为“自动”。
- ▶ **手动:** 手机会找到可用的网络列表并显示出来。然后您可以选择您想使用的网络，前提是该网络与您本地网络运营商已签订漫游协议。如果手机无法接入到您选择的网络中，手机允许您选择另一个网络。
- ▶ **首选网络:** 您可以设定手机在注册其它网络前首先注册的首选网络列表。该列表从手机预设的已知网络列表中创建。

频段选择

- ▶ **EGSM/DCS:** 根据网络情况，您可以选择 EGSM/DCS。
- ▶ **PCS only:** 根据网络情况，您可以选择 PCS only。

GPRS 设定 (功能表 9.5.4)

您可以选择开机或需要时两种情况。

开机

如果选择此菜单，则在开机时，手机会自动注册到 GPRS 网络。

需要时

如果选择此菜单，则会在连接WAP服务时建立起GPRS连接，并在断开WAP连接后结束。

呼叫

功能表 9.6

呼叫转接 (功能表 9.6.1)

呼叫转接服务可让您将语音来电、传真来电和数据来电转移到其它号码。要获取更多信息，请联系您的服务提供商。

▶ 转接所有语音来电

无条件转移语音来电。

▶ 正在通话时转接来电

当手机正在通话时转移语音来电。

- ▶ **无人接听时转接来电**
当来电无人接听时转移语音来电。
- ▶ **无网络或关机时转接来电**
当手机关机或不在服务区时转移语音来电。
- ▶ **转接所有数据来电**
无条件转移到使用PC连接的号码。
- ▶ **转接所有传真来电**
无条件转移到使用传真连接的号码。
- ▶ **全部取消**
取消全部呼叫转接。



子功能表

呼叫转接功能表有以下子功能表。

- **启动**
启动相应服务。
- 语音信箱**
转发到信息中心。该功能不包括在所有数据来电和所有传真来电功能表中。
- 其它号码**
输入接受转移呼叫的电话号码。
- 常用号码**
您可以检查最近5个转接号码。

- **关闭**
取消相应服务。
- **查询状态**
查看相应服务的状态。

接听模式 (功能表 9.6.2)

- ▶ **滑盖接听**
选择此功能表，您可以打开滑盖接听来电。
- ▶ **任意键接听**
选择此功能表，您可按任意键接听来电，但不包括  [结束]键、右软键和音量侧键。
- ▶ **按发送键接听**
如果选择此菜单，您按  [发送]键或左软键就可以接听电话。

发送号码 (功能表 9.6.3) (视网络和所申请的服务而定)

- ▶ **网络设定**
如果您选择该功能，是否发送您的手机号码将视您两条线路的服务而定，比如线路一或者线路二。

设置

- ▶ **开**
您可以将手机号码发送给对方，在接收方手机上将显示您的手机号码。
- ▶ **关**
在接收方手机上不会显示您的手机号码。

呼叫等待 (功能表 9.6.4) (视网络而定)

- ▶ **启动**
如果启用该服务，您可以收接待来电。
- ▶ **关闭**
如果关闭该服务，您将取消此服务。
- ▶ **查询状态**
显示呼叫等待的设置状态。

分钟提示 (功能表 9.6.5)

如果您选择**开**，可以在通话期间通过每分钟的蜂鸣声检查通话时间。

自动重拨 (功能表 9.6.6)

如果设置为**开**，手机将在连接失败的情况下进行自动重拨。

- ▶ **开**
当该功能设定为开启时，您的手机在连接失败后将再进行连接尝试。
- ▶ **关**
连接失败后，您的手机将不再进行连接尝试。

安全设定

功能表 9.7

设置PIN码 (功能表 9.7.1)

在该功能表中，您可以设定手机在开机时需要SIM卡的PIN码。如果启动该功能，您将被要求输入PIN码。

1. 进入安全设定功能表，按  [OK] 选择要求PIN码。
2. 设置“**启动**”或者“**关闭**”。
3. 如果选择“启动”，开机时需要您输入PIN码。
4. 如果您三次输错PIN码，手机将被锁定，这时您需要输入PUK码。
5. 您最多可以输入十次PUK码，如果您输错十次PUK码，您将无法解锁您的手机。这时，您只能联系网络服务中心寻求帮助。

手机锁 (功能表 9.7.2)

您可以使用此功能防止他人未经授权使用您的手机。如果您将手机锁设定为开机时，则开机时手机将要求您输入安全密码。如果您将手机锁设定为当更换SIM卡时，则只有当您更换SIM卡时，手机才要求您输入安全密码。

呼叫限制 (功能表 9.7.3)

呼叫限制服务可以防止您的手机拨打或接听某种电话。该功能需要呼叫限制密码。您可以查看以下子功能表。

- ▶ **所有拨出电话**
您可以限制所有拨出电话。
- ▶ **国际**
您可以限制拨出国际长途。
- ▶ **国际漫游时拨打电话**
您可以限制在国际漫游时所拨打的电话。
- ▶ **所有来电**
您可以限制所有来电。
- ▶ **国际漫游时来电**
您可以限制国外漫游时来电。
- ▶ **全部取消**
您可以取消所有限制服务。

▶ 更换密码

您可以更改呼叫限制服务的密码。

一组呼叫限制子功能表：

- **启动**
请求网络启动呼叫限制服务。
- **关闭**
取消所选子功能表呼叫限制服务。
- **查询状态**
查询呼叫限制服务开启或关闭的状态。

固定拨号 (功能表 9.7.4)

(需SIM卡支持)

您可以限制电话号码的拨打。这些号码由PIN2码保护。启用“固定拨号”服务后，您必须将允许访问的号码添加到电话本中。

- ▶ **激活**
您可以限制拨打您所选择的电话号码。
- ▶ **取消**
您可以不限制对电话号码的拨打。
- ▶ **成员列表**
您可以查看被保存为FDN的号码列表。

更改密码 (功能表 9.7.5)

PIN是Personal Identification Number(个人识别号码)的缩写。可用来防止未经授权的人使用您的手机。使用此菜单,您可以更改访问密码:安全密码,PIN2码。

- 1.如果您想更改访问密码:安全密码,PIN码、PIN2码,先输入原密码然后按  [确认]。
- 2.输入新的安全密码、PIN码或PIN2码,然后确认。

触摸键锁 (功能表 9.7.6)

- 开:** 关闭滑盖后,您按侧键无法关闭“键盘保护”。
- 关:** 关闭滑盖后,您按音量侧键两次可以关闭“键盘保护”。

内存状态 功能表 9.8

您可以检查内部存储空间和多媒体存储空间。

恢复初始设定 功能表 9.9

您可以通过选择该功能表将手机恢复为预配置。然后,您需要安全密码启动该功能。

- ▶ **恢复默认设置:** 您可以将手机恢复为出厂设定。
- ▶ **清除多媒体缓存:** 允许您格式化多媒体存储器。

我们为你的手机准备了多种附件。您可以根据个人的通信要求来选择合适的附件。

旅行用适配器

当您不在办公室或家中时，可以使用此充电器为电池充电。



标准电池



数据套件/CD

您可以将手机与PC相连，进行数据交换。



免提式耳麦与音乐播放器控制器组合



立体声耳机控制器：

接听与结束按钮、音乐播放器控制、音量控制、锁定按钮和麦克风。连接耳机与控制器后，将控制器的一端插入手机右侧的耳机插孔。

注意

- ▶ 确保使用正规的LG配件。
- ▶ 仿冒品或替代品及非原厂配件可能会让您丧失保修权益。
- ▶ 各个地区的配件可能不同；如有任何疑问，请与我们的地区服务公司或代理查证核实。

技术数据

常规

产品型号: KG800

系统: GSM 900 / DCS 1800 / PCS 1900

环境温度

最高: +55° C

最低: -10° C

Declaration of Conformity



LG Electronics

Suppliers Details

Name

LG Electronics Inc

Address

: LG Twin Tower 20, Yeouido-dong, Yeongdeungpo-gu Seoul, Korea 150-721

Product Details

Product Name

E-GSM 800 / DCS 1800 / PCS 1900 Tri Band Terminal Equipment

Model Name

KG800/KG3808/MG800C

Trade Name

LG

CE 0168

Applicable Standards Details

R&TE Directive 1999/5/EC

EN 301 489-01 v1.6.1 / EN 301 489-07 v1.3.1 / EN 301 489-17 v.1.2.1

EN 300 328 V 1.6.1

EN 60950-1 : 2001

EN 60380/EN 60381 : 2001

3GPP TS 51.010-1, EN 301 511 V9.0.2

Supplementary Information

The conformity to above standards is verified by BABT.

Declaration

I hereby declare under our sole responsibility that the product mentioned above to which this declaration relates complies with the above mentioned standards and Directives

Name

Issued Date

Jin Seog, Kim / Director

27.Feb.2008

LG Electronics Inc, Amsterdam Office
Veluwezoom 15, 1327 AE Almere, The Netherlands
Tel : +31 - 36-547 - 8940, e-mail : seokim @ lge.com

Signature of representative

| KG800 | User Guide

- English



Table of Contents

How to Use Touch Button	5	General functions	23	Call register	37
Introduction	7	Making and answering calls		Missed calls	
For Your Safety	8	Entering text	25	Received calls	
Guidelines for safe and efficient use	9	Changing the text input mode		Dialled calls	
KG800 features	14	Contacts	28	All calls	38
Parts of the phone		Selecting Functions and Options	29	Delete recent calls	
Display information	18	In-Call Menu	30	Call charges	
On-Screen Icons		During a call		Call duration	
Installation	20	Multiparty or conference calls	31	Call costs	
Installing the SIM card and the handset battery		Menu Tree	33	Settings	
Charging the battery	21	Profiles	35	GPRS information	39
Disconnecting the charger	22	Activate		Call duration	
		Personalise		Data volume	
		Rename	36	Tools	40
				Favourites	
				Alarm clock	
				Calculator	
				Unit converter	41
				World time	
				SIM-Menu	

Organiser	42	Messages	48	Multimedia	58
Contacts		New message		Camera	
Search contacts		Write text message		Video camera	59
Add new		Write multimedia message	49	Voice recorder	
Caller groups	43	Inbox	51	Record	
Speed dial	44	Drafts	52	View list	60
Own number		Outbox		MP3	
My business card		Listen to voice mail	55	Photo album	62
Settings		Info message		Video album	63
Calendar	46	Read		Settings	
Add new		Topics	54	Camera	
View daily schedules		Templates		Video camera	
Delete past		Text templates			
Delete all		Multimedia templates			
Go to date	47	Settings	55		
Set alarm tone		Text message			
Memo		Multimedia message			
		Voice mailbox number	57		
		Info message	58		
		Push message			

Table of Contents

Browser	64	Settings	76	Call waiting	83
Home	65	Date & time		Minute minder	
Bookmarks		Date		Auto redial	
Go to URL		Time		Security	
Settings		Display		PIN code request	
Profiles		Wallpaper		Handset lock	84
Cache	67	Menu colour		Call barring	
Cookie		Standby text		Fixed dial number	85
Clear cache		Backlight	77	Change codes	
Clear cookie		Brightness		Touchpad lock	
Security		Network name		Memory status	86
		Home screen shortcut		Reset settings	
My stuff	68	Dial font colour			
Games & apps		Power saving		Accessories	87
Games & apps		Language		Technical Data	88
Profiles		Connectivity			
Videos	72	Bluetooth			
Photos		Modem	80		
Music	73	Network			
Text		GPRS attach	81		
Images	74	Calling			
Sounds		Call divert			
Others	75	Answer mode	82		
		Send my number			

How to Use Touch Button

- ▶ This product's buttons on the slide are touch buttons.
- ▶ Be sure to read "Cautions for Touch Buttons" before using touch buttons.

Cautions for Touch Buttons

1. Make sure your hands are clean and dry.
 - Remove all moisture from the surface of your hands or the touch buttons in a humid environment.

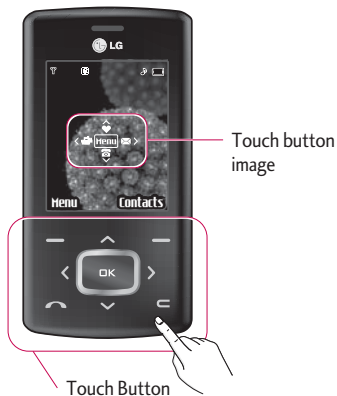

2. You do not need to press hard on the touch buttons to make it work normally. Keep product from severe impact, as sensors of the touch buttons may be damaged.
3. Use the **tip** of your finger to press exactly on the touch button you want, being careful not to touch the buttons for other functions.
4. When both the home screen and touch button lights are off, pressing a touch button will not turn on the home screen light. Press the End button and the home screen light will turn back on (touch buttons do not work when the touch button lights are off).
5. If the slide is closed and the **Touch Protection** function is on, during calls the **Touch button Lock** function is automatically enabled. (For details, see 'Touch Button Status When Using Mobile Phone'.)

How to Use Touch Button

6. Touch buttons may not work normally if a mobile phone case or plastic is covering the touch buttons. Also, touch buttons may not work normally if you are using it wearing a glove.
7. Keep metal and other conductive material away from the surface of touch buttons, as contact with them may result in error.

Touch Button Status When Using Mobile Phone



When the slide is closed, to prevent indiscreet action of the touch buttons whilst using the phone or during calls, the **Touch Protection** function is automatically enabled. (In this case, the touch buttons will not work even if they are pressed)

1. When slide is closed

- When the slide is closed, Touch Protection function is automatically enabled. (Opening the slide will automatically disable it.)

- To disable Touch Protection when slide is closed, press volume button twice.
- After disabling Touch Protection, if there is no button action for a certain duration (5 seconds), Touch Protection function is enabled again.

2. During calls

- During calls, regardless of slide status, Touch Protection function is automatically enabled.
- To disable Touch Protection, press the MP3 button or number button,  button, or  button.
- After disabling Touch button Lock, if there is no button action for a certain duration (5 seconds), the Touch Protection function is enable again.

Note

- ▶ For user convenience, touch button image with functions of each touch button is shown on the home screen when purchasing products.

Introduction

Congratulations on your purchase of the advanced and compact KG800 cellular phone, designed to operate with the latest digital mobile communication technology.

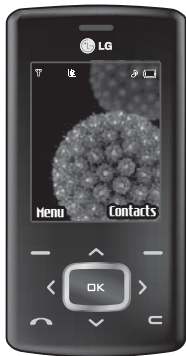

This user's guide contains important information on the use and operation of this phone. Please read all the information carefully for optimal performance and to prevent any damage to or misuse of the phone. Any changes or modifications not expressly approved in this user's guide could void your warranty for this equipment.

Use of phone cases with magnetic locks with slide type phones has caused problems such as loss of network signal and phones powering off.

For Your Safety

Please read these simple guidelines. Not following these guidelines may be dangerous or illegal. Further detailed information is given in this manual.

WARNING!

- *Mobile Phones must be switched off at all times in aircrafts.*
- *Do not hold the phone in your hand while driving.*
- *Do not use your phone near petrol stations, fuel depots, chemical plants or blasting operations.*
- *For your safety, use ONLY specified ORIGINAL batteries and chargers.*
- *Do not handle the phone with wet hands while it is being charged. It may cause an electric shock or seriously damage your phone.*
- *Keep the phone in a safe place out of small children's reach. It includes small parts which, if detached, may cause a choking hazard.*

CAUTION!

- *Switch off the phone in any area where required by special regulations. For example, do not use your phone in hospitals or it may affect sensitive medical equipment.*
- *Emergency calls may not be available under all mobile networks. Therefore, you should never depend solely on your mobile phone for emergency calls.*
- *Only use ORIGINAL accessories to avoid damage to your phone.*
- *All radio transmitters carry risks of interference with electronics in close proximity. Minor interference may affect TVs, radios, PCs, etc.*
- *Batteries should be disposed of in accordance with relevant legislation.*
- *Do not dismantle the phone or battery.*

Guidelines for safe and efficient use

Radio wave exposure and Specific Absorption Rate (SAR) information

This mobile phone model KG800 has been designed to comply with applicable safety requirements for exposure to radio waves. This requirement is based on scientific guidelines that include safety margins designed to assure the safety of all persons, regardless of age and health.

- ▶ The radio wave exposure guidelines employ a unit of measurement known as the Specific Absorption Rate, or SAR. Tests for SAR are conducted using standardised methods with the phone transmitting at its highest certified power level in all used frequency bands.
- ▶ While there may be differences between the SAR levels of various LG phone models, they are all designed to meet the relevant guidelines for exposure to radio waves.

- ▶ The SAR limit recommended by the International Commission on Non-Ionizing Radiation Protection (ICNIRP) is 2W/kg averaged over ten (10) gram of tissue.
- ▶ The highest SAR value for this model phone tested by DASY4 for use at the ear is 0.084 W/kg (10g).
- ▶ SAR data information for residents in countries/ regions that have adopted the SAR limit recommended by the Institute of Electrical and Electronics Engineers (IEEE) is 1.6 W/kg averaged over one (1) gram of tissue.

Product care and maintenance

WARNING!

Only use batteries, chargers and accessories approved for use with this particular phone model. The use of any other types may invalidate any approval or warranty applying to the phone, and may be dangerous.

Guidelines for safe and efficient use

- ▶ Do not disassemble this unit. Take it to a qualified service technician when repair work is required.
- ▶ Keep away from electrical appliances such as a TV's, radios and personal computers.
- ▶ The unit should be kept away from heat sources such as radiators or cookers.
- ▶ Do not drop.
- ▶ Do not subject this unit to mechanical vibration or shock.
- ▶ The coating of the phone may be damaged if covered with wrap or vinyl wrapper.
- ▶ Do not use harsh chemicals (such as alcohol, benzene, thinners, etc.) or detergents to clean your phone. There is a risk of this causing a fire.
- ▶ Do not subject this unit to excessive smoke or dust.
- ▶ Do not keep the phone next to credit cards or transport tickets; it can affect the information on the magnetic strips.
- ▶ Do not tap the screen with sharp objects as, it may damage the phone.
- ▶ Do not expose the phone to liquid or moisture.
- ▶ Use the accessories like an earphone cautiously.
- ▶ If you put your phone in a pocket or bag without covering the receptacle of the phone (power plug pin), metallic articles (such as a coin, paperclip or pen) may short-circuit the phone. Always cover the receptacle when not in use.
- ▶ Never place your phone in a microwave oven as it will cause the battery to explode.
- ▶ Only authorised personnel should service the phone and its accessories. Faulty installation or service may result in accidents and consequently invalidate the warranty.
- ▶ Do not use the phone if the antenna is damaged. If a damaged antenna contacts skin, it may cause a slight burn. Please contact an LG Authorised Service Centre to replace the damaged antenna.
- ▶ The label on the phone contains important information for customer support purposes. Do not remove it.

- ▶ Use accessories, such as earphones and headsets, with caution. Ensure that cables are tucked away safely and do not touch the antenna unnecessarily.

Efficient phone operation

To enjoy optimum performance with minimum power consumption please:

- ▶ Hold the phone as you speak to any other telephone. While speaking directly into the microphone, angle the antenna in a direction up and over your shoulder. If the antenna is extendable/retractable, it should be extended during a call.
- ▶ Do not hold the antenna when the phone is in use.
If you hold it, it can affect call quality, it also may cause the phone to operate at a higher power level than needed and shorten talk and standby times.
- ▶ If your mobile phone supports infrared, never direct the infrared ray at anyone's eyes.

Electronics devices

All mobile phones may get interference, which could affect performance.

- ▶ Do not use your mobile phone near medical equipment without requesting permission. Avoid placing the phone over pacemakers, (i.e. in your breast pocket).
- ▶ Some hearing aids might be disturbed by mobile phones.
- ▶ Minor interference may affect TVs, radios, PCs, etc.
- ▶ Do not bend, scratch, or expose to static electricity.

Road safety

Check the laws and regulations on the use of mobile phones in the areas when you drive.

- ▶ Do not use a hand-held phone while driving.
- ▶ Give full attention to driving.
- ▶ Use a hands-free kit, if available.

Guidelines for safe and efficient use

- ▶ Pull off the road and park before making or answering a call if driving conditions so require.
- ▶ RF energy may affect some electronic systems in your motor vehicle such as a car stereo or safety equipment.
- ▶ When riding in a car, do not leave your phone or set up the hands-free kit near to the air bag. If wireless equipment is improperly installed and the air bag is activated, you may be seriously injured.
- ▶ Do not transport or store flammable gas, liquid, or explosives in the compartment of your vehicle, which contains your mobile phone and accessories.

Blasting area

Do not use the phone where blasting is in progress. Observe restrictions, and follow any regulations or rules.

Potentially explosive atmospheres

- ▶ Do not use the phone at a refueling point. Don't use near fuel or chemicals.

In aircraft

Wireless devices can cause interference in aircraft.

- ▶ Turn off your mobile phone before boarding any aircraft.
- ▶ Do not use it on the ground without crew permission.

Battery information and care

- ▶ You do not need to completely discharge the battery before recharging. Unlike other battery systems, there is no memory effect that could compromise the battery's performance.

- ▶ Use only LG batteries and chargers. LG chargers are designed to maximize the battery life.
- ▶ Do not disassemble or short-circuit the battery pack.
- ▶ Keep the metal contacts of the battery pack clean.
- ▶ Replace the battery when it no longer provides acceptable performance. The battery pack may be recharged hundreds of times until it needs replacing.
- ▶ Recharge the battery if it has not been used for a long time to maximize usability.
- ▶ Do not expose the battery charger to direct sunlight or use it in high humidity, such as the bathroom.
- ▶ Do not leave the battery in hot or cold places, this may deteriorate the battery performance.

Network service

- ▶ Some services and functions described in this user's guide are dependent on network or subscription. Therefore, all menus may not be available in your phone. Please consult your network operator for more information about your subscription.

Avoid damage to your hearing

- ▶ Damage to your hearing can occur if you are exposed to loud sound for long periods of time. We therefore recommend that you do not turn the handset on or off close to your ear. We also recommend that music and call volumes are set to a reasonable level.
- ▶ If you are listening to music whilst out and about, please ensure that the volume is at a reasonable level so that you are aware of your surroundings. This is particularly imperative when attempting to cross the street.

KG800 features

Parts of the phone

Open view

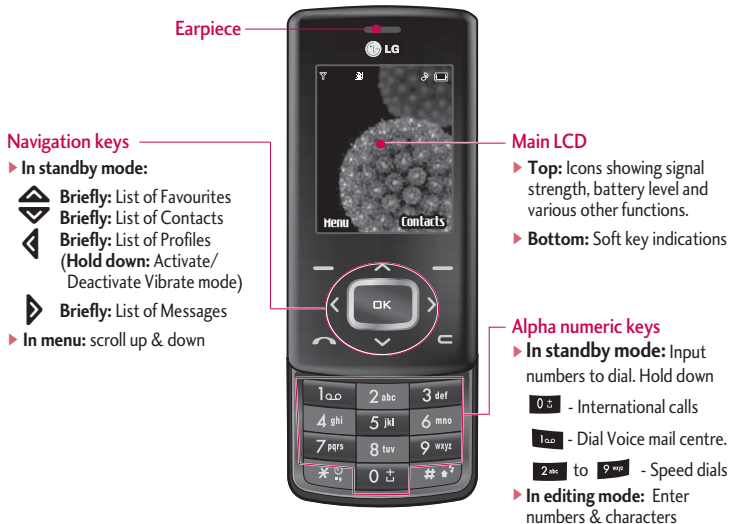



Left soft key/ Right soft key

These keys perform the function indicated in the bottom of the display.

Confirm key

Selects menu options and confirms actions.

Clear key

Deletes a character with each press.
Hold the key down to clear all input.
Use this key to go back to a previous screen.

Send key

- ▶ Dial a phone number and answer a call.
- ▶ **In standby mode:** shows a history of calls made, received, and missed.

KG800 features

Left side view



Side keys

- ▶ **In standby mode (opened):**
Volume of key tone
- ▶ **In standby mode (closed):**
Short press - The main LCD light on.
Long press - Only display a wallpaper.
- ▶ **In menu:** scroll up & down
- ▶ **During a call:** volume of the earpiece

Note

- ▶ To protect the sense of hearing while Slide open, maximum volume level is 3.

Right side view



End key

- ▶ **Switch on/off**
(hold down)
- ▶ **End or reject a call.**

Camera/MP3 and Multimedia hot key

- ▶ Activates the MP3 player (long press) and Multimedia menu (short press) directly.

Rear view

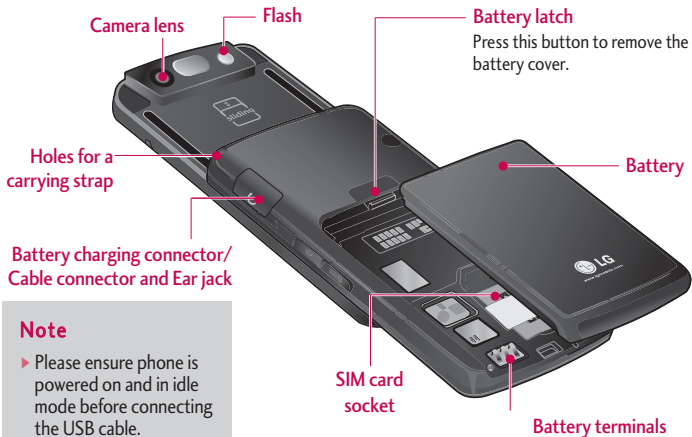

Note

- ▶ Please ensure phone is powered on and in idle mode before connecting the USB cable.

KG800 features



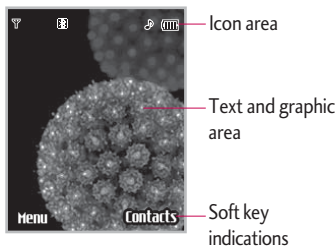





Display Information



Area	Description
First line	Displays various icons.
Middle lines	Display messages, instructions and any information that you enter, such as number to be dialed.
Last line	Shows the functions currently assigned to the two soft keys.









The screen displays several icons. These are described below.

On-Screen Icons

Icon/Indicator	Description
	Tells you the strength of the network signal.
	Call is connected.
	You can use GPRS service.
	Shows that you are using a roaming service.
	The alarm has been set and is on.
	Tells you the status of the battery.
	You have received a text message.
	You have received a voice message.

Note

- ▶ The quality of the conversation may change depending on network coverage. When the signal strength is below 2 bars, you may experience muting, call drop and poor audio. Please refer to this signal as an indicator for your calls. When there are no bars, that means that there is no network coverage: in this case, you won't be able to access the network for any service (call, messages and so on).

Icon/Indicator	Description
	Vibrate only menu in profile.
	General menu in profile.
	Loud menu in profile.
	Silent menu in profile.
	Headset menu in profile.
	You can divert a call.
	Indicates that the phone is accessing the WAP.
	Indicates that you are using GPRS.
	You have activated Bluetooth menu.

Installation

Installing the SIM card and the handset battery

Make sure the power is off before you remove the battery.

1. Remove the battery.

Press and hold down the battery release button and slide the battery down.

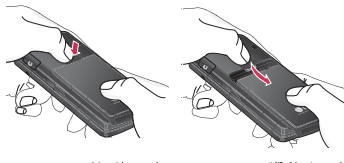

2. Install the SIM card.

Insert and slide the SIM card into the SIM card holder. Make sure that the SIM card is inserted properly and that the gold contact area on the card is facing downwards. To remove the SIM card, press down lightly and pull it in the reverse direction.



To insert the SIM card To remove the SIM card

Note

- ▶ The metal contact of the SIM card can be easily damaged by scratches. Pay special attention to the SIM card while handling. Follow the instructions supplied with the SIM card.

3. Install the battery.

Slide the battery upwards until it snaps back into place.



Charging the Battery

Before connecting the travel adapter to the phone you must first install the battery.



1. Ensure the battery is fully charged before using the phone for the first time.
2. With the arrow facing you as shown in the diagram push the plug on the battery adapter into the socket on the side of the phone until it clicks into place.
3. Connect the other end of the travel adapter to the mains socket. Use only the charger included in the box.
4. The moving bars of battery icon will stop after charging is complete.

Installation

CAUTION!

- Do not force the connector as this may damage the phone and/or the travel adapter.
- If you use the battery pack charger out of your own country, use an attachment plug adaptor for the proper configuration.
- Do not remove your battery or the SIM card while charging.

WARNING!

- Unplug the power cord and charger during lightning storms to avoid electric shock or fire.
- Make sure that no sharp-edged items such as animal teeth or nails, come into contact with the battery.
There is a risk of this causing a fire.
- Do not place or answer calls while charging the phone as it may short-circuit the phone and/or cause electric shock or fire.

Disconnecting the charger



Disconnect the travel adapter from the phone as shown in the diagram below.





General Functions

Making and answering calls



Making a call

1. Make sure your phone is switched on.
2. Enter a phone number, including the area code.
 - ▶ Press and hold the clear key  to erase the entire number.
3. Press the send key  to call the number.
4. To end the call, press the end key .

Making a call from the call history list

1. In standby mode, press the send key , and the latest incoming, outgoing and missed phone numbers will be displayed.
2. Select the desired number by using the up/down navigation keys.
3. Press  to call the number.

Making an international call

1. Press and hold the  key for the international prefix. The '+' character automatically selects the international access code.
2. Enter the country code, area code, and the phone number.
3. Press  to call the number.

Ending a Call

When you have finished your call, press the end  key.

Making a call from the phonebook

You can save the names and phone numbers dialed regularly in Contacts. You can save them to the SIM card and/or phone memory. You can dial a number by simply looking up the desired name in the phonebook and pressing the  key.

General Functions

Adjusting the volume

If you want to adjust the earpiece volume during a call, use the side keys . Press the up side key to increase and down side key to decrease the volume.

Note



- ▶ In standby mode with the phone open, pressing the side keys adjusts the key tone volume.

Answering a call

When you receive a call, the phone rings and the flashing phone icon appears on the screen. If the caller can be identified, the caller's phone number (or name/photo if saved in the phonebook) is displayed.

1. To answer an incoming call, open the phone. (When Slide open has been set as the answer mode. (Menu 9.6.2).)

Note

- ▶ If Press any key has been set as the answer mode any key press will answer a call except for the  or the right soft key.
- ▶ You can answer a call while using the address book or other menu features.
 2. To end the call, close the phone or press the  key.

Manner mode (Quick)

You can activate the manner mode by pressing and holding down the  key after opening the phone.

Signal strength

You can check the strength of your signal by the signal indicator () on the LCD screen of your phone. Signal strength can vary, particularly inside buildings. Moving near to a window may improve reception.

Entering text

You can enter alphanumeric characters by using the phone's keypad. For example, storing names in the phonebook, writing a message, creating a personal greeting. The following text input methods are available in the phone.

T9 mode

This mode lets you enter words with only one keystroke per letter. Each key on the keypad has more than one letter. The T9 mode automatically compares your keystrokes with an internal dictionary to determine the correct word, thus requiring far fewer keystrokes than the traditional ABC mode. This is sometimes known as predictive text.

ABC mode

This mode lets you enter letters by pressing the key labelled with the required letter once, twice, three or four times until the letter is displayed.

123 mode (Number mode)

Type numbers using one keystroke per number. To change to 123 mode in a text entry field, press the  key until 123 mode is displayed.

Changing the text input mode

1. When you are in a field that allows characters to be entered, you will notice the text input mode indicator in the top right corner of the LCD screen.

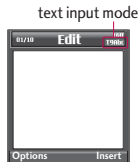



General Functions

2. Change the text input mode by pressing . You can check the current text input mode in the top right corner of the LCD screen.

Using the T9 mode

The T9 predictive text input mode lets you enter words easily with a minimum number of key presses. As you press each key, the phone begins to display the characters that it thinks you are typing based on the built-in dictionary.



You can also add new words in the dictionary. As new words are added, the word changes to reflect the most likely candidate from the dictionary. You can turn the T9 mode on or off, and change the T9 language by holding down the () key.

1. When you are in the T9 predictive text input mode, start entering a word by pressing keys  to . Press one key per letter.
 - ▶ The word changes as letters are typed. Ignore what's on the screen until the word is typed completely.

- ▶ If the word is still incorrect after typing completely, press the down navigation key once or more to cycle through the other word options.

Example: Press     to type **Good**.

Press    
[down navigation key] to type **Home**.



- ▶ If the desired word is missing from the word choice list, add it using the ABC mode.
 - ▶ You can select the language of the T9 mode. Press the left soft key [Option], then select T9 languages. Select the desired language of T9 mode. You can also turn off the T9 mode by selecting T9 off. The default setting on the phone is T9 enabled mode.
2. Enter the whole word before editing or deleting any keystrokes.
 3. Complete each word with a space by pressing the  key. To delete letters, press . Press and hold down  to erase entire words.

Note

- ▶ To exit from the text input mode without saving your input, press . The phone goes back to standby mode.











Using the ABC mode

Use the  to  keys to enter your text.

1. Press the key labelled with the required letter:
 - ▶ Once for the first letter.
 - ▶ Twice for the second letter.
 - ▶ And so on.
2. To insert a space, press the  key once. To delete letters, press the  key. Press and hold down the  key to clear the whole display.

Note

- ▶ Refer to the table below for more information on the characters available using the alphanumeric keys.

Key	Characters in the order display	
	Upper Case	Lower Case
	.,/?!-:'"1	.,/?!-:'"1
	A B C 2	a b c 2
	D E F 3	d e f 3
	G H I 4	g h i 4
	J K L 5	j k l 5
	M N O 6	m n o 6
	P Q R S 7	p q r s 7
	T U V 8	t u v 8
	W X Y Z 9	w x y z 9
	Space 0	Space 0

General Functions

Using the 123 (Number) mode

The 123 mode enables you to enter numbers in a text message (a telephone number, for example).

Press the keys corresponding to the required digits before manually switching back to the appropriate text entry mode. You can quickly switch from letters to numbers by pressing and holding down the () key.

Using the Symbol Mode

Using the Symbol Mode The Symbol Mode enables you to enter various symbols or special characters.

To enter a symbol, press the  key. Use the navigation keys to scroll through the symbols and press the corresponding key and then press the [OK] key.



Contacts

You can store phone numbers and their corresponding names in the memory of your SIM card.

In addition, you can store up to 1000 numbers and names in the phone memory.

The SIM card and phone are both used in the same way in the Contacts menu.

Selecting Functions and Options

Your phone offers a set of functions that allow you to customise the phone. These functions are arranged in the menus and sub-menus, accessed via the two soft keys marked  and . Each menu and sub-menu lets you view and alter the settings of a particular function.

The role of the soft keys vary according to the current context or the label on the bottom line of the screen just above each key indicates its current role.



Press the left soft key to access the available menu.

Press the right soft key to access the available Contacts.

In-call menu

Your phone provides a number of control functions that you can use during a call. To access these functions during a call, initially press the MP3 key to unlock the touch screen and then press the left soft key [Options].

During a call

The menu displayed on the handset screen during a call is different to the default main menu displayed when in standby mode, and the options are described below.

Making a second call

You can get a number you wish to dial from the phonebook to make a second call. Press the right soft key selecting **Contacts**. To save the dialled number into the phonebook during a call, press the right soft key then select **Add new**.

Switching between two calls

To switch between two calls, press the left soft key then select **Swap**.

Answering an incoming call

To answer an incoming call when the handset is ringing, slide open the phone then press the  key. The handset is also able to warn you of an incoming call while you are already on a call. A tone sounds in the earpiece, and the display will show that a second call is waiting.

This feature, known as **Call waiting**, is only available if your network supports it. For details of how to activate and deactivate it see **Call waiting** (Menu 9.6.4)

If **Call waiting** is activated, you can put the first call on hold and answer the second, by pressing or by selecting the left soft key, then Hold & Answer. You can end the current call and answer the waiting call by selecting the Right soft key and then **End & Answer**.

Rejecting an incoming call

You can reject an incoming call without answering by simply pressing the  key.

During a call, you can reject an incoming call by pressing the Right soft key [Menu] key and selecting the **Conference/Reject** or by pressing the .

Muting the microphone

You can mute the microphone during a call by pressing the [Options] key then selecting **Mute on**. The handset can be unmuted by selecting **Mute off**. When the handset is muted, the caller cannot hear you, but you can still hear them.

Switching DTMF tones on during a call

To turn DTMF tones on during a call, press the left soft key, and then select DTMF on. DTMF tones can be turned off the same way. DTMF tones allow your phone to make use of an automated switchboard.

Multiparty or conference calls

The multiparty or conference service provides you with the ability to have a simultaneous conversation with more than one caller, if your network operator supports this feature. A multiparty call can only be set up when you have one active call and one call

on hold, both calls having been answered. Once a multiparty call is set up, calls can be added, disconnected or separated (that is, removed from the multiparty call but still connected to you) by the person who set up the multiparty call. These options are all available from the In-Call menu. The maximum callers in a multiparty call are five. Once started, you are in control of the multiparty call, and only you can add callers to the multiparty call.

Making a second call

You can make a second call while currently on a call. Enter the second number and press the  key. When the second call is connected, the first call is automatically placed on hold. You can swap between calls by pressing the left soft key then selecting **Swap**.

Setting up a conference call

Place one call on hold and while the active call is on, press the left soft key and then select the **Conference/Join all**.

In-call menu

Putting a conference call on hold

Press the left soft key, then select the **Conference/Hold all**.

Activate the conference call on hold

Press the left soft key, then select the **Conference/Join all**.

Adding calls to the conference call

To add a call to an existing conference call, press the left soft key, then select the **Conference/Join all**.

Displaying callers in a conference call

To scroll through the numbers of the callers who make up a conference call on the handset screen, use the up/down navigation keys.

Taking a private call during a conference call

To have a private call with one caller from a conference call, display the number of the caller you wish to talk to on the screen, then press the left soft key. Select the **Conference/Private** to put all the other callers on hold.

Ending a conference call

The currently displayed caller from a conference call can be disconnected by pressing the **End** key. To end a conference call, press the left soft key, then select the **Conference/End multiparty**.

After pressing the left soft key, selecting **all** will end all the active and onhold calls.

Menu Tree

The following illustration shows the available menu structure and indicates the:

- ▶ Number assigned to each menu option.

1. Profiles
1.X.1 Activate
1.X.2 Personalise
1.X.3 Rename

2. Call register
2.1 Missed calls
2.2 Received calls
2.3 Dialed calls
2.4 All calls
2.5 Delete recent calls
2.6 Call charges
2.7 GPRS information

3. Tools
3.1 Favourites
3.2 Alarm clock
3.3 Calculator
3.4 Unit converter
3.5 World time
3.6 SIM-Menu

4. Organiser
4.1 Contacts
4.2 Calendar
4.3 Memo

5. Messages
5.1 New message
5.2 Inbox
5.3 Drafts
5.4 Outbox
5.5 Listen to voice mail
5.6 Info message
5.7 Templates
5.8 Settings

Menu Tree

6. Multimedia

- 6.1 Camera
- 6.2 Video camera
- 6.3 Voice recorder
- 6.4 MP3
- 6.5 Photo album
- 6.6 Video album
- 6.7 Settings

7. Browser

- 7.1 Home
- 7.2 Bookmarks
- 7.3 Go to URL
- 7.4 Settings

8. My stuff

- 8.1 Games & apps
- 8.2 Videos
- 8.3 Photos
- 8.4 Music
- 8.5 Text
- 8.6 Images
- 8.7 Sounds
- 8.8 Others

9. Settings

- 9.1 Date & time
- 9.2 Display
- 9.3 Power saving
- 9.4 Language
- 9.5 Connectivity
- 9.6 Calling
- 9.7 Security
- 9.8 Memory status
- 9.9 Reset settings

Profiles

In Profiles, you can adjust and customise the phone tones for different events, environments, or caller groups.

There are five preset profiles: **General**, **Silent**, **Vibrate only**, **Loud** and **Headset**. Each profile can be personalised. Press the left soft key [Menu] and select **Profiles** using up/down navigation keys.

Activate (Menu 1.X.1)

1. A list of profiles is displayed.
2. In the Profiles list, scroll to the profile you want to activate and press the left soft key  OK key.
3. Then, select Activate.

Personalise (Menu 1.X.2)

Scroll to the desired profile in the Profile list. After pressing the left soft key  or the OK key, select **Personalise**. The profile setting option opens. Set the option as required.

- ▶ **Call alert type:** Set the alert type for incoming calls.

- ▶ **Ring tone:** Select the desired ring tone from the list.
- ▶ **Ring volume:** Set the volume of the ringing tone.
- ▶ **Message alert type:** Set the alert type for messages.
- ▶ **Message tone:** Select the alert tone for messages.
- ▶ **Keypad tone:** Select the desired keypad tone.
- ▶ **Keypad volume:** Set the volume of keypad tone.
- ▶ **Slide tone:** Allows you to set the slide tone.
- ▶ **Effect sound volume:** Set the volume of effect sound.
- ▶ **Power on/off volume:** Set the volume of the ringing tone when switching the phone on/off.



Rename (Menu 1.X.3)

You can rename a profile and give it any name you choose to.

Profiles

Note

▶ **Vibrate only, Silent** and **Headset** profiles cannot be renamed.

1. To change the name of a profile, scroll to the profile in the profile list and after pressing the left soft key  or the OK key, select **Rename**.
2. Key in the desired name and press the OK key or the left soft key  [OK].

Call register

You can check the record of missed, received, and dialled calls only if the network supports the Calling Line Identification (CLI) within the service area.

The number and name (if available) are displayed together with the date and time at which the call was made. You can also view call times.

Missed calls

Menu 2.1

This option lets you view the last 10 unanswered calls. You can also:

- ▶ View the number if available and call it, or save it in the Address Book
- ▶ Enter a new name for the number and save both in the Address Book
- ▶ Send a message to this number
- ▶ Delete the call from the list

Received calls

Menu 2.2

This option lets you view the last 10 incoming calls. You can also:

- ▶ View the number if available and call it or save it in the Address Book
- ▶ Enter new name for the number and save both in the Address Book
- ▶ Send a message to this number
- ▶ Delete the call from the list

Dialled calls

Menu 2.3

This option lets you view the last 20 outgoing calls (called or attempted).

You can also:

- ▶ View the number if available and call it or save it in the Address Book
- ▶ Enter new name for the number and save both in the Address Book
- ▶ Send a message to this number
- ▶ Delete the call from the list

Call register

All calls

Menu 2.4

You can view all lists of outgoing or incoming calls.

Delete recent calls

Menu 2.5

Allows you to delete Missed calls and Received calls lists. You can delete Dialed calls and All calls lists at one time.

Call charges

Menu 2.6

Call duration (Menu 2.6.1)

Allows you to view the duration of your incoming and outgoing calls. You can also reset the call times.

The following timers are available:

- ▶ **Last call:** Length of the last call.
- ▶ **All calls:** Total length of all calls made and incoming calls since the timer was last reset.

- ▶ **Received calls:** Length of the incoming calls.
- ▶ **Dialed calls:** Length of the outgoing calls.
- ▶ **Reset all:** Allows you to reset the timers of all calls by pressing the left soft key  [Yes].

Call costs (Menu 2.6.2)

Allows you to check the cost of your last call, all calls, remaining and reset the cost. To reset the cost, you need to know your PIN2 code.

Settings (Menu 2.6.3) (SIM Dependent)

- ▶ **Set tariff:** You can set the currency type and the unit price. Contact your service providers to obtain charging unit prices. To select the currency or unit in this menu, you need the PIN2 code.
- ▶ **Set credit:** This network service allows you to limit the cost of your calls by selected charging units. If you select **Read**, the number of remaining unit is shown. If you select **Change**, you can change your change limit.

- ▶ **Auto display:** This network service allows you to automatically see the cost of your last calls. If set to **On**, you can see the last cost when the call is released.

GPRS information Menu 2.7

You can check the amount of data transferred over the network through the GPRS information option. In addition, you can also view how much time you are online.

Call duration (Menu 2.7.1)

You can check the duration of **Last call** and **All calls**. You can also reset the call timers.

Data volume (Menu 2.7.2)

You can check The **Sent**, **Received** or **All** data volumes and **Reset all**.

Tools

Favourites

Menu 3.1

This option allows you to add your own favourites to the list already provided. Once you create your own menu, you can access the desired function quickly in the idle screen by pressing the up navigation key.

Note

- ▶ The menu of SMS, MMS, Games & apps, Connectivity, Alarm clock, MP3 and Camera is already provided in your own favourites.

Alarm clock

Menu 3.2

You can set up to 5 alarm clocks to go off at a specified time.

1. Select **On** and enter the alarm time you want.
2. Select the repeat period: **Once, Mon.-Fri, Mon.-Sat, Everyday.**
3. Select the alarm tone you want and press  [OK].





4. Edit the alarm name and press  [OK].

Calculator

Menu 3.3

This contains the standard functions such as +, -, x, ÷ : **Addition, Subtraction, Multiplication, and Division.**

Furthermore, you can use the various function of calculator such as +/-, **sin, cos, tan, log, IN, exp, sqrt.**





1. Input the numbers by pressing numeric keys.
2. Use a navigation key to select a sign for calculation.
3. Then input the numbers.
4. Press  key to view the result.
5. To input the decimal number, press  key. If you press  key, you can enter ().
6. To end **Calculator**, press the right soft key  [Back].

Unit converter

Menu 3.4

This converts any measurement into a unit you want. There are 9 types that can be converted into units:

Currency, Area, Length, Weight, Temperature, Volume, Velocity, Shoes and Clothes.

1. You can select one of nine unit types by pressing  [OK] key.
2. Select the unit you want to convert by pressing  and . It's impossible to input "-" symbol in unit converter.
3. Select the standard value by using  , .

World time

Menu 3.5

You can check the current time of Greenwich Mean Time (GMT) and major cities around the world, using the left/right navigation keys.

The screen shows the city name, current date and time.

To select the time zone in which you are located, proceed as follows:

1. Select the city corresponding to your time zone by pressing the left/right navigation keys one or more times. The local date and time are displayed.
2. If you want to change the time display in standby mode to the selected time, press the left soft key and select **Set**.

SIM-Menu

MENU 3.6

This menu depends on SIM and the network services.

Note

- ▶ In case the SIM card support SAT (i.e. SIM Application Toolkit) services, this menu will be the operator specific service name stored on the SIM card.
- ▶ In case the SIM card does not support SAT services, this menu will be Profiles.

Organiser

Contacts

Menu 4.1

Search contacts (Menu 4.1.1)

1. Select **Search** by pressing the right soft key  [Contacts] or [OK].
2. Enter the name that you want to search.

Note

- ▶ Instant searching is available by inputting the initial letter of the name or number you want to search.

3. If you want to edit, delete or copy an entry, select the left soft key  [Options]. The following menu will be displayed.
 - ▶ **Edit:** You can edit the name, number, group, character and picture by using the navigation key.
 - ▶ **Write messages:** After you have found the number you want, you can send a text/multimedia message to the selected number.

- ▶ **Send via Bluetooth:** You can send the data of phone book to devices which is compatible with Bluetooth through Bluetooth.
- ▶ **Copy to handset:** You can copy an entry from SIM to phone or from phone to SIM.
- ▶ **Assign speed dial:** You can assign the entry as a speed dial.
- ▶ **View caller groups:** For further details see (Menu 4.1.3).
- ▶ **Delete:** You can delete an entry.

Note

- ▶ To use the Photo Caller ID feature, contacts must exist within the Phone Book and photos must be taken in 72x72 resolution. For more information about associating a photo to a contact please refer to the Camera section.







Add new (Menu 4.1.2)

You can add a phonebook entry by using this function. Phone memory capacity is 1000

entries. SIM card memory capacity depends on the mobile service provider. You can also save 40 characters of name in The Phone memory, and save characters in the SIM card. The number of characters is a SIM dependent feature.

Note

- ▶ Maximum stored name and number length depends on SIM-card type.



1. Select **Add new** by pressing the left soft key  [OK] or [OK].
2. Select the memory you want to save: **SIM** or **Phone**. If you set to Phone, you need to select which number you want as a main number.
 - a. Press  [OK] to input a name.
 - b. Press  [Save], then you can input a number.
 - c. You can set a group for the entry by pressing , .
 - d. You can set a picture for the entry by pressing , .

Caller groups (Menu 4.1.3)



You can add up to 20 members per group, with up to a maximum of 7 groups in total.

- ▶ **Member list:** Shows the group members you have selected.
- ▶ **Group ring tone:** Allows you to specify ring tone for the group members' call.
- ▶ **Group icon:** Allows you to select the icon dependent on Group.
- ▶ **Add member:** You can add group members. Each group should not exceed 20 members.
- ▶ **Remove member:** You can remove the member from the Group member list. But the name and the number will remain in the phonebook.
- ▶ **Rename:** You can change a group name.
- ▶ **Remove all:** Allows you to delete all the members in the group.

Speed dial (Menu 4.1.4)

Assign contacts to any of the keys  to .

You can then call that contact by pressing the corresponding number key.

1. Open the phonebook first by pressing the right soft key  [Contacts] in standby mode.
2. Scroll to **Speed dial**, then press the left soft key  [OK].
3. If you want to add speed dial, select **(empty)**. Then, you can search the name in phonebook.
4. After assigning the number as speed dial, you can change and delete the entry. You can also make a call or send a message to this number.



Own number (Menu 4.1.5) (Sim dependent)

You can save and check your own number in SIM card.

My business card (Menu 4.1.6)

This option allows you to create your own business card featuring Name and a mobile phone number. To create a new business card, press the left soft key  [Add] and enter the information into the fields.

Settings (Menu 4.1.7)

1. Press the right soft  [Contacts] in standby mode.
2. Scroll to **Settings**, then press the left soft key  [OK].

▶ Default memory

Scroll to highlight **Default memory**, and then press the left soft key  [OK].

- If you select **Always ask**, when adding an entry, the phone will ask where to store it.
- If you select **SIM** or **Handset**, the phone will store an entry to the SIM or phone.



▶ View options

Scroll to highlight **View options**, and then press the left soft key  [OK].

- **Name only:** Set the phonebook list by displaying the name only.
- **Name & number:** Set the phonebook list by displaying the name and number.
- **With pictures:** Set the phonebook list with the information and picture of contact.

▶ **Copy/Move all**





You can copy/move entries from SIM card memory to Phone memory and vice versa.

1. Open the Phonebook first by pressing the right soft key  [Contacts] in standby mode.
2. Scroll to **Copy/Move all**, and then press the left soft key  [OK] to enter this menu.
 - **SIM to Handset:** You can copy/move the entries from SIM Card to Phone memory.
 - **Handset to SIM:** You can copy/move the entries from Phone memory to SIM Card.

- ▶ **Memory in use:** This feature allows you to see how many entries are in use, or free in your phonebook.

▶ **Clear contacts**

You can delete all the entries in the SIM and Phone. This function requires the Security code.

1. Scroll to highlight Clear contacts, and then press the left soft key  [OK].
2. Highlight the memory you wish to erase, and then press the left soft key  [OK].
3. Enter the security code and press the left soft key  [OK] or the right soft key  [Back].

▶ **Service dial number**





Use this function to access a particular list of services provided by your network operator (if supported by the SIM card).

Calendar

Menu 4.2

When you enter this menu a calendar will be displayed. The month and year are shown at the top of the screen. Whenever you change the date under the Settings menu, the calendar will update automatically. The current date will be highlighted in green and any schedule or memos will be indicated with a red triangle at the top left hand corner of the corresponding square. An audible alarm can be set for memo's and reminders.

To change the day, month and year.



Key	Description	Key	Description
	Yearly		Weekly
	Monthly		Daily



In calendar mode, press the left soft key  [Options] as follows;

Add new (Menu 4.2.1)

Allows you to add a new schedule and memo for the chosen day. You can store up to 20 notes. Input the subject and then press left soft key  [OK]. You enter the appropriate information in the following section; **Time**, **Repeat** and **Alarm**.

View daily schedules (Menu 4.2.2)

View all schedules and memo for the chosen day. Use ,  to browse through the note lists. If you set the alarm for a note, the alarm icon is displayed.

If you want to view the note in detail, press the left soft key  [OK]. Press the left soft key  [Options] to delete or edit the note you have selected.

Delete past (Menu 4.2.3)

You can delete the past schedule that you have already been notified of.

Delete all (Menu 4.2.4)

You can delete all the notes.

Go to date (Menu 4.2.5)



You can go the chosen date directly.

Set alarm tone (Menu 4.2.6)

You can set the alarm tone of each chosen date.

Memo

Menu 4.3

1. Select the **Memo** by pressing the left soft key  [OK].
2. If the entry is empty, press the left soft key  [Write].
3. Input the memo and then press the left soft key  [OK].

Note

- ▶ If you want to change the text input mode, press the  in order.

Messages

New message

Menu 5.1

This menu includes functions related to SMS (Short Message Service), MMS (Multimedia Message Service), voice mail, as well as the network's service messages.

Write text message (Menu 5.1.1)

You can write and edit text message, checking the number of message pages.



1. Enter the **New messages** menu by pressing the left soft key  [OK].
2. If you want to write a new message, select **Write text message**.
3. To make text input easier, use T9.
4. Press [Insert] to attach the following:

Insert

- ▶ **Images:** You can insert the Default graphics or graphics in My pictures that are available for short messages.
- ▶ **Sounds:** You can insert sounds that are available for short messages.
- ▶ **Text templates:** You can use Text templates already set in the phone.

- ▶ **Contacts:** You can add phone numbers or e-mail addresses in the address book.
 - ▶ **Symbol:** You can add special characters.
 - ▶ **My business card:** You can add your Business card to the message.
5. After you complete the message, to select the required option, press the left soft key  [Options].

Options

- ▶ **Send:** Sends text messages.
 1. Enter numbers of recipient.
 2. Press  key to add more recipients.
 3. You can add phone numbers in the address book.
 4. Once the numbers have been entered, press the left soft key  to send the message. All messages will automatically be saved in the outbox folder, even after a sending failure.
- ▶ **Save to drafts:** Stores messages in the Drafts folder.
- ▶ **Font & Alignment:** You can select the **Size** and **Style** of font, and the **Alignment** of text.

- ▶ **Colour:** You can also set the **Colour** of the text (foreground) and the background.
- ▶ **Add T9 dictionary:** You can add your own words. This menu will only be shown when the edit mode has been set to T9ABC/T9Abc/T9abc.
- ▶ **T9 languages:** Select the desired language for T9 input mode. You can also deactivate the T9 input mode by selecting 'T9 off'.
- ▶ **Exit:** If you press Exit whilst writing a message, you will be taken back to the message menu. Also the written message will not have been saved.

Note

- ▶ This phone supports EMS release 5, so is available to send colour pictures, sounds, text styles, etc.. If the other parties handsets do not support such options, the pictures, sounds or texts sent may not be displayed correctly on their phones.

Write multimedia message

(Menu 5.1.2)

A multimedia message can contain text, images, and/or sound clips. This feature can be used only if it is supported by your network operator or service provider. Only devices that offer compatible multimedia message or e-mail features can receive and send multimedia messages.

1. Enter the **New message** menu by pressing the left soft key  [OK].
2. If you want to write a new message, select **Write multimedia message**.
3. You can create a new message or choose one of the multimedia message templates already made.
4. Press **Insert** to add Image, Sound, Contacts, Symbol, New photo, New sound, Text templates, My business card.

Maximum available file size, that can be inserted to MMS-message, is 1 00 kb.

Messages

Options

- ▶ **Send:** You can send multimedia messages to multiple recipients, as well as save it to send at a later time.

Note

- ▶ All messages will be automatically saved in the outbox folder, even after a sending failure.

- ▶ **Preview:** You can preview multimedia messages you have created.
- ▶ **Save:** You can save multimedia messages **To drafts** or **As template**.
- ▶ **Edit subject:** Allows you to modify the multimedia message you have chosen.
- ▶ **Add slide:** You can add a slide before or after current slide.
- ▶ **Move to slide:** You can move to the previous or the next slide.
- ▶ **Delete slide:** You can delete current folders.

▶ Set slide format

- **Set timer:** You can set a timer for slide, text, picture and sound.
- **Swap text and picture:** You can switch the position of picture and text of the message.
- ▶ **Remove media:** You can remove a picture or sound in the slide. This option can be shown only when any media file has been added.
- ▶ **Add T9 dictionary:** You can add your own words. This menu will only be shown when the edit mode has been set to T9ABC/T9Abc/T9abc.
- ▶ **T9 languages:** Select the desired language for T9 input mode. You can also deactivate T9 input mode by selecting 'T9 off'.
- ▶ **Exit:** Will take you back to the Message menu.







Note

- ▶ When creating a multimedia message, if you upload a picture (50K) you may find that whilst the picture is loading you will not be able to carry out any other actions until the picture has completed loading.

Inbox

Menu 5.2

You will be alerted when you have received a message. They will be stored in the Inbox. In the Inbox, you can identify each message by icons. For detail, see the icon directive.

Icon	Icon directive
	Multimedia message
	Short message
	SIM message
	Read multimedia message
	Read text message
	Push message
	Notified multimedia message

If the phone shows 'No space for SIM message', you only have to delete the SIM messages from the Inbox. If the phone displays 'No space for message', you will then need to delete messages, media or applications to free up space.

*** SIM message**

SIM message means that the message is exceptionally stored in the SIM card. You can move this message to the phone.

When you are notified that you have received a multimedia message, you have to wait for the message to be downloaded before you can view it.

To read a message, select one of the messages by pressing the left soft key  [Options].

- ▶ **View:** You can view the received messages.
- ▶ **Reply:** You can reply to the sender.
- ▶ **Forward:** You can forward the selected message to another party.
- ▶ **Delete:** You can delete the current message.
- ▶ **Return call:** You can call back the sender.

Messages

- ▶ **Information:** You can view information about received messages; Sender's address, Subject (only for Multimedia message), Message date & time, Message type, Message size.
- ▶ **Delete all:** You can delete all messages.

Drafts

Menu 5.3

Using this menu, you can preset up to five multimedia messages that you use most frequently. This menu shows the preset multimedia message list.







The following options are available.

- ▶ **View:** You can see the multimedia messages.
- ▶ **Edit:** Allows you to modify the chosen message.
- ▶ **Delete:** Deletes the message you choose.
- ▶ **Information:** To view the information of the message.
- ▶ **Delete all:** Deletes all of the messages in the slide.

Outbox



Menu 5.4

This menu allows you to view the messages which you have sent, those that are currently sending or messages that have failed sending previously.

Icon	Icon directive
	MMS Unsent
	MMS sent
	MMS delivery confirmed
	SMS unsent
	SMS sent
	SMS delivery confirmed

- ▶ **View:** You can view the message.
- ▶ **Forward:** You can forward the selected message to another party.
- ▶ **Delete:** You can delete the message.
- ▶ **Information:** You can check the information of each message.
- ▶ **Delete all:** You can delete all the messages in the outbox.

Listen to voice mail Menu 5.5

Once this menu has been selected, simply press the left soft key  [OK] to listen to voice mail. You can also hold down the  key in standby mode to listen to voice mail.



Note

- ▶ When you receive a voice mail, your phone will display an icon and you will hear an alert. Please check with your network provider for details of their service in order to configure the handset correctly.

Info message Menu 5.6 (Dependent to network and subscription)

Info service messages are text messages delivered by the network to your handset. They provide general information such as weather reports, traffic news, taxis, pharmacies, and stock prices. When you receive an info service message, you will see a popup message show you that or the info service message is directly displayed. To view the message again follow the sequence shown below;

Read (Menu 5.6.1)

1. When you have received an info service message and select Read to view the message, it will be displayed on the screen. You can read another message by scrolling ,  or  [OK].
2. The message will be shown until another message is selected.

Topics (Menu 5.6.2) (Dependent to network and subscription)

- ▶ **Add new:** You can add Info service message numbers in the Phone memory with its nickname.
- ▶ **View list:** You can see Info service message numbers which you have added. If you press  [Options], you can edit and delete info message categories which you have added.
- ▶ **Active list:** You can select info service message numbers in the active list. if you activate an info service number, you can receive messages sent from the number.

Templates

Menu 5.7

Text templates (Menu 5.7.1)

You have 6 text templates as below;

- **Please call me back.**
- **I'm late. I will be there at**
- **Where are you now?**
- **I am on the way.**
- **Top urgent. Please contact.**
- **I love you.**

Multimedia templates (Menu 5.7.2)

After you have saved a new template, you can use the following options.

- ▶ **View:** You can see multimedia templates.
- ▶ **Delete:** You can delete multimedia templates.
- ▶ **Add new:** Allows you to add new multimedia templates.
- ▶ **Write messages:** You can write and send multimedia messages.

- ▶ **Edit:** You can edit multimedia templates.
- ▶ **Delete all:** Allows you to delete all multimedia messages.

Settings

Menu 5.8

Text message (Menu 5.8.1)

▶ Message types:

Text, Voice, Fax, Natl. paging, X.400, Email, ERMES

Usually, the type of message is set to **Text**. You can convert your text into alternative formats. Contact your service provider for the availability of this function.

- ▶ **Validity period:** This network service allows you to set how long your text messages will be stored at the message centre.
- ▶ **Delivery report:** If you set to **Yes**, you can check whether your message is sent successfully.

- ▶ **Reply charging:** When a message is sent, it allows the recipients to reply and charge the cost of the reply to your telephone bill.
- ▶ **SMS centre:** If you want to send the text message, you can receive the address of SMS centre through this menu.

Multimedia message (Menu 5.8.2)

- ▶ **Priority:** You can set the priority of the message you choose.
- ▶ **Validity period:** This network service allows you to set how long your text messages will be stored at the message centre.
- ▶ **Subject:** You can enter multimedia messages subject when this menu is on.
- ▶ **Delivery report:** If it is set to **Yes** in this menu, you can check whether your message is sent successfully.

Messages

- ▶ **Auto retrieve:** If you select **On**, you receive multimedia messages automatically. If you select **Off**, you receive only notification message in the inbox and then you can check this notification. If you select **Home network only**, you receive multimedia messages depends on Homenetwork.
- ▶ **Network settings:** If you select multimedia message server, you can set URL for multimedia message server.
- ▶ **Permitted message types**
 - Personal:** Personal message.
 - Advertisements:** Commercial message.
 - Information:** Necessary information.

Voice mailbox number (Menu 5.8.4)

You can receive voicemail if your network service provider supports this feature. When a new voicemail has arrived, the symbol will be displayed on the screen. Please check with your network service provider for details of their service in order to configure the phone accordingly.

- ▶ **Home:** You can listen to voice mails by selecting Home.
- ▶ **Roaming:** Even when you are abroad, you can listen to voice mails if a roaming service is supported.

Info message (Menu 5.8.5)

▶ Receive

Yes: If you select this menu, your phone will receive Info service messages.

No: If you select this menu, your phone will not receive Info service messages any more.

▶ Alert

Yes: Your phone will beep when you have received Info service message numbers.

No: Your phone will not beep even though you have received info service messages.

▶ Languages

You can select the language you want by pressing [On/Off]. Then, the info service message will be shown in the language that you selected.

Push message (Menu 5.8.6)

You can set the option whether you will receive the message or not.

Multimedia

Camera

Menu 6.1

This application enables you to take a still picture. You can take a picture in your desired size, and use it for the contacts photo, home screen and other more general purposes. Once taken, a still image can be sent via Multimedia msg.

Press the left soft key  to display the following popup menu items.

- ▶ **Brightness:** Determines the brightness.
- ▶ **Size:** Determines the size of an image.
- ▶ **Timer:** Determines the delay time.
- ▶ **Quality:** Determines the quality of an image.
- ▶ **White Balance :** Allows you to change the settings according to the environment.
- ▶ **Album:** Shows the still images taken.
- ▶ **Exit:** To exit the Camera.
- ▶ **Mode:** Determines whether to take a single , multishot or frame shot photo.
- ▶ **Effect:** Determines the special effect to the picture.



▶ **Flash:** Determines the flash operation.

▶ **Zoom:** Determines the zoom rate.

Note

- ▶ Frame shots are only available with the pixel resolution set to 176 x 220.
- ▶ Multi shots are only available when the pixel resolution is set to 320 x 240 or 640 x 480.
- ▶ To use the Photo Caller ID feature, you must take photos you wish to associate with your contacts in 72x72 resolution.
- ▶ Once the photo has been taken and saved, go to **Contacts** and select the contact you wish to associate the photo to or select **Add new** to create a new contact (please note that a photo can only be associated with a contact stored in the phone's memory and not on the SIM).
- ▶ Select **Edit**. Unless you wish to edit the name, press OK and then use the navigation keys to highlight the picture tab.

Note

- ▶ Use the   keys to scroll through the photos (please note that only pictures taken in 72 × 72 resolution will be listed here).
- ▶ Once you have selected the photo you wish to use press the left soft key to save this in the contacts profile.
- ▶ The photo will be shown when this particular contact calls you (as long as the contact does not have their telephone number set to hidden).

Video camera

Menu 6.2

This application enables you to record a video clip. You can play and watch a saved video file while using this function.

Press the left soft key  to display the following popup menu items.

- ▶ **Brightness:** Determines the brightness.
- ▶ **Size:** Determines the size of an image.
- ▶ **Timer:** Determines the delay time.

- ▶ **Quality:** Determines the quality of a video clip.
- ▶ **White Balance :** Allows you to change the settings according to the environment.
- ▶ **Record Time:** Determines the recording time.
- ▶ **Exit:** To exit the Video camera.
- ▶ **Effect:** Determines the special effect to the video clip.
- ▶ **Flash:** Determines the flash operation.
- ▶ **Zoom:** Determines the zoom rate.

Voice recorder



Menu 6.3

With the voice memo feature you can record up to 20 voice messages and each memo can be up to 20 seconds long.

Record (Menu 6.3.1)

You can record a voice memo in the Voice recorder menu.

Multimedia

1. Once recording has started, the message Recording and the remaining time is displayed.
2. If you want to finish recording, press the left soft key  [Save].
3. Key in Voice memo title, press the left soft key  [OK].

View list (Menu 6.3.2)

The list of voice memos are displayed. You can playback and delete the recorded voice memo. The following [Options] menus are available

MP3

Menu 6.4

The KG800 has an integrated MP3 player built-in. You can enjoy listening to MP3 music files on your phone memory using a compatible headset or via the internal loudspeaker.

Note

- ▶ Because of the small dimension of the speaker, in some cases the audio could be distorted, especially at maximum volume and when there are lots of bass sounds. Therefore, we recommend you to use the stereo headset in order to appreciate the high quality of your music.

The music player supports:

- **MPEG-1 Layer III, MPEG-2 Layer III, MPEG-2.5 Layer III** Sampling frequency up from 8KHz to 48KHz. Bit rate up to 320Kbps, stereo.
- **AAC:** ADIF, ADTS formats (Sampling frequency from 8KHz to 48KHz)
- **AAC+:** V1 : (Bit rate 16-128Kbps)
V2 : (Bit rate 16-48Kbps)
(Sampling frequency from 8KHz to 48KHz)
- **MP4, M4A:** Sampling frequency up from 8KHz to 48KHz, Bit rate up to 320Kbps, stereo.
- **WMA:** Sampling frequency up from 8KHz to 48KHz, Bit rate up to 320Kbps, stereo.

Note

- ▶ KG800 doesn't support the variable rate of MP3 and AAC file. Therefore, you can't change the file from VBR MP3 format to AAC.

You can transfer MP3 files from a compatible PC to the memory in your phone using the Mass Storage. When you connect the phone to a PC using the USB cable (supplied in the same package), this will be displayed as a removable disk through Windows Explorer. If you are using Win98 SE, you will have to install the Mass storage driver for Windows 98 on CD-ROM.

Note

- ▶ You should copy MP3 to my media\Music folder. If you copy to another folder, you will not be able to view the MP3 files.
- ▶ The PC should run Windows 98 SE, Windows ME, Windows 2000, Windows XP operating system.

This menu allows you to view the whole play list. You can move through the tracks by pressing the navigation key. In addition, once you have selected the track, you can delete the file or view its information via the options menu.

1. **Go to MP3 player :** Move to MP3 player.

Press the left soft key  [Options] to access the following menus.

- ▶ **View play list:** You can view the play list on listening to the music.
- ▶ **Area repeat:** The special area part of the current music is repeated when you select ON of the menu.
- ▶ **Set as ring tone:** This menu allows to set the MP3 file as a ring tone. You can also set it as a ring tone in Profile.
- ▶ **Setting**
 - **Equalizer**
This menu helps you to adjust to a variety of environments when listening to music. This phone supports four preset menus. When you enter this menu, you can view current value of equalizer.

Multimedia

- Playmode

This menu allows to set the play mode.

- Set shuffle

You can listen to your MP3 music randomly.

- Visual effect

You can select the visual effect menus: Rainbow, Basic and Blue. This menu allows to change the background of main LCD and sub LCD on playing MP3 file.

2. **Delete:** Deletes the file selected.
3. **View details:** To view the information of the file you selected.
4. **Delete all:** Deletes all of the files.

Note

- ▶ Music is copyright protected in international treaties and national copyright laws. It may be necessary to obtain permission or a license to reproduce or copy music. In some countries national law prohibits private copying of copyrighted material. Please check the national legislation of the applicable country concerning the use of such material.

Photo album

Menu 6.5

You can view and send a picture. In addition, you can set the picture as a wallpaper.

- ▶ **Multi view:** You can view the maximum of 9 thumbnails in a screen.
- ▶ **Send via Bluetooth:** You can send a picture by Bluetooth.
- ▶ **Write multimedia message:** You can write and edit multimedia messages, checking message size.
- ▶ **Set as wallpaper:** You can set a picture as a wallpaper.
- ▶ **Slide show:** You can view the pictures in a slide show.
- ▶ **Delete:** You can delete a picture.
- ▶ **Edit title:** You can edit the title of picture.
- ▶ **Information:** Displays information about the saved picture.

Note

- ▶ The Photo Album will only display pictures taken by the handsets camera.

Video album

Menu 6.6

You can view videos which have been saved in the memory.

- ▶ **Play:** You can play the video file when pressing the OK key or selecting Play menu of the Options menu.
- ▶ **Send via Bluetooth:** Send the selected file to another device via Bluetooth.
- ▶ **Rename:** Change the file name of selected file.
- ▶ **Delete:** Delete a file.
- ▶ **Delete all:** Delete all files in the list
- ▶ **Information:** Show the file information.

Settings

Menu 6.7

Camera (Menu 6.7.1)

- ▶ **Auto save:** If you set this feature to On, the images will be saved automatically without displaying the menu bar to save.
- ▶ **Delete all photos:** You can delete all the photos which have been saved in the memory.

Video camera (Menu 6.7.2)

- ▶ **Delete all videos:** Allows you to delete all the videos which have been saved in the memory.

Browser

You can access various WAP (Wireless Application Protocol) services such as banking, news, weather reports and flight information. These services are specially designed for mobile phones and they are maintained by WAP service providers.

Check the availability of WAP services, pricing and tariffs with your network operator and/or the service provider whose service you wish to use. Service providers will also give you instructions on how to use their services.



Once connected, the homepage is displayed. The content depends on the service provider. To exit the browser at any time, press the () key. The phone will return to the idle menu.

Navigating with the WAP browser

You can surf the Internet using either the phone keys or the WAP browser menu.

Using the phone keys

When surfing the Internet, the phone keys function differently to phone mode.

Key	Description
	Scrolls each line of the content area
	Returns to the previous page
	Selects options and confirmations and confirms actions

Using the WAP browser menu

There are various menu options available when surfing the Mobile Web.

Note

- ▶ The WAP browser menus may vary, depending on your browser version.

Home

Menu 7.1

Connects to a homepage. The homepage will be the site which is defined in the activated profile. It will be defined by the service provider if you have not defined it in the activated profile.

Bookmarks

Menu 7.2

This menu allows you to store the URL of favourite web pages for easy access at a later time.

To create a bookmark

1. Press the left soft key  [Options].
2. Select Add new and press the OK key.
3. After entering the desired URL and title, press the OK key.

After selecting a desired bookmark, the following options are available.

- ▶ **Connect:** Connects to the selected bookmark.
- ▶ **Add new:** Select this to create a new bookmark.

- ▶ **Edit:** You can edit the URL and/or the title of the selected bookmark.
- ▶ **Delete:** Deletes the selected bookmark.
- ▶ **Delete all:** Deletes all the bookmarks.

Go to URL

Menu 7.3

You can connect directly to the site you want. After entering a specific URL, press the OK key.

Settings

Menu 7.4

You can set the profile, cache, cookie and security related to internet service.

Profiles (Menu 7.4.1)

A profile is the network information used to connect to the Internet. There are default profiles for some operators, stored in phone memory. It's impossible to rename default profiles.

Browser

Each profile has submenus as follows:

- ▶ **Activate:** Activates the selected profile.
- ▶ **Settings:** Use this to edit and change WAP settings for the selected profile.

- **Homepage:** This setting allows you to enter the address (URL) of a site you want to use as homepage. You do not need to type http:// at the front of each URL as the WAP Browser will automatically add it.

- **Bearer:** You can set the bearer data service. 1 Data/2 GPRS

- **Data settings:** Appears only if you select Data Settings as a Bearer/service.

Dial number: Enter the telephone number to dial to access your WAP gateway.

User ID: The users identity for your dial-up server (and NOT the WAP gateway).

Password: The password required by your dial-up server (and NOT the WAP gateway) to identify you.

Call type: Select the type of data call : Analogue of Digital (ISDN).

Linger time: You need to enter timeout period. After entering that, the WAP navigation service will be unavailable if any data is not input or transferred.

- **GPRS settings:** The service settings are only available when GPRS is chosen as a bearer service.

APN: Input the APN of the GPRS.

User ID: The users identify for your APN server.

Password: The password required by your APN server.

- **Proxy settings**

Proxy: Activates or cancels proxy.

IP address: Input the IP address of the Proxy server you access.

Port number: Input the Proxy Port.

- **DNS settings**

Primary server: Input the IP address of the primary DNS server you access.

Secondary server: Input the IP address of the secondary DNS server you access.

- ▶ **Rename:** You can change the profile name.
- ▶ **Add new:** You can add a new profile.
- ▶ **Delete:** Deletes the selected profile from the list.

Cache (Menu 7.4.2)

The information or services you have accessed are saved in the cache memory of the phone.

Cookie (Menu 7.4.3)

The information or services you have accessed are saved in the cache memory of the phone.

Clear cache (Menu 7.4.4)

Removes all context saved in cache.

Note

- ▶ A cache is a buffer memory, which is used to save data temporarily.

Clear cookie (Menu 7.4.5)

Removes all context saved in cookie.

Security (Menu 7.4.6)

A list of the available certification is shown.

- ▶ **Authority:** You can see the list of authority certificates that have been stored in your phone.
- ▶ **Personal:** You can see the list of personal certificates that have been stored in your phone.

My stuff

Games & apps

Menu 8.1

Games & apps (Menu 8.1.1)

- **Default Games:** In this menu, you can manage the Java applications installed in your phone. You can play or delete downloaded applications, or set the connect option. The downloaded applications are organised in folders. Press the left soft key  [OK] to open the selected slide or launch the selected midlet.

After selecting a folder, press [Options] and then sub menus available to several options are displayed.

- ▶ **Open:** You can see the stored games.
- ▶ **New folder:** Create a new slide.

Java™, is a technology developed by Sun Microsystems. Similar to the way you would download the Java Applet using the standard MS Internet Explorer browsers, Java MIDlet can be downloaded using a WAP enabled phone. Depending on the service provider, all Java based programs such as Java games can be downloaded and run on a phone. Once downloaded, the Java program can be viewed in the **Games & Apps** menu where you can select, execute, or delete. The Java program files saved in the phone are in .JAD or .JAR format.

Profiles (Menu 8.1.2)

A profile is the network information used to connect to the Internet.

If you want to see the details of a profile, please refer to Menu 7.4.1.

Note

- ▶ The JAR file is a compressed format of the Java program and the JAD file is a description file that includes all detailed information. From the network, prior to download, you can view all detailed file descriptions from the JAD file.
- ▶ While being based on a standard language (J2ME), not all Java applications are compatible with all handsets on sale insofar as specific libraries may be used for a telephone model. The software may be blocked or switch itself on when Java applications not specifically developed for the phone this manual refers to are downloaded, making it necessary to “restart” the handset. We would like to point out that these problems are caused by incompatible applications and are not a product fault.

CAUTION!

Only J2ME (Java 2 Micro Edition) based programs will run in a phone environment. The J2SE (Java 2 Standard Edition) based programs will only run in a PC environment.

New Fantastic LG There is Mass Storage function in the KG800. if you connect the USB cable, you can use the phone as a Removable Disk.

You can download MP3 files, and photos, video, txt files etc. this gives you fast access from PC to Phone, by just connecting the USB cable.

This function does not require the installation of additional software.

1. Whilst the phone is displaying the standby screen, connect the phone to the PC using the supplied USB cable. The PC should recognise the handset within a few seconds.
2. The phone will display « USB » on the screen.
3. The phone will be identified as « Removable disk » in My Computer. The PC should then treat the KG800 as a standard drive allowing you to place files to and from the handset's memory. You can either use Window's drag and drop or copy and paste methods to transfer content.

My stuff

4. Double click on « Removable disk » and open. A folder called My media will be displayed. Within that folder there are a further 5 folders. Do not disconnect the phone whilst a file transfer is in progress, doing so may damage the memory and corrupt the file.
5. When you want to disconnect the phone from your PC, use Windows to safely remove the hardware and then disconnect the USB cable from the handset.
 - ▶ If you receive a call whilst in mass storage mode, the call will be rejected. Once the handset is disconnected, the KG800 will display information about any calls missed.

My media

In the My media folder you will find the following 5 folders; Music, Others, Photos, Text and Videos.

Do not change the names of these folders, doing so will cause content stored in them to not be seen by the handset.

Music

- ▶ You can store music files in this folder.
- ▶ The supported formats are:
MP3, AAC, AAC+, AAC++,
WMA, MP4 (audio), Wav.
- ▶ The files in this folder can be played using the MP3 player and Playlist features of the phone.
- ▶ If you download an MP3 file to a different folder, it will be not be possible for the phone to locate and play the file.
- ▶ Do not create subfolders here because the MP3 files contained in that folder will not be found and, therefore, will unable to be played by the music player.
- ▶ To set an MP3 file as a ringtone then please do the following on the handset: options>Go to MP3 player>options>set as ringtone.

Others

- ▶ Any type of file can be stored here. This folder is mainly used for transporting files from one PC to another.
- ▶ The handset can preview JPG (Max 460KB), GIF (Max 200KB).
- ▶ You can set an image file as wallpaper as long as it does not exceed 100KB in size, for other formats please use the PC Suite.

Photos

- ▶ This folder is reserved for pictures taken using the phone's digital camera.
- ▶ Even though photos can be uploaded to this folder from your PC, they will not be available on the phone's photo album or My photos folder. Therefore, we recommend that no photos are uploaded to this folder.

Text

- ▶ This folder supports .txt files. If you place non .txt files here then the handset will not display them.

Videos

- ▶ You can download videos taken with the phone's digital camera onto the PC and upload new videos onto the phone.
- ▶ This folder supports the 3GP file format.
- ▶ You can upload files of any size until the memory is full.
- ▶ Files stored in this folder can be accessed by doing the following on the handset: Menu>Multimedia>Video album.

Videos

Menu 8.2

Show the list of 3GP and MP4 files .

- ▶ **Play:** You can play the video file by pressing the OK key or selecting Play from the Option menu.
- ▶ **Send via Bluetooth:** Send the selected file to another device via Bluetooth.
- ▶ **Rename:** change the file name of the selected file. The maximum length of characters is 200. And You can not change the extension of file.

WARNING!

*The following characters, \/: * ? " < > | can not be used.*

- ▶ **Delete:** Delete a file.
- ▶ **Delete all:** Deletes all the files in the list
- ▶ **Information:** Shows the file information.

Photos

Menu 8.3

Shows the list of JPG files.

- ▶ **View:** You can see the JPG file by pressing the OK key or selecting View from the Option menu.

Note

- ▶ The maximum size of JPG file you can see is 460Kbytes.

- ▶ **Send via multimedia message:** You can write and send multimedia messages.
- ▶ **Send via Bluetooth:** Send the selected file to another device via Bluetooth.

Note

- ▶ To setup .JPG (JPEG) file from Photo slide as wallpaper, go to Menu-Multimedia-Photo album and then please select Set as wallpaper in Options menu.

- ▶ **Rename:** change the file name of selected file. The maximum length of characters is 200. And You can not change the extension of file.
- ▶ **Delete:** Delete a file.
- ▶ **Delete all:** Deletes all the files in the list
- ▶ **Information:** Shows the file information.

Music

Menu 8.4

Shows the list of MP3, MP4, AAC, M4A and WMA files.

- ▶ **Play:** You can play the MP3 file by pressing the OK key or selecting Play from the Option menu.
- ▶ **Send via Bluetooth:** Send the selected file to another device via Bluetooth
- ▶ **Rename:** change the file name of selected file. The maximum length of characters is 100. And You can not change the extension of file.
- ▶ **Delete:** Delete a file.

- ▶ **Delete all:** Deletes all files in the list
- ▶ **Information:** Shows the file information.

Text

Menu 8.5

Show the list of TXT files.

- ▶ **View:** You can see the TXT file by pressing the OK key or selecting View from the Option menu.

Note

- ▶ The maximum size of TXT file you can see is 460Kbytes.

- ▶ **Send via Bluetooth:** Send the selected file to another device via Bluetooth.
- ▶ **Rename:** change the file name of selected file. The maximum length of characters is 100. And You can not change the extension of file.
- ▶ **Delete:** Delete a file.
- ▶ **Delete all:** Delete all files in the list
- ▶ **Information:** Show the file information.

Images

Menu 8.6

After selecting a image, press the left key  [View] and then you can check the options as follow:

- ▶ **Set as wallpaper:** Currently selected image can be set as a wallpaper.
- ▶ **Write messages:** The images downloaded from the network can be sent by Multimedia. Maximum message size is 100 kb for MMS message.
- ▶ **Send via Bluetooth:** The sound downloaded from network can be sent by Bluetooth.

Sounds

Menu 8.7

After selecting a sound, press the left key [Options].

You can check the options as follow:

- ▶ **Set as ringtone:** Currently selected sound can be set as a ringtone.
- ▶ **Write messages:** The sound downloaded from network can be sent by SMS or MMS. Maximum MMS message is 100 kb.
- ▶ **Send via Bluetooth:** The sound downloaded from network can be sent by Bluetooth.

Others

Menu 8.8

Any type of file can be stored here. This folder is mainly used for transporting files from one PC to another.

- ▶ **View:** You can view a file if it is one of the following types; JPG, GIF, WBMP, PNG and TXT. The handset can preview JPG (Max 460K), GIF (Max 100K).
- ▶ **Send via Bluetooth:** Send the selected file to another device via Bluetooth

Settings

Date & time

Menu 9.1

You can set functions relating to the date and time.

Date (Menu 9.1.1)

Set date

You can enter the current date.

Date format

You can set the Date format such as DD/MM/YYYY, MM/DD/YYYY, YYYY/MM/DD.
(D: Day / M: Month / Y: Year)

Time (Menu 9.1.2)

Set time

You can enter the current time.

Time format



You can set the time format between 24-hour and 12-hour.

Display

MENU 9.2

Wallpaper (Menu 9.2.1)

You can select the background pictures in standby mode.

- ▶ **Default:** You can select a picture or an animation of wallpaper by pressing  or .
- ▶ **My folder:** You can select a picture or an animation as wallpaper.

Menu colour (Menu 9.2.2)

Your phone provides you with 4 menu colour themes. Set the menu colour by scrolling and pressing the left soft key  [OK].

Standby text (Menu 9.2.3)

If you select **On**, you can edit the text which is displayed in standby mode.

Backlight (Menu 9.2.4)

You can set the light-up duration of the display.

Brightness (Menu 9.2.5)

The screen brightness can be adjusted from 40% to 100%.

Network name (Menu 9.2.6)

If this function is activated, network name will be displayed on main LCD.

Home screen shortcut (Menu 9.2.7)

Selecting On displays the functionalities of 4 Navigation keys and Menu key as pictures on the middle of the idle window.

Dial font colour (Menu 9.2.8)

You can set the colour of displayed number when press the number keys in idle state for call connection.

Power saving

Menu 9.3

This function saves battery power by keeping backlight brightness to max 40%.

Language

Menu 9.4

You can change the language for the display texts in your phone. This change will also affect the Language Input mode.

Connectivity

Menu 9.5

Bluetooth (Menu 9.5.1)

Bluetooth enables compatible mobile devices, peripherals and computers that are in close proximity to communicate directly with each other without wires. This handset supports built-in Bluetooth connectivity, which makes it possible to connect them with compatible Bluetooth headsets, computer applications and so on.

Note

- ▶ If you use LG PC Sync via Bluetooth, you can exchange data only within the phonebook.
- ▶ When you receive data from another Bluetooth device, the phone requests confirmation. After confirming the transfer, the file will be copied on to your phone.
- ▶ Depending on the file type, it will be stored in the following folders:
 - **MP3 (.mp3, mp4, aac, m4a, wma):** Music folder.
 - **Video (.3GP, MP4):** video folder.
 - **Phonebook contacts (.VCF):** Phonebook.
 - **Text (.txt):** Text folder.
 - **Other files (*.*):** File storage folder.
- ▶ The handset normally operates with WIDCOMM driver(version 1.4.3.4) or WIDCOMM driver(version 1.4.2.10). And it does not support the LG Contents Bank with Bluetooth.

Set Bluetooth

You can activate or cancel the Bluetooth function.

Paired devices/Handsfree devices

You can view all devices which your KG800 is already paired to.

If you have entered Paired devices or Handsfree devices, you will see the following options in both those menus.

- ▶ **Connect/Disconnect:** Allows you to connect to your paired Bluetooth devices.
- ▶ **Add new:** Allows you to search for new Bluetooth devices and add them to your phone's list of paired devices. When you select **Add new** your handset will start to search for Bluetooth devices within range. Once the device you wish to pair appears on the list press the right soft key [Stop].

Scroll to the desired device and press the left soft key [Pair]. You will then be asked to enter a passcode. The passcode can be any code you wish to use (the same passcode must be used by both devices) or is one that is pre-determined by the

manufacturer of the device you are trying to pair with. Please check the User Manual of the device you are initiating the pair with to see if it already has a predetermined passcode in place.

- ▶ **Assign name:** Allows you to change the name of the paired Bluetooth device and how it is displayed on the handset.
- ▶ **Set as authorised/Set as unauthorised:** Allows you to set an authorised connection between each Bluetooth device. For example if you regularly use a Bluetooth headset with your phone then setting the connection as authorised will mean the headset will automatically connect to the handset each time the headset is powered on.
- ▶ **All services:** Allows you to view all services which are supported by a Bluetooth device.
- ▶ **Delete:** Allows you to delete a paired Bluetooth device.

- ▶ **Delete all:** Allows you to delete all paired Bluetooth devices.

Settings

▶ My handset's visibility

This indicates whether or not your handset will be visible to other Bluetooth devices.

▶ My handset's name

You can set the name of your Bluetooth device. The default name is LG KG800.

Supported services

Displays a list of Bluetooth services the handset supports.

- ▶ **Headset**
- ▶ **Handsfree kit**
- ▶ **File transfer**
- ▶ **Image printing**
- ▶ **Dial-up networking**
- ▶ **Business card transfer**
- ▶ **Browsing other device**
- ▶ **Serial Port Profile**

Settings

Modem (Menu 9.5.2)

You can access the network services through the Modem. If you want to use the LG PC Sync, Contents bank or Internet Cube, you should access the menu and activate the modem and then plug in the USB cable.

Network (Menu 9.5.3)

You can select a network which will be registered either automatically or manually. Usually, the network selection is set to

Automatic.

Network selection

You can select a network type.

- ▶ **Automatic:** If you select Automatic mode, the phone will automatically search for and select a network for you. Once you have selected "Automatic", the phone will be set to "Automatic" even though the power is off and on.

- ▶ **Manual:** The phone will find the list of available networks and show you them. Then you can select the network which you want to use if this network has a roaming agreement with your home network operator. The phone let you select another network if the phone fails to access the selected network.

- ▶ **Preferred:** You can set a list of preferred networks and the phone attempts to register with first, before attempting to register to any other networks. This list is set from the phone's predefined list of known networks.

Band selection

- ▶ **EGSM/DCS:** Depending on Network situation, you can select EGSM/DCS.
- ▶ **PCS only:** Depending on Network situation, you can select PCS only.

GPRS attach (Menu 9.5.4)

You can set GPRS service depending on various situations.

Switch on

If you select this menu, the phone is automatically registered to a GPRS network when you switch the phone on. Starting a WAP or PC dial-up application created the connection between phone and network and data transfer is possible. When you end the application, GPRS connection is ended but the registration to the GPRS network remains.

When needed

If you select this menu, the GPRS connection is established when you connect a WAP service and closed when you end the WAP connection.

Calling

Menu 9.6

Call divert (Menu 9.6.1)

The Call divert service allows you to divert incoming voice calls, fax calls, and data calls to another number. For details, contact your service provider.

▶ All voice calls

Diverts voice calls unconditionally.

▶ If busy

Diverts voice calls when the phone is in use.

▶ If no reply

Diverts voice calls which you do not answer.

▶ If out of reach

Diverts voice calls when the phone is switched off or out of coverage.

▶ All data calls

Diverts to a number with a PC connection unconditionally.

Settings

▶ All fax calls

Diverts to a number with a fax connection unconditionally.

▶ Cancel all

Cancels all call divert service.

The submenus

Call divert menus have the submenus shown below.

• Activate

Activate the corresponding service.

To voice mail centre

Forwards to message centre. This function is not shown at All data calls and All fax calls menus.

To other number

Inputs the number for diverting.

To favourite number

You can check back to last five diverted numbers.

• Cancel

Deactivate the corresponding service.

• View status

View the status of the corresponding service.

Answer mode (Menu 9.6.2)

▶ Slide up

If you select this menu, you can receive an incoming call when you open the slide.

▶ Any key

If you select this menu, you can receive a call by pressing any key except  [End] key.

▶ Send key only

If you select this menu, you can receive a call by only pressing  [Send] key.

Send my number (Menu 9.6.3) (network and subscription dependent)

▶ Set by network

If you select this, you can send your phone number depending on two line service such as line 1 or line 2.

▶ **On**

You can send your phone number to another party. Your phone number will be shown on the receiver's phone.

▶ **Off**

Your phone number will not be shown.

Call waiting (Menu 9.6.4) (network dependent)

▶ **Activate**

If you select Activate, you can accept a waiting (receiving) call.

▶ **Cancel**

If you select Cancel, you cannot recognize the waiting (receiving) call.

▶ **View status**

Shows the status of Call waiting.

Minute minder (Menu 9.6.5)

If you select On, you can check the call duration by a beep sound given every minute during a call.

Auto redial (Menu 9.6.6)

▶ **On**

When this function is activated, the phone will automatically try to redial in the case of failure to connect a call.

▶ **Off**

Your phone will not make any attempts to redial when the original call has not connected.

Security

Menu 9.7

PIN code request (Menu 9.7.1)

In this menu, you can set the phone to ask for the PIN code of your SIM card when the phone is switched on.

If this function is activated, you'll be requested to enter the PIN code.

1. Select PIN code request in the security settings menu, and then press  [OK].
2. Set **Enable/Disable**

Settings

3. If you want to change the setting, you need to enter PIN code when you switch on the phone.
4. If you enter wrong PIN code more than 3 times, the phone will lock out. If the PIN is blocked, you will need to key in PUK code.
5. You can enter your PUK code up to 10 times. If you put wrong PUK code more than 10 times, you can not unlock your phone. You will need to contact your service provider.

Handset lock (Menu 9.7.2)

You can use a security code to avoid unauthorised use of the phone. Whenever you switch on the phone, the phone will request security code if you set phone lock to **When switch on**.

If you set phone lock to **When SIM changed**, your phone will request security code only when you change your SIM card.

Call barring (Menu 9.7.3)

The Call barring service prevents your phone from making or receiving certain category of

calls. This function requires the call barring password. You can view the following submenus.

▶ All outgoing calls

The barring service for all outgoing calls.

▶ Outgoing international

The barring service for all outgoing international calls.

▶ Outgoing international when roaming

The barring service for all international outgoing calls except home network.

▶ All incoming

The barring service for all incoming calls.

▶ Incoming when roaming

The barring service for all incoming calls when roaming.

▶ Cancel all

You can cancel all barring services.

▶ Change password

You can change the password for Call Barring Service.

The submenus:

- **Activate**

Allows to request the network to set call restriction on.

- **Cancel**

Set the selected call restriction off.

- **View status**

View the status whether the calls are barred or not.

Fixed dial number (Menu 9.7.4) (SIM dependent)

You can restrict your outgoing calls to selected phone numbers. The numbers are protected by your PIN2 code. The numbers you wish to allow access to once this service has been enabled, must be added to the contacts after enabling Fixed dial number.

- ▶ **Enable**

You can restrict your outgoing calls to selected phone numbers.

- ▶ **Disable**

You can cancel fixed dialling function.

- ▶ **Number list**

You can view the number list saved as Fixed dial number.

Change codes (Menu 9.7.5)

PIN is an abbreviation of Personal Identification Number to prevent use by unauthorised person. You can change the access codes: **Security code**, **PIN code**, **PIN2 code**.

1. If you want to change the Security code/PIN1 / PIN2 code input your original code, and then press  [OK].
2. Input new Security code/PIN1 /PIN2 code and verify them.

Touchpad lock (Menu 9.7.6)

Sets whether to use the touch pad when closing a slide.

On: It is impossible to activate the touch pad with slide closed. (You can use the touch pad only when slide opens.)

Off: It is possible to activate the touch pad using the Volume key even with slide closed.

Settings

Memory status

Menu 9.8

You can check free space and memory usage of each repository, Internal memory, Multimedia memory. You can go to each repository menu.

Reset settings

Menu 9.9

You can initialise all factory defaults. You will need the Security code to activate this function.

- ▶ **Restore default settings:** Allows you to restore the phone back to its default settings.
- ▶ **Clear multimedia memory:** Allows you to format the multimedia memory and create a default directory.

There are various accessories for your mobile phone. You can select these options according to your personal communication requirements.

Travel Adapter

This charger allows you to charge the battery while away from home or your office.



Standard Battery



Data cable/CD

You can connect your phone to PC to exchange the data between them.



Hands free ear-microphone and music player controller combo



Stereo headset

Controller: Answer & End button, music player control, volume control, Hold button and microphone.

After connecting the headset and the controller, plug the end of controller into the headset jack on the right side of the phone.

Note

- ▶ Always use genuine LG accessories.
- ▶ Failure to do so may invalidate your warranty.
- ▶ Accessories may vary in different regions; please check with our regional service company or agent for further information.

Technical Data

General

Product name: KG800

System : GSM 900 / DCS 1800 / PCS 1900

Ambient Temperatures

Max: +55°C

Min: -10°C

Declaration of Conformity



LG Electronics

Suppliers Details

Name

LG Electronics Inc

Address

: LG Twin Tower 20, Yeouido-dong, Yeongdeungpo-gu Seoul, Korea 150-721

Product Details

Product Name

E-GSM 900 / DCS 1800 / PCS 1900 TH Band Terminal Equipment

Model Name

KG800/KG808/MG800C

Trade Name

LG

CE 0168

Applicable Standards Details

R&TTE Directive 1999/5/EC

EN 301 489-01 v1.6.1 / EN 301 489-07 v1.3.1 / EN 301 489-17 v1.2.1
EN 300 328 V 1.6.1
EN 60950-1 : 2001
EN 50380/EN 50361 : 2001
3GPP TS 51.010-1, EN 301 511 V9.0.2

Supplementary Information

The conformity to above standards is verified by BAST.

Declaration

I hereby declare under our sole responsibility that the product mentioned above to which this declaration relates complies with the above mentioned standards and Directives

Name

Issued Date

Jin Seog, Kim / Director

27.Feb. 2006

Signature of representative

LG Electronics Inc. Amsterdam Office
Veluwezoom 15, 1327 AE Almere, The Netherlands
Tel : +31 - 36- 547 - 8940, e-mail : seoktm @ lge.com