

BenQ

Joybook A53 系列用户手册

欢迎

版权

明基仓储（上海外高桥保税区）有限公司 2008 年版权所有，并保留所有权利。未经本公司事前书面之许可，本文的任何部分皆不得以任何形式或任何方法，包括电子、机械、磁性、光学、化学、手写或任何方式予以重制、传输、转译、储存于检索系统或翻译成任何文字或计算机语言。

免责声明

对于本文之任何明示或默示内容，明基仓储（上海外高桥保税区）有限公司不做任何保证，亦拒绝对任何特殊目的之商用性或适用性目的予以保证。此外，明基仓储（上海外高桥保税区）有限公司保留修改或变更本文之权利，并且修改或变更内容将不另行通知。

Windows、Internet Explorer 和 Windows Mail 是 Microsoft Corporation 的商标。其它名称分别是相应公司或组织的版权。

本手册适用的 Joybook 型号

本手册中包含下列 Joybook 型号的相关信息：

- Joybook A53 系列

请注意，实际的硬件或软件能力会因您购买的型号不同而有所差异。如需确定您的 Joybook 型号，请参考包装盒上的标签或者 Joybook 的印字。

目录

简介	1	设置 QMedia Bar	27
关于本手册	1	使用内置摄像头	28
印刷	2	使用 WebCam Companion 2	28
快速入门	3	主屏幕	28
物品清单	3	拍摄相片或录制视频	29
准备使用 Joybook	3	监视	30
扩展 Joybook 的性能	6	视频聊天	30
熟悉 Joybook	9	使用 Magic-i Visual Effects	30
前视图	9	主要功能	30
左视图	10	调整分辨率	31
右视图	12	使用 BIOS 设置程序	32
后视图	14	使用 BIOS 设置程序的场合与方法	32
底视图	15	BIOS 设置屏幕导航	33
指示灯	16	Main（主）菜单	33
开始使用 Windows Vista	17	Advanced（高级）菜单	34
正确关闭 Joybook	17	Security（安全）菜单	34
使用 Windows 移动中心	18	Boot（启动）菜单	34
使用 Joybook	19	Exit（退出）菜单	35
使用触控板	19	Boot from LAN（从 LAN 启动）	35
使用键盘	21	恢复系统	36
功能热键	21	使用 QDataTrove	36
Windows 快捷键和其它键	23	启动 QDataTrove	36
使用内置的无线连接功能（特定型号提供）	25	备份系统	36
连接到无线网络	25	将 Joybook 恢复至出厂默认设置	37
使用 QMedia Bar	27	用备份映像文件恢复系统	37
QMedia Bar 简介	27	使用随机光盘恢复系统	38

步骤 1: 完全重新安装 Windows Vista.....	38
步骤 2: 重新安装驱动程序和应用程序.....	39
保护您的 Joybook 不受病毒和其它安全危险的侵害.....	39
加装内存.....	40
常见问题和故障排除.....	43
一般问题.....	43
电池和电源.....	43
连接.....	44
系统.....	45
显示屏.....	49
有关清洁和电池维护.....	51
电池维护.....	51
清洁 Joybook.....	51
服务与支持.....	52
BenQ Joybook 全球在线服务.....	52
Joybook 全球联保 (ORW) 在线注册.....	52
附录.....	53
一般安全信息.....	53
有关电池的安全信息.....	53
有关电源适配器的安全信息.....	53
有关调制解调器的安全信息.....	54
注意.....	54
Declaration of Conformity.....	54

简介

关于本手册



本手册提供了有关 Joybook 不同组件的主要信息并示范了使用方法。以下是本手册的主要章节。

章节标题	说明
简介	本手册介绍。
快速入门	有关开始使用 Joybook 的信息。
熟悉 Joybook	Joybook 硬件组件介绍。
开始使用 Windows Vista	有关 Windows Vista 的基本信息。
使用 Joybook	有关操作 Joybook 的基本和高级信息。
使用 BIOS 设置程序	有关使用 BIOS 设置程序的信息。
恢复系统	有关使用系统恢复工具的信息。
加装内存	有关如何加装 RAM 内存的信息。
常见问题和故障排除	有关常见问题和故障排除的信息。

有关清洁和电池维护	有关清洁和电池维护的信息。
服务与支持	Joybook 服务和支持信息。
附录	重要安全信息。

印刷

本手册中使用的注释、提示和警告针对不同目的，其说明如下：

图标 / 符号	项目	含意
	警告	主要是为了防止因误用、不当操作或行为而损坏组件、数据或造成人身伤害的信息。
	提示	完成任务的有用信息。
	注释	补充信息。
< > 或 []	键盘上的键； 屏幕上的用户 界面（UI）	表示键盘上的键，或屏幕上的用户界面。在实际输入文字时，请勿一起输入这些符号。

快速入门

 根据 Joybook 的型号，其外观可能与本手册显示的插图有所不同。

物品清单

第一次使用 Joybook 之前，请检查是否收到所有物品。关于产品包装中应包括哪些物品，请参见附属盒上的“装箱单”标签。如有任何物品缺失或损坏，请立即与经销商联系。妥善保管包装材料以备送修 Joybook 时使用。

准备使用 Joybook

1. 安装电池组

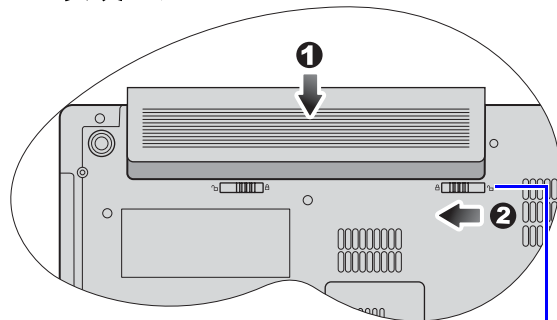

电池滑栓 B

关闭 Joybook 的上盖（若已打开）。将 Joybook 翻过来放在干净的软布上。使电池组的标签面朝下，将其轻轻推入电池仓中，直至完全到位为止 (1)。向左移动“电池滑栓 B”（如图所示），将电池组锁定到位 (2)。

2. 连接电源

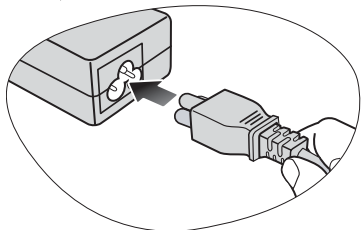

将电源线连接到电源适配器。

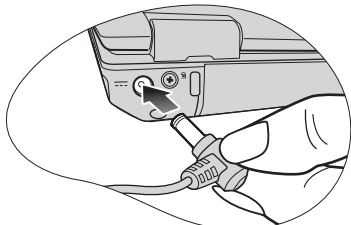

将电源适配器连接到 Joybook 上的电源插口。

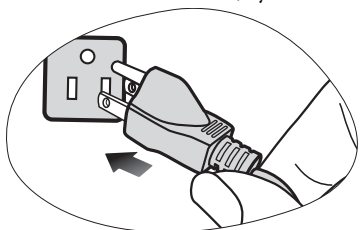

将电源线连接到墙壁电源插座。Joybook 自动开始对电池充电。

- ☞ 电池组在出厂时只有少许电量。电池充电时仍可使用 Joybook。
- 电源系统和插头类型可能会因所在国家 / 地区不同而异。

- 电池充电时，电池指示灯显示橘黄色。电池充电完毕后，指示灯熄灭。

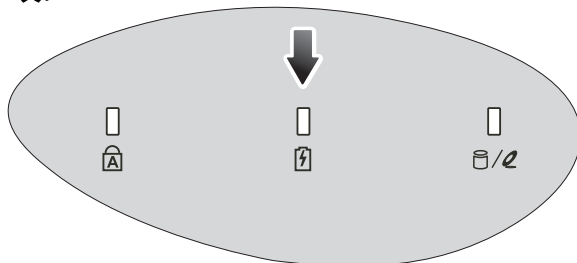

- 有关指示灯的颜色和含义的详细信息，请参见第 16 页的“指示灯”。

3. 打开 Joybook

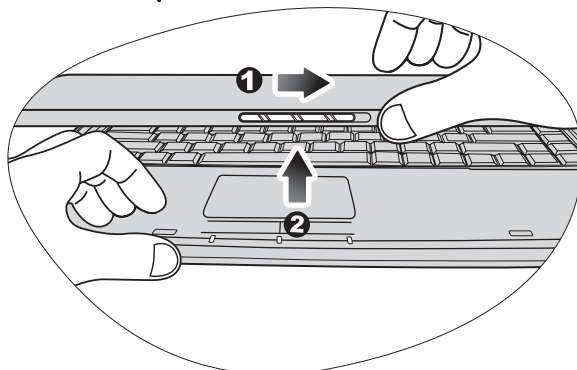

要打开 Joybook，向右推释放栓 (1)，然后掀起上盖 (2)。

4. 执行初始设置

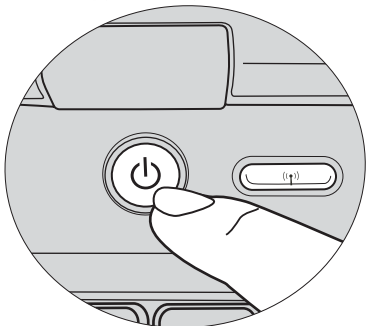

按电源按钮启动 Joybook，然后按照屏幕上的说明完成 Windows Vista 初始设置。

- Joybook A53 系列最适合运行 Windows Vista® Home Basic、Windows Vista® Home Premium、Windows Vista® Business 或 Windows Vista® Ultimate。不推荐安装未经测试的其它操作系统，否则不仅会影响您的保修而且会影响 Joybook 的功能。
- Joybook 预装的实际操作系统可能不尽相同。更多详情，请参见产品盒中的“产品规格”标签。

扩展 Joybook 的性能

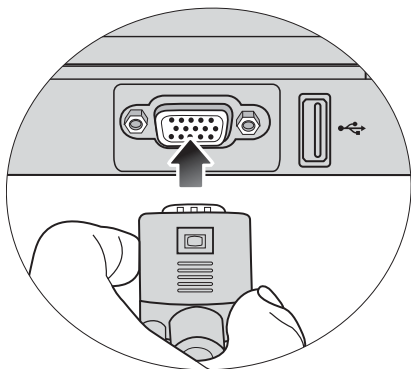

用 VGA 线缆将外部显示设备（如显示器或投影机）连接到 Joybook 的 15 针 D-sub 视频插孔。

 要切换到外部显示设备或同时显示，按 <Fn> + <F3> 热键组合。

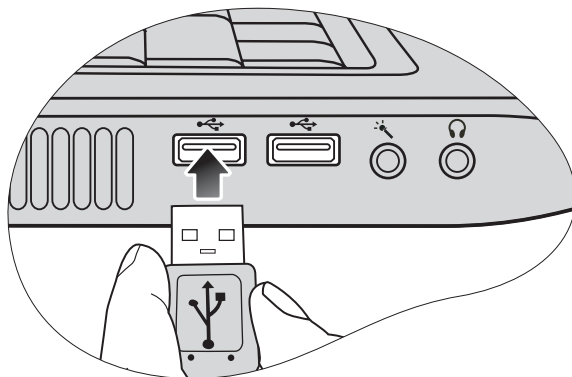

将 USB 外设连接到 Joybook 的 USB 端口。

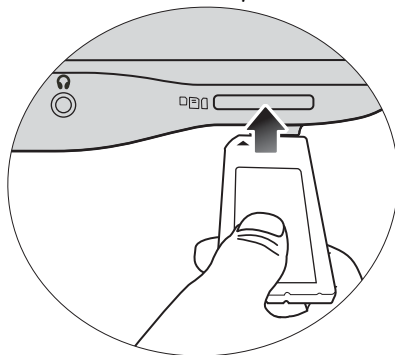

按照卡上所示的方向插入 Memory Stick、Memory Stick Pro、SD 或 MMC 存储卡进行文件交换。

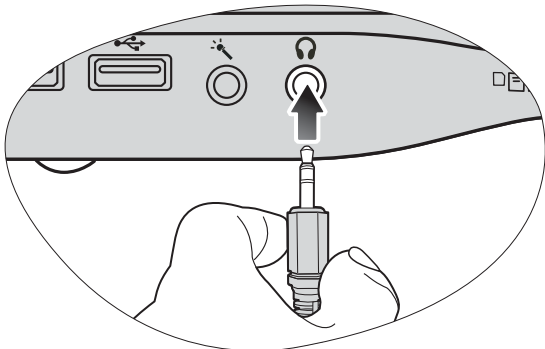

将耳机连接到音频输出插孔以输出声音。

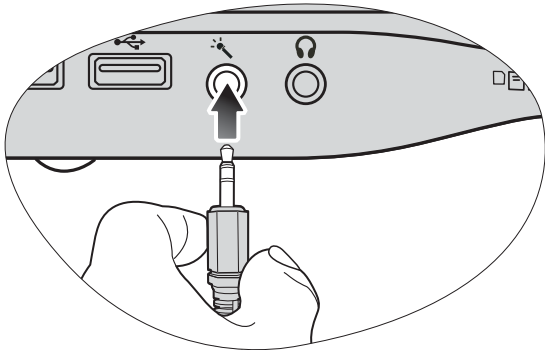

将麦克风连接到麦克风输入插孔进行录音。

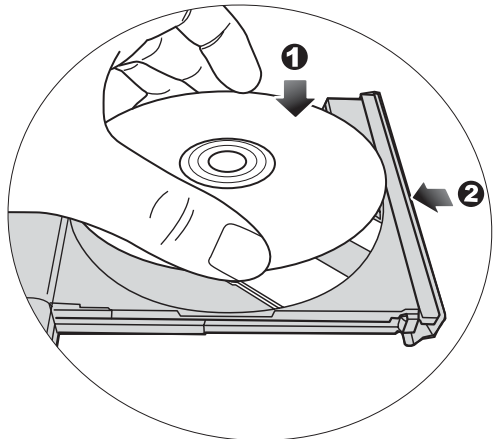

使用光驱访问各种光盘上的数据和欣赏电影或音乐。

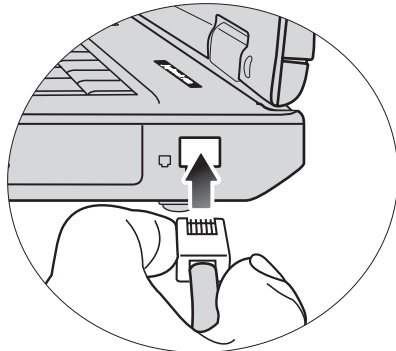

将电话线连接到 Joybook 的调制解调器端口以拨号连接到 Internet 或发送传真。

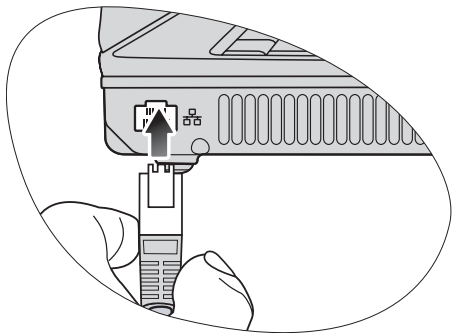

将网线连接到 Joybook 的 LAN 端口以访问局域网 (LAN)。

熟悉 Joybook

前视图

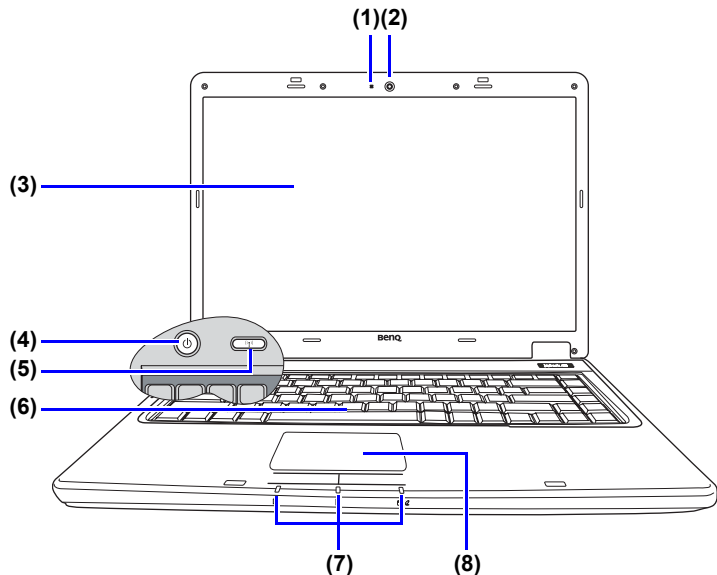

编号 正面部件

- (1) **内置麦克风**
接收声音和语音以供录制。

- (2) **内置摄像头**
内置 30 万像素摄像头让您拍摄相片、录制视频和在线聊天。有关详细信息，请参见第 28 页的“使用内置摄像头”。

- (3) **LCD (Liquid Crystal Display, 液晶显示) 面板**

- (4) **电源按钮**
打开和关闭 Joybook 电源。

- (5) **无线按钮**
按此按钮启用 / 禁用无线 LAN (WLAN) 功能。有关详细信息，请参见第 25 页的“使用内置的无线连接功能 (特定型号提供)”。
您也可以使用 <Fn> + <F2> 热键组合来启用 / 禁用 WLAN 功能

- (6) **键盘**

- (7) **指示灯**
有关详细信息，请参见第 16 页的“指示灯”。

- (8) **触控板**
有关详细信息，请参见第 19 页的“使用触控板”。

左视图

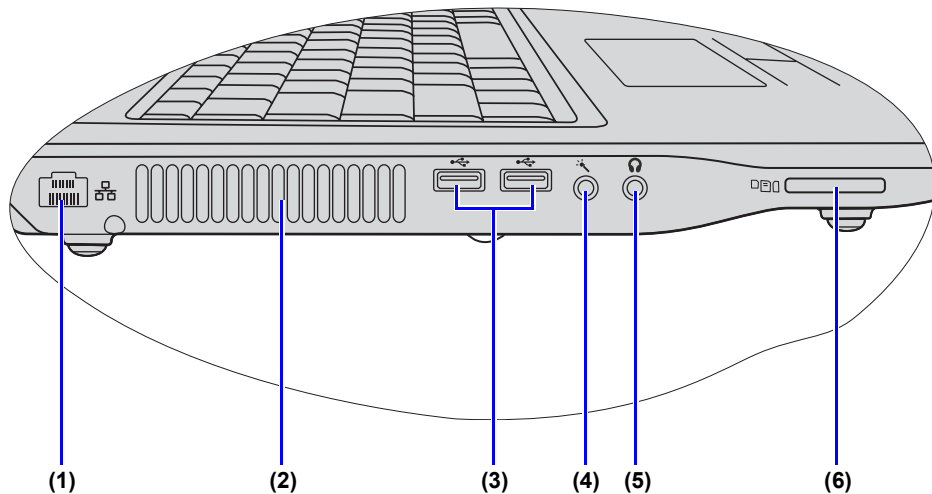



编号 左侧部件

- (1)  LAN（局域网）端口（RJ-45 接口）
用于将 Joybook 连接到 10/100Mbps 快速 100BASE-T 以太网网络。



请注意不要将 RJ-11 电话线插头插入 RJ-45 端口。这会损坏 LAN 端口。它们看起来相似，但 RJ-45 插头比 RJ-11 插头宽且导线更多。

- (2) **通风孔**
用于散热，以使 Joybook 处于良好的温度条件。
 为防止设备过热，请勿堵塞通风口。例如，不要在床上使用 Joybook，毯子可能会盖住通风口，阻隔空气流通。

- (3)  **USB 端口**
用于连接使用 USB 2.0 接口的外设，如鼠标、数码相机和 MP3 播放器等。

(4)  **麦克风输入插孔**

用于连接麦克风以录制声音。

 此插孔用于 3.5mm 模拟音频插头。可插单声道和立体声插头。

(5)  **音频输出插孔**

用于连接耳机或外部扬声器以播放 Joybook 音效。

(6)  **四合一存储卡插槽**

可读取 Memory Stick、Memory Stick Pro、SD 或 MMC 存储卡。

右视图

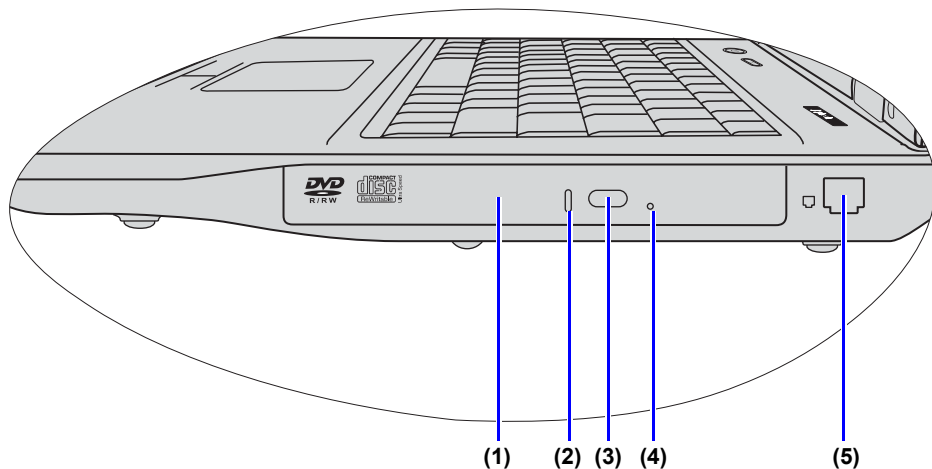

编号 右侧部件

(1) DVD/CD-RW Combo/DVD-Dual/DVD

Super-Multi 驱动器（视型号可能有所差异）

 光驱类型因型号不同而异，支持的光盘类型视 Joybook 配备的光驱而定。

支持多功能光学模块，可读取音乐 CD、VCD 和 DVD 或者刻录 CD-R/CD-RW 或 DVD+R/DVD-R/DVD+RW/DVD-RW/DVD-RAM（可选）光盘。

按下驱动器上的退出按钮可插入 / 退出光盘。

(2) 光驱指示灯

当 Joybook 访问光驱中的数据时闪烁橘黄色。

(3) 光驱退出按钮

按此退出按钮可插入 / 退出光盘。

(4) 光驱托盘弹出孔

如果在 Joybook 关机时需要打开光盘托盘，或使用退出按钮无法打开光盘托盘，请将一个尖利的物品（如展开的曲别针）插入退出按钮旁边的托盘弹出孔，以弹出光盘托盘。

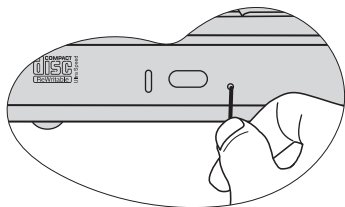

(5) 调制解调器端口（RJ-11 接口）

连接模拟电话线路以使用内部调制解调器。



- 为减低发生火灾的风险，请仅使用 No.26AWG 或更粗的电话线。
- 这是 Joybook 上唯一的电信调制解调器端口。请注意不要将窄的 RJ-11 电话线插入外观相似但更宽的 RJ-45 LAN 端口（位于 Joybook 左侧）。

后视图

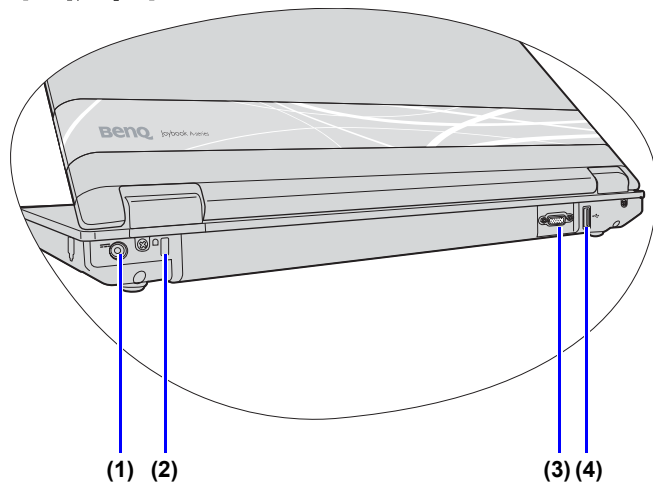

编号 顶部 / 背面部件

- (1) 电源插孔**
用于连接交流电源为 Joybook 供电和对电池充电。
- (2) Kensington 防盗锁孔**
此孔可以连接 Kensington 防盗锁和线缆以防止被盗。
- (3) 15 针 D-sub 视频接口**
用于连接外部显示设备，例如显示器和投影机。
- (4) USB 端口**
用于连接使用 USB 2.0 接口的外设，如鼠标、数码相机和 MP3 播放器等。

底视图

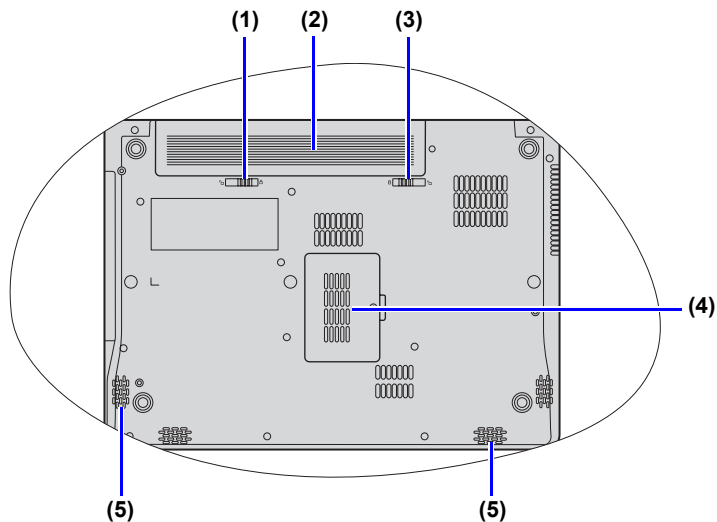

编号 底端部件

(1) 电池滑栓 A

可将电池组固定到位。

(2) 电池组

在未连接外接电源时，可为 Joybook 供电。

(3) 电池滑栓 B

可将电池组固定到位。

(4) 内存扩展槽盖

在盖内，可以看到 Joybook 的内存插槽。



• 卸下盖时，需要一把小的螺丝刀。

• 有关加装内存、内存最大限制或经 BenQ 认可适用于 Joybook 的内存模块等的详细信息，请参见第 40 页的“加装内存”。

(5) 扬声器

指示灯

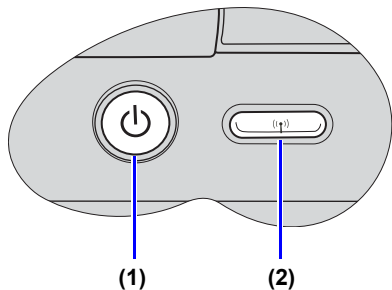

编号	指示灯
----	-----

- | | |
|-----|---|
| (1) | 电源按钮指示灯 <ul style="list-style-type: none">当系统处于运行状态时，指示灯显示橘黄色。当系统处于睡眠模式时，指示灯闪烁橘黄色。当系统处于关闭或休眠状态时，指示灯熄灭。 |
|-----|---|

- | | |
|-----|--|
| (2) | 无线按钮指示灯 <ul style="list-style-type: none">开启 WLAN 时，显示橘黄色。关闭 WLAN 时，指示灯熄灭。 |
|-----|--|

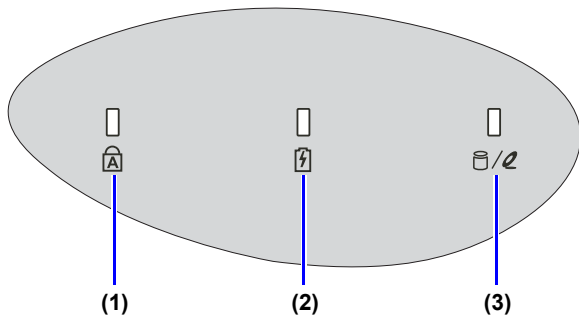

编号	指示灯
----	-----

- | | |
|-----|--|
| (1) | ⌵ Caps Lock（大写锁定键）指示灯
当启用 <Caps Lock>（大写锁定键）时，显示橘黄色。 |
|-----|--|

- | | |
|-----|--|
| (2) | 🔋 电池指示灯 <ul style="list-style-type: none">当电池充电时，显示橘黄色。当电池充电完毕后，指示灯熄灭。当电池不足时，闪烁橘黄色。 |
|-----|--|

- | | |
|-----|--|
| (3) | 📀/📀 硬盘 / 光驱活动指示灯
当 Joybook 访问硬盘或光驱中的数据时，闪烁橘黄色。 |
|-----|--|

开始使用 Windows Vista

根据您购买的型号，Joybook 中可能预装最新的 Microsoft 操作系统：Windows Vista® Home Basic、Windows Vista® Home Premium、Windows Vista® Business 或 Windows Vista® Ultimate。

第一次设置 Joybook 时，您可能希望查看关于下列主题的信息。请参见操作系统附带的用户手册，或从 [开始] 菜单的 [帮助和支持] 中进行搜索。



- 如何设置系统区域设置、日期和时间。
- 如何设置系统管理员和用户安全登录及设置。
- 如何安装、设置和运行防毒软件。
- 如何为电脑命名作为网络标识。
- 如何通过无线方式或线缆连接到本地网络。
- 如何通过网络连接到其它电脑并实现文件共享。
- 如何连接网络或共享打印机。
- 如何连接到 Internet。
- 如何注册 Windows 和其它附带软件。
- 如何使用最新的 Service Pack（服务包）和安全补丁程序更新 Windows。
- 如何使系统时钟与 Internet 时间服务器同步。
- 如何查找、下载并安装最新的系统设备驱动程序。
- 如何设置系统维护计划事件。

正确关闭 Joybook

Windows 默认情况下，[开始菜单电源按钮]  使 Joybook 进入睡眠模式。因此，如果希望彻底关闭 Joybook 电源，应单击 [开始] 菜单，单击 Lock（锁定）按钮旁边的箭头，然后单击 [关机]。





或者，您也可按下列步骤自定义 [开始菜单电源按钮] 功能。

1. 右键单击桌面右下角通知区域的电池电量图标 ( 或 )，然后单击 [电源选项]。
2. 在 [选择电源计划] 页面，在所选计划下单击 [更改计划设置]。
3. 单击 [更改高级电源设置]。
4. 在 [高级设置] 选项卡中，双击 [电源按钮和盖子] 展开此类别。
5. 双击 [开始菜单电源按钮] 展开此项。

6. 要指定按下 [开始菜单电源按钮] 时执行的操作, 请单击 [用电池] 或 [接通电源], 然后从下拉列表中选择所需设置。

[开始菜单电源按钮] 的外观可能会因您的设置不同而异。



外观	功能
	使 Joybook 进入睡眠模式。
	关闭 Joybook。
	安装 Windows 更新 (如果有), 在安装完毕后关闭 Joybook。 此形式的电源按钮仅当您 Joybook 设成自动接收更新时显示。

使用 Windows 移动中心

“Windows 移动中心”是一个方便的控制界面, 您可以在快速访问 Joybook 的设置, 如亮度、音量、电池状态以及无线网络等。

要打开 “Windows 移动中心”, 请按  + <X> 热键组

合或执行下列一项操作:

- 单击 [开始]、[控制面板]、[移动 PC], 然后单击 [Windows 移动中心]。
- 单击桌面右下角通知区域中的电池电量图标 ( 或 ), 然后单击 [Windows 移动中心]。



使用 Joybook

使用触控板

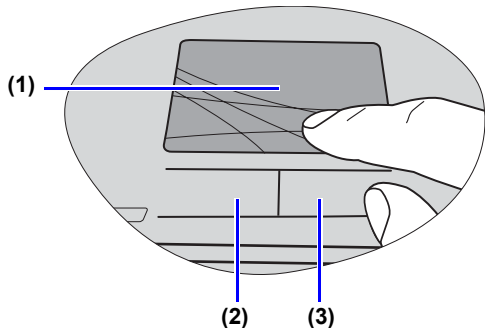

触控板及其按钮是一个定位设备，其功能如同一个可选的外接鼠标，可执行导航、滚动和选择功能。触控板的组件说明如下。

编号	组件	功能
(1)	触控板	移动指针，选择或激活屏幕上的项目。
(2)	左触控板按钮	相当于可选外接鼠标的左按钮。
(3)	右触控板按钮	相当于可选外接鼠标的右按钮。

- 要像可选外接鼠标一样使用触控板，按左右触控板按钮，它将提供与外接鼠标相同的单击功能。
- 要移动指针，将手指轻压在触控板上并按所需方向移动。
- **不要在触控板上使用钢笔、铅笔或记号笔等。仅使用手指。**
- 如要在 Windows Vista 中设置触控板首选项，请选择 [开始]、[控制面板]、[硬件和声音] 和 [鼠标]。

功能	左触控板按钮	右触控板按钮	触控板
选择	单击一次。		点击一次。
执行	快速单击两次。		快速点击两次。
拖动	单击一次并按住项目，然后用手指在触控板上拖动。		快速点击两次并按住项目，然后用手指在触控板上移动以拖动。
显示快捷菜单		单击一次。	

- ☞ 触控板是一种压力敏感性设备，请正确使用以免损坏。
- 不要将重物置于触控板或其按钮上。
- 不要用尖物或指甲刮擦触控板。

使用键盘

功能热键

可以使用功能热键来操作常用功能或快速指定设置。要使用热键，请按住键盘左下角的 <Fn>（功能）键，然后按所需的热键。

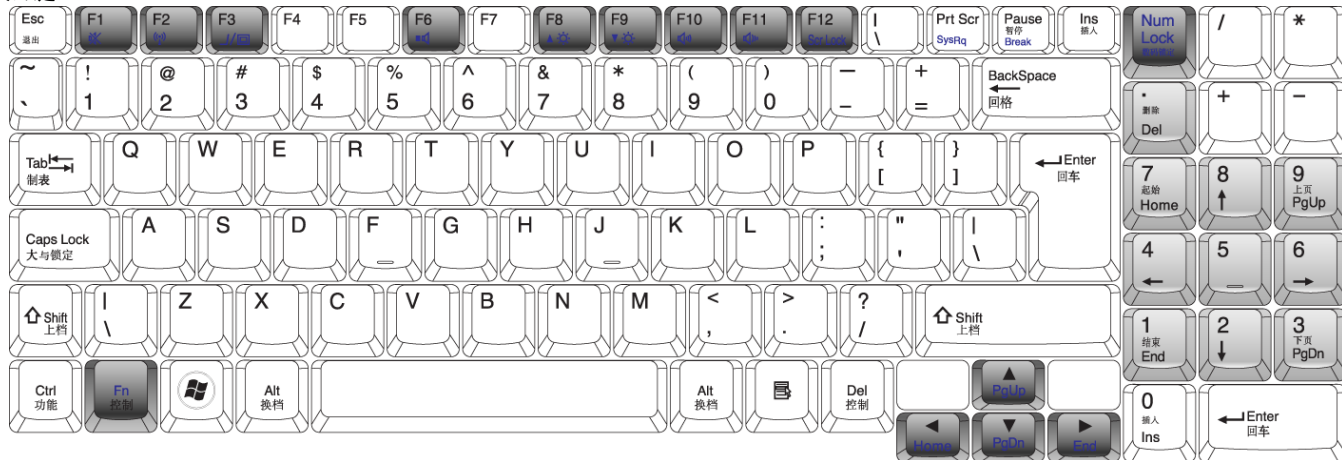









 键盘图例的外观可能视购买设备所在国家 / 地区而有所不同。

功能热键	说明	功能热键	说明
<Fn> + <F1>	激活或禁用扬声器。	<Fn> + <F11>	减小音量。
<Fn> + <F2>	打开或关闭 WLAN  WLAN 仅在特定型号上提供。	<Fn> + <Scr Lk> (滚动锁定键)	激活或禁用 Scroll Lock (滚动锁定键) 功能。激活时, 按向上或向下箭头键 (↑、↓) 时屏幕向上或向下移动一行。  Scroll Lock (滚动锁定键) 并非在所有程序中皆可工作。
<Fn> + <F3>	在 Joybook 和外部显示设备 (如显示器和投影机) 之间切换显示, 或同时显示。  使用此热键组合之前确认外部显示设备 (如显示器和投影机) 已正确连接到 Joybook。	<Fn> + <Num Lock> (数码锁定键)	激活或禁用数字键盘 (在前一页图中标有淡灰色阴影的键)。
<Fn> + <F6>	启用或禁用系统提示音。  启用系统提示音时, 按 <Fn> + <F6>, 系统提示音将响一次。	<Fn> + <PgUp>	上翻一页 / 屏。
<Fn> + <F8>	提高屏幕亮度。	<Fn> + <PgDn>	下翻一页 / 屏。
<Fn> + <F9>	降低屏幕亮度。	<Fn> + <Home>	移动到行首。
<Fn> + <F10>	增大音量。	<Fn> + <End>	移动到行尾。

Windows 快捷键和其它键

您可使用 Windows 组合键快速使用 Windows 操作系统的功能。要使用组合快捷键，按住 Windows 键，然后按下其它快捷键。



功能热键	说明	功能热键	说明
	Windows 键 提供快速访问 [开始] 菜单。	 + <R>	激活 [运行] 对话框。
 + <Tab> (制表)	在窗口之间切换。	 + <X>	打开 / 关闭 [Windows 移动中心]。
 + <E>	打开 [计算机] 窗口以浏览磁盘和文件。	<Prt Scr> (捕获屏幕)	将当前整个屏幕的位图图像复制到剪贴板上, 然后可作为截图插入到文件中或粘贴到图形软件 (如 [Microsoft 画图]) 中。
 + <M>	最小化所有开启且含有 [最小化] 按键的窗口。	<Caps Lock> (大写锁定键)	以大写字母输入文本。
<Shift> +  + <M>	取消所有窗口的最小化。	 应用程序键	提供与触控板右按钮相同的功能, 用于弹出上下文关联菜单。

使用内置的无线连接功能（特定型号提供）

利用 Joybook 内置的无线连接功能，您可以通过无线方式访问启用了无线网络的其它设备（如接入点网络基站、笔记本电脑、个人数字助理、或数字投影机），而无需使用网线。

为了在家中或办公室中连接到局域网（LAN），您需要了解接入点的详细信息，接入点如同一个航站，使无线传输成为可能。在咖啡店或图书馆等户外地点，您需要咨询服务人员以获得帐号。

- 无线 LAN（WLAN）仅在特定型号上提供。
- WLAN 连接功能的有效范围取决于使用的设备、选择的频段、无线电波干扰、以及地形（包括建筑物结构）等。实际情况因您的特定条件不同而异。

连接到无线网络

1. 确保您位于无线网络的服务区域内。
2. 要启用 WLAN，按以下方式之一操作：
 - a. 按 Joybook 上的无线按钮 

或

- b. 按热键组合 <Fn> + <F2>。

3. 单击位于桌面右下角的通知区域中的 WLAN 图标 ，弹出一个菜单。
4. 在弹出的菜单中，单击 [连接到网络]。



5. 在 [显示] 列表中, 单击 [无线]。显示可用的无线网络的列表。

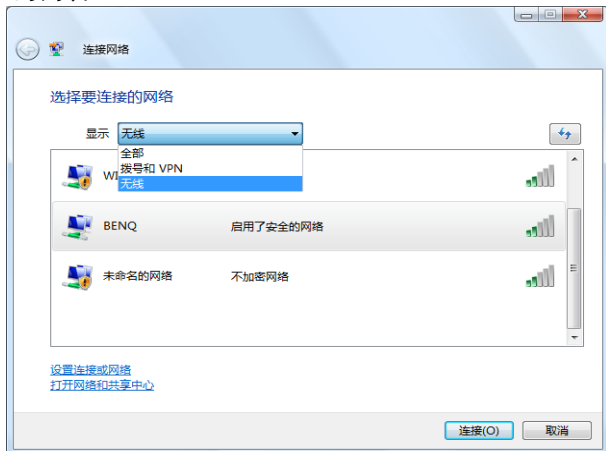

6. 选择一个网络, 然后单击 [连接]。如果您使用的网络不要求安全验证, 会显示一条成功消息, 告知您已连接到网络。

☞ • 为连接到一些要求安全验证的网络, 您必须执行一个验证过程并输入用户名和密码。有关详细信息, 请咨询您的网络管理员。

• 有关详细信息, 请参见 Windows Vista 的 [帮助和支持]。

⚠ • 为确保数据安全, 强烈建议您在尽可能的情况下连接到启用安全性的无线网络。

• 搭机旅行时, 请务必关闭无线网络以避免不利于飞行安全的任何可能的风险。



Joybook 还可以通过其它方式连接到网络。请参见“LAN (局域网) 端口 (RJ-45 接口)”和“调制解调器端口 (RJ-11 接口)”。

使用 QMedia Bar

QMedia Bar 简介

QMedia Bar  集成了众多软件应用程序，让您在 Joybook 上尽享多媒体体验。单击小三角形按钮 ，将显示一个旋转按钮条。

设置 QMedia Bar

右键单击 QMedia Bar，会出现一个菜单。



您可以：

- 选择 [**总是**在上]，使 QMedia Bar 显示在所有打开程序的前面。
- 选择 [**离开**]，关闭 QMedia Bar。
- 选择 [**大小**] 并选择合适的值，从而调整 QMedia Bar 在屏幕上的大小。

使用内置摄像头

您的 Joybook 屏幕上上方外盖内顶端可能配有 30 万像素的内置摄像头。通过摄像头，您可捕获图像、录制视频和在线聊天。

使用 WebCam Companion 2

“WebCam Companion 2”有如下四个模块，可帮助您充分利用摄像头的功能。



- **[Capture]**（捕获）：让您通过摄像头捕获静态图像和视频。
- **[Monitor]**（监视器）：检测摄像头看到的任何移动并自动录制下来。
- **[Edit]**（编辑）：让您浏览和编辑之前捕获的图片或录制的视频。
- **[Chat]**（聊天）：让您快速访问支持视频聊天的各种即时信息程序。

主屏幕

所有模块中的主屏幕都包含下列图标和菜单。

图标	名称	说明
	[Home] (主屏幕)	返回 [Home]（主）屏幕以选择其它模块。
		显示当前模块。如要切换到另一个模块，请单击箭头以显示一个下拉菜单。
	[E-mail] (电子邮件)	将所选文件附加到一封电子邮件。
	[Slide Show] (幻灯片)	以幻灯片形式播放所选的图像。
	[Print] (打印)	打印所选的图像。

	[Settings] (设置)	调整捕获设置，如文件格式、分辨率、音频设备、视频设备等。
	[WebCam Settings] (WebCam 设置)	查看和修改摄像头的设置和属性。
	[Full Screen] (全屏)	全屏幕显示当前视频或实况预览。如要退出，可以按 <Esc> 键或单击 [Close] (关闭) 按钮。
	[Disconnect] (断开)	断开摄像头的连接。
	[Connect] (连接)	连接摄像头。

拍摄相片或录制视频

1. 通过以下方式之一启动“WebCam Companion 2”。

- 双击桌面上的 **WebCam Companion 2** 图标。
- 单击 **[开始]**、**[所有程序]**、**[ArcSoft WebCam Companion 2]** 文件夹，然后单击 **[WebCam Companion 2]**。

2. 在 **[Home]** (主) 屏幕中，单击以选择 **[Capture]** (捕获) 模块。

3. 在 **[Capture]** (捕获) 预览屏幕中，您可以执行下列任务。

- **[Capture]** (捕获)：用摄像头拍摄相片。
- **[Burst]** (连拍)：快速地连续捕获多个图像。可以在 **[Settings]** (设置) 中定义每次连拍时捕获的图像数。
- **[Record Video]** (录制视频)：开始从摄像头录制视频。

在默认情况下，图像和视频文件保存在 **[Documents]** (文件) 下的 **[WebCam Media]** 文件夹中。

 在默认情况下，快照分辨率设为 640 x 480。如要更改设置，请单击 **[Settings]** (设置)。

• 您可以在缩略图区域中预览捕获的图像。

• 有关详细信息，请单击 **[Help]** (帮助) 菜单并选择 **[Application Help]** (应用程序帮助)，或者按 <F1> 键，然后查看 **[WebCam Companion 2]** 中的帮助主题。



背景会影响图片清晰度和亮度以及最终图像质量。

监视

[Monitor]（监视器）模块检测摄像头看到的任何移动并自动录制下来。同时，发送电子邮件或文本消息提示。您甚至可以将快照自动上传到 FTP 站点。

1. 启动“WebCam Companion 2”。
2. 在 [Home]（主）屏幕中，单击以选择 [Monitor]（监视器）模块。
3. 在 [Monitor]（监视器）屏幕中，单击 [Monitor Settings]（监视器设置），先查看和修改设置。
4. 完成设置后，单击 [Start Monitor]（启动监视器）开始监视。当检测到移动时，将自动开始录制。
5. 希望停止监视时，单击 [Stop Monitor]（停止监视器）。
6. 单击 [Capture]（捕获）选项卡下的 [Record Video]（录制视频）。
在默认情况下，视频文件保存在 [Documents]（文件）下的 [WebCam Media] 文件夹中。

 视频录制日志存储在 [Log Albums]（日志簿）中。



视频聊天

如要在线聊天，请在 [Home]（主）屏幕上单击以选择 [Chat]（聊天）模块，然后安装一个附送的免费即时消息软件程序。按照屏幕指示完成安装。

使用 Magic-i Visual Effects

“Magic-i Visual Effects”将随“WebCam Companion 2”的“Capture”（捕获）和“Chat”（聊天）模块自动启动。“WebCam Companion 2”与“Magic-i Visual Effects”一起使用时，可以增强捕获和视频聊天体验。您可以通过一组丰富的效果模板使相片和视频聊天充满乐趣。

主要功能

- [Face Tracking]（面部跟踪）：此功能可检测并聚焦于脸部，这样能够有效识别和跟踪在屏幕周围移动的脸部。要激活此功能，单击 [Face Tracking]（脸部跟踪）复选框。
- [PTZ] ：此功能提供 [Pan]（全景）和 [Zoom]（缩放）功能。
- [Effect]（特效）：此功能提供充满乐趣的视频效果。单击各功能类型旁的箭头以查看所有的效果，然后单击要应用的效果。
- [Frame]（帧）：此功能可将图像帧添加到屏幕上的脸部。单击各帧类别旁的箭头以查看所有的帧，然后高亮要应用的帧。
- [Theme]（主题）：此功能可突显要应用的主题。当脸部移动时，该程序将自动检测并调整边框大小以符合您的脸部。
- [Enhance]（增强）：
 - [Auto Enhance]（自动增强）：自动调整图像质量。
 - [Default]（默认）：将 [Brightness]（亮度）和 [Contrast]（对比度）的值恢复到默认设置。
- [Avatar]（替身）：此功能让您选择一个替身。替身可随您在聊天时的动作移动。

调整分辨率

在 CPU 的性能不足时，屏幕上将显示以下信息。

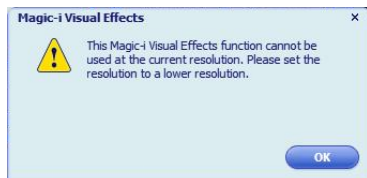

要使“Magic-i Visual Effects”正常运行，请将默认的分辨率“640 x 480 (VGA)”更改至较低的值。您可选择“320 x 240 (QVGA)”、“176 x 144 (QCIF)”或“160 x 120 (SQVGA)”。



使用 BIOS 设置程序

BIOS（基本输入/输出系统）是一个软件层，称为固件，它可以将来自其它软件层的指令翻译为 Joybook 硬件能够理解的指令。Joybook 需要通过 BIOS 设置来识别已安装设备的类型并建立特定功能。

 BIOS 设置与您的 Joybook 硬件有关。除非您确认需要修改且知晓后果，否则切勿更改现有 BIOS 设置。若任何 BIOS 设置不正确，可能会降低 Joybook 的性能，影响其运行和功能。

 要获得最新的 BIOS 更新，请访问 <http://Support.BenQ.com>。

使用 BIOS 设置程序的场合与方法

在以下情况下您需要使用 BIOS 设置程序：

- 您在屏幕上看到错误信息，要求您运行 BIOS 设置程序。
- 您希望恢复出厂默认设置。
- 您希望根据硬件修改某些特定设置。
- 您希望修改某些特定设置以使系统性能达到最佳。

 本章节中显示的 BIOS 设置程序屏幕仅供参考。在 Joybook 上的实际项目或设置可能有所不同。

- 本手册出版后，BIOS 设置程序可能已更新。
- 您在操作系统中选择的设置可能替代 BIOS 设置程序中的类似设置。

要运行 BIOS 设置程序，请在系统启动过程中屏幕上出现 BenQ 徽标时立即按 <F2> 键。徽标在屏幕上仅显示数秒钟，因此，您必须在该时间内按 <F2> 键。BIOS 设置程序主屏幕如下所示。

PhoenixBIOS Setup Utility		
Main	Advanced	Security Boot Exit
BIOS Version	0.05	Item Specific Help <Tab>, <Shift-Tab>, or <Enter> selects field.
Product Name	JoyBook A53	
System Time:	[16:50:36]	
System Date:	[12/31/2008]	
CPU Type	Intel(R) Core(TM)2 Duo CPU T7250 @ 2.00GHz	
CPU Speed	2000 MHz	
System Memory:	633 KB	
Extended Memory:	1831936 KB	
▶ Internal HDD	[FUJITSU MHY2120BH-(S1)]	
▶ Internal CD/DVD	[JJDA780 DVD/CDRW-(PM)]	
F1 Help ↑↓ Select Item -/+ Change Values F9 Setup Defaults		
Esc Exit ←→ Select Menu Enter Select ▶ Sub-Menu F10 Save and Exit		

BIOS 设置程序屏幕分为四个区域：

- 在顶行是菜单栏，包括可用菜单的标题。每个菜单标题包含一个特定的菜单。
- 菜单的中左栏包含有关当前系统设置的信息。如果您打开下拉菜单并选择一个提供多个选项的项目，左栏将显示一个子菜单，您可在此作进一步选择。
- 菜单的右栏包含有关当前所选菜单的帮助信息。当一个菜单项被高亮显示时，将提供更详细的信息。
- 菜单的底行提供有关移动和选择的键盘说明。

BIOS 设置屏幕导航

键盘信息可在屏幕底部找到。键盘用法的简要说明如下所述：

按键	功能
左右箭头键 (←、→)	选择菜单标题。
上下箭头键 (↑、↓)	选择项目或选项。
Enter	<ul style="list-style-type: none">• 选择带箭头 ▶ 记号的项目时将调出子菜单。• 当选择了一个项目时，打开或关闭选项窗口。
Tab	从一个项目转至另一个项目。

Esc	<ul style="list-style-type: none">• 退出 BIOS 设置程序。• 如果是在子菜单中，则回到上一个菜单。• 如果打开了一个选项窗口，则关闭该窗口。
-----	--

Main（主）菜单

[Main]（主）菜单包含系统的基本配置设置，并显示一些系统信息，如 BIOS 版本、CPU 类型和速度以及系统内存等。

- **[System Time]**（系统时间）：让您设置系统的时间。键入值，然后按 <Enter>、<Tab> 或 <Shift> + <Tab> 以更改下一个值。
- **[System Date]**（系统日期）：让您设置系统的日期。键入值，然后按 <Enter>、<Tab> 或 <Shift> + <Tab> 以更改下一个值。

Advanced（高级）菜单

[Advanced]（高级）菜单包含系统的高级 I/O（输入 / 输出）配置设置。

- [QuickBoot Mode]（快速启动模式）：使系统在启动时跳过某些测试过程。
- [Extended Memory Testing]（扩展内存测试）：确定对扩展内存实施的测试类型。
- [USB BIOS Legacy Support]（支持旧版 USB BIOS）：允许在系统启动过程中和 DOS 下支持旧版 USB 设备。
- [Video Memory Size]（视频内存大小）：允许您分配系统中视频内存的容量。

⚠ 如果您不熟悉 [Advanced]（高级）菜单中的项目，建议保留默认值。

Security（安全）菜单

[Security]（安全）菜单包含安全设置，可保护您的系统防止未经授权的使用。

⚠ 除非记住或者写下来与 Joybook 保修文档存放在一起，否则切勿设置 BIOS 安全密码。若设置密码后忘记或放错位置，将很难访问您的 Joybook。

- [Set Supervisor Password]（设置管理员密码）：此密码控制对整个 BIOS 设置程序菜单的访问。它必须在设置 [User Password]（用户密码）之前设置。输入密码时，先确认 Num Lock（数码锁定键）已关闭，然后在输入字段中输入您的密码，并按 <Enter>。再输入一次以确认密码，然后按 <Enter>。
- [Set User Password]（设置用户密码）：此密码控制对部分 BIOS 设置程序菜单的访问。

- [Password on boot]（启动密码）：此项目决定在系统启动时是否提示输入密码。此项目启用时，每当启动计算机时都需要输入密码。

📌 如果同时设置了 [Set Supervisor Password]（设置管理员密码）和 [Set User Password]（设置用户密码），在提示密码时可输入两个密码之一。如需在 BIOS 设置程序中具有完全权限，应输入 [Supervisor Password]（管理员密码）。

Boot（启动）菜单

[Boot]（启动）菜单包含系统的启动配置设置。[Boot priority order]（启动优先顺序）下将显示设备列表。

- 使用 <↑> 或 <↓> 选择设置，然后按 <+> 上移或按 <-> 下移。
- 要指定固定或可移动设备，按 <f> 或 <r> 键。
- 要在 [Boot priority order]（启动优先顺序）列表中删除或添加设备，按 <x> 键。
- 要启用或禁用选定设备，按 <Shift> + <1> 键。
- 要加载默认启动顺序，按 <1>、<2>、<3> 或 <4> 键。
- 要手动选择启动设备，请在系统启动过程中屏幕上出现 BenQ 徽标时按 <F9> 键。[Boot Menu]（启动菜单）将会显示。使用上下箭头键（↑、↓）选择一个启动设备，然后按 <Enter> 确认。

Exit（退出）菜单

[Exit]（退出）菜单显示退出 BIOS 设置程序的方法。完成设置后，您必须保存并退出以使新设置生效。

- **[Exit Saving Changes]**（退出并保存更改）：保存所作更改并退出 BIOS 设置程序。完成设置后，您必须保存并退出以使新设置生效。
- **[Exit Discarding Changes]**（退出并放弃更改）：退出 BIOS 设置程序而不保存所作更改。
- **[Load Setup Defaults]**（加载设置默认值）：加载所有项目的出厂默认值。
- **[Discard Changes]**（放弃更改）：取消自上次保存后的所有更改，且不退出 BIOS 设置程序。
- **[Save Changes]**（保存更改）：保存更改，且不退出 BIOS 设置程序。

 建议您在每次安装新硬件组件后，进入 BIOS 加载设置默认值。

Boot from LAN （从 LAN 启动）

在系统启动时，按 <F12> 将激活 **[Boot from LAN]**（从 LAN 启动）功能，让您通过网络从操作系统的映像文件启动 Joybook。

恢复系统

⚠ 系统恢复是一个数据破坏性过程。在恢复之前应备份所有数据和应用程序。在继续之前，请确保系统已连接到交流电源。

📁 仅当您的 Joybook 预装了 Windows Vista 操作系统时，才能使用下面列出的系统恢复方法。

当因为系统变得不稳定而希望将其恢复至原始状态时或进行备份时，可以通过下列方法来执行恢复：

- **方法 1:** Joybook 的 QDataTrove 功能。有关详细信息，请参见下面的“使用 QDataTrove”。
- **方法 2:** 随机提供的“操作系统光盘”和“驱动程序及应用程序”光盘（可用性取决于您购买的型号）。有关详细信息，请参见第 38 页的“使用随机光盘恢复系统”。

使用 QDataTrove

启动 QDataTrove

1. 启动 Joybook。
2. 在启动过程中，当看到屏幕左上角显示 [Press Alt + F10 to enter QDataTrove2...]（按 Alt + F10 键进入 QDataTrove2...）时按 <Alt> + <F10> 键。
3. 启用 QDataTrove 后，根据您的需要，单击 [备份] 或 [恢复] 以继续操作。

备份系统

👉 • 在执行任务之前，确保系统已连接到交流电源。

• 备份文件会占用大量硬盘空间，因此请先确保 D 盘上有足够的可用空间。所需 D 盘空间大小视 C 盘的已用空间而定。

- a. 确保 D 盘有足够的可用空间。有关详细信息，请参见上面的注释。
- b. 如要备份整个系统驱动器文件，请单击 [备份] 选项卡下的 [系统驱动器备份 / 主驱动器备份] 以继续操作。



c. 按照屏幕上的说明完成任务。



备份时将在 D 盘上创建一个“BenQ User”文件夹，您可以将其刻录成光盘，在 QDataTrove 外另行归档备份。

将 Joybook 恢复至出厂默认设置

此过程将删除系统 C 盘上的所有数据，将系统恢复为默认出厂配置。

 如果选择此选项，C 盘中安装的所有程序和保存的数据都将被删除。但 D 盘上的数据不会受影响。

- a. 如要将 Joybook 恢复至出厂设置，请单击 [恢复] 选项下的 [完全系统恢复 - 出厂默认设置]。



- b. 按照屏幕上的说明完成任务。

用备份映像文件恢复系统

- a. 如要从以前的备份映像恢复 Joybook，请单击 [恢复] 选项卡下的 [完全系统恢复 - 备份映像]。



- b. 按照屏幕上的说明完成任务。

使用随机光盘恢复系统

如要使用“操作系统光盘”和“驱动程序及应用程序”光盘恢复系统，请严格按照下面的步骤和说明进行操作。

警告！

使用这种方法恢复系统将导致 QDataTrove 功能无法使用。要恢复系统中的 QdataTrove，必须连接到“BenQ 在线服务及支持”(<http://Support.BenQ.com>) 手动下载和安装“BenQ MBR 实用程序”。按照屏幕指示完成安装。请注意，运行“BenQ MBR 实用程序”后，热键设置可能会与原设置有所不同。要成功进入 QDataTrove，请使用系统启动时屏幕上显示的指定热键。

步骤 1: 完全重新安装 Windows Vista

 • C 盘上安装的所有程序或保存的数据将被删除。但 D 盘上的数据不会受影响。

• 在恢复过程中，必须等到有提示时才取出光盘。

• 在使用“操作系统光盘”和“驱动程序及应用程序”光盘之前，确保系统没有处于休眠模式或关闭状态。此外，还应确保在恢复过程中 Joybook 上盖没有合上。

 随机光盘的可用性视您购买的型号而定。

1. 打开 Joybook 的电源。
2. 在系统启动期间，当屏幕上显示 BenQ 徽标时，按 <F9> 键。显示 [Boot Menu] (启动菜单) 屏幕。
3. 将随机提供的“操作系统光盘”放入光驱中。
4. 使用 <↑> 或 <↓> 选择 [CD-ROM/DVD-ROM]，然后按 Enter。
5. 当显示 [Press any key to boot from CD or DVD] (按任意键从 CD 或 DVD 启动) 时，按任意键。等待 Windows 加载文件。
6. 显示 [安装 Windows] 屏幕。选择要安装的操作系统，然后单击 [下一步]。
7. 在 [您想将 Windows 安装在何处?] 屏幕中，选择主磁盘分区，然后单击 [格式化]。
 这将删除目前安装了 Windows Vista 的 C 盘上的所有程序和数据。但是，其它驱动器不受影响。
8. 单击 [下一步]。在安装过程中，Joybook 会重新启动几次。请等待安装过程结束。
9. 按照屏幕上的后续说明完成安装和设置。
10. 重新安装完操作系统后，务必从光驱中取出“操作系统光盘”。
11. 重新启动 Joybook。
12. 为使 Joybook 正常工作，需要重新安装“驱动程序及应用程序”光盘上的驱动程序及应用程序，C 盘格式化时这些程序可能被删除了。

步骤 2: 重新安装驱动程序和应用程序

1. 将“驱动程序及应用程序”光盘放入光驱中。
将自动显示主页面。

 如果系统中禁用了光驱 [AutoPlay]（自动播放）功能，则不会自动弹出该页面。进入“QAutoCD”文件夹，双击“QAutoCD.exe”文件手动启动程序。

2. 您可在主屏幕中执行下列任务。
 - 要安装驱动程序，点击 [Install Joybook Driver]（安装 Joybook 驱动程序）。
 - 要安装应用程序，点击 [Install Joybook Application]（安装 Joybook 应用程序）。
 - 要查看您的型号可用的驱动程序和应用程序，请点击 [View Software List]（查看软件列表）。

 安装驱动程序时，建议先进入“Chipset”（芯片组）和“Audio”（音频）安装驱动程序。

- 为使系统正常工作，请安装您的型号可用的所有驱动程序和应用程序。
3. 按照屏幕上的后续说明完成安装。

保护您的 Joybook 不受病毒和其它安全危险的侵害

您的 Joybook 可能预装了防病毒软件。如果您的系统中没有预装防病毒软件，请使用“驱动程序及应用程序”光盘手动安装该软件。这样，可以帮助您避免 Joybook 中的重要数据受到意外损坏，并防止未经授权从其它电脑访问您的隐私内容。

防病毒软件能保护您的电脑不受 Internet 危险的侵害，如病毒、Spyware、黑客和垃圾邮件等。此外，您可以保护个人信息的安全、封锁不需要的网站、检查电子邮件中的病毒。

但是，我们仍建议您定期将数据备份到 CD、DVD 或其它存储介质上，因为防病毒软件不可能阻止所有现有的和新的病毒，因而有可能导致 Joybook 中的全部或部分数据受损。

有关如何使用所安装的防病毒软件的详细信息，请参见软件的联机帮助。

加装内存

您可以用更大容量的内存模块替换现有内存模块。在升级或更换内存之前，请访问 BenQ 网站了解能够使用的模块，或者与 BenQ 分销商或客户服务中心联系。建议您将 Joybook 送到 BenQ 分销商或客户服务中心进行内存升级或更换。

有关内存最大限制的详细信息，请参见 <http://BenQ.com> 上的产品信息。点击 [产品介绍]、[个人电脑]、[Joybook]，然后选择您所购买的型号。点击 [Specifications]（技术规格）找到有关最大内存的信息。

 要为 Joybook 查找 BenQ 认可的内存模块类型，请尝试下列步骤：

1. 连接到 BenQ 在线服务和支持 (<http://Support.BenQ.com>)。
2. 选择您所在国家 / 地区。
3. 尝试查看“Product Support”（产品支持）或“Technical Support”（技术支持中心）信息，查找 BenQ 认可的内存模块类型。
或查看“Service Center”（服务中心）信息，向当地服务中心寻求帮助。

 如果您安装了未经认可的内存模块，您的系统可能不能正常工作。

1. 彻底关闭 Joybook。拔掉电源适配器，将 Joybook 翻过来。

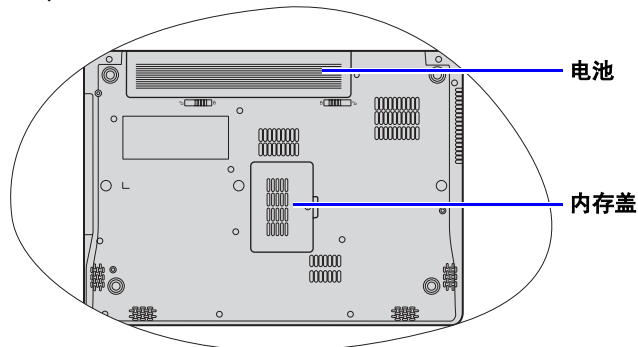

2. 将“电池滑栓 B”拨到解锁  位置。

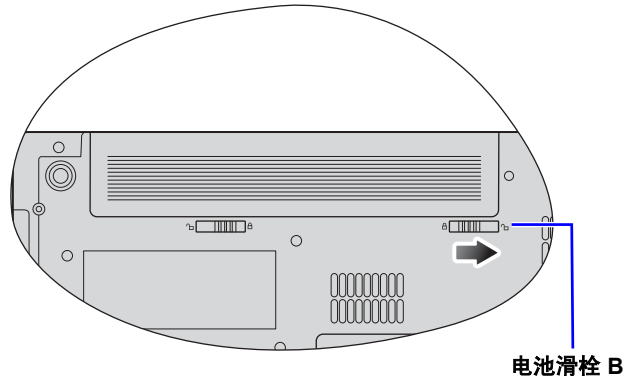

3. 将“电池滑栓 A”拨到解锁  位置 (1)，在按住电池滑栓的同时，将电池从电池仓 (2) 中取出。

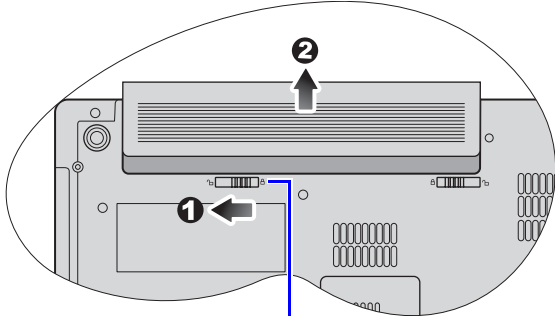

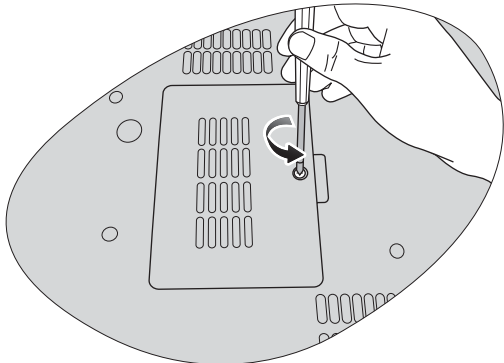

电池滑栓 A

4. 内存盖上一颗固定螺丝。使用螺丝刀拧下该螺丝。

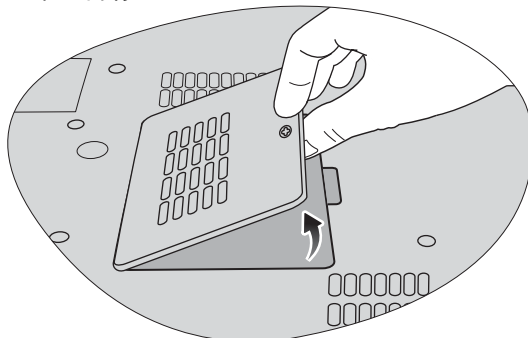

5. 取下内存盖。



-  • 戴上专业接地装置（如防静电腕带）或触摸一下 Joybook 内部的金属表面，使 Joybook 通过您接地，从而释放静电。
- 用手拿着内存模块的边缘，避免触摸触点。
6. 将内存模块对准插槽，然后插入模块。插入时，注意内存模块的方向。

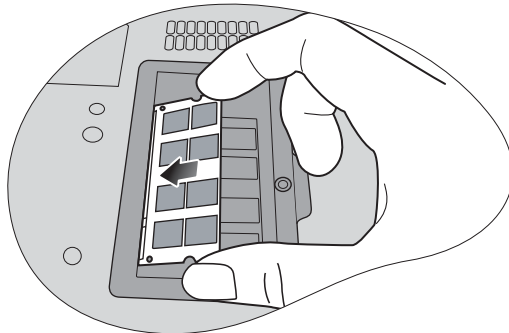

7. 轻轻地向下按模块的自由边缘，直至其锁定到位。

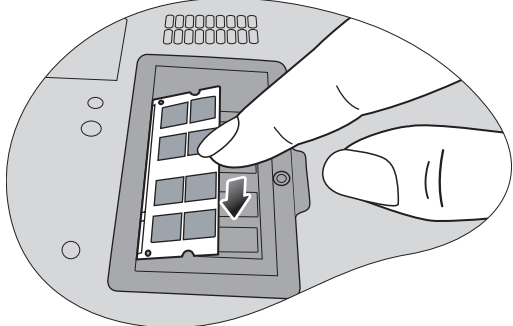

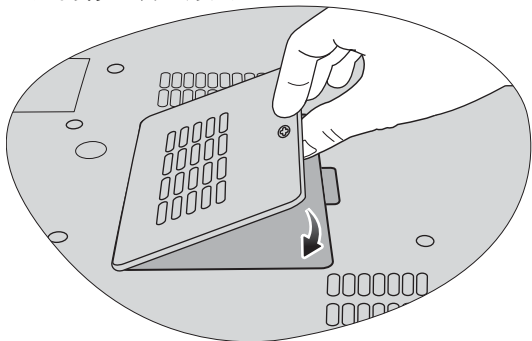

☞ 若内存模块安装不当，Joybook 可能无法正常启动。

8. 把内存盖装回原处。

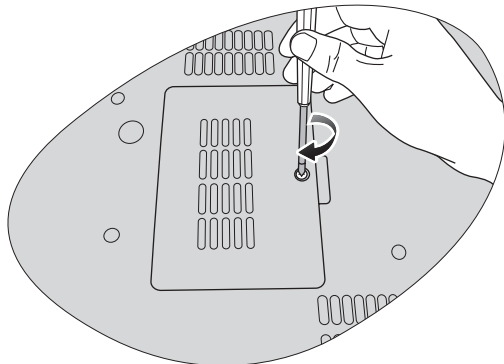

9. 使用螺丝刀拧紧内存盖螺丝。



10. 将电池放在原位置 (1)，然后将“电池滑栓 B”拨到锁定  位置 (2)。连接电源适配器。启动 Joybook 时，它将自动测试和配置新内存。

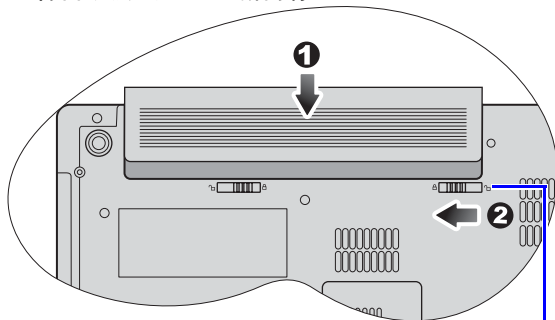

电池滑栓 B

☞ 建议您在加装内存后进入 BIOS 加载设置默认值。有关详细信息，请参见第 32 页的“使用 BIOS 设置程序”。

常见问题和故障排除

本章介绍在使用 Joybook 的过程中可能会遇到的问题以及基本的故障排除步骤。如果无法解决问题，请立即与最近的 BenQ 服务中心联系以寻求帮助。

一般问题

① 什么是 Joybook？ Joybook 与传统的笔记本电脑有什么区别？

☞ BenQ 的 Joybook 集传统的笔记本功能和娱乐以及时尚的外观于一身。例如，适合于游戏和电影欣赏的增强的 3D 处理能力。利用 Joybook，您将享受前所未有的令人兴奋的音频和视觉体验！

② 什么是无线 LAN (WLAN)？

☞ WLAN 是使用高频无线电波（而不是线缆）在节点之间交换和传输数据的一种本地局域网 (LAN)。它是一种灵活的数据通讯系统，可以用作建筑物或校园内的有线 LAN 的扩展或备用网络。

电池和电源

① 电池第一次充电应持续多长时间？

☞ 充电时间会有所不同。当橘黄色电池指示灯熄灭时，表明电池已充满。

② 在插入电池的情况下，我的 Joybook 不能启动。应该如何处理？

☞

- 确保电池安装正确。
- 确保电池已充满。如果不能解决问题，请与 BenQ 经销商联系。

③ 如果长时间不使用 Joybook，应如何处理电池？

☞ 将电池充电或放电至大约 40% 的电量，然后将其存储在温度约为 15°C 至 25°C 的干燥位置。温度过高或过低会缩短电池的使用寿命。

⑦ Joybook 上的电池指示灯显示电池已充满。当我在 Windows 的电源管理器中查看时，电池电量只有大约 95%~99%。为什么？

☞ 这是由于 Joybook 的电池保护设计而导致的。当 Joybook 上的电池指示灯熄灭时，表示电池已经达到饱和电压：95%~99%。此时，Joybook 检测到的电压差非常小，因此它将减小充电电流以防止充电电流或电压过大而导致电池损坏。此外，为了在充电期间避免电池长时间承受高电压和电流，电池配备了一个保护电路，以便在最后阶段以低电流对电池充电。

⑦ 为什么通宵充电后我的笔记本电脑仍不能完全充电？

☞ 确保 Joybook 能够接通电源。电源线是否正确插入？如果电池安装在 Joybook 中并正确连接了交流插座，请检查电源电量图标是否显示充电信号。如果不能解决问题，则可能是电池、Joybook 中的电源或交流电源线有问题。请与 BenQ 经销商联系以寻求帮助和维护。

⑦ 如果 Joybook 中的电池发热应怎么办？

☞ 取出电池，让其冷却一段时间。如果稍后将电池装入 Joybook 后问题仍然存在，则可能是电池有问题，需要更换。请与 BenQ 经销商联系以寻求帮助和维护。

⑦ 已按下电源键，但 Joybook 不启动。

☞ 检查电源指示灯。

- 如果不亮，则说明没有从电池组或通过电源适配器从外部电源为 Joybook 供电。检查电源适配器是否正确插入 Joybook 的电源插口和正常的电源插座，以便电池可开始充电。

- 如果电源指示灯显示橘黄色，则表明已正常为 Joybook 供电，也就意味着问题出在其它地方。
- 如果添加了任何硬件，如内存，请检查其是否安装正确。
- 可能是特定的操作系统文件已损坏或缺失。在这种情况下，您可能需要先将所有数据备份，然后再进行系统恢复。详细信息，请参见第 36 页的“恢复系统”。

⑦ 为什么我的 Joybook 的电池使用时间越来越短？

☞ 锂离子（Li-ion）电池的容量会随着时间的推移而减小，这是正常现象。

连接

⑦ 我的调制解调器不能以 56K 速度连接。为什么？

☞ 一些因素会影响连接速度，如线路噪声、正在连接 / 已连接到 ISP 的用户数量、以及电话线路的老化程度和状况等。56K 的调制解调器并不能保证完全以 56K 的速度连接。

❓ 无法使用 Joybook 中内置的网络接口连接到 Internet。为什么？

👉 检查网络是否有固定的 MAC 地址。与您的网络管理员联系以寻求进一步的解决办法。

❓ 当连接到局域网时，连接不稳定。为什么？

👉 下面的指导说明将帮助您完成故障排除过程。

1. 右键单击 [计算机]，然后依次选择 [属性]、[设备管理器]。
 2. 双击 [网络适配器]。Joybook 的网络适配器名称出现后，双击它。
 3. 弹出 [属性] 窗口。单击 [高级] 选项卡，然后单击左边的 [速度和双工] 项目。
 4. 根据 LAN 服务的设置，在右边的 [值] 下拉菜单中选择合适的模式，然后单击 [确定]。
- 如果情况仍存在，按 <Fn> + <F2> 热键组合以禁用 WLAN 从而降低不同网络连接模式的干扰。

❓ 我在设置无线网络时遇到问题。

👉 请按照下面的说明解决问题：

- 是否启用了 Joybook 的 WLAN 功能？请按下 <Fn> + <F2> 热键组合以启用 WLAN 功能。
- 单击 [开始] 按钮，然后依次选择 [控制面板]、[网络和 Internet]、[连接到网络]。确保连接状态是已建立连接并且显示相应的信号强度。如果看不到连接状态，请确保无线设备设置正确以便 Joybook 能够接收信号。

- 确保无线路由器或接入点广播 SSID。有关如何启用此广播功能请参见无线设备的文档。

系统

❓ 如何解决“Low on Disk Space”（磁盘空间低）或“Out of Disk Space”（磁盘空间不足）的错误信息？

👉 Windows 执行操作时需要占用磁盘空间，如缓存和虚拟内存。如果硬盘驱动器上的可用磁盘空间小于 100MB 或 200MB，Joybook 可能无法可靠地运行。下面的指导说明将帮助您释放磁盘空间。

1. 单击 [开始]，然后单击 [计算机]。
2. 右键单击硬盘驱动器图标，然后选择 [属性]。
3. 查看硬盘驱动器上有多少可用空间。
4. 要释放硬盘驱动器空间，请单击 [磁盘清理]，然后按屏幕说明进行操作。

❓ 如何更新驱动程序？

👉 请访问 BenQ 在线服务和支持 (<http://Support.BenQ.com>) 搜索驱动程序更新。

❓ 系统运行速度非常慢。如何提高性能？

👉 系统资源是指 Joybook 能够使用的内存和硬盘驱动器空间的数量，随着时间的推移会减少，从而影响系统性能。但是，您仍可通过下列方法来提高系统性能：

- 关闭所有已打开但并不使用的程序。仅使用必需的软件程序。不使用 Joybook 时，尝试运行病毒扫描和其它工具。关闭不必要的软件程序有助于有效地提高系统性能。
- 防止加载后台软件程序。软件程序在桌面右下角的通知区域中加载小图标后，它们将在后台运行并占用宝贵的系统资源。您可以按照下列步骤禁止应用程序在 Windows 启动时开始运行：

1. 按  + R 显示 [运行] 对话框。
 2. 在 [打开] 字段中键入 “msconfig”。将显示系统配置工具。
 3. 单击 [启动] 选项卡，然后取消选择任何不必要的任务。
 4. 单击 [应用]，然后单击 [确定]。重新启动 Joybook。
- 从 [启动] 文件夹中删除程序。从 [启动] 文件夹中删除程序也有助于防止程序在 Windows 启动时开始运行。为此，请执行下列步骤：
1. 右键单击桌面上空白区域中的任意位置，然后依次选择 [新建]、[文件夹]。指定文件夹的名称。以后会用到这个文件夹。
 2. 右键单击 [开始] 按钮，选择 [打开]。[Start Menu]（开始菜单）窗口中将显示一个名为 [Programs]（程序）的文件夹。
 3. 双击 [Programs]（程序）文件夹，然后双击 [启动] 文件夹。
 4. 右键单击文件夹中的任一图标，然后选择 [属性]。将显示有关该图标的信息。

5. 您可以决定是否有必要将该程序保留在 [启动] 文件夹中。选择不必要的程序的图标，右键单击它们，然后选择 [剪切]。
 6. 关闭打开的窗口，返回桌面。
 7. 打开在步骤 1 中创建的文件夹。
 8. 在文件夹窗口中，依次选择 [编辑] 和 [粘贴] 命令。从 [启动] 文件夹中剪切的图标此时放在这个文件夹中。
 9. 重新启动 Joybook。当 Windows 启动时，从 [启动] 文件夹中删除的程序将不再运行。但您仍可在步骤 1 中创建的文件夹内双击它们的图标来运行它们。
- 清空回收站。从 [回收站] 中清除不必要的文件可以释放磁盘空间。为此，请右键单击桌面上的 [回收站] 图标，然后选择 [清空回收站]。
 - 删除临时文件和目录。这将增加硬盘可用空间，缩短 Windows 访问硬盘驱动器的时间。它还有助于解决与假脱机打印作业有关的问题。
1. 关闭所有正在运行的程序。
 2. 单击 [开始] 按钮，然后依次选择 [所有程序]、[附件]、[系统工具] 和 [磁盘清理]。
 3. 检查要删除的文件的类型（临时文件可以安全删除）。
 4. 单击 [确定]。
- 使用 [磁盘扫描] 和 [碎片整理] 功能。[磁盘扫描] 功能检查硬盘驱动器中的错误，[磁盘碎片整理程序] 功能收集程序数据的所有分散比特数据，将它们重新放回驱动器的前面。
1. 单击 [开始]，然后单击 [计算机]。
 2. 右键单击硬盘驱动器图标，然后选择 [属性]。
 3. 单击 [工具] 选项卡，然后单击 [开始检查] 按钮。
 4. 在随后显示的对话框中选中所有复选框。

5. 单击 [开始]。

6. 重新启动 Joybook。可能需要很长时间才能完成。

在 Windows Vista 中运行 [磁盘碎片整理]:

1. 关闭所有正在运行的软件程序。

2. 右键单击硬盘驱动器图标，然后选择 [属性]。

3. 单击 [工具] 选项卡，然后单击 [开始整理] 按钮。

4. 单击 [开始整理] 按钮。可能需要很长时间才能完成。

如果 [磁盘碎片整理] 反复自行启动，则说明一些隐藏的后台软件程序仍在访问硬盘驱动器。重新启动 Joybook，然后再试一次。

② USB 设备在 Windows Vista 下意外地退出工作。为什么？

☞ 这是由于 USB 设备（如相机、扫描仪或打印机）失去了连接，因而意外地停止工作。请按照下列步骤解决问题。

1. 单击 [开始]，然后右键单击 [计算机]。

2. 单击 [属性]。

3. 单击 [设备管理器]。

4. 双击 [通用串行总线控制器] 分支将其展开。

5. 右键单击 [USB Root Hub]，然后单击 [属性]。

6. 单击 [电源管理]。

7. 取消选择 [允许计算机关闭这个设备以节约电源]。

8. 对每个 [USB Root hub] 重复步骤 5 到 7。

9. 单击 [确定]，然后关闭 [设备管理器]。

③ 为什么键盘和 / 或手掌位置变热？

☞ 通常，Joybook 有可能略微发热。硬盘位置通常位于手掌位置下面，因此手掌位置可能变热。处理器通常位于键盘下面。随着热量增加，键盘可能会略微发热。但是，由于 Joybook 配有一个热量控制风扇，当 CPU 和 / 或 Joybook 内部温度达到一定温度时，风扇会启动并一直运转，直至温度下降到预定水平。

④ 扬声器没有声音。

☞ 检查下列事项：

- 扬声器可能被静音了。检查桌面右下角通知区域中的音量控制（扬声器图标）是否被静音。如果被静音，请恢复音量。
- 扬声器可能被关闭了。使用 <Fn> + <F1> 热键组合开启扬声器。
- 音量可能设置得太低。使用 <Fn> + <F10> 热键组合提高音量。
- 音频输出插孔上可能连接了耳机或外部扬声器，从而自动关闭了 Joybook 的内置扬声器。

⑦ 将 CD 或 DVD 光盘插入光驱时，无任何响应。

☞ 检查下列事项：

- Joybook 已开机，CD 或 DVD 光盘已正确放入光驱中光盘托盘的中央。
- 光盘托盘已关闭。
- CD 或 DVD 未被弯曲或严重刮擦。
- 如果光盘播放时光驱内发出噪音，则说明光驱可能有变形，Joybook 需要维修。如果按下退出按钮后无法打开光驱托盘，请用一个尖利的物品（如展开的曲别针）插入退出按钮旁的托盘弹出孔，以弹出光驱托盘。

⑧ 为什么操作系统显示的硬盘驱动器容量与标注容量不一样？

☞ 您可能已经发现，容量为 10GB 的硬盘驱动器在操作系统中显示时变成 9GB，20GB 变成 19GB... 等等。容量越大，差别也越大。这是因为硬盘驱动器制造商和操作系统开发商以不同的方法计算硬盘驱动器容量。因此，标称容量与操作系统显示的实际容量并不一样。

硬盘驱动器制造商的硬盘容量计算方法	操作系统开发商的硬盘容量计算方法
1GB=1,000MB	1GB=1,024MB
1MB=1,000KB	1MB=1,024KB
1KB=1,000 bytes	1KB=1,024 bytes

以 40GB 的硬盘为例：

硬盘制造商的计算方法	操作系统开发商的计算方法
40GB=40,000MB =40,000,000KB =40,000,000,000 bytes	40GB=40,960MB =41,943,040KB =42,949,672,960 bytes

40GB 硬盘在操作系统中显示的实际容量：

$40,000,000,000 \div 1024 \div 1024 \div 1024 = 37.2529$ (GB)。

此外，当对硬盘进行分区时，系统将在驱动器上保留一些空间供系统文件使用。因此，操作系统中显示的硬盘总容量不可能与标注容量完全一样。

⑨ 将耳机连接到 Joybook 时听到噪音。

☞ 检查下列事项：

- 将耳机连接到其它设备（如收音机），检查是否仍会听到噪音。如果噪音仍然存在，则耳机可能工作不正常。
- 如果只是在插入时听到噪音，则是由于瞬时高电流导致的。这是正常现象。

⑩ 在打开 Joybook 屏幕时如何减少屏幕铰链磨损？

☞ 请用双手缓慢轻柔地打开 / 关闭盖子。双手均匀用力以减少铰链磨损并防止铰链因为受力不均而变形或破裂。

❓ 如果 Windows 中的一个程序没有响应应该怎么办？

☞ 系统没有响应时，可以同时按 <Ctrl> + <Alt> + 键，然后单击 [启动任务管理器]。在 [Windows 任务管理器] 中单击 [应用程序] 选项卡，单击没有响应的应用程序，然后单击 [结束任务]。

❓ 为什么我的 Joybook 在运行时非常热？这是正常现象吗？

☞ 是。由于所有硬件安置在狭小的空间内，因此它们容易发热。为防止设备过热，请勿堵塞通风口。例如，不要在床上使用 Joybook，毯子可能会盖住通风口，阻隔空气流通。

❓ 为什么我的 Joybook 在空闲特定时间后自行关闭？

☞ 这是 Joybook 的默认设置，目的在于节省电池电量。Joybook 被配置成使用省电功能。您可转到 [控制面板]、[移动 PC] 和 [电源选项]，然后选择需要的电源计划。

❓ 每次充电前是否应对 Joybook 彻底放电以保持其容量？

☞ 否。Joybook 配备一个锂离子 (Li-ion) 电池组。这是一种目前最新的电池芯类型。此外，它还是目前市场上销售的最轻的电池类型，可以比其它电池芯类型提供更多的电力。这种电池类型没有已知的记忆效果问题，因此是最容易保养的电池类型。

显示屏

❓ 屏幕上看不到任何内容。

☞ 检查电源指示灯。

- 如果指示灯未亮，则说明 Joybook 没有电源供应。连接电源适配器，然后重新启动 Joybook。
- 如果闪烁橘黄色，则说明 Joybook 为省电而进入了休眠模式。您可按电源按键从睡眠模式中恢复。
- 如果显示橘黄色，则说明正在正常为 Joybook 供电。有两种原因可能导致问题。
 - 屏幕亮度可能设置得太低。使用 <Fn> + <F8> 热键组合提高亮度。
 - 显示可能已切换到连接的外部显示设备。使用 <Fn> + <F3> 热键组合将显示切换回使用 Joybook 或同时使用两者进行显示。

❓ 将 Joybook 连接到外部监视器时，显示不正常。

☞ 下面的指导说明将帮助您完成故障排除过程。

- 使用 <Fn> + <F3> 功能键组合启用外部视频信号。
- 参见外部显示器的用户手册以检查设置。
- 将 VGA 线缆连接到 Joybook，然后重新启动系统。如果系统重新启动后外部显示器上不显示任何内容，请将 Joybook 连接到一个标准 VGA 显示器，并等待该 VGA 显示器上正确显示内容。然后，将目标显示器重新连接到 Joybook。

⑦ 如何判断 LCD 面板是否工作正常？如果出现问题应怎么办？

☞ 如果 Joybook 不能以默认的分辨率显示图像，请访问 BenQ 网站下载和更新最新的 Joybook 显示驱动程序。

如果出现下列情况，请与 BenQ 经销商联系：

- 系统正常启动时屏幕抖动。
- 屏幕上显示的字体不清晰且出现乱码。
- 硬盘驱动器正常运行时无显示。
- 屏幕上的颜色不正常且变成白色。
- 屏幕上出现垂直或水平线条。
- 使用 Windows Media Player 播放媒体文件时，帧速度不正常。
- 在播放游戏时，屏幕保持不变但声音有变化。

有关清洁和电池维护

电池维护

1. 在新电池达到最大容量之前，对其完全充电 / 放电最多 4 个循环。
2. 每 2 到 3 周对电池完全放电，然后完全充电一次，使其保持最佳状态。
3. 如果一个月甚至更长时间不使用电池，应从设备中取出电池并存放在阴凉干燥且清洁的地方，并且在存放一段时间过后对电池充电。
4. 不要短路。短路可能严重损坏电池。
5. 不要掉落、击打或以其它方式滥用电池，否则可能导致电池内部的腐蚀性物质泄漏。
6. 不要使电池受潮或遭受雨淋。
7. 使电池远离火源或其它强热源。不要焚烧。电池遭遇强热可能会导致爆炸。
8. 不要使用非 Joybook 配套的电源适配器。
9. 将电池放在儿童够不到的地方。
10. 按照当地有关法规废弃电池。尽可能地将旧电池交给回收机构。
11. 电池使用不当或者试图拆解电池可能会导致爆炸。根据厂商的建议，使用相同或同等类型的电池更换旧电池。

清洁 Joybook

清洁 Joybook 时，请遵循下列步骤：

1. 关闭 Joybook 电源，断开电源适配器，取下电池。
2. 请使用湿布擦拭 Joybook 的外表面。不要在 Joybook 上直接使用液体或喷洒清洁剂。
3. 不要使用含有酒精或丙酮的清洁剂。应使用专门为 LCD 屏幕配制的清洁液。

服务与支持

BenQ Joybook 全球在线服务

欢迎使用 BenQ Joybook 全球在线服务 (<http://Support.BenQ.com>)。为了让您放心地使用 Joybook，我们提供下列支持，随时随地为您提供帮助。

- **支持：** 您可选择您所在国家 / 地区，并访问相应的支持网站。
- **知识库：** 包含与 Joybook 有关的常见问题的解答以及一些提示和技巧。
- **联系我们：** 在这里，您可以直接联系 BenQ 客户服务以寻求有关问题的解答和建议。此外，还可以获得您所在国家的 BenQ 维修站的信息。

Joybook 全球联保 (ORW) 在线注册

立即注册，即可获得关于 BenQ 的免费产品新闻和最新信息！如要注册，请执行下列步骤：

1. 参考下图，在 Joybook 底部找到 13 位产品序列号，并写下来。

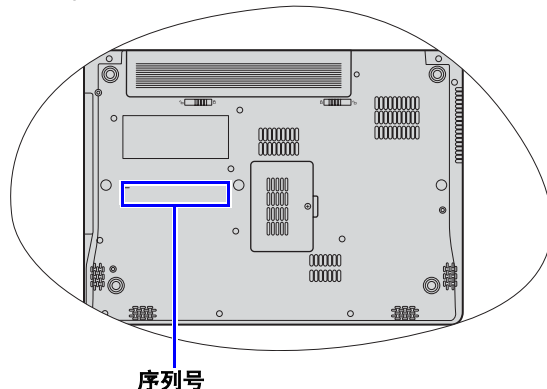

2. 连接到 <http://service.benq.com/orw/joybook>
3. 单击 [Register Now] (立即注册) 以开始注册，按照屏幕上的说明继续操作。

附录

一般安全信息

当设置或操作 Joybook 时，请特别注意下列事项：

1. 将本手册放在安全的地方，以备必要时随时参阅。
2. 请务必遵循与系统有关的所有指导说明和警告。
3. 将 Joybook 放在平稳的位置，并注意不要阻塞通风孔。
4. 不要使 Joybook 遭受雨淋或受潮，使其远离液体（如饮料、水龙头等）。
5. 不要使阳光直接照射 Joybook，使其远离热源（如散热器、空间加热器、火炉等）。
6. 不要强烈冲撞或震动 Joybook。关闭 Joybook 上盖时，不要用力过猛。
7. 不要在靠近煤气外泄的地方使用 Joybook。
8. 请勿将 Joybook 置于温度低于 0°C 或高于 50°C 的环境下，也不要温度低 5°C 或高于 35°C 的环境下使用。否则，系统性能将受到不利影响。
9. 使用 Joybook 时，请尽量远离有水的地方，例如：浴缸、脸盆、洗碗槽或洗衣盆；也应避免在潮湿的地下室、游泳池附近等场所中使用。
10. 不要将 Joybook 放置在有强磁场的环境中。
11. 使用合适的电源插座，确保不要将重物放在电源适配器或电源线上。
12. 电源适配器是高压组件。请勿自行进行维修。如有损坏，请与授权的 BenQ 分销商或服务中心联系。

13. 确保调制解调器端口仅使用常规模拟电话线。不要将数字电话线连接到调制解调器端口，否则可能会损坏调制解调器。

有关电池的安全信息

注意：如果电池更换不正确，很可能引起爆炸。只能使用电池设备制造商推荐的相同或同类电池进行更换。请按电池制造商的说明处理用过的电池。

有关电源适配器的安全信息

- 仅使用 Joybook 配套的电源适配器。使用其它类型的电源适配器将导致故障和 / 或危险。
- 不要在高湿度环境下使用适配器。切勿在手湿时触摸适配器。
- 使用适配器操作设备或更换电池时，保持适配器周围通风良好。切勿用纸或其它物体覆盖在电源适配器上，这样会降低散热效果。切勿在手提箱中使用电源适配器。
- 将适配器连接到正确的电源。电压要求可在产品外壳和 / 或包装上看到。
- 如果电源线损坏，不要使用适配器。
- 不要尝试维修本适配器。内部没有用户可维修的部件。如果适配器损坏或暴露在过湿的环境下，请更换适配器。

有关调制解调器的安全信息

注意

在雷雨期间切勿连接电话线。闪电可能会对电脑造成间接的电击危险。

Declaration of Conformity

For the following equipment:

Type of Equipment:

Notebook PC

Brand name or mark:

BenQ

Model designation(s)/Model no(s):

Joybook A53 Series; DHA503

Company name, address, telephone & fax no.

Name: BenQ Europe B.V.

Ekkersrijt 4130, 5692 DC Son Address:

The Netherlands

TEL/Fax: +31 (499) 750 500 /+31 (499) 750-599

is herewith confirmed to comply with the requirements set out in the Council Directive on the Approximation of the Laws of the Member States relating Electromagnetic Compatibility (89/336/EEC) and Low Voltage Directive (73/23/EEC) and R&TTE Directive (99/05/EEC).

For the evaluation regarding the electromagnetic compatibility, the following standards were applied:

EN 55022: 2006 Class B

EN 61000-3-2:2000+A2:2005

EN 61000-3-3:1995+A1:2001+A2:2005

EN 55024:1998+A1:2001+A2:2003

EN 61000-4-2:2001

EN 61000-4-3:2002+A1:2002

EN 61000-4-4:2004

EN 61000-4-5:2001

EN 61000-4-6:2003+A1:2004

EN 61000-4-8:2001

EN 61000-4-11:2004

IEC 60950-1 and/or EN60950-1, First Edition

ETSI EN 300 328 V1.6.1:2004-11

ETSI EN 301 489-1 v1.6.1: 2005-09

ETSI EN 301 489-17 v1.2.1:2002-08

电子信息产品有毒有害物质或元素名称及含量标示

依据中国政府针对“电子信息产品污染控制管理办法”为控制和减少电子信息产品废弃后对环境造成的污染，促进生产和销售低污染电子信息产品，保护环境和人体健康，仅提供有关本产品可能含有有毒及有害物质如后：

项目	部件名称	有毒有害物质或元素					
		铅 (Pb)	镉 (Cd)	汞 (Hg)	六价铬 (Cr+6)	多溴联苯 (PBB)	多溴二苯醚 (PBDE)
1	金属机构件	○	○	○	○	○	○
2	塑料机构件	○	○	○	○	○	○
3	电路板组件	○	○	○	○	○	○
4	液晶面板	○	○	○	○	○	○
5	硬盘	○	○	○	○	○	○
6	光驱	○	○	○	○	○	○
7	键盘	○	○	○	○	○	○
8	充电电池组件	○	○	○	○	○	○
9	适配器	○	○	○	○	○	○
10	电源线	○	○	○	○	○	○
11	外部信号连接线	○	○	○	○	○	○
12	钮扣电池	○	○	○	○	○	○
13	风扇	○	○	○	○	○	○
14	散热模块 (金属部分)	○	○	○	○	○	○
15	喇叭	○	○	○	○	○	○

○：表示该有害物质在该部件所有均质材料中的含量均在 SJ/T 11363-2006 规定的限量要求以下。

X：表示该有害物质至少在该部件的某一均质材料中的含量超出 SJ/T 11363-2006 规定的限量要求。

(本产品使用技术无法突破之 EU RoHS 除外项目，并于下方使用项目说明)

有关中国“电子信息产品污染控制管理办法”之相关规定请参考信息产业部所公布之信息。

表中标示有“X”的所有部件都符合欧盟 RoHS 法规（欧盟关于电子电器设备中限制使用某些有害物质的 2002/95/EC 号指令）。

使用除外项目如下：

1. 铅使用于部件、装置的内部连接用高熔点锡焊上（铅为 85wt% 以上的有铅锡焊）。
2. 电子陶瓷部件（压电组件、陶瓷介质材料等）内的含铅量。
3. 电子部件的玻璃内的含铅量。
4. 两种以上元素组成之焊料，用于连接微处理器封装与针头且铅含量超过 80wt% 并少于 85wt%。
5. 铅于覆晶集成电路封装内用于铸模与基板之电子接点之焊锡。
6. 于钢材、铝材、铜材中的含铅量。
7. 通孔盘状及平面数组陶瓷多层电容器焊料所含的铅。
8. 电子接点的电镀，其要求高可靠性，且没有替代性材料之镉。
9. 电池内的含铅量。
10. 电池内的含镉量。
11. 使用于钮扣电池之含汞量。