



**Preface**

**Chapter 1**

**General Introductions**

**Chapter 2**

**Getting Started**

**Chapter 3**

**Customizing this Notebook**

**Chapter 4**

**BIOS setup**

**Chapter 5**

**Troubleshooting, First Aid and FAQ**

**Chapter 6**

**Restoring the System by Using  
the System Recovery Software**

**Chapter 7**

**Mandatory Activation**

**Chapter 8**

**Safety EMC and  
Safety Regulations**

## Regulations Information



廢電池請回收

For better environmental protection, waste batteries should be collected separately for recycling or special disposal.

## Safety Guideline for Using Lithium Battery

(Danish) ADVARSEL! Lithiumbatteri --- Eksplosionsfare ved fejlagtig håndtering. Udskiftning må kun ske med batteri af same fabrikat og type. Levé det brugte batteri tilbage til leverandøren.

(Deutsch) VORSICHT: Explosionsgefahr bei unsachgemäßem Austausch der Batterie. Ersatz nur durch denselben oder einen vom Hersteller empfohlenen gleich-wertigen Typ. Entsorgung gebrauchter Batterien nach Angaben des Herstellers.

(English) CAUTION: Danger of explosion if battery is incorrectly replaced. Replace only with the same or equivalent type recommended by the equipment manufacturer. Discard used batteries according to manufacturer's instructions.

(Finnish) VAROITUS: Paristo voi räjähtää, jos se on virheellisesti asennettu. Vaihda paristo ainoastaan valmistajan suosittelemaan tyyppiin. Hävitä käytetty paristo valmistajan ohjeiden mukaisesti.

(French) ATTENTION: Il y a danger d'ex;losion s'il y a remplacement incorrect de la batterie. Remplacer uniquement avec une batterie du meme type ou d'un type équivalent recommandé par le constructeur. Mettre au rebut les batteries usages conformément aux instructions du fabricant.

(Norwegian) ADVARSEL: Eksplosjonsfare ved feilaktig skifte av batteri. Benytt same batteritype eller en tilsvarende type anbefalt av apparatfabrikanten. Brukte batterier kasseres i henhold til fabrikantens instruksjoner.

(Swedish) VARNING: Explosionsfara vid felaktigt batteribyte. Använd samma batterityp eller en ekvivalent typ som rekommenderas av apparattillverkaren. Kassera använt batteri enligt fabrikantens instruction.

## Caution on Using Modem

1. Never install telephone wiring during a lightning storm.
2. Never install telephone jacks in wet locations unless the jack is specifically designed for wet locations.
3. Never touch uninsulated telephone wires or terminals unless the telephone line has been disconnected at the network interface.
4. Use caution when installing or modifying telephone lines.
5. Avoid using the telephone function (other than a cordless type) during an electrical storm. There may be a remote risk of electric shock from lightning.
6. Do not use the telephone function to report a gas leak in the vicinity of the leak.

## Optical Device Drive Notice

CAUTION: This appliance contains a laser system and is classified as a "CLASS 1 LASER PRODUCT." To use this model properly, read the instruction manual carefully and keep this manual for your future reference. In case of any trouble with this model, please contact your nearest "AUTHORIZED service station." To prevent direct exposure to the laser beam, do not try to open the enclosure.

## Macrovision Notice

This product incorporates copyright protection technology that is protected by U.S. patents and other intellectual property rights. Use of this copyright protection technology must be authorized by Macrovision, and is intended for home and other limited viewing uses only unless otherwise authorized by Macrovision. Reverse engineering or disassembly is prohibited.

## Safety Instructions

1. Read the safety instructions carefully and thoroughly.
2. Save this User Guide for possible use later.
3. Keep this equipment away from humidity and high temperature.
4. Lay this equipment on a stable surface before setting it up.
5. The openings on the enclosure are used for air convection and to prevent the equipment from overheating. Do not cover the openings.
6. Make sure that the power voltage is within its safety range and has been adjusted properly to the value of 100~240V before connecting the equipment to the power inlet.
7. Place the power cord in a way that people are unlikely to step on it. Do not place anything on the power cord.
8. Always unplug the power cord before inserting any add-on card or module.
9. All cautions and warnings on the equipment should be noted.
10. If any of the following situations arises, get the equipment checked by a service personnel:
  - ◆ The power cord or plug is damaged.

- ◆ Liquid has penetrated into the equipment.
  - ◆ The equipment has been exposed to moisture.
  - ◆ The equipment has not worked well or you can not get it work according to User's Manual.
  - ◆ The equipment was dropped and damaged.
  - ◆ The equipment has obvious signs of breakage.
11. Never pour any liquid into the opening that could damage the equipment or cause an electrical shock.
  12. Do not leave the equipment in an unconditioned environment with a storage temperature of 60°C (140°F) or above, which may damage the equipment.
  13. To prevent explosion caused by improper battery replacement, use the same or equivalent type of battery recommended by the manufacturer only.



## WEEE Statement

(English) Under the European Union ("EU") Directive on Waste Electrical and Electronic Equipment, Directive 2002/96/EC, which takes effect on August 13, 2005, products of "electrical and electronic equipment" cannot be discarded as municipal waste anymore and manufacturers of covered electronic equipment will be obligated to take back such products at the end of their useful life.

(Deutsch) Gemäß der Richtlinie 2002/96/EG über Elektro- und Elektronik-Altgeräte dürfen Elektro- und Elektronik-Altgeräte nicht mehr als

kommunale Abfälle entsorgt werden, die sich auf 13. August, 2005 wirken. Und der Hersteller von bedeckt Elektronik-Artgeräten gesetzlich zur gebrachten Produkte am Ende seines Baruchbarkeitsdauer zurückzunehmen.

(Français) Au sujet de la directive européenne (EU) relative aux déchets des équipements électriques et électroniques, directive 2002/96/EC, prenant effet le 13 août 2005, que les produits électriques et électroniques ne peuvent être déposés dans les décharges ou tout simplement mis à la poubelle. Les fabricants de ces équipements seront obligés de récupérer certains produits en fin de vie.

(Русский) В соответствии с директивой Европейского Союза (ЕС) по предотвращению загрязнения окружающей среды использованным электрическим и электронным оборудованием (директива WEEE 2002/96/EC), вступающей в силу 13 августа 2005 года, изделия, относящиеся к электрическому и электронному оборудованию, не могут рассматриваться как бытовой мусор, поэтому производители вышеперечисленного электронного оборудования обязаны принимать его для переработки по окончании срока службы.

(Español) Bajo la directiva 2002/96/EC de la Unión Europea en materia de desechos y/o equipos electrónicos, con fecha de rigor desde el 13 de agosto de 2005, los productos clasificados como "eléctricos y equipos electrónicos" no pueden ser depositados en los contenedores habituales de su municipio, los fabricantes de equipos electrónicos, están obligados a hacerse cargo de dichos productos al término de su período de vida.

(Nederlands) De richtlijn van de Europese Unie (EU) met betrekking tot

Vervuiling van Electriche en Electronische producten (2002/96/EC), die op 13 Augustus 2005 in zal gaan kunnen niet meer beschouwd worden als vervuiling. Fabrikanten van dit soort producten worden verplicht om producten retour te nemen aan het eind van hun levenscyclus..

(Srpski) Po Direktivi Evropske unije ("EU") o odbačenoj ekelektronskoj i električnoj opremi, Direktiva 2002/96/EC, koja stupa na snagu od 13. Avgusta 2005, proizvodi koji spadaju pod "elektronsku i električnu opremu" ne mogu više biti odbačeni kao običan otpad i proizvođači ove opreme biće prinuđeni da uzmu natrag ove proizvode na kraju njihovog uobičajenog veka trajanja.

(Polski) Zgodnie z Dyrektywą Unii Europejskiej ("UE") dotyczącą odpadów produktów elektrycznych i elektronicznych (Dyrektywa 2002/96/EC), która wchodzi w życie 13 sierpnia 2005, tzw. "produkty oraz wyposażenie elektryczne i elektroniczne" nie mogą być traktowane jako śmieci komunalne, tak więc producenci tych produktów będą zobowiązani do odbierania ich w momencie gdy produkt jest wycofywany z użycia.

(TÜRKÇE) Avrupa Birliği (AB) Kararnamesi Elektrik ve Elektronik Malzeme Atığı, 2002/96/EC Kararnamesi altında 13 Ağustos 2005 tarihinden itibaren geçerli olmak üzere, elektrikli ve elektronik malzemeler diğer atıklar gibi çöpe atılmayacak ve bu elektronik cihazların üreticileri, cihazların kullanım süreleri bittikten sonra ürünleri geri toplamakla yükümlü olacaktır.

(ČESKY) Podle směrnice Evropské unie ("EU") o likvidaci elektrických a elektronických výrobků 2002/96/EC platné od 13. srpna 2005 je zakázáno likvidovat "elektrické a elektronické výrobky" v běžném komunálním odpadu a výrobci elektronických výrobků, na které se tato směrnice vztahuje, budou



povinni odebírat takové výrobky zpět po skončení jejich životnosti.

(MAGYAR) Az Európai Unió („EU”) 2005. augusztus 13-án hatályba lépő, az elektromos és elektronikus berendezések hulladékairól szóló 2002/96/EK irányelve szerint az elektromos és elektronikus berendezések többé nem kezelhetők lakossági hulladékként, és az ilyen elektronikus berendezések gyártói kötelesek válnak az ilyen termékek visszavételére azok hasznos élettartama végén.

(Italiano) In base alla Direttiva dell'Unione Europea (EU) sullo Smaltimento dei Materiali Elettrici ed Elettronici, Direttiva 2002/96/EC in vigore dal 13 Agosto 2005, prodotti appartenenti alla categoria dei Materiali Elettrici ed Elettronici non possono più essere eliminati come rifiuti municipali: i produttori di detti materiali saranno obbligati a ritirare ogni prodotto alla fine del suo ciclo di vita..

## Trademarks

All trademarks are the properties of their respective owners.

- ◆ Microsoft is a registered trademark of Microsoft Corporation. Windows®98/ME, 2000/XP are registered trademarks of Microsoft Corporation.
- ◆ AMI® is a registered trademark of American Megatrends Inc.
- ◆ PCMCIA and CardBus are registered trademarks of the Personal Notebook Memory Card International Association.

## Release History

Version	Revision Note	Date
1.0	First Release	July 2006

**Table of Content**

**Preface**

---

**Regulations Information** ..... II

**Safety Guideline for Using Lithium Battery** ..... III

**Caution on Using Modem** ..... IV

**Optical Device Drive Notice**..... IV

**Macrovision Notice** ..... V

**Safety Instructions** ..... V

**WEEE Statement**..... VI

**Trademarks** ..... X

**Release History** ..... X

**Introductions**

---

**How to Use This Manual** ..... 1-2

**Unpacking** ..... 1-4

**Getting Started**

---

**Specification** ..... 2-2

**Product View**..... 2-5

    Top-open View..... 2-5

    Front View ..... 2-8

Right-side View .....	2-10
Left-side View .....	2-12
Rear View .....	2-13
Bottom View .....	2-14
<b>Power Management .....</b>	<b>2-15</b>
AC Adapter .....	2-15
Battery Pack .....	2-17
Charging the Battery Properly .....	2-21
<b>Basic Operations .....</b>	<b>2-23</b>
Safety and Comfort Tips .....	2-23
Have a Good Work Habit .....	2-24
Knowing the Keyboard .....	2-25
Knowing the Touchpad .....	2-30
About Hard Disk Drive .....	2-34
Using the Optical Storage .....	2-35

## Customizing this Notebook

---

<b>Connecting the External Devices .....</b>	<b>3-2</b>
Connecting the Peripheral Devices .....	3-3
Connecting the Communication Devices .....	3-6
<b>PC Card Installation .....</b>	<b>3-7</b>
Installing the PC card .....	3-7
Removing the PC card .....	3-8
<b>Safely Remove Hardware .....</b>	<b>3-9</b>

## BIOS Setup

---

<b>About BIOS Setup .....</b>	<b>4-2</b>
When to Use BIOS Setup.....	4-2
How to Run BIOS Setup .....	4-2
Control Keys.....	4-3
<b>BIOS Setup Menu .....</b>	<b>4-4</b>
Main menu.....	4-5
Advanced menu .....	4-7
Boot menu .....	4-9
Security menu .....	4-10
Exit menu .....	4-12

## Troubleshooting, First Aid and FAQ

---

Troubleshooting, First Aid and FAQ .....	5-2
Troubleshooting.....	5-3
FAQ – Frequently Asked Questions .....	5-6

## Restoring the System by Using the System Recovery

### Software

---

Restoring the System by Using the System Recovery Software .....	6-2
--	-----



**Mandatory Activation**

---

Mandatory Activation .....7-2

**Safety EMC and Safety Regulations**

---

Safety EMC and Safety Regulations .....8-2  
Laser (Safety Warning) .....8-3  
Additional Safety Instructions for Devices with Wireless LAN.....8-4  
CE Marking for Devices with Wireless LAN .....8-5



Preface

**Chapter 1**

**General Introductions**

**Chapter 2**

**Getting Started**

**Chapter 3**

**Customizing this Notebook**

**Chapter 4**

**BIOS setup**

**Chapter 5**

**Troubleshooting, First Aid and FAQ**

**Chapter 6**

**Restoring the System by Using  
the System Recovery Software**

**Chapter 7**

**Mandatory Activation**

**Chapter 8**

**Safety EMC and  
Safety Regulations**

**C**ongratulations on becoming a new user of this notebook, the finely designed notebook. This brand-new exquisite notebook will give you a delightful and professional experience in using notebook. We are proud to tell our users that this notebook is thoroughly tested and certified by our reputation for unsurpassed dependability and customer satisfaction.

## How to Use This Manual

This User's Manual provides instructions and illustrations on how to operate this notebook. It is recommended to read this manual carefully before using this notebook.

**Chapter 1, General Introductions**, includes the descriptions of all the accessories of this notebook. It is recommended to check out that if you have all the accessories included when you open the packing box. If any item is damaged or missing, please contact the vendor where you purchased this notebook.

**Chapter 2, Getting Started**, provides the specification of this notebook, and introduces the function buttons, quick launch buttons, connectors, LEDs and externals of this notebook. Also, this chapter instructs the correct procedure of installing or uninstalling the battery pack, and the brief ideas on how to use this notebook.



**Chapter 3, Customizing this Notebook**, gives instructions not only in connecting the mouse, keyboard, webcam, printer, external monitor, IEEE 1394 devices, and communication devices, but also in installing and removing the PC card.

**Chapter 4, BIOS setup**, provides information on BIOS Setup program and allows you to configure the system for optimum use.

## Unpacking

First, unpack the shipping carton and check all items carefully. If any item contained is damaged or missing, please contact your local dealer immediately. Also, keep the box and packing materials in case you need to ship the unit in the future.

**Preface**



**Chapter 1**      **General Introductions**

**Chapter 2**      **Getting Started**

**Chapter 3**      **Customizing this Notebook**

**Chapter 4**      **BIOS setup**

**Chapter 5**      **Troubleshooting, First Aid and FAQ**

**Chapter 6**      **Restoring the System by Using  
the System Recovery Software**

**Chapter 7**      **Mandatory Activation**

**Chapter 8**      **Safety EMC and  
Safety Regulations**

## Specification

Physical Characteristic	
Dimension	395mm(L) x 278mm(D) x 26.5~34.9mm(H)
Weight	3.2kg
CPU	
Processor Type	754-pin (uPGA)
Support Processor	Mobile Turion 64 25W
L1 Cache	128K (Turion)
L2 Cache	1MB (Turion)
FSB Speed	533MHz
Socket	Socket N (754-pin)
Smart Power Management	Support AMD Power Now
Core Chips	
North Bridge	RS482M
South Bridge	SB450
Memory	
Technology	DDR 333
Memory	DDR SO-DIMM X 2 slot 128/256/512/1024MB DDR SDRAM
Maximum	2GB (1G DDR SO-DIMM X 2)
Power	
AC Adapter	90W, 19 Volt KSAFK1900474T1M2
Battery Pack	9 cells (Li-ion) ( 7200mAH)

<b>Storage</b>	
HDD form factor	9.5mm(H), 100 GB
Optical Device	COMBO/DVD dual
<b>I/O Port</b>	
Monitor	VGA
USB	x 4 (USB version 2.0)
Line-in	x 1
Mic-in	x 1
Headphone/SPDIF Out	x 1 (SPDIF-Out supported)
RJ11	x 1
RJ45	x 1
DVB Antenna (Optional)	x 1
TV-Out	x 1 (S-Video)
<b>Communication Port</b>	
56K Fax/MODEM	MD560LMI-2
LAN	10/100/1000 Mbps
Wireless LAN/ Bluetooth	IEEE 802.11b/g MSI 6855(B)
<b>PCI EXPRESS PCMCIA</b>	
Slot	EXPRESS Card x 1
Card Bus	Type II x 1
Controller	O2
<b>Display</b>	
LCD Type	17" WXGA +

<b>Video</b>	
Controller	ATI RS482M
VRAM	Sharing system memory
LCD	1440 x 900 for WXGA+
CRT Support	640x480, max, 32bit color 800x600, max, 32bit color 1024x768, max, 32bit color 1152 x 768, max 32bit color 1280 x 1024, max. 32bit color 1400x1050, max, 32bit color 1600 x 1200, max.32bit color
<b>Audio</b>	
Sound Controller	ATI SB450
Sound Codec chip	Realtek ALC882H
Internal Speaker	2 Speakers
SoundBlaster	SoundBlaster compatible (Not support DOS)
<b>Software &amp; BIOS</b>	
Support OS	Win XP Home and Professional edition
USB Flash Boot	Yes, USB floppy boot up DOS only
BIOS	Fast Boot Support --- Yes (Win XP)
<b>Others</b>	
Kensington Lock Hole	x 1

## Product Overview

This section provides you the description of basic aspects of your Notebook. It will help you to know more about the appearance of this Notebook before using it.

### Top-open View

Press the Cover Latch to open the top cover (LCD Panel). The figure of top-open view and description showing below will lead you to browse the main operating area of your NOTEBOOK.

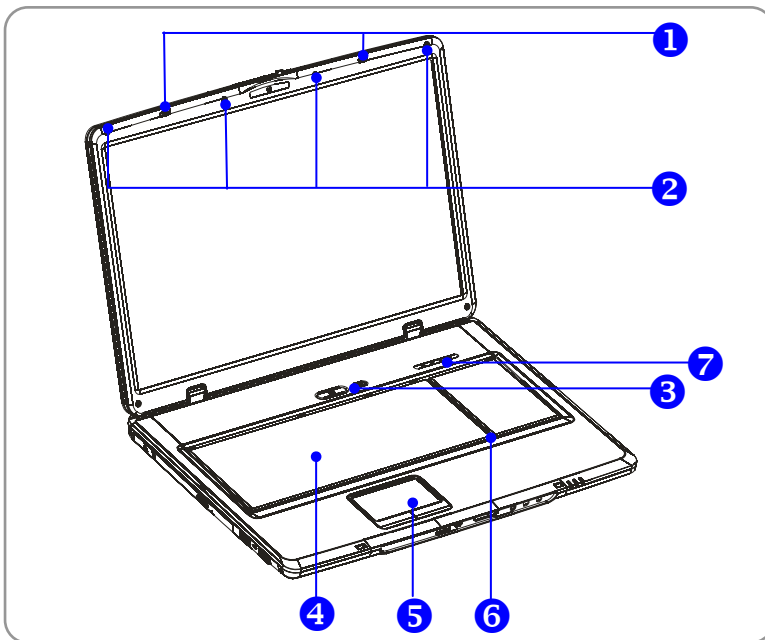







### 1. Cover Latch (Internal View)

It is a bounce-back device to lock the cover with the deck when closing your Notebook PC.

### 2. Rubber Pads

Protect your Notebook PC from random closing.

### 3. Power Button

	<b>Power Button:</b> To turn your Notebook power ON and OFF.
    	<b>Quick Launch Buttons:</b> Simply click the quick launch buttons to speed up the starting of the programs in common use. It helps you to do works more efficiently.

### 4. Keyboard

The built-in keyboard provides all the functions of a full-sized 103-key (US-defined) keyboard.

### 5. Touchpad





It is the pointing device of the computer.

### 6. Internal Microphone

There is built-in microphone and its function is the same with microphone.



## 7. Status LED

	<b>Num Lock:</b> Glowing Blue when the Num Lock function is activated.
	<b>Caps Lock:</b> Glowing Blue when the Caps Lock function is activated.
	<b>Scroll Lock:</b> Glowing Blue when the Scroll Lock function is activated.
	<b>Hard Disk In-use:</b> Glowing Blue when the Notebook PC is accessing the hard disk drive.

## Front View

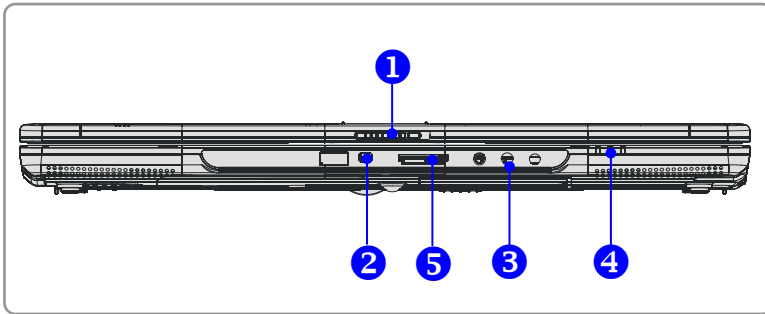

### 1. Cover Latch (External View)

Press Cover Latch rightward and lift the cover. The Cover Latch will bounce back when loosing it.

### 2. IEEE 1394

The IEEE 1394 port is a high-speed bus that allows you to connect high-end digital devices such as the DV (digital video camera).



### 3. Audio Port Connectors

Make high quality sound blaster with stereo system and Hi-Fi function supported.

		<p><b>Headphone:</b> A connector for speakers or headphones. <b>5.1:</b> Front</p>
		<p><b>Line In:</b> Used for an external audio device. <b>5.1:</b> Rear</p>

		<p><b>Microphone:</b> Used for an external microphone.</p> <p><b>5.1:</b> Central/Subwoofer</p>
--	---	---

**4. Status LED**

	<p><b>Battery:</b> Glowing Green when recharging.                  Battery LED goes out when recharging is done or when the AC adapter is disconnected.                  Glowing Orange when the battery is in low battery status.                  Blinking Orange if the battery is out of order, and it is recommended to replace a new battery.</p>
	<p><b>Power On/ Off/ Suspend:</b> Blinking Red when the system is in suspend mode; LED goes off when the system is activated.</p>
	<p><b>1. Wireless LAN/ 2. Bluetooth:</b> 1.Glowing Green when wireless LAN function of the computer is enabled. LED goes out when wireless LAN function is disabled. 2.Glowing Blue when Bluetooth function of the computer is enabled. LED goes out when Bluetooth function is disabled.</p>

**5. 5 in 1 Card Reader**

The built-in card reader supports MMC (multi-media card), SD (secure digital), MS (memory stick), MS Pro and XD cards.

## Right-side View

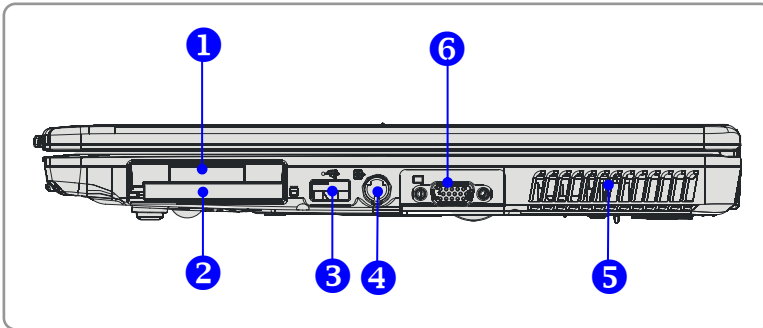

### 1. Express Card Slot

The computer provides an Express Card slot. The new Express Card interface is smaller and faster than PC Card interface. The Express Card technology takes advantage of the scalable, high-bandwidth serial PCI Express and USB 2.0 interfaces.

### 2. PC Card Slot

The computer provides a PC card slot to support one Type-II PC card for expansion functions, such as LAN/WLAN card, modem card, memory card, etc.

### 3. USB Port

The USB 2.0 port allows you to connect USB-interface peripheral devices, such as the mouse, keyboard, modem, portable hard disk module, printer and more.

### 4. S-Video Connector

By using a Super VHS (S-Video) cable, this connector allows you to connect a television (NTSC/PAL system) to use as a computer display.

**5. Ventilator**

The ventilator is designed to cool the system. DO NOT block the ventilator for air circulation.

**6. VGA Port**

The 15-pin-D-sub VGA port allows you to connect an external monitor or other standard VGA-compatible device (such as a projector) for a great view of the Notebook display.

## Left-side View

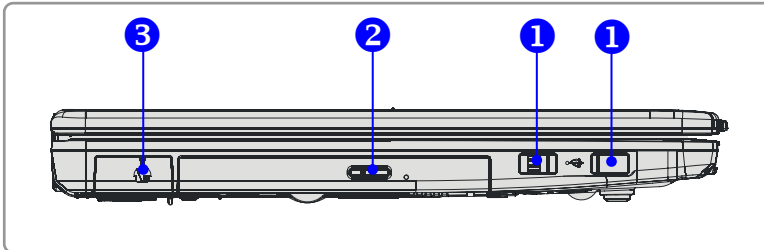

### 1. USB Port

The USB 2.0 port allows you to connect USB-interface peripheral devices, such as the mouse, keyboard, modem, portable hard disk module, printer and more.

### 2. Optical Storage Device

A slim CD-ROM/DVD-ROM/CD-RW/DVD Combo/DVD Dual drive is available in the computer, depending on the model you purchased. The optical device allows you to use the CD/DVD disc for installing software, accessing data and playing music/movie on the computer.

### 3. USB Port

The USB 2.0 port allows you to connect USB-interface peripheral devices, such as the mouse, keyboard, modem, portable hard disk module, printer and more.

## Rear View

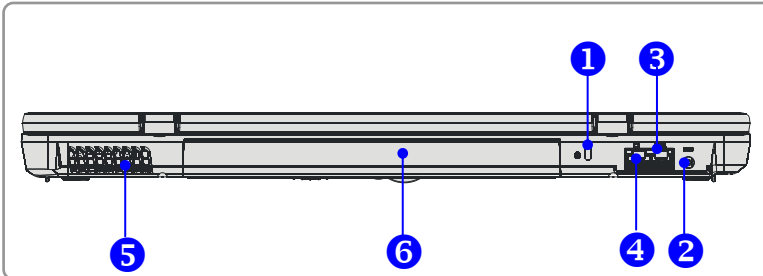

**1. Kensington Lock**

This port is used to lock the computer to location for security.

**2. Power Connector**

To connect the AC adapter and supply power for the computer.

**3. RJ-11 Connector**

The computer provides a built-in modem that allows you to connect an FJ-11 telephone line through this connector. With the 56K V.90 modem, you can make a dial-up connection.

**4. RJ-45 Connector**

The 10/100/1000 Ethernet connector is used to connect a LAN cable for network connection.

**5. Ventilator**

The ventilator is designed to cool the system. DO NOT block the ventilator for air circulation.

**6. Battery Pack (Rear View)**

To supply power to computer when AC adapter is not connected.

## Bottom View

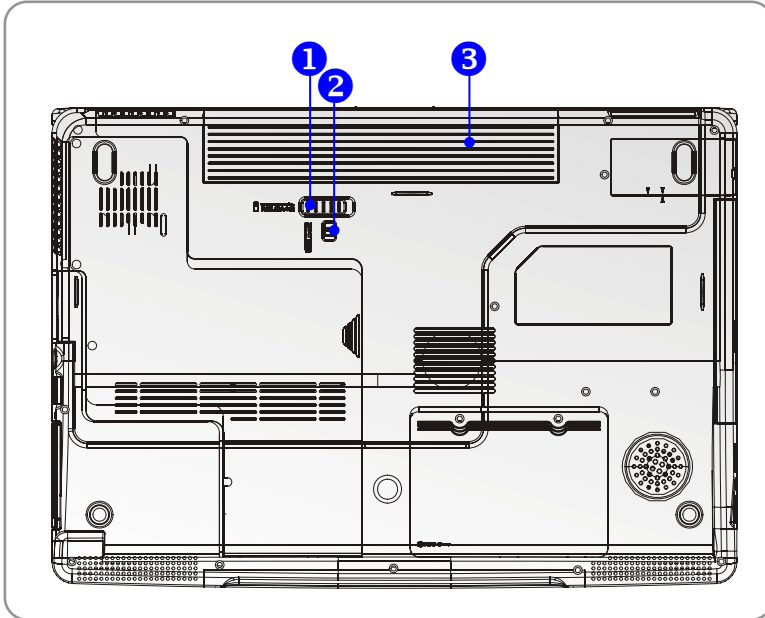

### 1. Battery Release Button

It is a bounce-back device as a preparation for releasing the battery pack. Press it with one hand and pull the battery pack carefully with the other.

### 2. Battery Lock/Unlock Button

Battery cannot be moved when the button is positioned on lock status. Once the button is pushed to unlock position, the battery is removable.

### 3. Battery Pack

Supply power to your computer when the AC adapter is not connected.



## Power Management

### AC Adapter

Please be noted that it is strongly recommended to connect the AC adapter and use the AC power while using this Notebook for the first time. When the AC adapter is connected, the battery is being charged immediately.

*NOTE that the AC adapter included in the package is approved for your Notebook; using other adapter model may damage the Notebook or other devices on the Notebook.*

#### Connecting the AC Power

1. Unpack the package to find the AC adapter and power cord.
2. Attach the power cord to the connector of the AC adapter.
3. Plug the DC end of the adapter to the Notebook, and the male end of the power cord to the electrical outlet.

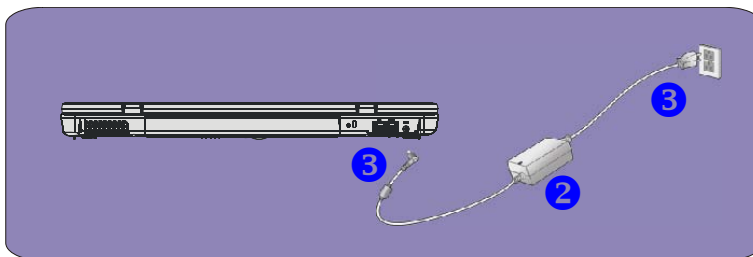

### **Disconnecting the AC Power**

When you disconnect the AC adapter, you should:

1. Unplug the power cord from the electrical outlet first.
2. Unplug the connector from the Notebook.
3. Disconnect the power cord and the connector of AC adapter.
4. When unplugging the power cord, always hold the connector part of the cord. Never pull the cord directly!

## Battery Pack

This Notebook is equipped with a high-capacity 6-cell/9-cell Li-ion Battery pack. The rechargeable Li-ion battery pack is an internal power source of the Notebook. A fully charged battery pack can supply power to the Notebook approximately up to 2.5 hours (using 6-cell battery) or up to 3.5 hours (using 9-cell battery). It depends on the way you use the Notebook.

### Releasing the Battery Pack

It's a better way to have extra battery for enough power supply, so you don't have to worry about the lack of battery power. It's recommend to buy a battery pack from your local dealer.

To remove the battery pack:

1. Make sure the computer is turned off.
2. Check the Lock/Unlock button is in unlocked status.
3. Locate the Battery Release Button on the bottom side.
4. Push the Release Button to the direction of arrow showing below the button.
5. Slide the left side of the battery pack first out of the compartment and then pull the right side of the battery pack.

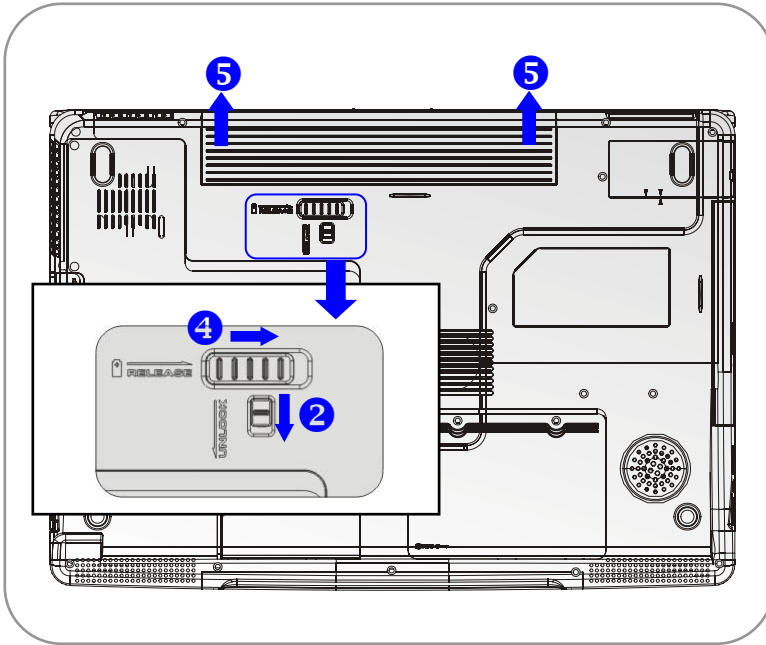

## Replacing the Battery Pack

1. Insert the right side of battery pack into the compartment.
2. Slightly slide and press the battery pack into the right place.
3. After the right side of the battery pack fitting the right track, then slightly press the left side of battery pack into the battery chamber.
4. Make sure the Lock/Unlock Button is in lock position.

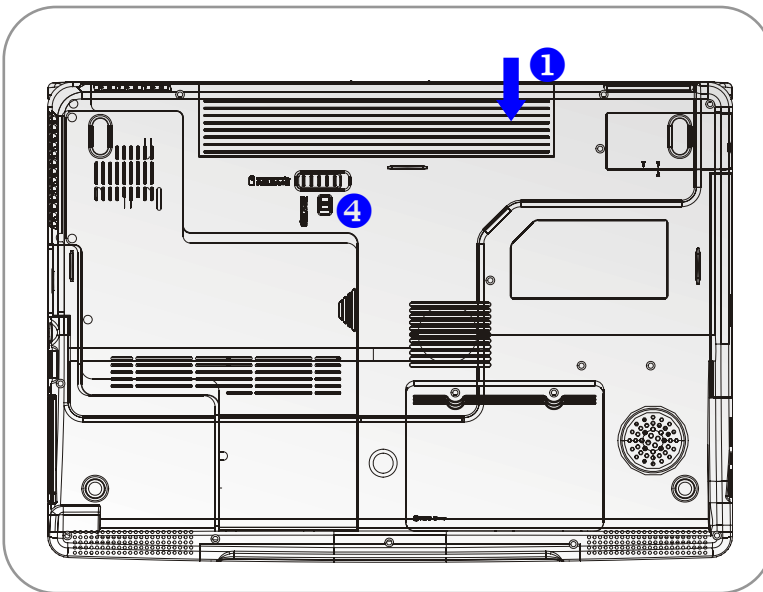

## info

### Warning

1. Do not try to disassemble THE BATTERY PACK.
2. Please follow your local laws and regulations to recycle the unused battery pack.

## Using the Battery Pack

### Battery Safety Tips

Replacing or handling the battery incorrectly may present a risk of fire or explosion, which could cause serious injury.

- ◆ Only replace the main battery pack with the same or equivalent type of battery.
- ◆ Do not disassemble, short-circuit or incinerate batteries or store them to temperatures above +60° C (+140° F).
- ◆ Do not temper with batteries. Keep them away from children.
- ◆ Do not use rusty or damaged batteries.
- ◆ Dispose of batteries according to local regulations. Check with your local solid waste officials for details about recycling options or for proper disposal in your area.

### Conserving Battery Power

Efficient battery power is critical to maintain a normal operation. If the battery power is not managed well, the saved data and customized settings may be lost.

Follow these tips to help optimizing battery life and avoid a sudden power loss.

- ◆ Suspend system operation if the system will be idle for a while or shorten the Suspend Timer's time period.
- ◆ Turn off the system if you won't be using it for a period of time.
- ◆ Disable unneeded settings or remove idle peripherals to conserve power.
- ◆ Connect an AC adapter to the system whenever possible.

## **Charging the Battery Pack Properly**

Your notebook computer features a powerful, rechargeable Li-Ion battery pack. Normally, a fully charged battery delivers approx. 2 to 3 hours of battery operation for your notebook. It is very important that you enable the Power Management features under Windows XP for careful management of power consumption. The endurance will vary depending on the different notebook configurations as well as work habits. A very bright display, lots of hard disk access using the DVD drive as well as an extensive use of the WLAN adapter will increase power consumption and therefore reduce battery endurance.

1. To charge the battery, connect the power adapter to the notebook and to a wall outlet.

During the charging process, the battery indicator (LED) located next to the status indicators (LEDs) will light up. If the notebook is turned off, an empty battery will take approx. 3 hours to become fully charged. The charging time will be longer if the notebook is turned on and being used. It is normal that the battery becomes warm during the charging process.

2. The battery will develop its full capacity after completing 20 charging and discharging cycles without performing any quick charging.

3. In order to maintain its full capacity, it is recommended that you fully discharge the battery from time to time. To do so, disconnect the power adapter and keep

your notebook turned on until it automatically toggles to the Standby mode. Then reconnect the power adapter in order to recharge the battery.

**4.** As a rule the battery capacity will reduce to approx. 85% after performing 500 charging cycles.

**5.** Never leave the battery unused for a long period of time. All batteries are subject to self-discharge. Storing the battery for a long time may cause a low discharge status that could damage the battery. Make sure that you charge the battery from time to time (approx. every 4 weeks).

**6.** While charging, never exposure the battery to high temperatures (higher than 45 °C or 113 °F).



## Basic Operations

If you are a beginner to the Notebook, please read the following tips to make yourself safe and comfortable during the operations.

### Safety and Comfort Tips

The Notebook is a portable platform that allows you to work anywhere. However, choosing a good workspace is important if you have to work with your Notebook for long periods of time.

- ◆ Your work area should have enough illumination.
- ◆ Choose the proper desk and chair and adjust their height to fit your posture when operating.
- ◆ When sitting on the chair and adjust the chair's back (if available) to support your back comfortably.
- ◆ Place your feet flat and naturally on the floor, so that your knees and elbows have the proper position (about 90-degree) when operating.
- ◆ Put your hands on the desk naturally to support your wrists.
- ◆ Adjust the angle/position of the LCD panel, so that you can have the optimal view.
- ◆ Avoid using your Notebook in the space where may cause your discomfort (such as on the bed).
- ◆ The Notebook is an electrical device, please treat it with great care to avoid personal injury.

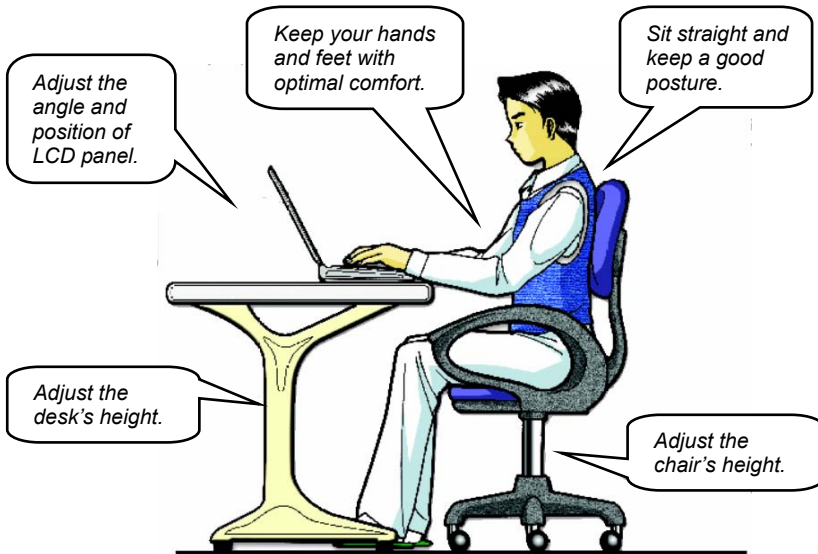

## Have a Good Work Habit

Have a good work habit is important if you have to work with your Notebook for long periods of time; otherwise, it may cause discomfort or injury to you. Please keep the following tips in mind when operating.

- Change your posture frequently.
- Stretch and exercise you body regularly.
- Remember to take breaks after working for a period of time.

## Knowing the Keyboard

The Notebook's keyboard provides all the functions of a full-sized 103-key keyboard and an additional [Fn] key for specific functions on the Notebook.

The keyboard can be divided into four categories: **Typewriter keys**, **Cursor keys**, **Numeric keys** and **Function keys**.

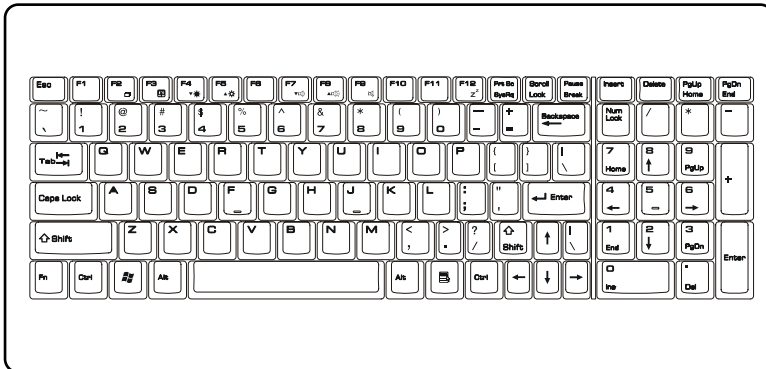

## Typewriter Keys

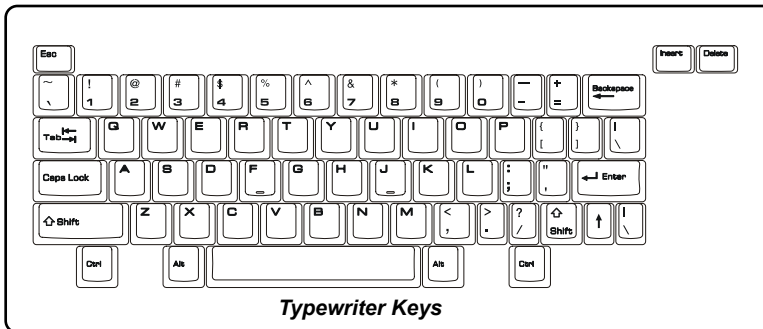

The function of these Typewriter keys is the major function of the keyboard, which is similar to the keys on a typewriter. It also provides several keys for special purposes, such as the [Ctrl], [Alt] and [Esc] key.







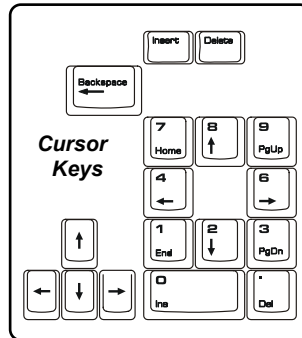

When the lock keys are pressed, the corresponding LEDs will light up to indicate their status:

- **Num Lock:** Press and hold the [Fn] key and press this key to toggle the Num Lock on and off. When this function is activated, you can use the numeric keys that are embedded in the typewriter keys.
- **Caps Lock:** Press this key to toggle the Caps Lock on and off. When this function is activated, the letters you type are kept in uppercase.
- **Scroll Lock:** Press and hold the [Fn] key and press this key to toggle the Scroll Lock on and off. This function is defined by individual programs, and it is usually used under DOS.



### Cursor Keys

The keyboard provides four cursor (arrow) keys and [Home], [PgUp], [PgDn], [End] keys at the lower right corner, which are used to control the cursor movement.



	Move the cursor left for one space.
	Move the cursor right for one space.
	Move the cursor up for one line.
	Move the cursor down for one line.
	Move to the previous page.
	Move to the next page.
	Move to the beginning of the line (or document).
	Move to the end of the line (or document).

The Backspace key, [Ins] and [Del] keys at upper right corner are use for editing purpose.

	<p>This key is used to switch the typing mode between “insert” and “overtyp” modes.</p>
	<p>Press this key to delete one character to the right of the cursor and move the following text left for one space.</p>
	<p>Press this key to delete one character to the left of the cursor and move the following text left for one space.</p>

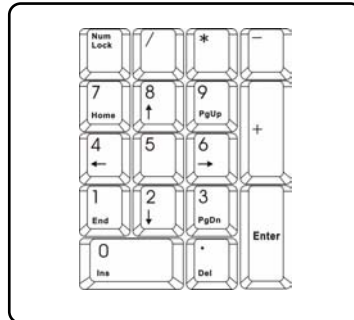

### **Numeric Keys**

The keyboard provides a set of numeric keypad, which is embedded in the typewriter keys. When the Num Lock is activated, you can use these numeric keys to enter numbers and calculations.



## Function Keys

### ■ Windows Keys

You can find the Windows Logo key () and one Application Logo key () on the keyboard, which are used to perform Windows-specific functions, such as opening the Start menu and launching the shortcut menu. For more information of the two keys, please refer to your Windows manual or online help.

### ■ [Fn] Key

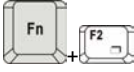
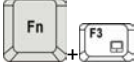
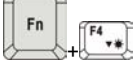
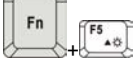
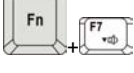
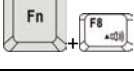
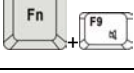
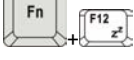
	Switch the display output mode between the LCD, external monitor and Both.
	Disable/enable Touchpad.
	Decrease the LCD brightness.
	Increase the LCD brightness.
	Decrease the built-in speaker's volume.
	Increase the built-in speaker's volume.
	Disable the Notebook's audio function.
	Force the Notebook into suspend mode (depending on the system configuration).

## Knowing the Touchpad

The touchpad integrated in your Notebook is a pointing device that is compatible with standard mouse, allowing you to control the Notebook by pointing the location of the cursor on the screen and making selection with its two buttons.

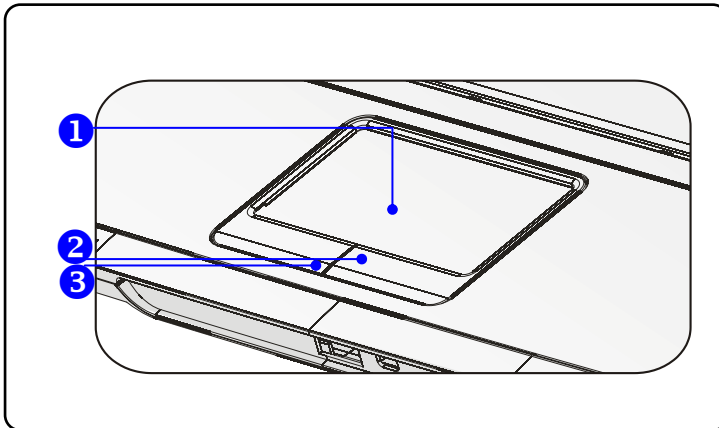

### 1. Cursor Movement Area

This pressure-sensitive area of the touchpad, allows you to place your finger on it and control the cursor on the screen by moving your finger.

### 2. Right Button

Acts as the mouse's right button.

### 3. Left Button

Acts as the mouse's left button.



## Using the Touchpad

Read the following description to learn how to use the touchpad:

### ■ **Positioning and Moving**

Place your finger on the touchpad (usually using the forefinger), and the rectangular pad will act as a miniature duplicate of your display. When you move your fingertip across the pad, the cursor on the screen will move simultaneously in the same direction. When your finger reaches the edge of the pad, lift your finger and replace it on a proper location of the touchpad.

### ■ **Point and Click**

When you have moved and placed the cursor over an icon, a menu item or a command that you want to execute, simply tap slightly on the touchpad or press the left button to select. This procedure, called as point and click is the basics of operating your Notebook. Unlike the traditional pointing device such as the mouse, the whole touchpad can act as a left button, so that your each tap on the touchpad is equivalent to pressing the left button. Tapping twice more rapidly on the touchpad is to execute a double-click.

### ■ **Drag and Drop**

You can move files or objects in your Notebook by using drag-and-drop. To do so, place the cursor on the desired item and slightly tap twice on the touchpad, and then keep your fingertip in contact with the touchpad on the second tap. Now, you can drag the selected item to the desired location by moving your finger on the touchpad, and then lift your finger from the touchpad to drop the item into place. Alternately, you can press and hold the left button when you select an item, and then move your finger to the

desired location; finally, release the left button to finish the drag-and-drop operation.

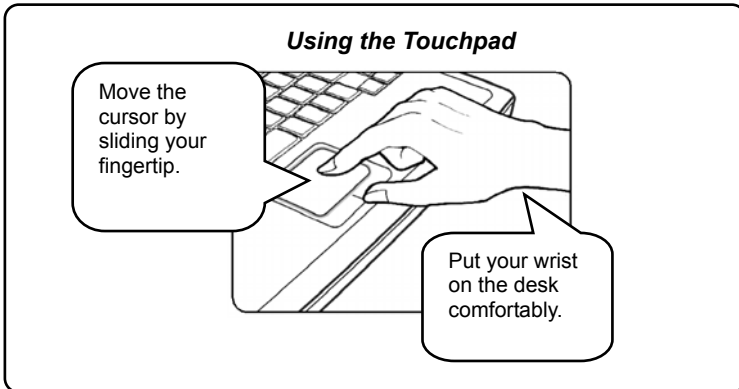

## ■ Configuring the Touchpad

You can customize the pointing device to meet your personal needs. For example, if you are a left-hand user, you may want to swap the functions of the two buttons. In addition, you can change the size, shape, moving speed and other advanced features of the cursor on the screen.

To configure the touchpad, you can use the standard Microsoft or IBM PS/2 driver in your Windows operating system. The **Mouse Properties** in **Control Panel** allows you to change the configuration.

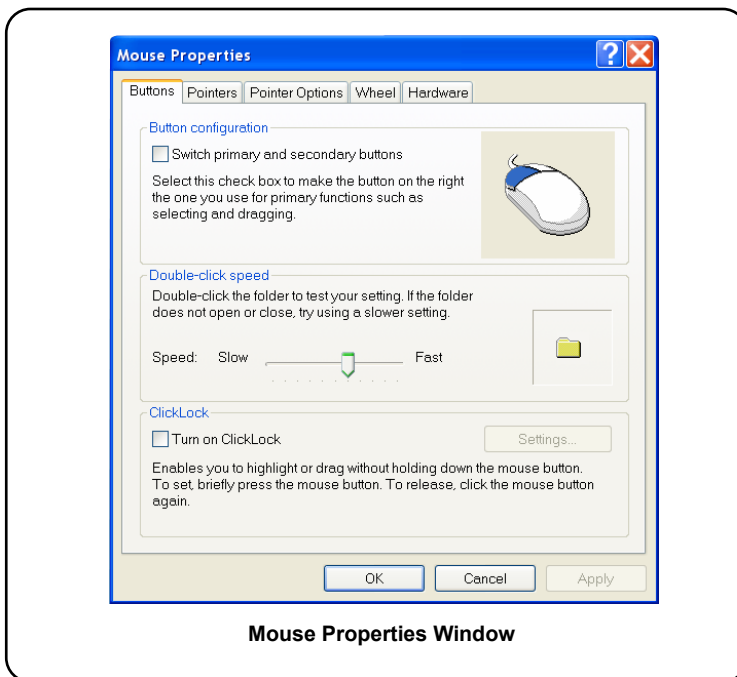

## About Hard Disk Drive

Your Notebook is equipped with a 2.5-inch IDE (Integrated Drive Electronics) hard disk drive. The hard disk drive is a storage device with much higher speed and larger capacity than other storage devices, such as the floppy disk drive and optical storage devices. Therefore, it is usually used to install the operating system and software applications.



1. To avoid unexpected data loss in your system, please backup your critical files regularly.
2. Do not turn off the Notebook when the Hard Disk In-use LED is on.
3. Do not remove or install the hard disk drive when the Notebook is turned on. The replacement of hard disk drive should be done by an authorized retailer or service representative.

## Using the Optical Disc Drive

Your Notebook is equipped with an optical storage device, which is known as the DVD Combo and DVD Dual drive. The actual device installed in your Notebook depends on the model you purchased.

- **DVD Combo Drive:** A cost-effective solution that can work both as a DVD-ROM drive and a CD-RW drive.
- **DVD Dual Drive:** A dual format recorder, allows you to record both the -R/RW and +R/RW formats.

(Write Dual Layer function is optional.)



1. The optical storage devices are classified as a Class 1 Laser products. Use of controls or adjustments or performance of procedures other than those specified here in may result in hazardous radiation exposure.
2. Do not touch the lens inside the drive.

### **Inserting the CD**

The following instruction describes the general procedure when operating the optical storage device, including the optical disc drive.

1. Confirm that the Notebook is turned on.
2. Press the Eject Button on the drive's panel and the CD tray will slide out partially. Then, gently pull the tray out until fully extended.
3. Place your CD in the tray with its label facing up. Slightly press the center of the CD to secure it into place.
4. Push the tray back into the drive.

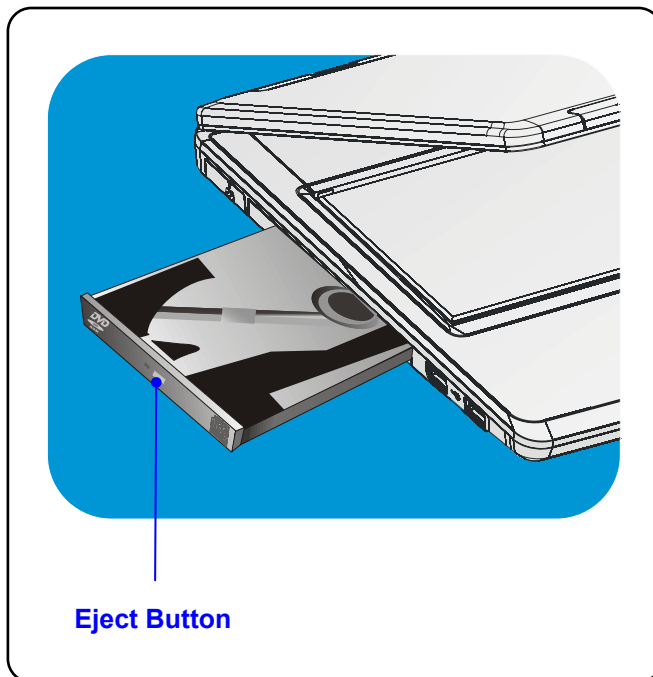

### Removing the CD

1. Press the Eject Button on the drive's panel and the CD tray will slide out partially. Then, gently pull the tray out until fully extended.
2. Hold the CD by its edge with your fingers and lift it up from the tray.
3. Push the tray back into the drive.



1. Confirm that the CD is placed correctly and securely in the tray before closing the tray.
2. Do not leave the CD tray open.





**Preface**



**Chapter 1**      **General Introductions**

**Chapter 2**      **Getting Started**

**Chapter 3**      **Customizing this Notebook**

**Chapter 4**      **BIOS setup**

**Chapter 5**      **Troubleshooting, First Aid and FAQ**

**Chapter 6**      **Restoring the System by Using  
the System Recovery Software**

**Chapter 7**      **Mandatory Activation**

**Chapter 8**      **Safety EMC and  
Safety Regulations**

## Connecting the External Devices

The I/O (input/output) ports on the Notebook allow you to connect peripheral devices.

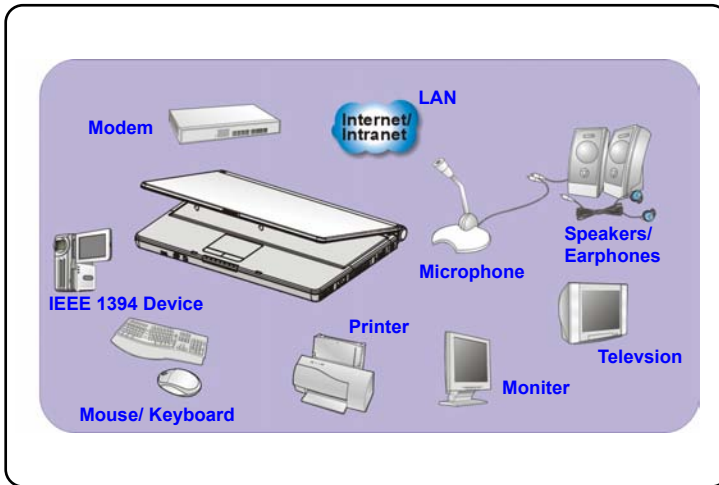

## Connecting the Peripheral Devices

### Connecting the Mouse

You can connect a mouse to your Notebook through the USB port. To connect the mouse:

1. Turn on the Notebook and install the mouse driver.
2. Connect your mouse to the Notebook.
3. The Notebook may auto detect your mouse driver and enable the mouse function. If there is no detection of you mouse you can manually enable the mouse by going to **Start Menu** → **Control Panel** → **Add Hardware** to add the new device.

### Connecting the Keyboard

You can connect a keyboard to your Notebook through the USB port. To connect the keyboard:

1. Turn on the Notebook and install the keyboard driver.
2. Connect your keyboard to the Notebook.
3. The Notebook may auto detect your keyboard driver and enable the keyboard function. If there is no detection of you keyboard you can manually enable the keyboard by going to **Start Menu** → **Control Panel** → **Add Hardware** to add the new device.

### Connecting the WebCam

You can connect a WebCam to your Notebook through the USB port. To connect the WebCam:

1. Turn on the Notebook and install the WebCam driver.
2. Connect your WebCam to the Notebook.
3. The Notebook may auto detect your WebCam driver and enable the WebCam function. If there is no detection of you WebCam you can manually enable the WebCam by going to **Start Menu → Control Panel → Add Hardware** to add the new device.

### Connecting the Printer

If your printer has a USB interface, you can then use the USB port on the Notebook to connect the printer. The following instruction describes the general procedure to connect a printer:

1. Turn off the Notebook.
2. Connect one end of the printer cable to the Notebook's USB port and the other end to the printer.
3. Connect the power cord and turn on the printer.
4. Turn on the Notebook and the system will detect a new device. Install the required driver.

For further instructions, please refer to your printer's manual.

### Connecting the External Monitor

You can connect an external monitor to your Notebook through the VGA port for a larger view with higher resolution. To connect the monitor:

1. Make sure that the Notebook is turned off.
2. Plug the monitor's D-type connector into the Notebook's VGA port.
3. Connect the monitor's power cord and turn on the monitor.
4. Turn on the Notebook and the monitor should respond by default. If not, you can switch the display mode by pressing [Fn]+[F2]. Alternately, you can change the display mode by configuring the settings in **Display Properties** of Windows operating system.

### Connecting the IEEE 1394 devices

The IEEE 1394 port of your Notebook is a next-generation serial bus that features a high-speed transfer rate and the connection of up to 63 devices, allowing you to connect many high-end peripheral devices and consumer electronic appliances, such as the DV (digital video camera). The IEEE 1394 standard interface supports "plug-and-play" technology, so that you can connect and remove the IEEE 1394 devices without turning off the Notebook.

To connect the IEEE 1394 device, simply connect the cable of the device to the IEEE 1394 port of your Notebook.

## Connecting the Communication Devices

### Using the LAN

The RJ-45 connector of the Notebook allows you to connect the LAN (local area network) devices, such as a hub, switch and gateway, to build a network connection. This built-in 10/100 Base-T LAN module supports data transfer rate up to 100Mbps.

For more instructions or detailed steps on connecting to the LAN, please ask your MIS staff or network manager for help.

### Using the Modem

The built-in 56Kbps fax/data modem allows you to use a telephone line to communicate with others or to dial-up to connect the Internet.

For more instructions or detailed steps on dialing-up through the modem, please consult your MIS staff or Internet service provider (ISP) for help.



1. *To reduce the risk of fire, use only No. 26 AWG or larger telecommunication lone cord.*
2. *You are strongly recommended to install the modem driver included in the software CD of your Notebook to take full advantage of the modem feature.*

## PC Card Installation

The PC card slot of your Notebook allows you to install comprehensive Type-II PC cards that support various functions for your necessary, including the LAN/WLAN card, modem card and memory card.

The following instruction provides you with a basic installation for the PC card, including how to install and remove it. For more information, please refer to the manual of your PC card.

### Installing the PC card

1. Locate the PC card slot on your notebook. If there is the dummy card in the slot, remove it first.
2. Insert the PC card into the slot (usually with its label facing up) and push it until it is firmly seated.

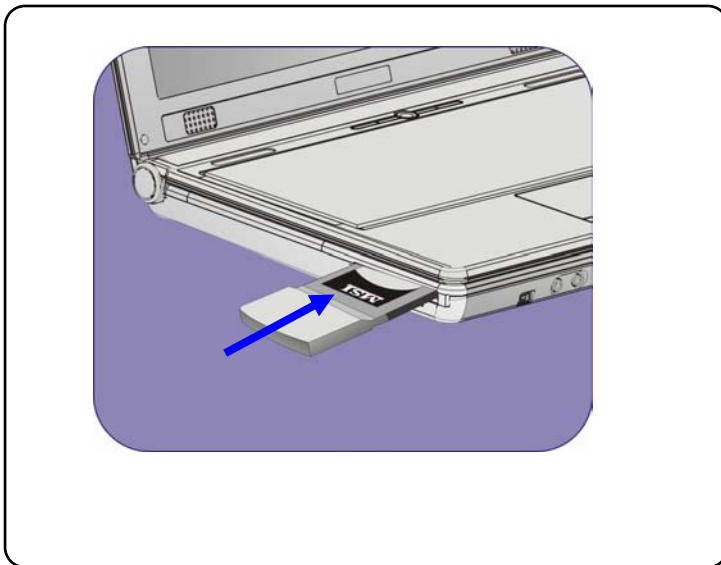

## Removing the PC card

1. Press the Eject Button to make it stretch out.
2. Push the Eject Button and the PC card will slide out. Pull it out of the slot.

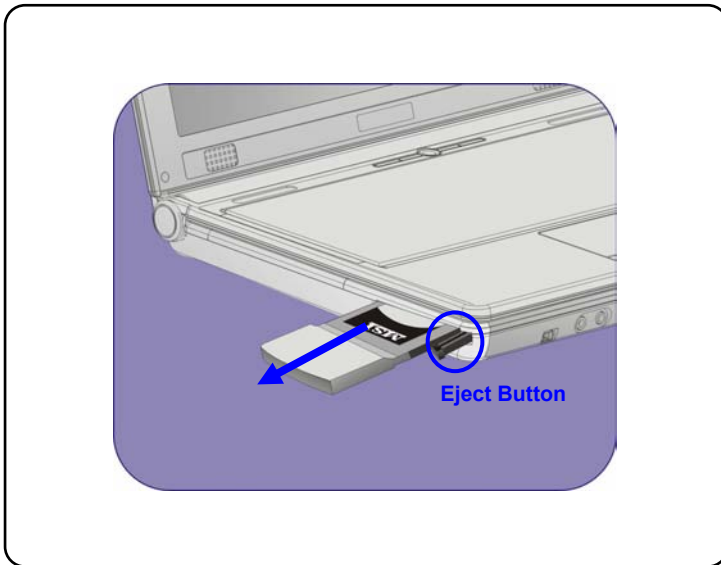

### info

1. *Do not hold the "golden finger" when installing the PC card; otherwise, it may cause interference or damage to the PC card.*
2. *Before removing the PC card, you should stop the device in Windows operating system.*



## Safely Remove Hardware

If you connect any peripheral device to your system, the **Safely Remove Hardware** icon (  ) will appear on the taskbar. Double-click the icon to bring up the Safely Remove Hardware dialog box. You can see all connected peripheral devices here. If you want to remove any of the devices, move the cursor to the device and click **Stop**.

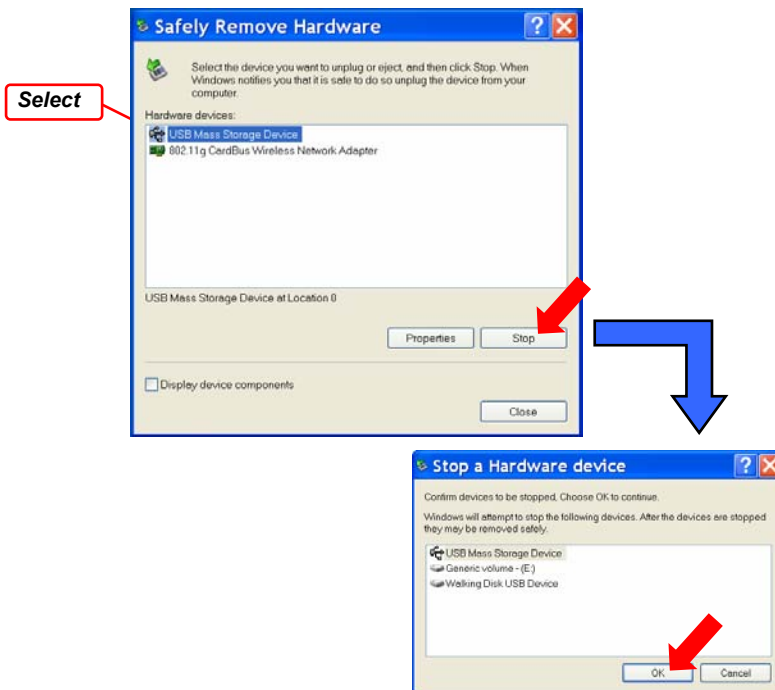



**Preface**



**Chapter 1**      **General Introductions**

**Chapter 2**      **Getting Started**

**Chapter 3**      **Customizing this Notebook**

**Chapter 4**      **BIOS setup**

**Chapter 5**      **Troubleshooting, First Aid and FAQ**

**Chapter 6**      **Restoring the System by Using  
the System Recovery Software**

**Chapter 7**      **Mandatory Activation**

**Chapter 8**      **Safety EMC and  
Safety Regulations**

## About BIOS Setup

### When to Use BIOS Setup?

You may need to run the BIOS Setup when:

- ◆ An error message appears on the screen during the system booting up and requests you to run SETUP.
- ◆ You want to change the default settings for customized features.
- ◆ You want to reload the default BIOS settings.

### How to Run BIOS Setup?

To run the BIOS Setup Utility, turn on the Notebook and press the [Del] key during the POST procedure.

If the message disappears before you respond and you still wish to enter Setup, restart the system by turning it OFF and ON, or simultaneously pressing [Ctrl]+[Alt]+[Delete] keys to restart.











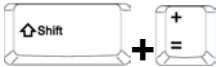

#### info

The screen snaps and setting options in this chapter are for your references only. The actual setting screens and options on your Notebook may be different because of BIOS update.

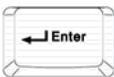
## Control Keys

You can use only the keyboard to control the cursor in the BIOS Setup Utility.

	Press left arrow to select one menu title.
	Press right arrow to select one menu title.
	Press up arrow to select one item under the menu title.
	Press down arrow to select one item under the menu title.
	Increase the setting value or make changes.
	Decrease the setting value or make changes.
	<ol style="list-style-type: none"> <li>1) Open the selected item to change setting options.</li> <li>2) Bring up a sub-menu when available.</li> </ol>
	In some items, press this key to change setting field.
	Bring up help screen providing the information of control keys.
	<ol style="list-style-type: none"> <li>1) Exit the BIOS Setup Utility.</li> <li>2) Return to the previous screen in a sub-menu.</li> </ol>

## BIOS Setup Menu

Once you enter the BIOS Setup Utility, the Main menu will appear on the screen.

The Main menu displays the system information, including the basic configuration.

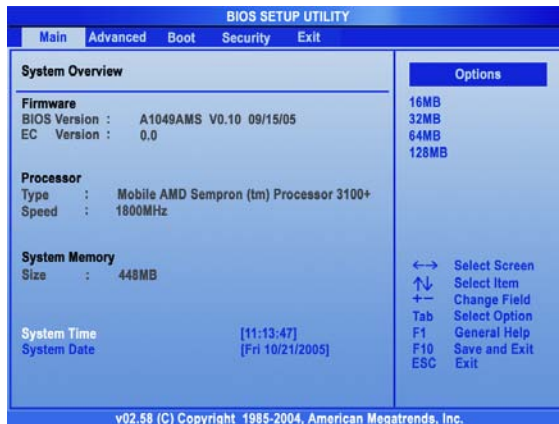

### Main menu

Show System Overview information about BIOS version, CPU features, Memory size and setting of System Time and Date.

### Advanced menu

Configure IDE and USB settings.

### Boot menu

Set up Boot Type and Boot Sequence.

### Security menu

Install or clear Supervisor's and User's Password settings.

### Exit menu

Choose decided status before leaving the BIOS menu.

## Main menu

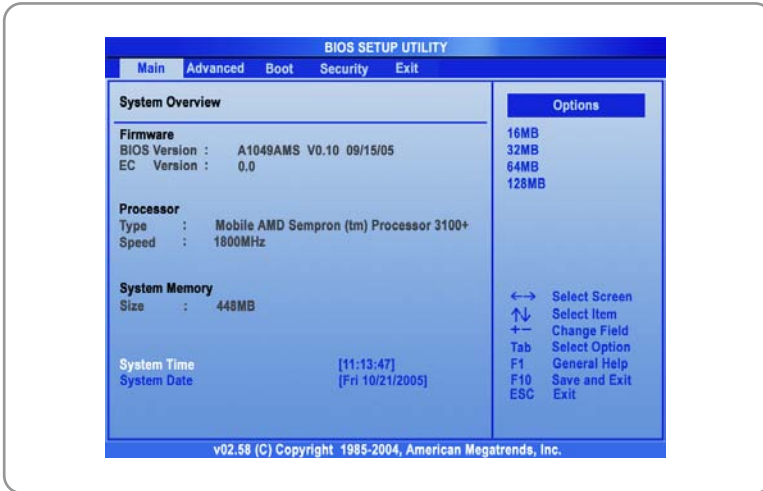

### System Overview

System Overview will show you BIOS version and other information about its build date and update notes. Following is CPU's information about its Type and Speed.

#### **System Time**

This item allows you to set the system time. The system clock will go on no matter you shut down the PC or get into sleep mode. The set format is [hour:minute:second].

**System Date**

This item allows you to set the system date. The date format is [day:month:date:year].

**Day** Day of the week, from Sun to Sat, which is determined by BIOS (read-only).

**Month** The month from 01 (January) to 12 (December).

**Date** The date from 01 to 31.

**Year** The year can be adjusted by users.



## Advanced menu

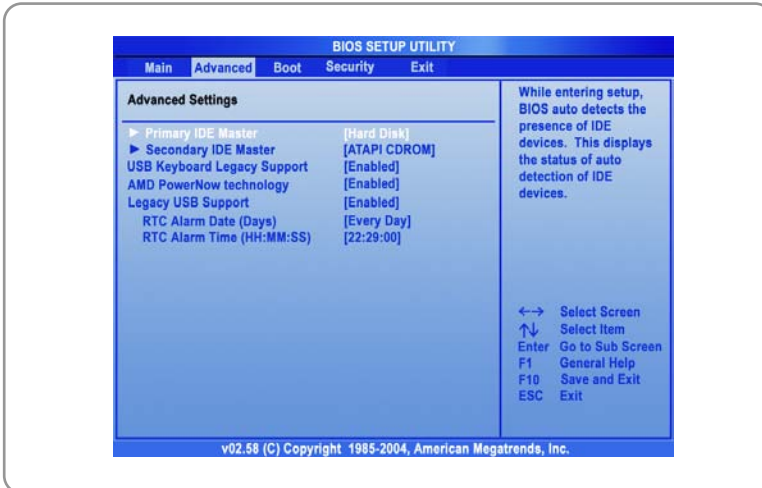

### Advanced Settings

#### Primary/Secondary IDE Master

The two items display the types of the primary/secondary master IDE devices installed in the Notebook. Press [Enter] to bring up a window showing the detailed information of the device, including the device name, vendor, LBA mode, PIO mode and more.

#### AMD PowerNow technology

This item allows you to enable or disable AMD PowerNow technology. When set to Enabled, the system always operates in a conserve power mode. If you want optimize the processor, set this item to Disabled, so that the processor's speed will vary depending on the use of your operating system and applications. Default setting is set to **Enabled**.

### Legacy USB Support

If you want to use USB device, like mouse, keyboard, portable disk, in DOS system or boot your system by USB device, you should enable this function by selecting **Enabled**.

## Boot menu

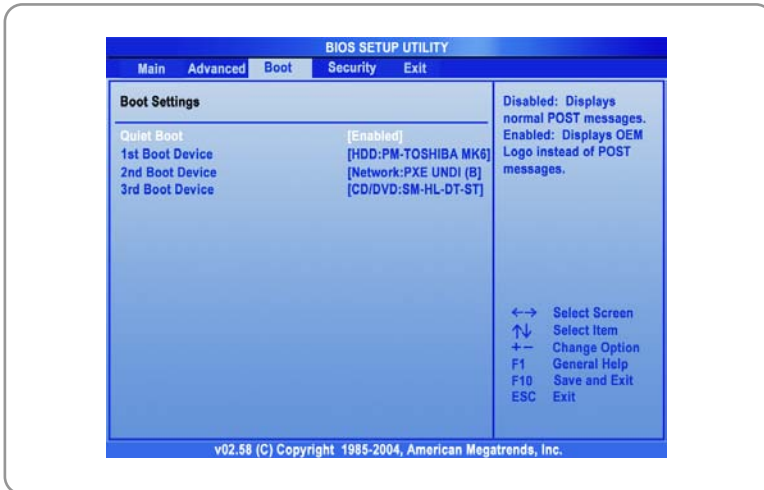

### Quiet Boot

This item enables you to show the vendor logo on the boot-up screen.

Settings options: **Disabled** and **Enabled**. The default setting is

**Enabled**.

### 1st, 2nd and 3rd Boot Device

The three items allow you to set the sequence of boot devices where BIOS attempts to load the disk operating system.

## Security menu

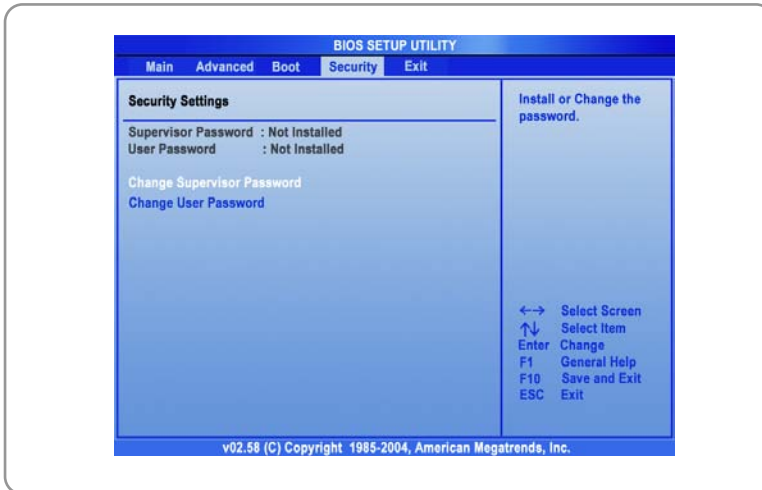

### Security Settings

#### Change Supervisor/User Password

When you select the function, a message box will appear on the screen as below:

**Enter New Password**

Type the password *you* want, up to six characters in length and press [Enter]. The password typed now will replace any previously set password from CMOS memory. You may also press [ESC] to abort the selection and not enter a password.

When the Supervisor Password is set, the new item **User Access Level** and **Password Check** will be added in the menu. You can make further settings of access right in the **User Access Level** item. Setting options: **No Access, View Only, Limited** and **Full Access**. The Password Check item is used to specify the type of BIOS password protection that is implemented. Settings are described below:

<b>Setup</b>	The password prompt appears only when end users try to run Setup.
<b>Always</b>	A password prompt appears every time when the Notebook is powered on or when end users try to run Setup.

To clear a set password, just press **[Enter]** when you are prompted to enter the password. A message box will show up confirming the password will be disabled. Once the password is disabled, the system will boot and you can enter Setup without entering any password.



#### About Supervisor Password and User Password

Supervisor Password allows the user to enter and change the settings of the setup menu; User Password only allows the user to enter the setup menu, but do not have the right to make changes.

## Exit menu

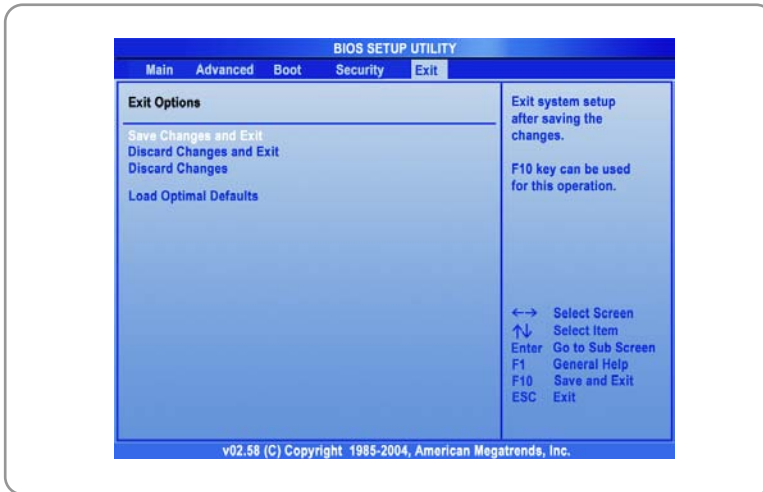

### **Save Changes and Exit**

Save the changes you have made and exit the utility.

### **Discard Changes and Exit**

Exit the utility without saving the changes you have made.

### **Discard Changes**

Abandon your changes and reload the previous configuration before running the utility.

### **Load Optimal Defaults**

Select this item to load the default settings for optimal system performance.

**Preface**



**Chapter 1**      **General Introductions**

**Chapter 2**      **Getting Started**

**Chapter 3**      **Customizing this Notebook**

**Chapter 4**      **BIOS setup**

**Chapter 5**      **Troubleshooting, First Aid and FAQ**

**Chapter 6**      **Restoring the System by Using  
the System Recovery Software**

**Chapter 7**      **Mandatory Activation**

**Chapter 8**      **Safety EMC and  
Safety Regulations**

## Troubleshooting, First Aid and FAQ

This notebook computer is a carefully tested, high-quality computer system offering the latest technology. However, problems and malfunction can never be totally avoided. In order to help you restore a fully-functional system we have collected together some detailed information about identifying and resolving the most common problems. If you have any problem, proceed as follows:

- Read the "Troubleshooting" section.
- Try to find the solution to your problem in the Chapter "FAQ".

### NOTE

You'll find the latest FAQ on your desktop under *Manufacturer Information* and also on the Internet.

Go to <http://www.service.targa.co.uk/> to search for the latest FAQ and drivers.

- Read the corresponding chapter in this manual.
- Make use of the Windows System Recovery.
- If the notebook does not boot or there are errors during the booting up process, use the Recovery Software found on the EasyInstall CD. This software will help you restore the Windows boot and system files, and also reset your notebook to the factory default configuration if necessary.
- Call our hotline.
- If none of the above has helped you solve the problem, you can use our Pickup Service.



## Troubleshooting

If your notebook hangs while running or booting this can be due to a recently installed software. This can be solved as follows:

- Power your notebook on. First of all you'll see the usual BIOS messages. As soon as they have finished, press the [F8] key. This will display the Windows XP boot menu. Select the *Safe Mode* command. Windows will now boot in a special "emergency mode".
- Click *Start/All Programs/Accessories/System Tools/System Restore* to restore it to an earlier time when it worked. If this does not succeed, please also try all the other restore options.
- Uninstall the recently installed software via the *Add or Remove Programs* option from the Control Panel (this also works in Safe Mode).
- Start your notebook with the Windows XP Home Edition CD inserted into the drive and hold any letter key (e.g. [H]) until the Windows Setup is launched. Wait until all files have been loaded. In the Windows Welcome screen, press [Enter], confirm the End User License Agreement by pressing [F8] and press [R] to repair an installation. (You only need to reinstall the drivers from the supplied EasyInstall CD once Windows has been repaired.)
- Contact the manufacturer of the third-party software.

If you do not hear any sound, there are several possible reasons for hardware or software malfunction. In order to locate them better, proceed as follows:

- Make sure that the sound card driver has been installed and that you have selected the sound card as default audio device. To do so, open the Control Panel and double-click on *Sounds and Audio Devices*, click the *Audio* tab and check that Realtek *Audio* is selected as the default recording and playback device.
- For the standard playback device, click the *Volume* button and make sure that there is no check mark on any *Mute* option. Drag all the volume rulers to a medium volume level.
- Re-install the sound driver from the EasyInstall CD.
- Contact our Hotline.

If you cannot connect to the Internet via a modem, there are several possible reasons. Follow these steps to locate the problem:

- Uninstall the modem by opening the Device Manager found in *Control Panel/System/Hardware*. Click the plus sign next to *Modems* and right-click on the modem to choose the *Uninstall* command. The modem will be removed from the list. Now you can reinstall it automatically from the Device Manager by clicking on the *Action/Scan for hardware changes*.
- You can also perform a diagnostics from the Device Manager. Double-click on the modem, open the *Diagnostics* tab and click the *Query Modem* button. The list that pops up should contain a first entry *Succeeded* for a modem that

is working properly.

- Try a different modem cable.
- Make sure that the modem cable has been properly inserted into the modem port.
- Try a different telephone wall socket (easy when using a notebook).
- Try connecting to a different ISP to get Internet access.
- Establish a test connection to a normal telephone number (e.g. your mobile phone) by clicking *Start/All Programs/Accessories/Communications/HyperTerminal*.

## FAQ – Frequently Asked Questions

### Where Can I Find Spare Parts and Accessories?

Targa offers a wide range of spare parts and accessories for your PC.

+49 2921 / 99-3030 only English

### Information About Drivers, FAQs and Manual

In order to have all components of your Targa computer optimally tuned, you should regularly install the latest drivers. You can download them free from the Targa Service site on the Internet. There you'll also find additional FAQs plus this manual as a PDF document for opening in Adobe Reader. Adobe Reader offers a comfortable search function that you can access via *Edit/Search*, so that you can easily find the desired information and help texts. You'll find the Targa Service portal on the Internet at: <http://www.service.targa.co.uk>

**Java applets do not execute.**

Solution: Download the current version of Java Virtual Machine from [java.sun.com](http://java.sun.com).

### **Why does My Computer Show a Smaller Hard Disk Size than the Advertised Size, e.g. 93GB Instead of the Advertised 100GB?**

Solution: The reason is the different units used for calculating this value. All manufacturer documents use units referring to base 10 digits. Therefore, 100 GB correspond to 100 billion bytes (this is a 100 followed by 9 zeros). However, the computer calculates using units based on 1024. 1 GB is equal to  $1024 * 1024 * 1024$  bytes = 1 073 741 824 bytes. Thus, for the computer 1 GB is a little more than 1 billion bytes. The conversion of the (decimal) 100 GB is: (100 billion) divided by (1 073 741 824) = approx. 93 GB in units of 1024 for the computer.

### **How can I determine the exact capacity of the hard disk?**

Solution: Open the Control Panel, followed by the *Administrative Tools* folder. All system programs of this folder are displayed. Open *Computer Management*. Computer Management is a general program that includes an area with the name *Storage*. Click on the + symbol in front of this area and select the suboption *Disk Management*. On the right of the window, all the existing data media are displayed. Disk 0 represents the system hard disk. The list also displays the total size and the partitions on each medium, along with the size of each partition.

Please note: currently there is more than one partition because of the Recovery and Driver partitions. These partitions total the following size of the hard disk.

**How Can I Enable/Disable the Autorun of CD-ROMs in Windows XP?**

Solution: Click *Start/Run* and enter "regedit". Search for the key *HKEY\_LOCAL\_MACHINE\System\CurrentControlSet \Services\Cdrom* and then the entry *Autorun*. Double-click on the entry to edit the value: 1 = enabled 0 = disabled. After changing this value you must restart your computer.

**The e-mail hotkey always launches Microsoft Outlook, but I want to use a different mail program. Is this possible?**

Solution: Yes. In Control Panel, select the *Internet options* and then select the *Programs* tab. Under *E-Mail*, select the program you want to launch by pressing the hotkey.

**The Internet browser hotkey always launches Microsoft Internet Explorer, but I want to use a different browser. Is this possible?**

Solution: Yes. Click on *Start/All Programs/Program Access and Defaults*. Select *User-defined*. Next, click the down arrow. Here you can select a different browser to become your default browser. As an alternative, during the installation of the browser there should be an option to select whether to use it as your default browser.

### **Are you receiving undesired messages (spam) via Windows Messaging Service?**

This is a new form of "Internet spam". The Windows Messaging Service normally used for sending messages in a local network is misused to spread undesired or sometimes dangerous publicity mail to Internet users. In order to block these messages under Windows XP proceed as follows:

Click the Start button in the lower-left corner.

Next click *Control Panel*, then on *Performance and Maintenance*.

In Control Panel, click on *Administrative Tools*.

Double-click on *Services*.

In the list of services, select *Messaging Service*.

Double-click on it.

Under *Startup Type* select *Stop*.

Under *Service Status*, click *Stop*.

Next click *Apply* and then *OK*.

The service has been stopped, you will not receive any further messages.

### **How do I clean my notebook TFT display?**

Solution: To clean a TFT display you can use normal brand glass detergent. However, be careful that you don't apply too much detergent and that the liquid enters the display. Use a dry cotton cloth to dry the unit and avoid scratching the surface. It's best to use cleaning sets made especially for notebooks and TFT displays.

**Pixel errors on LCDs (notebook computers + monitors)**

Active Matrix LCDs (TFT) with a resolution of 1440 x 900 pixels (XGA) rendered by three sub-pixels each (red, green, blue), a total of almost 3,9 million control transistors are used. Due to this high amount of transistors and the corresponding complex manufacturing process, in some cases faulty or the wrong driving of pixels and/or sub-pixels can occur. In the past there have been different attempts to define the number of permitted pixel errors. Normally, these were very complicated and completely different from manufacturer to manufacturer. Therefore, for manufacturing and guarantee repairs, Targa follows the strict and transparent definition of the ISO 13406-2, Class II standard that will be summarized in the following. Among others, ISO Standard 13406-2 defines universal specifications regarding pixel errors. The pixel errors are categorized into four error classes and three error types. And each pixel is composed of three sub-pixels with one primary color (red, green, blue) each.



Types of pixel errors

Type 1: pixel always lights (bright, white dot)

Type 2: pixel never lights (dark, black dot)

Type 3: abnormal or defective sub-pixel of the colors red, green or blue (lighting continuously, not lighting or blinking)

**Classes of pixel errors**

<b>I</b>	0	0	0
<b>II</b>	<b>3</b>	<b>3</b>	<b>7</b>
<b>III</b>	5	15	50
<b>IV</b>	50	150	500

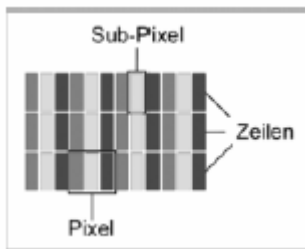

The number of errors for the above mentioned types in each error class refers to one million pixels and must be converted according to the physical display resolution. For example, for Active Matrix LCDs (TFT) with a resolution of 1440 x 900 pixels (WXGA) rendered by three sub-pixels each (red, green, blue), a total of almost 3,9 million control transistors are used. for example, consider a 17-inch WXGA+ display with 1440 horizontal and 900 vertical dots (pixels). This is

1,296,000 pixels in total. Referring this figure to 1 million pixels, a factor of approx. 1.29 is obtained. Therefore, error class II permits two errors of type 1 or type 2 and five errors of type 3.

Error class 1 only applies for special applications (e.g. medical) and implies higher costs. Error class II has become a standard for quality-orientated manufacturers with very good displays.

### **BIOS updates for your notebook**

Only use official BIOS versions from our service site on the Internet. Never install any third-party or modified BIOS versions as this can void the warranty. Start downloading the proper BIOS Update from our service site <http://www.service.targa.co.uk>. You can find the proper update by entering the serial number or searching by model. Only use the BIOS that has been approved for your device. Open the Downloads tab and download the ZIP file containing the latest BIOS version. Extract the ZIP file and follow the instructions of the supplied readme.txt file.

**Preface**



**Chapter 1**      **General Introductions**

**Chapter 2**      **Getting Started**

**Chapter 3**      **Customizing this Notebook**

**Chapter 4**      **BIOS setup**

**Chapter 5**      **Troubleshooting, First Aid and FAQ**

**Chapter 6**      **Restoring the System by Using  
the System Recovery Software**

**Chapter 7**      **Mandatory Activation**

**Chapter 8**      **Safety EMC and  
Safety Regulations**

## Restoring the System by Using the System Recovery Software

The EasyInstall CD/DVD supplied with your Targa PC contains a completely new Recovery software that lets you restore your PC gradually into a normal operating status. It offers four options:

- ***Restore Boot Files Only***
- ***Restore System Files***
- ***Restore All Files (Leaves User Files Unchanged)***
- ***Complete Restore (All Files will be Deleted)***

If your PC does not boot or only boots giving trouble, insert the EasyInstall DVD-ROM into your CD/DVD drive and restart your computer.

1. A message warning of a possible loss of data will appear. Click the button **Run program**.



2. In the next step you can choose between the four options mentioned above.

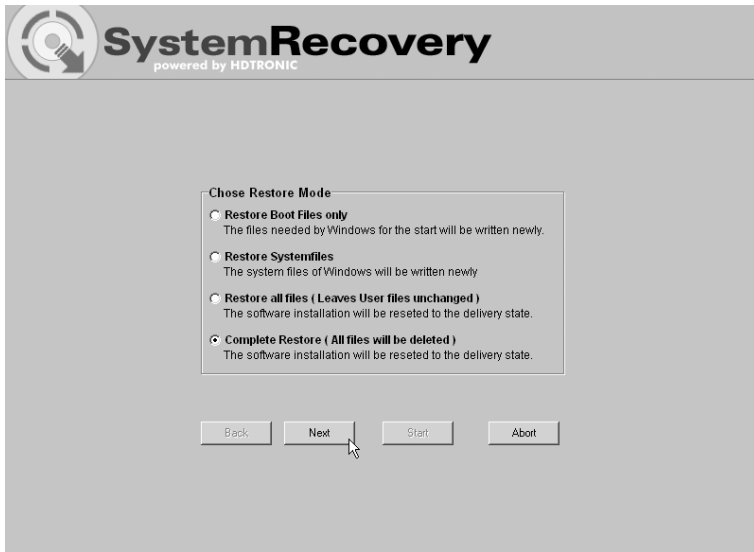

3. If you have trouble starting Windows, first try the option **Restore Boot Files Only**.

4. If you have problems with Windows system files that cannot be solved after executing the Windows System Restore, try the second option **Restore System Files**.

5. If the computer still does not start after applying these procedures, try the third option **Restore All Files (Leaves User Files Unchanged)**. Any user files will be kept as long as they have been saved into the pre-defined user folders.

6. Only if this option also fails should you select the last item **Complete Restore (All Files will be Deleted)**. Please note that this procedure will completely erase any data from your PC. Use this option to restore the factory-default software configuration.

**Important!**

Please remember that launching this process will restore the factory default configuration of your computer. This will erase any data from your hard disk (under Windows labeled drive C:). If you don't want this, exit the Recovery software and backup your personal data first (e.g. on a CD-ROM or on the second partition (Install) of your hard disk).

7. Launch the recovery process by clicking the **Start** button.



8. Click the **OK** button to confirm the warning message in the next window.

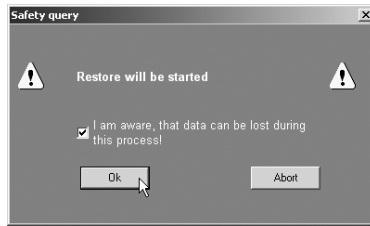

9. The system recovery process starts. This process may take a while. You can monitor the completion status of the recovery in the progress bar.

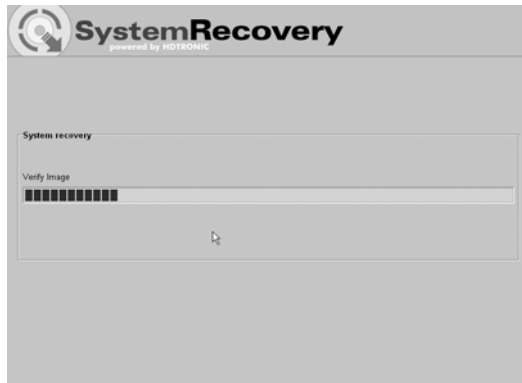

**Important!**

You must never turn off your computer while the recovery process is running. You must not interrupt the recovery process!



10. After the recovery has finished click **Restart Computer** to restart your computer.





**Preface**



**Chapter 1**      **General Introductions**

**Chapter 2**      **Getting Started**

**Chapter 3**      **Customizing this Notebook**

**Chapter 4**      **BIOS setup**

**Chapter 5**      **Troubleshooting, First Aid and FAQ**

**Chapter 6**      **Restoring the System by Using  
the System Recovery Software**

**Chapter 7**      **Mandatory Activation**

**Chapter 8**      **Safety EMC and  
Safety Regulations**

## Mandatory Activation

The license rights granted under this EULA are limited to the first thirty (30) days after you first install the SOFTWARE unless you supply information required to activate your licensed copy in the manner described during the setup sequence of the SOFTWARE.

You can activate the SOFTWARE through the use of the Internet or telephone; toll charges may apply. You may also need to reactivate the SOFTWARE if you modify your computer hardware or alter the SOFTWARE. There are technological measures in this SOFTWARE that are designed to prevent unlicensed use of the SOFTWARE. Microsoft will use those measures to confirm you have a legally licensed copy of the SOFTWARE. If you are not using a licensed copy of the SOFTWARE, you are not allowed to install the SOFTWARE or future SOFTWARE updates. Microsoft Licensing, GP, Microsoft Ireland Operations Limited and/or Microsoft (China) Co. Limited (collectively "MS"), Microsoft Corporation and its subsidiaries will not collect any personally identifiable information from your COMPUTER during this process.

**Preface**



**Chapter 1**      **General Introductions**

**Chapter 2**      **Getting Started**

**Chapter 3**      **Customizing this Notebook**

**Chapter 4**      **BIOS setup**

**Chapter 5**      **Troubleshooting, First Aid and FAQ**

**Chapter 6**      **Restoring the System by Using  
the System Recovery Software**

**Chapter 7**      **Mandatory Activation**

**Chapter 8**      **Safety EMC and  
Safety Regulations**

## Safety EMC and Safety Regulations

This device is compliant to the standards EN 55022, EN 55024, EN 61000-3-2, EN 61000-3-3 and EN 60950. The included RF appliances, e.g. WLAN, comply with the R&TTE Directive (1999/5/EG, ETSI EN 300 328, EN 301489-1, EN 301489-17). The supplied TV receiver conforms to the standards EN 55013 and EN 55020.

Any changes to the equipment other than those recommended by the manufacturer may result in these directives not being met any longer. In order to ensure the Electromagnetic Compatibility (EMC) of this equipment, follow the instructions of this User's Guide.

You'll find the signed CE Declaration of Conformity on the website [www.service.targa.co.uk](http://www.service.targa.co.uk)

### Note to the User

This equipment has been tested and found to be within the limits for interference suppression. When using external signal cables, please note the following: When replacing any of the signal cables provided by the manufacturer, the user must ensure that the EMC guidelines are followed. The shielding characteristics of all replaced cables must be at least equivalent to the original cables. You may only use shielded cables and only connect devices equivalent to the safety and EMC standards of this product.

If you do not follow the above-mentioned points, these directives are no longer met.

## Laser (Safety Warning)

This device contains a laser system and is rated as a "Class 1 Laser Product". Please refer to the Operating Instructions, and read them carefully for instructions on correct operation. Keep them as reference for future use. If you encounter problems with your notebook, please contact qualified service or maintenance personnel. In order to avoid direct contact with the laser beam, you must not open the case of optical drives such as the DVD-ROM or DVD burner.

**CAUTION!** Laser radiation when cover is removed!

This equipment may contain devices belonging to Laser Class 1 up to Laser Class 3B. When the cover is closed, the equipment meets the Laser Class 1 requirements. When opening the equipment, laser devices up to Class 3B may be exposed.

This kind of laser radiation is contained in the optical drives. When removing or opening these drives you must follow these guidelines:

### Safety

- Never look into the laser beam, not even when using optical devices and tools.
- Do not expose yourself to the laser beam.
- Avoid direct or indirect (reflection/refraction) radiation to your eyes or skin.

The installed optical drives do not contain any parts that can be serviced by the user. Optical drives must be maintained and repaired exclusively by the manufacturer.

## **Additional Safety Instructions for Devices with Wireless LAN**

Your notebook features a Wireless LAN appliance. Therefore you must read and follow these safety instructions when working with your notebook:

- Turn the notebook off when traveling in an airplane or in a car.
- When you are in a hospital, a surgery area or near an electronic medical device, turn off the wireless adapter of your notebook! The RF signals may interfere with the functionality of the medical equipment.
- Place the notebook at least 20 cm (8 inch) away from pacemakers, as the RF signals may interfere with the functionality of the pacemaker.
- The transmitted RF signals can cause interference to hearing aids.
- Do not place the notebook with the wireless adapter turned on near flammable gas or in an explosion-sensitive area, as the transmitted RF signals can cause explosions or fire.
- The range of the RF signals depend on the environmental conditions.
- When transmitting wireless data it is possible that unauthorized parties may receive data.

TARGA GmbH is not liable for any interference caused to RF or TV signals caused by unauthorized modification to this device. Furthermore, TARGA does not assume any liability for replacing any cables or devices that have not been specifically approved by TARGA GmbH. The user is solely responsible and liable for troubleshooting any interference caused by unauthorized modification of this device and for replacing any appliances.



## CE Marking for Devices with Wireless LAN

This device complies with the Directive 1999/5/EG of the European Parliament and Council dated March 9, 1999 for radio and telecommunications equipment and has been proven to meet mutual immunity and conformity.

### Safety

This notebook may be used in Belgium, Denmark, Germany, Finland, France, Greece, Great Britain, Ireland, Italy, Luxemburg, Netherlands, Austria, Portugal, Sweden, Switzerland, Spain, Iceland, Liechtenstein and Norway.

For information about possible operating restrictions, please contact the corresponding authority of the respective country. If your country is not listed here, please contact the corresponding Regulation Authority in order to find out whether you may use this product in your country.

Belgium – [www.bipt.be](http://www.bipt.be)      Netherlands – [www.opta.nl](http://www.opta.nl)

Denmark – [www.tst.dk](http://www.tst.dk)      Austria – [www.rtr.at](http://www.rtr.at)

Germany – [www.regtp.de](http://www.regtp.de)      Portugal – [www.urt.gov.pt](http://www.urt.gov.pt)

Finland – [www.fi.cora.fi](http://www.fi.cora.fi)      Sweden – [www.pts.se](http://www.pts.se)

France – [www.art-telecom.fr](http://www.art-telecom.fr)      Switzerland – [www.bakom.ch](http://www.bakom.ch)

Greece – [www.eett.gr](http://www.eett.gr)      Spain – [www.cmt.es](http://www.cmt.es)

England – [www.oftel.gov.uk](http://www.oftel.gov.uk)      Iceland – [www.pta.is](http://www.pta.is)

Ireland – [www.comreg.ie](http://www.comreg.ie)      Liechtenstein – [www.ak.li](http://www.ak.li)

Italy – [www.agcom.it](http://www.agcom.it)      Norway – [www.npt.no](http://www.npt.no)

Luxembourg – [www.etat.lu/ILT](http://www.etat.lu/ILT)

## Restrictions

France

Restricted Frequency Band Only channels 10 to 11 (2,457 MHz and 2,462 MHz) may be used in France. Outdoor use of the device is not allowed.

Info: [www.art-telecom.fr](http://www.art-telecom.fr)

Italy

A ministerial license is also required for indoor use. Contact your reseller for the required procedure. Outdoor use of the device is not allowed.

Info: [www.agcom.it](http://www.agcom.it)

Netherlands

A license is required for outdoor use. Contact your reseller for the required procedure.

Info: [www.opta.nl](http://www.opta.nl)

## RF Frequencies for Wireless LAN Devices

For up-to-date information, please contact the corresponding authority of your country

(e.g. [www.regtp.de](http://www.regtp.de)).

## Safety

Frequencies

According to the IEEE Standard 802.11b+g Wireless LAN adapters are designed for use on the ISM frequency band (Industrial, Scientific, Medical) between 2.4 and 2.4835 GHz.

As each of the 11 available channels requires a DSSS (Direct Sequence Spread Spectrum) bandwidth of 22 MHz, a maximum of three independent channels are available (for instance, channels 3, 8, and 11). In the following table you'll find the

channels that may be used in each country:

Channel MHz Europe, R&TTE France, R&TTE

1 2412 X

2 2417 X

3 2422 X

4 2427 X

5 2432 X

6 2437 X

7 2442 X

8 2447 X

9 2452 X

10 2457 X X

11 2462 X X

**Regulations – Exclusion of Liability**

## Exclusion of Liability for Wireless LAN Devices

Installing and operating wireless LAN devices must be in accordance with the instructions contained in the user documentation. This user documentation is contained in the product package. Any modifications to the device that have not explicitly been approved by the manufacturer may void the operating authorization of the device. The manufacturer will not be liable for any interference in the reception of radio and TV signals resulting from unauthorized modifications on the device or from replacing or installing cables and accessories that have not been explicitly recommended by the manufacturer. It is the full responsibility of the user to troubleshoot any existing interference resulting from unauthorized modifications, or from replacing or installing components. Neither the manufacturer nor its authorized resellers or distributors are liable for any damage or violation of existing laws resulting from violating these Regulations.



---

**Voorwoord**

**Hoofdstuk 1**

**Algemene inleiding**

**Hoofdstuk 2**

**Aan de slag**

**Hoofdstuk 3**

**Dit notebook personaliseren**

**Hoofdstuk 4**

**BIOS Setup**

**Hoofdstuk 5**

**Problemen oplossen,  
eerste hulp en FAQ**

**Hoofdstuk 6**

**Het systeem herstellen  
met de systeemherstelsoftware**

**Hoofdstuk 7**

**Verplichte activering**

**Hoofdstuk 8**

**Veiligheid**

## Informatie over reguleringen



廢電池請回收

For better environmental protection, waste batteries should be collected separately for recycling or special disposal.

## Veiligheidsrichtlijn voor het gebruik van lithiumaccu's

(Danish) ADVARSEL! Lithiumbatteri --- Eksplosionsfare ved fejlagtig håndtering. Udskiftning må kun ske med batteri af same fabrikat og type. Levé det brugte batteri tilbage til leverandøren.

(Deutsch) VORSICHT: Explosionsgefahr bei unsachgemäßem Austausch der Batterie. Ersatz nur durch denselben oder einen vom Hersteller empfohlenen gleich-wertigen Typ. Entsorgung gebrauchter Batterien nach Angaben des Herstellers.

(Nederlands) OPGELET: Er is gevaar voor explosie als de accu niet correct wordt vervangen. Vervang de accu alleen door hetzelfde of een equivalent type dat wordt aanbevolen door de fabrikant. Gooi gebruikte accu's weg in overeenstemming met de instructies van de fabrikant.

(Finnish) VAROITUS: Paristo voi räjähtää, jos se on virheellisesti asennettu. Vaihda paristo ainoastaan valmistajan suosittelemaan tyyppiin. Hävitä käytetty paristo valmistajan ohjeiden mukaisesti.

(French) ATTENTION: Il y a danger d'explosion s'il y a remplacement incorrect de la batterie. Remplacer uniquement avec une batterie du meme type ou d'un type équivalent recommandé par le constructeur. Mettre au rebut les batteries usages conformément aux instructions du fabricant.

(Norwegian) ADVARSEL: Eksplosjonsfare ved feilaktig skifte av batteri. Benytt same batteritype eller en tilsvarende type anbefalt av apparatfabrikanten. Brukte batterier kasseres i henhold til fabrikantens instruksjoner.

(Swedish) VARNING: Explosionsfara vid felaktigt batteribyte. Använd samma batterityp eller en ekvivalent typ som rekommenderas av apparattillverkaren. Kassera använt batteri enligt fabrikantens instruction.

## Waarschuwingen voor het gebruik van de modem

1. Installeer nooit een telefoonlijn tijdens onweer.
2. Installeer nooit telefoonaansluitingen op natte locaties tenzij de aansluiting speciaal is ontworpen voor natte locaties.
3. Raak niet-afgeschermdde telefoonraders of contactpunten nooit aan, tenzij de telefoonlijn is losgekoppeld van de netwerkinterface.
4. Wees voorzichtig wanneer u telefoonlijnen installeert of wijzigt.
5. Vermijd het gebruik van de telefoon (geldt niet voor een draadloos type) tijdens een onweersbui. Er is een licht risico op een elektrische schok.
6. Gebruik de telefoon niet om een gaslek te melden in de buurt van een lek.

## Opmerking over optische stations

LET OP: Dit apparaat bevat een lasersysteem en is geclassificeerd als een "LASERPRODUCT VAN KLASSE 1". Om dit model correct te gebruiken, leest u de instructiehandleiding aandachtig en bewaart u deze handleiding voor later gebruik. In geval van problemen met dit model dient u contact op te nemen met de dichtstbijzijnde "ERKENDE onderhoudsspecialist". Om rechtstreekse blootstelling aan de laserstraal te vermijden, mag u de behuizing niet openen.



## Kennisgeving van Macrovision

In dit product is auteursrechtelijk beschermde technologie geïntegreerd die wordt beschermd door Amerikaanse patenten en andere intellectuele eigendomsrechten. Het gebruik van deze technologie voor copyrightbescherming moet worden goedgekeurd door Macrovision en is bestemd voor thuisgebruik en ander beperkt gebruik, tenzij anders toegestaan door Macrovision. Reverse-engineering of demontage is verboden.

## Veiligheidsinstructies

1. Lees de veiligheidsinstructies aandachtig en zorgvuldig.
2. Bewaar deze gebruikershandleiding voor mogelijk later gebruik.
3. Bewaar deze apparatuur uit de buurt van vochtigheid en hoge temperaturen.
4. Zet dit apparaat op een stabiel oppervlak voordat u het installeert.
5. De openingen in de behuizing worden gebruikt voor luchtcirculatie en om te voorkomen dat de apparatuur oververhit raakt. Dek de openingen niet af.
6. Zorg ervoor dat het stroomvoltage binnen het veiligheidsbereik valt en correct is ingesteld op de waarde van 100~240 V voordat u de apparatuur aansluit op het stopcontact.
7. Plaats het netsnoer zo dat mensen er niet op kunnen stappen. Leg niets op het netsnoer.
8. Haal de stekker van het netsnoer altijd uit het stopcontact voordat u extra kaarten of modules installeert.
9. Alle waarschuwingen op de apparatuur moeten worden gelezen.

10. Als een van de volgende situaties zich voordoet, laat u de apparatuur controleren door onderhoudspersoneel:
  - ♦ De stroomkabel of stekker is beschadigd.
  - ♦ Er is vloeistof in het apparaat gekomen.
  - ♦ De apparatuur is blootgesteld aan vochtigheid.
  - ♦ De apparatuur werkt niet goed of werkt niet in overeenstemming met de gebruikershandleiding.
  - ♦ U liet de apparatuur vallen of de apparatuur is beschadigd.
  - ♦ De apparatuur vertoont duidelijke sporen van schade.
11. Giet nooit vloeistoffen in de opening. Zo zou u de apparatuur kunnen beschadigen of een elektrische schok kunnen krijgen.
12. Plaats de apparatuur niet in een omgeving zonder airconditioning met een temperatuur van 60°C of hoger. Dit kan de apparatuur beschadigen.
13. Om ontploffingen te voorkomen die worden veroorzaakt door een onjuiste vervangende accu, dient u uitsluitend hetzelfde of een equivalent type accu te gebruiken, zoals aanbevolen door de fabrikant.



## WEEE-verklaring

(English) Under the European Union ("EU") Directive on Waste Electrical and Electronic Equipment, Directive 2002/96/EC, which takes effect on August 13, 2005, products of "electrical and electronic equipment" cannot be discarded as municipal waste anymore and manufacturers of covered electronic equipment

will be obligated to take back such products at the end of their useful life.

(Deutsch) Gemäß der Richtlinie 2002/96/EG über Elektro- und Elektronik-Altgeräte dürfen Elektro- und Elektronik-Altgeräte nicht mehr als kommunale Abfälle entsorgt werden, die sich auf 13. August, 2005 wirken. Und der Hersteller von bedeckt Elektronik-Altgeräte gesetzlich zur gebrachten Produkte am Ende seines Baruchbarkeitsdauer zurückzunehmen.

(Français) Au sujet de la directive européenne (EU) relative aux déchets des équipement électriques et électroniques, directive 2002/96/EC, prenant effet le 13 août 2005, que les produits électriques et électroniques ne peuvent être déposés dans les décharges ou tout simplement mis à la poubelle. Les fabricants de ces équipements seront obligés de récupérer certains produits en fin de vie.

(Русский) В соответствии с директивой Европейского Союза (ЕС) по предотвращению загрязнения окружающей среды использованным электрическим и электронным оборудованием (директива WEEE 2002/96/EC), вступающей в силу 13 августа 2005 года, изделия, относящиеся к электрическому и электронному оборудованию, не могут рассматриваться как бытовой мусор, поэтому производители вышеперечисленного электронного оборудования обязаны принимать его для переработки по окончании срока службы.

(Español) Bajo la directiva 2002/96/EC de la Unión Europea en materia de desechos y/o equipos electrónicos, con fecha de rigor desde el 13 de agosto de

2005, los productos clasificados como "eléctricos y equipos electrónicos" no pueden ser depositados en los contenedores habituales de su municipio, los fabricantes de equipos electrónicos, están obligados a hacerse cargo de dichos productos al termino de su período de vida.

(Nederlands) Onder de richtlijn van de Europese Unie (EU) met betrekking tot afvalverwerking van elektrische en elektronische producten (2002/96/EC), die op 13 Augustus 2005 in zal gaan, mogen dergelijke producten niet meer als gewoon afval worden beschouwd. Fabrikanten van dit soort producten worden verplicht om producten retour te nemen aan het eind van hun levenscyclus..

(Srpski) Po Direktivi Evropske unije ("EU") o odbačenoj eelektronskoj i električnoj opremi, Direktiva 2002/96/EC, koja stupa na snagu od 13. Avgusta 2005, proizvodi koji spadaju pod "elektronsku i električnu opremu" ne mogu više biti odbačeni kao običan otpad i proizvođači ove opreme biće prinuđeni da uzmu natrag ove proizvode na kraju njihovog uobičajenog veka trajanja.

(Polski) Zgodnie z Dyrektywą Unii Europejskiej ("UE") dotyczącą odpadów produktów elektrycznych i elektronicznych (Dyrektywa 2002/96/EC), która wchodzi w życie 13 sierpnia 2005, tzw. "produkty oraz wyposażenie elektryczne i elektroniczne " nie mogą być traktowane jako śmieci komunalne, tak więc producenci tych produktów będą zobowiązani do odbierania ich w momencie gdy produkt jest wycofywany z użycia.

(TÜRKÇE) Avrupa Birliği (AB) Kararnamesi Elektrik ve Elektronik Malzeme Atığı, 2002/96/EC Kararnamesi altında 13 Ağustos 2005 tarihinden itibaren

geçerli olmak üzere, elektrikli ve elektronik malzemeler diğer atıklar gibi çöpe atılmayacak ve bu elektronik cihazların üreticileri, cihazların kullanım süreleri bittikten sonra ürünleri geri toplamakla yükümlü olacaktır.

(ČESKY) Podle směrnice Evropské unie ("EU") o likvidaci elektrických a elektronických výrobků 2002/96/EC platné od 13. srpna 2005 je zakázáno likvidovat "elektrické a elektronické výrobky" v běžném komunálním odpadu a výrobci elektronických výrobků, na které se tato směrnice vztahuje, budou povinni odebírat takové výrobky zpět po skončení jejich životnosti.

(MAGYAR) Az Európai Unió („EU”) 2005. augusztus 13-án hatályba lépő, az elektromos és elektronikus berendezések hulladékairól szóló 2002/96/EK irányelve szerint az elektromos és elektronikus berendezések többé nem kezelhetők lakossági hulladékként, és az ilyen elektronikus berendezések gyártói köteleessé válnak az ilyen termékek visszavételére azok hasznos élettartama végén.

(Italiano) In base alla Direttiva dell'Unione Europea (EU) sullo Smaltimento dei Materiali Elettrici ed Elettronici, Direttiva 2002/96/EC in vigore dal 13 Agosto 2005, prodotti appartenenti alla categoria dei Materiali Elettrici ed Elettronici non possono più essere eliminati come rifiuti municipali: i produttori di detti materiali saranno obbligati a ritirare ogni prodotto alla fine del suo ciclo di vita..

## Handelsmerken

Andere handelsmerken zijn eigendom van de respectieve eigenaars.

- ♦ Microsoft is een geregistreerd handelsmerk van Microsoft Corporation. Windows®98/ME, 2000/XP zijn geregistreerde handelsmerken van Microsoft Corporation.
- ♦ AMI® is een geregistreerd handelsmerk van American Megatrends Inc.
- ♦ PCMCIA en CardBus zijn geregistreerde handelsmerken van de Personal Notebook Memory Card International Association.

## Documenthistorie

Versie	Revisieopmerking	Datum
1.0	Eerste editie	Mei 2006

## Inhoudsopgave

### Voorwoord

---

<b>Informatie over reguleringen</b> .....	<b>II</b>
FCC-B-verklaring over radiofrequentie-interferentie .....	II
FCC-voorwaarden .....	II
<b>Veiligheidsrichtlijn voor het gebruik van lithiumbatterijen</b> .....	<b>III</b>
<b>Waarschuwingen voor het gebruik van de modem</b> .....	<b>IV</b>
<b>Opmerking over optische stations</b> .....	<b>IV</b>
<b>Kennisgeving van Macrovision</b> .....	<b>V</b>
<b>Veiligheidsinstructies</b> .....	<b>V</b>
<b>WEEE-verklaring</b> .....	<b>VI</b>
<b>Handelsmerken</b> .....	<b>X</b>
<b>Documenthistorie</b> .....	<b>X</b>

### Inleiding

---

<b>Gebruik van deze handleiding</b> .....	<b>1-2</b>
<b>Uitpakken</b> .....	<b>1-4</b>

### Aan de slag

---

<b>Specificatie</b> .....	<b>2-2</b>
<b>Productoverzicht</b> .....	<b>2-5</b>
Bovenaanzicht geopend.....	2-5
Voorkant .....	2-8

Aanzicht rechterkant.....	2-10
Aanzicht linkerkant .....	2-12
Achterkant .....	2-13
Onderaanzicht .....	2-14
<b>Energiebeheer .....</b>	<b>2-15</b>
Netvoeding .....	2-15
Accu .....	2-17
De accu correct opladen .....	2-21
<b>Basisbediening .....</b>	<b>2-23</b>
Tips voor veiligheid en comfort.....	2-23
Goede werkgewoonten .....	2-24
Kennismaking met het toetsenbord.....	2-25
Kennismaking met het Touchpad .....	2-30
De vaste schijf.....	2-34
Het optisch station gebruiken .....	2-35

## Dit notebook personaliseren

---

<b>Externe apparatuur aansluiten.....</b>	<b>3-2</b>
Randapparatuur aansluiten.....	3-3
Communicatieapparatuur aansluiten.....	3-6
<b>Installatie van PC-kaart.....</b>	<b>3-7</b>
PC-kaart installeren.....	3-7
PC-kaart verwijderen.....	3-8
<b>Hardware veilig verwijderen.....</b>	<b>3-9</b>



## BIOS-instellingen

---

<b>Over BIOS Setup .....</b>	<b>4-2</b>
Wanneer gebruikt u BIOS Setup? .....	4-2
Hoe voert u BIOS Setup uit? .....	4-2
Bedieningstoetsen .....	4-3
<b>BIOS Setup-menu .....</b>	<b>4-4</b>
Het menu Main .....	4-5
Het menu Advanced .....	4-7
Het menu Boot .....	4-9
Het menu Security .....	4-10
Het menu Exit .....	4-12

## Problemen oplossen, eerste hulp en FAQ

---

<b>Problemen oplossen, eerste hulp en FAQ .....</b>	<b>5-2</b>
Problemen oplossen .....	5-3
FAQ's – Veelgestelde vragen .....	5-6

## Het systeem herstellen met de systeemherstelsoftware

---

<b>Het systeem herstellen met de systeemherstelsoftware .....</b>	<b>6-2</b>
---	------------



**Verplichte activering**

---

**Verplichte activering .....7-2**

**Veiligheid**

---

**EMC-richtlijnen en veiligheidsnormen .....8-2**

    Laser (veiligheidswaarschuwing) .....8-3

    Aanvullende veiligheidsinstructies voor apparaten met draadloos LAN ..8-4

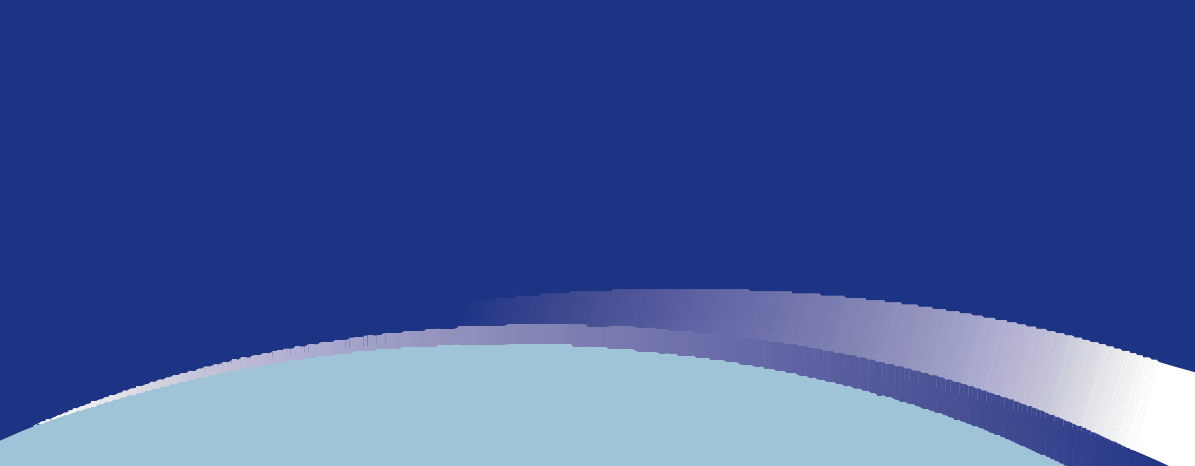

**Voorwoord**

<b>Hoofdstuk 1</b>	<b>Algemene inleiding</b>
<b>Hoofdstuk 2</b>	<b>Aan de slag</b>
<b>Hoofdstuk 3</b>	<b>Dit notebook personaliseren</b>
<b>Hoofdstuk 4</b>	<b>BIOS Setup</b>
<b>Hoofdstuk 5</b>	<b>Problemen oplossen, eerste hulp en FAQ</b>
<b>Hoofdstuk 6</b>	<b>Het systeem herstellen met de systeemherstelsoftware</b>
<b>Hoofdstuk 7</b>	<b>Verplichte activering</b>
<b>Hoofdstuk 8</b>	<b>Veiligheid</b>

**P**roficiat! U bent nu de nieuwe gebruiker van dit notebook met een uiterst elegant ontwerp. Dit gloednieuwe voortreffelijke notebook zal u een fantastische en professionele gebruikservaring bieden. Het verheugt ons al onze gebruikers te kunnen melden dat dit notebook grondig is getest en gecertificeerd in overeenstemming met onze reputatie voor weergaloze betrouwbaarheid en klanttevredenheid.

## Gebruik van deze handleiding

In deze gebruikershandleiding vindt u instructies en illustraties met betrekking tot de bediening van dit notebook. Het wordt aanbevolen deze handleiding aandachtig te lezen voordat u dit notebook gebruikt.

**Hoofdstuk 1, Algemene inleiding** bevat beschrijvingen van alle accessoires van dit notebook. We raden u aan te controleren of alle accessoires zijn meegeleverd wanneer u de verpakking opent. Als een item is beschadigd of ontbreekt, neem dan contact op met de leverancier bij wie u dit notebook hebt gekocht.

**Hoofdstuk 2, Aan de slag** bevat de specificaties van dit notebook en informatie over de functietoetsen, de sneltoetsen, de aansluitingen, de LED's en de externe voorzieningen van dit notebook. In dit hoofdstuk vindt u ook de correcte procedure om de accu te installeren en te verwijderen, en enkele tips voor het gebruik van dit notebook.

**Hoofdstuk 3, Dit notebook personaliseren** bevat instructies voor de aansluiting van een muis, toetsenbord, webcam, printer, externe monitor, IEEE 1394-apparaten en communicatie-apparaten, maar ook voor het installeren en verwijderen van de PC-kaart.

**Hoofdstuk 4, BIOS Setup** bevat informatie over het programma BIOS Setup dat de mogelijkheid het systeem te configureren voor een optimaal gebruik.

## Uitpakken

Pak eerst de kartonnen doos uit en controleer alle items zorgvuldig. Als er items beschadigd zijn of ontbreken, neem dan onmiddellijk contact op met de leverancier. Bewaar ook de doos en het verpakkingsmateriaal voor het geval u het apparaat in de toekomst moet verzenden.

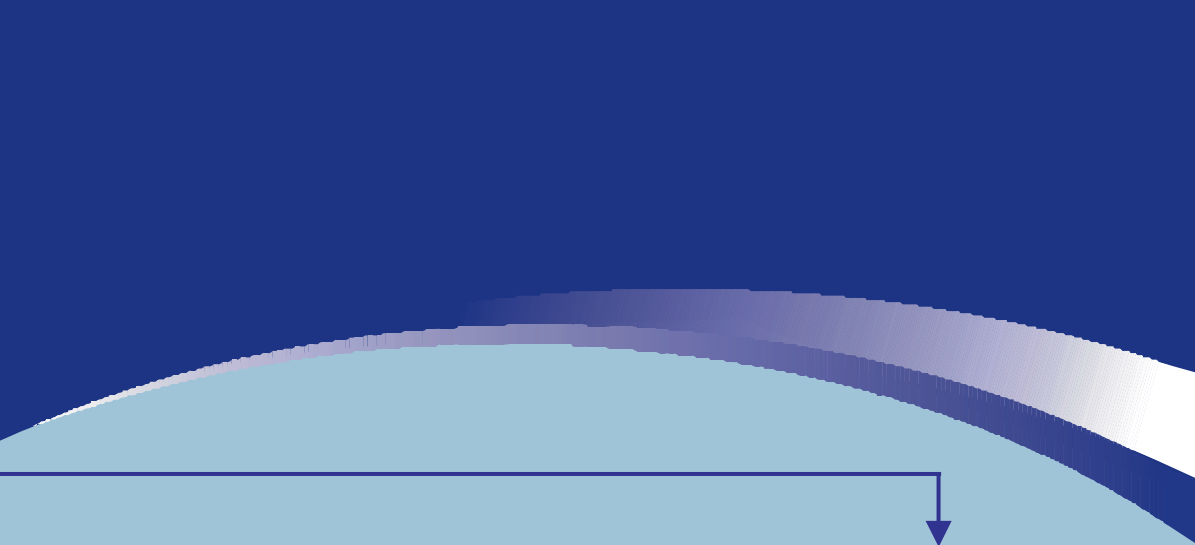

	<b>Voorwoord</b>
<b>Hoofdstuk 1</b>	<b>Algemene inleiding</b>
<b>Hoofdstuk 2</b>	<b>Aan de slag</b>
<b>Hoofdstuk 3</b>	<b>Dit notebook personaliseren</b>
<b>Hoofdstuk 4</b>	<b>BIOS Setup</b>
<b>Hoofdstuk 5</b>	<b>Problemen oplossen, eerste hulp en FAQ</b>
<b>Hoofdstuk 6</b>	<b>Het systeem herstellen met de systeemherstelsoftware</b>
<b>Hoofdstuk 7</b>	<b>Verplichte activering</b>
<b>Hoofdstuk 8</b>	<b>Veiligheid</b>

## Specificatie

Fysieke kenmerken	
Afmetingen	395 mm (L) x 278 mm (D) x 26,5~34,9 mm(H)
Gewicht	3,2kg
CPU	
Processortype	754-pins (uPGA)
Ondersteuningsprocessor	Mobile Turion 64 25W
L1-cache	128K (Turion)
L2-cache	1MB (Turion)
FSB-snelheid	533MHz
Fitting	Fitting N (754-pins)
Smart Power Management	Support AMD Power Now
Kernchips	
North Bridge	RS482M
South Bridge	SB450
Geheugen	
Technologie	DDR 333
Geheugen	DDR SO-DIMM X 2 sleuven 128/256/512/1024 MB DDR SDRAM
Maximum	2GB (1G DDR SO-DIMM X 2)
Stroomvoorziening	
Netvoeding	90 W, 19 Volt KSAFK1900474T1M2
Accu	9 cellen (Li-ion) (7200 mAh)



<b>Opslag</b>	
HDD-vormfactor	9,5 mm (H), 100 GB
Optisch apparaat	COMBO/DVD dual
<b>I/O-poort</b>	
Beeldscherm	VGA
USB	x 4 (USB-versie 2.0)
Lijn in	x 1
Microfoon in	x 1
Koptelefoon/SPDIF-uit	x 1 (SPDIF uit ondersteund)
RJ11	x 1
RJ45	x 1
DVB-antenne (optie)	x 1
TV-uit	x 1 (S-Video)
<b>Communicatiepoort</b>	
56 K fax/modem	MD560LMI-2
LAN	10/100/1000 Mbps
Draadloos LAN/ Bluetooth	IEEE 802.11b/g MSI 6855(B)
<b>PCI EXPRESS PCMCIA</b>	
Sleuf	EXPRESS-kaart x 1
Card Bus	Type II x 1
Controller	O2
<b>Beeldscherm</b>	
LCD-type	17-inch WXGA +

Video	
Controller	ATI RS482M
VRAM	Gedeeld geheugen
LCD	1440 x 900 voor WXGA+
CRT-ondersteuning	640x480, max. 32-bits kleur 800x600, max, 32-bits kleur 1024x768, max, 32-bits kleur 1152 x 768, max. 32-bits kleur 1280 x 1024, max. 32-bits kleur 1400x1050, max. 32-bits kleur 1600 x 1200, max. 32-bits kleur
Audio	
Geluidscontroller	ATI SB450
Codec-geluidschip	Realtek ALC882H
Interne luidspreker	2 luidsprekers
SoundBlaster	SoundBlaster-compatibel (Geen ondersteuning in DOS)
Software & BIOS	
Ondersteund besturingssysteem	Win XP Home en Professional
Opstarten via USB-flash	Ja, USB-floppyboot op DOS enkel
BIOS	Ondersteuning voor Fast Boot --- Ja (Win XP)
Overige	
Opening Kensington-slot	voor x 1

## Productoverzicht

In dit hoofdstuk vindt u een beschrijving van de basisaspecten van uw notebook. Hier komt u meer te weten over het uiterlijk van dit notebook voordat u ermee aan de slag gaat.

### Bovenaanzicht geopend

Druk op de vergrendeling om de bovenklep te openen (LCD-schermb). Via het bovenaanzicht van het geopende notebook en de beschrijving hierna maakt u kennis met het belangrijkste bedieningsgedeelte van uw notebook.

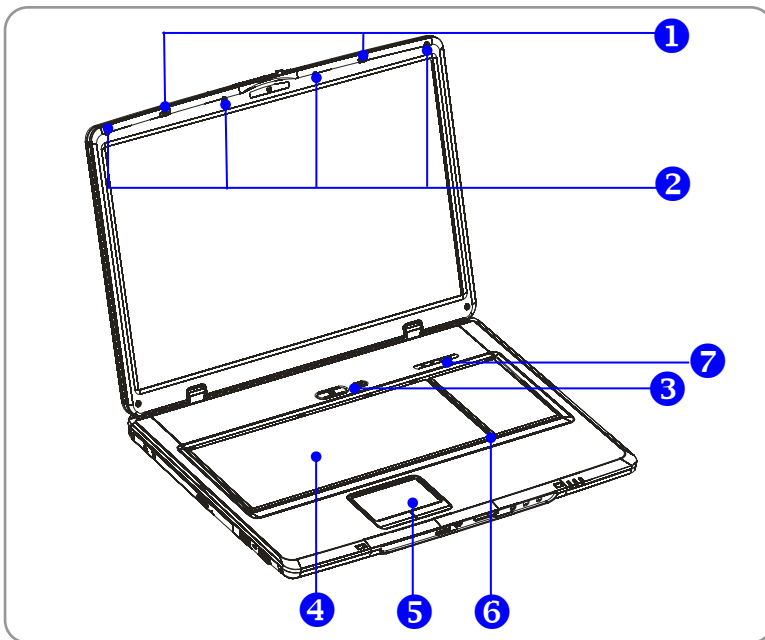



### 1. Vergrendeling (binnenaanzicht)

Dit is een veer die de bovenkant op de onderkant klikt als u uw notebook sluit.

### 2. Rubberstroken

Deze beschermen uw notebook tegen willekeurig sluiten.

### 3. Aan/uit-knop

	<b>Aan/uit-knop:</b> Hiermee zet u uw notebook aan en uit.
	<b>Sneltoetsen:</b> Eén klik op de sneltoetsen volstaat om snel vaak gebruikte programma's te starten. Zo kunt u doeltreffender werken.

### 4. Toetsenbord

Het ingebouwde toetsenbord verleent alle functies van een volwaardig toetsenbord met 103 toetsen (VS-gedefinieerd).

### 5. Touchpad

Dit is het aanwijsapparaat van de computer.

### 6. Interne microfoon

Er is een ingebouwde microfoon die dezelfde functie heeft als een gewone microfoon.

## 7. Statuslampje

	<b>Num Lock:</b> Brandt blauw als de Num Lock-functie is geactiveerd.
	<b>Caps Lock:</b> Brandt blauw als de Caps Lock-functie is geactiveerd.
	<b>Scroll Lock:</b> Brandt blauw als de Scroll Lock-functie is geactiveerd.
	<b>Vaste schijf in gebruik:</b> Brandt blauw als het notebook toegang heeft tot het vasteschijfstation.

## Voorkant

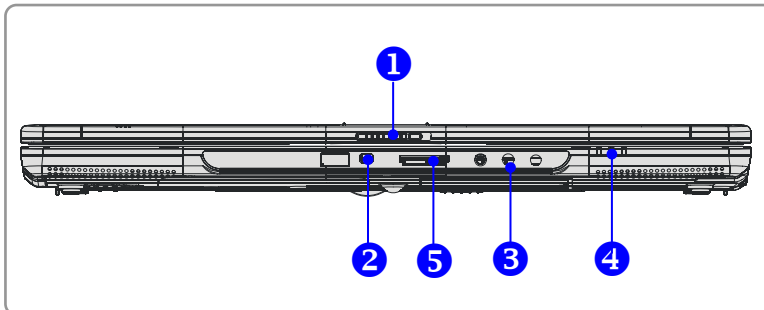

### 1. Vergrendeling (buitenaanzicht)

Duw de vergrendeling naar rechts en til de klep op. De vergrendeling springt terug als u deze loslaat.

### 2. IEEE 1394

De IEEE 1394-poort is een zeer snelle bus die de mogelijkheid biedt om geavanceerde digitale apparaten aan te sluiten, zoals een DV (digitale videocamera).

### 3. Audiopoortansluitingen

Creëer een geluidssysteem van hoge kwaliteit met een stereosysteem en hififunctie.

		<p><b>Koptelefoon:</b> een aansluiting voor luidsprekers of een koptelefoon.  <b>5.1:</b> Voor</p>
		<p><b>Lijn in:</b> wordt gebruikt voor een extern geluidsapparaat.  <b>5.1:</b> Achter</p>

		<p><b>Microfoon:</b> wordt gebruikt voor een externe microfoon.</p> <p><b>5.1: Midden/subwoofer</b></p>
--	---	---

#### 4. Statuslampje

	<p><b>Accu:</b> Groen als de batterij herladen wordt. Het acculampje gaat uit als de accu is opgeladen of als de netvoeding is losgekoppeld.</p> <p>Brandt oranje als de accu weinig vermogen heeft.</p> <p>Knippert oranje als de accu niet werkt en het wordt aanbevolen om de accu te vervangen.</p>
	<p><b>Knop Aan/Uit/Slaapstand:</b> Knipperend rood als het systeem in de slaapstand staat; uit als het systeem geactiveerd is.</p>
	<p><b>1. Draadloos LAN/ 2. Bluetooth:</b> Brandt groen als de draadloze LAN-functie van de computer is ingeschakeld. Brandt niet als de draadloze LAN-functie is uitgeschakeld. 2. Blauw als de Bluetooth-functie van de computer ingeschakeld is. Brandt niet als de Bluetooth-functie is uitgeschakeld.</p>

#### 5. 5-in-1 kaartlezer

De ingebouwde kaartlezer ondersteunt MMC-kaarten (multimediakaart), SD-kaarten (secure digital), MS-kaarten (memory stick), MS Pro-kaarten en XD-kaarten.

## Aanzicht rechterkant

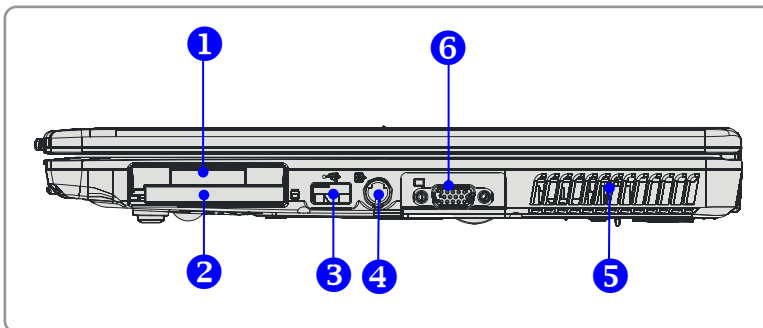

### 1. Express-kaartsleuf

De computer is uitgerust met een Express-kaartsleuf. De nieuwe Express-kaartinterface is kleiner en sneller dan de PC-kaartinterface. De Express-kaarttechnologie maakt gebruik van de schaalbare, seriële PCI Express- en USB 2.0-interfaces met hoge bandbreedte.

### 2. PC-kaartsleuf

De computer heeft een PC-kaartsleuf die één Type-II PC-kaart voor uitbreidingsfuncties ondersteunt, zoals een LAN/WLAN-kaart, een modemkaart of een geheugenkaart.

### 3. USB-poort

Via de USB 2.0-poort kunt u USB-randapparatuur aansluiten, zoals een muis, toetsenbord, modem, draagbare vaste schijf, printer en dergelijke.

### 4. S-Video-aansluiting

Door gebruik te maken van een Super VHS-kabel (S-Video) biedt deze aansluiting de mogelijkheid om een televisie aan te sluiten (NTSC/PAL-systeem) en die te gebruiken als computerscherm.



**5. Ventilator**

De ventilator is bestemd voor de koeling van het systeem. Zorg ervoor dat de luchtcirculatie rond de ventilator NIET geblokkeerd wordt.

**6. VGA-poort**

Via de 15-pins D-sub VGA-poort kunt u een externe monitor of een ander standaard VGA-compatibel apparaat (zoals een projector) aansluiten, zodat het beeld van het notebook daarop wordt getoond.

## Aanzicht linkerkant

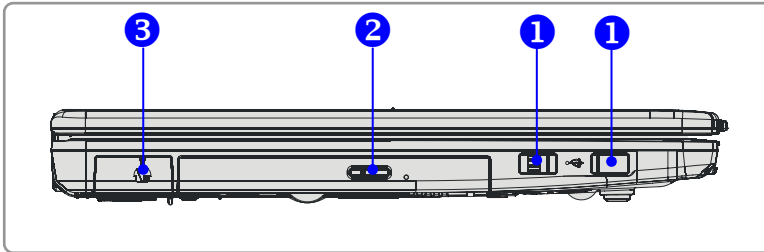

### 1. USB-poort

Via de USB 2.0-poort kunt u USB-randapparatuur aansluiten, zoals een muis, toetsenbord, modem, draagbare vaste schijf, printer en dergelijke.

### 2. Optisch opslagapparaat

Er is een compact CD-ROM/DVD-ROM/CD-RW/DVD Combo/DVD Dual-station beschikbaar in de computer, afhankelijk van het model dat u aankocht. Met het optische station kunt u de CD/DVD-schijf gebruiken om software te installeren, gegevens te raadplegen en muziek/films af te spelen op de computer.

### 3. USB-poort

Via de USB 2.0-poort kunt u USB-randapparatuur aansluiten, zoals een muis, toetsenbord, modem, draagbare vaste schijf, printer en dergelijke.

## Achterkant

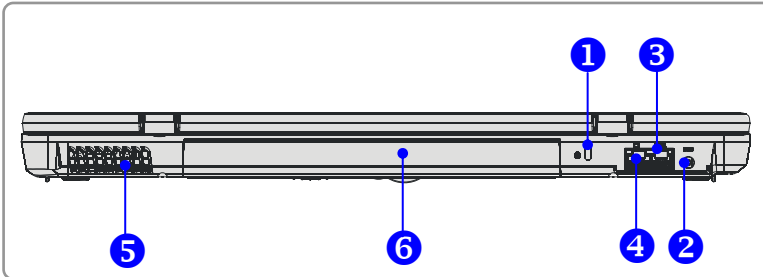

### 1. Kensington-slot

Deze poort wordt gebruikt om de computer ter beveiliging vast te maken.

### 2. Stroomaansluiting

Voor aansluiting van de netvoeding om de computer van stroom te voorzien.

### 3. RJ-11-aansluiting

De computer is uitgerust met een ingebouwde modem. U kunt via deze aansluiting een FJ-11-telefoonlijn aansluiten. Met de 56K V.90 modem kunt u inbelverbindingen tot stand brengen.

### 4. RJ-45-aansluiting

De 10/100/1000 Ethernet-aansluiting wordt gebruikt om een LAN-kabel aan te sluiten voor een netwerkaansluiting.

### 5. Ventilator

De ventilator is bestemd voor de koeling van het systeem. Zorg ervoor dat de luchtcirculatie rond de ventilator NIET geblokkeerd wordt.

### 6. Accu (achteraanzicht)

Deze voorziet de computer van stroom als de netvoeding niet is aangesloten.

## Onderaanzicht

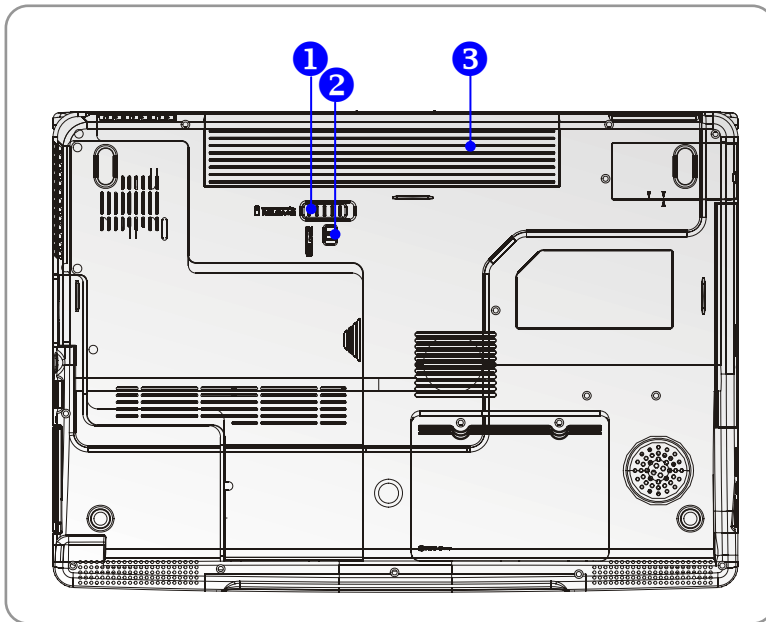

### 1. Knop om de accu te verwijderen

Dit is een veerinrichting die geopend moet worden om de accu te verwijderen. Druk de knop met één hand in en verwijder de accu voorzichtig met de andere hand.

### 2. Knop om accu te vergrendelen/ontgrendelen

De accu kan niet worden verwijderd als deze knop in de vergrendelde stand staat. Als de knop in de ontgrendelde stand staat, kan de accu worden verwijderd.

### 3. Accu

Deze voorziet uw computer van stroom als de netvoeding niet is aangesloten.

## Energiebeheer

### Netvoeding

Het wordt ten eerste aanbevolen de netvoeding (wisselstroomadapter) aan te sluiten en te gebruiken wanneer u dit notebook voor het eerst gebruikt. Als de netvoeding is aangesloten, wordt de accu onmiddellijk geladen.

*LET OP: de netvoeding in het pakket is goedgekeurd voor uw notebook. Als u een ander model voeding gebruikt, kunt u het notebook of andere apparaten die zijn aangesloten op het notebook beschadigen.*

#### De netvoeding aansluiten

1. Pak alles uit en zoek de netvoeding en het netsnoer.
2. Steek het netsnoer in de aansluiting van de netvoeding.
3. Sluit het ene uiteinde van de voeding aan op het notebook en het sluit het netsnoer aan op het stopcontact.

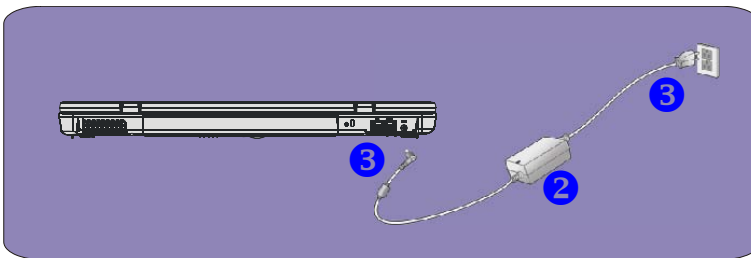

**De netvoeding verwijderen**

Als u de netvoeding loskoppelt, gaat u als volgt te werk:

1. Verwijder eerst het netsnoer uit het stopcontact.
2. Verwijder de stekker uit het notebook.
3. Koppel het netsnoer en de aansluiting van de netvoeding los.
4. Als u het netsnoer loskoppelt, moet u het stekkergedeelte van het snoer altijd vasthouden. Trek nooit rechtstreeks aan het snoer!

## Accu

Dit notebook is uitgerust met een Li-ion-accu met 6 of 9 cellen met een hoge capaciteit. De oplaadbare Li-ion-accu is de interne stroombron van het notebook. Een volledig opgeladen accu kan het notebook tot ongeveer 2,5 uur (bij gebruik van een accu met 6 cellen) of tot 3,5 uur (bij 9 cellen) van stroom voorzien. De duur is afhankelijk van de manier waarop het notebook wordt gebruikt.

### De accu verwijderen

U kunt het beste over een extra accu beschikken, zodat u zich geen zorgen hoeft te maken over een gebrek aan accuvermogen. Het wordt aanbevolen een accu te kopen bij uw leverancier.

U verwijdert de accu als volgt:

1. Zorg dat de computer is uitgeschakeld.
2. Controleer of de knop Lock/Unlock in de ontgrendelde stand staat.
3. Zoek de knop om de accu te verwijderen aan de onderkant.
4. Duw de knop in de richting van de pijl onder de knop.
5. Schuif eerst de linkerkant van de accu uit het vak en trek daarna de rechterkant van de accu uit het vak.

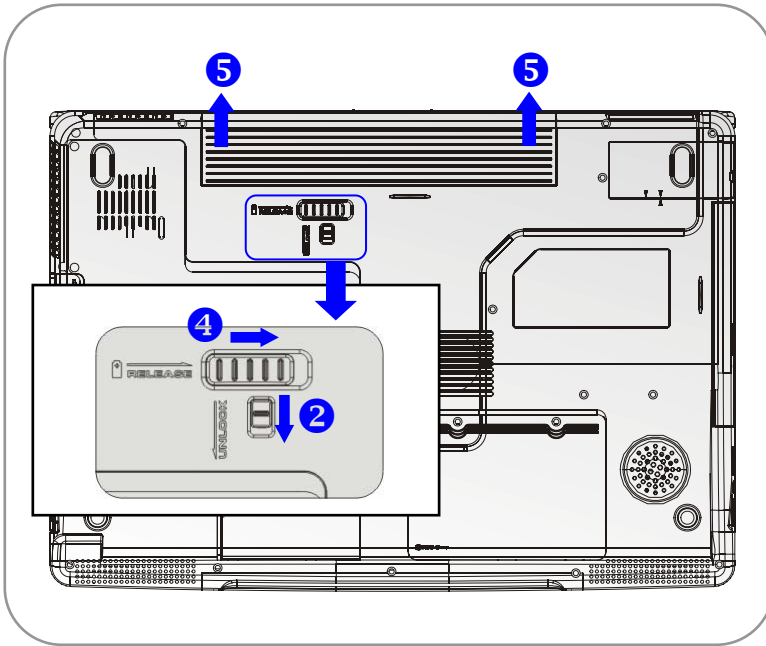



### De accu vervangen

1. Plaats de rechterkant van de accu in het vak.
2. Schuif de accu voorzichtig op de juiste positie en duw hem voorzichtig aan.
3. Zodra de rechterkant van de accu correct is geplaatst, duwt u voorzichtig de linkerkant van de accu in het accuvak.
4. Zorg ervoor dat de knop in de vergrendelde stand staat.

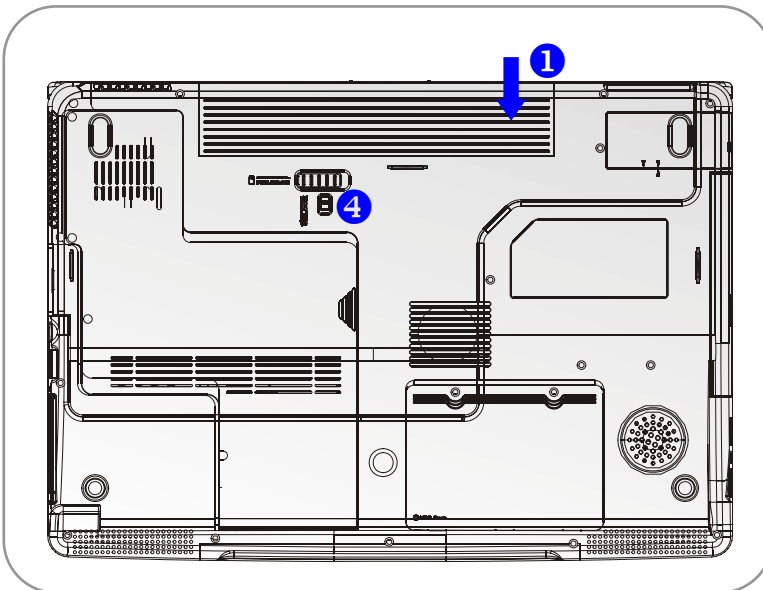

## info

### Waarschuwing

1. Probeer de ACCU niet te demonteren.
2. Houd u aan de plaatselijke wetten en voorschriften voor recycling van ongebruikte accu's.

## De accu gebruiken

### Veiligheidstips voor accu's

Als u de accu op onjuiste wijze vervangt of hanteert, is er risico op brand of ontploffing, wat kan resulteren in ernstig letsel.

- ♦ Vervang de hoofdacqu uitsluitend door een accu van hetzelfde of een vergelijkbaar type.
- ♦ U mag accu's niet demonteren, kortsluiten, verbranden of bewaren bij temperaturen boven de 60° C.
- ♦ Knoei niet met accu's. Bewaar ze uit de buurt van kinderen.
- ♦ Gebruik geen verroeste of beschadigde accu's.
- ♦ Gooi gebruikte accu's weg in overeenstemming met de plaatselijke regelgeving. Ga bij de plaatselijke instanties na welke recyclingmogelijkheden er zijn of hoe u de accu's correct kunt weggooien.

### Accuvermogen besparen

Een efficiënt accuvermogen is van groot belang om een normale werking te garanderen. Als het accuvermogen niet goed wordt beheerd, kunnen uw opgeslagen gegevens en aangepaste instellingen verloren gaan.

Volg deze tips om de gebruiksduur van de accu te optimaliseren en plotseling stroomverlies te voorkomen.

- ♦ Plaats het systeem in de slaapstand als het een tijdje inactief zal zijn of verkort periode van de slaapstandtimer.
- ♦ Zet het systeem uit als u het een tijdje niet zult gebruiken.

- ♦ Schakel instellingen uit die u niet nodig hebt of verwijder inactieve randapparaten om energie te besparen.
- ♦ Sluit waar mogelijk de netvoeding op het systeem aan.

### **De accu correct opladen**

Uw notebook gebruikt een krachtige, oplaadbare Li-Ion-accu. Normaal gesproken voorziet een volledig opgeladen accu het notebook 2 tot 3 uur van stroom. Het is belangrijk dat u de energiebeheerfuncties van Windows XP inschakelt voor een correct beheer van het stroomverbruik. De gebruiksduur van de accu hangt af van de configuratie van het notebook en van uw manier van werken. Een zeer helder beeldscherm, veel toegang tot de vaste schijf, het gebruik van het DVD-station en intensief gebruik van de WLAN-adapter verhogen het stroomverbruik, waardoor de accu minder lang meegaat.

**1.** Laad de accu op door de netvoeding op het notebook aan te sluiten en in het stopcontact te steken.

Tijdens het laden zal het acculampje naast de statuslampjes branden. Als het notebook is uitgeschakeld, duurt het ongeveer 3 uur om een lege accu volledig op te laden. De laadtijd neemt toe als het notebook is ingeschakeld en wordt gebruikt. Het is normaal dat de accu warm wordt tijdens het opladen.

**2.** De accu krijgt pas zijn volledige capaciteit nadat deze twintigmaal is opgeladen en leeggemaakt, zonder dat de accu snel is opgeladen.

3. Om ervoor te zorgen dat de accu zijn volledige capaciteit behoudt, dient u deze af en toe volledig te ontladen. Hiervoor verwijdert u de netvoeding en laat u het notebook ingeschakeld tot dit automatisch stand-by wordt gezet. Sluit vervolgens de netvoeding aan om de accu opnieuw op te laden.

4. Na 500 laadcycli neemt de accucapaciteit gewoonlijk af tot ongeveer 85%.

5. U mag de accu nooit gedurende lange tijd niet gebruiken. Alle accu's ontladen zichzelf. Als u de accu gedurende langere tijd opbergt, kan de lading zo laag worden dat de accu hierdoor kan beschadigen. Zorg ervoor dat u de accu regelmatig oplaadt (ongeveer eenmaal in de vier weken).

6. Tijdens het opladen mag de accu niet worden blootgesteld aan hoge temperaturen (hoger dan 45°C).

## Basisbediening

Als u een beginner bent en nog niet goed vertrouwd bent met het notebook, lees dan aandachtig de volgende tips om uw systeem veilig en comfortabel te gebruiken.

### Tips voor veiligheid en comfort

Een notebook is een draagbare computer waarmee u overal kunt werken. Het is echter belangrijk dat u een goede werkruimte kiest als u lange tijd op uw notebook moet werken.

- ♦ Uw werkruimte moet voldoende verlicht zijn.
- ♦ Kies een geschikt bureau en een goede stoel en pas de hoogte aan uw lichaamsbouw aan.
- ♦ Als u op de stoel zit, pas dan de rugleuning aan (indien mogelijk) om uw rug comfortabel te ondersteunen.
- ♦ Plaats uw voeten plat en natuurlijk op de grond, zodat uw knieën en ellebogen goed gepositioneerd zijn (ongeveer 90 graden) als u werkt.
- ♦ Plaats uw handen in een natuurlijke houding op het bureau om uw polsen te ondersteunen.
- ♦ Pas de beeldhoek/positie van het LCD-scherm aan, zodat u een optimaal zicht hebt.
- ♦ Gebruik het notebook niet op plaatsen die oncomfortabel kunnen zijn (bijvoorbeeld op bed).
- ♦ Een notebook is een elektrisch apparaat dat daarom zorgvuldig moet worden behandeld om persoonlijk letsel te vermijden.

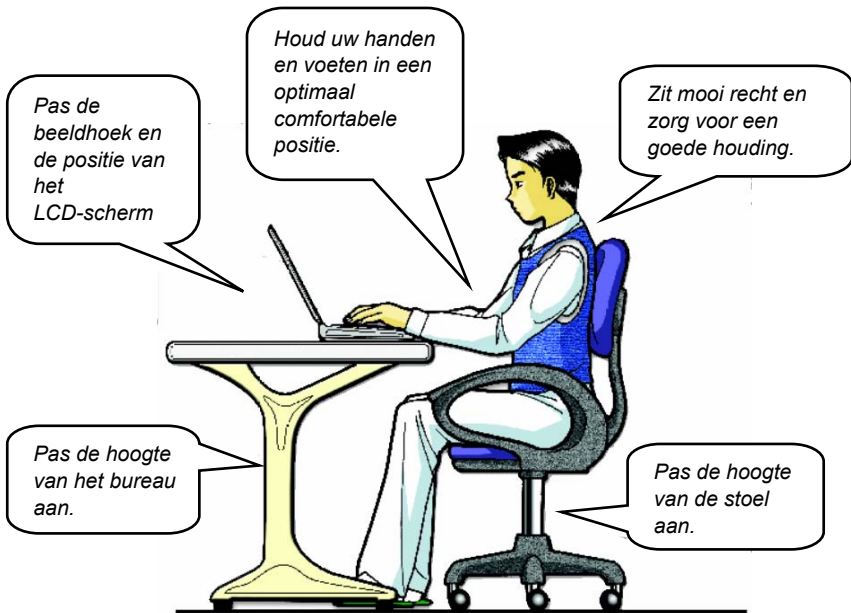

## Goede werkgewoonten

Goede werkgewoonten zijn belangrijk als u lange tijd moet werken met uw notebook. Anders kunt u hinder ondervinden of letsel oplopen. Houd de volgende tips in gedachten wanneer u uw notebook gebruikt.

- Verander regelmatig van houding.
- Doe regelmatig rek- en andere oefeningen.
- Denk eraan een pauze te nemen als u een tijdje hebt gewerkt.

## Kennismaking met het toetsenbord

Het toetsenbord van het notebook biedt alle functies van een volwaardig toetsenbord met 103 toetsen en een extra [Fn]-toets voor specifieke functies op het notebook. Het toetsenbord kan worden verdeeld in vier categorieën:

**Typemachinetoetsen, Cursortoetsen, Numerieke toetsen en Functietoetsen.**

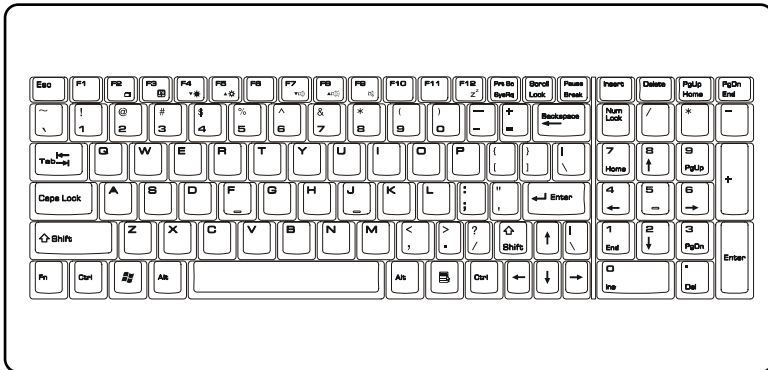

## Typemachinetoetsen

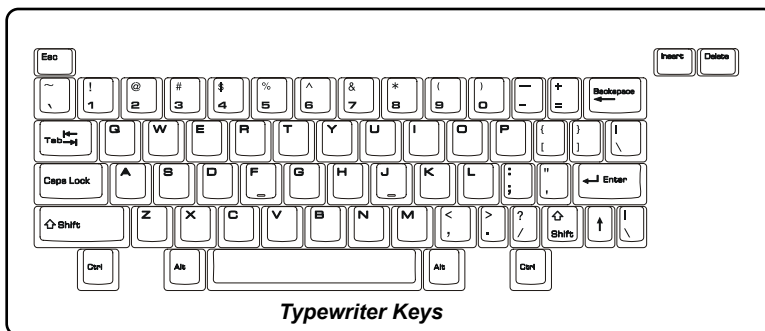

De functie van deze typemachinetoetsen is de hoofdfunctie van het toetsenbord, vergelijkbaar met de toetsen op een typemachine. Het toetsenbord biedt ook meerdere toetsen voor speciale doeleinden, zoals de toetsen **[Ctrl]**, **[Alt]** en **[Esc]**.

Als de Lock-toetsen ingedrukt worden, gaan de overeenkomstige lampjes branden om de status aan te geven:

- **Num Lock:** Houd de [Fn]-toets ingedrukt en druk op deze toets om Num Lock in en uit te schakelen. Als deze functie geactiveerd is, kunt u de numerieke toetsen gebruiken die zijn geïntegreerd in de typemachinetoetsen.
- **Caps Lock:** Druk op deze toets om Caps Lock in en uit te schakelen. Als deze functie is geactiveerd, worden alle getypte letters weergegeven als hoofdletters.
- **Scroll Lock:** Houd de [Fn]-toets ingedrukt en druk op deze toets om Scroll Lock in en uit te schakelen. De werking van deze functie wordt bepaald door de verschillende programma's en deze functie wordt gewoonlijk gebruikt onder DOS.



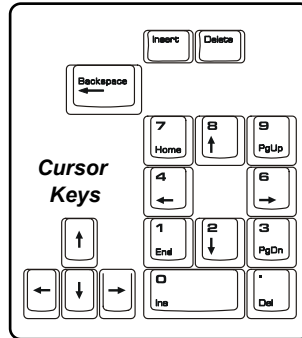

### Cursortoetsen

Rechts onderaan op het toetsenbord vindt u vier cursortoetsen (pijl-tjes) en de toetsen [Home], [PgUp], [PgDn], [End] om de cursorbeweging te sturen.



	De cursor één spatie naar links verplaatsen.
	De cursor één spatie naar rechts verplaatsen.
	De cursor één regel omhoog verplaatsen.
	De cursor één regel omlaag verplaatsen.
	Naar de vorige pagina gaan.
	Naar de volgende pagina gaan.
	Naar het begin van de regel (of het document) gaan.
	Naar het einde van de regel (of het document) gaan.

De Backspace-toets en de toetsen [Ins] en [Del] rechts bovenaan worden gebruikt voor bewerkingsdoeleinden.

	Deze toets wordt gebruikt om de typemodus te schakelen tussen 'invoegen' en 'overschrijven'.
	Druk op deze toets om één teken rechts van de cursor te wissen en de volgende tekst één spatie naar links te verplaatsen.
	Druk op deze toets om één teken links van de cursor te wissen en de volgende tekst één spatie naar links te verplaatsen.

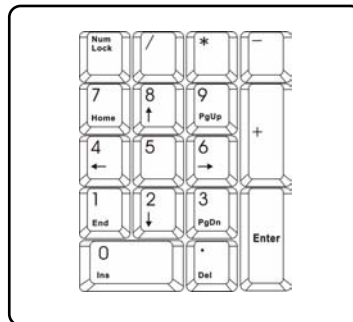

### Numerieke toetsen

Het toetsenbord bevat een numeriek toetsenblok dat is geïntegreerd in de typemachinetoetsen. Als Num Lock is geactiveerd, kunt u deze cijfer-toetsen gebruiken om getallen en berekeningen in te voeren.



## Funcietoetsen

### ■ Windows-toetsen

Op het toetsenbord vindt u de Windows Logo-toets () en n Application Logo-toets (). Deze toetsen worden gebruikt om Windows-specifieke functies uit te voeren, zoals het menu Start en het snelmenu openen. Voor meer informatie over de twee toetsen raadpleegt u de Windows-handleiding of de online help.

### ■ Toets [Fn]

	De schermweergavemodus schakelen tussen LCD, externe monitor en Beide.
	Touchpad in-/uitschakelen.
	De helderheid van het LCD-scherm verlagen.
	De helderheid van het LCD-scherm verhogen.
	Het volume van de ingebouwde luidspreker verlagen.
	Het volume van de ingebouwde luidspreker verhogen.
	De audiofunctie van het notebook uitschakelen.
	Het notebook in de slaapstand zetten (afhankelijk van de systeemconfiguratie).

## Kennismaking met het touchpad

Het ingebouwde touchpad van uw notebook is een aanwijsapparaat dat compatibel is met een standaardmuis en waarmee u uw notebook kunt bedienen door de locatie van de cursor op het scherm aan te wijzen en selecties te maken met de twee knoppen.

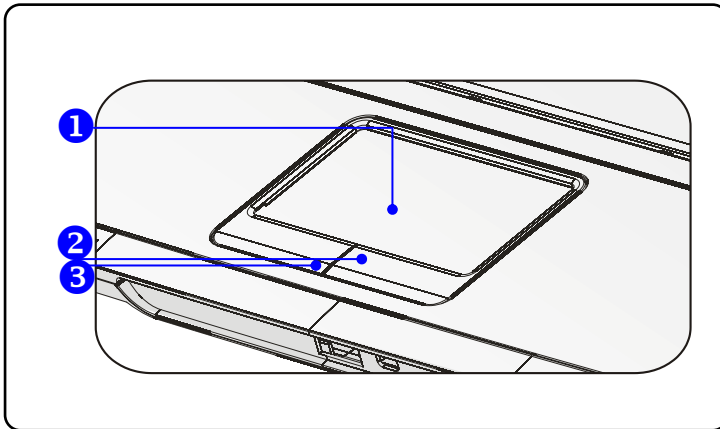

### 1. Cursorverplaatsingsvlak

Op dit drukgevoelige gedeelte van het touchpad kunt u uw vinger plaatsen en de cursor op het scherm verplaatsen door uw vinger te bewegen.

### 2. Rechterknop

Biedt dezelfde functionaliteit als de rechterknop van een muis.

### 3. Linkerknop

Biedt dezelfde functionaliteit als de linkerknop van een muis.

## Het touchpad gebruiken

Lees de volgende beschrijving om te leren werken met het touchpad:

### ■ Positionering en verplaatsing

Plaats uw vinger op het touchpad (gewoonlijk de wijsvinger). Het vierkante vlak fungeert als een miniatuurkopie van het scherm. Als u uw vingertop verplaatst over het vlak, zal de cursor op het scherm gelijktijdig in dezelfde richting verschuiven. Als uw vinger de rand van het vlak raakt, tilt u uw vinger op en plaatst u hem opnieuw op de juiste plaats op het touchpad.

### ■ Aanwijzen en klikken

Nadat u de cursor hebt verplaatst en op een pictogram, een menuoptie of een opdracht plaatst, tikt u op het touchpad of drukt u op de linkerknop om het pictogram, de menuoptie of de opdracht te selecteren. Deze procedure, aanwijzen en klikken genoemd, is een basisprocedure voor de bediening van het notebook. In tegenstelling tot traditionele aanwijsapparaten zoals een muis kan het volledige touchpad dienst doen als linkerknop. Telkens wanneer u op het touchpad tikt, komt dit overeen met een druk op de linkerknop. Als u snel tweemaal na elkaar op het touchpad tikt, komt dit overeen met dubbelklikken.

### ■ Slepen en neerzetten

U kunt bestanden of objecten op het notebook verplaatsen door middel van slepen en neerzetten. Hiervoor plaatst u de cursor op het gewenste onderdeel en tikt u voorzichtig tweemaal op het touchpad. Bij de tweede tik houdt u uw vingertop in contact met het touchpad. Vervolgens kunt u het gewenste item naar de gewenste plaats slepen door uw vinger over het touchpad te verplaatsen. Til uw vinger vervolgens op van het touchpad om

het item op zijn plaats te zetten. U kunt ook de linkerknop ingedrukt houden als u een item selecteert en uw vinger naar de gewenste locatie verplaatsen. Tot slot laat u de linkerknop los om de bewerking 'slepen en neerzetten' te voltooien.

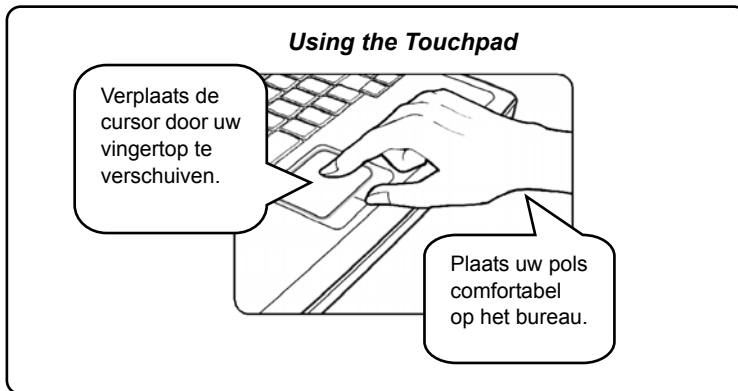

## ■ Het touchpad configureren

U kunt het aanwijsapparaat personaliseren en afstemmen op uw persoonlijke behoeften. Als u bijvoorbeeld linkshandig bent, kunt u de functies van de twee knoppen verwisselen. Bovendien kunt u het formaat, de vorm, de snelheid en andere geavanceerde functies van de cursor op het scherm wijzigen.

Voor de configuratie van het touchpad kunt u het standaard Microsoft- of IBM PS/2-stuurprogramma van uw Windows-besturingssysteem gebruiken. Via **Eigenschappen voor Muis** in **Configuratiescherm** kunt u de configuratie wijzigen.

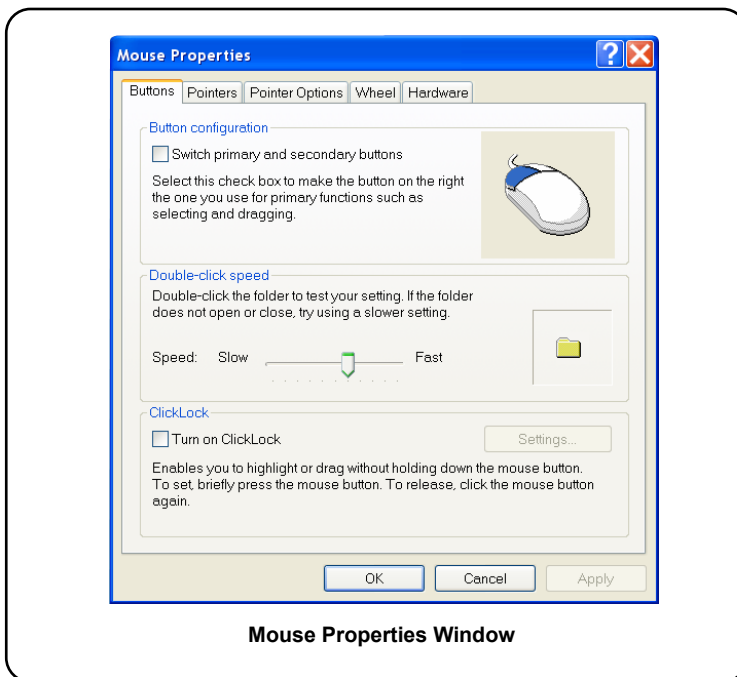

**Mouse Properties Window**

## De vaste schijf

Uw notebook is uitgerust met een IDE (Integrated Drive Electronics) vaste schijf van 2,5 inch. De vaste schijf is een opslagapparaat met een veel grotere snelheid en een veel grotere capaciteit dan andere opslagapparaten, zoals een diskettestation en optische opslagapparaten. Een vaste schijf wordt dan ook gewoonlijk gebruikt voor de installatie van het besturingssysteem en softwaretoepassingen.



### info

1. Om onverwacht gegevensverlies op uw systeem te voorkomen, dient u regelmatig een back-up te maken van belangrijke bestanden.
2. Schakel de computer niet uit als het lampje brandt dat aangeeft dat de vaste schijf in gebruik is.
3. Verwijder of installeer de vaste schijf niet als het notebook is ingeschakeld. De vaste schijf moet vervangen worden door een erkende leverancier of onderhoudsspecialist.



## Het optisch station gebruiken

Uw notebook is uitgerust met een optisch opslagapparaat, dat het DVD Combo- of DVD Dual-station wordt genoemd. Welk apparaat in uw notebook is geïnstalleerd, hangt af van het aangeschafte model.

- **DVD Combo-station:** Een goedkope oplossing die fungeert DVD-ROM-station en CD-RW-station.
- **DVD Dual-station:** Een DVD-recorder die twee indelingen ondersteunt, waarmee u zowel –R/RW als +R/RW kunt opnemen.

(Write Dual Layer is een optioneel functie.)



1. De optische opslagapparaten zijn geclassificeerd als laserproducten van klasse 1. Het gebruik van besturingen, aanpassingen of andere procedures anders dan in deze handleiding worden beschreven, kan resulteren in gevaarlijke blootstelling aan straling.
2. Raak de lens binnen in het station niet aan.

### Een CD plaatsen

In de volgende instructies wordt de algemene procedure beschreven voor de bediening van het optische opslagapparaat, met inbegrip van het optisch station.

1. Controleer of het notebook is ingeschakeld.
2. Druk op de uitwerpknop op het bedieningspaneel van het station. De CD-lade komt gedeeltelijk te voorschijn. Trek de lade voorzichtig volledig uit.
3. Plaats de CD in de lade met het label omhoog. Druk voorzichtig in het midden van de CD om de CD goed op zijn plaats te leggen.
4. Duw de lade opnieuw in het station.



### Een CD verwijderen

1. Druk op de uitwerpknop op het bedieningspaneel van het station. De CD-lade komt gedeeltelijk te voorschijn. Trek de lade voorzichtig volledig uit.
2. Houd de CD met uw vingers aan de rand vast en haal hem uit de lade.
3. Duw de lade opnieuw in het station.



### info

1. Controleer of de CD correct en veilig in de lade is geplaatst voordat u de lade sluit.
2. Laat de CD-lade niet open.



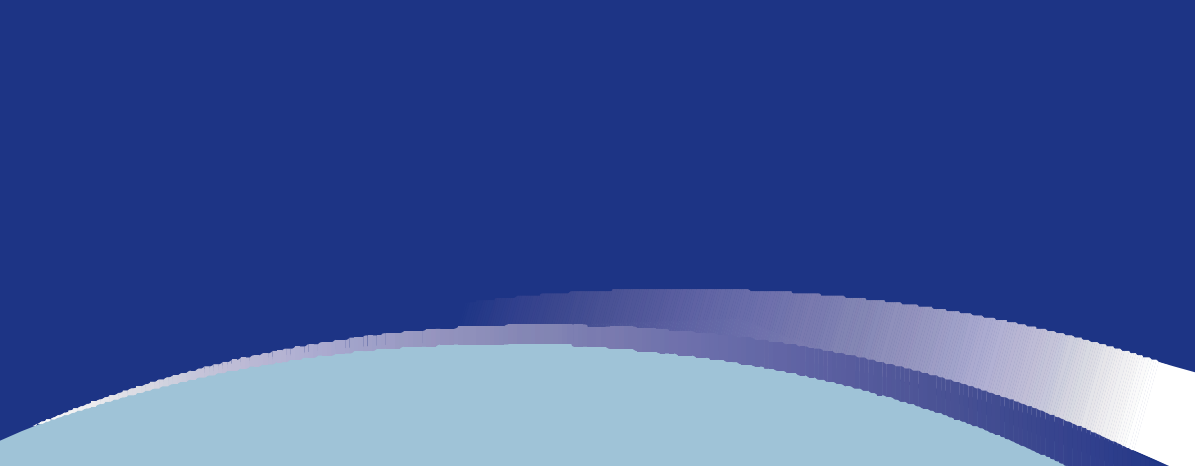

↓

	<b>Voorwoord</b>
<b>Hoofdstuk 1</b>	<b>Algemene inleiding</b>
<b>Hoofdstuk 2</b>	<b>Aan de slag</b>
<b>Hoofdstuk 3</b>	<b>Dit notebook personaliseren</b>
<b>Hoofdstuk 4</b>	<b>BIOS Setup</b>
<b>Hoofdstuk 5</b>	<b>Problemen oplossen, eerste hulp en FAQ</b>
<b>Hoofdstuk 6</b>	<b>Het systeem herstellen met de systeemherstelsoftware</b>
<b>Hoofdstuk 7</b>	<b>Verplichte activering</b>
<b>Hoofdstuk 8</b>	<b>Veiligheid</b>

## Externe apparatuur aansluiten

Via de I/O-poorten op het notebook kunt u randapparatuur aansluiten.

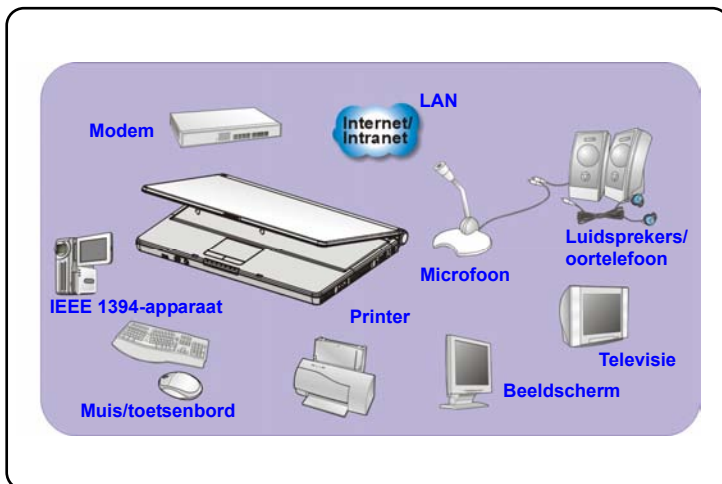

## Randapparatuur aansluiten

### De muis aansluiten

Via de USB-poort kunt u een muis aansluiten op uw notebook. Sluit de muis als volgt aan:

1. Zet het notebook aan en installeer het stuurprogramma van de muis.
2. Sluit de muis aan op het notebook.
3. Het notebook kan het stuurprogramma van de muis automatisch opsporen en de muisfunctie inschakelen. Als de muis niet opgespoord wordt, kunt u de muis manueel activeren via het menu **Start → Configuratiescherm → Hardware toevoegen** om het nieuwe toestel toe te voegen.

### Het toetsenbord aansluiten

Via de USB-poort kunt u een toetsenbord aansluiten op uw notebook. Sluit het toetsenbord als volgt aan:

1. Zet het notebook aan en installeer het stuurprogramma van het toetsenbord.
2. Sluit het toetsenbord aan op het notebook.
3. Het notebook kan het stuurprogramma van het toetsenbord automatisch opsporen en de toetsenbordfunctie inschakelen. Als het toetsenbord niet wordt gevonden, kunt u het toetsenbord handmatig activeren via het menu **Start → Configuratiescherm → Hardware** en zo het nieuwe apparaat toevoegen.

### Een webcam aansluiten

Via de USB-poort kunt u een webcam op uw notebook aansluiten. Sluit de webcam als volgt aan:

1. Zet het Notebook aan en installeer het stuurprogramma van de webcam.
2. Sluit de webcam aan op het notebook.
3. Het notebook kan het stuurprogramma van de webcam toetsenbord automatisch opsporen en de webcamfunctie inschakelen. Als de webcam niet wordt gevonden, kunt u de webcam handmatig activeren via het menu **Start → Configuratiescherm → Hardware** en zo het nieuwe apparaat toevoegen.

### De printer aansluiten

Als uw printer een USB-interface heeft, kunt u de USB-poort op het notebook gebruiken om de printer aan te sluiten. In de volgende instructies wordt de algemene procedure beschreven om een printer aan te sluiten:

1. Schakel het notebook uit.
2. Sluit het ene uiteinde van de printerkabel aan op de USB-poort van het notebook en het andere uiteinde op de printer.
3. Sluit het netsnoer aan en zet de printer aan.
4. Zet het notebook aan. Het systeem zal een nieuw apparaat vinden.  
Installeer het vereiste stuurprogramma.

Voor verdere instructies raadpleegt u de handleiding van uw printer.



### Een extern beeldscherm aansluiten

Via de VGA-poort kunt u een extern beeldscherm op uw notebook aansluiten, zodat u beschikt over een groter beeld met een hogere resolutie. Sluit het scherm als volgt aan:

1. Zorg ervoor dat het notebook is uitgeschakeld.
2. Sluit de D-type aansluiting van het scherm aan op de VGA-poort van het notebook.
3. Sluit het netsnoer van het scherm aan en zet het scherm aan.
4. Zet het notebook aan. Het scherm zou standaard moeten reageren. Als dit niet het geval is, wijzigt u de weergavemodus door te drukken op **[Fn]+[F2]**. Anders kunt u de weergavemodus wijzigen door de instellingen te configureren via **Eigenschappen voor Beeldscherm** van het Windows-besturingssysteem.

### IEEE 1394-apparaten aansluiten

De IEEE 1394-poort van uw notebook is een seriële bus van de volgende generatie met een zeer hoge overdrachtsnelheid en mogelijkheden om maximaal 63 apparaten aan te sluiten. Zo kunt u tal van geavanceerde randapparaten en consumentenelektronica aansluiten, zoals een DV (digitale videocamera). De IEEE 1394-standaardinterface ondersteunt de '**plug & play**'-technologie, zodat u IEEE 1394-apparaten kunt aansluiten en verwijderen zonder het notebook uit te schakelen.

Als u een IEEE 1394-apparaat wilt aansluiten, sluit u eenvoudig de kabel van het apparaat aan op de IEEE 1394-poort van het notebook.

## Communicatieapparatuur aansluiten

### LAN gebruiken

Via de RJ-45-aansluiting van het notebook kunt u LAN-apparaten aansluiten, zoals een hub, switch of gateway, en zo een netwerkverbinding tot stand brengen.

Deze ingebouwde 10/100 Base-T LAN-module ondersteunt een gegevensoverdrachtsnelheid tot 100 Mbps.

Voor meer instructies of gedetailleerde stappen met betrekking tot de aansluiting op het LAN raadpleegt u uw MIS-medewerkers of netwerkbeheerder.

### De modem gebruiken

De ingebouwde 56-Kbps fax/datamodem biedt de mogelijkheid een telefoonlijn te gebruiken om te communiceren met anderen of in te bellen op internet.

Voor meer instructies of gedetailleerde stappen met betrekking tot inbellen via de modem raadpleegt u uw MIS-medewerkers of uw internetprovider).



1. *Om het risico van brand te verminderen, dient u uitsluitend No. 26 AWG of dikker telecommunicatiekabels te gebruiken.*
2. *U wordt ten eerste aangeraden het modemstuurprogramma op de software-CD van uw notebook te installeren om de modemfunctie optimaal te benutten.*

## Installatie van PC-kaart

Via de PC-kaartsleuf van uw notebook kunt u allerlei Type-II PC-kaarten installeren die tal van functies ondersteunen, zoals een LAN/WLAN-kaart, modemkaart of geheugenkaart.

In de volgende instructies wordt een toelichting gegeven op de basisinstallatie van een PC-kaart, met inbegrip van informatie over het plaatsen en verwijderen van de kaart. Voor meer informatie raadpleegt u de handleiding van uw PC-kaart.

### Een PC-kaart installeren

1. Zoek de PC-kaartsleuf op uw notebook. Verwijder de eventuele dummykaart uit de sleuf.
2. Plaats de PC-kaart in de sleuf (gewoonlijk met het label omhoog) en duw de kaart in de sleuf tot deze stevig vastzit.



## Een PC-kaart verwijderen

1. Druk op de uitwerpknop om de kaart te verwijderen.
2. Druk op de uitwerpknop. De PC-kaart komt uit de sleuf. Trek de kaart volledig uit de sleuf.

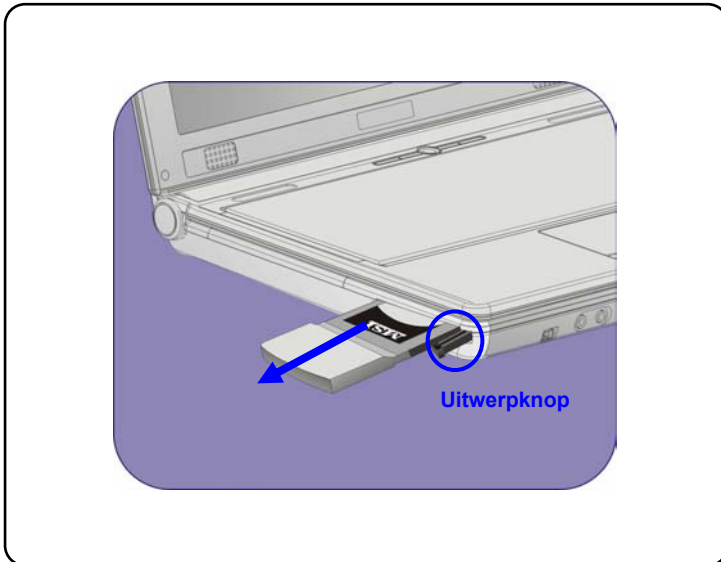

### info

1. Verwijder de 'gouden vinger' als u de PC-kaart installeert. Als u dit niet doet zou dit interferentie kunnen veroorzaken of de PC-kaart kunnen beschadigen.
2. Voordat u de PC-kaart verwijdert moet u het apparaat stoppen in het Windows-besturingssysteem.

## Hardware veilig verwijderen

Als u randapparatuur aansluit op uw systeem, zal het pictogram **Hardware veilig verwijderen** (  ) op de taakbalk verschijnen. Dubbelklik op het pictogram om het dialoogvenster Hardware veilig verwijderen te openen. Hier ziet u alle aangesloten randapparatuur. Als u een apparaat wilt verwijderen, klikt u op het apparaat en klikt u op **Stoppen**.

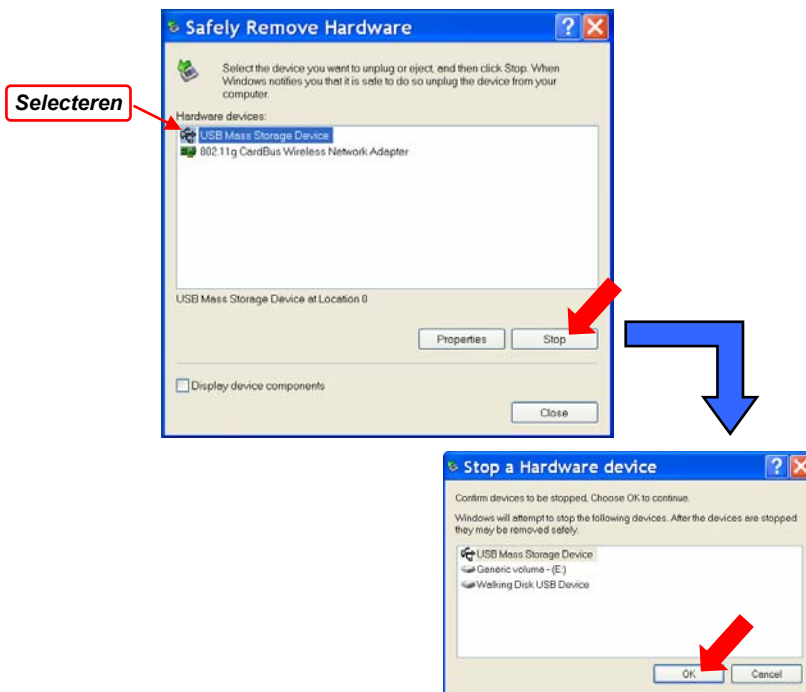



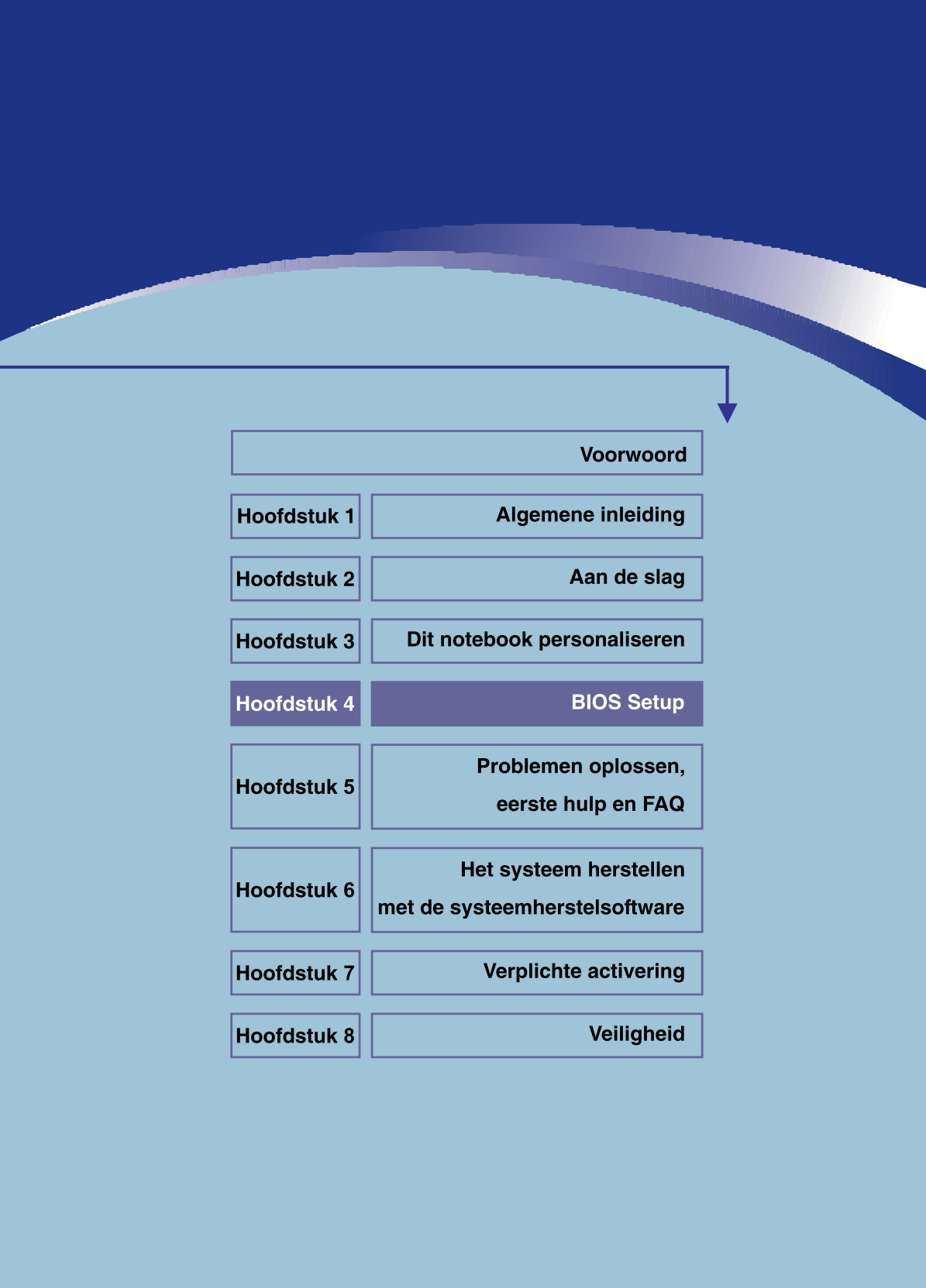

	<b>Voorwoord</b>
<b>Hoofdstuk 1</b>	<b>Algemene inleiding</b>
<b>Hoofdstuk 2</b>	<b>Aan de slag</b>
<b>Hoofdstuk 3</b>	<b>Dit notebook personaliseren</b>
<b>Hoofdstuk 4</b>	<b>BIOS Setup</b>
<b>Hoofdstuk 5</b>	<b>Problemen oplossen, eerste hulp en FAQ</b>
<b>Hoofdstuk 6</b>	<b>Het systeem herstellen met de systeemherstelsoftware</b>
<b>Hoofdstuk 7</b>	<b>Verplichte activering</b>
<b>Hoofdstuk 8</b>	<b>Veiligheid</b>

## Over BIOS Setup

### Wanneer gebruikt u BIOS Setup?

U kunt het programma BIOS Setup uitvoeren:

- ♦ Als er een foutbericht op het scherm verschijnt terwijl het systeem opstart en als u wordt gevraagd om SETUP uit te voeren.
- ♦ Als u de standaardinstellingen voor aangepaste functies wilt wijzigen.
- ♦ Als u de standaard BIOS-instellingen opnieuw wilt laden.

### Hoe voert u BIOS Setup?

Als u het hulpprogramma BIOS Setup wilt uitvoeren, zet u het notebook aan en drukt u op de toets [Del] tijdens de POST-procedure.

Als het bericht verdwijnt voordat u reageert en als u het programma Setup toch wilt openen, start u het systeem opnieuw door het UIT en opnieuw AAN te zetten, of door tegelijkertijd te drukken op de toetsen [Ctrl]+[Alt]+[Delete] om opnieuw op te starten.











De schermafbeeldingen en instelopties in dit hoofdstuk zijn uitsluitend bedoeld als referentie. De daadwerkelijke instelschermen en opties op uw notebook kunnen verschillen, afhankelijk van de BIOS-update.

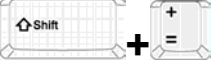

## Bedieningstoetsen

U kunt enkel het toetsenbord gebruiken om de cursor te sturen in het hulpprogramma BIOS Setup.

	Druk op de pijl naar links om een menutitel te selecteren.
	Druk op de pijl naar rechts om een menutitel te selecteren.
	Druk op de pijl omhoog om een item onder de menutitel te selecteren.
	Druk op de pijl omlaag om een item onder de menutitel te selecteren.
	De instelwaarde verlagen of wijzigingen doorvoeren.
	De instelwaarde verhogen of wijzigingen doorvoeren.
	<ol style="list-style-type: none"> <li>1) Het geselecteerde item openen om instelopties te wijzigen.</li> <li>2) Een submenu weergeven indien beschikbaar.</li> </ol>
	Bij sommige items kunt u op deze toets drukken om het instelveld te wijzigen.
	Het hulpscherm weergeven dat informatie verstrekt over bedieningstoetsen.
	<ol style="list-style-type: none"> <li>1) Het hulpprogramma BIOS Setup afsluiten.</li> <li>2) Terugkeren naar het vorige scherm in een submenu.</li> </ol>

## BIOS Setup-menu

Zodra u het hulpprogramma BIOS Setup opent, verschijnt het hoofdmenu (Main) op het scherm. Het hoofdmenu bevat de systeeminformatie, met inbegrip van de basisconfiguratie.

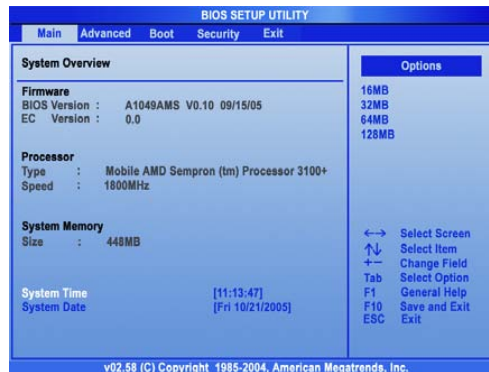

### Het menu Main

Verstrekt onder System Overview (Systeemoverzicht) informatie over de BIOS-versie, de CPU-kenmerken, de hoeveelheid geheugen en de instelling van de systeemtijd en -datum.

### Het menu Advanced

IDE- en USB-instellingen configureren.

### Het menu Boot

Opstarttype en opstartvolgorde instellen.

### Het menu Security

Wachtwoordinstellingen voor supervisor of gebruikers instellen of wissen.

### Het menu Exit

Kies de gewenste afsluutoptie alvorens het BIOS-menu af te sluiten.

## Het menu Main

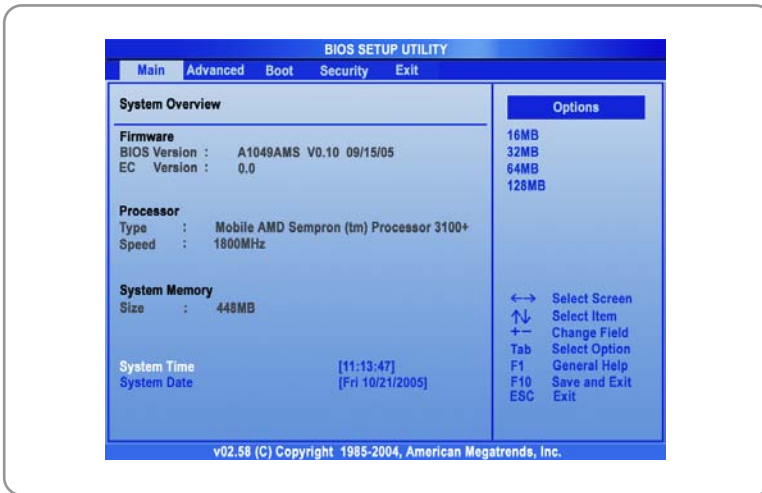

### System Overview (Systeemoverzicht)

Onder System Overview vindt u de BIOS-versie en andere informatie over de versiedatum en updateopmerkingen. Daarna volgt informatie over het type en de snelheid van de CPU.

#### **System Time**

Dit item biedt de mogelijkheid om de systeemtijd in te stellen. De systeemklok tikt verder, ongeacht of u de pc uitzet of in de slaapstand zet.

De ingestelde indeling is [uren:minuten:seconden].

**System Date**

Dit item biedt de mogelijkheid om de systeemdatum in te stellen. De datumindeling is [dag:maand:datum:jaar].

- Dag** Dag van de week, van zon tot zat, die wordt bepaald door het BIOS (alleen-lezen).
- Maand** De maand van 01 (januari) tot 12 (december).
- Datum** De datum van 01 tot 31.
- Jaar** Het jaar kan door de gebruiker worden aangepast.

## Het menu Advanced

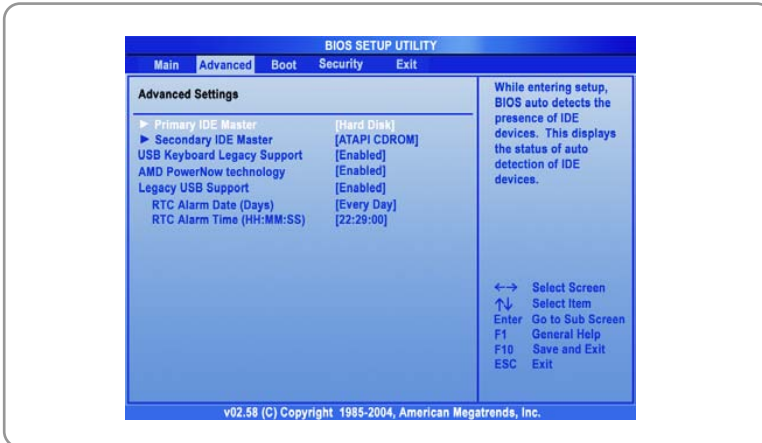

### Advanced Settings (Geavanceerde instellingen)

#### **Primary/Secondary IDE Master**

De twee items geven weer welk soort primaire / secundaire IDE-apparaat in het notebook zijn geïnstalleerd. Druk op [Enter] om een venster weer te geven met meer gedetailleerde informatie over het apparaat, zoals de naam, de leverancier, LBA-modus, PIO-modus en dergelijke.

#### **AMD PowerNow-technologie**

Dit item biedt de mogelijkheid om de AMD PowerNow-technologie in of uit te schakelen. Als deze functie ingeschakeld is, werkt het systeem altijd in energiezuinige modus. Als u de processor wilt optimaliseren, dan stelt u dit item in op Uitgeschakeld zodat de processorsnelheid zal verschillen naargelang van het gebruik van uw besturingssysteem en toepassingen.

De standaardinstelling is **Ingeschakeld**.

### Legacy USB Support

Als u een USB-apparaat, zoals een muis, een toetsenbord of een draagbare schijf, in het DOS-systeem wilt gebruiken of uw systeem wilt opstarten via een USB-apparaat, moet u deze functie activeren door **Enabled** te selecteren.

## Het menu Boot

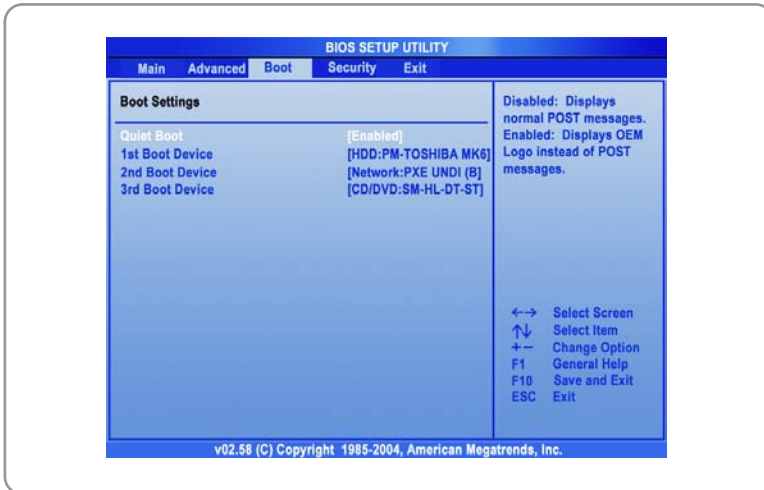

### Quiet Boot

Via dit item kunt u het leverancierslogo weergeven op het opstartscherm. Instellingsopties: **Disabled** en **Enabled**. De standaardinstelling is **Enabled (Ingeschakeld)**.

### 1e, 2e en 3e Boot-apparaat

Deze drie items bieden u de mogelijkheid om de volgorde van de opstartapparaten in te stellen als het BIOS probeert om het schijfbesturingssysteem te laden.

## Het menu Security

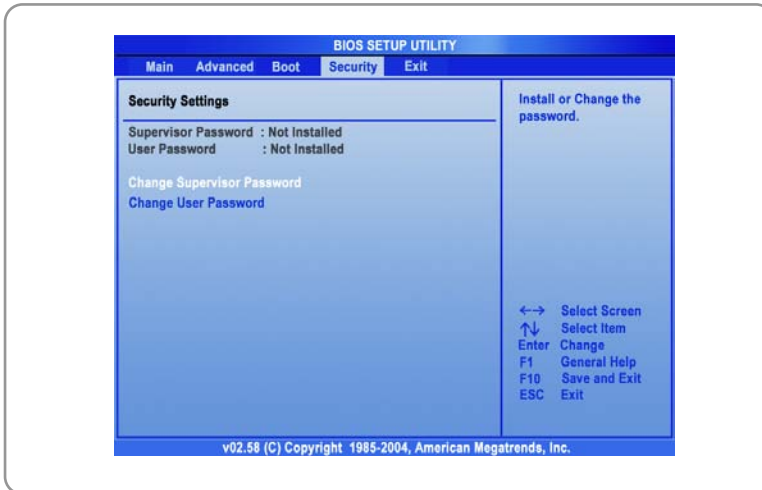

### Security Settings (Beveiligingsinstellingen)

#### Change Supervisor/User Password

Als u deze functie selecteert, verschijnt het volgende bericht op het scherm:

**Enter New Password**

Typ het gewenste wachtwoord van maximaal zes tekens en druk op [Enter].

Het ingevoerde wachtwoord vervangt een eerder ingesteld wachtwoord in het CMOS-geheugen. U kunt ook op [ESC] drukken om de selectie te beëindigen en geen wachtwoord in te voeren.



Als het supervisorwachtwoord is ingesteld, worden de nieuwe items **User Access Level (Gebruikerstoegangsniveau)** en **Password Check (Wachtwoordcontrole)** toegevoegd aan het menu. U kunt verdere toegangsrechten instellen onder het item **User Access Level**. De beschikbare opties zijn: **No Access (Geen toegang)**, **View Only (Alleen bekijken)**, **Limited (Beperkt)** en **Full Access (Volledige toegang)**. Het item Password Check wordt gebruikt om aan te geven welk type BIOS-wachtwoordbeveiliging is geïmplementeerd. De instellingen worden hierna beschreven:

<b>Setup</b>	Er wordt enkel gevraagd naar het wachtwoord als de eindgebruiker het hulpprogramma Setup probeert uit te voeren.
<b>Always</b>	Het wachtwoord wordt gevraagd telkens als het notebook wordt aangezet of als de eindgebruiker probeert om het programma Setup uit te voeren.

Als u een ingesteld wachtwoord wilt wissen, drukt u op **[Enter]** wanneer u wordt gevraagd om het wachtwoord in te voeren. Er verschijnt een berichtvenster waarin wordt bevestigd dat het wachtwoord wordt uitgeschakeld. Als het wachtwoord eenmaal is uitgeschakeld, wordt het systeem opgestart en kunt u het programma Setup openen zonder een wachtwoord in te voeren.



## info

Info over supervisor- en gebruikerswachtwoord

Met het supervisorwachtwoord kan de gebruiker de instellingen van het Setup-menu weergeven en wijzigen; met het gebruikerswachtwoord kan de gebruiker het Setup-menu enkel weergeven, maar geen wijzigingen aanbrengen.

## Het menu Exit

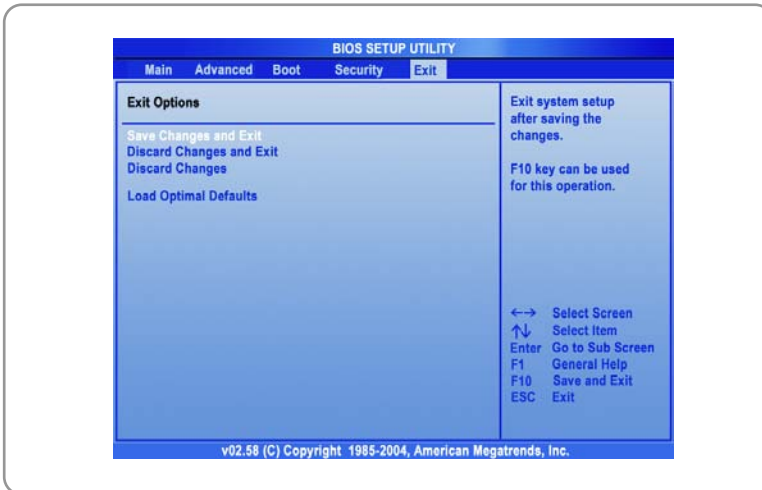

### Save Changes and Exit

De wijzigingen worden opgeslagen en het hulpprogramma wordt afgesloten.

### Discard Changes and Exit

Het hulpprogramma wordt afgesloten zonder dat de wijzigingen worden opgeslagen.

### Discard Changes

Uw wijzigingen worden geannuleerd en de vorige configuratie wordt opnieuw geladen voordat het hulpprogramma wordt uitgevoerd.

### Load Optimal Defaults

Selecteer dit item om de standaardinstellingen te laden voor optimale systeemprestaties.

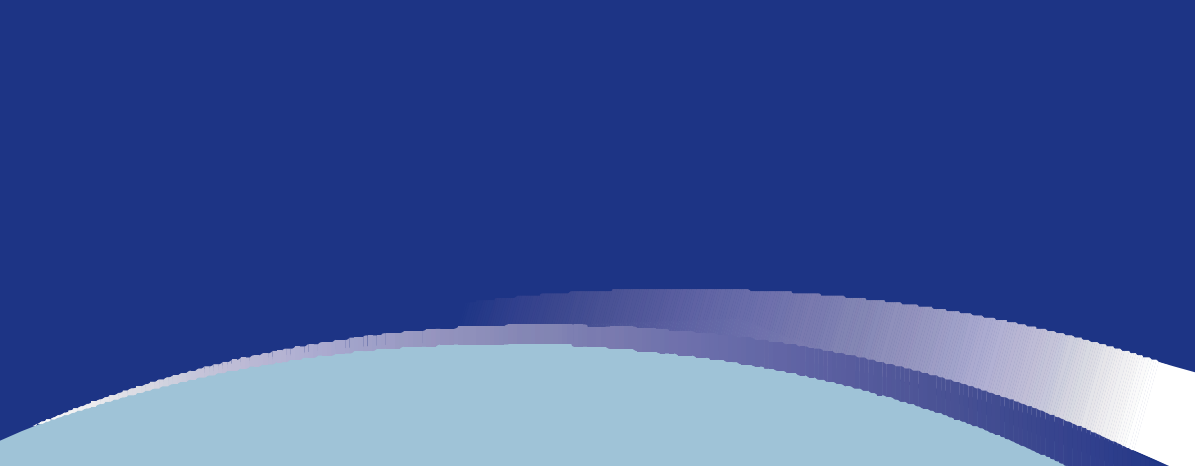

**Voorwoord**

<b>Hoofdstuk 1</b>	<b>Algemene inleiding</b>
<b>Hoofdstuk 2</b>	<b>Aan de slag</b>
<b>Hoofdstuk 3</b>	<b>Dit notebook personaliseren</b>
<b>Hoofdstuk 4</b>	<b>BIOS Setup</b>
<b>Hoofdstuk 5</b>	<b>Problemen oplossen, eerste hulp en FAQ</b>
<b>Hoofdstuk 6</b>	<b>Het systeem herstellen met de systeemherstelsoftware</b>
<b>Hoofdstuk 7</b>	<b>Verplichte activering</b>
<b>Hoofdstuk 8</b>	<b>Veiligheid</b>

## Problemen oplossen, eerste hulp en FAQ

Dit notebook is een zorgvuldig getest computersysteem van hoge kwaliteit met de nieuwste technologie. Problemen en defecten kunnen echter nooit helemaal worden vermeden. Om u te helpen een volledig werkend systeem terug te krijgen, hebben we hier gedetailleerde informatie verzameld aan de hand waarvan u de meest voorkomende problemen kunt herkennen en oplossen. Als u een probleem hebt, doe dan het volgende:

- Lees de paragraaf 'Problemen oplossen'.
- Probeer de oplossing voor uw probleem te vinden in het hoofdstuk 'FAQ's'.

### OPMERKING

U vindt de meest recente FAQ op uw bureaublad onder *Informatie van de fabrikant* en op internet.

Ga naar <http://www.service.targa.co.uk/> voor de nieuwste FAQ's en stuurprogramma's.

- Lees het overeenkomstige hoofdstuk in deze handleiding.
- Gebruik Windows Systeemherstel.
- Als het notebook niet opstart of als zich fouten voordoen tijdens het opstartproces, gebruik dan de herstelsoftware op de EasyInstall-cd. Deze software helpt u de opstart- en systeembestanden van Windows te herstellen en indien nodig de standaardfabrieksconfiguratie van de pc te herstellen.
- Bel onze hotline.
- Als u met geen enkele van de bovenstaande raadgevingen het probleem kunt oplossen, kunt u onze Pickup Service gebruiken.

## Problemen oplossen

Als uw notebook blijft hangen tijdens het gebruik of het opstarten, kan dit het gevolg zijn van recent geïnstalleerde software. U kunt dit als volgt oplossen:

- Zet het notebook aan. U ziet eerst de gebruikelijke BIOS-berichten. Zodra deze berichten verdwijnen, drukt u op de toets [F8]. Hierdoor verschijnt het opstartmenu van Windows XP. Selecteer de opdracht *Veilige modus*. Windows start nu op in een speciale 'hoodmodus'.
- Klik op *Start/Alle programma's/Bureau-accessoires/Systeemwerkset/Systeemherstel* om de systeeminstellingen te herstellen van een tijdstip waarop het systeem wel werkte. Als dat niet werkt, probeer dan ook alle andere herstelopties.
- Verwijder de onlangs geïnstalleerde software via de optie *Programma's wijzigen of verwijderen* van *Software* in Configuratiescherm (dit werkt ook in de veilige modus).
- Start uw notebook op terwijl de cd van Windows XP Home Edition in het cd-station is geplaatst en houd een toets ingedrukt (bijvoorbeeld [H]) totdat Windows Setup is gestart. Wacht totdat alle bestanden zijn geladen. Druk in het welkomtscherm van Windows op [Enter], bevestig de Gebruiksrechtovereenkomst door op [F8] te drukken en druk op [R] om een installatie te herstellen. (U hoeft alleen de stuurprogramma's opnieuw te installeren van de meegeleverde EasyInstall-cd nadat Windows is hersteld.)
- Neem contact op met fabrikanten van andere software.

Als u geen geluid hoort, zijn er verschillende mogelijke oorzaken voor het defect aan de hardware of de software. Doe het volgende om deze oorzaken op te sporen:

- Zorg dat het stuurprogramma van de geluidskaart is geïnstalleerd en dat u de geluidskaart hebt geselecteerd als het standaardgeluidsapparaat. Hier opent u Configuratiescherm en dubbelklikt u op *Geluiden en audioapparaten*. Klik op het tabblad *Audio* en controleer of *Realtek Audio* als standaardapparaat voor afspelen en opnemen is geselecteerd.
- Klik op de knop *Volume* van het standaardafspeelapparaat en zorg dat er geen vinkje staat voor een van de opties *Dempen*. Sleep alle volumeregelaars naar een gemiddeld geluidsniveau.
- Installeer het geluidsstuurprogramma opnieuw vanaf de EasyInstall-cd.
- Neem contact op met onze hotline.

Als u via een modem geen verbinding kunt krijgen met internet, zijn er verschillende mogelijke oorzaken. Volg deze stappen om het probleem op te sporen:

- Verwijder de modem door Apparaatbeheer te openen via *Configuratiescherm/Systeem/Hardware*. Klik op het plusteken voor *Modems*, klik met de rechtermuisknop op de modem en klik op *Installatie ongedaan maken*. De modem wordt uit de lijst verwijderd. Nu kunt u de modem automatisch opnieuw installeren vanuit Apparaatbeheer door te klikken op *Actie/Zoeken naar gewijzigde apparaten*.
- U kunt ook een diagnose uitvoeren vanuit Apparaatbeheer. Dubbelklik op de modem, klik op het tabblad *Diagnostische gegevens* en klik op de knop

*Instellingen opvragen.* De lijst die verschijnt moet als eerste ingang *Voltooid* bevatten voor een modem die goed werkt.

- Probeer een andere modemkabel.
- Controleer of de modemkabel correct is aangesloten op de modempoort.
- Probeer een andere telefoonaansluiting (wat gemakkelijk is in het geval van een notebook).
- Probeer verbinding te maken met een andere provider om internettoegang te krijgen.
- Breng een testverbinding tot stand met een normaal telefoonnummer (zoals uw mobiele telefoon) door te klikken op *Start/Alle programma's/Bureau-accessoires/Communicatie/HyperTerminal*.

## FAQ's – Veelgestelde vragen

### Waar kan ik reserveonderdelen en accessoires vinden?

Targa biedt een breed gamma reserveonderdelen en accessoires voor uw pc aan.

+49 2921 / 99-3030 alleen Engels

### Informatie over stuurprogramma's, FAQ's en handleiding

Om te zorgen dat alle onderdelen van uw Targa-computer optimaal zijn ingesteld, moet u regelmatig de nieuwste stuurprogramma's installeren. U kunt deze gratis downloaden van de Targa Service-site op internet. Daar vindt u ook meer FAQ's en deze handleiding als PDF-bestand voor Adobe Reader. Adobe Reader biedt een handige zoekfunctie, die toegankelijk is via *Bewerken/Zoeken*, zodat u gemakkelijk de gewenste informatie en helpteksten kunt vinden. U vindt het Targa Service-portal op internet op: <http://www.service.targa.co.uk>

### Java-programma's worden niet uitgevoerd.

Oplossing: Download de huidige versie van Java Virtual Machine van [java.sun.com](http://java.sun.com).



**Waarom toont mijn computer een kleinere vaste schijf dan de werkelijke grootte, bijvoorbeeld 93 Gb in plaats van de opgegeven 100 Gb?**

Oplossing: Dat komt door de verschillende eenheden die worden gebruikt om de grootte te berekenen. De documenten van alle fabrikanten gebruiken eenheden op basis van een tientallig stelsel. Daardoor komt 100 Gb overeen met 100 miljard bytes (oftewel 100 met 9 nullen). De computer rekent echter met eenheden op basis van 1.024. 1 Gb is dan  $1.024 * 1.024 * 1.024$  bytes = 1.073.741.824 bytes. Voor een computer is 1 Gb dus iets meer dan 1 miljard bytes. De conversie van het (decimale) 100 Gb luidt dan: (100 miljard) gedeeld door (1.073.741.824) = ongeveer 93 GB op basis van 1.024 eenheden voor de computer.

**Hoe kan ik de exacte capaciteit van de vaste schijf bepalen?**

Oplossing: Open Configuratiescherm en dubbelklik op *Systeembeheer*. Alle systeemprogramma's in deze map worden getoond. Open *Computerbeheer*. Computerbeheer is een algemeen programma met een gedeelte genaamd *Opslag*. Klik op het plusteken voor dit gedeelte en selecteer de suboptie *Schijfbeheer*. Rechts in het venster worden alle bestaande opslagmedia getoond. Schijf 0 vertegenwoordigt de systeemschijf. De lijst toont ook de totale grootte en de partities op elk medium, samen met de grootte van elke partitie.

Opmerking: momenteel is er meer dan één partitie vanwege de partities Herstel en Stuurprogramma. Deze partities vormen het totaal van de grootte van de vaste schijf.

**Hoe kan ik de optie Autorun van cd-rom's in Windows XP in- en uitschakelen?**

Oplossing: Klik op *Start/Uitvoeren* en typ 'regedit'. Zoek de sleutel *HKEY\_LOCAL\_MACHINE\System\CurrentControlSet\Services\Cdrom* en vervolgens de ingang *Autorun*. Dubbelklik op de ingang om de waarde te wijzigen: 1 = ingeschakeld 0 = uitgeschakeld. Nadat u die waarde hebt gewijzigd, moet u de computer opnieuw opstarten.

**Met de e-mailsneltoets wordt altijd Microsoft Outlook gestart, maar ik wil een ander e-mailprogramma gebruiken. Is dit mogelijk?**

Oplossing: Ja. Selecteer *Internet-opties* in Configuratiescherm en klik op tabblad *Programma's*. Onder *E-mail* selecteert u het programma dat u wilt starten wanneer u op de sneltoets drukt.

**Met de sneltoets voor de internetbrowser wordt altijd Microsoft Internet Explorer gestart, maar ik wil een andere browser gebruiken. Is dit mogelijk?**

Oplossing: Ja. Klik op *Start/Alle programma's/Programmatoegang en -instellingen*.

Selecteer *Aangepast*. Klik op de pijl omlaag. Hier kunt u een andere browser als standaardbrowser instellen. Tijdens de installatie van de browser kunt u ook een optie selecteren waarmee u kunt aangeven of u deze als uw standaardbrowser wilt gebruiken.

### **Ontvangt u ongewenste berichten (spam) via Windows Messaging Service?**

Dit is een nieuwe vorm van 'internetspam'. Windows Messaging Service dat doorgaans wordt gebruikt om berichten te verzenden in een lokaal netwerk wordt misbruikt om ongewenste of soms gevaarlijke reclameberichten aan internetgebruikers te verzenden. Als u deze berichten onder Windows XP wilt blokkeren, doet u het volgende:

Klik op de knop Start in de linkerbenedenhoek.

Klik vervolgens op *Configuratiescherm* en op *Prestaties en Onderhoud*.

Klik *Systeembeheer*.

Dubbelklik op *Services*.

Selecteer *Messaging-service* in de lijst met services.

Dubbelklik erop.

Selecteer *Uitgeschakeld* onder *Opstarttype*.

Klik op *Stoppen* onder *Status van service*.

Klik op *Toepassen* en op *OK*.

De service is gestopt en u zult geen berichten meer ontvangen.

### **Hoe kan ik het TFT-beeldscherm van mijn notebook reinigen?**

Oplossing: U kunt een TFT-beeldscherm met een normaal glasreinigingsmiddel reinigen. Wees echter voorzichtig en gebruik niet te veel reinigingsmiddel, anders kan de vloeistof in het beeldscherm terechtkomen. Gebruik een droge katoenen

doek om het scherm te drogen en krassen op het oppervlak te voorkomen. U kunt het beste speciale reinigungssets voor notebooks en TFT-beeldschermen gebruiken.

### **Pixelfouten op LCD's (notebooks + monitoren)**

Bij actieve matrix-LCD's (TFT) met een resolutie van 1440 x 900 pixels (XGA), elk weergegeven door drie subpixels (rood, groen, blauw), worden in totaal bijna 3,9 miljoen controletransistors gebruikt. Vanwege dit hoge aantal transistors en het bijbehorende complexe productieproces kan in sommige gevallen een defecte of foute besturing van pixels en/of subpixels optreden. In het verleden zijn verschillende pogingen gedaan om het aantal toegestane pixelfouten te definiëren. Doorgaans waren deze zeer gecompliceerd en volledig verschillend van fabrikant tot fabrikant. Daarom volgt Targa voor fabrieks- en garantiereparaties de strikte en duidelijke definitie van de ISO 13406-2 klasse II-standaard die hieronder wordt samengevat. De ISO-norm 13406-2 definieert onder andere universele specificaties met betrekking tot pixelfouten. De pixelfouten worden gecategoriseerd in vier foutklassen en drie fouttypen. Elke pixel is samengesteld uit drie subpixels met elk één primaire kleur (rood, groen, blauw).

#### Soorten pixelfouten

Type 1: pixel brandt altijd (heldere, witte punt)

Type 2: pixel brand nooit (donkere, zwarte punt)

Type 3: abnormale of defecte subpixel van de kleuren rood, groen of blauw

(brandt altijd, brandt nooit of knippert)

**Klassen pixelfouten**

<b>I</b>	0	0	0
<b>II</b>	3	3	7
<b>III</b>	5	15	50
<b>IV</b>	50	150	500

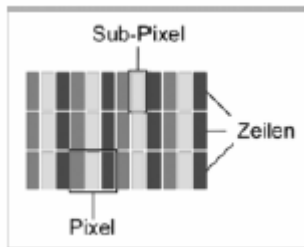

Het aantal fouten voor de bovenstaande typen in elke foutklasse geldt voor één miljoen pixels en moet worden omgerekend op basis van de fysieke schermresolutie. Voor actieve matrix-LCD's (TFT) met een resolutie van 1440 x 900 pixels (WXGA), elk weergegeven door drie subpixels (rood, groen, blauw), worden in totaal bijna 3,9 miljoen controletransistors gebruikt, bijvoorbeeld een 17-inch WXGA-scherm met 1440 horizontale en 900 verticale punten (pixels). Dit leidt tot 1.296.000 pixels in totaal. Wanneer dit cijfer wordt omgezet naar 1 miljoen pixels, wordt een factor van ongeveer 1,29 verkregen. Daarom zijn in foutklasse II twee fouten van type 1 of type 2 en vijf fouten van type 3 toegestaan.

Foutklasse 1 geldt alleen voor speciale toepassingen (bijvoorbeeld medische) en

leidt tot hogere kosten. Foutklasse II is de norm geworden voor kwaliteitsgerichte fabrikanten met zeer goede beeldschermen.

**BIOS-updates voor uw notebook**

Gebruik alleen officiële BIOS-versies van onze servicesite op internet. Installeer nooit BIOS-versies van andere fabrikanten of aangepaste versies, aangezien de garantie hierdoor kan komen te vervallen. Download eerst de juiste BIOS-update van onze servicesite op <http://www.service.targa.co.uk>. U vindt de juiste update door het serienummer in te voeren of te zoeken op het model. Gebruik alleen het BIOS dat is goedgekeurd voor uw apparaat. Open het tabblad Downloads en download het ZIP-bestand met de laatste BIOS-versie. Pak het ZIP-bestand uit en volg de instructies in het meegeleverde bestand Readme.txt.

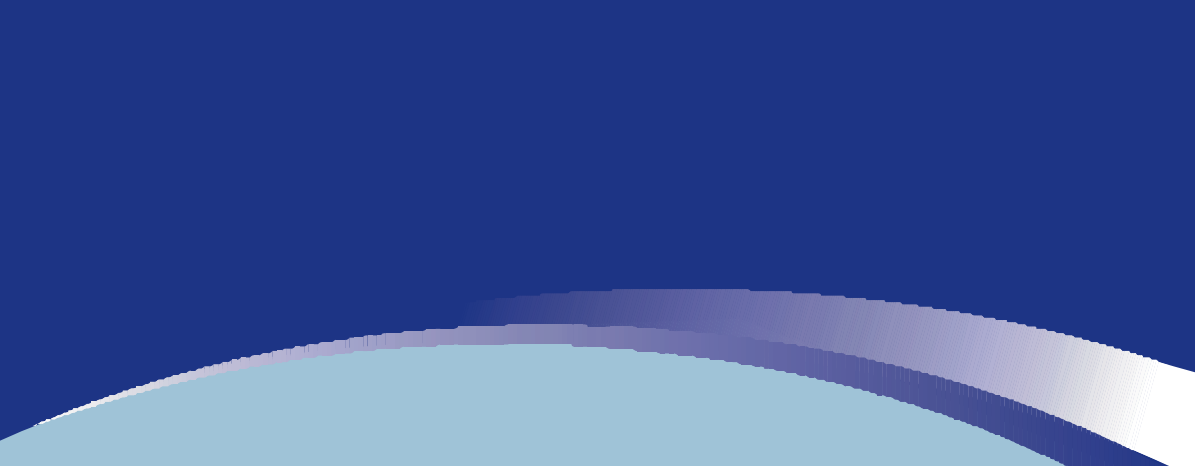

↓

	<b>Voorwoord</b>
<b>Hoofdstuk 1</b>	<b>Algemene inleiding</b>
<b>Hoofdstuk 2</b>	<b>Aan de slag</b>
<b>Hoofdstuk 3</b>	<b>Dit notebook personaliseren</b>
<b>Hoofdstuk 4</b>	<b>BIOS Setup</b>
<b>Hoofdstuk 5</b>	<b>Problemen oplossen, eerste hulp en FAQ</b>
<b>Hoofdstuk 6</b>	<b>Het systeem herstellen met de systeemherstelsoftware</b>
<b>Hoofdstuk 7</b>	<b>Verplichte activering</b>
<b>Hoofdstuk 8</b>	<b>Veiligheid</b>

## Het systeem herstellen met de systeemherstelsoftware

De EasyInstall cd/dvd die met uw Targa-pc werd meegeleverd, bevat volledig nieuwe herstelsoftware, waardoor u de pc geleidelijk kunt herstellen naar een normale werktoestand. De software biedt vier opties:

- ***Alleen opstartbestanden herstellen***
- ***Systeembestanden herstellen***
- ***Alle bestanden herstellen (laat gebruikersbestanden ongewijzigd)***
- ***Volledig herstel (alle bestanden worden verwijderd)***

Als uw pc niet kan opstarten, of alleen maar met problemen opstart, stop dan de EasyInstall dvd-rom in uw cd/dvd-station en start uw computer weer op.



1. Een waarschuwingsboodschap over het mogelijke verlies van gegevens verschijnt. Klik op de knop **Programma uitvoeren**.



2. In de volgende stap kunt u tussen de vier hiervoor vermelde opties kiezen.



3. Als u problemen hebt met het opstarten van Windows, probeer dan eerst de optie **Alleen opstartbestanden herstellen**.

4. Als u problemen hebt met systeembestanden van Windows, die u niet kunt oplossen door Systeemherstel van Windows uit te voeren, probeer dan de tweede optie: **Systeembestanden herstellen**.

5. Als de computer na die procedures nog altijd niet start, probeer dan de derde optie: **Alle bestanden herstellen (laat gebruikersbestanden ongewijzigd)**. De gebruikersbestanden worden behouden voor zover ze werden opgeslagen in de vooraf gedefinieerde gebruikersmappen.

6. Alleen als ook die optie faalt, moet u de laatste kiezen: **Volledig herstel (alle bestanden worden verwijderd)**. Gelieve er rekening mee te houden dat die laatste optie alle gegevens van uw pc zal verwijderen. Gebruik deze optie om de fabrieksinstellingen voor de softwareconfiguratie terug te zetten.

**Belangrijk:**

Denk eraan dat de standaardconfiguratie van uw computer hersteld wordt als u deze procedure start. Dan worden alle gegevens op uw vaste schijf gewist (onder Windows is dat de C:-schijf). Als u dat niet wilt, verlaat dan de herstelsoftware en sla uw persoonlijke gegevens op (bijv. op een cd-rom of op de tweede partitie (Install) van uw harde schijf).

7. Start de herstelprocedure door te klikken op de knop **Starten**.



8. Klik in het volgende scherm op de knop **OK** om de waarschuwingsboodschap te bevestigen.

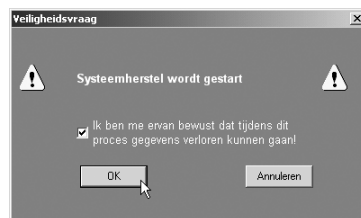

9. De systeemherstelprocedure start. Die procedure kan een tijdje duren. U kunt de vorderingen van de herstelprocedure in de vooruitgangsbalk zien.

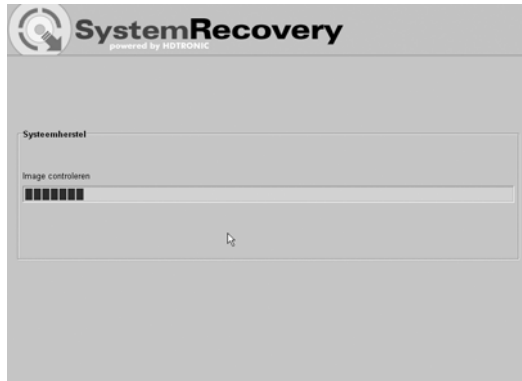

**Belangrijk:**

Zet uw computer nooit uit terwijl het herstelproces aan de gang is. U mag het herstelproces niet onderbreken!

10. Nadat de herstelprocedure werd voltooid, klikt u op **Computer opnieuw opstarten** om uw computer te herstarten.



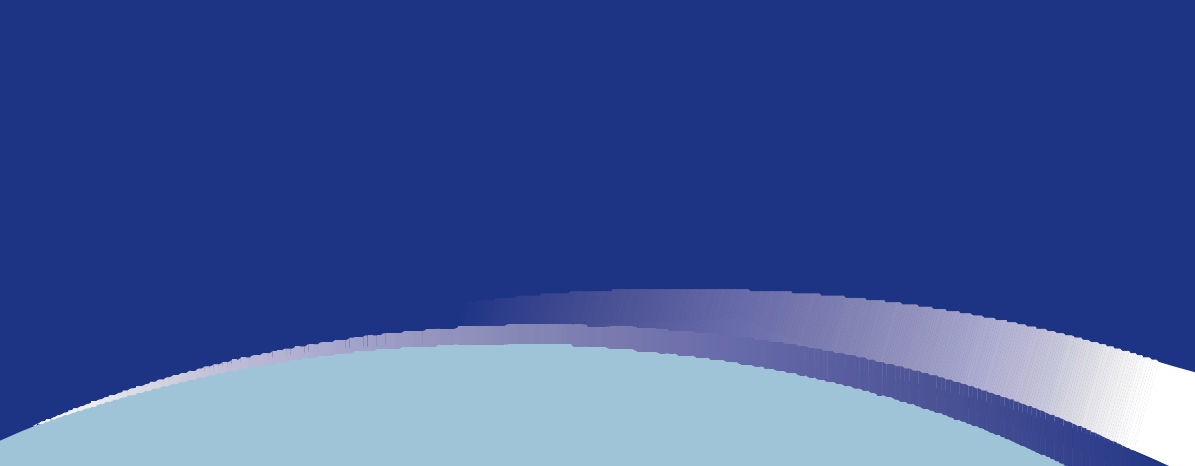

↓

	Voorwoord
Hoofdstuk 1	Algemene inleiding
Hoofdstuk 2	Aan de slag
Hoofdstuk 3	Dit notebook personaliseren
Hoofdstuk 4	BIOS Setup
Hoofdstuk 5	Problemen oplossen, eerste hulp en FAQ
Hoofdstuk 6	Het systeem herstellen met de systeemherstelsoftware
Hoofdstuk 7	Verplichte activering
Hoofdstuk 8	Veiligheid

## Verplichte activering

De gebruiksrechten die krachtens deze Overeenkomst worden verleend, zijn beperkt tot de eerste dertig (30) dagen na de eerste installatie van de SOFTWARE, tenzij u informatie verschaft waarmee u uw exemplaar met licentie activeert op de wijze die tijdens de installatieprocedure van de SOFTWARE wordt uiteengezet.

U kunt de SOFTWARE via internet of telefonisch activeren; hier kunnen kosten mee gemoeid zijn. Het is ook mogelijk dat u de SOFTWARE opnieuw moet activeren als u andere hardware voor de computer gaat gebruiken of als u de SOFTWARE verandert. Deze SOFTWARE bevat technologische maatregelen die zijn ontworpen om ongeoorloofd of illegaal gebruik van de SOFTWARE tegen te gaan. Microsoft zal van deze maatregelen gebruikmaken om te bevestigen dat u een rechtsgeldig gelicentieerd exemplaar van de SOFTWARE gebruikt. Als u een exemplaar van de SOFTWARE gebruikt waarvoor geen licentie is afgegeven, is het u niet toegestaan de SOFTWARE of toekomstige updates van de SOFTWARE te installeren. Microsoft Licensing, GP, Microsoft Ireland Operations Limited en/of Microsoft (China) Co. Limited (samen aangeduid als "MS"), Microsoft Corporation en haar dochterondernemingen zullen gedurende dit proces geen informatie van uw COMPUTER halen waarmee u als persoon geïdentificeerd kunt worden.

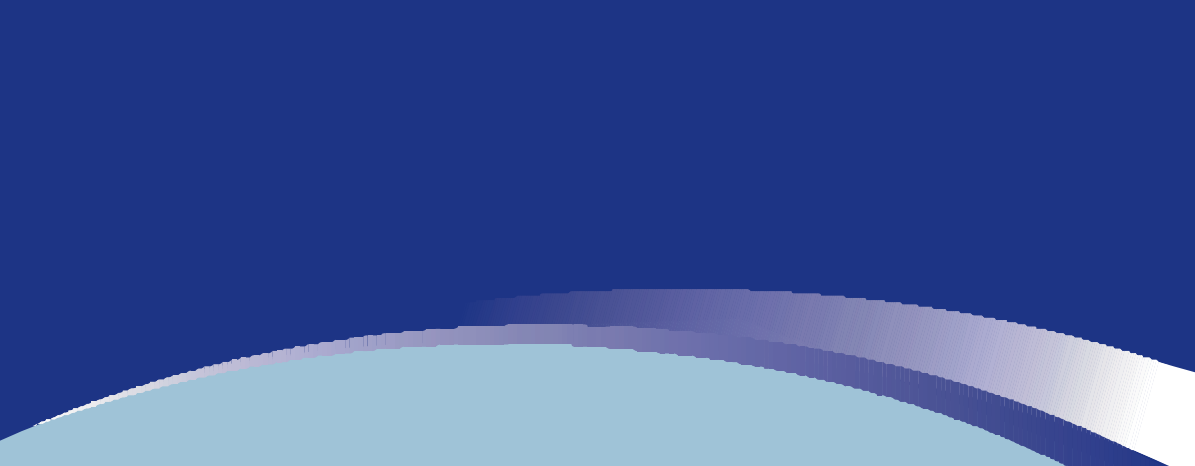

**Voorwoord**

<b>Hoofdstuk 1</b>	<b>Algemene inleiding</b>
<b>Hoofdstuk 2</b>	<b>Aan de slag</b>
<b>Hoofdstuk 3</b>	<b>Dit notebook personaliseren</b>
<b>Hoofdstuk 4</b>	<b>BIOS Setup</b>
<b>Hoofdstuk 5</b>	<b>Problemen oplossen, eerste hulp en FAQ</b>
<b>Hoofdstuk 6</b>	<b>Het systeem herstellen met de systeemherstelsoftware</b>
<b>Hoofdstuk 7</b>	<b>Verplichte activering</b>
<b>Hoofdstuk 8</b>	<b>Veiligheid</b>

## Veiligheid

### EMC-richtlijnen en veiligheidsnormen

Dit apparaat voldoet aan de normen EN 55022, EN 55024, EN 61000-3-2, EN 61000-3-3 en EN 60950. De meegeleverde RF-apparaten, zoals WLAN, voldoen aan de R&TTE-richtlijnen ((1999/5/EG, ETSI EN 300 328, EN 301489-1, EN 301489-17). De meegeleverde tv-ontvanger voldoet aan de normen EN 55013 en EN 55020.

Wijzigingen in de apparatuur anders dan wijzigingen aanbevolen door de fabrikant kunnen ertoe leiden dat niet meer aan deze normen wordt voldaan. Om de elektromagnetische compatibiliteit (EMC) van deze apparatuur te garanderen, moet u de instructies in deze gebruikershandleiding volgen.

U vindt de ondertekende CE-verklaring van Conformiteit op de website [www.service.targa.co.uk](http://www.service.targa.co.uk)

### Opmerking voor de gebruiker

Deze apparatuur is getest en functioneert volgens deze tests binnen de grenzen voor interferentie-onderdrukking. Als u externe signaalkabels gebruikt, let dan op het volgende: als u een signaalkabel van de fabrikant vervangt, dient u ervoor te zorgen dat de EMC-richtlijnen worden opgevolgd. De afschermingseigenschappen van alle vervangen kabels dienen op zijn minst equivalent te zijn aan die van de oorspronkelijke kabels. U mag alleen afgeschermd kabels gebruiken en apparaten aansluiten op apparatuur die voldoet aan de veiligheids- en EMC-normen van dit product.

Als u de hierboven vermelde punten niet naleeft, wordt niet meer aan die richtlijnen voldaan.



## Laser (veiligheidswaarschuwing)

Dit apparaat bevat een lasersysteem en wordt beschouwd als een "Klasse 1 Laserproduct". Raadpleeg de Bedieningsinstructies en lees deze grondig door voor instructies over de juiste bediening. Bewaar deze instructies, zodat u ze later kunt raadplegen. Als u problemen ondervindt met uw notebook, neemt contact op met gekwalificeerd service- of onderhoudspersoneel. Om directe blootstelling aan de laserstraal te vermijden, mag u de kast van optische stations zoals, het DVD-ROM-station of de DVD-brander, niet openen.

**VOORZICHTIG!** Laserstraling indien deksel wordt verwijderd!

Deze apparatuur kan onderdelen bevatten die vallen onder Laserklasse 1 tot Laserklasse 3B. Als het paneel gesloten is, voldoet deze apparatuur aan de eisen voor Laserklasse 1. Wanneer u de apparatuur opent, kunt u worden blootgesteld aan laserapparaten tot Klasse 3B.

De optische stations bevatten dit soort laserstraling. Wanneer u deze stations verwijdert of opent, dient u de volgende richtlijnen te volgen:

### Veiligheid

- Kijk nooit in de laserstraal, zelfs niet met behulp van optische apparaten en hulpmiddelen.
- Stel uzelf niet bloot aan de laserstraal.
- Vermijd dat uw ogen of huid direct of indirect (weerspiegeling/weerkaatsing) worden blootgesteld aan straling. De geïnstalleerde optische stations bevatten geen onderdelen die door de gebruiker kunnen worden onderhouden. Optische stations dienen uitsluitend te worden onderhouden en gerepareerd door de fabrikant.

## **Aanvullende veiligheidsinstructies voor apparaten met draadloos LAN**

Uw notebook bevat een draadloos LAN-apparaat. Daarom moet u deze veiligheidsinstructies lezen en opvolgen wanneer u met uw notebook werkt.

- Zet het notebook uit als u reist in een vliegtuig of auto.
- Schakel de draadloze adapter van uw notebook uit in een ziekenhuis, een operatieruimte of in de buurt van medische apparatuur! De RF-signalen kunnen de werking van medische apparatuur verstoren.
- Plaats het notebook op ten minste 20 cm van een pacemaker aangezien de RF-signalen de werking van de pacemaker kunnen verstoren.
- De verzonden RF-signalen kunnen storing in gehoorapparaten veroorzaken.
- Plaats het notebook niet met ingeschakelde draadloze adapter in de buurt van ontvlambare gassen of in een ruimte met explosiegevaar, aangezien de verzonden RF-signalen explosies of brand kunnen veroorzaken.
- Het bereik van de RF-signalen hangt af van de omgeving.
- Als u draadloze gegevens verzendt, kunnen deze gegevens worden ontvangen door onbevoegde personen.

TARGA GmbH is niet aansprakelijk voor enige storing van RF- of tv-signalen die het gevolg is van ongeoorloofde wijzigingen in dit apparaat. Bovendien aanvaardt TARGA geen aansprakelijkheid voor het vervangen van kabels of apparaten die niet uitdrukkelijk zijn goedgekeurd door TARGA GmbH. De gebruiker is als enige verantwoordelijk en aansprakelijk voor het oplossen van problemen met storing die wordt veroorzaakt door ongeoorloofde wijziging van dit apparaat en voor het vervangen van apparaten.

## CE-keurmerk voor apparaten met draadloos LAN

Dit apparaat voldoet aan richtlijn 1999/5/EG van het Europees Parlement en de Raad van 9 maart 1999 met betrekking tot radio- en telecommunicatie-apparatuur en voldoet aan de eisen voor wederzijdse immuniteit en conformiteit.

### Veiligheid

Dit notebook mag worden gebruikt in België, Denemarken, Duitsland, Finland, Frankrijk, Griekenland, Groot-Brittannië, Ierland, Italië, Luxemburg, Nederland, Oostenrijk, Portugal, Zweden, Zwitserland, Spanje, IJsland, Liechtenstein en Noorwegen.

Voor informatie over mogelijke beperkingen neemt u contact op met de betreffende instantie van het land. Als uw land hier niet wordt vermeld, neem dan contact op met een andere regelgevingsinstantie om te achterhalen of u dit product in uw land mag gebruiken.

België – [www.bipt.be](http://www.bipt.be)      Nederland – [www.opta.nl](http://www.opta.nl)  
Denemarken – [www.tst.dk](http://www.tst.dk)      Oostenrijk – [www.rtr.at](http://www.rtr.at)  
Duitsland – [www.regtp.de](http://www.regtp.de)      Portugal – [www.urt.gov.pt](http://www.urt.gov.pt)  
Finland – [www.fi.cora.fi](http://www.fi.cora.fi)      Zweden – [www.pts.se](http://www.pts.se)  
Frankrijk – [www.art-telecom.fr](http://www.art-telecom.fr)      Zwitserland – [www.bakom.ch](http://www.bakom.ch)  
Griekenland – [www.eett.gr](http://www.eett.gr)      Spanje – [www.cmt.es](http://www.cmt.es)  
Engeland – [www.oftel.gov.uk](http://www.oftel.gov.uk)      IJsland – [www.pta.is](http://www.pta.is)  
Ierland – [www.comreg.ie](http://www.comreg.ie)      Liechtenstein – [www.ak.li](http://www.ak.li)  
Italië – [www.agcom.it](http://www.agcom.it)      Noorwegen – [www.npt.no](http://www.npt.no)  
Luxemburg – [www.etat.lu/ILT](http://www.etat.lu/ILT)

**Beperkingen**

Frankrijk

Beperkte frequentieband. Alleen de kanalen 10 en 11 (2.457 MHz en 2.462 MHz) mogen in Frankrijk worden gebruikt. Gebruik buitenshuis van dit apparaat is niet toegestaan.

Informatie: [www.art-telecom.fr](http://www.art-telecom.fr)

Italië

Er is tevens een ministeriële licentie vereist voor gebruik binnenshuis. Neem contact op met de leverancier voor de vereiste procedure. Gebruik buitenshuis van dit apparaat is niet toegestaan.

Informatie: [www.agcom.it](http://www.agcom.it)

Nederland

Voor gebruik buitenshuis is een licentie vereist. Neem contact op met de leverancier voor de vereiste procedure.

Informatie: [www.opta.nl](http://www.opta.nl)

**RF-frequenties voor draadloze LAN-apparaten**

Neem voor de meest recente informatie contact op met de betreffende instantie van uw land

(bijvoorbeeld [www.regtp.de](http://www.regtp.de)).

**Veiligheid**

Frequenties

Volgens IEEE-norm 802.11b+g zijn draadloze LAN-adapters ontworpen voor

gebruik op de ISM- frequentieband (industrieel, wetenschappelijk, medisch) tussen 2,4 en 2,4835 GHz.

Aangezien elk van de 11 beschikbare kanalen een DSSS-bandbreedte (Direct Sequence Spread Spectrum) van 22 MHz vereist, zijn er maximaal drie onafhankelijke kanalen beschikbaar (bijvoorbeeld kanaal 3, 8 en 11). In de volgende tabel worden de kanalen vermeld die in elk land mogen worden gebruikt:

Kanaal MHz Europa, R&TTE Frankrijk, R&TTE

1 2412 X

2 2417 X

3 2422 X

4 2427 X

5 2432 X

6 2437 X

7 2442 X

8 2447 X

9 2452 X

10 2457 X X

11 2462 X X

### **Bepalingen – uitsluiting van aansprakelijkheid**

Uitsluiting van aansprakelijkheid voor draadloze LAN-apparaten

Draadloze LAN-apparaten moeten worden geïnstalleerd en gebruikt in overeenstemming met de instructies in de gebruikersdocumentatie. Deze gebruikersdocumentatie maakt deel uit van het productpakket. Wijzigingen in het

apparaat die niet uitdrukkelijk zijn goedgekeurd door de fabrikant, kunnen de toestemming tot gebruik van het apparaat tenietdoen. De fabrikant is niet aansprakelijk voor storing in de ontvangst van radio- en tv-signalen die het gevolg is van ongeoorloofde wijzigingen in het apparaat of van het vervangen of installeren van kabels en accessoires die niet uitdrukkelijk worden aanbevolen door de fabrikant. Het is de volledige verantwoordelijkheid van de gebruiker om problemen met storing die wordt veroorzaakt door ongeoorloofde wijzigingen of het vervangen of installeren van onderdelen te verhelpen. De fabrikant noch de gemachtigde verkopers of leveranciers zijn aansprakelijk voor enige schade of overtreding van bestaande wetten die voortvloeit uit het schenden van deze bepalingen.



---



**Forord**

**Kapittel 1**

**Generell introduksjon**

**Kapittel 2**

**Komme i gang**

**Kapittel 3**

**Tilpasse datamaskinen**

**Kapittel 4**

**BIOS setup**

**Kapittel 5**

**Feilsøking, førstehjelp og FAQ**

**Kapittel 6**

**Gjenopprette systemet ved å bruke  
systemgjenopprettingsprogrammet**

**Kapittel 7**

**Obligatorisk aktivering.**

**Kapittel 8**

**Sikkerhet EMC og sikkerhetsforskrifter**

## Informasjon om forskrifter



廢電池請回收

For better environmental protection, waste batteries should be collected separately for recycling or special disposal.

## Retningslinjer for bruk av litiumbatterier

(Danish) ADVARSEL! Lithiumbatteri --- Eksplosjonsfare ved fejlagtig håndtering. Udskiftning må kun ske med batteri af same fabrikat og type. Levé det brugte batteri tilbage til leverandøren.
(Deutsch) VORSICHT: Explosionsgefahr bei unsachgemäßem Austausch der Batterie. Ersatz nur durch denselben oder einen vom Hersteller empfohlenen gleich-wertigen Typ. Entsorgung gebrauchter Batterien nach Angaben des Herstellers.
(English) CAUTION: Danger of explosion if battery is incorrectly replaced. Replace only with the same or equivalent type recommended by the equipment manufacturer. Discard used batteries according to manufacturer's instructions.
(Finnish) VAROITUS: Paristo voi räjähtää, jos se on virheellisesti asennettu. Vaihda paristo ainoastaan valmistajan suosittelemaan tyyppiin. Hävitä käytetty paristo valmistajan ohjeiden mukaisesti.
(French) ATTENTION: Il y a danger d'explosion s'il y a remplacement incorrect de la batterie. Remplacer uniquement avec une batterie du meme type ou d'un type équivalent recommandé par le constructeur. Mettre au rebut les batteries usages conformément aux instructions du fabricant.
(Norwegian) ADVARSEL: Eksplosjonsfare ved feilaktig skifte av batteri. Benytt same batteritype eller en tilsvarende type anbefalt av utstysrproduzenten. Brukte batterier kasseres i henhold til fabrikantens instruksjoner.
(Swedish) VARNING: Explosionsfara vid felaktigt batteribyte. Använd samma batterityp eller en ekvivalent typ som rekommenderas av apparattillverkaren. Kassera använt batteri enligt fabrikantens instruction.



## Advarsel om bruk av modem

1. Telefonledninger skal aldri installeres når det lyner.
2. Telefonkontakter skal aldri benyttes i våtsoner, med mindre de er spesielt beregnet for dette.
3. Ta aldri på uisolerte telefonledninger eller terminaler med mindre telefonledningen er tatt ut av kontakten.
4. Vær forsiktig når du installerer eller skifter telefonledninger.
5. Unngå bruk av telefon (unntatt trådløse typer) når det tordner og lyner. Det kan være en liten mulighet for at du kan få elektrisk støt som følge av lynnedslag.
6. Ikke bruk telefonen til å melde fra om en gasslekkasje i nærheten av lekkasjen.

## Informasjon om CD-ROM-stasjonen

ADVARSEL: Denne enheten er utstyrt med lasersystem og er klassifisert som et laserprodukt av klasse 1. Lær deg å bruke denne modellen korrekt. Les nøye gjennom bruksanvisningen og oppbevar den til senere bruk. Hvis det skulle oppstå et problem med PC-en, må du ta kontakt med nærmeste GODKJENTE servicesenter. For å unngå direkte kontakt med laserstrålen, må du ikke åpne dekslet på CD-ROM-stasjonen.

## Informasjon om Macrovision

Dette produktet inneholder teknologi for opphavsrettsbeskyttelse som er beskyttet av U.S. patenter og andre åndsrettigheter. Bruk av denne teknologien må godkjennes av Macrovision og er bare beregnet til hjemmebruk og annet begrenset bruk, med mindre annet er tillatt av Macrovision. Det er forbudt å demontere maskinen.

## Sikkerhetsinstruksjoner

1. Les nøye gjennom sikkerhetsinstruksjonene.
2. Oppbevar denne brukerhåndboken til senere bruk.
3. Unngå fuktighet og høye temperaturer i nærheten av maskinen.
4. Maskinen skal ligge på et stødig underlag før du tar den i bruk.
5. Åpningene i dekslet skal slippe ut luft og hindre at maskinen blir overopphetet. Åpningene må ikke tildekkes.
6. Pass på at strømspenningen er innenfor sikkerhetsområdet og er justert riktig til 100~240V før du kobler utstyret til strømledningen.
7. Legg strømledningen slik at ingen trækker på den. Ikke plasser noe oppå strømledningen.
8. Ta alltid strømledningen ut før du setter inn et utvidelseskort eller installerer en ny modul.
9. Legg merke til advarslene på utstyret.
10. Hvis en av følgende situasjoner har oppstått, må maskinen sjekkes av servicepersonell:

- ♦ Strømledningen eller kontakten er skadet.
  - ♦ Det er trengt væske inn i maskinen.
  - ♦ Maskinen har blitt utsatt for fuktighet.
  - ♦ Maskinen fungerer ikke som den skal eller du får den ikke til å fungere i samsvar med brukerhåndboken.
  - ♦ Maskinen har falt ned på gulvet og blitt skadet.
  - ♦ Maskinen har fått tydelige brudd eller sprekker.
11. Det må ikke komme væske inn i PC-en, da dette vil kunne skade maskinen, eller føre til elektrisk sjokk.
  12. Maskinen må ikke oppbevares i omgivelser med temperatur på over 60 °C, siden den kan ta skade av dette.
  13. For å unngå eksplosjon som følge av bruk av feil batteritype, bør du bare bruke den batteritypen som produsenten anbefaler (evt. tilsvarende).
  14. Trekk ut strømledningen i tordenvær eller når produktet står ubrukt i lengre perioder.
  15. Stikkkontakten må være lett tilgjengelig.
  16. Vil du kople strømmen fra fullstendig, må du kople ut strømledningen.
  17. Ikke bruk skjøteledninger.

## WEEE erklæring

(English) To protect the global environment and as an environmentalist, MSI must remind you that...

Under the European Union ("EU") Directive on Waste Electrical and Electronic Equipment, Directive 2002/96/EC, which takes effect on August 13, 2005, products of "electrical and electronic equipment" cannot be discarded as municipal waste anymore and manufacturers of covered electronic equipment will be obligated to take back such products at the end of their useful life. MSI will comply with the product take back requirements at the end of life of MSI-branded products that are sold into the EU. You can return these products to local collection points.

(Deutsch) Hinweis von MSI zur Erhaltung und Schutz unserer Umwelt

Gemäß der Richtlinie 2002/96/EG über Elektro- und Elektronik-Altgeräte dürfen Elektro- und Elektronik-Altgeräte nicht mehr als kommunale Abfälle entsorgt werden. MSI hat europaweit verschiedene Sammel- und Recyclingunternehmen beauftragt, die in die Europäische Union in Verkehr gebrachten Produkte, am Ende seines Lebenszyklus zurückzunehmen. Bitte entsorgen Sie dieses Produkt zum gegebenen Zeitpunkt ausschliesslich an einer lokalen Altgerätesammelstelle in Ihrer Nähe.

(Français) En tant qu'écologiste et afin de protéger l'environnement, MSI tient à rappeler ceci...

Au sujet de la directive européenne (EU) relative aux déchets des équipement électriques et électroniques, directive 2002/96/EC, prenant effet le 13 août 2005, que les produits électriques et électroniques ne peuvent être déposés dans les décharges ou tout simplement mis à la poubelle. Les fabricants de ces équipements seront obligés de récupérer certains produits en fin de vie. MSI prendra en compte cette exigence relative au retour des produits en fin de vie au sein de la communauté européenne. Par conséquent vous pouvez retourner localement ces matériels dans les points de collecte.

(Русский) Компания MSI предпринимает активные действия по защите окружающей среды, поэтому напоминаем вам, что....

В соответствии с директивой Европейского Союза (ЕС) по предотвращению загрязнения окружающей среды использованным электрическим и электронным оборудованием (директива WEEE 2002/96/ЕС), вступающей в силу 13 августа 2005 года, изделия, относящиеся к электрическому и электронному оборудованию, не могут рассматриваться как бытовой мусор, поэтому производители вышеперечисленного электронного оборудования обязаны принимать его для переработки по окончании срока службы. MSI обязуется соблюдать требования по приему продукции, проданной под маркой MSI на территории ЕС, в переработку по окончании срока службы. Вы можете вернуть эти изделия в специализированные пункты приема.

(Español) MSI como empresa comprometida con la protección del medio ambiente, recomienda:

Bajo la directiva 2002/96/EC de la Unión Europea en materia de desechos y/o

equipos electrónicos, con fecha de rigor desde el 13 de agosto de 2005, los productos clasificados como "eléctricos y equipos electrónicos" no pueden ser depositados en los contenedores habituales de su municipio, los fabricantes de equipos electrónicos, están obligados a hacerse cargo de dichos productos al termino de su período de vida. MSI estará comprometido con los términos de recogida de sus productos vendidos en la Unión Europea al final de su periodo de vida. Usted debe depositar estos productos en el punto limpio establecido por el ayuntamiento de su localidad o entregar a una empresa autorizada para la recogida de estos residuos.

(Nederlands) Om het milieu te beschermen, wil MSI u eraan herinneren dat...

De richtlijn van de Europese Unie (EU) met betrekking tot Vervuiling van Electrische en Electronische producten (2002/96/EC), die op 13 Augustus 2005 in zal gaan kunnen niet meer beschouwd worden als vervuiling.

Fabrikanten van dit soort producten worden verplicht om producten retour te nemen aan het eind van hun levenscyclus. MSI zal overeenkomstig de richtlijn handelen voor de producten die de merknaam MSI dragen en verkocht zijn in de EU. Deze goederen kunnen geretourneerd worden op locale inzamelingspunten.

(Srpski) Da bi zaštitili prirodnu sredinu, i kao preduzeæe koje vodi raèuna o okolini i prirodnoj sredini, MSI mora da vas podesti da...

Po Direktivi Evropske unije ("EU") o odbaæenoj ekelektronskoj i električnoj opremi, Direktiva 2002/96/EC, koja stupa na snagu od 13. Avgusta 2005, proizvodi koji spadaju pod "elektronsku i elektriènu opremu" ne mogu više biti odbaèeni kao obièan otpad i proizvoðaèi ove opreme biæe prinuðeni da uzmu natrag ove proizvode na kraju njihovog uobièajenog veka trajanja. MSI æe poštovati zahtev o preuzimanju ovakvih proizvoda kojima je istekao vek trajanja, koji imaju MSI oznaku i koji su prodati u EU. Ove proizvode možete vratiti na lokalnim mestima za prikupljanje.

(Polski) Aby chroniæ nasze œrodowisko naturalne oraz jako firma dbaj¹ca o ekologiê, MSI przypomina, æe...

Zgodnie z Dyrektyw¹ Unii Europejskiej ("UE") dotycz¹c¹ odpadów produktów elektrycznych i elektronicznych (Dyrektywa 2002/96/EC), która wchodzi w życie 13 sierpnia 2005, tzw. "produkty oraz wyposaæenie elektryczne i elektroniczne" nie mog¹ byæ traktowane jako œmieci komunalne, tak wiêc producenci tych produktów bêd¹ zobowi¹zani do odbierania ich w momencie gdy produkt jest wycofywany z u¿ycia. MSI wype³nia wymagania UE, przyjmuj¹c produkty (sprzedawane na terenie Unii Europejskiej) wycofywane z u¿ycia. Produkty MSI bêdzie mo¿na zwracaæ w wyznaczonych punktach zbiorczych.

(TÜRKÇE) Çevreci özelliðiyile bilinen MSI dünyada çevreyi korumak için hatýrlatýr:

Avrupa Birliði (AB) Kararnamesi Elektrik ve Elektronik Malzeme Atýðý, 2002/96/EC Kararnamesi altýnda 13 Aðustos 2005 tarihinden itibaren geçerli olmak üzere, elektrikli ve elektronik malzemeler diðer atýklar gibi çöpe atýlamayacak ve bu elektronik cihazlarýn üreticileri, cihazlarýn kullaným süreleri bittikten sonra ürünleri geri toplamakla yükümlü olacaktır. Avrupa Birliði'ne satýlan MSI markalý ürünlerin kullaným süreleri bittiðinde MSI ürünlerin geri alýnmasý isteði ile ipbirliði içerisinde olacaktır. Ürünlerinizi yerel toplama

**noktalarýna býrakabilirsiniz.**

(ĚESKY) Záleží nám na ochraně životního prostředí - společnost MSI upozorňuje...

Podle směrnice Evropské unie ("EU") o likvidaci elektrických a elektronických výrobků 2002/96/EC platné od 13. srpna 2005 je zakázáno likvidovat "elektrické a elektronické výrobky" v běžném komunálním odpadu a výrobci elektronických výrobků, na které se tato směrnice vztahuje, budou povinni odebírat takové výrobky zpět po skončení jejich životnosti. Společnost MSI splní požadavky na odebrání výrobků značky MSI, prodávaných v zemích EU, po skončení jejich životnosti. Tyto výrobky můžete odevzdat v místních sbírnách.

(MAGYAR) Annak érdekében, hogy környezetünket megvédjük, illetve környezetvédként fellépve az MSI emlékezteti Önt, hogy ...

Az Európai Unió („EU”) 2005. augusztus 13-án hatályba lépő, az elektromos és elektronikus berendezések hulladékairól szóló 2002/96/EK irányelve szerint az elektromos és elektronikus berendezések többé nem kezelhetők lakossági hulladékként, és az ilyen elektronikus berendezések gyártói kötelessé válnak az ilyen termékek visszavételére azok hasznos élettartama végén. Az MSI betartja a termékvisszavételrel kapcsolatos követelményeket az MSI márkanév alatt az EU-n belül értékesített termékek esetében, azok élettartamának végén. Az ilyen termékeket a legközelebbi gyűjtőhelyre viheti.

(Italiano) Per proteggere l'ambiente, MSI, da sempre amica della natura, ti ricorda che...

In base alla Direttiva dell'Unione Europea (EU) sullo Smaltimento dei Materiali Elettrici ed Elettronici, Direttiva 2002/96/EC in vigore dal 13 Agosto 2005, prodotti appartenenti alla categoria dei Materiali Elettrici ed Elettronici non possono più essere eliminati come rifiuti municipali: i produttori di detti materiali saranno obbligati a ritirare ogni prodotto alla fine del suo ciclo di vita. MSI si adeguerà a tale Direttiva ritirando tutti i prodotti marchiati MSI che sono stati venduti all'interno dell'Unione Europea alla fine del loro ciclo di vita. È possibile portare i prodotti nel più vicino punto di raccolta.

MSI er en miljøvennlig bedrift som er opptatt av å skåne våre globale omgivelser, og ønsker å minne deg på at...

I henhold til den europeiske unions (EUs) direktiv om elektrisk og elektronisk avfall, direktiv 2002/96/EC, som trer i kraft 13. august 2005, vil ikke lengre "elektrisk og elektronisk utstyr" kunne kastes som kommunalt avfall. Produsenter av relevant elektronisk utstyr er nå forpliktet til å ta tilbake sine produkter etter endt livssyklus. MSI vil rette seg etter disse kravene for alle MSI-merkede produkter som blir solgt innenfor EU. Du vil kunne returnere produktene til lokale innsamlingspunkt.

## Fingerprint

Dette utstyret er i samsvar med målemetodene C, slik at det oppfyller kravene i EN55024:1998+A1:2001+A2:2003

Dersom brukeren merker funksjonsfeil i den biometriske sensoren pga. elektrisk spenning, må han omstarte utstyret.

## Varemerker

Alle varemerker er deres innehaveres eiendom.

- ♦ Microsoft er et registrert varemerke for Microsoft Corporation. Windows®98/ME, 2000/XP er registrerte varemerker som tilhører Microsoft Corporation.
- ♦ AMI® er et registrert varemerke for American Megatrends Inc.
- ♦ PCMCIA og CardBus er registrerte varemerker som tilhører Personal Notebook Memory Card International Association.

## Versjonshistorie

Versjon	Om utgaven	Dato
1.0	Første versjon	July 2006

## Informasjon om opphavsrett

Innholdet i denne brukerhåndboken er MICRO-STAR INTERNATIONALS intellektuelle eiendom. Vi har tatt alle forholdsregler under utarbeidingen av dette dokumentet, men gir ingen garanti i forbindelse med riktigheten av innholdet. Våre produkter er under stadig forbedring og vi forbeholder oss retten til når som helst og uten forutgående varsel å foreta endringer.

Innstillingsdiagrammene og -verdiene i denne brukerhåndboken er bare ment som REFERANSE. Modellen du har kjøpt, kan avvike noe fra bokens illustrasjoner og beskrivelser. Hvis det er noe informasjon du lurer på, som for eksempel spesifikasjoner og utstyr, kan du henvende deg til din lokale forhandler.

## Teknisk støtte

Besøk Targas nettside for spørsmål og svar, teknisk guide, driver- og programvareoppdateringer, og annen informasjon. <http://www.targa-online.com>  
Kontakt vårt tekniske personell via: [www.targa-online.com](http://www.targa-online.com)



## Innhold

### Forord

---

Informasjon om forskrifter.....	II
Retningslinjer for bruk av litiumbatterier.....	II
Advarsel om bruk av modem .....	III
Informasjon om CD-ROM-stasjonen.....	III
Informasjon om Macrovision .....	IV
Sikkerhetsinstruksjoner .....	IV
WEEE erklæring .....	VI
Varemerker.....	IX
Versjonshistorie .....	IX
Informasjon om opphavsrett.....	IX
Teknisk støtte .....	X

### Introduksjon

---

Hvordan bruke håndboken.....	1-2
Pakke ut.....	1-4

## Komme i gang

---

<b>Spesifikasjoner</b> .....	<b>2-2</b>
<b>Produktoversikt</b> .....	<b>2-5</b>
Med åpent lokk .....	2-5
Sett forfra .....	2-8
Sett fra høyre .....	2-10
Sett fra venstre .....	2-12
Sett bakfra .....	2-13
Sett fra undersiden .....	2-14
<b>Strømstyring</b> .....	<b>2-15</b>
Strømadapter .....	2-15
Batteri .....	2-17
Riktig lading av batteriet .....	2-21
<b>Grunnleggende funksjoner</b> .....	<b>2-23</b>
Tips for sikkerhet og komfort .....	2-23
Få gode arbeidsrutiner .....	2-24
Bli kjent med tastaturet .....	2-25
Bli kjent med touchpaden .....	2-30
Om harddisken .....	2-34
Bruke optisk lagring .....	2-35

## Tilpasse datamaskinen

---

<b>Koble til eksterne enheter .....</b>	<b>3-2</b>
Koble til periferutstyr.....	3-3
Koble til kommunikasjonsenheter .....	3-5
<b>Installasjon av PC-kort.....</b>	<b>3-6</b>
Installere PC-kort.....	3-6
Ta ut PC-kortet .....	3-7
<b>Trygg fjerning av maskinvare.....</b>	<b>3-8</b>

## BIOS setup

---

<b>Om BIOS setup .....</b>	<b>4-2</b>
Når bruker du BIOS setup? .....	4-2
Hvordan komme inn i BIOS setup? .....	4-2
Kontrolltaster .....	4-3
<b>BIOS setup meny.....</b>	<b>4-4</b>
Main (Hovedmeny).....	4-5
Advanced (Avansert meny).....	4-7
Boot (Oppstartsmeny) .....	4-9
Security (Sikkerhetsmeny) .....	4-10
Exit-menyen .....	4-12

## Feilsøking, førstehjelp og FAQ (vanlige spørsmål)

---

<b>Feilsøking, førstehjelp og FAQ (vanlige spørsmål)</b> .....	<b>5-2</b>
Feilsøking .....	5-3
FAQ – Frequently Asked Questions (vanlige spørsmål) .....	5-6

## Gjenopprette systemet ved å bruke systemgjenopprettingsprogrammet

---

<b>Gjenopprette systemet ved å bruke systemgjenopprettingsprogrammet</b> .....	<b>6-2</b>
---	------------

## Obligatorisk aktivering.

---

<b>Obligatorisk aktivering</b> .....	<b>7-2</b>
--------------------------------------	------------

## Sikkerhet EMC og sikkerhetsforskrifter

---

<b>Sikkerhet EMC og sikkerhetsforskrifter</b> .....	<b>8-2</b>
Laser (sikkerhetsadvarsel) .....	8-3
Ytterligere sikkerhetsinstruksjoner for enheter med trådløst LAN .....	8-4
CE-merking for enheter med trådløst LAN .....	8-5
Sikkerhet .....	8-7



Forord

<b>Kapittel 1</b>	<b>Generell introduksjon</b>
<b>Kapittel 2</b>	<b>Komme i gang</b>
<b>Kapittel 3</b>	<b>Tilpasse datamaskinen</b>
<b>Kapittel 4</b>	<b>BIOS setup</b>
<b>Kapittel 5</b>	<b>Feilsøking, førstehjelp og FAQ</b>
<b>Kapittel 6</b>	<b>Gjenopprette systemet ved å bruke systemgjenopprettingsprogrammet</b>
<b>Kapittel 7</b>	<b>Obligatorisk aktivering.</b>
<b>Kapittel 8</b>	<b>Sikkerhet EMC og sikkerhetsforskrifter</b>

**F**ørst vil vi gratulere deg med kjøpet av en kraftig og velkonstruert bærbar datamaskin, som vi håper vil kunne gi deg en behagelig og profesjonell brukeropplevelse. Vi er stolt over å kunne fortelle våre kunder at maskinen har gjennomgått svært grundige tester. Vårt rykte for uforlignelig pålitelighet og tilfredse kunder er produktets beste garanti.

## Hvordan bruke håndboken

Denne brukerhåndboken inneholder instruksjoner og illustrasjoner som viser deg hvordan du skal bruke datamaskinen. Vi anbefaler at du leser håndboken nøye før du tar datamaskinen i bruk.

**Kapittel 1. Generell introduksjon.** inkluderer beskrivelse av alt tilleggsutstyret til datamaskinen. Det anbefales at du kontrollerer at alt tilleggsutstyret er på plass når du åpner pakken. Hvis noen av gjenstandene er ødelagt eller mangler, vennligst kontakt forhandleren hvor du kjøpte den bærbare datamaskinen.

**Kapittel 2. Komme i gang.** gir deg datamaskinens spesifikasjoner og introduserer funksjonstastene, hurtigtastene, kontaktene, lampene og annet utstyr. Dette kapittelet forklarer også korrekte fremgangsmåten for å ta ut eller sette inn batteri, og noen korte forslag til hvordan datamaskinen kan brukes.

**Kapittel 3, Tilpassing datamaskinen**, gir deg instruksjoner om hvordan du kan kople til mus, tastatur, webkamera, skriver, ekstern skjerm, IEEE 1394 enheter og kommunikasjonsutstyr. Du vil også få vite hvordan man installerer og fjerner PC-kort.

**Kapittel 4, BIOS setup**, gir informasjon om bruk av BIOS setup programmet, og hvordan du kan konfigurere systemet optimalt.

## Pakke ut

Først pakker du ut av esken og sjekker alle delene nøye. Hvis en del er skadet eller mangler, må du umiddelbart kontakt med din lokale forhandler. Ta også vare på esken og innpakningsmaterialet, i tilfellet du må sende maskinen på et senere tidspunkt.





Forord

<b>Kapittel 1</b>	<b>Generell introduksjon</b>
<b>Kapittel 2</b>	<b>Komme i gang</b>
<b>Kapittel 3</b>	<b>Tilpasse datamaskinen</b>
<b>Kapittel 4</b>	<b>BIOS setup</b>
<b>Kapittel 5</b>	<b>Feilsøking, førstehjelp og FAQ</b>
<b>Kapittel 6</b>	<b>Gjenopprette systemet ved å bruke systemgjenopprettingsprogrammet</b>
<b>Kapittel 7</b>	<b>Obligatorisk aktivering.</b>
<b>Kapittel 8</b>	<b>Sikkerhet EMC og sikkerhetsforskrifter</b>

## Spesifikasjoner

Fysiske mål	
Mål	395mm(L) x 278mm(D) x 26.5~34.9mm(H)
Vekt	3,2kg
CPU	
Prosessortype	754-pinners (uPGA)
Prosesor	Mobile Turion 64 25W
L1-cache	128K (Turion)
L2-cache	1MB (Turion)
FSB-hastighet	533MHz
Sokkel	Sokkel N (754-pin)
Smart strømstyring	Støtter AMD Power Now
Brikkesett	
North Bridge	RS482M
South Bridge	SB450
Minne	
Teknologi	DDR 333
Minne	DDR SO-DIMM X 2 spor 128/256/512/1024MB DDR SDRAM
Maksimalt	2GB (1G DDR SO-DIMM X 2)
Strøm	
Strømadapter	90W, 19 Volt KSAFK1900474T1M2
Batteri	9 cellers (Li-Ion) (7200mAh)

<b>Lagring</b>	
HDD-formfaktor	9.5mm(H), 100 GB
Optisk enhet	COMBO/DVD dual
<b>I/O-port</b>	
Monitor	VGA
USB	x 4 (USB versjon 2.0)
Linje inn	x 1
Mikrofon inn	x 1
Hodesett/SPDIF ut	x 1 (støtter SPDIF-ut)
RJ11	x 1
RJ45	x 1
DVB Antenna (Optional)	x 1
TV-ut	x 1 (S-Video)
<b>Kommunikasjonsport</b>	
56K Faks/MODEM	MD560LMI-2
LAN	10/100/1000 Mbps
Wireless LAN/ Bluetooth	IEEE 802.11b/g MSI 6855(B)
<b>PCI EXPRESS PCMCIA</b>	
Spor	EXPRESS Card x 1
Card Bus	Type II x 1
Kontroller	O2
<b>Skjerm</b>	
LCD-type	17" WXGA +

Video	
Kontroller	ATI RS482M
VRAM	Deler med systemminnet
LCD	1440 x 900 WXGA
CRT-støtte	640x480, maks. 32 bits farge 800x600, maks. 32 bits farge 1024x768, maks. 32 bits farge 1152x768, maks. 32 bits farge 1280x1024, maks. 32 bits farge 1400x1050, maks. 32 bits farge 1600x1200, maks. 32 bits farge
Lyd	
Lydkontroller	ATI SB450
Lydkodek-brikke	Realtek ALC882H
Innebygd høyttaler	2 Høyttalere
SoundBlaster	SoundBlaster-kompatibel (Ingen DOS-støtte)
Programvare & BIOS	
Operativsystem som støttes	Win XP Home og Professional edition
USB Flash Boot	Ja, USB-oppstart via diskett kun i DOS
BIOS	Fast Boot-støtte --- Ja (Win XP)
Annet	
Hull for Kensington-lås	x 1

## Produktoversikt

I dette avsnittet får du en beskrivelse av de grunnleggende elementene på den bærbare PC-en. Dette vil hjelpe deg til å bli kjent med hvordan PC-en er utformet før du tar den i bruk.

### Med åpent lokk

Skyv deksellåsen til høyre for å åpne dekslet (LCD-skjermen). Nedenfor finner du et bilde av den åpne PC-en og en beskrivelse av dens viktigste funksjoner.

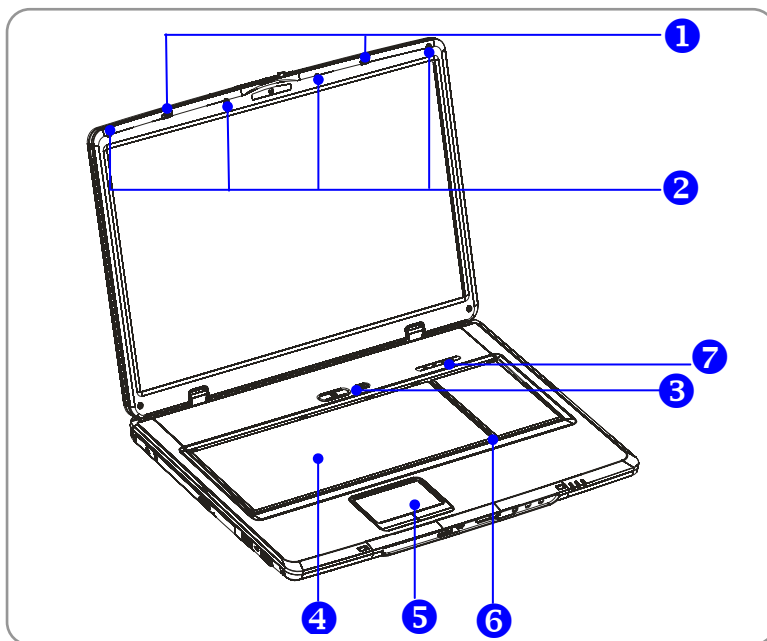







### 1. Deksellås (sett fra innsiden)

Dette er en mekanisme som gjør at dekslet låser seg til datamaskinens underdel ved lukking.

### 2. Gummiknotter

Holder skjermen og tastaturet på tilstrekkelig avstand fra hverandre.

### 3. Power Button

	<b>AV/PÅ-knapp:</b> For å slå maskinen PÅ og AV.
    	<b>Hurtigtaster:</b> Med et enkelt klikk på hurtigtastene kan du raskt starte opp de programmene du bruker oftest. Dette hjelper deg til å arbeide mer effektivt.

### 4. Tastatur

Det innebygde tastaturet inneholder alle funksjonene til et tastatur i full størrelse.





### 5. Touchpad

Datamaskinens pekeredskap.

### 6. Innebygd mikrofon

Maskinen har innebygd mikrofon som virker på samme måte som en vanlig mikrofon.

## 7. Statuslamper

	<b>Num Lock:</b> Lyser blått når Num Lock-funksjonen er aktivert.
	<b>Caps Lock:</b> Lyser blått når Caps Lock-funksjonen er aktivert.
	<b>Scroll Lock:</b> Lyser blått når Scroll Lock-funksjonen er aktivert.
	<b>Harddisk i bruk:</b> Lyser blått når maskinen bruker harddisken.

## Sett forfra

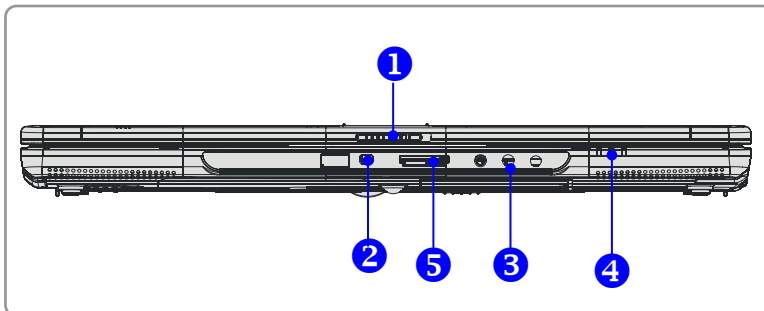

### 1. Deksellås (sett fra utsiden)

Skv deksellåsen til høyre og løft opp dekslet. Deksellåsen vil sprette tilbake når du slipper den.

### 2. IEEE 1394

Datamaskinens IEEE 1394-port er en høyhastighetsbuss som lar deg kople til avanserte digitale enheter som digitalt videokamera.

### 3. Lydkontakter



Gir deg høykvalitets stereoeffekter og har støtte for stereo- og hi-fi-funksjoner.

		<p><b>Hodetelefon:</b> Kontakt for høyttalere eller hodetelefon</p> <p><b>5.1: Front</b></p>
		<p><b>Linje inn:</b> Brukes til ekstern lydenhet.</p> <p><b>5.1: Bak</b></p>



		<p><b>Mikrofon:</b> Brukes til ekstern mikrofon.</p> <p><b>5.1:</b> Sentral/subwoofer</p>
--	---	---

#### 4. Statuslamper

	<p><b>Batteri:</b> Lyser grønt når det lades opp. Batterilampen blir slukket når oppladningen er over eller når strømadapteren er koplet ut.</p> <p>Lyser oransje ved lav batteristatus. Blinker oransje hvis batteriet er ødelagt og det anbefales å bytte det ut.</p>
	<p><b>Av / På / Hvile:</b> Blinker rødt når systemet er i hvilemodus, lampen slås av når systemet er aktivert.</p>
	<p><b>1. Trådløst LAN/ 2. Blåtann:</b> 1. Lyser grønt når funksjonen for trådløst nettverk (LAN) er aktivert. Lampen slås av når trådløst LAN er deaktivert. 2. Lyser blått når maskinens blåtannfunksjonen er aktivert. Lampen slås av når blåtannfunksjonen er deaktivert.</p>

#### 5. 5-i-1 kortleser

Den innebygde kortleseren støtter MMC- (multimediakort), SD- (Secure Digital), MS pro- (Memory Stick) MS pro- og XD-kort.

## Sett fra høyre

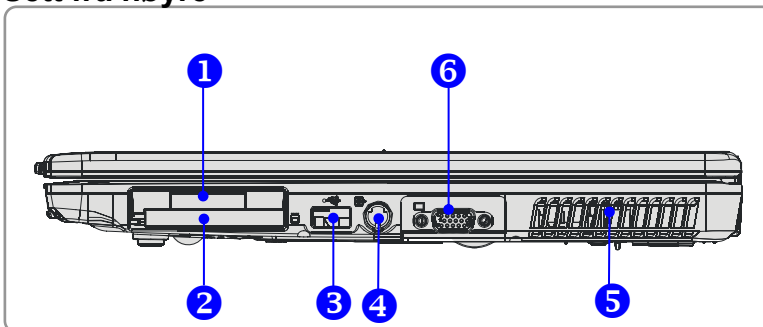

### 1. Spor til Express Card

Datamaskinen har ett Express Card spor. Express Card-grensesnittet er mindre og raskere enn PC-kort-grensesnittet. Express Card-teknologien benytter seg av skalerbart serielt PCI Express- og USB 2.0-grensesnitt med høy båndbredde.

### 2. Spor til PC-kort

Datamaskinen har spor for ett Type-II PC-kort til utvidelsesformål, som for eksempel LAN/WLAN-kort, modemkort, minnekort osv.

### 3. USB-port

USB 2.0-porten lar deg kople til eksterne enheter med USB-grensesnitt, som for eksempel mus, tastatur, modem, bærbar harddisk, skriver osv.

### 4. S-Video-tilkopling

Denne kontakten lar deg kople et TV-apparat (NTSC/PAL-system) til datamaskinen via Super VHS (S-Video)-kabel, og bruke det som dataskjerm.

**5. Vifte**

Viften er beregnet på å kjøle ned systemet. IKKE legg noe foran viften, slik at luftsirkulasjonen blokkeres.

**6. VGA-port**

15-pinners-D-sub VGA-porten gjør at du kan koble til en ekstern skjerm eller en annen standard VGA-kompatibel enhet (som for eksempel en prosjektør) for å få en fantastisk visning av datamaskinskjermbildet.

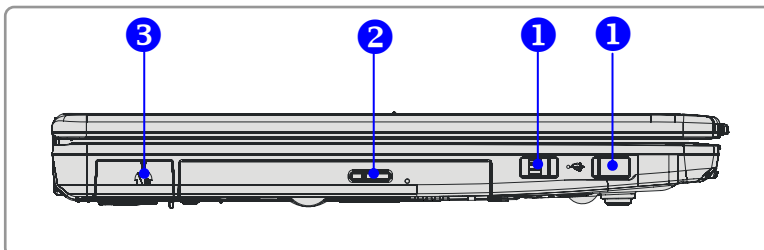
**Sett fra venstre****1. USB-port**

USB 2.0-porten lar deg kople til eksterne enheter med USB-grensesnitt, som for eksempel mus, tastatur, modem, bærbar harddisk, skriver osv.

**2. Optisk lagringsenhet**

Datamaskinen er utstyrt med en tynn CD-ROM/DVD-ROM/CD-RW/DVD Combo/DVD Dual-stasjon, avhengig av hvilken modell du har kjøpt. Den optiske enheten lar deg bruke CD-er/DVD-er til å installere programvare, lese data og avspille musikk/filmer på maskinen.

**3. USB-port**

USB 2.0-porten lar deg kople til eksterne enheter med USB-grensesnitt, som for eksempel mus, tastatur, modem, bærbar harddisk, skriver osv.

## Sett bakfra

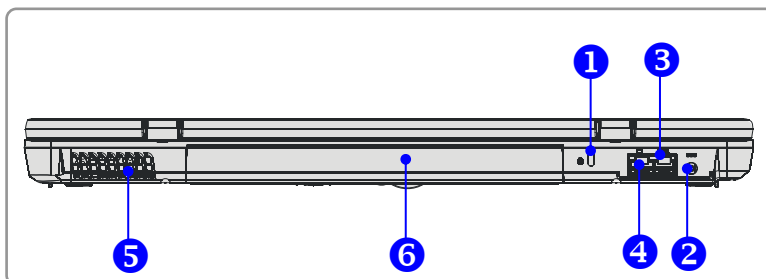

### 1. Kensingtonlås

Denne porten brukes til å låse datamaskinen med en sperrekabel.

### 2. Strømtilkopling

Kople til strømadapteren for å få strømtilførsel til datamaskinen.

### 3. RJ-11-tilkopling

Datamaskinen har et innebygd modem som gjør at du kan koble til en FJ-11-telefonledning til denne kontakten. Med 56K V.90-modemet får du tilgang til Internett.

### 4. RJ-45-tilkopling

10/100/1000 Ethernet-kontakten lar deg koble til kabel for lokalt nettverk.

### 5. Vifte

Viften er beregnet på å kjøle ned systemet. IKKE legg noe foran viften, slik at luftsirkulasjonen blokkeres.

### 6. Batteri (sett bakfra)

Leverer strøm til datamaskinen når strømadapteren ikke er koplet til.

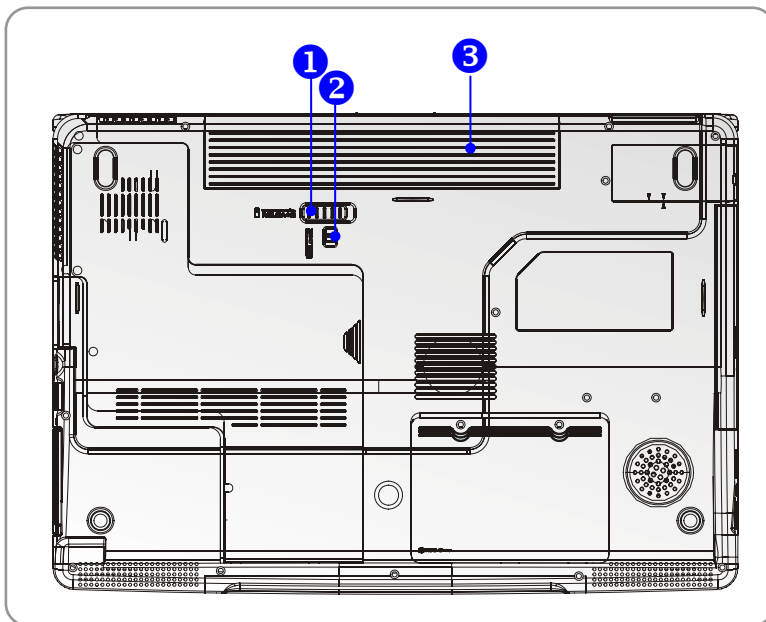
**Sett fra undersiden****1. Utløserknapp for batteriet**

En skyvemekanisme som gjør det mulig å ta ut batteriet. Trykk den inn med en hånd og trekk batteriet forsiktig ut med den andre.

**2. Batterilås av/på**

Batteriet sitter helt fast når batterilåsen er på. Når låsen er satt i av-posisjon, kan batteriet fjernes.

**3. Batteri**

Leverer strøm til datamaskinen når strømadapteren ikke står i.

## Strømstyring

### Strømadapter

Det anbefales sterkt å kople til strømadapteren og kjøre PC-en på strøm når du bruker den for første gang. Når strømadapteren settes i, begynner batteriet å lade umiddelbart.

*MERK at bare den strømadapteren som fulgte med i pakken, er godkjent for datamaskinen din. Bruk av andre modeller kan skade maskinen eller andre enheter på den.*

### Strømtilkopling

1. Pakk ut av esken og ta frem strømadapteren og strømledningen.
2. Sett strømledningen i kontakten på strømadapteren.
3. Sett adapterens DC-plugg (likestrøm) inn i datamaskinen og strømledningens han-kontakt inn i stikkkontakten.

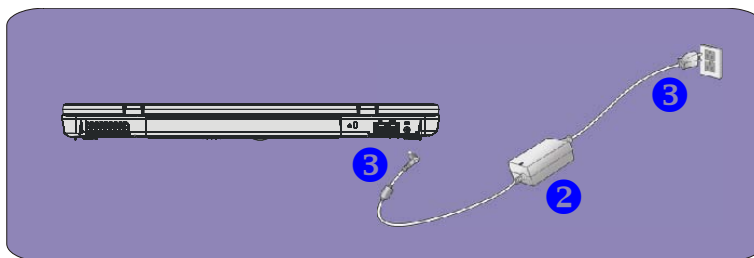

**Kople strømmen fra**

Når du kopler fra strømadapteren, bør du:

1. Trekke ledningen ut av stikkkontakten.
2. Ta pluggen ut av datamaskinen.
3. Ta strømledningen og adapteren fra hverandre.
4. Når du tar ut strømledningen, må du alltid holde i selve kontakten.

Trekk aldri i selve ledningen!



## Batteri

Den bærbare PC-en din er utstyrt med et 6-/9-cellers høykapasitets Li-Ion-batteri. Det oppladbare Li-Ion-batteriet er datamaskinens interne strømkilde. Et fullt oppladet batteri kan forsyne den bærbare datamaskinen med strøm i opptil 2,5 timer (ved bruk av 6-cells batteri) eller opptil 3,5 timer (ved bruk av 9-cells batteri). Dette avhenging av hva du bruker datamaskinen til.

### Ta ut batteriet

Det er lurt å ha et ekstra batteri som reserve, slik at du alltid har tilgang til strøm. Det anbefales derfor at du kjøper et ekstra batteri fra din lokale dataforhandler.

Slik tar du ut batteriet:

1. Kontroller at datamaskinen er slått av.
2. Kontroller at batterilåsen er av.
3. Finn batteriets utløserknapp på undersiden av datamaskinen.
4. Skyv utløserknappen i retningen som pilen under viser.
5. Skyv først venstre side av batteriet ut av batterirommet, deretter høyre.

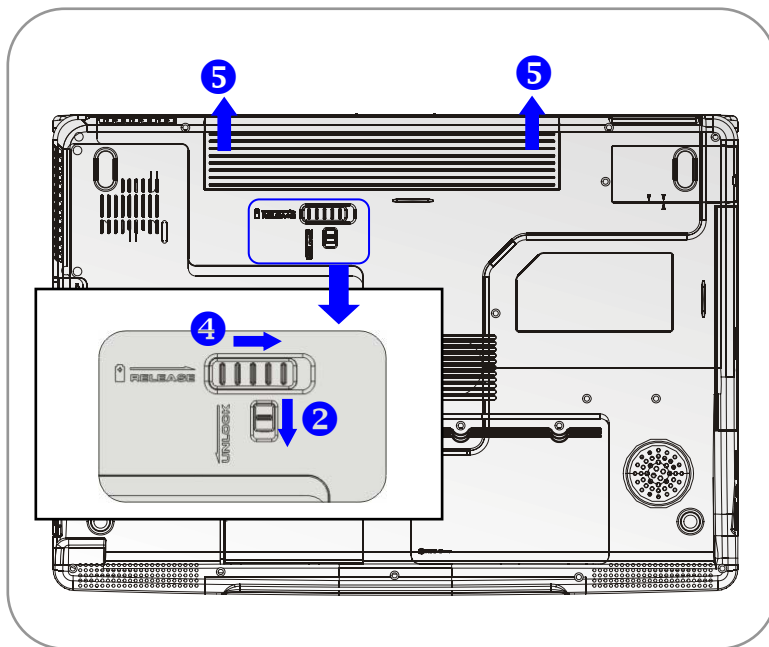

**Sette inn batteriet** Sett høyre side av batteriet forsiktig inn i

batterirommet.

2. Skyv og trykk batteriet lett på plass.
3. Etter at batteriet høyre side er kommet på plass, kan du skyve batteriets venstre side forsiktig inn i batterirommet.
4. Kontroller at batterilåsen er på.

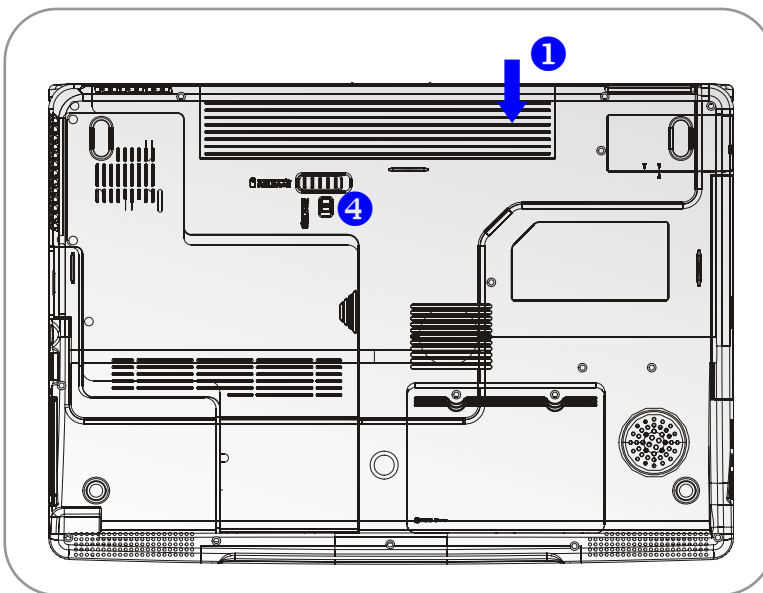
**info****Advarsel!**

1. Ikke forsøk å demontere BATTERIET.
2. Følg de lokale retningslinjer for resirkulering av brukte batteri.

## Bruk av batteriet

### Sikkerhetstips for batteriet

Dersom batteriet settes inn eller håndteres feil, kan det medføre brann- eller eksplosjonsfare, noe som kan føre til alvorlige skader.

- ♦ Batteriet skal kun byttes ut med samme type eller tilsvarende.
- ♦ Batteriene skal ikke demonteres, kortsluttes eller brennes, og skal heller ikke oppbevares i temperaturer på over +60° C.
- ♦ Ikke tukle med batteriene. Oppbevares utilgjengelig for barn.
- ♦ Ikke bruk rustne eller ødelagte batterier.
- ♦ Batterier skal avhendes i henhold til lokal lovgivning. Henvend deg til lokale myndigheter for nærmere opplysninger om resirkuleringsmuligheter for batterier eller egnede avfallssteder.

### Spare batteristrøm

Rett bruk av batteriet er avgjørende for å opprettholde vanlig drift av systemet. Hvis batteriet ikke blir håndtert på riktig måte, kan lagrede data og brukertilpassede innstillinger gå tapt.

Følg disse rutinene for å optimalisere batteriets levetid og unngå plutselig strømptap.

- ♦ Sett systemet i hvilemodus dersom det ikke skal brukes på en stund, eller definer kortere tid for oppstart av hvilemodus.
- ♦ Slå av maskinen dersom du ikke skal bruke den på en stund.
- ♦ Du kan spare strøm ved å slå av unødvendige innstillinger eller fjerne ekstrastyr som ikke er i bruk.

- ♦ Sett i strømledningen når du har muligheten til det.

### **Riktig lading av batteriet**

Din bærbare datamaskin er utstyrt med et kraftig og oppladbart Li-Ion-batteri. Vanligvis vil et fullt oppladet batteri vare i to til tre timer med vanlig drift av maskinen. Det er veldig viktig at du aktiverer strømstyringsfunksjonene under Windows XP for å sikre et riktig strømforbruk. Hvor lenge batteriet varer, avhenger av de ulike konfigurasjonene til den bærbare maskinen, samt dine arbeidsvaner. En stor og lys skjerm, stor harddiskplass, bruk av DVD-stasjonen, samt omfattende bruk av WLAN-kortet, vil øke strømforbruket og dermed redusere batteriets varighet.

**1.** For å lade batteriet, kobler du strømledningen til den bærbare maskinen og til en kontakt i veggen.

Under ladingen lyser batteriindikatoren (lysdiode) som er plassert ved siden av statusindikatorene (lysdioder). Når maskinen er slått av, vil det ta ca. tre timer å lade det tomme batteriet opp igjen. Ladetiden vil bli lengre dersom maskinen står på og er i bruk. Det er vanlig at batteriet blir varmt under ladningen.

**2.** Batteriet vil nå sin fulle kapasitet etter å ha blitt ladet helt opp og helt ut 20 ganger, uten at det blir foretatt hurtigopplading i mellomtiden.

**3.** For å opprettholde full kapasitet, anbefales det at du med jevne mellomrom lader batteriet helt ut. Det gjør du ved å trekke ut strømledningen og la den

bærbare maskinen stå på til den automatisk går over i hvilemodus. Deretter setter du strømledningen inn igjen for å starte oppladningen av batteriet.

**4.** Som regel vil batterikapasiteten bli redusert til ca. 85 % etter å ha blitt ladet opp 500 ganger.

**5.** Batteriet bør ikke stå ubrukt over lengre tid. Alle batterier vil kunne lade seg ut selv. Lange perioder uten bruk kan føre til lavt ladenivå, noe som kan skade batteriet. Husk derfor å lade opp batteriet med jevne mellomrom (ca. hver 4 uke).

**6.** Batteriet skal ikke utsettes for høye temperaturer under ladningen (høyere enn 45 °C).

## Grunnleggende funksjoner

Hvis det er første gang du bruker en bærbar datamaskin, bør du lese følgende tips for å bli kjent med og trygg på å bruke den.

### Tips for sikkerhet og komfort

Den bærbare PC-en gir deg mulighet til å arbeide hvor som helst. Det er likevel viktig å velge et godt arbeidssted hvis du skal arbeide med maskinen din over lengre tid.

- ♦ Arbeidsplassen bør ha nok lys.
- ♦ Velg egnet skrivebord og stol, og juster høyden slik at du sitter godt når du skriver.
- ♦ Når du sitter på stolen justerer du ryggen (hvis mulig) slik at du får god ryggstøtte.
- ♦ Plasser føttene godt på gulvet og pass på at knær og albuer er i riktig stilling (ca. 90 grader) når du arbeider.
- ♦ Legg hendene naturlig ned på skrivebordet for å støtte handleddene.
- ♦ Juster vinkelen til LCD-skjermen slik at du får optimale visningsforhold.
- ♦ Unngå bruk av den bærbare PC-en på steder der du får ubehagelige sittestillinger (for eksempel i sengen).
- ♦ Den bærbare PC-en er en elektrisk enhet, du bør derfor behandle den forsiktig for å unngå personskade.



## Få gode arbeidsrutiner

Det er viktig å ha gode arbeidsrutiner hvis du skal arbeide med den bærbare maskinen over lengre perioder, slik at du unngår ubehag og skader. Husk disse tipsene når du arbeider.

- Skift stilling ofte.
- Strekk deg og beveg kroppen med jevne mellomrom.
- Ta pauser etter at du har arbeidet en stund.



## Bli kjent med tastaturet

Datamaskinens tastatur inneholder alle funksjonene til et vanlig 103-tasters tastatur og en ekstra [Fn]-tast for spesielle funksjoner. Tastaturet kan deles inn i fire kategorier: **Bokstavgaster, piltaster, talltaster og funksjonstaster.**

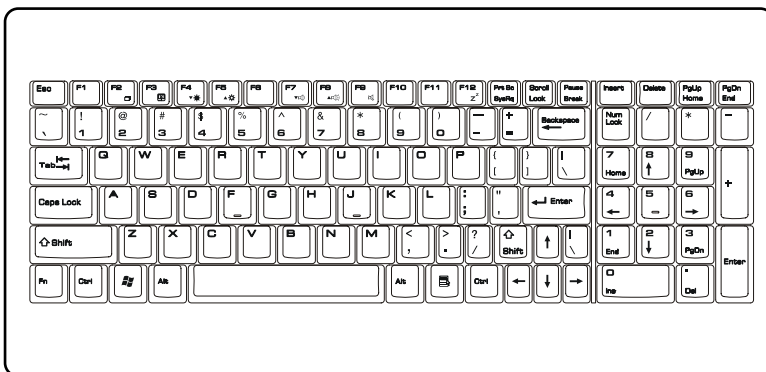

## Bokstavnaster



Bokstavnastene er tastaturets grunnleggende funksjon og tilsvarer tastene på en skrivemaskin. Her finner du også flere taster for spesielle formål, for eksempel [Ctrl]-, [Alt]- og [Esc]-tastene.

Når du trykker på en av Lock-tastene, vil det lyse i dens statuslampe:

- **Num Lock:** Hold nede [Fn] og trykk på Num Lock-tasten for å slå funksjonen av og på. Når funksjonen er aktivert, kan du bruke talltastene som er integrert i bokstavnastene.
- **Caps Lock:** Trykk på tasten for å slå Caps Lock av og på. Når funksjonen er aktivert, blir teksten du taster inn, skrevet med store bokstaver.
- **Scroll Lock:** Trykk og hold nede [Fn]-tasten og trykk på Scroll Lock-tasten for å slå funksjonen av og på. Funksjonen blir definert av de individuelle programmene, og blir som regel brukt i DOS.

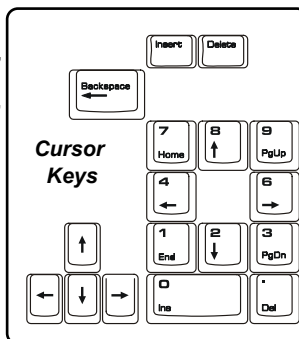

## Piltaster

Tastaturet har fire piltaster og **[Home]**-, **[PgUp]**-, **[PgDn]**-, og **[End]**-taster, nede i høyre hjørne, som brukes til å kontrollere markøren.



	Flytt markøren en plass til venstre.
	Flytt markøren en plass til høyre.
	Flytt markøren opp en linje.
	Flytt markøren ned en linje.
	Gå til forrige side.
	Gå til neste side.
	Gå til begynnelsen av linjen (eller dokumentet).
	Gå til slutten av linjen (eller dokumentet).

Returtasten, [Ins]- og [Del]-tastene oppe i høyre hjørne brukes til redigeringsformål.

	Denne tasten brukes til å veksle mellom innsetts- og overskrivingsmodus.
	Trykk på denne tasten for å slette ett tegn til høyre for markøren og flytte teksten som kommer etter, en plass lengre til venstre.
	Trykk på denne tasten for å slette ett tegn til venstre for markøren og flytte teksten som kommer etter, en plass lengre til venstre.

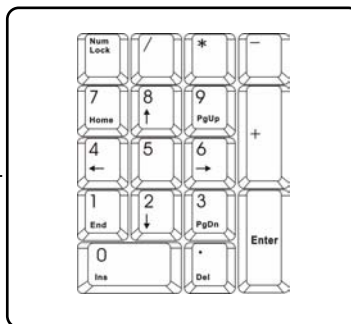

### Talltaster

Tastaturet har et 15-tasters talltastatur, som er integrert i bokstavtastene. Når Num Lock er aktivert, kan du bruke disse talltastene til å oppgi tall og i regnesymbol.











## Funksjonstaster

### ■ Windows-taster

På tastaturet finner du også en Windows-tast () og en hurtigmenytast (). Disse brukes til å utføre Windows-spesifikke funksjoner, som å åpne Start-menyen og starte hurtigmenyen. Hvis du ønsker flere opplysninger om disse to tastene, kan du slå opp i brukerhåndboken eller hjelpen til Windows.

### ■ [Fn]-tasten

	Veksle mellom visningsmodiene LCD-skjerm, ekstern skjerm og begge.
	Aktiver/deaktiver touchpad.
	Reduser LCD-skjermens lysstyrke.
	Øk LCD-skjermens lysstyrke.
	Reduser lydvolument til den innebygde høyttaleren.
	Øk lydvolument til den innebygde høyttaleren.
	Slå av datamaskinens lydfunksjon.
	Sett datamaskinen i hvilemodus (avhengig av systemkonfigurasjon).

## Bli kjent med touchpaden

Den integrerte touchpaden (berøringsmatten) på datamaskinen er et pekeredskap som er kompatibelt med vanlig mus. Ved hjelp av fingeren på matten vil du kunne bevege skjermmarkøren, og valg kan foretas vha de to knappene.

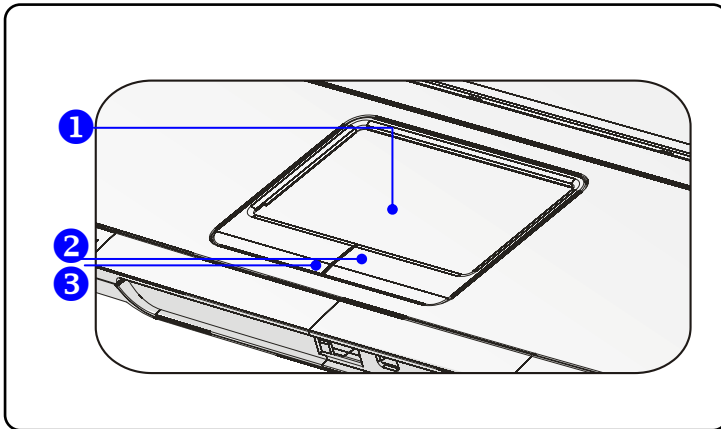

### 1. Markørområde

Legg fingeren din på dette trykksensitive området. Nå vil du kunne bevege skjermmarkøren ved å flytte på fingeren.

### 2. Høyre knapp

Fungerer som høyre museknapp.

### 3. Venstre knapp

Fungerer som venstre museknapp.

## **Bruke touchpaden**

Les følgende beskrivelse for å lære hvordan du bruker touchpaden:

### ■ **Plassere og bevege**

Legg fingeren din (vanligvis pekefingeren) på touchpaden, og den rektangulære matten vil fungere som en miniatyirutgave av dataskjermen. Når du beveger fingertuppen over matten, vil skjermmarkøren samtidig flytte seg i samme retning. Dersom fingeren din når kanten på touchpaden, løfter du den og setter den ned igjen på et annet sted på matten.

### ■ **Pek og klikk**

Når du har flyttet markøren og plassert den over et ikon, et menyvalg eller en kommando du ønsker å utføre, velger du ved å slå lett på touchpaden eller trykke på venstre knapp. Denne prosedyren, kalt pek og klikk, er grunnlaget for å betjene PC-en. I motsetning til tradisjonelle pekeredskap, som for eksempel mus, kan hele touchpaden fungere som venstreknapp, slik at hvert lille slag på den tilsvarer et venstreklikk. Slår du to ganger på matten i rask rekkefølge, utfører du et dobbeltklikk.

### ■ **Dra og slipp**

Du kan flytte filer eller objekter på datamaskinen ved å bruke dra-og-slipp-metoden. Dette gjøres ved å plassere markøren over ønsket element, slå lett på matten to ganger og la fingertuppen bli liggende igjen. Nå kan du dra det valgte elementet til ønsket plassering ved å flytte fingeren på touchpaden. Når elementet befinner seg der du vil ha det, kan du slippe det ved å løfte fingeren opp fra matten. Alternativt kan du trykke og holde nede venstre knapp når du velger element og deretter flytte fingeren til ønsket plassering; til slutt slipper du knappen opp for å avslutte

dra-og-slipp-handlingen.

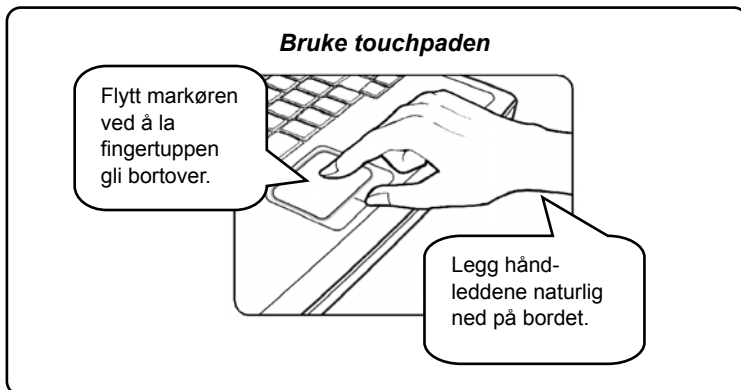



## ■ Konfigurere touchpaden

Du kan brukertilpasse pekeredskapet til dine personlige behov. Hvis du for eksempel er venstrehendt, ønsker du kanskje å bytte funksjonene til de to knappene. I tillegg kan du endre størrelsen, formen, bevegeshastigheten og andre avanserte egenskaper til skjermmarkøren.

Bruk Microsoft- eller IBM PS/2-driveren i Windows-operativsystemet når du skal konfigurere touchpaden. **Konfigurasjonen endrer du under Egenskaper for mus under Kontrollpanel.**



## Om harddisken

Datamaskinen er utstyrt med en 2,5-tommers IDE (Integrated Drive Electronics) harddiskstasjon. Harddisken er en lagringsenhet med mye høyere hastighet og større kapasitet enn andre enheter, som for eksempel diskettstasjon og optiske enheter. Derfor er det vanligvis den som blir brukt til installasjon av operativsystem og programvareapplikasjoner.



1. Ta reservekopi av de viktigste filene dine med jevne mellomrom for å unngå uønsket tap av data.
2. Ikke slå av datamaskinen når lyset for Harddisk i bruk er på.
3. Ikke ta ut eller installer en harddisk når datamaskinen er slått på. Utskifting av harddisken kan bare utføres av en godkjent forhandler eller servicetekniker.

## Bruke enheten for optisk lagring

Datamaskinen er utstyrt med en optisk lagringsenhet som kalles DVD Combo- eller DVD Dual-stasjon. Hvilken av disse enhetene som faktisk er installert i din maskin, avhenger av hvilken modell du har kjøpt.

- **Kombinert DVD- og CD-spiller:** En kostnadseffektiv løsning som kan brukes både som DVD-ROM-stasjon og CD-RW-stasjon.
- **DVD Dual-stasjon:** Brenner for dobbeltsidig opptaksformat som lar deg ta opp i både -R/RW- og +R/RW-format.

(Man kan også få støtte for skriving på dobbeltlagsplater.)



1. De optiske lagringsenhetene er sertifisert som laserprodukter i klasse 1. Utføring av andre kontroller, justeringer eller prosedyrer enn dem som er oppgitt her, kan medføre farlig stråling.
2. Ikke ta på linsen inne i stasjonen.

### Sette inn en CD

Her finner du generelle fremgangsmåte for bruk av den optisk lagringsenhetet, inkludert optisk diskstasjon.

1. Kontroller at datamaskinen er slått på.
2. Trykk på utløserknappen på utsiden av stasjonen slik at CD-skuffen blir delvis ut. Deretter trekker du forsiktig skuffen helt ut.
3. Legg CD-en i skuffen med etiketten opp. Trykk lett midt på CD-en for å sette den på plass.
4. Dytt CD-skuffen inn igjen.

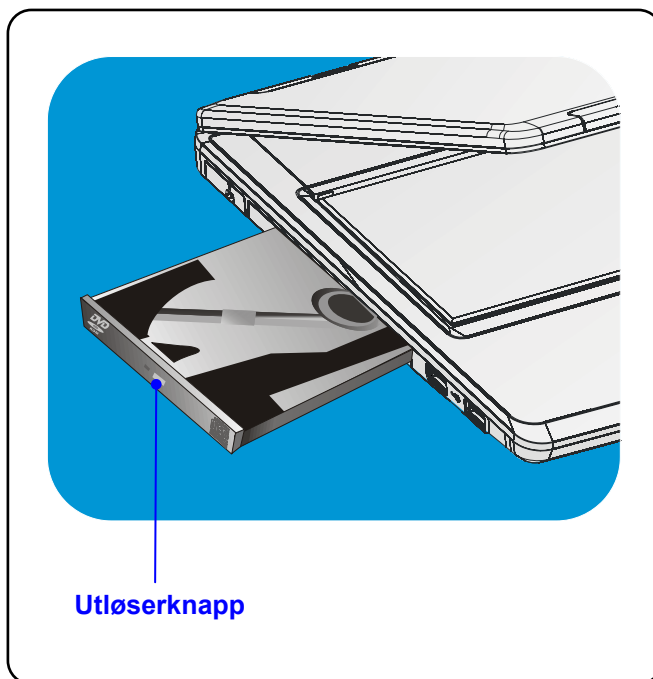

**Ta ut en CD**

1. Trykk på utløserknappen på utsiden av stasjonen slik at CD-skuffen glir delvis ut. Deretter trekker du forsiktig skuffen helt ut.
2. Hold i kanten på CD-en med fingrene og løft den opp av skuffen.
3. Dytt CD-skuffen inn igjen.



1. Kontroller at CD-en ligger riktig i skuffen før du lukker den.
2. Ikke la CD-skuffen være åpen.





Forord

Kapittel 1	Generell introduksjon
Kapittel 2	Komme i gang
<b>Kapittel 3</b>	<b>Tilpasse datamaskinen</b>
Kapittel 4	BIOS setup
Kapittel 5	Feilsøking, førstehjelp og FAQ
Kapittel 6	Gjenopprette systemet ved å bruke systemgjenopprettingsprogrammet
Kapittel 7	Obligatorisk aktivering.
Kapittel 8	Sikkerhet EMC og sikkerhetsforskrifter

## Kople til eksterne enheter

Datamaskinens I/O-porter (input/output) lar deg kople til eksterne enheter.

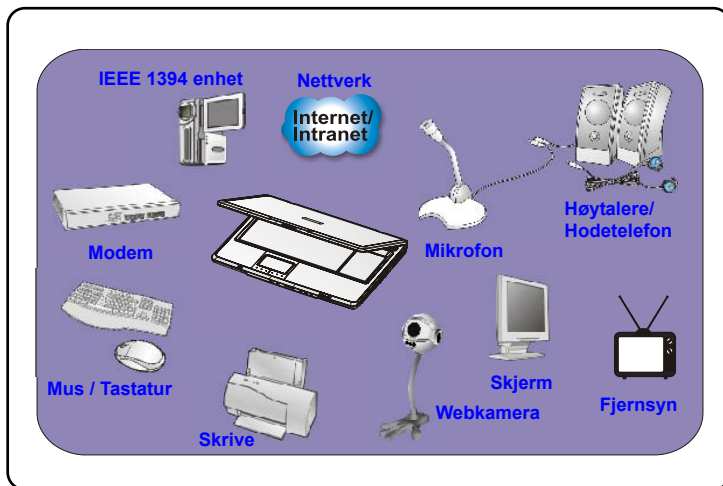



## Kople til periferiutstyr

### Kople til musen

Du kan kople en mus til datamaskinen via USB-porten. Slik gjør du dette:

1. Slå datamaskinen på og installer musedriveren.
2. Kople musen til datamaskinen.
3. Datamaskinen oppdager kanskje musedriveren automatisk og aktiverer musefunksjonen. Hvis dette ikke skjer, kan du aktivere musen manuelt ved å gå til **Startmeny** → **Kontrollpanel** → **Legg til maskinvare** for å legge til den nye enheten.

### Kople til tastaturet

Du kan kople et tastatur til datamaskinen via USB-porten. Slik gjør du dette:

1. Slå datamaskinen på og installer tastaturdriveren.
2. Kople tastaturet til datamaskinen.
3. Datamaskinen oppdager kanskje tastaturdriveren automatisk og aktiverer tastaturfunksjonen. Hvis dette ikke skjer, kan du aktivere tastaturet manuelt ved å gå til **Startmenyen** → **Kontrollpanel** → **Legg til maskinvare** for å legge til den nye enheten.

### Kople til skriver

Hvis skriveren din har USB-grensesnitt, kan du kople den til datamaskinens via USB-porten. Følgende anvisning beskriver den generelle fremgangsmåten for å kople til en skriver.

1. Slå av datamaskinen

2. Kople den ene enden av printerkabelen til datamaskinens USB-port, og den andre enden til skriveren.
3. Sett i strømledningen og slå på skriveren.
4. Slå på datamaskinen, og systemet vil oppdage en ny enhet. Installer den nødvendige driveren.

For ytterligere instruksjoner, vennligst se skriverens brukerhåndbok.

### **Kople til en ekstern skjerm eller TV**

Hvis du ønsker en større skjerm med høyere oppløsning, kan du kople til en ekstern monitor via datamaskinens VGA-port. Slik gjør du dette:

1. Pass på at datamaskinen er slått av.
2. Plugg ledningen fra monitoren inn i DVI-porten, eller bruk DVI-adapteren.
3. Sett i strømledningen til skjermen og slå på skjermen.
4. Slå datamaskinen på og skjermen vil bli tatt i bruk automatisk. Hvis ikke, kan du veksle visningsmodus ved å trykke på **[Fn]+[F2]**. Alternativt kan du endre visningsmodus ved å konfigurere innstillingene i **Egenskaper for skjerm** i Windows.

### **Kople til IEEE 1394-enheter**

Datamaskinens IEEE 1394-port er neste generasjons seriebuss og gir deg høyhastighetsoverføring og tilkoblingsmuligheter for opptil 63 enheter. Du kan kople til ulike eksterne enheter og forskjellig elektronisk utstyr som for eksempel digitalt videokamera. Standardgrensesnittet for IEEE 1394 støtter "**plug-and-play**", slik at du kan kople til og fjerne IEEE 1394-enheter uten å slå av datamaskinen.

Hvis du ønsker å kople til en slik enhet, setter du ganske enkelt i kabelen fra

enheten inn i datamaskinens IEEE 1394-porten.

## Kople til kommunikasjonsenheter

### **Bruke LAN (lokalnett)**

RJ-45-kontakten på datamaskinen lar deg kople sammen LAN (local area network)-enheter, som for eksempel hub, switch (svitsjer) og gateway, for å bygge opp et nettverk. Denne innebygde 10/100 Base-T LAN-modulen støtter dataoverføringshastigheter på opptil 1000 Mbps.

### **Bruke modemet**

Med det innebygde 56Kbps faks-/data-modemet kan du bruke en telefonlinje til å kommunisere med andre eller til å kople deg opp på Internett.



1. For å redusere brannfare, bruk kun No 26 AWG kabeltykkelse eller tykkere telekabel.
2. Du anbefales sterkt å installere modemdriveren inkludert på datamaskinens programvare-CD-en for å få full nytte av modemfunksjonen.

## Installasjon av PC-kort

Datamaskinens PC-kortspor lar deg installere et omfattende utvalg forskjellige Type-II PC-kort med nødvendige funksjoner, som for eksempel LAN/WLAN-kort, modemkort og minnekort.

Instruksjonene nedenfor viser deg hvordan du installerer og fjerner et PC-kort.

Du finner flere opplysninger om dette i håndboken til PC-kortet.

### Installere PC-kort

1. Finn PC-kortsporet på datamaskinen din. Hvis det står et dummy-kort i sporet allerede, fjerner du dette først.
2. Sett PC-kortet inn i sporet (vanligvis med etiketten pekende opp) og trykk det inn til det sitter fast.

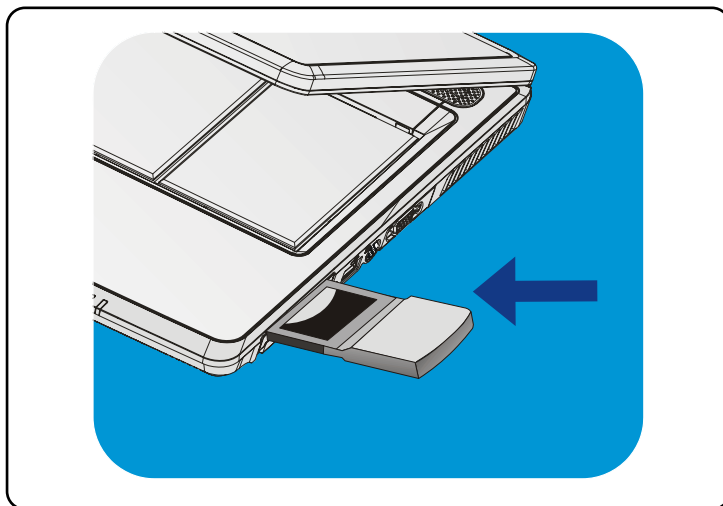

## Ta ut PC-kortet

1. Trykk på utløserknappen slik at den spretter ut.
2. Trykk utløserknappen inn og PC-kortet glir ut. Trekk det ut av sporet.





### info

1. Når du installerer et PC-kort, pass på å ikke ta på dets pinner, siden dette kan forårsake forstyrrelse eller skade på PC-kortet.
2. Før du tar ut et PC-kort, bør du stoppe enheten i Windows-operativsystemet.

## Trygg fjerning av maskinvare

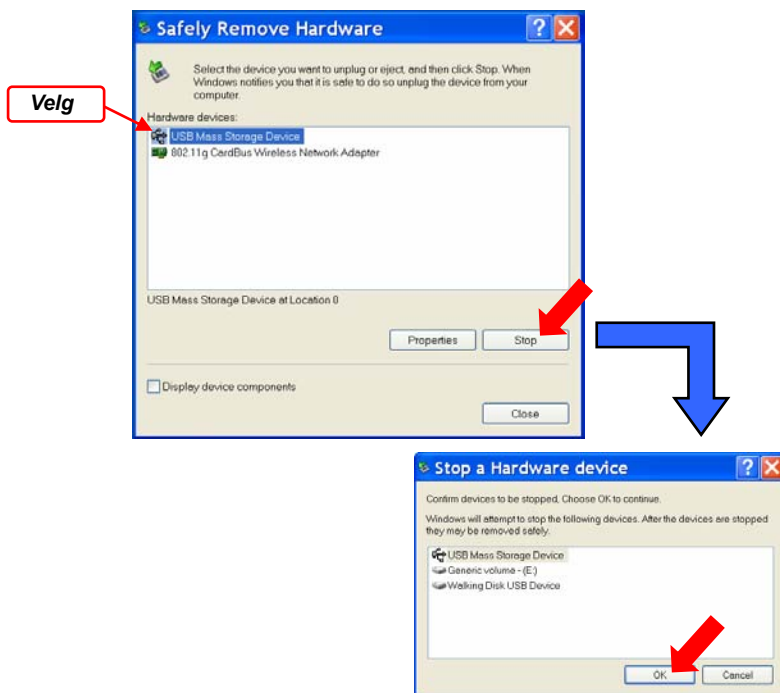
Hvis du kopler eksterne enheter til systemet, vil ikonet **Trygg fjerning av maskinvare** (  ) bli vist i oppgavelinjen. Dobbeltklikk på ikonet for å få frem dialogboksen Trygg fjerning av maskinvare. Her kan du se alle tilkoblede eksterne enheter. Hvis du ønsker å fjerne en av disse enhetene, må du flytte markøren til den aktuelle enheten og klikke på **Stopp**.





Forord

Kapittel 1	Generell introduksjon
Kapittel 2	Komme i gang
Kapittel 3	Tilpasse datamaskinen
<b>Kapittel 4</b>	<b>BIOS setup</b>
Kapittel 5	Feilsøking, førstehjelp og FAQ
Kapittel 6	Gjenopprette systemet ved å bruke systemgjenopprettingsprogrammet
Kapittel 7	Obligatorisk aktivering.
Kapittel 8	Sikkerhet EMC og sikkerhetsforskrifter

## Om BIOS setup

### Når bruker du BIOS setup?

Det kan hende du må kjøre BIOS-setupet når:

- Det under oppstarten av systemet kommer opp en feilmelding på skjermen der du blir bedt om å kjøre SETUP.
- Du ønsker tilpasse standardinnstillingene til ditt eget bruk.
- Du ønsker å laste inn BIOS sine standardinnstillinger på nytt.

### Hvordan komme inn i BIOS setup?

Hvis du ønsker å starte BIOS Setup Utility (oppsettverktøy), slår du datamaskinen på og trykker på [Del]-tasten under POST-prosedyren.

Hvis meldingen blir borte før du får tid til å reagere, og du likevel ønsker å gå inn i setup, må du starte datamaskinen på nytt ved å slå den AV og PÅ, eller ved å trykke ned tastene [Ctrl]+[Alt]+[Delete] samtidig.













Skjermbildene og innstillingsalternativene i dette kapittelet er kun for referanse. De virkelige skjermbildene og alternativene på datamaskinen kan se annerledes ut pga. BIOS-oppdatering.

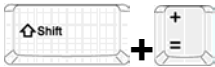

## Kontrolltaster

I BIOS Setup Utility kan du kun kontrollere markøren via tastaturet.

	Bruk venstre piltast til å flytte én menyttittel til venstre.
	Bruk høyre piltast til å flytte én menyttittel til høyre.
	Bruk pil opp til å flytte mellom alternativene under en menyttittel.
	Bruk pil ned til å flytte mellom alternativene under en menyttittel.
	Øk innstillingsverdien eller gjør endringer.
	Reduser innstillingsverdien eller gjør endringer.
	<ol style="list-style-type: none"><li>1) Åpne det valgte alternativet for å endre innstillinger.</li><li>2) Få frem en undermeny når dette finnes.</li></ol>
	I noen alternativer endrer du innstillingene i feltet ved å trykke på denne tasten.
	Få frem hjelpevindu med informasjon om kontrolltastene.
	<ol style="list-style-type: none"><li>1) Gå ut av BIOS.</li><li>2) Tilbake til forrige skjermbilde i en undermeny.</li></ol>

## BIOS setup meny

Når du går inn i BIOS-programmet, vil hovedmenyen (Main Menu) komme frem på skjermen. Hovedmenyen viser systeminformasjon, inkludert basiskonfigurasjon.

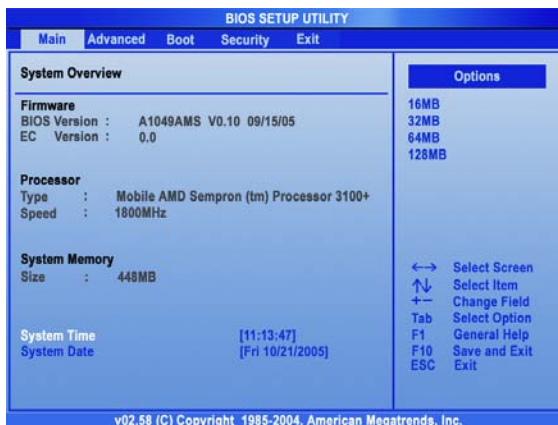

### Main (Hovedmeny)

Vis systemoversikten (System Overview) med opplysninger om BIOS-versjon, CPU-egenskaper, minnestørrelse og innstilling av klokkeslett og dato.

### Advanced (Avansert meny)

Konfigurer IDE- og USB-innstillinger.

### Boot (Oppstartsmeny)

Definer Boot Type og Boot Sequence.

### Security (Sikkerhetsmeny)

Opprett eller nullstill passord for bruker og systemansvarlig.

### Exit (Gå ut)

Velg ønsket status før du går ut av BIOS-menyen.

## Main (Hovedmeny)

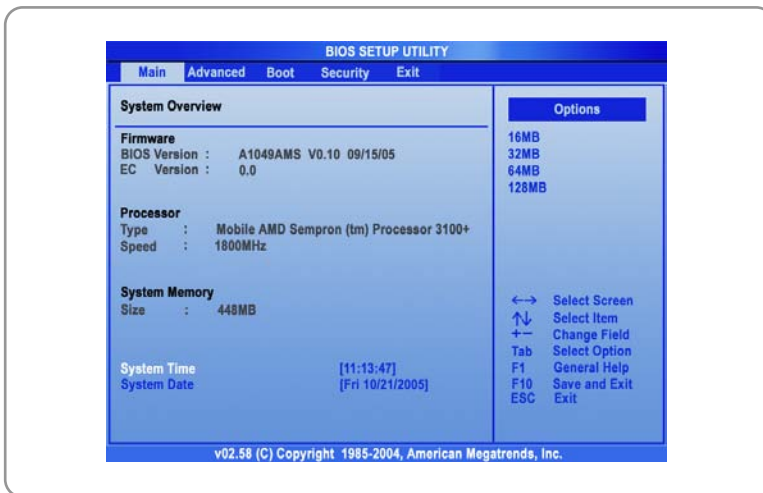

### System Overview (systemoversikt)

System Overview viser BIOS' versjon og opplysninger om dens produksjonsdato og oppdateringer. Deretter vises informasjon om prosessortype og -hastighet.

#### **System Time**

Her kan du definere systemtiden. Systemklokken fortsetter selv om du skrur av PC-en eller setter maskinen i hvilemodus. Klokkeformatet er [time:minutt:sekund].

### System Date

Her kan du definere datoinnstillinger for systemet. Datoformatet er [dag:måned:dato:år].

**Dag** Ukedag fra Sun (søndag) til Sat (lørdag) som fastsettes av BIOS (kan ikke overskrives).

**Måned** Måneden fra 01 (januar) til 12 (desember).

**Dato** Datoen fra 01 til 31.

**År** Året kan defineres av brukeren.

## Advanced (Avansert meny)

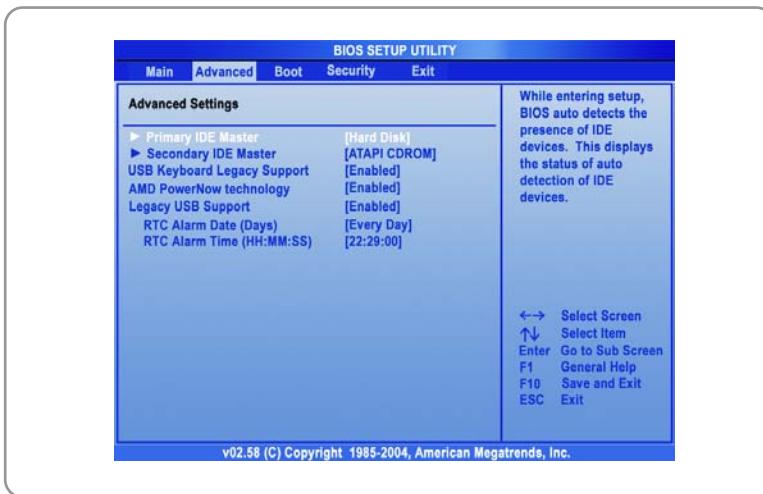

### Advanced Settings (avanserte innstillinger)

#### **Primary/Secondary IDE Master**

Disse to innstillingene viser hvilke typer primære/sekundære master IDE-enheter som er installerte i datamaskinen. Trykk på [Enter] for å få frem et vindu som viser detaljert informasjon om enheten, inkludert navn, forhandler, LBA-modus, PIO-modus med mer.

#### **AMD PowerNow-technology**

Her kan du aktivere eller deaktivere AMD PowerNow-teknologien. Når denne funksjonen er Enabled (aktivert), er systemet alltid i strømsparingsmodus. Hvis du ønsker å optimalisere prosessoren, setter du innstillingen på Disabled (deaktivert), slik at prosessorens hastighet varierer avhengig av bruken av operativsystem og applikasjoner. Standard innstilling

er **Enabled** (aktivert).

#### **Legacy USB Support**

Hvis du ønsker å bruke en USB-enhet, for eksempel mus, tastatur eller bærbar harddisk, i DOS eller til å starte opp systemet, aktiverer du funksjonen ved å velge **Enabled**.

## Boot (Oppstartsmeny)

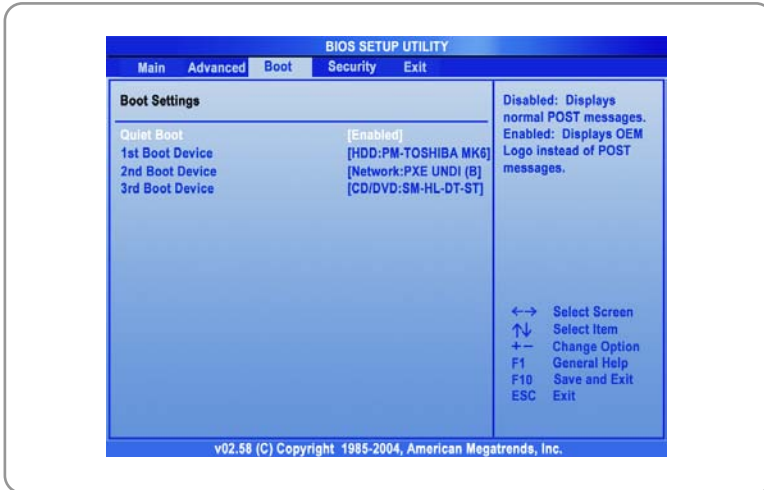

### Quiet Boot

Dette alternativet gir deg muligheten til å vise leverandørlogoen på skjermbildet for oppstart. Mulige innstillinger: **Disabled** og **Enabled**.

Standard innstilling er **Enabled**.

### 1<sup>st</sup>, 2<sup>nd</sup> og 3<sup>rd</sup> Boot Device (oppstartsenhet)

Disse tre alternativene gir deg muligheten til å definere rekkefølgen for oppstartsenheter hvor BIOS skal lete etter operativsystem.

## Security (Sikkerhetsmeny)



### Security Settings (sikkerhetsinnstillinger)

**Change Supervisor/User Password (endre systemansvarlig-/brukerpassord)**

Når du velger denne funksjonen, kommer følgende melding opp på skjermbildet:

**Enter New Password**

Skriv inn et passord på opptil seks tegn som *du* ønsker å bruke, og trykk på [Enter]. Passordet som blir skrevet inn, vil heretter erstatte eventuelt tidligere definert passord fra CMOS-minnet. Du kan også trykke på [ESC] for å avbryte handlingen og ikke oppgi noe passord.



Når du har definert Supervisor Password (for systemansvarlig), blir alternativene **User Access Level** og **Password Check** lagt til i menyen. Du kan definere flere innstillinger for brukertilgang under **User Access Level**. Mulige innstillinger: **No Access (ingen tilgang)**, **View Only (kun visning)**, **Limited (begrenset)** og **Full Access (full tilgang)**. Password Check brukes til å angi hvilken type passordbeskyttelse du bruker i BIOS-programmet. Innstillingene blir beskrevet nedenfor:

<b>Setup</b>	Brukeren vil bli bedt om å oppgi passord når han prøver å komme inn i Setup.
<b>Always</b>	Brukeren vil bli bedt om å oppgi passord når datamaskinen slås på eller når han prøver å komme inn i Setup.

Hvis du ønsker å fjerne et definert passord, trykker du bare på **[Enter]** når du blir bedt om å oppgi passord. Det kommer frem et meldingsvindu som bekrefter at passordet vil bli deaktivert. Når passordet er deaktivert, starter systemet opp og du kan gå inn i Setup uten å måtte oppgi passord.



#### Om Supervisor Password og User Password

Supervisor Password lar brukeren gå inn i og endre innstillingene i oppsettsmenyen; User Password lar brukeren kun gå inn i oppsettsmenyen, men gir ikke rett til å utføre endringer.

## Exit (Gå ut)

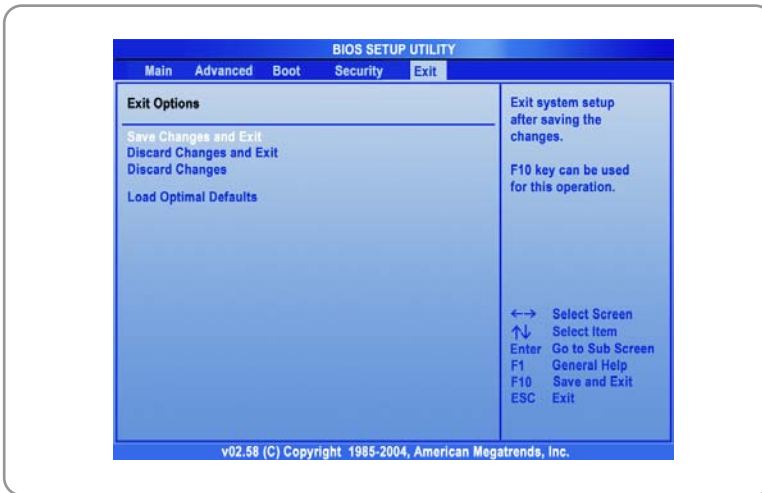

### Save Changes and Exit

Lagrer endringene du har gjort og avslutter setup-verktøyet.

### Discard Changes and Exit

Avslutter setup-verktøyet uten å lagre de endringene du har gjort.

### Discard Changes

Forkaster endringene du har gjort og laster inn den forrige konfigurasjonen før setup-verktøyet startes på nytt.

### Load Optimal Defaults

Velg dette alternativet for å laste inn standardinnstillingene for maksimal systemytelse.



Forord

<b>Kapittel 1</b>	<b>Generell introduksjon</b>
<b>Kapittel 2</b>	<b>Komme i gang</b>
<b>Kapittel 3</b>	<b>Tilpasse datamaskinen</b>
<b>Kapittel 4</b>	<b>BIOS setup</b>
<b>Kapittel 5</b>	<b>Feilsøking, førstehjelp og FAQ</b>
<b>Kapittel 6</b>	<b>Gjenopprette systemet ved å bruke systemgjenopprettingsprogrammet</b>
<b>Kapittel 7</b>	<b>Obligatorisk aktivering.</b>
<b>Kapittel 8</b>	<b>Sikkerhet EMC og sikkerhetsforskrifter</b>

## Feilsøking, førstehjelp og FAQ (vanlige spørsmål)

Denne bærbare datamaskinen har gjennomgått omfattende testing, er av høy kvalitet og utstyrt med den aller nyeste teknologien. Likevel kan det fra tid til annen oppstå problemer eller feil ved maskinen. For at du skal kunne bli i stand til selv å gjenopprette systemet når dette skjer, har vi samlet informasjon om hvordan du identifiserer og løser de mest vanlige problemene. Hvis du støter på problemer, gjør du som følger:

### MERK

Du finner de siste FAQ på skrivebordet under *Produsentens opplysninger* og på Internett.

Gå til <http://www.service.targa.co.uk> for å søke etter de siste FAQ og nyeste drivere.

- Les kapitlet som omhandler det samme i denne håndboken.
- Bruk Windows Systemgjenoppretting
- Hvis datamaskinen ikke starter på nytt eller det oppstår feil i oppstartprosessen, bruker du gjenoppretingsprogrammet på EasyInstall-CDen. Denne programvaren vil hjelpe deg til å gjenopprette Windows sine oppstarts- og systemfiler. Du vil også kunne tilbakestille datamaskinens konfigurasjon til fabrikkstandard, om nødvendig.

## Feilsøking

Hvis datamaskinen henger seg mens den kjører eller starter opp på nytt, kan det være på grunn av nylig installert programvare. Dette kan løses på følgende måte:

- Slå på datamaskinen. Først av alt vil du se de vanlige BIOS-meldingene. Så snart disse er ferdige, trykk på [F8]-tasten. Dette vil få opp Windows XPs oppstartmeny. Velg alternativet *Sikkerhetsmodus*. Windows vil nå starte i en spesiell "førstehjelpsmodus."
- Klikk på *Start/Alle programmer/Tilbehør/Systemverktøy/Systemgjenoppretting* for å tilbakestille maskinen til et tidspunkt der den fungerte. Hvis ikke dette hjelper, kan du prøve de andre gjenopprettingsalternativene.
- Avinstaller den sist installerte programvaren via alternativet *Legg til eller fjern programmer* under Kontrollpanel (dette fungerer også i sikkermodus).
- Start datamaskinen mens Windows XP Home Edition-CD-en sitter i stasjonen og hold en bokstavnast (f.eks. [H]) nede til Windows Setup starter. Vent til alle filene er lastet inn. I velkomstvinduet til Windows trykker du på [Enter], bekrefter Lisensavtalen for sluttbrukere ved å trykke [F8] og trykker [R] for å reparere en installasjon. (Når Windows er reparert, trenger du bare å installere driverne fra EasyInstall-CD-en én gang på nytt.)
- Ta kontakt med produsenten av tredjepartsprogramvaren.

Hvis du ikke hører noen lyd, kan det skyldes feil både i maskinvaren og programvaren. Følg punktene nedenfor for å prøve å finne feilen:

- Kontroller at driveren til lydkortet er installert og at du har valgt lydkortet som standard lydenhet. Det gjør du ved å åpne kontrollpanelet og dobbeltklikke på *Lyder og lydenheter*, klikk på kategorien *Lyd* og kontroller at Realtek *Lyd* er valgt som standard lydinnspillings- og lydavspillingsenhet.
- Mens du er inne på standardenheten for lydavspilling, klikker du på *Volum*-knappen og kontrollerer at det ikke er merket av for noen av *Demp*-alternativene. Dra alle volumkontrollene til middels volumnivå.
- Installer lyddriveren fra EasyInstall-CD-en på nytt.
- Ta kontakt med vår brukerstøttelefon.

Hvis du ikke får koblet deg opp til Internett via et modem, kan det være flere grunner til dette. Følg disse trinnene for å finne feilen:

- Avinstaller modemmet ved å åpne Enhetsbehandling under *Kontrollpanel/System/Maskinvare*. Klikk på pluss-tegnet utenfor *Modemer*, høyreklikk på modemmet og velg *Avinstaller*. Modemet vil bli fjernet fra listen. Nå kan du foreta automatisk installasjon i Enhetsbehandling ved å klikke på ***Handling/Søk etter maskinvareendringer***.
- Du kan også utføre feilsøking fra Enhetsbehandling. Dobbeltklikk på modemmet, åpne kategorien *Diagnose* og klikk på knappen *Spør modem*. Listen som kommer frem skal vise at modemmet virker slik det skal.

- Prøv en annen modemkabel.
- Kontroller at modemkabelen sitter riktig i modemporten.
- Prøv et annet telefonuttak (enkelt hvis du bruker bærbar maskin).
- Prøv å koble deg til en annen Internettleverandør for å få tilgang til Internett.
- Opprett en prøveforbindelse til et vanlig telefonnummer (f.eks. mobilnummeret ditt) ved å klikke på *Start/Alle programmer/Tilbehør/Kommunikasjon/HyperTerminal*.

Hvis du sender skjermbildet via TV-utgangen til TV-apparatet, og du bare får en svart skjerm, kan du prøve følgende:

- Kontroller at du har koblet til TV-apparatet på riktig måte, at det er slått på og at du har skrudd på riktig kanal før du slår på datamaskinen.
- Aktiver TV-utgangen via programvaren. Det gjør du ved å åpne Kontrollpanel (klassisk visning), dobbeltklikke på *Skjerm* og velge kategorien *Innstillinger*. Klikk på *Avansert*-knappen. I vinduet som kommer frem, klikker du på kategorien *Skjerm*. Du kan velge TV som utenhet i den nedre delen av vinduet. Klikk på *TV*-knappen for å konfigurere videosignalet (f.eks. TV-signal). Deretter blir du bedt om å bekrefte disse innstillingene innen 15 sekunder for at Windows skal kunne bruke dem. Hvis bildet som vises, bare er i svart/hvitt, kan dette skyldes TV-apparatet.
- Kontroller at TV-en din støtter SVHS-signaler: Les bruksanvisningen til TV-en eller ta kontakt med produsenten eller forhandleren.

- Prøv datamaskinen med et annet TV-apparat som du vet støtter SVHS, f.eks. i en butikk.

## FAQ – Frequently Asked Questions (vanlige spørsmål)

### Opplysninger om drivere, FAQ og brukerhåndboken

For at alle komponentene i datamaskinen din skal fungere optimalt, bør du regelmessig installere de nyeste driverne. Du kan laste dem ned gratis fra Targa Service-siden vår på Internett. Der finner du også flere FAQ, samt denne brukerhåndboken i PDF-format. Formatet åpnes i programmet Adobe Reader. Med programmets søkefunksjon, som du finner under *Edit(Rediger)/Search(Søk)*, kommer du enkelt frem til de opplysningene og hjelpetekstene du trenger. Du finner Targa Service-portalen på Internett på: <http://www.service.targa.co.uk/>

### Java-programmer starter ikke.

Løsning: Last ned nyeste versjon av Java Virtual Machine fra [java.sun.com](http://java.sun.com).



**Hvorfor viser datamaskinen min en mindre harddiskstørrelse enn det som ble annonsert, f.eks. 93 GB i stedet for 100 GB?**

Løsning: Årsaken ligger i de ulike enhetene som brukes for å komme frem til dette tallet. Alle produsenter bruker enheter som er basert på sifre med grunntall 10. 100 GB tilsvarer derfor 100 milliarder byte (det er et 100-tall etterfulgt av 9 nuller). Datamaskinen regner det imidlertid ut ved å bruke 1024 som grunnlag. 1 GB tilsvarer  $1024 * 1024 * 1024$  byte = 1 073 741 824 byte. For datamaskinen er derfor 1 GB noe mer enn 1 milliard byte. Omregningen av 100 GB er:  $(100 \text{ milliarder}) / (1\,073\,741\,824) = 93 \text{ GB}$ , regnet ut med 1024-enheter som grunnlag for datamaskinen.

**Hvordan kan jeg få rede på nøyaktige hvor stor kapasitet harddisken har?**

Løsning: Åpne kontrollpanelvinduet og velg ikonet *Administrative Verktøy*. Alle mappens systemprogram vil komme opp på skjermen. Åpne *Datamaskinbehandling*. *Datamaskinbehandling* er en samling verktøy som inkluderer området *Lagring*. Klikk på + symbolet foran dette området og velg *Diskbehandling*. Til høyre i vinduet vil det komme opp en liste over alle lagringsmedier. "Disk 0" er navnet til harddisken. På listen vil du også finne informasjon om diskens totale størrelse, deres partisjoner og partisjonenes størrelser. Merk: Harddisken vil ha mer enn bare én partisjon, siden den også har partisjoner for gjenoppretting og for drivere. Disse partisjonene utgjør til sammen harddiskens totale størrelse.

### **Hvordan aktiverer/deaktiverer jeg autokjør av CD-ROM i Windows XP?**

Løsning: Klikk på *Start/Kjør* og skriv "regedit". Søk etter nøkkelen *HKEY\_LOCAL\_MACHINE\System\CurrentControlSet\Services\Cdrom* og deretter *Autorun*. Dobbeltklikk på *Autorun* for å endre verdien: 1 = aktivert 0 = deaktivert. Etter at du har endret denne verdien, må du starte datamaskinen på nytt.

### **E-post-hurtigtasten starter kun Microsoft Outlook, men jeg ønsker å bruke et annet e-post-program. Er dette mulig?**

Løsning: Ja. Gå til kontrollpanel, velg *Alternativer for Internett* og velg så arkfanen *Programmer*. Under *E-post* velger du det programmet du ønsker å starte vha hurtigtasten.

### **Internett-hurtigtasten starter alltid Microsoft Internet Explorer, men jeg ønsker å bruke en annen nettleser. Er dette mulig?**

Løsning: Ja. Klikk på *Start/Alle programmer/Angi programtilgang og standardprogrammer*

Velg *Egendefinert*. Klikk deretter på nedpilen. Her kan du velge en annen nettleser som standard. Dette kan som regel også gjøres under nettleser-innstalleringen. Her pleier det å komme opp et spørsmål om du ønsker å sette den nye nettleseren som standard.

### **Mottar du søppelpost (spam) via Windows Messaging Service?**

Dette er en ny form for "søppelpost". Windows Messaging Service er et program som vanligvis blir brukt til å sende meldinger innad i et lokalt nettverk, men kan også brukes til å sende uønsket eller farlig e-post-reklame til Internett-brukere. Følg disse trinnene for å blokkere slike meldinger under Windows XP:

Klikk startknappen nede i venstre hjørne og deretter på *Kontrollpanel*. Bruker du kategorivisning, klikker du først *Ytelse og vedlikehold*, deretter på *Administrative verktøy*.

Med klassisk visning kan du gå rett på sistnevnte kategori I *Administrative verktøy* dobbeltklikker du på *Tjenester*.

I listen over tjenester velger du *Messenger*.

Dobbeltklikk på denne tjenesten.

Velg *Stopp* under *Oppstartstype*.

Velg også *Stopp* under *Tjenestestatus*.

Klikk videre på *Bruk* og deretter *OK*.

Tjenesten har nå blitt stoppet, og du vil ikke motta flere meldinger.

### **Hvordan rengjør jeg den bærbare datamaskinens TFT-skjerm?**

Løsning: TFT-skjermen kan rengjøres med vanlig glassrens. Du må imidlertid være forsiktig så du ikke bruker for mye vaskemiddel, og passe på at det ikke kommer inn i skjermen. Bruk et tørt tøyestykke av bomull til å tørke av, og unngå å lage riper på overflaten. Det er best å bruke skjermrens som er laget spesielt for bærbare datamaskiner og TFT-skjermer.

### Pikselfeil på LCD-er (bærbare datamaskiner og skjermer)

Active matrix LCD-er (TFT) med oppløsning på 1440 x 900 piksler (WXGA) har totalt nesten 3,9 millioner transistorer, siden det benyttes tre transistorer til hvert eneste punkt på skjermen. Det høye antallet transistorer gjør framstillingsprosessen svært komplisert, og i noen tilfeller vil det forekomme defekte eller "døde" piksler og subpiksler. Man har gjort forskjellige forsøk på å definere hva som er et akseptabelt antall pikselfeil. Normalt var disse beregningsmåtene svært kompliserte og helt forskjellige fra produsent til produsent. Targa følger den strenge og klare ISO 13406-2 klasse II-standarden når vi vurderer reparasjoner under produksjon og garanti, og det er derfor denne standarden som vil bli diskutert videre. ISO Standard 13406-2 er en av de universale standardene for pikselfeil. Pikselfeilene blir kategorisert i fire klasser og tre typer. Alle piksler er satt sammen av tre subpiksler med én primærfarge (rød, grønn, blå) hver.

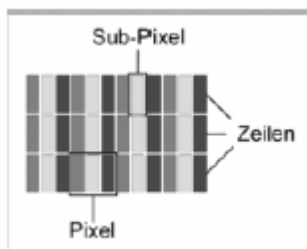

### Pikselfeil-typer

Type 1: pikselen lyser hele tiden (lys, hvitt punkt)

Type 2: pikselen er "død" (mørk, svart punkt)

Type 3: gale eller defekte subpiksler med fargene rød, grønn eller blå (lyser konstant, "døde", eller blinker)

### Pikselfeil-klasser

<b>I</b>	0	0	0
<b>II</b>	<b>3</b>	<b>3</b>	<b>7</b>
<b>III</b>	5	15	50
<b>IV</b>	50	150	500

Antallet feil for typene ovenfor refererer til feil per én million piksler og må konverteres slik at de samsvarer til oppløsningen for den skjermen det gjelder. Ta for eksempel en 17-tommers WXGA-skjerm med 1440 horisontale og 900 vertikale punkter (piksler). Dette blir til sammen 1.296.000 piksler. Når vi deler dette tallet på en million, får vi en faktor på omtrent 1.29. Vi ser derfor at feilklasser II og III tillater to pikselfeil av type 1 og type 2, og fem feil av type 3. Feilklassen I blir kun anvendt på spesielt utstyr (f.eks. medisinsk) og medfører økte kostnader. Feilklassen II har blitt en standard for kvalitetsbevisste produsenter med svært gode skjermer.

**BIOS-oppdateringer for datamaskinen**

Bruk kun offisielle BIOS-versjoner fra vår serviceside på Internett. Installer aldri tredjepart eller modifiserte BIOS-versjoner, da dette kan gjøre garantien ugyldig. Start med å laste ned den korrekte BIOS-oppdateringen fra servicesiden vår <http://www.service.targa.de>. Du finner korrekt oppdatering ved å skrive inn datamaskinens serienummeret eller søke på dens modell. Bruk kun BIOS som har blitt godkjent for utstyret ditt. Åpne arkfanen Downloads og last ned ZIP-filen som inneholder den nyeste BIOS-versjonen. Pakk ut ZIP-filen og følg instruksjonene i den medfølgende Readme.txt-filen.

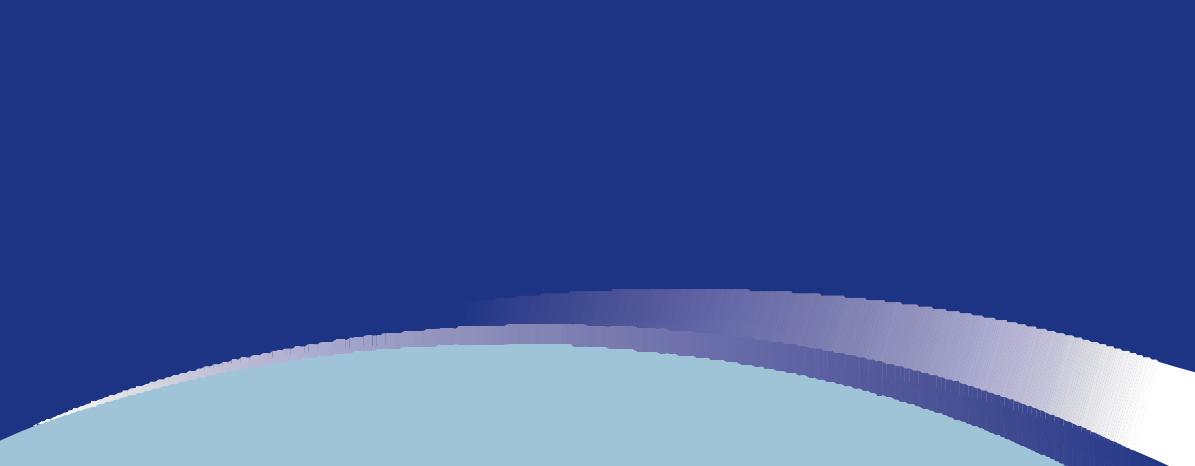

Forord

<b>Kapittel 1</b>	<b>Generell introduksjon</b>
<b>Kapittel 2</b>	<b>Komme i gang</b>
<b>Kapittel 3</b>	<b>Tilpasse datamaskinen</b>
<b>Kapittel 4</b>	<b>BIOS setup</b>
<b>Kapittel 5</b>	<b>Feilsøking, førstehjelp og FAQ</b>
<b>Kapittel 6</b>	<b>Gjenopprette systemet ved å bruke systemgjenopprettingsprogrammet</b>
<b>Kapittel 7</b>	<b>Obligatorisk aktivering.</b>
<b>Kapittel 8</b>	<b>Sikkerhet EMC og sikkerhetsforskrifter</b>

## Gjenopprette systemet ved å bruke systemgjenopprettingsprogrammet

EasyInstall-CDen/DVDen som fulgte med Targa-PCen inneholder et helt nytt gjenopprettingsprogram som gjør at du gradvis kan gjenopprette PCen til normal drift. Du har fire muligheter:

- **Restore Boot Files Only (Bare gjenoppsett Boot-filene)**
- **Restore System Files (Gjenoppsett systemfilene)**
- **Restore All Files (Leaves User Files Unchanged)(Gjenoppsett alle filer (Lar brukerfilene være uendret))**
- **Complete Restore (All Files will be Deleted)(Fullstendig gjenoppsettning (Alle filer vil bli slettet))**

Hvis PCen ikke starter, eller bare starter med problemer, setter du EasyInstall-DVD-ROMen inn i CD/DVD-stasjonen og starter datamaskinen på nytt.

1. Det kommer opp en melding som advarer deg om at du kan miste data. Klikk på knappen **Run program (Kjør program)**.





2. I det neste trinnet kan du velge mellom de fire alternativene ovenfor.



3. Hvis du har problemer med å starte Windows, prøver du først alternativet **Restore Boot Files Only (Bare gjenopprett Boot-filene)**.
4. Hvis du har problemer med systemfiler i Windows som ikke kan løses ved å utføre Windows' systemgjenoppretting (beskrevet på side 错误! 未定义书签。), kan du prøve det andre alternativet **Restore System Files (Gjenopprett systemfilene)**.
5. Hvis datamaskinen fortsatt ikke starter etter at du har prøvd disse prosedyrene, kan du prøve det tredje alternativet **Restore All Files (Leaves User Files Unchanged) (Gjenopprett alle filer (Lar brukerfilene være uendret))**. Alle brukerfiler vil bli beholdt så lenge de er blitt lagret i de forhåndsdefinerte mappene.
6. Det er bare hvis dette alternativet ikke virker heller, at du skal velge det siste alternativet **Complete Restore (All Files will be Deleted) (Fullstendig gjenoppretting (Alle filer blir slettet))**. Vær klar over at denne prosedyren vil slette alle data fra datamaskinen din. Bruk dette alternativet for å tilbakestille til standardkonfigurasjonen datamaskinen hadde da du kjøpte den.

### Viktig!

Husk at ved å starte denne prosessen tilbakestiller du til standardkonfigurasjonen for datamaskinen din. Det vil slette alle data fra harddisken (under Windows merket stasjon C:). Hvis du ikke vil gjøre det, går du ut av gjenopprettingsprogrammet og tar en reservekopi av dine personlige data først (f.eks. på en CD-ROM eller på en annen partisjon (Installer) på harddisken din).

7. Start gjenopprettingsprosedyren ved å klikke på **Start**-knappen.



8. Klikk på **OK** for å bekrefte at du har lest advarselen i neste vindu.

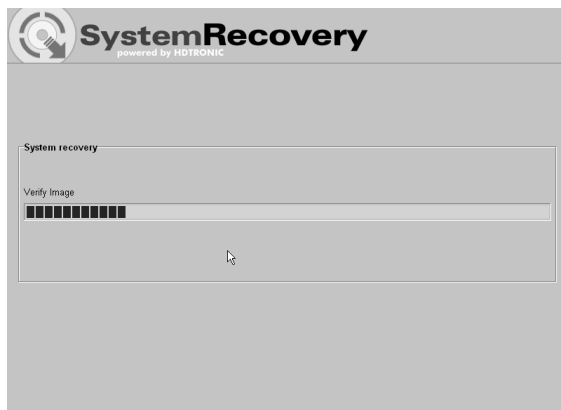

9. Systemgjenopprettingsprosessen starter. Dette kan ta litt tid. Du kan følge med på status for gjenopprettningen i fremdriftsindikatoren.

### **Viktig!**

Du må aldri slå av datamaskinen når gjenopprettingsprosessen er i gang. Du må ikke avbryte gjenopprettingsprosessen!



10. Etter at gjenopprettingen er ferdig, klikker du på **Restart Computer** (**Start datamaskinen på nytt**) for å starte datamaskinen på nytt.





Forord

<b>Kapittel 1</b>	<b>Generell introduksjon</b>
<b>Kapittel 2</b>	<b>Komme i gang</b>
<b>Kapittel 3</b>	<b>Tilpasse datamaskinen</b>
<b>Kapittel 4</b>	<b>BIOS setup</b>
<b>Kapittel 5</b>	<b>Feilsøking, førstehjelp og FAQ</b>
<b>Kapittel 6</b>	<b>Gjenopprette systemet ved å bruke systemgjenopprettingsprogrammet</b>
<b>Kapittel 7</b>	<b>Obligatorisk aktivering.</b>
<b>Kapittel 8</b>	<b>Sikkerhet EMC og sikkerhetsforskrifter</b>

## Obligatorisk aktivering.

Lisensrettighetene som vi innvilger deg i henhold til denne LISENSAVTALEN, er begrenset til de første tretti (30) dagene etter at du først installerte PROGRAMVAREN, med mindre du fremskaffer den informasjon som kreves for å aktivere ditt lisensierte eksemplar slik det er beskrevet i installasjonssekvensen for PROGRAMVAREN.

Du kan aktivere PROGRAMVAREN over Internett eller telefon; tellerskritt kan påløpe. Det kan også hende at du må reaktivere PROGRAMVAREN hvis du gjør endringer i din maskinvare eller endrer PROGRAMVAREN. Det er funksjoner i denne PROGRAMVAREN som er laget for å hindre ulisensiert bruk av PROGRAMVAREN. Microsoft vil bruke disse funksjonene for å kontrollere at du har ett gyldig lisensiert eksemplar av PROGRAMVAREN. Hvis du ikke bruker ett gyldig lisensiert eksemplar av PROGRAMVAREN, har du ikke rett til å installere PROGRAMVAREN eller fremtidige oppdateringer av PROGRAMVAREN. Microsoft Licensing, GP, Microsoft Ireland Operations Limited og/eller Microsoft (China) Co. Limited (samlet kalt "MS"), Microsoft Corporation og deres datterselskaper vil ikke samle inn noen personlig identifiserbar informasjon fra DATAMASKINEN din under denne prosessen.



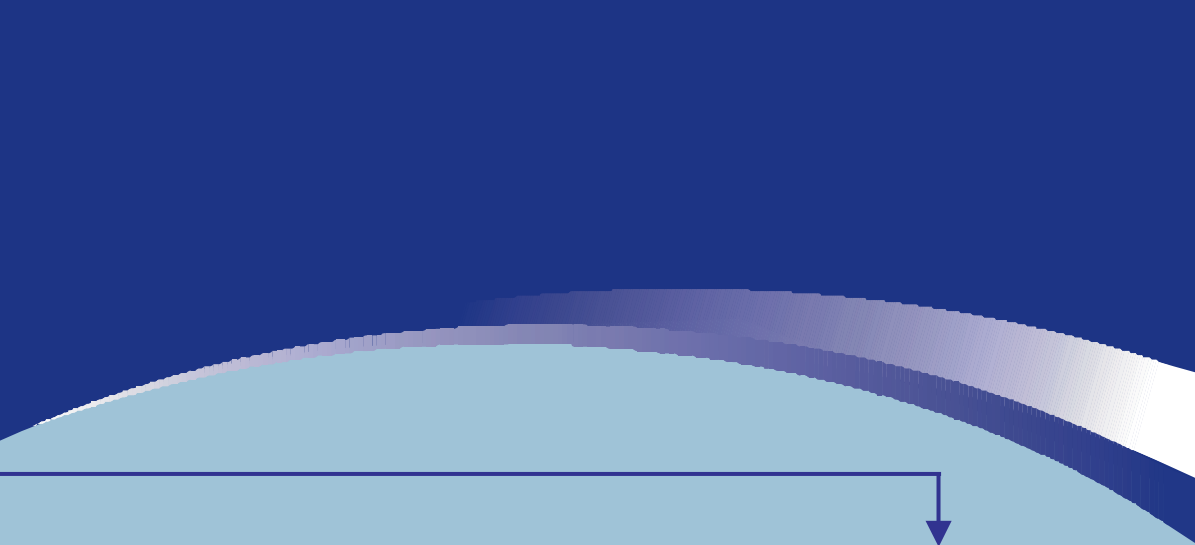

	<b>Forord</b>
<b>Kapittel 1</b>	<b>Generell introduksjon</b>
<b>Kapittel 2</b>	<b>Komme i gang</b>
<b>Kapittel 3</b>	<b>Tilpasse datamaskinen</b>
<b>Kapittel 4</b>	<b>BIOS setup</b>
<b>Kapittel 5</b>	<b>Feilsøking, førstehjelp og FAQ</b>
<b>Kapittel 6</b>	<b>Gjenopprette systemet ved å bruke systemgjenopprettingsprogrammet</b>
<b>Kapittel 7</b>	<b>Obligatorisk aktivering.</b>
<b>Kapittel 8</b>	<b>Sikkerhet EMC og sikkerhetsforskrifter</b>

## Sikkerhet EMC og sikkerhetsforskrifter

Denne enheten oppfyller standardene EN 55022, EN 55024, EN 61000-3-2, EN 61000-3-3 and EN 60950. De inkluderte radioutstyret, f.eks. WLAN, oppfyller R&TTE-direktivet (1999/5/EG, ETSI EN 300 328, EN 301489-1, EN 301489-17). Den medfølgende TV-mottakeren er i overensstemmelse med standardene EN 55013 og EN 55020.

Eventuelle endringer i utstyret utover det som anbefales av produsenten, kan føre til at vilkårene i disse forskriftene ikke overholdes. Følg instruksjonene i denne brukerhåndboken for å sikre at utstyret er i samsvar med EMC (Electromagnetic Compatibility).

Du vil finne den signerte CE-konformitetserklæringen på nettstedet [www.service.targa.co.uk](http://www.service.targa.co.uk)

### Merknad til brukeren

Utstyret har gjennomgått omfattende testing og overholder kravene til reduksjon av interferens. Ved bruk av eksterne signalkabler bør du være oppmerksom på følgende: Når du bytter ut en av signalkablene fra produsenten, må du passe på at EMC-retningslinjene overholdes. Isoleringsegenskapene til alle kablene som er byttet ut, må minst tilsvare egenskapene til de originale kablene. Du kan bare bruke isolerte kabler og bare koble til enheter som har samme sikkerhets- og EMC-standard som dette produktet.

Hvis du ikke følger punktene ovenfor, overholder du ikke forskriftene.

## Laser (sikkerhetsadvarsel)

Denne enheten er utstyrt med lasersystem og er sertifisert som et laserprodukt i klasse 1. Les bruksanvisningen nøye for å få instruksjoner om riktig bruk. Ta vare på bruksanvisningen til senere bruk. Hvis det skulle oppstå et problem med PC-en, må du ta kontakt med kvalifisert service- eller vedlikeholdspersonell. For å unngå direkte kontakt med laserstrålen, må du ikke åpne dekslet på optiske stasjoner som DVD-ROM-stasjoner eller DVD-brennere.

**ADVARSEL!** Når dekslet fjernes, avgis det laserstråler!

Dette utstyret kan inneholde enheter som er sertifisert som laserprodukter fra klasse 1 opptil klasse 3B. Når dekslet er lukket, overholder utstyret kravene til et laserprodukt i klasse 1. Når utstyret blir åpnet, kan laserenheter opptil klasse 3B eksponeres.

Denne typen laserstråler finnes i optiske stasjoner. Når du fjerner eller åpner disse stasjonene, må du følge disse retningslinjene:

## Sikkerhet

- Unngå å se direkte på laserstrålen, også når du bruker optiske enheter og verktøy.
- Ikke utsett deg selv for laserstrålen.
- Unngå direkte eller indirekte (refleksjon/lysbrytning) stråling på øynene eller huden. De installerte optiske stasjonene inneholder ingen deler som kan repareres av brukeren. Optiske stasjoner må kun vedlikeholdes og repareres av produsenten.

## Ytterligere sikkerhetsinstruksjoner for enheter med trådløst LAN

Den bærbare datamaskinen din har en trådløst LAN-enhet. Du må derfor lese og følge disse sikkerhetsinstruksjonene når du jobber med datamaskinen.

- Slå datamaskinen av når du reiser med fly eller bil.
- Datamaskinens trådløse adapter må slås av når du er på et sykehus, legekantor eller i nærheten av elektronisk medisinsk apparatur.

Radiosignalene kan virke forstyrrende på utstyrets funksjonalitet.

- Plasser datamaskinen minst 20 cm unna pacemakere, siden disse kan forstyrres av radiosignaler.
- Radiosignalene som overføres, kan virke forstyrrende på høreapparater.
- Ikke plasser datamaskinen i nærheten av antennbar gass eller i et eksplosjonsfarlig område med den trådløse adapteren slått på. Radiosignalene som overføres, kan forårsake eksplosjoner eller brann.
- Radiosignalenes rekkevidde er betinget av omgivelsene.
- Når du overfører trådløs informasjon er det mulig at uautoriserte parter kan få tak i denne informasjonen.

TARGA GmbH kan ikke holdes til ansvar for forstyrrelser på radio- eller TV-signaler som skyldes uautorisert bruk av denne enheten. TARGA kan heller ikke påta seg ansvar for å bytte ut kabler eller apparat som ikke har blitt spesifikt godkjent av TARGA GmbH. Det er brukeren selv som har ansvar for og forpliktelse til å rette opp i forstyrrelser som skyldes uautorisert modifikasjon av enheten, og til å bytte ut utstyr.

## CE-merking for enheter med trådløst LAN

Enheten etterkommer Europaparlamentet og –rådets direktiv 1999/5/EG av 9. Mars 1999, for radio- og telekommunikasjonsutstyr og møter kravene om gjensidig immunitet og konformitet.

## Sikkerhet

Denne bærbare datamaskinen kan brukes i Belgia, Danmark, Tyskland, Finland, Frankrike, Hellas, Storbritannia, Irland, Italia, Luxemburg, Nederland, Østerrike, Portugal, Sverige, Sveits, Spania, Island, Liechtenstein og Norge.

Informasjon om eventuelle driftsrestriksjoner får du ved å kontakte de respektive lands ansvarlige myndigheter. Dersom landet ditt ikke er oppført her, må du kontakte landets ansvarlige reguleringsmyndighet for å finne ut om bruk av produktet er tillatt.

Belgia – [www.bipt.be](http://www.bipt.be)      Nederland – [www.opta.nl](http://www.opta.nl)  
Danmark – [www.tst.dk](http://www.tst.dk)      Østerrike – [www.rtr.at](http://www.rtr.at)  
Tyskland – [www.regtp.de](http://www.regtp.de)      Portugal – [www.urt.gov.pt](http://www.urt.gov.pt)  
Finland – [www.fi.cora.fi](http://www.fi.cora.fi)      Sverige – [www.pts.se](http://www.pts.se)  
Frankrike – [www.art-telecom.fr](http://www.art-telecom.fr)      Sveits – [www.bakom.ch](http://www.bakom.ch)  
Hellas – [www.eett.gr](http://www.eett.gr)      Spania – [www.cmt.es](http://www.cmt.es)  
England – [www.oftel.gov.uk](http://www.oftel.gov.uk)      Island – [www.pta.is](http://www.pta.is)  
Irland – [www.comreg.ie](http://www.comreg.ie)      Liechtenstein – [www.ak.li](http://www.ak.li)  
Italia – [www.agcom.it](http://www.agcom.it)      Norge – [www.npt.no](http://www.npt.no)  
Luxembourg – [www.etat.lu/ILT](http://www.etat.lu/ILT)

## Restriksjoner

Frankrike

Restriksjoner på bruk av frekvensbånd Kun kanalene 10 og 11 (2,457 MHz og 2,462 MHz) kan benyttes i Frankrike. Utendørs bruk er ikke tillatt.

Info: [www.art-telecom.fr](http://www.art-telecom.fr)

Italia

For innendørs bruk kreves det ministertillatelse. Kontakt din forhandler for informasjon om hvordan du skal gå fram. Utendørs bruk er ikke tillatt.

Info: [www.agcom.it](http://www.agcom.it)

Nederland

Det kreves tillatelse for utendørs bruk. Kontakt din forhandler for informasjon om hvordan du skal gå fram.

Info: [www.opta.nl](http://www.opta.nl)

## Radiofrekvenser for trådløse LAN-enheter

Oppdatert informasjon får du hos landets ansvarlige myndighet.

(f.eks. [www.regtp.de](http://www.regtp.de)).

## Sikkerhet

### Frekvenser

I følge IEEE standard 802.11b+g er trådløse LAN-adaptore beregnet for bruk på ISM(Industrial, scientific, medical)-frekvensbåndet mellom 2.4 og 2.4835 GHz.

Siden hver av de elleve tilgjengelige kanalene trenger en DSSS(Direct sequence spread spectrum)-båndbredde på 22 MHz, er det maksimalt tre individuelle kanaler tilgjengelig (for eksempel kanalene 3, 8 og 11). I den følgende tabellen vil du finne kanalene som kan brukes i de forskjellige land:

Kanal MHz Europa, R&TTE Frankrike, R&TTE

1 2412 X

2 2417 X

3 2422 X

4 2427 X

5 2432 X

6 2437 X

7 2442 X

8 2447 X

9 2452 X

10 2457 X X

11 2462 X X

**Forskrifter - Ansvarsfraskrivelse**

Ansvarsfraskrivelse for trådløse LAN-enheter

Installasjonen og bruken av de trådløse LAN-enhetene må være i overensstemmelse med instruksjonene i brukerdokumentasjonen. Denne brukerdokumentasjonen er inkludert i produktpakken. Alle modifikasjoner på enheten som ikke har blitt uttrykkelig godkjent av produsenten, kan gjøre bruksgodkjennelsen ugyldig. Produsenten vil ikke kunne holdes til ansvar for noen som helst form for forstyrrelser på mottakelsen av radio- og TV-signaler som skyldes uautoriserte modifikasjoner på enheten, eller utskifting/montering av kabler og tilleggsutstyr som ikke har blitt uttrykkelig godkjent av produsenten. Det er brukerens fulle ansvar å rette opp i en hver forstyrrelse som skyldes uautoriserte modifikasjoner, eller utskifting/montering av deler. Verken produsent eller autoriserte forhandlere/distributører er ansvarlig for skader eller lovbrudd som skyldes brudd på disse forskriftene.