

3M

H10 多媒体投影机

用户的指南

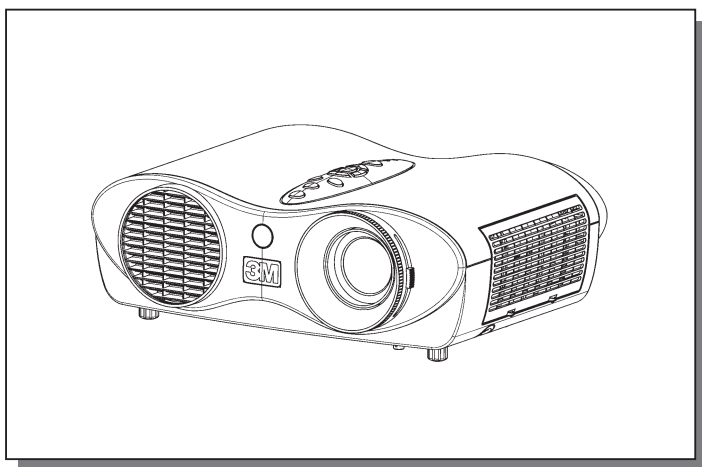

承蒙您购买液晶投影机，谨向您表示衷心的感谢。



注意事项 使用前，请阅读“产品安全指南”和这些手册，以确保理解后正确地使用。阅读后，请妥善保管以备日后查询。

通知事项 • 本书中刊载的内容有可能不经预告而发生变更。

- 本产品的制造者对本书中的刊载错误不负任何责任。
- 未经允许请勿复制、转载和使用本书的部分或全部内容。

关于商标：

- VGA 及 XGA 为 International Business Machines Corporation 的注册商标。
 - Apple 及 Mac 为 Apple Computer, Inc. 的注册商标。
 - VESA 及 SVGA 为 Video Electronics Standard Association 的商标。
 - Windows 为 Microsoft Corporation 的注册商标。
- 其他的公司名及商品名等为各公司的商标或注册商标。

目 录

特 点	3	各种功能设置	22
准 备	3	使用菜单功能	22
各部件名称	4	主项目菜单	23
主 机	4	图像 - 1 菜单	24
系基础	4	图像 - 2 菜单	26
遥控器	6	输入菜单	27
安 装	7	自动菜单	29
设 置	7	屏幕菜单	30
调节投影机的脚撑	8	选项菜单	31
现有器材的连接	9	灯 泡	32
连接电源	11	更换灯泡	33
遥控器	12	空气过滤器	34
装入电池	12	空气滤清器的维护	34
关于遥控器的操作	13	空气滤清器的更换	35
电源开 / 关	14	关于其他维护项目	36
打开电源	14	内部的维护	36
选择输入信号	15	当心镜头	36
电源的关闭方法	16	当心机柜和遥控器	36
操 作	17	故障诊断	37
调节音量	17	关于消息	37
暂时关闭声音	17	关于指示灯	39
调节图像位置	18	容易误认为是故障的现象	41
自动进行图像调节	19	规 格	43
修正梯形失真	19	附 件	44
扩大图像	20		
使图像静止	20		
信号搜索	21		
选择图像的纵横比	21		
暂时关闭图像	21		

特点

本多媒体投影机用于在屏幕上投影各种电脑信号以及NTSC/PAL/SECAM视频信号。即使在不具备设置空间的情况下，也可以轻松地实现大画面成像。

● 高亮度

通过采用 UHB 灯泡、高效率光学系统，实现高亮度。

● 降噪功能

降低投影机使用时的噪音。

● 用户存储功能

利用我的存储器功能，本投影机可以存储4套设置。

● 放大功能

具备“放大”功能，可将您喜爱的部分放大显示。

● 梯形失真校正

用电子的方法快速校正失真的图像。

准备

请参看“快速操作指南”。您的投影机应该带有下面所示的物品。如果任一物品丢失，请与经销商联系。

通知事项 • 请保存本产品的包装材料，以备退货时使用。

各部件名称

主机

其中的数字为参照页码。

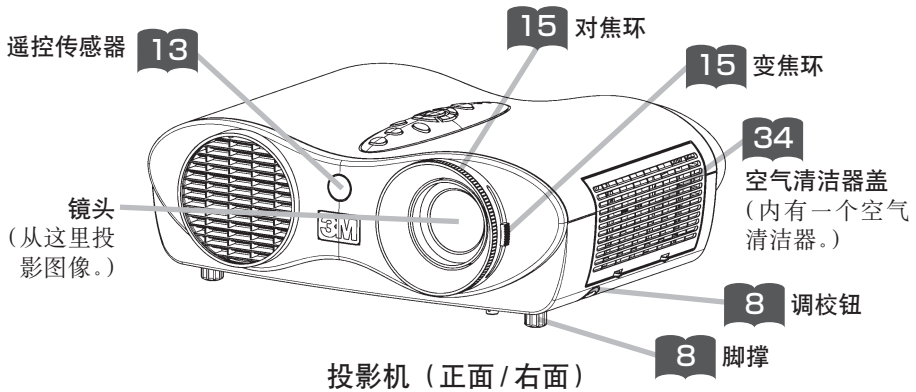

系基础

- ⚠ 注意事项** • 处理系基础时, 请务必小心, 不要夹到手指。
- 搬运投影机时, 请勿抓握系基础、镜头或其他凸出的部件。
 - 请勿使用系基础悬吊投影机。
 - 请勿推拉投影机顶部两侧的任何地方。

1 关闭投影机的电源, 拔下电源线。使灯泡至少冷却 45 分钟。

2 在确认投影机已经充分冷却后, 慢慢地将投影机翻过来, 底面朝上。

3 把系基础放在投影机的底部, 如图所示。然后把它滑到投影机的背部, 直到锁定到位。若要取下它, 把系基础滑到投影机的前面, 收起系基础的调节杆。

4 慢慢翻过投影机, 使顶面朝上。

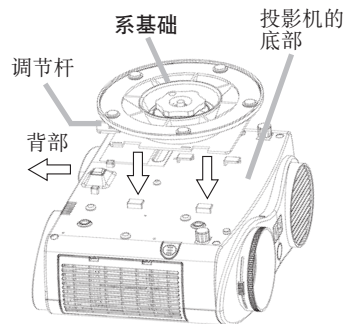

各部件名称 (续)

主机 (续)

19 keystone按钮
打开 / 关闭梯形校正模式。
在梯形校正模式，
要调节梯形失真，
请使用光标 \blacktriangle / \blacktriangledown 按钮。

15 video按钮
在 video、s-video 和
component video 信号端口
之间切换。

22 光标按钮
用于调节或菜单控制。

14 on/off按钮
准备打开 / 关闭电源。

14 temp指示灯
机内温度有问题时，
该灯点亮或闪烁。

22 reset按钮
取消进行中的调节。
* 调节值等不复位。

15 rgb按钮
选择 rgb 端口的输入信号。

22 menu按钮
打开 / 关闭菜单。

39 power指示灯
指明电源的状态。请参阅“电
源开 / 关”一节。

39 lamp指示灯
灯泡有问题时，该灯点亮或闪
烁。

控制键

audio — R 端口 **10**
L 端口 **10**
(来自视频设备)

audio 端口 **10**
(电脑接于此端口)

s-video 端口 **10**

video 端口 **10**

component video - Y **10**

component video - Cb/Pb **10**

component video - Cr/Pr **10**

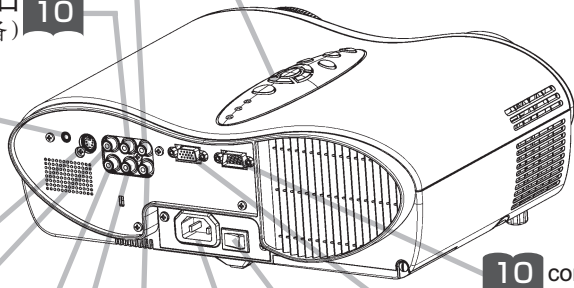

10 control 端口

10 rgb 端口

14 电源开关

11 交流电插口

投影机 (后面 / 左面)

各部件名称 (续)

遥控器

RGB 按钮 15

选择 rgb 端口的输入信号。

VIDEO 按钮 15

在 video、s-video 和 component video 信号端口之间切换。

ASPECT 按钮 21

在各个长宽比模式之间切换。

MAGNIFY ON/OFF 按钮 20

打开 / 关闭 MAGNIFY 模式。

在 MAGNIFY 模式，
要移动放大区域，

- (1) 按 POSITION 按钮。
- (2) 用光标按钮移动图像。
- (3) 再按一次 POSITION 按钮结束。

要改变放大等级，

请使用光标  /  按钮。

FREEZE 按钮 20

静止 / 重新激活图像。

POSITION 按钮 18

打开 / 关闭 POSITION 模式。

(用于 RGB 输入)
在 POSITION 模式，
要移动图像，
请使用光标按钮。

ESC 按钮 22

返回到菜单功能原来的显示。

21 SEARCH 按钮

在 rgb、video、s-video 和 component video 信号端口之间搜索输入信号。

14 STANDBY/ON 按钮

准备打开 / 关闭电源。

19 AUTO 按钮



执行自动调节。

21 BLANK 按钮

暂时清空屏幕。

17 VOLUME 按钮

打开 / 关闭音量模式。



在音量模式，
要调节音量，
请使用光标  /  按钮。

17 MUTE 按钮

使声音无声 / 恢复声音

19 KEYSTONE 按钮

打开 / 关闭梯形校正模式。

在梯形校正模式，
要调节梯形失真，
请使用光标  /  按钮。

22 MENU 按钮

打开 / 关闭菜单。

22 RESET 按钮

取消进行中的调节。
* 调节值等不复位。

22 ENTER 按钮

进入菜单功能的下一个操作。

22 , , ,

(光标) 按钮

用于调节或菜单控制。

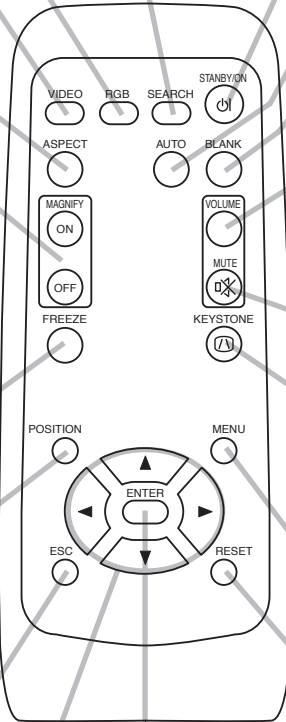

安 装

设 置

- 警告** • 请根据“产品安全指南”和本说明书的说明在合适的环境安装投影机。
 • 电源插座应靠近投影机并易于接近。

请参考下图及下表确定图像尺寸和投影距离。

全屏时：854 × 480

(a)：投影机到屏幕的距离（± 10%）

(b)：镜头中心到图像上端的长度（± 10%）

请参考 16 : 9 宽高比

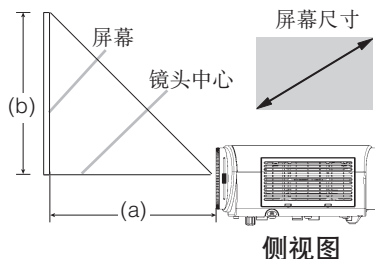

屏幕尺寸 [inch (m)]	(a) [inch (m)]		(b) [inch (cm)]
	最小	最大	
30 (0.8)	35(0.9)	43(1.1)	15(37)
40 (1.0)	48(1.2)	57(1.5)	20(50)
50 (1.3)	60(1.5)	72(1.8)	25(62)
60 (1.5)	72(1.8)	87(2.2)	29(75)
70 (1.8)	85(2.2)	101(2.6)	34(87)
80 (2.0)	97(2.5)	116(3.0)	39(100)
90 (2.3)	109(2.8)	131(3.3)	44(112)
100 (2.5)	122(3.1)	146(3.7)	49(125)
120 (3.0)	146(3.7)	175(4.4)	59(149)
150 (3.8)	183(4.7)	219(5.6)	74(187)
200 (5.1)	245(6.2)	293(7.4)	98(249)
250 (6.3)	306(7.8)	366(9.3)	123(311)
300 (7.5)	368(9.3)	440(11.2)	147(374)

请参考 4 : 3 宽高比

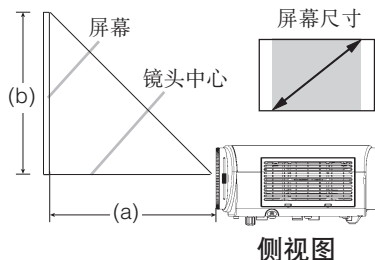

屏幕尺寸 [inch (m)]	(a) [inch (m)]		(b) [inch (cm)]
	最小	最大	
30 (0.8)	39(1.0)	47(1.2)	18(46)
40 (1.0)	52(1.3)	63(1.6)	24(61)
50 (1.3)	66(1.7)	79(2.0)	30(76)
60 (1.5)	79(2.0)	95(2.4)	36(91)
70 (1.8)	92(2.4)	111(2.8)	42(107)
80 (2.0)	106(2.7)	127(3.2)	48(122)
90 (2.3)	119(3.0)	143(3.6)	54(137)
100 (2.5)	133(3.4)	159(4.0)	60(152)
120 (3.0)	159(4.1)	191(4.8)	72(183)
150 (3.8)	200(5.1)	239(6.1)	90(229)
200 (5.0)	267(6.8)	319(8.1)	120(305)
250 (6.3)	334(8.5)	399(10.1)	150(381)
300 (7.5)	401(10.2)	479(12.2)	180(457)

调节投影机的脚撑

⚠ 注意事项 • 在不能保持本机平衡的情况下按调校钮，本机有可能摔落或倾倒，导致损伤和故障。请务必在保持本机平衡的状态下按调校钮。

如果需要安装投影机的表面不平，或如果需要调节投影角度，可以用脚撑进行调节。脚撑的调节范围为 0° 到 9° 。

1 按调校钮。

2 将投影机升高或降低到想要的高度，然后松开调校钮。

松开调校钮后，调校脚被锁定。

3 必要时，也可以用手转动脚撑微调投影机的高度。

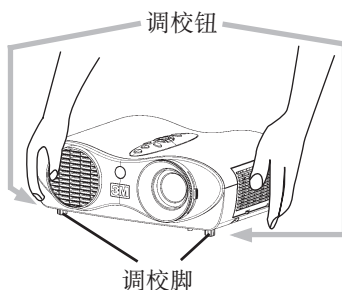

现有器材的连接

警告 • 不正确的连接会引起火灾或触电。试图将其他设备连接到投影机上时，请通读“产品安全指南”、本说明书和每一要连接设备的说明书。

注意事项 • 请在切断各器材的电源后进行连接。如在通电状态下进行连接，可能发出很大的噪音，导致故障的发生。

务请遵守的事项 • 与其他器材连接时，如错误连接输入输出端子，会导致故障产生，请加以注意。有关连接器针脚分配和 RS-232C 通信数据，请参阅本说明书的“TECHNICAL”一节。

- 某些电缆必须和铁芯装置一起使用。请使用附送的电缆或指定类型的电缆进行连接。对于只在一端有铁芯的电缆，请将有铁芯的一端与投影机连接。
- D-SUB 连接器连接时，请拧紧螺丝固定。
- 尝试将便携式电脑连接到投影机时，请务必开启便携式电脑的 RGB 外部图像输出（将便携式电脑设为向 CRT 显示器输出，或同时向 LCD 显示器和 CRT 显示器输出）。有关如何设置的详情，请参阅相应便携式电脑的使用说明书。

通知事项 关于即插即用功能

- 本机与 VESA DDC 1/2B 兼容。如连接并使用与 VESA DDC (Display Data Channel) 兼容的电脑，则可实现即插即用。使用即插即用功能时，请用附属的 RGB 电缆线连接本机的 **rgb** 端子（兼容 DDC1/2B）和电脑。通过其他端子或电缆进行连接时，有可能会使即插即用功能无法运作。
- 即插即用是由电脑、包含显示装置在内的周边器材及操作系统构成的系统。
- 因为本投影机是即插即用监视器，因此请在您的电脑中使用标准的驱动程序。

通知事项 • 计算机有数种显示模式的情况下，有的模式可能并不适用于本机。

- 对某些 RGB 的输入信号，需要选购的 Mac 适配器。
- 在电脑上改变图像的分辨率时，根据输入信号的情况，自动调节功能可能需要花一定的时间进行调节，也可能无法调节。此时，您可能不能在 Windows 中看到用于选择新分辨率“是/否”的复选框。这样分辨率就会恢复到原来的分辨率。建议使用其他的 CRT 监视器或 TFT 监视器来改变分辨率。

安 装 (续)

请参照下面的步骤连接投影机。参看投影机的背面。您可以看到这些端口。

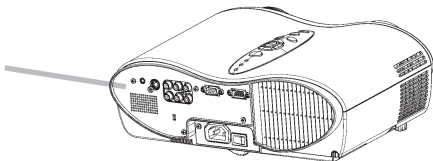

连接到电脑

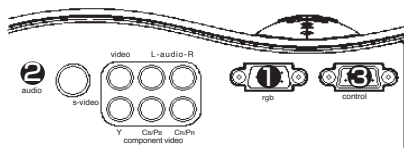

连接到 DVD/VCR 播放机

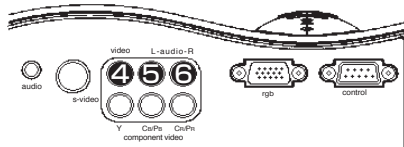
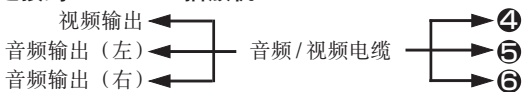

如果使用 SCART RGB 输入,

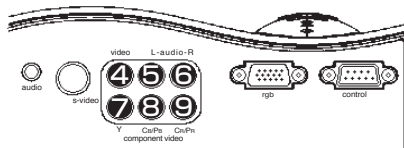
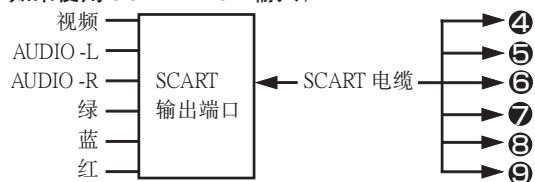

如果使用 S- 视频输入,

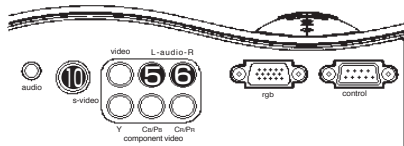
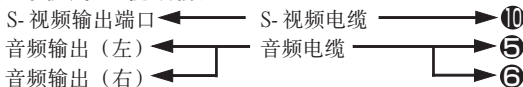

如果使用分量输入,

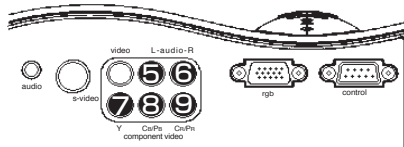
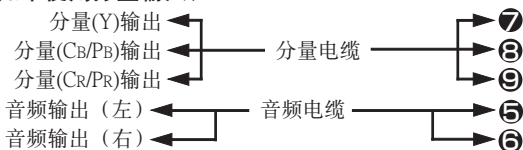

如果使用 rgb 端口的分量输入,

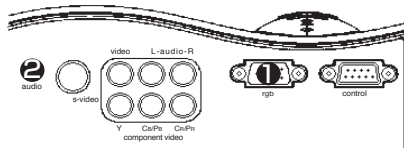
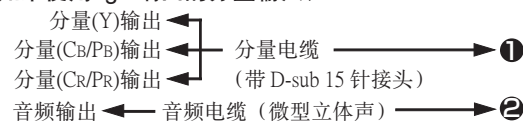

安 装 (续)

连接电源

- 警告** • 连接电源线时请特别注意，因为不正确的连接可能会导致火灾和 / 或触电。请按“产品安全指南”和下面的步骤去做。
- 请使用指定的电源电压。
 - 请务必使用附属的电源线。如果电源线损坏，请与经销商联系重新换一根新的电源线。
 - 千万不要改动电源线。请注意不要损坏三脚插头的接地用插脚。
 - 电源线与主机、转换插头、插座的连接，务将连接部插到底为止。

1 将电源线的插头插到投影机的交流电插口中。①

2 将电源插头插入插座。

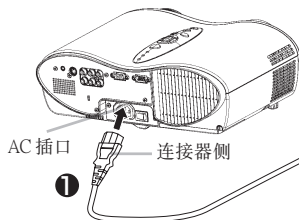

遥控器

装入电池

⚠ 注意事项 请正确使用干电池。错误的使用会因电池破裂、漏液而导致火灾、损伤或污染周围环境。

- 电池请保管在小孩和宠物够不着的地方。
- 请使用本机指定的电池。
- 将电池装入遥控器内时，请注意极性标识正极（+）和负极（-）的方向，按照遥控器上的标识正确装入。
- 废弃电池时，请遵照废弃地的法律、条例进行。

- 1** 取下电池盖。
拨开电池盖的扣栓，
同时按箭头方向打
开。

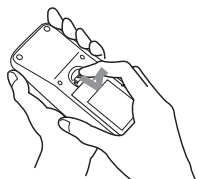

- 2** 装入干电池。
对准电池的正负极端子
(在遥控器上标明)，插入 2
节 AA 型号干电池。

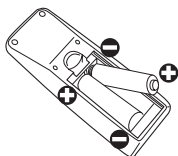

- 3** 关闭电池盖。
将电池盖按箭头方向
按压复位。

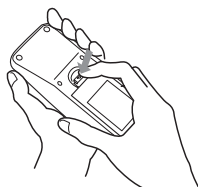

遥控器（续）

关于遥控器的操作

务请遵守的事项 • 请不要摔落、重击遥控器。

- 请不要向遥控器泼水或放置在潮湿的物体上。这可能会导致故障。
- 长时间不用时，请将干电池从遥控器中取出并加以保管。
- 当遥控器的操作变得困难时，请更换干电池。
- 投影机的遥控传感器如有直射阳光等强光和极近距离发出的倒相荧光灯光线照射时，有时将无法运作。请调整投影机的方向，避免光线直接照射。

- 遥控器可对准本机前后遥控传感器中的任意一个后进行操作。
- 请在距离遥控接收窗正面 3 米、呈 60 度扇面（左 30 度、右 30 度）。另外，也可使用在屏幕等处的反射遥控信号。如果很难直接将遥控信号发送到传感器上，请试试反射遥控信号。
- 遥控器通过红外线向投影机发出信号。（CLASS 1 LED 产品）遥控器与投影机的遥控传感器之间如存在障碍物时，会使信号无法传送到投影机，因此请在无障碍物的场所使用。

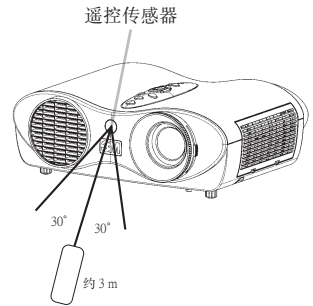

电源开 / 关

打开电源

警告 • 电源打开时，有强烈光线投射。请勿窥视投影机的镜头或通风口。

通知事项 • 按正确的顺序打开 / 关闭电源。投影机的电源应先于所连接的设备打开。在关闭了所连接的设备电源后再关闭投影机的电源。

1 确认电源线已正确连接。

2 请将电源开关拨到“|”（开）侧。



电源开关（ON 位置）

power 指示灯点亮橙色。

3 按投影机上的  按钮，或按遥控器。

投影机的灯泡点亮，power 指示灯闪烁绿色。
根据安装情况，不按该按钮投影机的灯泡也可能会点亮，
power 指示灯也可能会闪烁绿色。
电源完全打开时，指示灯停止闪烁并点亮绿色。

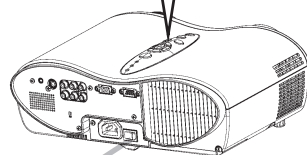
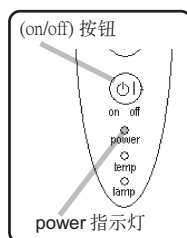

电源开关

 (STANDBY/ON) 按钮

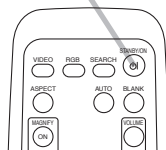

电源开 / 关 (续)

选择输入信号

1 选择 RGB 信号

按遥控器上的RGB按钮,或按投影机上的rgb按钮。
按下该按钮时,投影机切换到rgb端口。

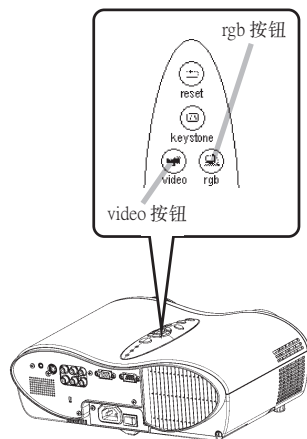

选择视频信号

按遥控器上的VIDEO按钮,或按投影机上的video按钮。

如下图所示,每次按VIDEO按钮,投影机在输入信号端口之间切换。请选择您想投影的信号。

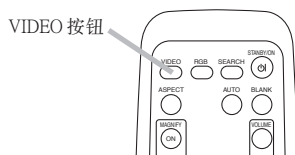
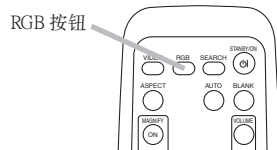

2 使用变焦环调节屏幕尺寸。

对焦环 变焦环

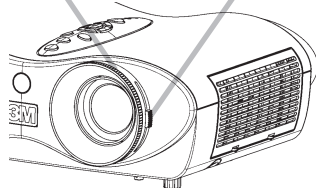

3 使用对焦环对焦图像。

电源开 / 关 (续)

电源的关闭方法

通知事项 • 请按正确的顺序打开 / 关闭电源。投影机的电源应先于所连接的设备打开。在关闭了所连接的设备电源后再关闭投影机的电源。

1 按投影机上的  按钮，或按遥控器。
“关闭电源吗？”的确认信息将显示约 5 秒时间。

2 当看到“关闭电源吗？”讯息时，再按一次 STANDBY/ON 按钮。
投影机灯泡熄灭，power 指示灯开始闪烁橙色。
当灯泡冷却完成时，power 指示灯停止闪烁并点亮橙色。

3 将电源开关拨到“○”（关）侧。



电源开关 (OFF 位置)

power 指示灯熄灭。

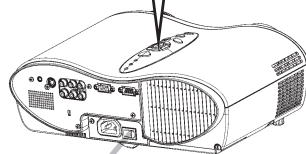
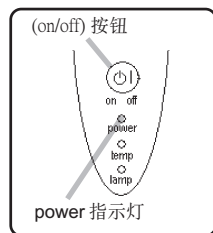

电源开关

 (STANDBY/ON) 按钮

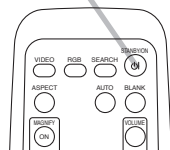

操作

调节音量

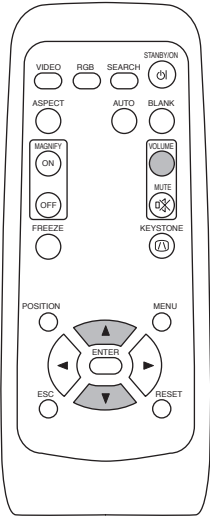

1 按 VOLUME 按钮。

出现如图所示的显示画面后则可进行音量调节。

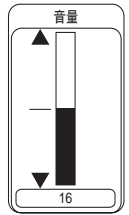

2 用 ▲ / ▼ 按钮调节音量。

再按一次 VOLUME 按钮 (或在不在进行任何操作的状态下等待数秒时间), 显示画面熄灭, 音量调节结束。



▲ 音量变大
▼ 音量变小

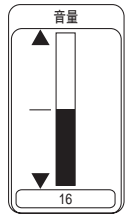

暂时关闭声音

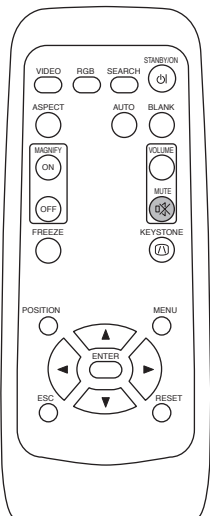

1 按 MUTE 按钮。

出现如图所示的显示画面, 声音关闭。
(在不进行任何操作的状态下等待数秒时间), 显示画面熄灭。
再按一次 MUTE 或者 VOLUME 按钮, 声音开启。

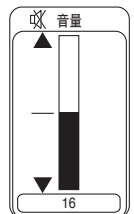

调节图像位置

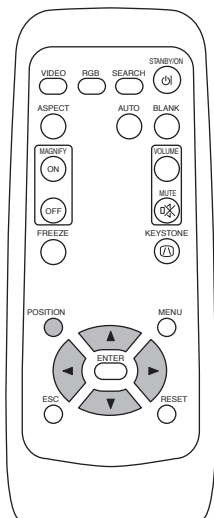

1 按 POSITION 按钮。

出现如图所示的显示画面后则可进行图像位置的调节。

POSITION



2 调节位置时，按 ◀, ▶, ▲, ▼ 按钮。

在调节位置过程中如想回复到初始的位置，则按 RESET 按钮。再按一次 POSITION 按钮，显示画面消失，图像位置的调节完成（或不进行任何操作，数秒后显示画面自动消失）。本功能只在 RGB 输入时才有效。

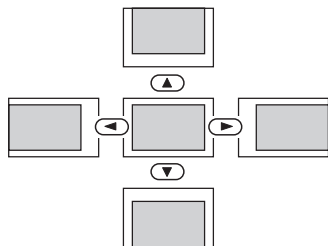
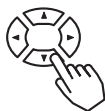

通知事项 • 显示菜单时，调节位置的操作不对图像位置起作用，而是对菜单位置起作用。

操作 (续)

自动进行图像调节

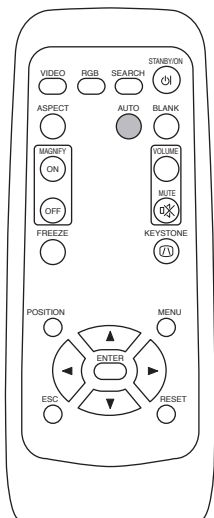

1 按 AUTO 按钮。



RGB 输入时的自动调节

自动调整“水平位置”、“垂直位置”、“水平相位”、“水平尺寸”。

在应用显示中，请在窗口最大显示状态下进行。

另外，有可能无法正常调节较暗的图像。请用明亮的画面进行。

VIDEO 输入时的自动调节

自动选择信号方式。

仅在输入菜单的“视频”被设定为“自动”时才有效。

通知事项 • 自动调整需 10 秒左右时间。另外，也请注意它对某些输入可能不能正常起作用。

修正梯形失真

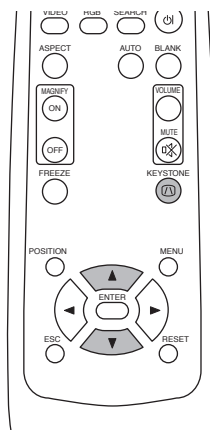

1 按 KEYSTONE 按钮。
出现如图所示的显示画面。

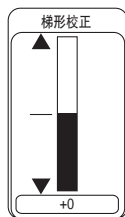

2 用按 ， 按钮校正失真。

再按一次 KEYSTONE 按钮（或在不进行任何操作的状态下等待数秒时间），显示消失，梯形失真修正完成。



通知事项 • 当主项目菜单的宽高比选项选择广角时，可以忽略这一调节。

- 对某些输入信号，梯形失真校正功能不能很好地起作用。
- 失真修正的可变范围因输入信号的不同而有所差异。

操作 (续)

扩大图像

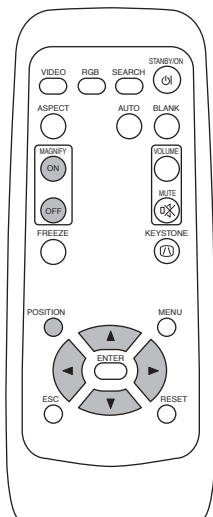

- 1 按 MAGNIFY (ON) 按钮。
键设定“扩大模式”。



- 2 按 POSITION 按钮，然后用 ◀, ▶, ▲, ▼ 按钮选择变焦区域。再按一次 POSITION 按钮确定变焦区域。



- 3 用 ▲, ▼ 按钮调节变焦等级。

按 MAGNIFY (OFF) 按钮（或信号输入状态变化时），解除“扩大模式”，返回到通常的显示状态。



通知事项 • 扩大模式会因“SEARCH”、“RGB”、“AUTO”、“ASPECT”、“VIDEO”的任一操作或信号输入状态的变化而被自动解除。

• 启用放大功能时，梯形校正的条件可能会发生变化。在这种情况下，请将放大功能设为关，以恢复梯形校正条件。

使图像静止

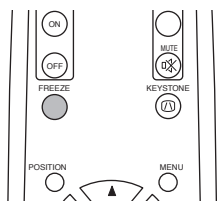

- 1 按 FREEZE 按钮。
键显示“||”图标，图像静止。再按一次键，显示“▶”图标，静止被解除。



通知事项 • 如果按遥控器上的 STANDBY/ON、SEARCH、RGB、VIDEO、BLANK、AUTO、VOLUME、MUTE、POSITION 或 MENU 按钮，或按投影机上的某个按钮，或输入信号的状态发生变化，则静止功能自动结束。

• 在显示过程中如已设定静止模式，请注意不要忘记解除静止图像。长时间投影同一图像，该图像有时会作为残影留下来。

操作 (续)

信号搜索

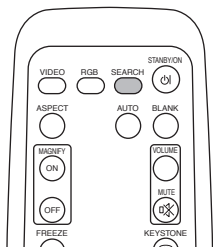

1 按 SEARCH 按钮。

在输入信号中来回搜索，显示接收到信号的图像。如果找不到信号，则返回到搜索开始前所选择的信号。

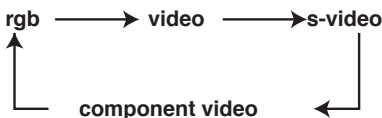

通知事项

- 对某些信号可能无法正常起作用。
- 信号搜索功能大约要花 10 秒钟的时间来显示图像。

选择图像的纵横比

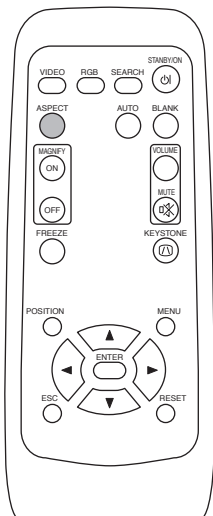

1 按 ASPECT 按钮。

RGB 输入

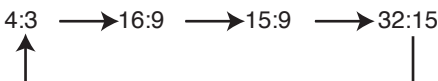

- 当输入 RGB 信号时，选择某一宽高比可能会显示“输入信号超出同步范围”的讯息。在这种情况下，请选择其他的宽高比。

VIDEO, S-VIDEO, COMPONENT VIDEO 输入

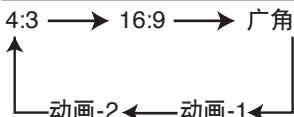

- 当输入 1125i /750p 的 16:9 高品质电视的 COMPONENT VIDEO 信号时，只能选择 16:9。

暂时关闭图像

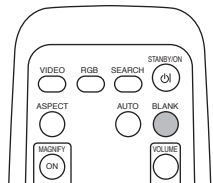

1 按 BLANK 按钮。

接收信号的图像消失，显示“多色清屏画面”。“多色清屏画面”可通过菜单操作（“屏幕”菜单的“多色清屏”栏）加以设定。再按一次 BLANK 按钮，“多色清屏画面”消失，回复到接收信号的图像。



通知事项

- 如果按遥控器上的 STANDBY/ON、SEARCH、RGB、VIDEO、FREEZE、AUTO、VOLUME、MUTE、POSITION 或 MENU 按钮，或按投影机上的某个按钮，或输入信号的状态发生变化，则暂时清空功能自动结束。

各种功能设置

使用菜单功能

本投影机有下列菜单：主项目、图像-1、图像-2、输入、自动、屏幕、选项。每一菜单都能用相同的方法操作。这些菜单的基本操作方法如下。

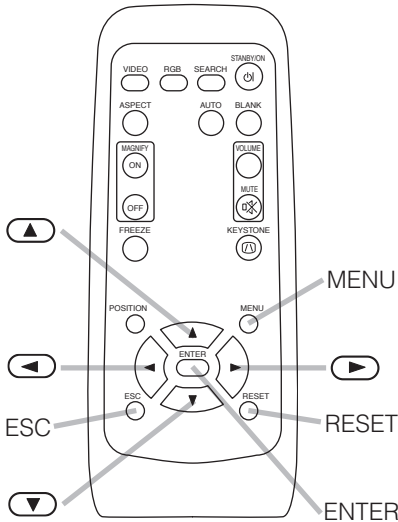

1 按 MENU 按钮。
屏幕上出现菜单显示。

2 用 / 按钮选择某一菜单，然后按 或 ENTER 按钮。
出现所选的菜单显示。

[例如调节音量]

1. 按 MENU 按钮。

2. 用 / 按钮选择选项，然后按 或按 ENTER 按钮。

3 用 / 按钮选择某一选项，然后按 或 ENTER 按钮。
出现所选选项的操作显示。

3. 用 / 按钮选择音量，然后按 或按 ENTER 按钮。

4 用 / 按钮操作该选项。
当您想复位该调整时，请在操作期间按 RESET 按钮。请注意：其功能随着操作同时执行的选项（如语言，降噪模式，水平相位等）不能复位。
当您想返回到原来的显示时，请按 或 ESC 按钮。

4. 用 / 按钮调节音量。

5 按 MENU 按钮，或不执行任何操作几秒钟。
菜单显示消失，操作结束。

5. 按 MENU 按钮。

各种功能设置（续）

主项目菜单

用主项目菜单，可以选择下表中所示的选项。请按下表中的说明进行每一操作。

主项目	梯形校正	+0
图像-1	亮度	+0
图像-2	对比度	+0
输入	宽高比	4:3
自动	降噪模式	标准
屏幕	反转	正常
选项	语言	中文
	(Language)	
(?) : 选项		

设定项目	操作内容
梯形校正	<p>调整梯形失真（垂直方向）： 数据增加 (▲) ⇄ (▼) 数据减少</p> <ul style="list-style-type: none"> 该功能的可调整范围随输入信号的类型而异。对某些信号，该功能可能效果不佳。 当选择反转选项下的吊装背投或吊装时，如果投影屏倾斜或投影机有一向下的角度，则该功能可能效果不佳。 当主项目菜单的宽高比选项选择广角时，可以忽略这一调节。 当变焦调整设在 TELE 侧时，该校正可能会过度。只要可能，该功能就应该在变焦设在广角时使用。
亮度	调整亮度：亮 (▲) ⇄ (▼) 暗
对比度	调整对比度：强 (▲) ⇄ (▼) 弱
宽高比	<p>选择宽高比 在 RGB 输入： 4 : 3 (▲) ⇄ (▼) 16 : 9 (▲) ⇄ (▼) 15 : 9 (▲) ⇄ (▼) 32 : 15</p> <ul style="list-style-type: none"> 当输入 RGB 信号时，选择某一宽高比可能会显示“输入信号超出同步范围”的讯息。在这种情况下，请选择其他的宽高比。 <p>在视频输入，S- 视频输入或组分视频输入： 4 : 3 (▲) ⇄ (▼) 16 : 9 (▲) ⇄ (▼) 广角 (▲) ⇄ (▼) 动画-1 (▲) ⇄ (▼) 动画-2</p> <ul style="list-style-type: none"> 在 1125i/750p 的 16 : 9 高清晰电视的分量视频输入，只能选择 16 : 9。
降噪模式	<p>选择降噪模式： 标准 (▲) ⇄ (▼) 低</p> <ul style="list-style-type: none"> 选择降噪模式时，可以降低声音的噪声和屏幕的亮度。
反转	<p>选择反转状态： 正常 (▲) ⇄ (▼) 背投 (▲) ⇄ (▼) 吊装背投 (▲) ⇄ (▼) 吊装</p>
语言	<p>选择菜单语言： ENGLISH (▲) ⇄ (▼) FRANÇAIS (▲) ⇄ (▼) DEUTSCH (▲) ⇄ (▼) ESPAÑOL (▲) ⇄ (▼) ITALIANO (▲) ⇄ (▼) NORSK (▲) ⇄ (▼) NEDERLANDS (▲) ⇄ (▼) 日本語 (▲) ⇄ (▼) PORTUGUÊS (▲) ⇄ (▼) 中文 (▲) ⇄ (▼) 한글 (▲) ⇄ (▼) SVENSKA (▲) ⇄ (▼) РУССКИЙ (▲) ⇄ (▼) SUOMI (▲) ⇄ (▼) POLSKI</p>
复位	<p>复位主项目菜单选项： 选择执行执行这一功能。 执行 (▲) ⇄ 取消</p> <ul style="list-style-type: none"> 主项目菜单的选项全部恢复到初始设置。请注意：降噪模式和语言选项不复位。

各种功能设置（续）

图像 - 1 菜单

用图像 - 1 菜单，可以执行下表所列的选项。
请根据下表中的说明执行每一操作。

菜单 ▲		
主项目	伽马	标准
图像-1	色平衡 - 红	+0
图像-2	色平衡 - 绿	+0
输入	色平衡 - 蓝	+0
自动	清晰度	+0
屏幕	彩色	+0
选项	色调	+0
(C): 选项 ▼	我的存储器	保存1

设定项目	操作内容
伽马	<p>选择伽马模式： 标准 (▲) ⇄ (▼) 电影 (▲) ⇄ (▼) 动态 (▲) ⇄ (▼) 自定义</p> <ul style="list-style-type: none"> 选择自定义，然后按 (▶) 或 ENTER 按钮调用自定义菜单。 <p>自定义菜单 从下列选项中选择一项，然后按 (▶) 或 ENTER 按钮执行每一功能。</p> <p>伽马 (▲) ⇄ (▼) 色温 (▲) ⇄ (▼) 红 (▲) ⇄ (▼) 绿 (▲) ⇄ (▼) 蓝</p> <ul style="list-style-type: none"> 只有选择了色温选项的用户时，才能选择红，绿，蓝。
	<p>自定义 伽马</p> <p>调整伽马数据： 增大 (▲) ⇄ (▼) 减小</p>
	<p>自定义 色温</p> <p>选择色温模式： 高 (▲) ⇄ (▼) 中 (▲) ⇄ (▼) 低 (▲) ⇄ (▼) 用户</p>
	<p>自定义 红</p> <p>调节红色级别 用于色温的用户模式： 强 (▲) ⇄ (▼) 弱</p>
	<p>自定义 绿</p> <p>调节绿色级别 用于色温的用户模式： 强 (▲) ⇄ (▼) 弱</p>
	<p>自定义 蓝</p> <p>调节蓝色级别 用于色温的用户模式： 强 (▲) ⇄ (▼) 弱</p>
色平衡 - 红	调整红色平衡： 强 (▲) ⇄ (▼) 弱
色平衡 - 绿	调整绿色平衡： 强 (▲) ⇄ (▼) 弱
色平衡 - 蓝	调整蓝色平衡： 强 (▲) ⇄ (▼) 弱
清晰度	<p>调整整个清晰度： 清晰 (▲) ⇄ (▼) 柔和</p> <ul style="list-style-type: none"> 这是用于视频输入的功能。只有在 RGB 输入时才能选择该选项。
彩色	<p>调整彩色： 强 (▲) ⇄ (▼) 弱</p> <ul style="list-style-type: none"> 该功能用于视频输入。在包括 SCART RGB 在内的 RGB 输入时，不能选择该选项。 要在 SECAM 信号输入上加深颜色是没有用的。（调节条的位置和菜单框中的值会改变，但却没有效果。）
色调	<p>调整色调： 绿 (▲) ⇄ (▼) 红</p> <ul style="list-style-type: none"> 该功能用于视频输入。在包括 SCART RGB 在内的 RGB 输入时，不能选择该选项。

各种功能设置（续）

图像 -1 菜单（续）

设定项目	操作内容
我的存储器	<p>装入 / 保存设置： 从下列选项中选择一项，然后按 ▶ 或 ENTER 按钮执行每一功能。 装入 1 ▶ ⇄ ▼ 装入 2 ▶ ⇄ ▼ 装入 3 ▶ ⇄ ▼ 装入 4 ▶ ⇄ ▼ 保存 1 ▶ ⇄ ▼ 保存 2 ▶ ⇄ ▼ 保存 3 ▶ ⇄ ▼ 保存 4</p> <ul style="list-style-type: none"> • 本投影机有 4 个用于设置的存储器，叫做 M1、M2、M3 和 M4。 • 执行保存 1，保存 2，保存 3 或保存 4 将当前设置的数据存入与之相对应存储器。执行装入 1，装入 2，装入 3 或装入 4 从对应的存储器中调用数据，并根据该数据自动调整图像。 • 没有相应的存储器号时，不能选择装入 1、装入 2、装入 3 或装入 4。 • 对于与保存设置时输入的信号不同的信号，则图像不能正确地调整。
复位	<p>复位图像 -1 菜单选项： 选择执行该功能。 执行 ▶ ⇄ 取消</p> <ul style="list-style-type: none"> • 图像 -1 菜单选项全部被恢复到初始设置。请注意：我的存储器和自定义伽马选项不能复位。

各种功能设置（续）

图像 - 2 菜单

用图像 - 2 菜单，可以执行下表所列的选项。
请根据下表中的说明执行每一操作。

菜单		
主项目	垂直位置	20
图像-1	水平位置	142
图像-2	水平相位	31
输入	水平尺寸	1344
自动	扫描度	95
屏幕	复位	
选项		
[2]: 选项		

设定项目	操作内容
垂直位置	调整垂直位置： 上 \blacktriangle \Leftrightarrow \blacktriangledown 下 <ul style="list-style-type: none"> 只有在 RGB 输入时才能选择该选项。
水平位置	调整水平位置： 左 \blacktriangle \Leftrightarrow \blacktriangledown 右 <ul style="list-style-type: none"> 只有在 RGB 输入时才能选择该选项。
水平相位	调整水平相位（消除闪烁）： 左 \blacktriangle \Leftrightarrow \blacktriangledown 右 <ul style="list-style-type: none"> 只有在除 RGB 输入或 COMPONENT VIDEO 输入外，才能选择该选项。
水平尺寸	调整水平尺寸： 增大 \blacktriangle \Leftrightarrow \blacktriangledown 缩小 <ul style="list-style-type: none"> 执行该调整时，图像可能无法正确显示。在这种情况下，请在选择该选项时按 RESET 按钮复位水平尺寸。 只有在 RGB 输入时才能选择该选项。
扫描度	调节扫描度比率： 增大 \blacktriangle \Leftrightarrow \blacktriangledown 缩小 <ul style="list-style-type: none"> 只有在视频输入、S- 视频输入或分量视频输入时才能选择该选项。 当该调节太大时，在图像的帧面积处可能会出现一定程度的影响。在这种情况下，请将其调小。
复位	复位图像 - 2 菜单选项： 选择执行该功能。 执行 \blacktriangle \Leftarrow 取消 <ul style="list-style-type: none"> 图像 - 2 菜单选项全部被恢复到初始设置。请注意：水平相位选项不能复位。

各种功能设置（续）

输入菜单

用输入菜单，可以执行下表所列的选项。请根据下表中的说明执行每一操作。

菜单	▲	
主项目	彩色空间	自动
图像-1	COMPONENT	COMPONENT
图像-2	视频	自动
输入	帧锁定	开启
自动	三次元YC分离	动画模式
屏幕	视频降噪	低
选项	逐行	关闭
	信息	
(?)选项	▼	

设定项目	操作内容
彩色空间	<p>选择彩色空间模式： 自动 (A) ⇄ (V) RGB (A) ⇄ (V) SMPTE240 (A) ⇄ (V) REC709 (A) ⇄ (V) REC601</p> <ul style="list-style-type: none"> 只有在 RGB 输入或组分视频输入时才能选择该选项。选择自动时，自动选择最佳模式。 选择自动时，自动选择最佳模式。但对某些信号可能不能很好地起作用。在这种情况下，HDTV 信号请选择 SMPTE240 或 REC709。
COMPONENT	<p>选择分量视频插口的功能： COMPONENT (A) ⇄ (V) SCART RGB</p> <ul style="list-style-type: none"> 选择 SCART RGB 时，组分视频插口的功能是作为用 SCART 电缆输入 RGB 信号的端口。请参阅“TECHNICAL”的“Signal Connectors”一节。
视频	<p>选择信号类型模式： 自动 (A) ⇄ (V) NTSC (A) ⇄ (V) PAL (A) ⇄ (V) SECAM (A) ⇄ (V) NTSC 4.43 (A) ⇄ (V) M-PAL (A) ⇄ (V) N-PAL</p> <ul style="list-style-type: none"> 只有在视频输入或 S-视频输入时才执行该选项。对组分视频输入，虽然该选项无效，但是，即使不选择自动，也会自动识别信号类型。 选择自动能自动选择最佳模式。但对 PAL60 和某些其他信号，自动选项可能效果不佳。如果图像变得不稳定（如图像不规则，缺乏彩色等），请根据输入信号选择模式。 自动操作约需要 10 秒钟。
帧锁定	<p>选择帧锁定模式： 开启 (A) ⇄ (V) 关闭</p> <ul style="list-style-type: none"> 只有在垂直频率为 48 到 72 Hz 的 RGB 输入时才能执行该功能。 选择开启时，运动图像的显示更平滑。 该功能可能会引起一定的图像退化。在这种情况下，请选择关闭。
三次元 YC 分离	<p>选择三次元 YC 分离模式： 静止画模式 (A) ⇄ (V) 动画模式 (A) ⇄ (V) 关闭</p> <ul style="list-style-type: none"> 只有在 NTSC 3.58 的视频输入时，才执行该功能。 动画模式是用于具有许多运动图像（如电影）的模式，静止画模式是用于只有很少运动图像或完全静像（幻灯片）的模式。 执行该功能时，视频降噪功能无效。

各种功能设置（续）

输入菜单（续）

设定项目	操作内容
视频降噪	<p>选择降噪模式： 高 ⏮ ⇄ ⏭ 中 ⏪ ⇄ ⏩ 低</p> <ul style="list-style-type: none"> 只有在 VIDEO 输入或 S-VIDEO 输入时才能执行该功能。在 NTSC 3.58 的 VIDEO 输入时，只有三次元 YC 分离选择关闭时，才能执行该功能。 当选择高、中或低时，根据各自的模式降低屏幕上的噪声。 执行该功能时，可能会引起一定的图像退化。
逐行	<p>选择逐行模式： 电视 ⏮ ⇄ ⏭ 胶片 ⏪ ⇄ ⏩ 关闭</p> <ul style="list-style-type: none"> 只有在 VIDEO 输入的隔行扫描信号、S-VIDEO 输入或 525i 或 625i 信号的 COMPONENT VIDEO 输入时，才能执行该功能。胶片模式适合 3-2 下拉系统转换。 选择电视或胶片时，屏幕图像更明快。但对快速移动物体，可能会在图像中产生一定的缺陷（例如锯齿线）。在这种情况下，尽管屏幕图像可能会失去明快，也请选择关闭。 该功能可能会引起一定的图像退化。在这种情况下，请选择关闭。
信息	<p>显示信息： 按 ⏮ 或 ENTER 按钮执行该功能。</p> <ul style="list-style-type: none"> 当您想了解有关当前输入的信息（如：RGB 输入的分辨率和帧频，视频输入的信号类型等）和 COMPONENT、视频和帧锁定的设置状态时使用该功能。
S2- 宽高比	<p>选择宽高比模式： 开启 ⏮ ⇄ ⏭ 关闭</p> <ul style="list-style-type: none"> 只有在 S- 视频输入时才执行该功能。 选择开启时，可以识别 S2- 视频信号并自动选择最佳宽高比。 使用遥控器上的 ASPECT 按钮或操作主项目菜单的宽高比选项时，S2- 宽高比模式自动切换到关闭。
复位	<p>复位输入菜单选项： 选择执行该功能。 执行 ⏮ ⇄ 取消</p> <ul style="list-style-type: none"> 输入菜单的选项全部恢复到初始设置。 <p>请注意：信息选项不复位。</p>

各种功能设置（续）

自动菜单

用自动菜单，可以执行下表所列的选项。请根据下表中的说明执行每一操作。

菜单		
主项目	调整	0 min
图像-1	关机	开启
图像-2	搜索	
输入	复位	
自动		
屏幕		
选项		
[C]: 选项		

设定项目	操作内容
调整	<p>自动调整图像： 按  或 ENTER 按钮执行该功能。</p> <p>在 RGB 输入：</p> <ul style="list-style-type: none"> 自动调整垂直位置、水平位置、水平相位和水平尺寸。请在最大窗口尺寸时使用该功能。 <p>在视频输入或 S- 视频输入：</p> <ul style="list-style-type: none"> 只有选择了输入菜单的视频选项下的自动时才执行该功能。对分量视频输入，虽然该功能无效，但是即使不选择自动选项，也会自动识别信号类型。 该功能自动选择输入信号的最佳模式。但对 PAL60 信号和某些其他信号可能效果不佳。如果图像变得不稳定（如图像不规则，缺乏彩色等），请使用输入菜单的视频功能。 该功能的操作约需 10 秒钟。另外，也请注意它对某些输入可能不能正常起作用。
关机	<p>选择自动关机定时器： 长（最长 99 分钟。）  ⇌  短（最短 0 分钟 = 关闭）</p> <ul style="list-style-type: none"> 只有时间设为 1 到 99 分钟时才能执行该功能。 当设定的时间过去，但仍没有有效的信号（无信号，或信号不合格），投影机灯泡自动熄灭，POWER 指示灯闪烁。有关关闭电源，请参阅“电源开/关”的“电源的关闭方法”一节。
搜索	<p>自动搜索信号： 开启  ⇌  关闭</p> <ul style="list-style-type: none"> 如果该选项选择开启，当没有检测到输入信号时，投影机开始搜索输入信号。当检测到输入信号时，投影机停止搜索并显示图像。 搜索的优先项如下： rgb → video → s-video → component video <p>↑</p> <ul style="list-style-type: none"> 如果投影机不能在其端口找到输入信号，它将返回到搜索前的状态。
复位	<p>复位自动菜单选项： 选择执行该功能。 执行  ⇌ 取消</p> <ul style="list-style-type: none"> 自动菜单的选项全部恢复到初始设置。 请注意：调整选项不复位。

各种功能设置（续）

屏幕菜单

用屏幕菜单，可以执行下表所列的选项。请根据下表中的说明执行每一操作。

菜单		
主项目	多色清屏	黑 开启
图像-1	启动画面	
图像-2	菜单位置	
输入	消息	开启
自动	复位	
屏幕		
选项		

(C): 选项

设定项目	操作内容
多色清屏	<p>选择空白屏幕颜色： 蓝 (▲) ⇄ (▼) 白 (▲) ⇄ (▼) 黑</p> <ul style="list-style-type: none"> 按 BLANK 按钮显示所选颜色的空白屏幕。有关屏幕的清屏，请参阅“操作”的“暂时关闭图像”一节。
启动画面	<p>选择启动画面屏幕： 开启 (▲) ⇄ (▼) 关闭</p> <ul style="list-style-type: none"> 如果选择开启，当没有信号或检测到的信号不合格时，显示空白屏幕。
菜单位置	<p>调整菜单位置： 按 (C) 或 ENTER 按钮开始调整</p> <p style="text-align: center;"> 上 ▲ 左 ◀ ← → ▶ 右 ▼ 下 </p> <ul style="list-style-type: none"> (C) 按钮不能结束该选项。当您想返回到原来的显示时，请按 ESC 按钮。
消息	<p>选择消息模式： 开启 (▲) ⇄ (▼) 关闭</p> <ul style="list-style-type: none"> 选择开启时，可以启用下面的消息功能： “自动处理中” 讯息 “端子没有检测到输入信号” 消息 “端子输入信号超出同步范围” 消息 正在搜索输入信号时，显示“检索...” 消息 检查到输入信号时，显示“正在检测端口.....” 消息 输入信号的指示根据输入而变。
复位	<p>复位屏幕菜单选项： 选择执行该功能。 执行 (▲) ⇄ (▼) 取消</p> <ul style="list-style-type: none"> 屏幕菜单的选项全部被恢复到初始设置。

各种功能设置（续）

选项菜单

用选项菜单，可以执行下表所列的选项。
请根据下表中的说明执行每一操作。

菜单	
主项目	音量 16
图像-1	灯泡使用时间 1234h
图像-2	过滤器使用时间 21h
输入	
自动	
屏显	
选项	
[2]: 选项	

设定项目	操作内容
音量	调整音量: 高 \blacktriangle \leftrightarrow \blacktriangledown 低
灯泡使用时间	<p>要开始本选项的操作，请按投影机上的 \blacktriangleright 按钮或遥控器上的 RESET 按钮 3 秒钟。</p> <p>复位灯泡计时器： 选择复位执行该功能 复位 \blacktriangle \leftarrow 取消</p> <ul style="list-style-type: none"> 显示在该菜单中的 4 位数数值是自该选项的最后一次复位操作以来投影机使用的时间。该值在选择复位时被复位到 0。 该功能的值用于显示“请更换新灯泡”消息。因此必须在更换灯泡后立即执行该功能。如果不更换灯泡，就不要执行该功能。每次更换灯泡时执行该功能。不正确地执行该功能会引起消息功能的不正确操作。 关于更换灯泡，请参阅“灯泡”一节。
过滤器使用时间	<p>要开始本选项的操作，请按投影机上的 \blacktriangleright 按钮或遥控器上的 RESET 按钮 3 秒钟。</p> <p>复位过滤器计时器 选择复位执行该功能。 复位 \blacktriangle \leftarrow 取消</p> <ul style="list-style-type: none"> 显示在该菜单中的 4 位数数值是自该选项的最后一次复位操作以来投影机使用的时间。该值在选择复位时被复位到 0。 该功能的值用于显示“请清洁空气过滤器”消息。因此必须在清洁或更换空气过滤器后立即执行该功能。如果不清洁或更换空气过滤器，就不要执行该功能。每次清洁或更换空气过滤器时执行该功能。不正确地执行该功能会引起消息功能的不正确操作。 关于清洁和更换空气过滤器，请参阅“空气过滤器”一节。

灯泡



小心触电



小心高温



小心破裂

此投影机使用一个用玻璃制造的高压水银玻璃灯泡。如果此灯泡经摇晃或刮擦，灼热时操作或长时间损耗后，它可能会**砰的一声爆裂或熄灭**。请注意每个灯泡的使用寿命是不同的，有些灯泡可能在您开始使用后不久就爆裂或熄灭。此外，当灯泡爆裂时，可能会有**玻璃碎片**飞溅到灯室内，而**含水银的气体**可能从投影机的通风口逸出。请仔细阅读“灯泡”的章节。

- 如果灯泡爆裂了（这时会发出砰的一声），请从插座拔去电源线，您必须要求当地经销商更换灯泡。请注意玻璃碎片可能损坏投影机的内部，或在操作期间造成人身伤害，所以切勿尝试自行清洁投影机或更换灯泡。
- 如果灯泡爆裂了（这时会发出砰的一声），请保持房间通风良好，切勿吸入从投影机通风口逸出的气体，或使气体进入您的眼睛或嘴巴。
- 在投影机因上述原因而暂停期间，请勿打开灯罩。这样做是危险的，因为如果灯泡爆裂，打开灯罩时碎片将掉出来。此外，在高处作业是危险的，所以即使灯泡没有爆裂，也请您当地的经销商来更换灯泡。
- 如果指示灯或一条讯息提示您更换灯泡（请参阅“关于消息”和“关于指示灯”的章节），请尽快更换灯泡。长时间或超过更换日期还使用灯泡可能导致灯泡爆裂。请勿使用旧的（用过的）灯泡；这是导致爆裂的一个原因。
- 如果灯泡在首次使用后不久爆裂，可能在灯泡之外的地方有电气问题。如果发生这样的情况，请联络您当地的经销商或维修代表。
- 请仅使用指定型号的灯泡。参看“附件”。
- 请小心操作：摇晃或刮擦可能导致灯泡在使用期间爆裂。
- 在更换灯泡之前，请确保电源开关关闭且电源线没有插上，然后至少等待45分钟使灯泡充分冷却。在灼热时操作灯泡可能导致烫伤以及对灯泡的损坏。
- 请勿在取走灯罩的情况下使用投影机。在更换灯泡时，请确保螺钉牢固地旋紧。螺钉松动可能导致损坏或受伤。
- 在处理用过的灯泡时请遵照当地规定。大多数情况下，能按处理用过的玻璃瓶的相同方法处理用过的灯泡，但有些情况下，灯泡是单独分类的。

灯泡 (续)

更换灯泡

警告 • 请仔细阅读“产品安全指南”。

通知事项 • 如果不更换灯泡，则请勿复位灯泡计时器。

• 更换灯泡时，请同时更换空气过滤器。购买本投影机的更换灯泡时，也可能附带空气过滤器。请向经销商咨询。

如果指示灯或讯息提醒您更换灯泡时，请尽快更换灯泡。灯泡使用时间过久，或超过更换日期时，可能会引起灯泡破裂。如果投影机吊顶安装，或如果灯泡已经破裂，请勿尝试自己清洁投影机或更换灯泡。

1 关闭投影机的电源，拔下电源线。使灯泡至少冷却 45 分钟。

2 请与当地的经销商联系准备新的灯泡。告诉经销商您的灯泡型号。如果投影机悬吊安装，或是灯泡已经破裂，也请经销商来更换灯泡。

您自己更换灯泡时，

3 在确认投影机已经充分冷却后，慢慢地将投影机翻过来，底面朝上。

4 松开灯盖螺钉，然后滑动并向上提灯盖。

5 松开 2 颗螺钉，用手慢慢取出灯泡。

6 插入新的灯泡，拧紧 2 颗螺钉将其锁定位。

7 滑入灯罩，直到其锁定位。

8 慢慢翻过投影机，使顶面朝上。

9 打开投影机电源，复位灯泡计时器。在显示“0 小时后，电源将自动关闭”讯息后，如果已经更换了灯泡，则请在打开电源的 10 分钟内完成下列操作。

- (1) 投影机运转时，按 MENU 按钮打开菜单。
- (2) 用 \blacktriangle / \blacktriangledown 按钮选择菜单上的“选项”，然后按 \blacktriangleright 按钮或 ENTER 按钮。
- (3) 用 \blacktriangle / \blacktriangledown 按钮选择“灯泡使用时间”，然后按住投影机上的 \blacktriangleright 按钮，或按遥控器上的 RESET 按钮 3 秒钟。
- (4) 用 \blacktriangle 按钮选择“复位”。

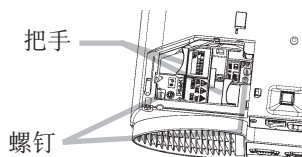
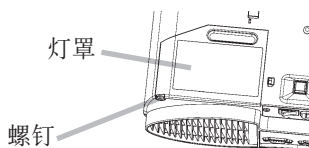

空气过滤器

⚠️ 警告 • 请仔细阅读“产品安全指南”。

- 更换空气过滤器前，确认已关闭电源开关并拔下电源线。
- 请只使用指定型号的空气滤清器。参看“附件”。
- 空气滤清器和空气滤清器盖取下时请勿使用投影机。不带空气滤清器使用投影机可能会引起损坏。

⚠️ 注意事项 • 不清洁或更换空气滤清器请勿复位滤清器定时器。

- 如果空气滤清器被灰尘或其他脏物堵塞，内部温度会升高，并且可能会引起故障。为防止投影机内部过热，电源会自动关闭。
- 更换灯泡时，请同时更换空气过滤器。购买本投影机的更换灯泡时，也可能附带空气过滤器。请向经销商咨询。

空气滤清器的维护

请定期进行空气滤清器的清洁，以 100 小时左右为大致间隔。如果指示灯或讯息提示您清洁空气滤清器，请尽快清洁空气滤清器（请参阅“关于消息”和“关于指示灯”的章节）。如果空气滤清器被灰尘或其他脏物堵塞，内部温度会升高，并且可能引起故障。

1 关闭投影机的电源，拔掉电源线。







2 确认投影机已经充分冷却后，取出过滤器盖。抽出过滤器的同时，按住过滤器盖上的释放按钮。

3 向下拉空气过滤器的同时，按住空气过滤器的释放按钮。

4 使用真空吸尘器清洁空气过滤器和过滤器盖。

5 更换空气过滤器和过滤器盖。

6 复位过滤器使用时间。

- (1) 打开投影机的电源。当投影机工作时，按 MENU 按钮打开菜单。
- (2) 用  /  按钮选择菜单上的“选项”，然后按  按钮或 ENTER 按钮。
- (3) 用  /  按钮选择“过滤器使用时间”，然后按住投影机的  按钮或遥控器的 RESET 按钮 3 秒钟。
- (4) 用  按钮选择“复位”。

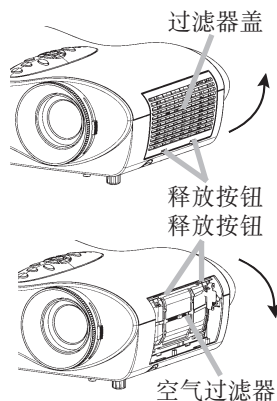

空气过滤器（续）

空气滤清器的更换

当空气滤清器的污垢已无法清理，或滤清器破损时，必须进行更换。请尽快更换空气滤清器。

- 1 关闭投影机的电源，拔掉电源线。
- 2 请与当地的经销商联系准备新的空气滤清器。告诉经销商您的空气滤清器型号。
- 3 确认投影机已经充分冷却后，取出过滤器盖。抽出过滤器的同时，按住过滤器盖上的释放按钮。

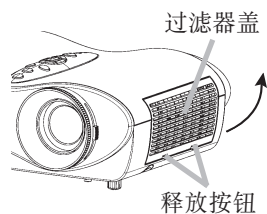



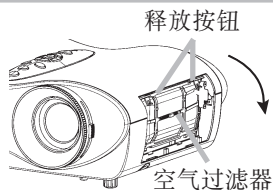



- 4 向下拉空气过滤器的同时，按住空气过滤器的释放按钮。



- 5 装入新的空气过滤器，盖上过滤器盖。

- 6 复位过滤器使用时间。

- (1) 打开投影机的电源。当投影机工作时，按 MENU 按钮打开菜单。
- (2) 用  /  按钮选择菜单上的“选项”，然后按  按钮或 ENTER 按钮。
- (3) 用  /  按钮选择“过滤器使用时间”，然后按住投影机的  按钮或遥控器的 RESET 按钮 3 秒钟。
- (4) 用  按钮选择“复位”。

关于其他维护项目

警告 • 请仔细阅读“产品安全指南”。

• 更换空气过滤器之前，确认电源开关已经关闭，电源线已经拔下。

务请遵守的事项 • 除下面所列的清洁物品外，请勿使用清洁剂或化学制品，包括苯和油漆稀释剂。

- 请不要使用喷雾器。
- 请不要用坚硬的物品擦拭或敲击本机。

内部的维护

为安全使用，请以每2年一次的大致间隔，委托销售店清洁和检查。请绝对不要擅自对内部进行维护，否则很危险。

当心镜头

- 1** 关闭投影机的电源，拔掉电源线。
- 2** 用市售的镜头清洁纸轻轻地擦拭镜头。
请勿用手直接触摸镜头。

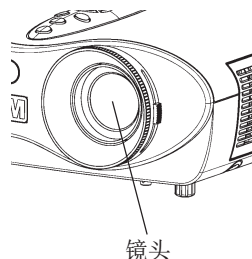

当心机柜和遥控器

- 1** 关闭投影机的电源，拔掉电源线。
- 2** 用纱布或软布轻轻地擦拭。
如果污渍严重，将软布在水中或在含有中性洗涤剂的水中蘸湿，拧干后轻轻擦拭。然后再用软的干布轻轻擦拭。

故障诊断

关于消息

本机在打开电源时，可能会显示下表所示的消息。如果画面上显示有消息，请按照下表处理。如果在处理后仍显示相同的讯息，或出现除下面所示讯息外的其他讯息，请与经销商或服务公司联系。

消息	内容
请更换新灯泡。 更换新灯泡后， 请复位灯泡计时器。 (*1)	灯泡使用时间已接近 2000 小时。(*2) 建议准备新灯泡并尽快更换。更换灯泡后，请务必复位灯泡计时器。
请更换新灯泡。 更换新灯泡后， 请复位灯泡计时器。 ** 小时后， 电源将自动关闭。 (*1)	灯泡使用时间约 2000 小时。(*2) 建议在 ** 小时内更换灯泡。灯泡使用时间达到 2000 小时后，电源自动关闭。请参考本说明书的“灯泡”一节更换灯泡。更换灯泡后，请务必复位灯泡计时器。
请更换新灯泡。 更换新灯泡后， 请复位灯泡计时器。 0 小时后，电源将自动关闭。	由于灯泡使用时间已达 2000 小时 (*2)，因此不久电源将自动关闭。 请立即关闭电源，并参考本说明书的“灯泡”一节更换灯泡。更换灯泡后，请务必复位灯泡计时器。
*** 端子没有检测到输入信号	未发现输入信号。 请确认信号输入的连接、信号源的状态。
*** 端子输入信号超出同步范围 [H] ***** kHz [V] ***** Hz	输入信号的水平或垂直频率不在本机对应范围内。 请确认本机及信号源的规格。
请检查通风口	内部的温度升高了。 请关闭电源，并等待 20 分钟左右，使本机冷却。确认下列项目后，请再次打开电源。 <ul style="list-style-type: none">• 通风口是否堵塞？• 空气滤清器是否脏污？• 环境温度是否超过 35℃？

通知事项 (*1) • 本消息持续约 3 分钟便自动消失，每次打开电源时重现。

(*2) • 灯泡有一定的使用寿命，从它的特性上说，如果使用时间较长，灯泡有可能不亮、破裂等。本机配置有关闭功能，当灯泡使用时间到达 2000 小时时，会自动关闭电源。但是，灯泡的使用寿命会因灯泡本身的原因而有很大差异。有可能在关闭功能启用之前，灯泡已不能点亮。

故障诊断 (续)

关于消息 (续)

消息	内容
请清洁空气过滤器。 首先关闭电源，然后清洁空气过滤器。 清洁后，请复位空气过滤器使用时间。	这是空气滤清器的清洁时期的提示。请立即关闭电源，并参考本说明书的“空气过滤器”一节清洁或更换空气过滤器。清洁或更换空气过滤器后，请务必复位过滤器计时器。如果在处理后仍显示同样的消息，请按下面所述清洁过滤器盖的透明部分和灰尘检测窗。

务请遵守的事项 • 应清洁过滤器盖的透明部分和灰尘检测窗，以保证光学灰尘检测系统的正常工作。请注意，请勿在通风管内留下布的纤维或碎片。

1 关闭投影机的电源，拔掉电源线。

2 确认投影机已经充分冷却后，取下过滤器盖。
按过滤器盖释放按钮，同时向外拉过滤器盖。

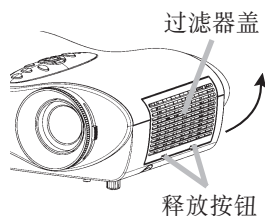

3 用药签或软布擦拭过滤器盖的透明区。

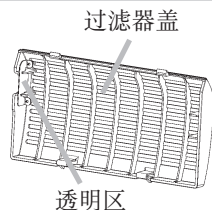

4 取出空气过滤器。
向下拉空气过滤器的同时，按住空气过滤器的释放按钮。

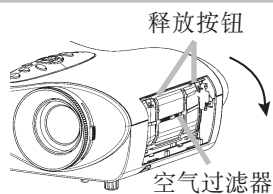

5 用软布擦拭灰尘检测窗。

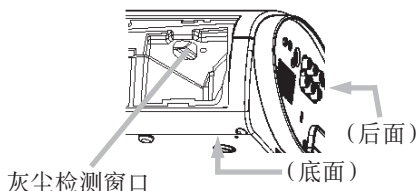

6 更换空气过滤器和过滤器盖。

故障诊断 (续)

关于指示灯

务请遵守的事项 • 如果本机内部温度变得过高,出于安全需要,电源有可能自动关闭,指示灯会熄灭。按主电源开关的“O”(关闭电源)侧,并至少等待45分钟。当本机充分冷却后,请确认灯泡和灯罩的连接状态,然后再打开电源。

power 指示灯、lamp 指示灯、temp 指示灯的点亮、闪烁有下表所示的意义。请按照下表处理。如果在处理后仍显示同一指示,或显示除下面指示外的某一指示,请与经销商或服务公司联系。

power 指示灯	lamp 指示灯	temp 指示灯	内容
点亮橙色	熄灭	熄灭	本机处于待机状态。请参阅本说明书的“电源开/关”一节。
闪烁绿色	熄灭	熄灭	加热中。请稍等。
点亮绿色	熄灭	熄灭	处于开状态。可进行正常操作。
闪烁橙色	熄灭	熄灭	冷却中。请稍等。
闪烁红色	-	-	冷却中。 发现异常情况。请等待 power 指示灯闪烁结束,然后参照以下栏目进行适当处理。
点亮或闪烁红色	点亮红色	熄灭	投影机灯泡没有完全固定(连接),投影机灯泡不亮,和/或投影机内部有过热的可能性。关闭电源,至少等待20分钟。当本机充分冷却后,请确认下面各项,然后再次打开电源。如果显示同样的指示,请更换灯泡。 <ul style="list-style-type: none">• 空气通风口是否堵塞?• 空气过滤器是否脏了?• 周围的温度是否超过35°C?
点亮或闪烁红色	闪烁红色	熄灭	投影机灯罩没有完全固定(连接)。关闭电源并至少等待45分钟。当本机充分冷却后,请确认灯泡和灯盖的连接状态,然后再次打开电源。

故障诊断 (续)

关于指示灯 (续)

power 指示灯	lamp 指示灯	temp 指示灯	内容
点亮或闪烁 红色	熄灭	闪烁红色	冷却风扇不工作。关闭电源并至少等待 20 分钟。当本机充分冷却后，请确认下面的项目，然后再将电源设为开。 <ul style="list-style-type: none"> • 是否有外部物质进入冷却风扇内？
点亮或闪烁 红色	熄灭	点亮红色	有内部过热的可能性。关闭电源至少等待 20 分钟。当本机充分冷却后，请确认下面的项目，然后再将电源设为开。 <ul style="list-style-type: none"> • 空气通风口是否堵塞？ • 空气过滤器是否脏了？ • 周围的温度是否超过 35℃？
点亮绿色	交替闪烁红色		有内部过冷的可能性。请在使用温度范围内 (0℃ 到 35℃) 使用本机。处理后，再将电源设为开。
点亮绿色	同时闪烁红色		应清洁空气过滤器了，或没有空气过滤器。请立即关闭电源，然后参阅本说明书的“空气过滤器”一节清洁或更换空气过滤器。清洁或更换空气过滤器后，请复位过滤器计时器。处理后，再将电源设为开。

故障诊断 (续)

容易误认为是故障的现象

警告 • 请仔细阅读“产品安全指南”。

如果投影机工作不正常，如冒烟、发出奇怪的气味、声音过大、外壳、元件或电缆损坏、液体渗入或外部物质进入等，请勿使用投影机。

通知事项 • 有时画面中可见到辉点、黑点，这是液晶特有的现象，并非故障。

委托修理前，请参照下图。问题无法解决的情况下，请与销售店联系。

现象	情况不包括投影机缺陷和要确认的项目	参考页
电源不能接通。	主电源未接通。 请接通主电源。	11,14
	电源线已拔下。 请正确连接电源线。	
	停电等原因，工作中的主电源被切断。 务必按主电源开关的“○”（电源关）一侧，使它关闭至少20分钟。 当本机充分冷却后，打开电源。	14
既不输出声音也不输出图像。	输入切换的设定不同。 请重新选择输入信号。	15
	信号未输入。 请正确连接接线。	10
显示图像但不出声。	与本机的配线未正确连接。 请正确连接接线。	10
	音量调节到了极小。 请调大“音量”。	17
	消音模式被设定。 请按下 MUTE 按钮，解除消音模式。	17
有声音，但无图像。	与本机的配线未正确连接。 请正确地连接连接电缆。	10
	亮度被调节到了极暗。 请调大“亮度”。	23
	镜头盖未取下。 请卸下镜头盖。	4,14
色彩淡，色调差。	没有正确地调节颜色设置。 通过改变色平衡 - 红、色平衡 - 绿、色平衡 - 蓝、彩色和 / 或色调设置等进行图像调节。	24

故障诊断（续）

容易误认为是故障的现象（续）

现象	情况不包括投影机缺陷和要确认的项目	参考页
图像暗。	亮度、对比度未正确调节。 请进行图像的调节，如亮度、对比度等。	23
	降噪模式被设定。 请解除降噪模式。	
	灯泡寿命已近。 请换上新灯泡。	32,33
图像模糊。	焦点不正或水平相位不同步。 调节对焦和水平相位位置。	15,26
	透镜是脏或者雾气迷蒙。 清洁透镜。	36

规格

项目		规格
品名		液晶投影机
液晶面板	面板尺寸	1.4 cm (0.55 型)
	驱动方式	TFT 有源矩阵式
	像素值	409,920 像素 (水平 854 × 垂直 480)
镜头		可变焦镜头 F=1.6~1.8 f=16.8~20.1 mm
灯泡		130 W UHB
扬声器		1.0 W
电源		AC100 ~ 120V, 2.4A / AC220 ~ 240V, 1.1A
功率		220W
使用温度范围		0 ~ 35℃
外形尺寸		329 (宽) × 107 (高) × 245 (深) mm (不含突起部分)
重量		3.1 kg (6.8 lbs.)
端子		RGB 输入端子 RGB 1 个 VIDEO 输入端子 VIDEO 1 个 S-VIDEO 1 个 COMPONENT VIDEO (Cr/Pr, Cb/Pb, Y) 1 组 AUDIO 端子 AUDIO 1 个 AUDIO R, L 1 组 控制端子 CONTROL 1 个

通知事项 • 本规格有可能因为技术改进等原因不经预告而发生变更。

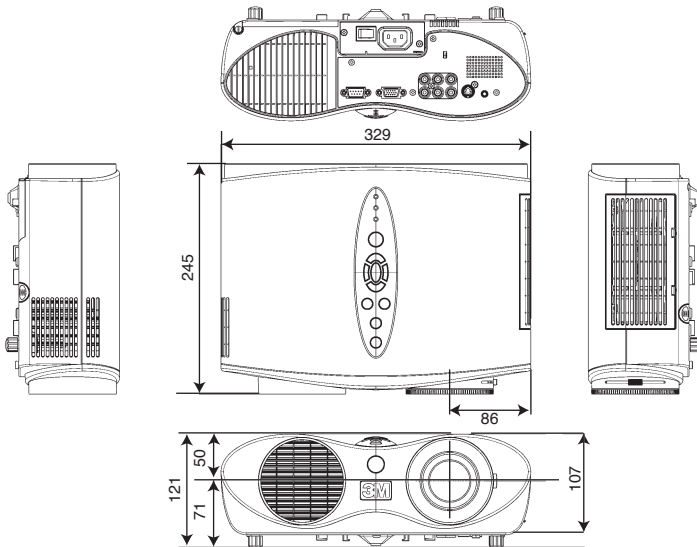

附件

附件	零件号码
UHB 灯泡, 130W	78-6969-9693-9
空气过滤器	78-8118-9177-5
电源线 (美国型)	78-8118-8102-4
电源线 (英国型)	78-8118-8101-6
电源线 (欧洲型)	78-8118-8103-2
VGA 电缆	78-8118-8708-8
RCA 分量视频线	78-8118-8843-3
遥控器	78-8118-9181-7
软包	78-8118-9194-0
系基础	78-8118-9191-6

选配件(未包含在基本包装中)	零件号码
吊装托架	78-6969-9694-7
高度可调吊架	78-6969-9698-8
装运箱	78-6969-9717-6
RCA 视频 / 音频线	78-8118-3234-0
S 视频线	78-8118-3238-1
RS-232C 控制电缆	78-8118-9192-4
Mac 适配器	78-8118-3308-2
软的滚动行李箱	78-6969-9716-8
带背带的软包	78-6969-9715-0
超值保证书 H10 (仅在美国适用)	78-6969-9700-2
豪华鼠标仿真套件	78-6969-9233-4

订购方法

请通过经销商订购这些零件, 或拨打下列号码与 3M 客户服务联络:

在美国或加拿大: 1-800-328-1371

在其他地区, 请与当地 3M 营业部联络。

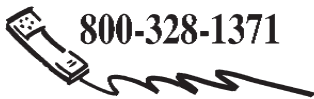

800-328-1371



**<http://www.3m.com/meetings>
email:meetings@mmm.com**

3M Austin Center

Building A145-5N-01
6801 River Place Blvd.
Austin, TX 78726-9000

3M Canada

P.O. Box 5757
London, Ontario
N6A 4T1

3M Mexico, S.A. de C.V.

Apartado Postal 14-139
Mexico, D.F. 07000
Mexico

3M Europe

Boulevard de l'Oise
95006 Cergy Pontoise Cedex
France

在日本中平版印刷品
© 3M 2004