

GE数码相机

G 系列 | G1



A 系列 | A730
A830



E 系列 | E850/E1030
E1040/E1240



警告

为防止火灾或电击危险，切勿使本相机及所属附件遭受雨淋或受潮。

对于美国客户 经测试符合FCC标准 供家庭或办公使用

FCC声明

本设备符合FCC规则第15部分的要求。其操作遵循下面两个条件：(1)本设备不会产生有害干扰，(2)本设备必须承受任何接收到的干扰，包括可能导致意外操作的干扰。

对于欧洲客户



“CE”标志表明本产品符合欧洲在安全、健康、环保、以及客户保护方面的要求。带有“CE”标志的相机专供在欧洲销售。



此符号[划叉的轮式垃圾箱 WEEE Annex IV]标志表示在欧盟国家单独回收的废旧电气和电子装置。请勿将本设备作为家庭垃圾丢弃。请使用您所在国家(地区)的回收系统正确废弃本产品。

符合性声明

型号名称: G1/A730/A830/
E850/E1030/E1040/E1240

商标名称: GE

责任方 : General Imaging Co.

地址 : 2158 W.190th Street,
Torrance, CA 90504, USA

电话号码: 1-800-730-6597

电源适配器符合CCC标准:

EMC: EN 55022:1998/A1:2000/A2:2003 Class B

EN 55024:1998/A1:2001/A2:2003

EN 61000-3-2:2000/A1:2001

EN 61000-3-3:1995/A1:2001

以及下面EMC指令的规定

(89/336/EEC,2004/108/EEC)

安全预防措施

相机注意事项:

- ❗ 不要在下列地点存放或使用相机：
 - 在雨中，或者在非常潮湿和多灰尘的地方。
 - 在相机容易受阳光直接照射的地方，或者温度高的地方（如夏天密闭的汽车内）。
 - 靠近强磁场的地方，如电机、变压器或磁铁等附近。
- ❗ 不要将相机放在潮湿表面上，也不要放在水滴或沙粒容易落到相机上的地方，否则可能会导致无法修复的故障。
- ❗ 如果长时间不使用相机，我们建议您取出电池和存储卡。
- ❗ 如果将相机从寒冷位置迅速移到温暖位置，相机内部可能会出现凝结现象。我们建议您在打开相机电源之前，等待一段时间。
- ❗ 对于录制内容的丢失没有补偿。当由于相机或录制介质等工作不正常而导致无法播放录制内容时，录制内容丢失，将无法补偿。

电池注意事项:

- ❗ 电池使用不当可能会导致电池漏液、变热、点燃或爆裂。务必遵循下面列出的预防措施。
 - 使电池及电池极点保持干燥。
 - 不要加热电池或将其投入火中。
 - 不要扭曲、拆解或改动电池。
 - 只应使用附带的GE充电器对锂电池充电（针对G1和E系列）。
- ❗ 将电池放在婴幼儿不能触及的地方。
- ❗ 在寒冷的地方，电池性能会降低，使用时间可能会明显缩短。

存储卡注意事项:

- ❗ 对于新存储卡或者被PC初始化过的存储卡，务必在使用之前用您的数码相机格式化它们。
- ❗ 如要编辑图像数据，应将图像数据复制到PC硬盘中，如果升级了固件，应格式化存储卡。
- ❗ 不要在PC上更改或删除存储卡中的目录名称或文件名称，否则会导致无法在相机中使用该卡。

开始使用之前

前言

感谢您购买GE数码相机。请仔细阅读本手册，并妥善保管以备日后参考。

版权

© 版权所有 2007 General Imaging Company。保留所有权利。

未经General Imaging Company事先书面许可，不得以任何形式和任何方式复制、传播、转录本发行物的任何部分，也不得将其存储到检索系统中或者翻译成任何语言或计算机语言。

商标

本手册中涉及到的所有商标仅用于标识目的，可能分别是其各自所有者的资产。

安全信息

在使用本产品前，请仔细阅读下面的重要信息。

- 不要自行拆卸或尝试维修此相机。
- 不要使相机掉落或受撞击。处置不当可能会损坏本产品。
- 在插入或取出电池和存储卡之前关闭相机电源。
- 仅使用此相机附带型号的电池和充电器。使用其它类型的电池或充电器可能会损坏相机并失去保修资格。
- 当在本产品中使用锂离子电池时，确保其安装正确。电池安装不当可能会损坏相机并可能导致起火。
- 不要触摸相机镜头。

- 不要使相机受潮或放在极端温度环境中。极端温度环境可能会缩短相机使用时间或损坏电池。
- 不要在多灰尘、不洁净或多沙粒的环境中使用或存放相机，否则可能会损坏相机元件。
- 不要让阳光长时间直接照射镜头。
- 如要长时间存放相机，应下载所有照片并从相机中取出电池。
- 清洁相机时不要使用研磨类或有机溶剂清洁剂。使用略微蘸湿清水的软布擦拭相机机身。请用专用镜头擦拭纸配合专用镜头清洁溶剂擦拭镜头。

关于本手册

本手册介绍如何使用您的GE数码相机。General Imaging Company已尽最大努力确保本手册内容的准确性，但保留变更的权利，恕不另行通知。

本手册中使用的符号

在本手册中，使用下列符号来帮助您方便快捷地找到所需的信息。



表示应了解的有用信息。



表示在使用相机时应采取的预防措施。

目录

| | | | |
|---------------|----|---------------|----|
| 警告 | | 电池充电 | 18 |
| 安全预防措施 | | 安装电池 | 19 |
| 开始使用之前 | 1 | 安装选配的SD/SDHC卡 | 22 |
| 前言 | 1 | 开机和关机 | 23 |
| 版权 | 1 | 使用模式拨盘 | 24 |
| 商标 | 1 | 设置显示语言、日期和时间 | |
| 安全信息 | 1 | 设置日期和时间 | 25 |
| 关于本手册 | 2 | 设置语言 | 26 |
| 本手册中使用的符号 | 2 | 关于液晶屏幕 | 27 |
| 目录 | 3 | 基本操作 | 28 |
| 准备使用 | 7 | 在自动模式下拍摄 | 28 |
| 打开包装 | 7 | 使用变焦功能 | 28 |
| 相机概览: G1 | 8 | 使用闪光 | 29 |
| : A730/A830 | 10 | 使用自拍 | 29 |
| : E850 | 12 | 使用微距模式 | 30 |
| : E1030 | 14 | 曝光补偿 | 30 |
| : E1040/E1240 | 16 | 高级功能菜单 | 31 |
| | | 白平衡 | 31 |

| | | | |
|---------------------|-----------|-------------------|-----------|
| ISO | 32 | 博物馆 | 43 |
| 画质 | 33 | 风景 | 43 |
| 尺寸 | 34 | 夜间风景 | 43 |
| 色彩 | 35 | 夜间人像 | 43 |
| 相机使用模式 | 38 | 返回场景模式面板 | 44 |
| 液晶屏幕显示 | 38 | 全景模式 | 44 |
| 静态拍摄模式显示 | 38 | 图像防抖模式 | 46 |
| 视频拍摄模式显示 | 40 | 面部识别 | 47 |
| 播放模式显示 | 41 | 播放 | 48 |
| 场景模式 | 42 | 查看照片和视频 | 48 |
| 运动 | 42 | 编辑视频 | 50 |
| 儿童 | 42 | 缩略图查看 | 53 |
| 室内 | 42 | 使用变焦播放 | |
| 树叶 | 42 | (仅针对静态照片) | 52 |
| 雪景 | 43 | 使用删除按钮 | 53 |
| 夕阳 | 43 | 使用菜单 | 54 |
| 烟花 | 43 | 静态菜单 | 54 |
| 玻璃 | 43 | 自动对焦模式 | 55 |

| | | | |
|---------------|----|---------------|----|
| 自动对焦辅助光 | 55 | 调整尺寸 | 66 |
| 连续自动对焦 | 56 | 旋转 | 66 |
| 测光 | 56 | 幻灯片 | 67 |
| 连拍 | 57 | 红眼消除 | 68 |
| 网格 | 57 | 设置菜单 | 69 |
| 查看 | 58 | 格式化 | 69 |
| 数码变焦 | 58 | 哔声 | 70 |
| 直方图 | 59 | LCD亮度 | 71 |
| 慢快门 | 59 | 省电 | 71 |
| 短片菜单 | 60 | 日期/时间 | 72 |
| 连续自动对焦 | 60 | 世界时间 | 72 |
| 测光 | 61 | 文件编号 | 73 |
| 防抖 | 61 | 语言 | 73 |
| 播放菜单 | 62 | 视频系统 | 73 |
| 保护 | 62 | 复制（从内置内存 | |
| 删除 | 63 | 复制到存储卡） | 74 |
| DPOF | 64 | 重置 | 75 |
| 文字显示框 | 65 | 固件版本 | 75 |
| 裁剪 | 65 | | |

| | | | |
|-------------------------|----|-------------------------------|-----|
| 连接 | 76 | 附录 | 86 |
| 连接到电视机..... | 76 | 详细规格 | |
| 连接到计算机..... | 77 | : G1..... | 86 |
| 设置USB模式..... | 78 | : A730/A830..... | 90 |
| 将文件传输到计算机..... | 78 | : E850/E1030/E1040/E1240..... | 94 |
| 连接到PictBridge兼容打印机..... | 79 | 错误信息..... | 100 |
| 设置USB模式..... | 80 | 故障排除..... | 102 |
| 使用PictBridge菜单 | 82 | | |
| 打印日期 | 82 | | |
| 不打印日期 | 83 | | |
| 打印所有索引..... | 84 | | |
| 打印DPOF..... | 85 | | |
| 退出 | 85 | | |

准备使用

打开包装

产品包装中应包含您所购型号的相机以及下列物品。如果任何物品缺失或已损坏，请与您的经销商联系。（附件因相机型号不同而存在差异，如下所注。）

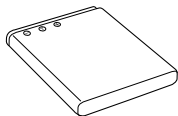

锂离子充电电池
(A730/A830除外)

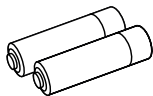

两节AA碱性电池
(仅针对A730/A830)



用户手册



快速入门指南



腕带

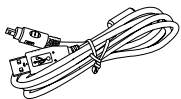

USB线



AV线

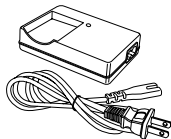

电池充电器
(A730/A830除外)

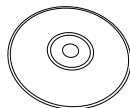

光盘



保证卡

相机概览：G1

正面概览

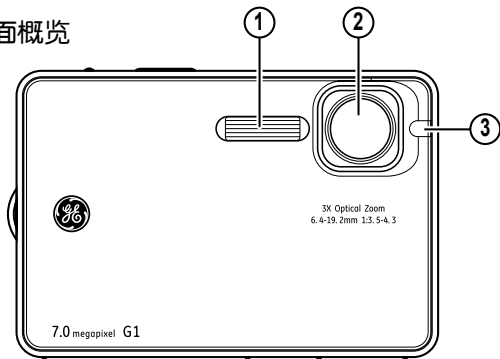

背面概览

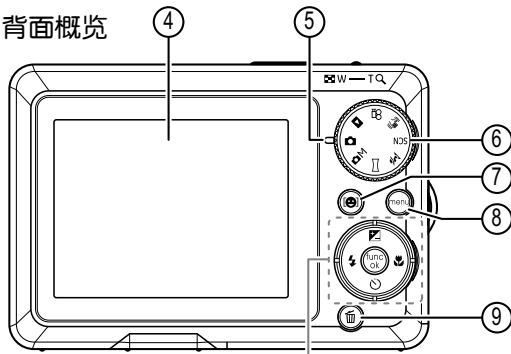

右侧概览

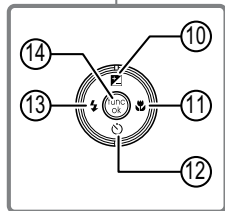
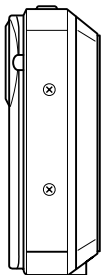

顶部概览

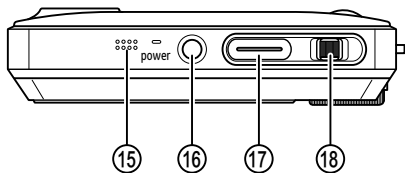

底部概览

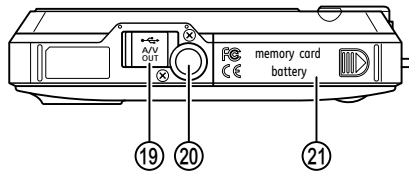

左侧概览

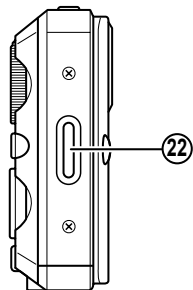

| | | | |
|----|---------------|----|-----------|
| 1 | 闪光灯 | 12 | 自拍/向下按钮 |
| 2 | 镜头 | 13 | 闪光模式/向左按钮 |
| 3 | 自动对焦辅助灯/定时指示灯 | 14 | 功能/确定按钮 |
| 4 | 液晶屏幕 | 15 | 扬声器 |
| 5 | 状态LED | 16 | 电源按钮 |
| 6 | 模式拨盘 | 17 | 快门按钮 |
| 7 | 面部识别自动对焦按钮 | 18 | 变焦按钮 |
| 8 | 菜单按钮 | 19 | USB/ AV端口 |
| 9 | 删除按钮 | 20 | 三脚架安装孔 |
| 10 | 曝光补偿/向上按钮 | 21 | 存储卡/电池仓 |
| 11 | 微距模式/向右按钮 | 22 | 腕带安装孔 |

相机概览：A730/A830

正面概览

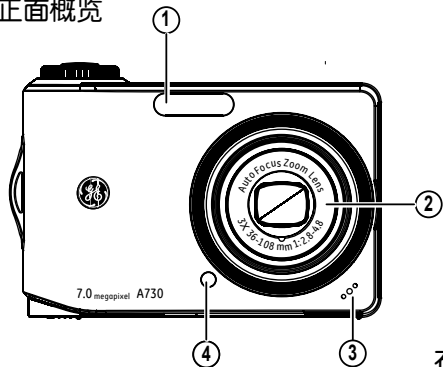

背面概览

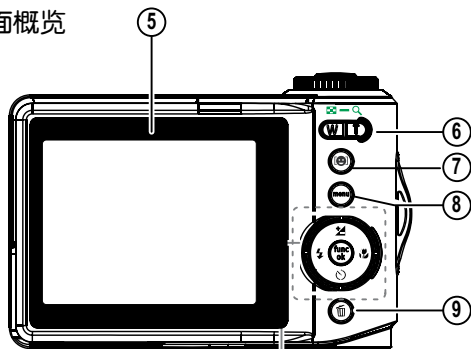

右侧概览

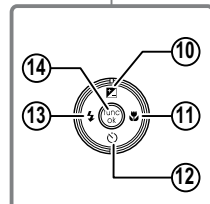
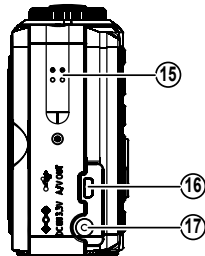

顶部概览

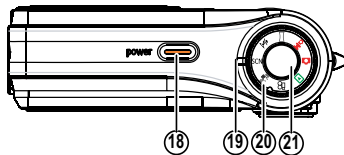

底部概览

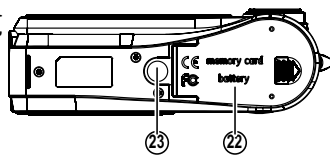

左侧概览

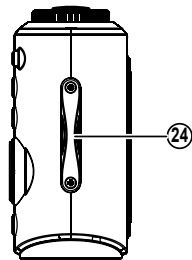

| | | | |
|----|---------------|----|-----------|
| 1 | 闪光灯 | 13 | 闪光模式/向左按钮 |
| 2 | 镜头 | 14 | 功能/确定按钮 |
| 3 | 麦克风 | 15 | 扬声器 |
| 4 | 自动对焦辅助灯/定时指示灯 | 16 | USB/ AV端口 |
| 5 | 液晶屏幕 | 17 | 外接电源输入端口 |
| 6 | 变焦按钮 | 18 | 电源按钮 |
| 7 | 面部识别自动对焦按钮 | 19 | 状态LED |
| 8 | 菜单按钮 | 20 | 模式拨盘 |
| 9 | 删除按钮 | 21 | 快门按钮 |
| 10 | 曝光补偿/向上按钮 | 22 | 存储卡/电池仓 |
| 11 | 微距模式/向右按钮 | 23 | 三脚架安装孔 |
| 12 | 自拍/向下按钮 | 24 | 腕带安装孔 |

相机概览: E850

正面概览

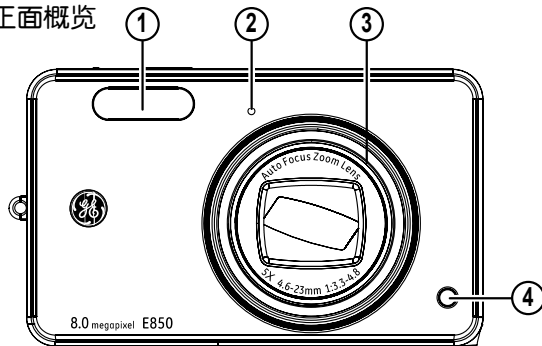

背面概览

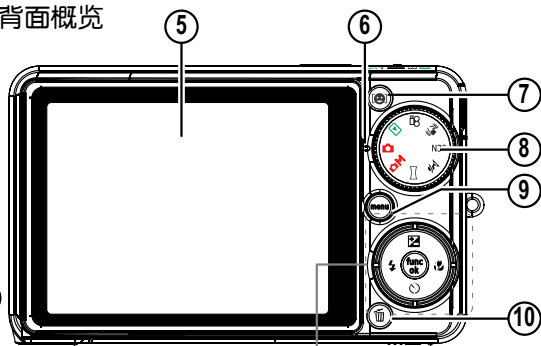

右侧概览

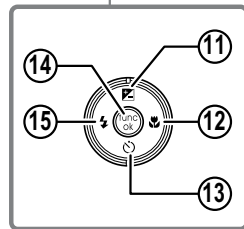
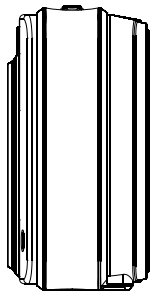

顶部概览

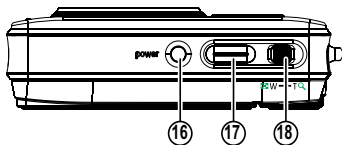

底部概览

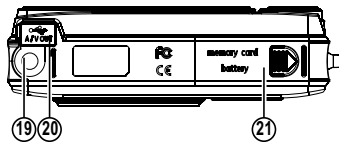

左侧概览

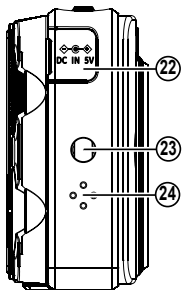

| | | | |
|----|---------------|----|-----------|
| 1 | 闪光灯 | 13 | 自拍/向下按钮 |
| 2 | 镜头 | 14 | 功能/确定按钮 |
| 3 | 麦克风 | 15 | 闪光模式/向左按钮 |
| 4 | 自动对焦辅助灯/定时指示灯 | 16 | 电源按钮 |
| 5 | 液晶屏幕 | 17 | 快门按钮 |
| 6 | 状态LED | 18 | 变焦按钮 |
| 7 | 面部识别自动对焦按钮 | 19 | 三脚架安装孔 |
| 8 | 模式拨盘 | 20 | USB/ AV端口 |
| 9 | 菜单按钮 | 21 | 存储卡/电池仓 |
| 10 | 删除按钮 | 22 | 外接电源输入端口 |
| 11 | 曝光补偿/向上按钮 | 23 | 腕带安装孔 |
| 12 | 微距模式/向右按钮 | 24 | 扬声器 |

相机概览: E1030

正面概览

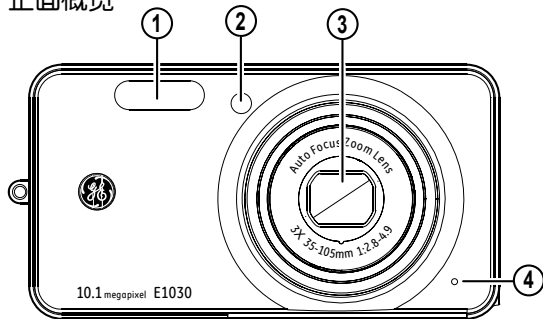

背面概览

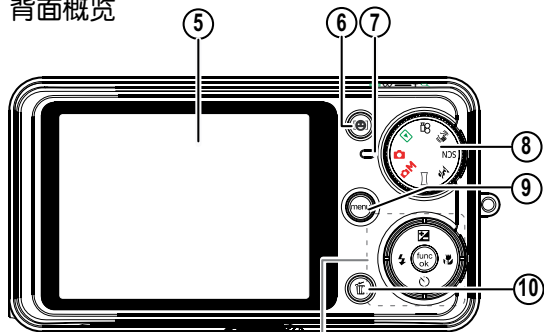

右侧概览

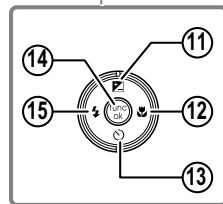
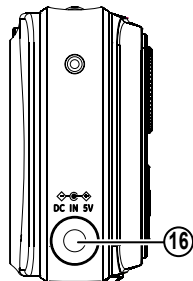

顶部概览

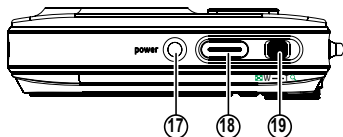

底部概览

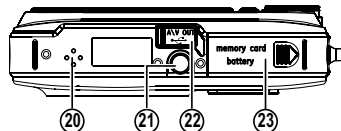

左侧概览

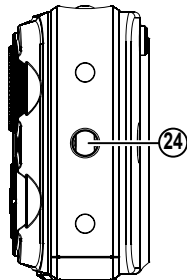

| | | | |
|----|---------------|----|-----------|
| 1 | 闪光灯 | 13 | 自拍/向下按钮 |
| 2 | 镜头 | 14 | 功能/确定按钮 |
| 3 | 麦克风 | 15 | 闪光模式/向左按钮 |
| 4 | 自动对焦辅助灯/定时指示灯 | 16 | 外接电源输入端口 |
| 5 | 液晶屏幕 | 17 | 电源按钮 |
| 6 | 状态LED | 18 | 快门按钮 |
| 7 | 面部识别自动对焦按钮 | 19 | 变焦按钮 |
| 8 | 模式拨盘 | 20 | 扬声器 |
| 9 | 菜单按钮 | 21 | 三脚架安装孔 |
| 10 | 删除按钮 | 22 | USB/ AV端口 |
| 11 | 曝光补偿/向上按钮 | 23 | 存储卡/电池仓 |
| 12 | 微距模式/向右按钮 | 24 | 腕带安装孔 |

相机概览：E1040/E1240

正面概览

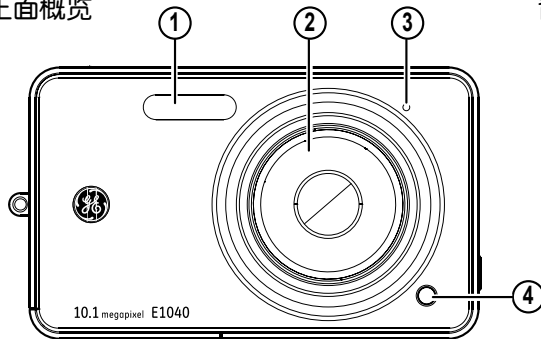

背面概览

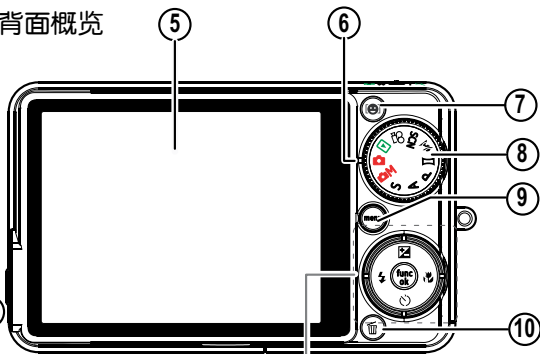

右侧概览

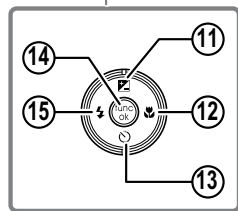
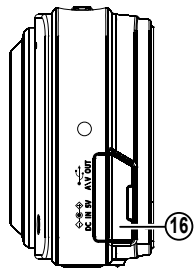

顶部概览

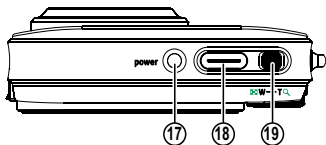

底部概览

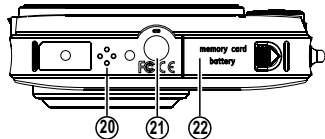

左侧概览

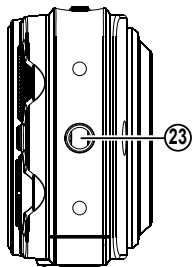

| | | | |
|----|---------------|----|---------------------|
| 1 | 闪光灯 | 13 | 自拍/向下按钮 |
| 2 | 镜头 | 14 | 功能/确定按钮 |
| 3 | 麦克风 | 15 | 闪光模式/向左按钮 |
| 4 | 自动对焦辅助灯/定时指示灯 | 16 | 外接电源输入端口 (USB/AV端口) |
| 5 | 液晶屏幕 | 17 | 电源按钮 |
| 6 | 状态LED | 18 | 快门按钮 |
| 7 | 面部识别自动对焦按钮 | 19 | 变焦按钮 |
| 8 | 模式拨盘 | 20 | 扬声器 |
| 9 | 菜单按钮 | 21 | 三脚架安装孔 |
| 10 | 删除按钮 | 22 | 存储卡/电池仓 |
| 11 | 曝光补偿/向上按钮 | 23 | 腕带安装孔 |
| 12 | 微距模式/向右按钮 | | |

电池充电 (A730/830除外)

 在本手册后面的图例中，以G1型号作为示例进行说明。

(A730、A830、E850、E1030、E1040和E1240的使用方式相似。)

1. 将电池放入充电器中，请注意电池的触点方向应和充电器结构一致。
2. 将连接线的一端插入充电器。
3. 将连接线的另一端插入墙壁电源插座。

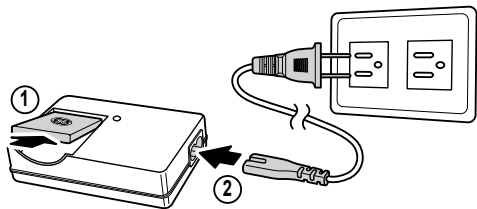

 电池将开始充电，当充电指示灯变成绿色时表明电池已经充满。(为在最大程度上延长电池使用寿命，第一次充电时间不应少于4小时)

 充电器仅限室内使用。

安装电池

1. 根据电池仓门上的箭头方向，打开电池仓。

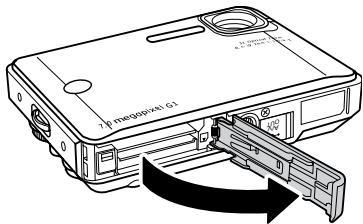
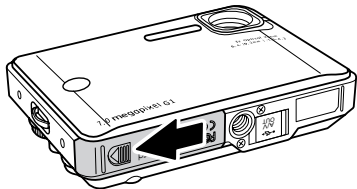

2. 依插图中箭头指示方向拨开闭锁器，然后将电池依正确方向装入电池槽中，直到电池完全置入槽中，闭锁器关闭为止。

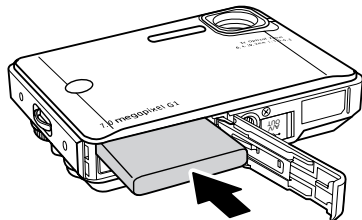
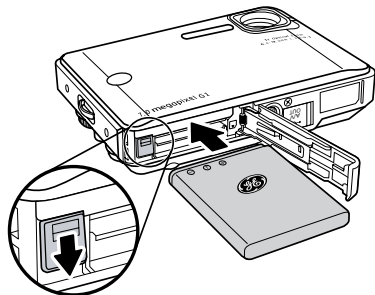

3. 关闭电池仓。

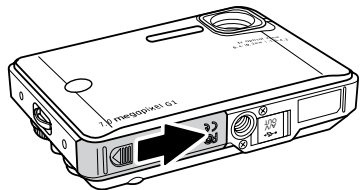
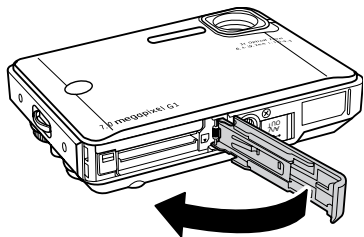

 通常锂离子电池的蓄电能力随着循环使用次数的增加而下降。

安装电池 (A730/A830)

1. 打开电池仓。

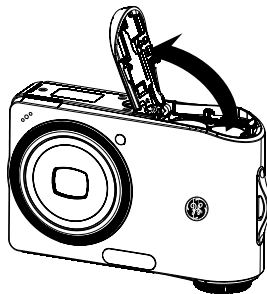
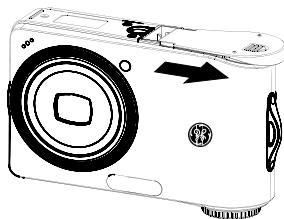

2. 将2节碱性AA电池依图中极性指示方向正确装入电池槽中。

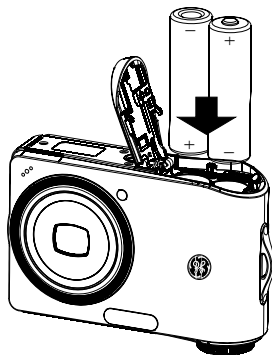

 请使用高性能碱性电池为GE数码相机供电，普通电池可能造成使用时间短或电池漏液损坏相机内部结构。

长时间不用相机时，请取出电池。

3. 关闭电池仓。

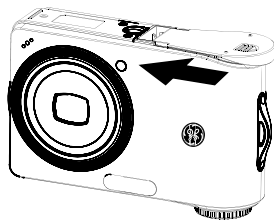
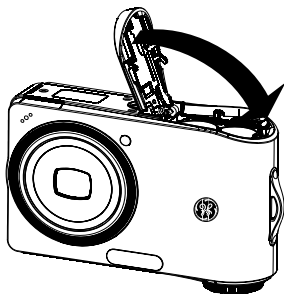

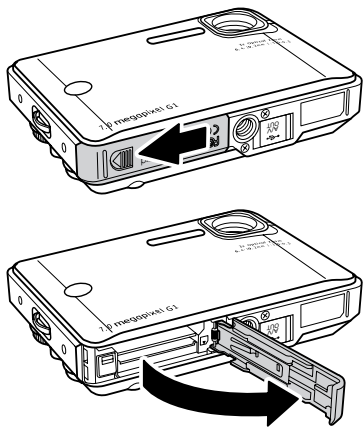

安装选配的SD/SDHC卡

1. 打开电池仓。

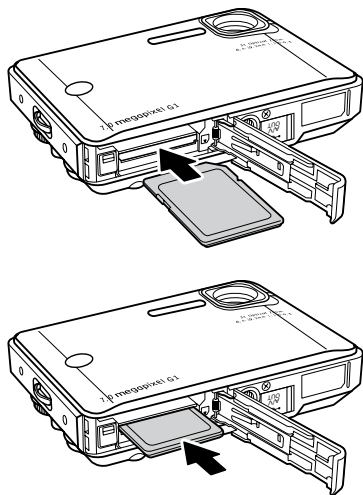

2. 将选配的SD/SDHC卡插入存储卡槽中，如图所示。



 SD/SDHC卡为选配件，不含在相机包装内，须另行购买。请购买正品存储卡，容量范围从64MB至4GB。

3. 关闭电池仓。

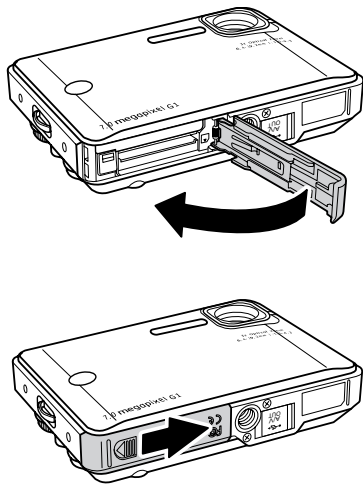

如要取出SD/SDHC卡，请打开电池仓，轻轻地按压卡使其弹出。小心地拉出卡。

开机和关机



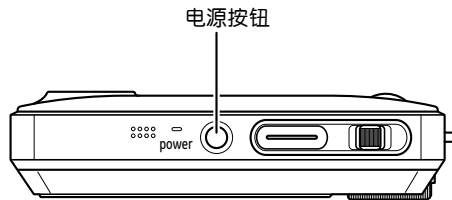



按**电源按钮**打开相机电源。再按一次**电源按钮**可以关闭相机**电源**。



开机时，相机根据模式拨盘设置进入相应的模式。此外，您也可以在相机开机后转动模式拨盘以改变模式。

使用模式拨盘

GE相机提供一个便捷的模式拨盘，您可以通过它方便地切换各种模式。下面列出了所有可用的模式。



| 模式名称 | 图标 | 说明 |
|------|---|--|
| 自动 |  | 切换到此模式后，相机会根据默认的编程模式拍摄静态照片，是最常用的拍摄模式。 |
| 播放 |  | 切换到此模式后，可以查看存储卡和内置内存中存储的照片/视频。 |
| 短片 |  | 切换到此模式后，可以录制视频。 |
| 图像防抖 |  | 切换到此模式后，可以在拍摄静态照片时使用图像防抖功能。 |
| 场景 | SCN | 切换到此模式后，可以使用预设的12种场景模式拍摄静态照片。 |
| 人像 |  | 当近距离拍摄人物照片时，切换到人像模式。 |
| 全景 |  | 切换到此模式后，可以连续拍摄多张照片，相机会将它们拼接成一张全景照片。 |
| 手动 |  | 切换到手动模式拍摄静态照片，在此模式下可以配置相机的多种拍摄参数。（仅建议高级用户使用） |

设置显示语言、日期和时间

为设置语言、日期和时间，需要在**设置菜单**中配置下列设置。

- 日期/时间
- 显示语言

如要进入**设置菜单**，请执行下列操作：

1. 按**电源按钮**打开相机电源。
2. 按  按钮，使用**向上/向下/向左/向右**按键选择**设置菜单** .

 第一次打开相机时，会自动进入语言和时间设置菜单。

设置日期和时间

1. 使用**向上/向下**选择**日期/时间**。然后按**向右**进入设置。



2. 按**向左/向右**选择显示的每个项目，然后使用**向上/向下**调整值。
3. 按  按钮确认设置。

设置语言

1. 使用**向上/向下**选择语言。然后按**向右**进入设置。



2. 使用导航按钮选择所需的语言。
3. 按  按钮确认设置。

关于液晶屏幕

当打开相机电源时，液晶屏幕上会显示各种图标以指明相机的当前设置和状态。如需进一步了解所显示的图标，请参见第38页的“**液晶屏幕显示**”。

液晶屏幕注意事项

受到目前的制造技术限制，液晶显示器有可能存在极少数的亮点或者暗点，GE将对所有的液晶屏幕进行充分检测，并保证出厂的产品符合GE的品质检测规范。

由于液晶显示器缺陷造成的亮点或者暗点并不会影响拍摄照片的画质。



- 如果液晶屏幕损坏，请格外小心里面的液态晶体。若出现下面情形，请采取所述的紧急措施。
- 如果液晶洒落到皮肤上，应用布擦拭，再擦上肥皂，然后用清水冲洗。
 - 如果液晶溅入眼睛，应用清水冲洗眼睛至少15分钟，然后就医。
 - 如果吞服了液晶，应尽量多的吐出，并用大量清水漱口，然后就医。

基本操作

在自动模式下拍摄

自动模式是最简单的拍照模式。在此模式下，相机自动优化照片以取得最佳效果。

按照下列步骤开始拍摄：

1. 将模式拨盘转到**自动模式** (📷)。
2. 按**电源按钮**打开相机电源。
3. 在液晶屏幕上选景，然后将快门按钮按下一半进行对焦。
4. 对焦完毕后，液晶屏幕中央出现绿色对焦框。
5. 将**快门**完全按下以拍摄照片。

 当您进行拍摄时，请注意您周围环境的安全性，尤其是在山间或者水边，或繁忙的公路边拍摄时。

使用变焦功能

此相机提供两种类型的变焦：**光学变焦**和**数码变焦**。拍照时，使用相机上部的**变焦按钮**拉近或推远拍摄对象。

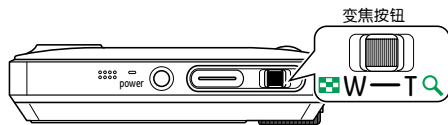







变焦指示条
(参见第
58页的“数
码变焦”)

当变焦倍数达到光学/数码变焦的临界点时，会暂时停止变焦，此时松开并再次按住变焦按钮，相机将自动完成数码和光学变焦的转换。



使用闪光

请按动**向左/闪光**切换下列6种闪光模式。

-  自动闪光
相机根据需要自动控制闪光灯。
-  红眼消除闪光
相机在拍照之前预闪光一次以消除红眼效果，在暗处拍摄人物时常用。
-  强制闪光
相机总会打开闪光灯拍摄。
-  关闭闪光
相机强制关闭闪光灯拍摄。(拍摄婴儿时请关闭闪光灯)
-  慢同步
相机使用背景测光作为曝光的控制，用于夜晚拍摄人物照片，人物前景和夜晚背景都能准确曝光。
-  红眼消除+慢同步
使用此模式进行慢同步拍摄并预闪光消除红眼。

使用自拍

如要使用自拍功能，请按**向下/自拍**以选择2秒延迟、10秒延迟、或连拍。

-  2秒延迟
按下快门按钮2秒后拍摄照片。
-  10秒延迟
按下快门按钮10秒后拍摄照片。
-  连拍
按下快门按钮后，根据菜单中的“连拍”设置连续拍照。
(参见第57页的“连拍”)

使用微距模式

在**微距**模式，您可以近距离拍摄景物细节。按**向右/微距**拍摄近距离照片。



微距

选择此模式时，可以聚焦距离镜头5cm的拍摄对象。

曝光补偿

利用**曝光补偿**，您可以调整曝光度以拍摄最佳效果的照片。如要更改曝光值，请执行下列操作：

1. 按**向上/曝光**显示曝光设置。



2. 使用**向左/向右**调整照片的曝光值。范围是从EV -2.0到EV+2.0（每次改变0.3EV）。

高级功能菜单

白平衡

利用白平衡，用户可以在不同光源条件下调整色温以确保真实再现色彩。

(仅当相机处于**手动模式**时，可以使用白平衡设置。)

如要设置白平衡，请执行下列操作：

1. 按  按钮进入**功能菜单**。确保选择**白平衡**功能。



2. 使用**向上/向下**导航按钮选择一个选项。可以选择下列选项：

-  : 自动
-  : 日光
-  : 阴天
-  : 荧光灯
-  : 荧光灯 CWF
-  : 白炽灯
-  : 手动

3. 按  按钮确认您的设置。

ISO

您可以利用 ISO 功能来设置相机传感器的感光度。为使相机能在黑暗环境下还能以较快速的快门拍摄，需要提高 ISO 值。与此相反，在明亮条件下应降低 ISO 值。

(仅当相机处于**手动模式**时，可以使用 ISO 设置。)

如要设置 ISO 值，请执行下列操作：

1. 按  按钮进入**功能菜单**。
2. 使用**向左/向右**导航按钮选择**ISO**功能选项。



与低 ISO 照片相比，高 ISO 照片的噪点较多。



3. 使用**向上/向下**导航按钮从**自动、80、100、200、400、800、1600**中选择所需的 ISO 值。
4. 按  按钮确认您的设置。

画质

画质设置调整图像的压缩比例。高画质设置提供更好的照片，但占用更多的存储空间。

如要设置图像画质，请执行下列操作：

1. 按  按钮进入**功能菜单**。
2. 使用**向左/向右**导航按钮选择**画质**功能选项。



3. 使用**向上/向下**导航按钮选择一个所需的设置。有3个选项供选择。
 - **BQ**：最佳画质（标准压缩）
 - **FQ**：精细画质（较高压缩）
 - **NQ**：普通画质（最大压缩）
4. 按  按钮确认您的设置。

尺寸

尺寸设置是指以像素表示的图像分辨率。图像分辨率越高，图片包含的细节越多，图像画质越高，更能满足进行大幅面照片打印的要求。

如要设置图像尺寸，请执行下列操作：

1. 按  按钮进入功能菜单。
2. 使用**向左/向右**导航按钮选择**尺寸**功能选项。



3. 使用**向上/向下**导航按钮选择一个分辨率。
4. 按  按钮确认您的设置。
5. 液晶屏幕上显示还可拍摄的照片数。

 录制的像素数越多，存储卡中可以存储的照片数越少。录制的像素数减少时，存储卡中可以录制更多的图像。

 (参见第36页了解GE数码相机可使用的尺寸设置)

色彩

利用色彩设置，您可以在拍照时直接添加艺术效果。您可以尝试不同的色调以改变照片的氛围。

(仅当相机处于**手动**模式时，可以使用色彩设置。)

如要设置图像色彩，请执行下列操作：

1. 按  按钮进入**功能菜单**。
2. 使用**向左/向右**导航按钮选择**色彩**功能选项。



3. 使用**向上/向下**选择一个色彩选项。

可以选择下列选项：

-  : 自动
-  : 黑白
-  : 深褐色
-  : 鲜艳

4. 按  按钮确认您的设置。

• 拍摄模式下的尺寸设置。• : 可用)

| 图标 | 文件尺寸 (像素) | 型号名称: | | | | | | |
|---|--------------------------|-------|------|------|------|-------|-------|-------|
| | | G1 | A730 | A830 | E850 | E1030 | E1040 | E1240 |
|  | 0.3M: 640 × 480 | • | • | • | • | • | • | • |
|  | 1M: 1024 × 768 | • | • | • | • | • | • | • |
|  | 2M: 1600 × 1200 | • | • | • | • | • | • | • |
|  | 3M: 2048 × 1536 | • | • | • | • | • | • | • |
|  | 4M: 2272 × 1704 | • | • | | | | | |
|  | 5M: 2560 × 1920 | | | • | • | • | • | • |
|  | 5M(16:9): 3088 × 1737 | • | • | | | | | |
|  | 6M(3:2): 3088 × 2058 | • | • | | | | | |
|  | 6M(16:9): 3312 × 1863 | | | • | • | | | |

| 图标 | 文件尺寸 (像素) | 型号名称: | | | | | | |
|---|--------------------------|-------|------|------|------|-------|-------|-------|
| | | G1 | A730 | A830 | E850 | E1030 | E1040 | E1240 |
|  | 7M: 3088 × 2320 | • | • | | | | | |
|  | 7M(3:2): 3312 × 2208 | | | • | • | | | |
|  | 7M(16:9): 3696 × 2079 | | | | | • | • | |
|  | 8M: 3312 × 2488 | | | • | • | | | |
|  | 9M(3:2): 3696 × 2464 | | | | | • | • | |
|  | 9M(16:9): 4032 × 2268 | | | | | | | • |
|  | 10M: 3696 × 2776 | | | | | • | • | |
|  | 10M(3:2): 4032 × 2688 | | | | | | | • |
|  | 12M: 4032 × 3024 | | | | | | | • |

使用模式

液晶屏幕显示

静态拍摄模式显示

模式：

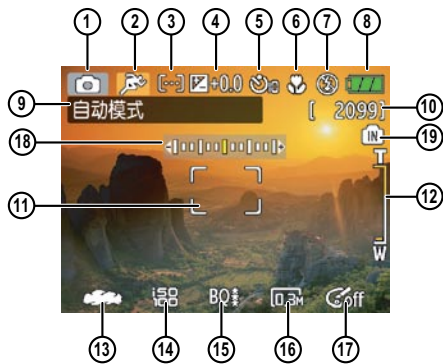

1. 拍摄模式图标



2. 场景图标（仅适用于场景模式）



3. 测光方法

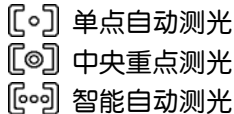

4. 曝光补偿值指示器

5. 自拍指示器

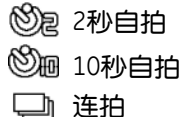

6. 微距模式指示器



微距模式

7. 微距模式



自动闪光



红眼消除闪光



强制闪光



强制闪光



慢同步



红眼消除+慢同步

8. 电池状态

9. 模式名称

首次切换到一个模式时，显示3秒。

10. 剩余可拍摄照片数

11. 对焦框

12. 变焦指示条

13. 白平衡（仅适用于**手动模式**）

14. ISO（仅适用于**手动模式**）

15. 图像画质

16. 图像尺寸

17. 图像色彩（仅适用于**手动模式**）

18. 曝光值调整条

19. 存储卡/内置闪存指示器

视频拍摄模式显示

模式：

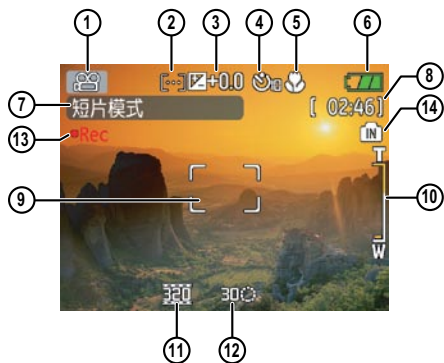

1. 拍摄模式图标

2. 测光方法

 单点自动曝光

 中央重点曝光

 智能自动测光

3. 曝光补偿值指示器

4. 自拍指示器

 2秒自拍

 10秒自拍

 连拍

5. 微距模式指示器

 微距模式

6. 电池状态

7. 模式名称

首次切换到一个模式时，显示3秒。

8. 剩余视频可拍摄时间。

9. 对焦框

10. 变焦指示条

11. 视频分辨率

12. 视频画质

13. 录制图标



14. 存储卡/内置闪存指示器

- 为取得最佳短片效果，建议使用SD存储卡。使用内置存储器记录的视频时间较短，且有可能造成图像的跳动及杂音。
- 在录制短片时，光学变焦固定不变，但仍可使用最多1.5倍数码变焦。

播放模式显示

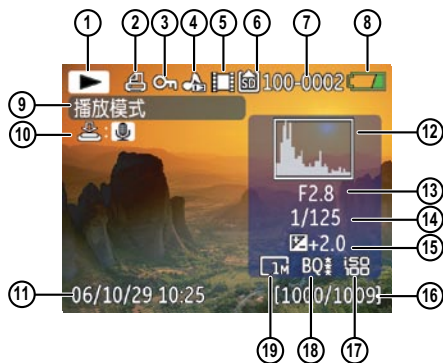
模式： 



1. 播放模式图标
2. DPOF文件图标
3. 文件保护图标
4. 音频文件图标
5. 视频文件图标
6. 存储卡/内置闪存指示器
7. 照片ID
8. 电池状态
9. 模式名称
10. 照片音频状态
 未录制音频
 已录制音频
11. 录制日期和时间
12. 直方图
13. 光圈值
14. 快门速度
15. 曝光补偿值
16. 存储容量 (当前照片/照片总数)
17. ISO值
18. 图像画质
19. 图像尺寸 (参见第65页以显示此信息框)

场景模式

在**场景模式**下，您可以根据需要从12种场景类型中选择一种场景。您只需根据情况选择正确的场景即可，相机将自动调整至最佳设置。

如要进入**场景模式**，请将模式拨盘转到场景模式。场景模式面板显示出来。



使用**向上/向下/向左/向右**选择一种场景，然后按  按钮。

运动

用于拍摄快速移动的对象。提供生动逼真的照片。

儿童

用于拍摄儿童和宠物。不使用闪光以避免干扰。

室内

用于拍摄室内人像。清晰体现背景和氛围。

树叶

用于拍摄植物。再现鲜艳的绿色。

雪景

用于拍摄雪景。平衡白色场景。

夕阳

用于拍摄夕阳。再现鲜艳的红色和黄色。

烟花

用于在夜晚拍摄烟花。快门速度低于正常速度。

玻璃

用于拍摄透明玻璃后面的对象。

博物馆

用于在博物馆或禁止使用闪光灯的地方拍照。

风景

用于拍摄风景。再现鲜艳的绿色和蓝色。

夜间风景



用于拍摄夜间风景。建议使用三脚架。

夜间人像

用于拍摄夜景背景的人像。

返回场景模式面板



1. 在**场景模式**下，按  按钮进入功能菜单。
2. 按  按钮返回场景模式面板。

您还可以在功能菜单中设置图像画质和图像尺寸。有关各个选项的详细设置信息，请参见第31页的“**高级功能菜单**”。

全景模式

在全景模式下，您可以拍摄超宽全景照片。通过将三个图像拼接成一个全景照片，可以制作出精彩的宽幅照片。

如要拼接全景照片，请执行下列操作：

1. 将模式拨盘转到**全景模式** ().



2. 使用**向左/向右**导航按钮选择从哪边开始录制：从左到右或者从右到左。然后按  按钮。
3. 在液晶屏幕上选择第一个画面，然后按快门按钮。
4. 对焦框下方显示画面录制图标，指明已拍摄的照片数。

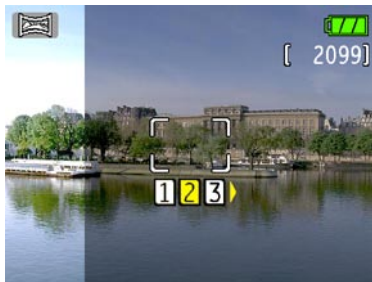



5. 像拍摄第一张照片一样拍摄第二和第三张照片，确保照片边缘重叠。
6. 相机随后自动将这些照片拼接成一张全景照片。
7. 将模式拨盘转到播放模式以查看结果。

 建议使用三脚架拍摄以取得最佳效果。





图像防抖模式

图像防抖模式可以改善在低光照慢速快门环境下手持相机抖动造成的画面模糊。



1. 将模式拨盘转到 () 模式。
 2. 将快门按下一半进行对焦。
 3. 将快门完全按下以拍摄照片。
-  仅在低光照和慢速快门下起作用。
-  对于剧烈相机抖动(如在颠簸的车辆中拍摄)时的拍摄效果可能不理想。

在() 模式下设置图像防抖功能。
(在短片模式下, 仅当帧速率设成15fps时可以使用防抖功能)

1. 将模式拨盘转到 () 模式。
2. 按  按钮进入**功能菜单**。
3. 使用**向左/向右**导航按钮选择**画质功能**选项。
4. 使用**向上/向下**导航按钮选择15fps, 然后按  按钮确认您的设置。
5. 按**菜单**按钮, 然后使用**向上/向下**选择图像防抖设置。
6. 使用**向上/向下**选择**关或开**。
然后按  按钮进行确认。

面部识别

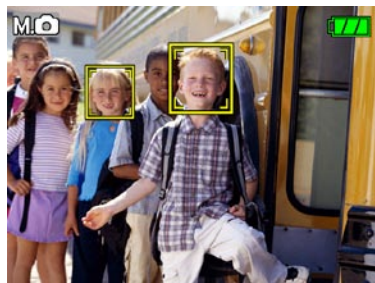

在面部识别模式下，可以识别并针对人物面部的位罝进行自动对焦，从而使面部尽可能清晰

1. 在拍摄模式下，按  启用面部识别功能。
2. 拿稳相机，对准拍摄对象后，按动按钮，启动面部识别功能过程。当相机识别到一个面部时，面部周围出现一个矩形框。如果没有识别到任何面部，液晶屏幕上显示一个圆形框。
(注意：为取得最佳效果，拍摄对象的面部应在液晶屏幕上相对偏大，而且人物脸部应正对相机镜头。)
3. 将快门按下一半进行对焦。
4. 将快门完全按下以拍摄照片。



查看照片和视频

在液晶屏幕上查看已拍摄的照片和视频剪辑：

1. 将相机转到**播放**模式。最后录制的照片或视频剪辑显示出来。
2. 使用**向左/向右**导航按钮滚动内置闪存或存储卡中存储的照片或视频剪辑。
3. 如要播放所选的视频剪辑，请按  按钮进入短片播放模式。
4. 使用**向左/向右**导航按钮选择一个程序按钮，然后按  按钮确认所作的选择。每个按钮的功能如下所述。



- | | |
|---------|--------|
| 1 退出 | 5 上一画面 |
| 2 播放 | 6 下一画面 |
| 3 慢动作 | 7 编辑短片 |
| 4 第一个画面 | |

在视频播放期间，屏幕上显示操作指南。您可以使用导航键执行相应的功能。



在慢动作播放期间，您可以使用**向左/向右**导航按钮调整播放速度。

在视频播放期间，您可以使用**向上/向下**导航按钮调节播放音量。





当使用慢动作播放时，相机会自动静音。

编辑视频

按**编辑**  程序按钮进入下面的画面，然后使用左侧的按钮编辑播放。使用**向上/向下**导航按钮选择一个按钮。





1. 选择 **1st** 按钮，使用**向左/向右**导航按钮指定新的播放开始位置。
2. 选择 **2nd** 按钮，使用**向左/向右**导航按钮指定新的播放结束位置。

3. 如要保存文件，请选择  按钮，然后按  按钮。
4. 使用**向上/向下**导航按钮选择一个选项。



- **新文件**：另存为一个新文件。
- **覆盖原文件**：将原始文件覆盖。
- **返回**：返回编辑画面而不保存文件。

5. 按  按钮确认您的设置。

如要退出编辑画面，请选择  按钮，然后按  按钮。

 编辑的视频时间长度必须1秒或以上才能保存。

 当电池电量充足并且至少有1GB存储空间时，每个短片最多可以录制30分钟。

缩略图查看

在播放模式下，将变焦轮向广角位置 ( W) 转动一下可以在屏幕上显示照片和视频剪辑的缩略图。

1. 使用变焦轮切换2x2、3x3和4x4缩略图显示。
2. 使用向上/向下/向左/向右选择一个要查看的照片或视频剪辑。

使用变焦播放（仅针对静态照片）

在播放期间也可以使用变焦轮。最多可以将照片放大8倍。

1. 将相机转到**播放**模式。
2. 使用**向左/向右**导航按钮选择一个要放大的照片。
3. 将变焦轮向远景位置（TQ）转动一下。
4. 使用变焦轮进行放大和缩小。屏幕上显示变焦条和平移框。

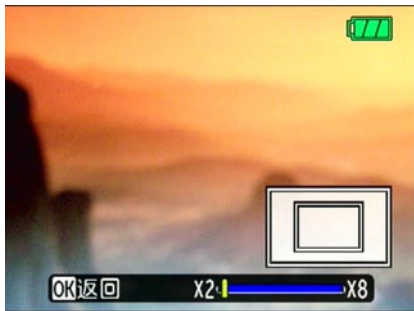

5. 使用导航按钮在图像上平移。
6. 按  按钮使图像恢复至原比例。

使用删除按钮



此相机提供一个便利的删除按钮 ，不需进入播放菜单即可删除照片或视频剪辑。

删除照片或视频：

1. 将相机转到播放模式。
2. 使用导航按钮选择要删除的照片/视频剪辑。
3. 按  按钮。显示“删除”画面。



4. 按向上/向下导航按钮选择是或否，然后按  按钮进行确认。

-  删除的照片/视频剪辑无法恢复。
-  如要在一次操作中删除所有照片/视频剪辑，请参见第64的“删除全部”功能。

使用菜单

静态菜单

模式：📷 (🔊) SCN 📡 📷 M

在静态拍摄模式下，按  按钮进入静态菜单。

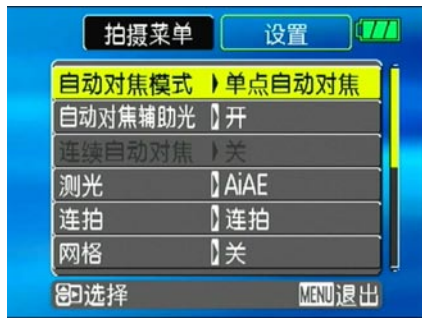

配置设置：

1. 使用**向上/向下**导航按钮切换菜单项目。
2. 按**向右**导航按钮进入子菜单。

3. 使用**向上/向下**导航按钮选择一个选项。

4. 按  按钮确认设置并退出菜单。

关于每个设置的详细信息，请参见后续部分。

自动对焦模式

使用此设置控制拍照时的自动对焦方式。

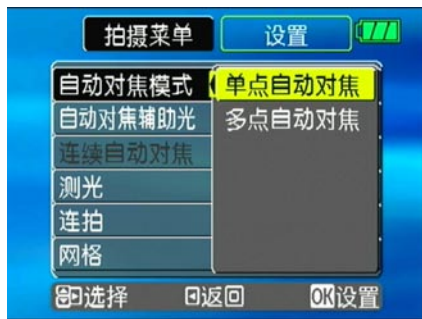

- **单点自动对焦**：对焦框显示在液晶屏中央，用以聚焦拍摄对象。
- **多点自动对焦**：相机自动在宽范围内聚焦拍摄对象以找到对焦点。

自动对焦辅助光

此设置有助于在黑暗条件下进行对焦。选择**开**以开启自动对焦辅助光，或者选择**关**以禁用此功能。

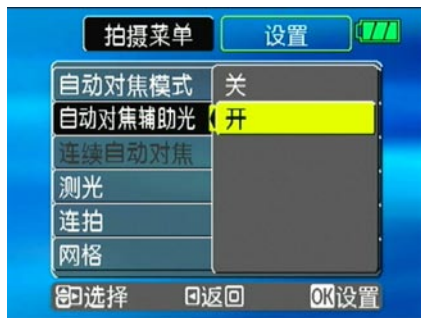

连续自动对焦

在拍摄移动对象时，使用此设置**开启**或**关闭**自动连续对焦功能。

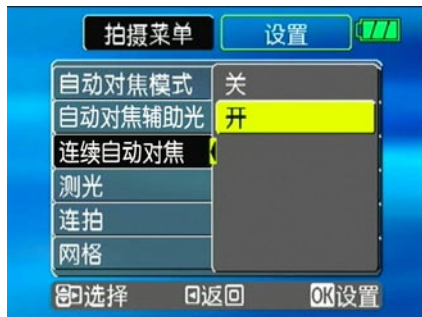

测光

使用此设置选择一个用于获取曝光值的区域。



有3个选项供选择：

- 单点自动曝光
- 中央重点曝光
- 智能自动测光 (AiAE)

连拍

使用此设置执行连续拍摄。在此模式下，必须一直按住快门按钮才能使用此功能。



有4个选项供选择：

- **连拍**：只拍摄单张照片。
- **5张**：连续拍摄最多5张照片。
- **5张（最后）**：连续拍摄照片，直至松开快门按钮，但只录制最后5张照片。

- **间隔时间**：以预定义的间隔时间自动拍摄照片。

根据设计，闪光灯在此模式下不闪光以便快速连拍。

为启用此模式，相机自拍设置必须处于连拍模式，如第29页所述。

网格

使用此设置在拍照时开启或关闭画面网格。这有助于在构图时确定拍摄对象的位置。



查看

此设置是指在拍照后立即查看照片。照片在液晶屏上的显示时间可以调整。



有3个选项供选择：

- 1秒
- 2秒
- 3秒

数码变焦

使用此设置启用或禁用数码变焦功能。当禁用时，仅启用光学变焦。



数码变焦指示条

- 关：灰色
- 开：橘色

直方图

直方图用于在拍照时检查曝光。使用此设置在液晶屏上启用或禁用直方图显示。



B门

在B门模式下，按下快门按钮后将保持尽量长的打开时间。这样，您就能完全控制曝光。（仅当相机处于**手动**模式时，可以使用慢快门设置。）



- **手动**：设置长曝光时间，范围是2~30秒。

短片菜单

模式：

在短片拍摄模式下，按  按钮进入短片菜单。



配置设置：

1. 使用向上/向下导航按钮切换菜单项目。
2. 按向右导航按钮进入子菜单。
3. 使用向上/向下导航按钮选择一个选

项。

4. 按  按钮确认设置并退出菜单。关于每个设置的详细信息，请参见后续部分。

连续自动对焦

参见第57页的“连续自动对焦”部分。

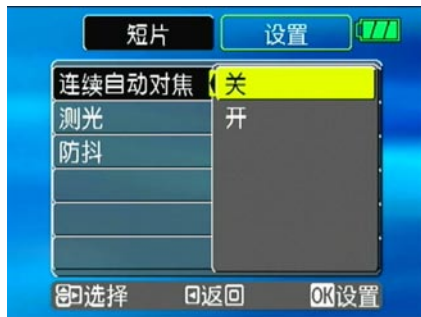

测光

参见第56页的“测光”部分。



防抖

参见第46页的“防抖”部分。



播放菜单

模式：▶

在播放模式下，按  按钮进入播放菜单。



配置设置：

1. 使用向上/向下导航按钮切换菜单项目。
2. 按向右导航按钮进入设置。



关于每个设置的详细信息，请参见后续部分。

保护

为防止意外删除照片或视频，可以使用此设置锁定一个或全部文件。



保护/解除保护照片或视频：

1. 将相机转到**播放**模式，显示您要保护的
照片或视频。
2. 按如前所述，在播放菜单中选择**保护**
设置。
3. 使用**向上/向下**导航按钮选择**单个**以
保护该照片/视频，或者选择**全部**以保
护内置内存或存储卡中的所有照片/视
频。然后，按**向右**导航按钮。
4. 使用  按钮选择**是**以锁定所显示的
照片/视频，或者选择**解锁**以解除锁定
它，然后使用**向上/向下**导航按钮选择
返回以返回**播放**菜单。
5. 屏幕顶部显示一个钥匙 () 图标，
表明照片/视频受到保护。



删除

您可以使用此设置删除内置内存或存储
卡中存储的单个或全部文件。



删除照片或视频：

1. 将相机转到**播放**模式，在液晶屏上显
示您要删除的照片或视频。
2. 按如前所述，在**播放**菜单中选择**删除**
设置。

3. 使用**向上/向下**导航按钮选择**单个**，然后按**向右**导航按钮。
4. 使用  按钮选择**是**确认删除，或者选择**返回**取消操作。
5. 按  按钮确认设置并退出菜单。

删除所有文件：

1. 按如前所述，在播放菜单中选择**删除**设置。
2. 使用**向上/向下**导航按钮选择**全部**，然后按**向右**导航按钮。
3. 使用**向左/向右**导航按钮选择**是**以删除全部文件，或者选择**否**取消操作。

DPOF (Digital Print Order Format)

利用DPOF，您可以记录要冲洗哪些照片，并将所作的选择保存到存储卡中。这样，您只需将存储卡送到照片冲洗店即可直接冲洗照片，而不用特别说明要冲洗哪些照片。



文字显示框

使用此设置允许或禁止在拍照时显示文字。屏幕上会显示下列信息：直方图显示、光圈值、快门速度、曝光值、图像尺寸、图像画质、以及ISO值。（关于显示图标，请参见第41页）



裁剪

利用裁剪设置，您可以裁剪照片以调整您需要的部分，并将其保存成一张新照片。

裁剪照片：

1. 按如前所述，在**播放**菜单中选择**裁剪**设置。
2. 使用变焦轮和导航按钮调整裁剪框，使其适合新照片的位置和尺寸。



- 按快门按钮将在液晶屏幕上看到的内容保存成一张新照片，或者按  按钮取消操作并返回播放菜单。



调整尺寸

您可以使用此设置将照片尺寸调整至指定的分辨率，并将其保存成一张新照片。

- 按如前所述，在播放菜单中选择调整尺寸设置。



- 使用向左/向右导航按钮选择一个要调整尺寸的照片。
- 使用向上/向下导航按钮选择一个分辨率（1024X768或640X480）以调整图像尺寸，或者选择返回取消操作并返回播放菜单。
- 按  按钮确认设置。

-  调整图像尺寸时创建一个新文件，其中包含所选尺寸的图像。原始图像文件仍保留在存储器中。
-  如果显示信息“此图像无法编辑”，则意味着无法调整当前图像的尺寸。

旋转

您可以使用此设置改变照片的方向。

- 按如前所述，在播放菜单中选择旋转设置。

2. 使用**向左/向右**导航按钮选择一个要旋转的照片。



3. 使用**向上/向下**导航按钮选择旋转方向，或者选择**返回**取消操作并返回**播放**菜单。
4. 按  按钮确认设置。

 旋转后的图像保存成一个新文件，原始图像仍保留在存储器中而不会改变。

幻灯片

利用此设置，您可以以幻灯片形式查看所有存储的照片。

1. 按如前所述，在**播放**菜单中选择**幻灯片**设置。
2. 使用**向上/向下**导航按钮选择效果、间隔时间或重复，然后使用**向左/向右**导航按钮调整设置。



3. 使用**向上/向下**导航按钮选择开始以放

映幻灯片，或者选择取消以返回播放菜单。

- 按  按钮确认设置。

红眼消除

使用此设置消除照片中的红眼效果。

- 按如前所述，在播放菜单中选择红眼消除设置。
- 使用向左/向右导航按钮选择要消除红眼效果的图像。
- 使用向上/向下导航按钮选择是以修正所选图像，或者选择返回取消操作并返回播放菜单。



- 按  按钮确认设置。

 为取得最佳效果，拍摄对象的面部应在液晶屏上相对偏大，拍摄对象应尽量正对相机。

设置菜单

模式：   SCN     

在所有模式下均可使用**设置菜单**。在任一模式下按  按钮，然后使用导航按钮选择**设置菜单**。



配置设置：

1. 使用**向上/向下**导航按钮切换菜单项目。

2. 按**向右**导航按钮进入设置。

关于每个设置的详细信息，请参见后续部分。

格式化

利用格式化功能，您可以消除存储卡和内置内存中存储的所有数据，包括受保护的图片和视频剪辑。

使用此设置：

1. 按如前所述，在**设置菜单**中选择**格式化**设置。
2. 使用**向左/向右**导航按钮选择是或否，然后按  按钮进行确认。

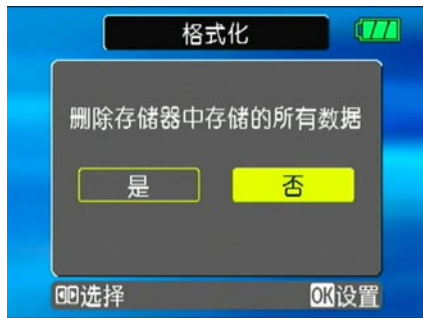

3. 当前介质被格式化。

哔声

使用此设置调整按下按钮时的哔声音量和改变快门、按钮、自拍以及开机/关机声音。

更改此设置：

1. 按如前所述，在设置菜单中选择**哔声**设置。
2. 使用**向上/向下**导航按钮切换音量、快门声音、按键声音、自拍声音和电源声音。

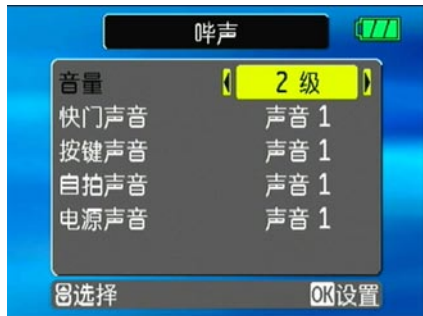

3. 使用**向左/向右**导航按钮调节音量和改变各种声音。然后按  按钮进行确认。

LCD亮度

使用此设置调整液晶屏的亮度。

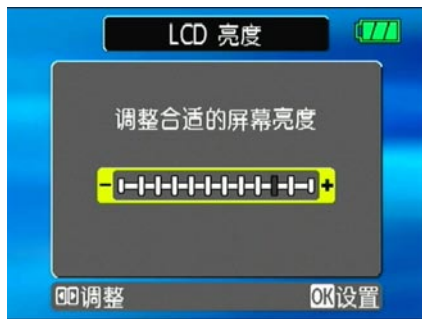

1. 按如前所述，在**设置菜单**中选择**LCD亮度**设置。
2. 使用**向左/向右**导航按钮调整亮度级别。然后按  按钮进行确认。

省电

利用此设置，您可以节省电源，尽量延长电池的使用时间。按照下列步骤进行操作，液晶屏和相机将在经过一段空闲时间后自动关闭。

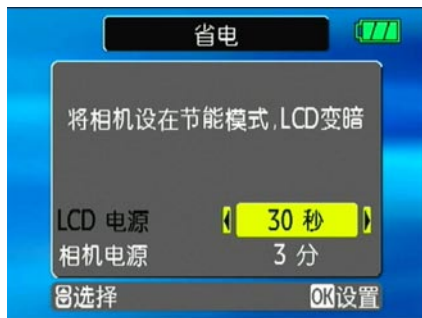

1. 按如前所述，在**设置菜单**中选择**省电**设置。
2. 使用**向上/向下**导航按钮切换LCD电源和相机电源项目。

3. 使用**向左/向右**导航按钮指定自动关机前的空闲时间长度。级别指示条指明下列空闲时间长度。

- LCD关闭:

30秒钟、1分钟、2分钟和始终开启。

- 相机关闭:

3分钟、5分钟、10分钟和始终开启。

4. 按  按钮进行确认。



日期/时间

参见第25页的“**设置日期和时间**”部分。

世界时间

在国外旅行时，世界时间设置是一个非常有用的功能。当您在外国时，此功能可以在液晶屏上显示当地时间。



1. 按如前所述，在**设置菜单**中选择**世界时间**设置。显示**世界时间**画面。
2. 使用**向上/向下**导航按钮切换本国()和**旅行目的地**()项目。
3. 使用**向左/向右**导航按钮选择靠近目的地时区的一个城市。然后按  按钮进行确认。

文件编号

拍摄照片或视频后，相机自动使用数字后缀保存文件。您可以使用此设置决定是从上一张照片开始继续编号，还是将计数器恢复至1并将文件保存到存储卡上的一个新文件夹中。



1. 按如前所述，在**设置菜单**中选择**文件编号**设置。
2. 使用**向上/向下**导航按钮选择**是**或**否**，然后按  按钮进行确认。

语言

参见第26页的“**设置语言**”部分。

视频系统

使用此设置决定当前区域的视频系统。



1. 按如前所述，在**设置菜单**中选择**视频系统**设置。
2. 使用**向上/向下**导航按钮选择**NTSC**或**PAL**。然后按  按钮进行确认。

视频输出信号可以切换到NTSC或PAL以适应不同地区的标准。具体设置因地区不同而异。

NTSC:美国、加拿大、台湾、日本等

PAL:欧洲、亚洲（台湾除外）、大洋洲等

注意：选择的视频系统不正确时，电视输出无法正常显示。

复制（从内置内存复制到存储卡）

使用此设置将内置内存中存储的文件复制到存储卡中。

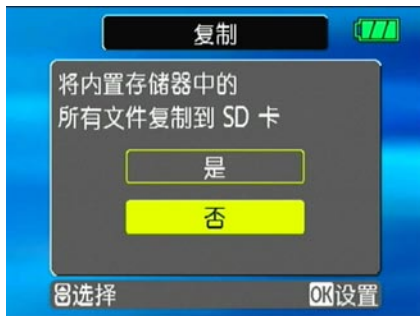

1. 按如前所述，在设置菜单中选择复制设置。
2. 使用向上/向下导航按钮选择是或否，然后按  按钮进行确认。

重置

使用此设置将相机恢复至默认设置。



1. 按如前所述，在**设置菜单**中选择**重置**设置。
2. 使用**向上/向下**导航按钮选择**是**或**否**，然后按  按钮进行确认。

固件版本

使用此设置查看相机的当前固件版本。

1. 按如前所述，在**设置菜单**中选择**固件版本**设置。

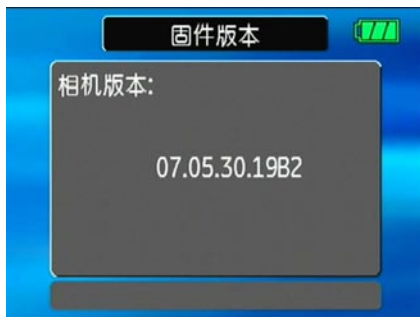

连接到电视机

您可以将此相机连接到电视机、计算机或打印机以查看所拍摄的照片。

利用AV线，您可以在电视机上查看所拍摄的图像。按照下列步骤将附带的AV线连接到电视机。

1. 根据电视机的视频标准选择 [NTSC] 或 [PAL]（参见第74页），然后关闭相机。
2. 将AV线的一端连接到相机上的USB/AV OUT端口。
3. 将线缆另一端的插头连接到电视机上的音频和视频输入端口。
4. 打开相机和电视机的电源。

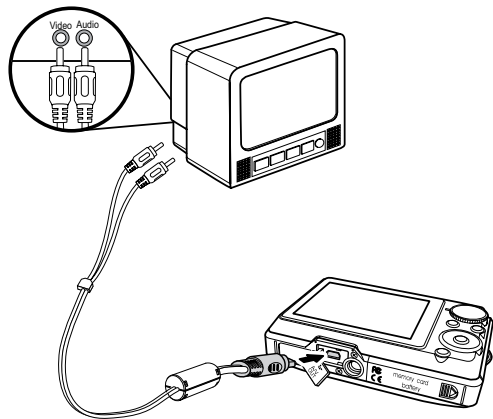



- ① 在连接AV线之前，确保相机和电视机均处于关机状态。
- ② 使用电量充足的电池，以防止相机在连接期间意外关机。

连接到计算机

使用相机附带的USB线和ArcSoft软件(光盘)将照片复制(传输)到计算机。

设置USB模式

相机的USB端口既可以连接计算机也可以连接打印机，按照下列步骤进行操作以确保将相机正确配置成连接计算机。

1. 按  按钮，使用向上/向下导航按钮选择**USB连接**，然后按**向右**导航按钮。
2. 使用**向上/向下**导航按钮选择**PC**。
3. 按  按钮确认设置。



将文件传输到计算机

计算机自动检测相机并识别成一个可移动磁盘。双击桌面上我的电脑图标以找到可移动磁盘，然后像复制普通文件夹或文件一样将该磁盘中的文件夹和文件复制到计算机上的一个目录中。

利用USB线，您可以将拍摄的照片和视频传输到计算机。按照下列步骤将相机连接到计算机。

1. 启动一台安装了ArcSoft软件的计算机。
2. 确保相机和计算机均已开机。
3. 将附带的USB线的一端连接到相机上的USB/AV OUT端口。
4. 将线缆另一端连接到计算机上可用的USB端口。
5. 传输完毕后，断开相机。

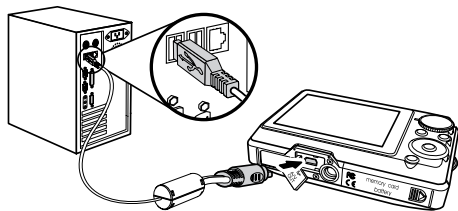

如果USB选项设成[PC]:
关闭相机，拔掉USB线。

如果USB选项设成[PC (PTP)]:

在关闭相机和拔掉USB线之前，按照如下所述从系统中移除相机。

Window XP Home Edition/ XP Professional

单击任务栏中的[安全删除硬件]图标(), 在显示的菜单中选择[安全删除USB大容量存储设备]。



Window 2000 Professional

单击任务栏中的[拔掉或弹出硬件]图标()，在显示的菜单中选择[停止USB大容量存储设备]。

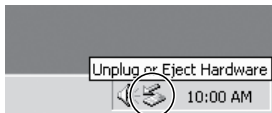

Macintosh

将未命名的图标拖到垃圾箱。（“未命名”）



连接到PictBridge兼容打印机



利用PictBridge，可以将数码相机存储卡中的图像直接打印到任何品牌的打印机。为确认一台打印机是否支持PictBridge，可以检查其包装上是否有PictBridge标志，或者查阅手册中的规格部分。利用相机的PictBridge功能，可以使用附带的USB线直接在PictBridge兼容打印机上打印所拍摄的照片，而无需使用计算机。

设置USB模式

相机的USB端口既可以连接计算机也可以连接打印机，按照下列步骤进行操作以确保将相机正确配置成连接打印机。

1. 按  按钮，使用向上/向下选择USB连接，然后按向右导航按钮。
2. 使用向上/向下选择打印机。

3. 按  按钮确认设置。



-  每次相机关机时，USB模式自动恢复至PC模式。

连接相机和打印机。

1. 确保相机和打印机均已开机。
2. 将附带的USB线的一端连接到相机上的USB端口。
3. 将线缆另一端连接到打印机上的USB端口。

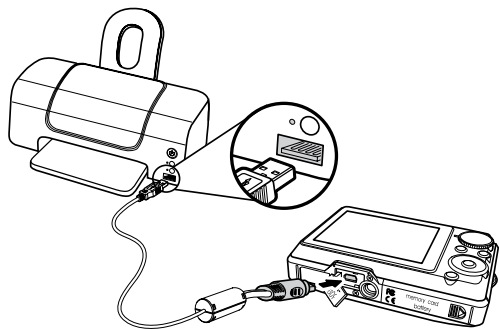

如果相机连接的打印机不支持 PictBridge，液晶屏上会显示下面的错误信息。



当USB模式设置不当时，也会显示上面的错误信息。在此情况下，应拔掉USB线，检查USB模式设置，确保打印机已开机，然后尝试重新连接USB线。

使用PictBridge菜单

将USB模式设成打印机后，显示PictBridge菜单。



使用向上/向下导航按钮选择一个菜单项目，然后按向右导航按钮确认。

关于每个设置的详细信息，请参见后续部分。

打印日期

如果设置了相机的日期和时间，则录制日期会与拍摄的照片一起保存。您可以在照片上打印日期，具体步骤如下所述。

1. 在PictBridge菜单中选择打印日期。显示下面的画面。



- 2.使用**向左/向右**导航按钮选择照片。
- 3.使用**向上/向下**导航按钮选择当前显示照片的打印份数。
- 4.按  按钮，显示下面的画面。



- 5.选择**是**确认打印，或者选择**否**取消操作。然后按  按钮。

不打印日期

使用此设置时，不在照片上打印日期。

- 1.在**PictBridge菜单**中选择**不打印日期**。显示下面的画面。



- 2.使用**向左/向右**导航按钮选择图像。
- 3.使用**向上/向下**导航按钮选择当前显示图像的打印份数。

4. 按  按钮，显示下面的画面。



5. 选择**是**确认打印，或者选择**否**取消操作。然后按  按钮。

2. 选择**是**确认打印，或者选择**否**取消操作。然后按  按钮。

打印所有索引

您可以使用此设置打印所有索引，以显示相机中目前存储的所有照片。

1. 在PictBridge菜单中选择**打印所有索引**。显示下面的画面。

打印DPOF

为使用DPOF打印，必须预先选择要使用DPOF设置打印的照片。参见第52页的“DPOF”部分。

1. 在PictBridge菜单中选择打印DPOF。显示退出下面的画面。



2. 选择是确认打印，或者选择否取消操作。然后按  按钮。

退出

如要退出PictBridge菜单，请选择退出。显示信息“拔掉USB线”。



从相机和打印机上拔掉USB线。

详细规格：G1

 "设计和规格如有变更，恕不另行通知"

| | | |
|-----------|---------------|---|
| 图像传感器有效像素 | | 7.07万像素 |
| 图像传感器 | | 7.40万像素 [1/2.5" 电荷耦合器件(CCD)] |
| 镜头 | 焦距 F = | 6.4mm (广角) ~ 19.2mm (望远) |
| | [35mm胶片等效] | [38mm (广角) ~ 114mm (望远)] |
| | F 值 | F3.5 (广角) ~ F4.3 (望远) |
| | 镜头结构 | 10组13个镜片 |
| | 光学变焦 | 3倍 |
| | 对焦范围 | 正常: 60cm ~ ∞ 微距: (广角) 5cm ~ ∞; (望远) 25cm ~ ∞ |
| 防抖 | | 电子图像防抖 |
| 数码变焦 | | 4.5倍数码变焦 (组合变焦: 13.5倍) |
| 录制像素数 | 静态图像 (参见第36页) | 7MP, 6MP (3:2), 5MP(16:9), 3MP, 2MP, 1MP, 0.3MP |
| | 短片 | 640x480像素: 30fps/15fps, 320x240像素: 30fps/15fps |

| | | |
|---------------------|---|------------------------------------|
| 图形压缩 | 最佳、精细、普通 | |
| DCF、DPOF (Ver1.1)支持 | 支持 | |
| 文件格式 | 静态图像 | Exif 2.2 (JPEG) |
| | 短片 | 图形压缩: MPEG4, 音频: G.711 [Monoaural] |
| | 音频 | WAVE [Monoaural] (最多60秒) |
| 拍摄模式 | 自动、手动、图像防抖、短片、场景 (运动、儿童、室内、树叶、雪景、夕阳、烟花、玻璃、博物馆、风景、夜间风景、夜间人像)、全景、人像 | |
| 面部识别 | 支持 | |
| 红眼消除 | 支持 | |
| 全景拼接 | 支持 | |
| 液晶屏 | 2.5英寸LTPS (低温多晶硅) TFT彩色液晶 (153,600像素) | |
| ISO感光度 | 自动, ISO 80/100/200/400/800/1600 | |

| | |
|--------------|--|
| 自动对焦方法 | 单点自动对焦、多点自动对焦 (TTL 9-点)、面部识别、自动对焦辅助灯 (开启/关闭) |
| 测光方法 | 智能自动测光(Ai AE)、中央重点平均、单点(固定于画面中心) |
| 曝光控制方法 | 程序自动曝光 (支持自动曝光锁定) |
| 曝光补偿 | ±2 EV, 每次改变1/3 EV |
| 快门速度 | 4 ~ 1/2000秒 (手动30秒) |
| 连拍 | 约2.1 fps (大/精细模式) |
| 播放模式 | 单张照片、索引 (4/9/16缩略图)、幻灯片、短片 (支持慢动作)、变焦 (约2~8倍)、音频、直方图显示 |
| 白平衡控制 | 自动(AWB)、日光、阴天、荧光灯、荧光灯CWF、白炽灯、手动 |
| 内置闪光灯 (拍摄范围) | 自动/红眼消除/强制闪光/关闭闪光/慢同步/红眼消除+慢同步 |
| | Gno. 5.9 (ISO 100) |
| | (拍摄范围) 广角: 约0.3m~3.3m / 望远: 约0.3m~2.7m (ISO 400) |

| | |
|-----------------|---|
| 录制介质 | 内置内存: 26MB |
| | SD卡/SDHC卡 (最多支持4GB) |
| 其它功能 | PictBridge、支持Exif打印、支持多语言 (11种语言) |
| 插口 | USB2.0/AV-OUT (集成的专用接口) |
| 电源 | 锂离子充电电池GB-20, 3.7V 750mAh |
| 电池充电器 | 输入电压: AC 100-240V, 50/60Hz, 100mA 输出电压: DC 4.2V, 500mA |
| 拍摄容量 (电池性能) | 约200张 (基于CIPA标准) |
| 工作环境 | 温度: 0~40°C, 湿度: 0~90% |
| 外形尺寸(W x H x D) | 92 x 62.5 x 20.9 mm |
| 总重量 | 约95g (不含电池) |

详细规格：A730/A830



"设计和规格如有变更，恕不另行通知"

| | | |
|-----------|------------|--|
| 图像传感器有效像素 | | 7.07 /8.0 万像素 |
| 图像传感器 | | 7.40 /8.5 万像素 [1/2.5" 电荷耦合器件(CCD)] |
| 镜头 | 焦距 F = | 6.1mm (广角) ~ 18.3mm (望远) |
| | [35mm胶片等效] | [36mm (广角) ~ 108mm (望远)] |
| | F 值 | F2.8 (广角) ~ F4.8 (望远) |
| | 镜头结构 | 6组7个镜片 |
| | 光学变焦 | 3倍 |
| | 对焦范围 | 正常: 60cm ~ ∞ 微距: (广角) 5cm ~ ∞;(望远) 40cm ~ ∞ |
| 防抖 | | 电子图像防抖 |
| 数码变焦 | | 4.5倍数码变焦 (组合变焦: 13.5倍) |

| | | |
|---------------------|------------------|--|
| 录制像素数 | 静态图像 (参见第36页) | A730: 7MP, 6MP (3:2), 5MP (16:9), 4MP, 3MP, 2MP, 1MP, 0.3MP A830: 8MP, 7MP (3:2), 6MP (16:9), 5MP, 3MP, 2MP, 1MP, 0.3MP |
| | 短片 | 640x480像素: 30fps/15fps, 320x240像素: 30fps/15fps |
| 图形压缩 | | 最佳、精细、普通 |
| DCF、DPOF (Ver1.1)支持 | | 支持 |
| 文件格式 | 静态图像 | Exif 2.2 (JPEG) |
| | 短片 | 图形压缩: MPEG4, 音频: G.711 [Monoaural] |
| | 音频 | WAVE [Monoaural] (最多60秒) |
| 拍摄模式 | | 自动、手动、图像防抖、短片、场景 (运动、儿童、室内、树叶、雪景、夕阳、烟花、玻璃、博物馆、风景、夜间风景、夜间人像)、全景、人像 |
| 面部识别 | | 支持 |
| 红眼消除 | | 支持 |
| 全景拼接 | | 支持 |

| | |
|--------|--|
| 液晶屏 | 2.5英寸LTPS (低温多晶硅) TFT彩色液晶 (153,600像素) |
| ISO感光度 | 自动, ISO 80/100/200/400/800/1600 |
| 自动对焦方法 | 单点自动对焦、多点自动对焦 (TTL 9-点)、面部识别、自动对焦辅助灯 (开启/关闭) |
| 测光方法 | 智能自动测光(Ai AE)、中央重点平均、单点(固定于画面中心) |
| 曝光控制方法 | 程序自动曝光 (支持自动曝光锁定) |
| 曝光补偿 | ±2 EV, 每次改变1/3 EV |
| 快门速度 | 4 ~ 1/2000秒 (手动30秒) |
| 连拍 | 约2.1 fps (大/精细模式) |
| 播放模式 | 单张照片、索引 (4/9/16缩略图)、幻灯片、短片 (支持慢动作)、变焦 (约2~8倍)、音频、直方图显示 |
| 白平衡控制 | 自动(AWB)、日光、阴天、荧光灯、荧光灯CWF、白炽灯、手动 |

| | |
|-----------------|---|
| 内置闪光灯 (拍摄范围) | 自动/红眼消除/强制闪光/关闭闪光/慢同步/红眼消除+慢同步 |
| | Gno. 6.5 (ISO 100) |
| | (拍摄范围) 广角: 约0.3m~4.6m / 望远: 约0.3m~2.7m (ISO 400) |
| 录制介质 | 内置内存: 26MB |
| | SD卡/SDHC卡 (最多支持4GB) |
| 其它功能 | PictBridge、支持Exif打印、支持多语言 (11种语言) |
| 插口 | USB2.0/AV-OUT (集成的专用接口) DC-IN 3.3V |
| 电源 | 2节AA碱性电池 |
| | AA镍氢电池[单独销售] |
| 拍摄容量 (电池性能) | AA碱性电池: 约100张 (基于CIPA标准) AA镍氢电池: 约400张 (CIPA标准) |
| 工作环境 | 温度: 0~40°C, 湿度: 0~90% |
| 外形尺寸(W x H x D) | 93.5 x 61.0 x 28.5 mm |
| 总重量 | 约133g (不含电池) |

详细规格：E850/E1030/E1040/E1240

 "设计和规格如有变更，恕不另行通知"

| 型号名称 | E850 | E1030 | E1040 | E1240 |
|-----------------|--|--|---|---|
| 图像传感器有效像素 | 8.0 万像素 | 10.1 万像素 | 10.1 万像素 | 12.19 万像素 |
| 图像传感器 | 8.5 万像素 1/2.5" CCD | 10.54 万像素 1/1.7" CCD | 10.54 万像素 1/1.7" CCD | 12.52 万像素 1/1.7" CCD |
| 镜头焦距 F = | 4.67mm(广角) ~ 23.35mm(望远) | 7.5mm(广角) ~ 22.5mm (望远) | 8.8mm (广角) ~ 35.2mm (望远) | 8.8mm (广角) ~ 35.2mm (望远) |
| [35mm 胶片 等效] | [28mm (广角) ~ 140mm (望远)] | [34mm (广角) ~ 102mm (望远)] | [40mm (广角) ~ 160mm (望远)] | [40mm (广角) ~ 160mm (望远)] |
| 镜头 F值 | F3.3 (广角) ~ F4.8 (望远) | F2.8(广角) ~ F4.9 (望远) | F2.9(广角) ~ F6.3 (望远) | F2.9(广角) ~ F6.3 (望远) |
| 镜头结构 | 7组9个镜片 | 7组7个镜片 | 7组7个镜片 | 7组7个镜片 |
| 光学变焦 | 5倍 | 3倍 | 4倍 | 4倍 |
| 镜头对焦范围 | 正常: 60cm ~ ∞ 微距: (广角) 6cm~∞ (望远) 40cm~∞ | 正常: 60cm ~ ∞ 微距: (广角) 6cm~∞ (望远) 40cm~∞ | 正常: 60cm ~ ∞ 微距: (广角) 10cm~∞ (望远) 60cm~∞ | 正常: 60cm ~ ∞ 微距: (广角) 10cm~∞ (望远) 60cm~∞ |

| 型号名称 | E850 | E1030 | E1040 | E1240 |
|----------------------------|--|---|---|--|
| 防抖 | 电子图像防抖 | | | |
| 数码变焦 | 4.5倍数码变焦(组合变焦: 22.5倍) | 4.5倍数码变焦(组合变焦: 13.5倍) | 4.5倍数码变焦(组合变焦: 18倍) | 4.5倍数码变焦(组合变焦: 18倍) |
| 录制像素数: 静态图像 (参见第36页) | 8MP, 7MP(3:2), 6MP(16:9), 5MP, 3MP, 2MP, 1MP, 0.3MP | 10MP,9MP(3:2), 7MP(16:9),5MP, 3MP, 2MP, 1MP, 0.3MP | 10MP,9MP(3:2), 7MP(16:9),5MP, 3MP, 2MP, 1MP, 0.3MP | 12MP,10MP(3:2), 9MP(16:9),6MP, 3MP, 2MP, 1MP, 0.3MP |
| 录制像素数: 短片 | 640x480像素: 30fps/15fps, 320x240像素: 30fps/15fps | 640x480像素: 25fps/15fps, 320x240像素: 25fps/15fps | 640x480像素: 25fps/15fps, 320x240像素: 25fps/15fps | 640x480像素: 20fps/15fps, 320x240像素: 20fps/15fps |
| 图形压缩 | 最佳、精细、普通 | | | |
| DCF、DPOF (Ver1.1)支持 | 支持 | | | |
| 文件格式: 静态图像 | Exif 2.2 (JPEG) | | | |

| 型号名称 | E850 | E1030 | E1040 | E1240 |
|-------------|--|---------------------------------------|--|--|
| 文件格式： 短片 | 图形压缩: MPEG4, 音频: G.711 [Monoaural] | | | |
| 文件格式： 音频 | WAVE [Monoaural] (最多60秒) | | | |
| 拍摄模式 | 自动、手动、图像防抖、短片、场景（运动、儿童、室内、树叶、雪景、夕阳、烟花、玻璃、博物馆、风景、夜间风景、夜间人像）、全景、人像 | | | |
| 面部识别 | 支持 | | | |
| 红眼消除 | 支持 | | | |
| 全景拼接 | 支持 | | | |
| 液晶屏 | 3.0 英寸LTPS (低温多晶硅) TFT彩色液晶 (230,400 像素) | 2.7 英寸a-Si TFT彩色液晶 (230,400 像素) | 3.0英寸LTPS (低 温多晶硅) TFT彩色液晶 (230,400 像素) | 3.0英寸LTPS (低 温多晶硅) TFT彩色液晶 (230,400 像素) |

| 型号名称 | E850 | E1030 | E1040 | E1240 |
|--------|--|---|-----------------------|-----------------------|
| ISO感光度 | 自动, ISO80/100/200/400/800/1600 | 自动, ISO80/100/200/400/800/1600/3200等效 (TBD) | | |
| 自动对焦方法 | 单点自动对焦、多点自动对焦 (TTL 9-点)、面部识别、自动对焦辅助灯 (开启/关闭) | | | |
| 测光方法 | 智能自动测光(Ai AE)、中央重点平均、单点(固定于画面中心) | | | |
| 曝光控制方法 | 程序自动曝光 (支持自动曝光锁定) | | | |
| 曝光补偿 | ±2 EV, 每次改变1/3 EV | | | |
| 快门速度 | 4 ~ 1/2000秒 (手动30秒) | | | |
| 连拍 | 约1.8 fps (大/精细模式) | 约1.39 fps (大/精细模式) | 约1.39 fps (大/精细模式) | 约1.25 fps (大/精细模式) |
| 播放模式 | 单张照片、索引 (4/9/16缩略图)、幻灯片、短片 (支持慢动作)、变焦 (约2~8倍)、音频、直方图显示 | | | |
| 白平衡控制 | 自动(AWB)、日光、阴天、荧光灯、荧光灯CWF、白炽灯、手动 | | | |

| 型号名称 | E850 | E1030 | E1040 | E1240 |
|-----------------|---|---|---|---|
| 内置闪光灯 (拍摄范围) | 自动/红眼消除/强制闪光/关闭闪光/慢同步/红眼消除+慢同步 | | | |
| | Gno. 6.5 (ISO 100) | | | |
| | (拍摄范围) 广角: 约0.3m~3.9m 望远: 约0.3m~2.6m (ISO 400) | (拍摄范围) 广角: 约0.3m~4.6m 望远: 约0.3m~2.6m (ISO 400) | (拍摄范围) 广角: 约0.3m~4.4m 望远: 约0.3m~2.0m (ISO 400) | (拍摄范围) 广角: 约0.3m~4.4m 望远: 约0.3m~2.0m (ISO 400) |
| 录制介质 | 内置内存: 26MB | | | |
| | SD卡/SDHC卡 (最多支持4GB) | | | |
| 其它功能 | PPictBridge、支持Exif打印、支持多语言 (11种语言) | | | |
| 插口 | USB2.0/AV-OUT (集成的专用接口), DC-IN 5.0V | | | |
| 电源 | 锂离子充电电池 GB-40, 3.7V 1050mAh | | | |
| 电池充电器 | 输入电压: AC 100 to 240V, 50/60Hz, 100mA 输出电压: DC 4.2V, 500mA" | | | |

| Model name | E850 | E1030 | E1040 | E1240 |
|---------------------|------------------------|-----------------------|------------------------|------------------------|
| 拍摄容量 (电池性能) | 约210张 (基于CIPA标准) | | | |
| 工作环境 | 温度: 0~40°C, 湿度: 0~90% | | | |
| 外形尺寸 (W x H x D) | 99 x 60.1 x 25.7 mm | 103.6 x 56 x 25 mm | 98.5 x 58.5 x 24 mm | 98.5 x 58.5 x 24 mm |
| 总重量 | 约155g (不含电池) | 约145g (不含电池) | 约150g (不含电池) | 约150g (不含电池) |

错误信息

| 信息 | 说明 |
|--------|---------------------|
| 没有卡 | 没有插入存储卡。 |
| 卡错误 | 存储卡未格式化。（参见第69页） |
| 卡已满 | 存储卡已满，无法再存储新图像。 |
| 写保护 | 存储卡处于写保护状态。 |
| 照片错误 | 照片拍摄得不正确。 照片已损坏。 |
| 没有照片 | 存储卡或内置内存中没有图像。 |
| 镜头错误 | 镜头可能无法伸缩，相机将自动关机。 |
| 系统错误 | 发生意外错误。 |
| 没有声音文件 | 存储卡或内置内存中没有音频文件。 |
| 无法保存图像 | 存储卡的写保护开关设在了“锁定”位置。 |

| 信息 | 说明 |
|-----------------|--|
| 卡未格式化，格式化？ | 确认是否应格式化存储卡。 |
| 无法删除此图像 | 您试图删除的照片或视频处于保护状态。 |
| 无法录制短片 | 记忆卡的LOCK开关被锁定。对于被锁定的记忆卡，不能向其保存影像或从其删除影像。 |
| 无法保存声音文件 | 记忆卡的LOCK开关被锁定。对于被锁定的记忆卡，不能向其保存影像或从其删除影像。 |
| 警告!!相机正在录制，请稍候。 | 在录制视频/音频期间不能执行其它操作。 |
| 警告!!电池没电了 | 电池没电了。 |
| 无法播放此文件 | 相机无法识别照片格式。 |
| 没有连接 | 相机未正确连接到打印机。 |
| 打印错误 | 相机或打印机发生故障。 |
| 无法打印 | 检查打印机是否缺纸或缺墨水。 检查打印机是否卡纸。 |

故障排除

| 问题 | 可能的原因 | 解决方法 |
|-------------------|--|---|
| 相机不开机。 | <ul style="list-style-type: none">• 电池没电了。• 电池安装不当。 | <ul style="list-style-type: none">• 对电池充电或者换成充满电的电池。• 按照正确的极性重新装入电池。 |
| 相机在使用期间突然关机。 | <ul style="list-style-type: none">• 电池没电了。 | <ul style="list-style-type: none">• 对电池充电或者换成充满电的电池。 |
| 照片模糊 | <ul style="list-style-type: none">• 拍照时相机摇晃了。 | <ul style="list-style-type: none">• 使用图像防抖模式。 |
| 无法保存图像、视频剪辑和音频文件。 | <ul style="list-style-type: none">• 存储卡满了。 | <ul style="list-style-type: none">• 换一个存储卡。• 删除没用的图像。• 解除存储卡锁定。 |

问题

可能的原因

解决方法

按快门按钮时不拍照。

- 存储卡满了。
- 没有可用空间用于存储文件。
- 模式拨盘处于播放模式。

- 换一个存储卡，或者清理当前存储卡。
- 删除没用的图像。
- 存储卡处于锁定状态。
- 将模式拨盘转到任一静态拍摄模式。

无法从所连接的打印机打印图像。

- 相机未正确连接到打印机。
- 打印机不支持Pict-Bridge。
- 打印机缺纸或缺墨水。
- 卡纸了。

- 检查相机和打印机之间的连接。
- 使用PictBridge兼容打印机。
- 向打印机中装入纸张。
- 更换打印机墨盒。
- 取出卡住的纸张。

<http://www.ge.com/digitalcameras>



General Imaging Co.
2158 W. 190th Street, Torrance, CA 90504, USA
+1 (800) 730-6597

Printed in China