

G1 使用手冊

版權所有

版本: 950401

2006年4月

本手冊所述品牌及產品名稱登記商標，所有權屬於各品牌及產品名稱登記公司所有。

本手冊內容本公司享有隨時修改之權利，不另行通知。

由於開發與製造時期不同，本軟體可能會隨時更新。

如果手冊描述與您的軟體版本不符，請以您的版本及本公司網站公佈為準。

若在產品使用上有任何問題，歡迎您撥打客服專線，或至本公司網站取得最新資訊。

米迪亞系統科技股份有限公司

d-Media System Co., Ltd.

電話：(02)8181-2007

傳真：(02)2581-9741

地址：104台北市中山北路一段82號5樓

<http://www.dmedia.cc>

客服信箱：service@dmedia.cc

目錄

第一單元 前言與注意事項

1-1	GPS使用注意事項	05
1-2	安全注意事項	06
1-3	操作環境	08

第二單元 硬體介紹

2-1	啟用	09
2-2	電源供應器充電	11
2-3	車上使用	12
2-4	安裝外接延長天線	15
2-5	主機 / 遙控器各部份功能介紹	16
2-6	螢幕電源開關、重置、回復出廠值	20
2-7	如何使用天線	21
2-8	如何使用遙控器	23

第三單元 軟體介紹

3-1	系統架構圖	24
3-2	系統主選單	25
3-3-1	進入/ 離開 衛星導航	26
3-3-2	衛星導航地圖主畫面 / 手寫輸入	27
3-3-3	衛星導航系統選單	28
3-3-4	導航三步驟	29
3-3-4 A	GPS 定位	29
3-3-4 B	設定目的地	30
	(1)設目的地->道路搜尋	30
	(2)設目的地->地標搜尋	32
	(3)設目的地->我的地標	32
	(4)設目的地->交叉路口	33

	(5)設目的地-->門牌搜尋	33
	(6)設目的地-->附近地標	34
	(7)設目的地-->近期操作	34
	(8)設目的地-->交流道入口	35
	(9)設目的地-->回家	35
3-3-4	Ⓢ 開始導航	35
3-3-5	導航設定	37
	(1)導航設定	37
	(2)規劃設定	37
	(3)語音設定	37
	(4)速限設定	38
	(5)2D/3D切換地圖圖形	38
	(6)風格設定	38
	(7)選擇地圖	38
	(8)衛星狀態	39
	(9)模擬導航	39
3-3-6	快速選單 / 模擬導航	39
3-3-7	語音命令	40
3-3-8	放大縮小地圖	41
3-4	音樂播放	42
3-5	數位相框	44
3-6	生活工具	47
3-6-1	語音記事	48
3-6-2	鬧鐘功能	50
3-6-3	Mebook電子有聲書	52
3-6-4	遠流字典通	55
3-7	旅遊玩家	57
3-8	系統設定	57

第四單元 參考資訊

4-1	關於軟體光碟	59
4-2	硬體規格	60
4-3	保固服務聲明	61

關於本手冊

本手冊可分為四個單元：

第一單元 前言與注意事項

說明GPS使用上一些需要注意的事項。

第二單元 硬體介紹

說明G1的啟用與基本操作，同時介紹外觀，並告訴您如何執行系統設定。

第三單元 軟體介紹

說明軟體使用方法及操作過程。

第四單元 參考資訊

說明詳細規格，常見問題，保固服務等參考資訊。

第一單元 前言與注意事項

非常感謝您購買米迪亞系統科技產品。

在使用本產品前，請詳細閱讀本使用手冊，並依正確使用方法操作本機器，所有未依正確使用方法操作而引起機器故障損壞，米迪亞系統科技不負任何賠償及法律責任。

備註：在以下本文中所提到的，「本公司」指米迪亞系統科技，「G1」指米迪亞系統科技產品G1。

1-1 GPS使用注意事項

GPS系統架構

本機所使用的全球衛星定位系統（Global Positioning System; GPS）是由美國國防部所提供，系統精確度由該單位發佈資料為準。

GPS定位與接收

- 首次GPS衛星定位請停留於固定空曠之處。第一次等候定位完成可能需要十分鐘以上，要視當時的天候環境和衛星訊號的強度而定。
- 氣候不佳或GPS與衛星間有阻擋物時(例如室內/高樓/隧道/地下道/樹林)，會影響衛星訊號接收，此時系統無法提供您定位及導航。
- 如果車上裝有汽車隔熱紙或防爆貼紙，將可能干擾衛星訊號接收，使用時可加裝外接天線，加強收訊品質。
- 任何無線通訊產品（如手機或是測速警報器等），都可能干擾衛星訊號接收，導致訊號收訊不穩。
- 由於圖資與道路現況不一定相符，因此本系統演算出的路徑規劃建議僅供參考，不應影響實際駕駛行為，請您遵照道路現況、交通規則行駛，如果您行駛的路況與本機器顯示的不同，請以實際路況為準。
- 本系統所提供的電子地圖資料，僅提供一般性查閱參考，無法提供高精度地理量測使用。
- 行駛道路時有時可能會出現定位偏離狀況(例如位置出現在另一條道路上)，此現象並不代表系統故障，系統會自動修正正確道路狀況。

GPS使用

- 為了您的行車安全，請勿於駕駛中操作本系統，以免發生危險。
- 下車時，請勿將本機器留在擋風玻璃下曝曬，以免電池過熱，引起故障或發生危險。
- 本系統放置在車內使用時，請利用車用固定架固定於不影響視線之處，以免發生危險。
- 為尋求天線收訊最佳值，請務必將有米迪亞系統科技商標一側，面向上方。
- 請在發動車子之後再行插入車用充電器，以免因瞬間電流過大而燒毀機器。
- 第一次使用前請先將電池充足電力，並依第二章步驟說明啟用。

1-2 安全注意事項

- 所有未依本注意事項正確使用而造成機器損壞，本公司不負責免費保固及維修事宜。

機體

若有以下情況，應立即關閉電源、將交流電變壓器從牆上的電源插座拔下，與您的經銷商或米迪亞系統科技客戶服務中心聯絡(附上發生狀況說明)，請求服務。

- 機體冒煙或發出怪味時。
- 異物（金屬、水或其他液體）混入本機。
- 機體因掉落或其他原因而損壞。
- 機體發生異常過燙現象。

拆卸

切勿以任何形式拆卸或改造本機，有導致火災及觸電之危險。

磁力

- 若您配戴了心律調整器，請將本機遠離胸部，尤其不要將本機放在前胸口袋內，本機的內置揚聲器所產生的磁力有影響心律調整器正常運作的可能，若您懷疑出現了問題，請立即遠離本機並向您的醫生洽詢。
- 攜帶和保管本機時，請遠離ATM卡、信用卡以及任何其他磁卡，其內置揚聲器所產生的磁力可能會使這些磁卡無法使用。
- 請讓本機遠離電視機以及其他無線電波接收器，其內置揚聲器所產生的磁力可能會對無線電波的接收造成干擾。

放置場所

- 切勿將本機放置於濕氣重或灰塵多的地方，有導致火災及觸電之危險。
- 請將本機遠離存放食物的地方、暖爐及任何會散發油煙或濕氣的地方，放置在此種環境中有導致火災及觸電之危險。

避開不穩定的地方

切勿將本機放置於不穩定的表面、極高的架子或任何不穩固的場所，有導致本機掉落，造成人員受傷的危險。

電源供應器及電源

- 切勿使用非原廠之電源供應器，亦請勿與其他設備使用同一個電源插座，會有導致火災及觸電的危險。
- 切勿對電源供應器進行改造，或使其過於彎曲、扭轉或拉長，會有導致火災及觸電的危險。
- 切勿使電源線受損，切勿在電源線上放置重物或將其暴露於火源處，已損壞的電源供應器有導致火災及觸電之危險。
- 切勿用濕手觸摸電源供應器，否則會有觸電的危險。
- 長時間不使用本機時，請將電源供應器從電源插座拔下。
- 時常清潔插頭上電極周圍，電極周圍積蓄的灰塵有導致火災的危險。
- 請將電源供應器遠離暖爐及任何其他熱源，高溫會使電源供應器外層的絕緣皮熔化，有導致火災及觸電的危險。

1-3 操作環境

G1是一個精密的電子設備，不當操作和粗暴使用會導致記憶體資料的損壞及其他故障，因此務請詳讀下述注意事項以確保正確使用。

請在下述環境中使用G1：

- 溫度：0°C至40°C。
- 無水氣凝結的環境。

若使用環境不符合上述要求，則有導致本機發生故障之危險。

避免在下述環境中使用G1：

- 有靜電荷的地方。
- 極熱或極冷的地方。
- 高濕度的地方。
- 溫度會突然發生變化的地方。
- 灰塵多的地方。
- 陽光長時間直接曝曬及強烈紫外線照射的地方。

請依下列說明操作機器：

- 切勿將重物放置或摔落在G1上。
- 切勿試圖拆卸G1，否則會有使其發生故障的可能。
- 切勿讓異物混入連接埠、卡槽或其它有開口的部份內。
- 切勿使用尖銳物品或鋼筆、鉛筆等其他可寫字的筆點選螢幕，否則會劃傷觸控螢幕，造成故障。
- 切勿使用油漆、稀釋劑、化妝品或其他揮發性化學藥品清潔G1的表面，應使用軟乾布或蘸有水和中性清潔劑稀釋溶液的軟布清潔本機。
- 攜帶時，請務必使用軟盒來保護G1觸控螢幕。
- 請小心避免讓水或飲料灑在G1。
- 請小心避免置於溫度容易有巨大變化的環境，因為這有可能會造成水氣凝結，進而損害機身，萬一有凝結發生，請靜待機身風乾，再行開機。
- 請使用G1附帶的操作筆按 RESET（重設）鈕。
- 當鋰電池充電時，可能會使主機變熱。此屬正常現象，並非故障。
- 在使用耳機之前請先把音量轉小，以免影響聽力。

第二單元 硬體介紹

本單元將教導您G1的啟用與基本操作，同時介紹外觀，並告訴您如何執行系統設定。

2-1 啟用

1. 推入SD記憶卡:

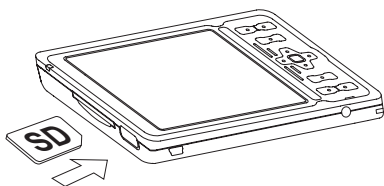

在推入時，將SD記憶卡正面朝向G1的前方。將SD記憶卡輕推入插槽，直至聽到「喀」的聲音。

◆ 請注意：不要將SD設為防寫保護。

2. 取出觸控筆

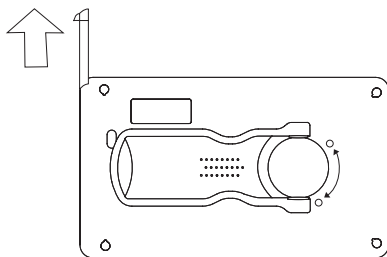

觸控筆的位置位於G1背面左上方，取出時請拉出突起的部份，筆身會自動伸長，直至完全取出。

3. 打開電池開關

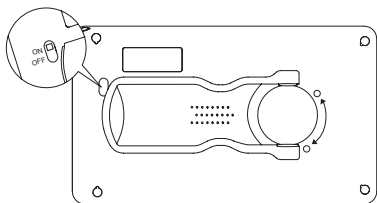

系統出廠時，開關的狀態都已預先切換到「OFF」的位置。

當第一次使用G1時，請利用觸控筆將電池開關切換至「ON」的位置。

◆ 請注意：

每次將電源開關切換到「OFF」的位置時，時間及鬧鐘的設定將會被回復成出廠預設值(時間回復為零時零分，鬧鐘設定清空)。

除非長久不使用G1，否則不需切回「OFF」的位置。

4. 進入主畫面

畫面會出現系統的主畫面，您便可以開始使用本系統。



◆ 請注意：

出廠電池僅有少數電力，請立即依下一章說明充飽電力。

2-2 電源供應器充電

首次使用前應先將電池充飽電，以維持最佳效能。

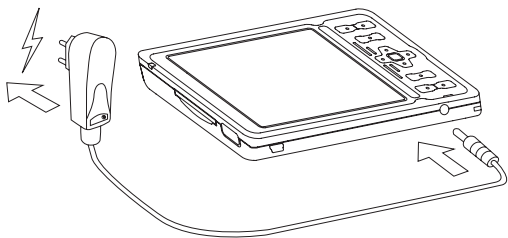

請依照圖示將電源供應器接到G1「DC IN」的位置

電池充滿電將耗費數小時，充電過程中請勿拔除電源供應器。

◆ 請注意：

請勿在高溫環境下充電，避免危險。

請勿在電源完全用盡時才充電。

長時間不使用本產品，請關閉電池總開關或每兩周充飽電一次，以免過度放電。

當電力嚴重不足時，系統會自動進入保護模式，此時系統將無任何動作，請充電五至十分鐘後，關閉主機背面的電池總開關至「OFF」，然後再切換至「ON」的位置即可。

2-3 車上使用

G1 隨貨附有車架及車用充電器，方便您於車上使用。

◆ 請注意：

若您車內使用全套式防爆紙或隔熱紙，建議您使用外接延長天線，才不受隔熱紙阻礙收訊效果。

操作步驟：

1. 將車架底座依圖示方向，卡入車架卡榫後再向下固定。

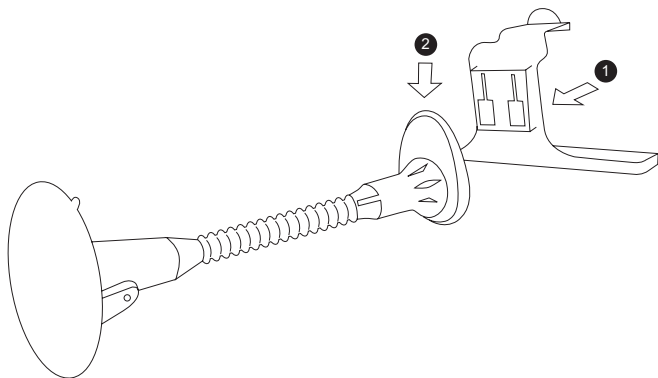

2. 旋轉天線，將天線移到主機中央。

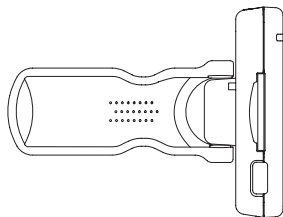

3. 將主機底部對準車架靠緊，並將主機依圖示向內推至定位。

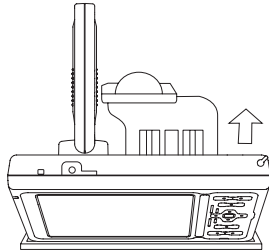
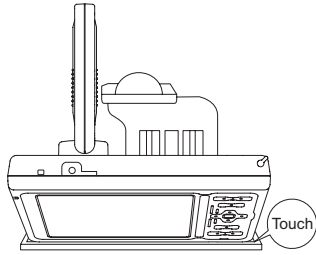

4. 旋轉九十度，將天線印有米迪亞系統科技商標的一面朝向天空。

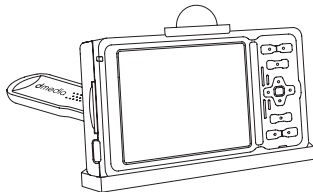

5. 選擇適當位置並固定車架底座於擋風玻璃上。

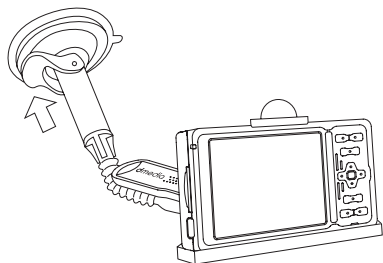

◆ 請注意：
請勿把車架置於有阻礙視線位置，以免發生危險。

6. 連接車用充電器。

- (1) 確認車子為發動狀態。
- (2) 將車充頭插入點煙器中。
- (3) 將USB連接線一端插入機器下方USB連接埠。
- (4) 將USB另一端插入車充頭，即可進行主機充電。

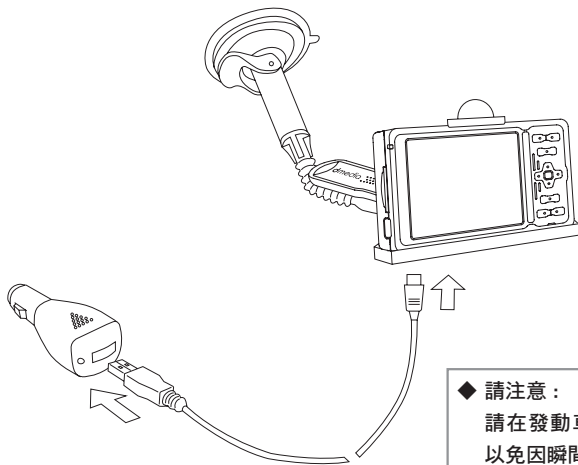

◆ 請注意：
請在發動車子之後再行插入車充頭，以免因瞬間電流燒毀機器。

7.取下車架。

請依指示取下車架，不正常或大力使用有可能會造成車架斷裂。

(1)請將扣環向下鬆脫

(2)拉起塑膠吸盤凸點，使吸盤脫離玻璃表面。

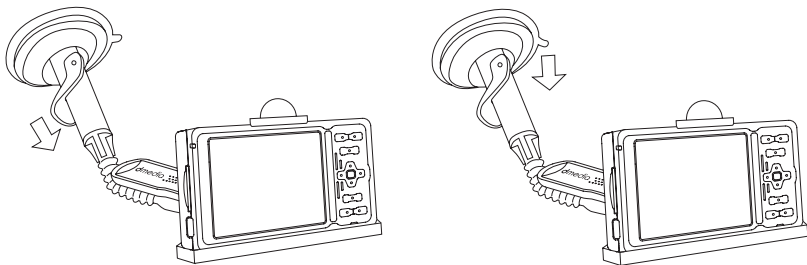

2-4 安裝外接延長天線

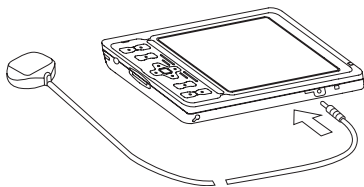

將主機上方的外接延長天線保護蓋打開，將外接天線的接頭插入天線插孔，便可使用外接天線，增強收訊。

天線底部附有強力磁鐵，請穿越車門或車窗縫隙，吸附在車頂。

2-5 主機/遙控器各部份功能介紹

1.正面

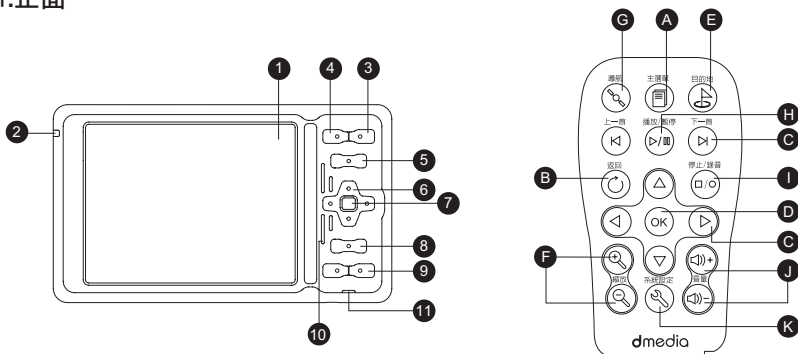

主機按鈕	遙控器按鈕	名稱	說明
1		觸控式螢幕	顯示畫面，您可以用觸控筆來點選或手寫資料輸入
2		電源指示燈	紅色燈為充電中，綠色燈為充飽電
3		螢幕電源開關	關閉或開啟系統
4	A	主選單	強迫退出程式，回到系統主畫面
5	B	返回鍵	回到上一層
		切換循環模式	音樂播放模式下，切換循環狀態
6	C	旋轉相片	相片模式下，旋轉相片
		移動地圖鍵	導航模式下，移動地圖
		上一首 / 下一首	音樂播放模式下，切換上下首歌曲
7	D	上一張 / 下一張	相片模式下，切換上下張，相片全螢幕顯示
		語音命令鍵	導航模式下，切換到語音命令按鍵
8	E	全螢幕	相片模式下，切換全螢幕
		導航主選單	進入導航主選單選項
9	F	切換自動撥放	相片模式下，切換自動撥放是否開啟
		地圖放大縮小鍵	導航模式下，放大縮小地圖比例
10		相片放大縮小鍵	相片模式下，放大縮小相片
		喇叭	使用內建喇叭，播放聲音
11		麥克風	接收錄音

主機按鈕	遙控器按鈕	名稱	說明
	G	導航鍵	在系統主選單快速切換到導航模式
	H	播放 / 暫停	錄音 / 音樂播放模式下，播放或暫停
	I	停止 / 錄音	錄音模式下，開始錄音及停止錄音
	J	音量	放大縮小音量
	K	系統設定	在系統主選單快速切換系統設定模式

◆ 請注意：

建議遙控器與紅外線接收器接受距離不超過一公尺為宜，並請於可接收訊號範圍內使用，請參考2-8章節說明。

2.背面

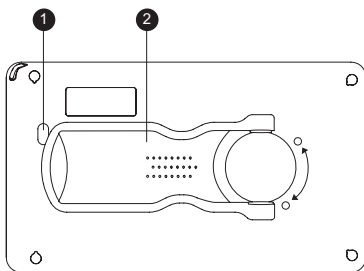

編號	名稱	說明
1	電池主開關	關閉及開啟電池電源，將電源開關切換到「OFF」的位置後，時間及鬧鐘的設定將會被回復成出廠預設值
2	GPS 接收天線	接收衛星訊號，可自由翻轉

3.左側

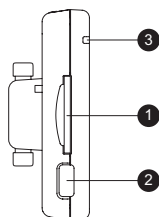

◆ 請注意：

出廠即附贈記憶卡一張，內含程式及地圖，在 G1 使用時請勿任意取出。

請勿讓異物或灰塵進入 SD 插槽中。

SD 記憶卡中內有程式及地圖，請勿任意刪除。

編號	名稱	說明
1	SD插槽	供 SD 記憶卡使用
2	紅外線接收器	紅外線發射埠用來接收遙控器訊號
3	電源指示燈	紅色燈為充電中，綠色燈為充飽電

4.右側

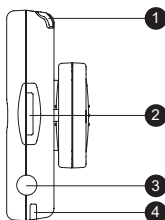

編號	名稱	說明
1	觸控筆	觸控螢幕點選或輸入手寫文字
2	音量調整鈕	調整音量，往上扳動一次為調大一格音量
3	耳機插孔	3.5mm 耳機插孔可連結耳機(選購配件)或其它輸出裝置
4	吊飾孔	可掛上吊飾(選購配件)

5.頂部

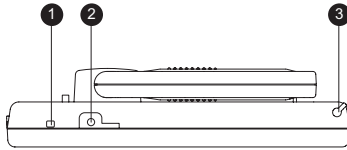

編號	名稱	說明
1	重置鍵	讓系統重新開機
2	外接天線孔	揭開軟蓋可接上外接天線，增進收訊品質
3	觸控筆	觸控螢幕點選或輸入手寫文字

6.底部

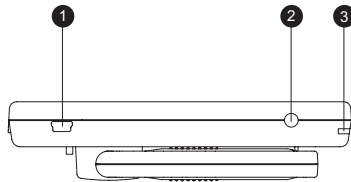

編號	名稱	說明
1	Mini-USB插槽	連接電腦傳輸資料，此外也可透過車充頭充電
2	電源接頭	連接電源供應器
3	吊飾孔	可掛上吊飾(選購配件)

2-6 螢幕電源開關、重置、回復出廠值

1. 螢幕電源開關

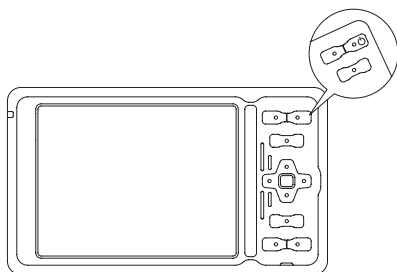

快速按一下，將會開啟螢幕電源，再按即關閉螢幕電源。

◆ **請注意：**

關閉此處螢幕電源並不會完全關閉系統，仍會少量耗損電力，倘若長時間不使用時，請切換背面的電池電源開關。

2. 重置

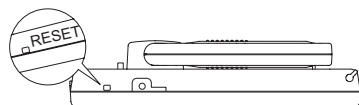

重置的作用為使系統重新開機，當畫面延遲無法切換時，按鍵沒有作用或是觸控筆點選系統沒有反應時，請將G1重置。

◆ **請注意：**

請用觸控筆筆尖插入重置孔後，機器將進行重置動作。

3. 回復出廠值

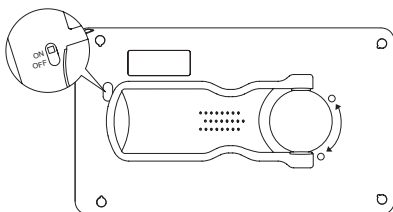

當系統重置後，仍無法順利運作，您可以將主機後側電池開關切換到OFF一分鐘後，再切回ON的位置，便可清除記憶體，回復到出廠值。

2-7 如何使用天線

G1天線的特殊設計，可同時作為導航接收天線以及相框模式的固定架，天線的展開方式有固定的程序，請依以下說明方式展開天線，請勿自行使用其它方式展開或轉動天線，以免造成天線損壞。

1.天線可轉動方向

(1)天線可前後翻轉。

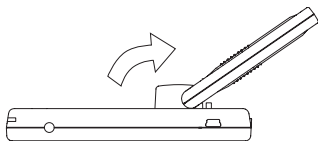

(2)天線自體本身可旋轉。

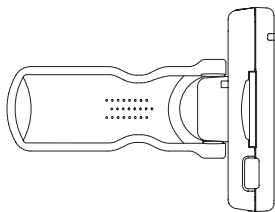

◆ 請注意：
所有因不正確方式旋轉天線，所引起的故障，本公司不負責免費保固及維修事宜。

(3)收納天線時請固定收攏天線。

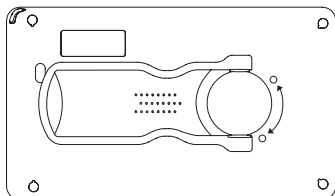

2. 導航模式

(1) 先將天線朝主機中央翻轉。

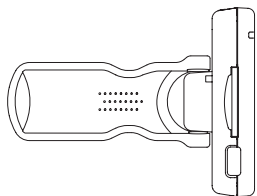

(2) 旋轉天線，調整角度，將天線印有米迪亞系統科技商標的一面朝向天空。

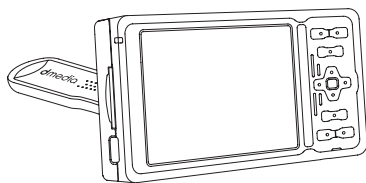

3. 相框模式

(1) 將天線朝主機的相反方向翻轉約45度。

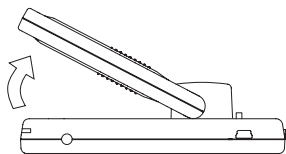

(2) 以橫置方式將G1放置於桌面即可。

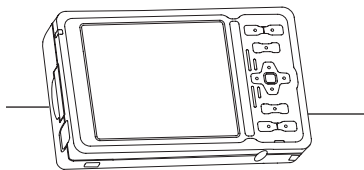

2-8 如何使用遙控器

請依照圖示角度操作遙控器。

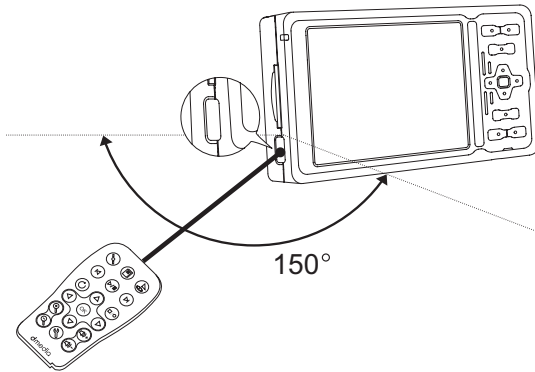

第三單元 軟體介紹

本章節將介紹軟體的使用及操作過程。

3-1 系統架構圖

G1共有衛星導航系統、音樂播放、數位相框、語音記事、鬧鐘功能、Mebook電子有聲書、遠流字典通、旅遊玩家及系統設定等多項功能。



A 衛星導航



B 音樂播放



C 數位相框



D 生活工具



E 旅遊玩家



F 系統設定



a 語音記事



b 鬧鐘功能

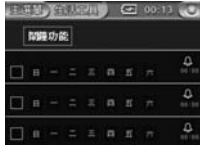

c Mebook電子有聲書



d 遠流字典通



3-2 系統主選單

當進入系統後，便會出現如右圖畫面，點選主選單畫面上不同按鈕時便可以自由切換各種功能。



編號	名稱	說明
1	選項名稱	顯示目前系統選項名稱。
2	電力狀態	顯示目前電力狀態，當狀態剩下一格時，請立即充電。
3	系統時間	顯示系統時間，系統預設為24小時制。
4	衛星導航	啟動衛星導航功能，使用者可以自行規劃路徑，不論想要去任何地方，在彈指之間便能完成規劃及導航。
5	音樂播放	開啟內建音樂播放器，支援MP3、WMA的音樂格式，讓您隨時隨地自在享受音樂。
6	數位相框	自動搜尋及瀏覽記憶卡內的照片，自動播放，放大縮小，以及照片轉向功能。
7	生活工具	內建鬧鐘功能，提供三組鬧鐘滿足您不同的提醒需求，語音記事功能讓您以錄音方式做生活的隨手紀錄。完整遠流字典通及Mebook電子有聲書，方便隨時隨地查閱單字，及電子書可供學習會話。
8	旅遊玩家	內建全台超過2000筆旅遊景點，可以依地區或主題分類查看，還可以直接將景點設為導航目的地。
9	系統設定	主機功能設定，可切換不同語言、螢幕校正、調整音量、背光、時間設定，以及系統版本。



3-3 衛星導航

本章節介紹衛星導航功能，您只需幾個簡單的步驟就能享受強大的導航功能。

3-3-1 進入/ 離開 衛星導航

在主選單下點選衛星導航按鈕，便可開始導航。

您可以選擇以下兩種離開方法：

1. 按壓主機正面右方主選單控制鍵 
2. 按壓遙控器的主選單按鈕 
建議您在關閉電源前先回到系統主畫面。



◆ 請注意：

在進入衛星導航之前，您必需先插SD記憶卡，並確定為充足供電狀態下使用(建議您同時使用車用充電器充電)。

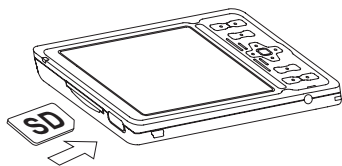

請遵照1-1章節GPS使用注意事項後，開始使用衛星導航系統，每次開啟程式均會出現提醒畫面，幾秒後系統會自動進入選擇地圖畫面，請選取想要的地圖後點選確定。



◆ 請注意：

中國大陸城市圖資放於軟體光碟，請自行利用讀卡機將圖資複製到SD記憶卡中的Maps目錄中。

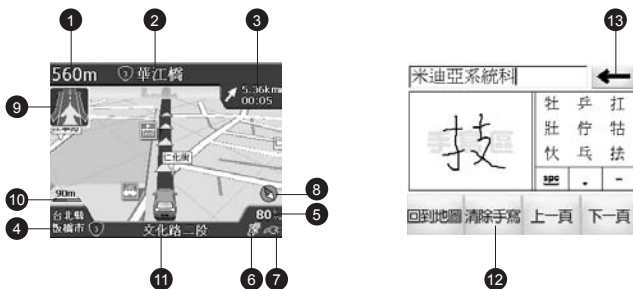

3-3-2 衛星導航地圖主畫面 / 手寫輸入



編號	說明
1	離下個路段還有多少公尺距離
2	下個路段名稱
3	離目的地還有多少距離及預定抵達時間
4	目前所在地行政區域名稱
5	目前行車時速
6	衛星接收狀態
7	充電電源狀態
8	指北針方向
9	左右轉及路口狀態
10	放大縮小地圖比例
11	目前行車路段名稱
12	清除手寫區的筆跡
13	清除已輸入的文字

3-3-3 衛星導航系統選單

1. 語音命令選項(詳情請見3-3-7章節)

按壓主機右方按鍵 ，或按壓遙控器按鍵  進入語音命令選項。

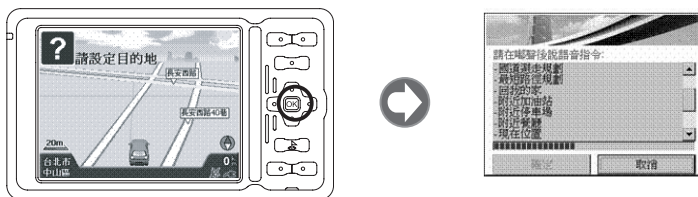

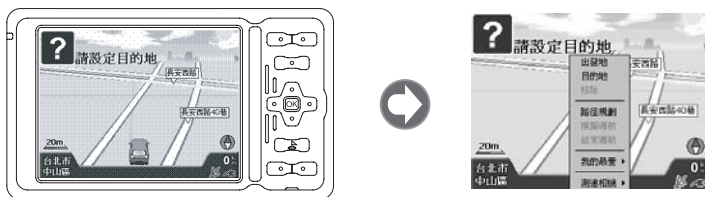

2. 快速選項(詳情請見3-3-4章節)

在地圖上按壓數秒後即會出現路徑規劃快速選項。



3. 設定選項(詳情請見3-3-6章節)

按壓主機右方按鍵 ，或按壓遙控器按鍵  進入設定選項。





3-3-4 導航ABC

每次導航都只要依循三個步驟，便可輕鬆上路

A GPS定位 → **B** 設定目的地 → **C** 開始導航

A GPS 定位

當進入系統後，系統將自動開始定位，首次定位請固定停留於同一空曠地點十分鐘以上，當自動定位完成後，主畫面右下角衛星狀態將由變成。



您也可以從 主畫面 → 設定選項 → 導航設定 → 衛星狀態查看衛星定位狀態。

剛開始訊號會出現紅色訊號，此時表示正在定位中。

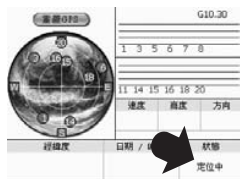

當訊號出現藍色訊號，且狀態出現已定位，表示已定位完成。

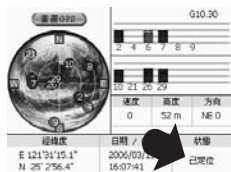

B 設定目的地

按壓主機右方按鍵 ，或按壓遙控器按鍵  進入設定選項。

共有八種搜尋方法設定目的地，包含道路搜尋、地標搜尋、我的地標、交叉路口、門牌搜尋、附近地標、近期操作、交流道入口。

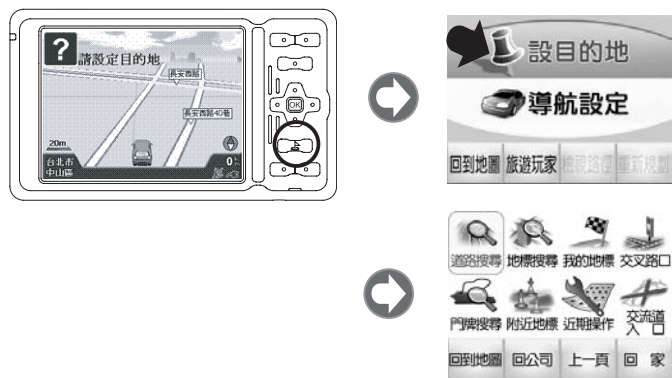

(1) 設目的地→**道路搜尋**(以搜尋台北市中山北路一段為例)。



★ 請注意：

找到目的地(中山北路一段)之後，共有五個選項，設成我家，新增地標，地圖預覽，開始導航，設成公司，您可以選擇任一步驟繼續。

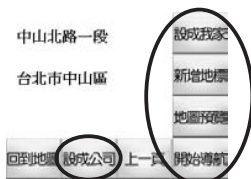

① 設成我家/設成公司：

將中山北路一段設定成我的家或設成公司，以後您可以在選單直接點選「回家/公司」，便可以直接導航回家或回公司。



② 新增地標：將中山北路一段新增到我的地標，您可以將幾個比較常去的地方加入我的地標，方便以後直接點選。

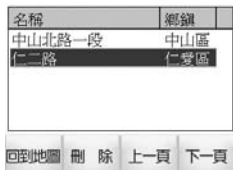

③ 地圖預覽：由於中山北路一段很長，您可用筆移動地圖到您想去的位置(以米迪亞系統科技為例)，並用筆按壓數秒後出現浮動選單，設定為目的地。此時會出現藍白相間旗子，表示已將米迪亞系統科技設定為目的地，請點選離開預覽回到前一畫面。

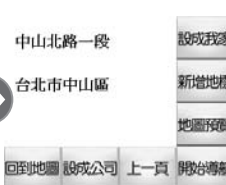

④ 開始導航：按下「開始導航」後，便會進入 C 步驟

(2) 設目的地→地標搜尋(以搜尋圓山站出口為例)。



(3) 設目的地→我的地標。

選擇先前自建的地標快速導航。(以先前兩個為例已將中山北路一段及圓山站出口設成我地標)

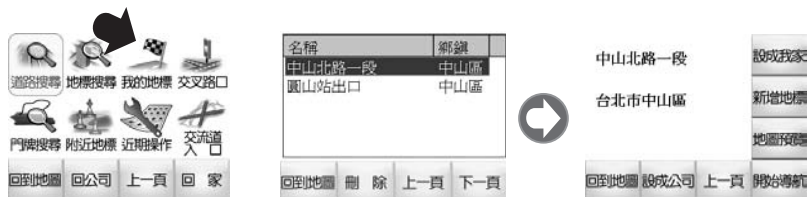

將中山北路一段設定為我的地標後，您就可利用語音導航命令直接語音定位，按下「OK」鍵後，說出「導航到中山北路一段」，便會自動導航，詳情請見3-3-7章節。

(4)設目的地→交叉路口(舉台北市中山北路與市民大道為例)。



(5)設目的地→門牌搜尋

G1目前內建台北市、台中市、高雄市的門牌資料庫，只要輸入門牌號碼，便可順利導航(舉台北市中山北路一段80號為例)。



(6) 設目的地→附近地標

當GPS定位之後，G1可將目前附近的地標列出來當作目的地，計有車站、停車場、加油站、機場、港口、政府機關、金融機構、郵局、學校、圖書館、博物/紀念館、動物園、運動場/體育館、醫療院所、藥局、警察消防、公園/植物園/農場、風景/森林遊樂區、寺廟/古蹟/教堂、文化/美術館、飯店旅館/渡假中心、購物商場、餐廳小吃、電影院、娛樂場所、公司行號、地名、其他、拖吊服務、保修廠等30種各類地標。

搜尋範圍100m、300m、500m、1km、2km、5km、10km、20km、50km，請點選放大縮小鍵調整範圍。(舉搜尋距離GPS定位50km內所有加油站為例)。

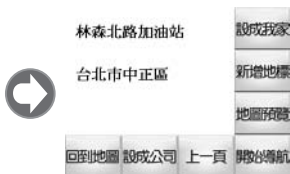
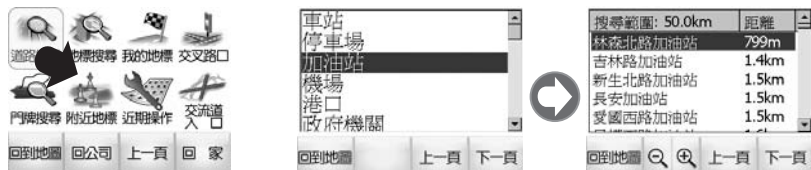

(7) 設目的地→近期操作。

這選項會將最近幾次找尋的地標列出。

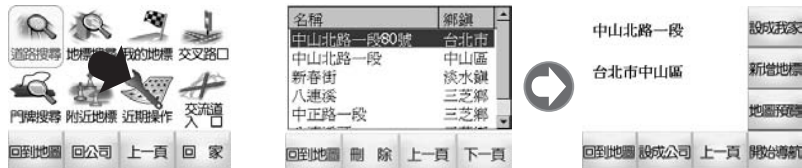

(8) 設目的地→交流道入口

可快速找到離GPS定位點最近交流道。

計有國道一號中山高、國道三號福爾摩沙、國道二號機場支線、國道四號台中環線、國道八號台南支線、國道十號高雄支線、國道五號北宜高速公路、國三甲福高台北聯絡道八條高速公路。

(舉目的地距離中山高速公路最近交流道為圓山交流道為例)。



(9) 設目的地→回家/回公司

當您曾將您家或公司地址設定完成後，只要在此畫面按下回家/回公司便會自動規劃最佳路徑回家/回公司。



C 開始導航

經過 B 步驟設定好目的地後，只要按下開始導航鍵，便自動路徑規劃並開始語音導航。



你可以開始上路了，系統將會指引您正確的路徑。

您可以按壓主機右方按鍵 ，或按壓遙控器按鍵  進入設定選項調整設定。



旅遊玩家

您可以搜尋旅遊景點。

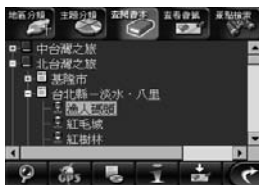

檢視路徑

您可以查詢系統為您規劃的路徑。

目的地距離: 0m	距離
S 衛星座標	
重慶北路三段	145m
台北交流道(南)桃園...	137m
台北交流道(北)基隆	320m
國道1號台北-關山	71m

回到地圖

重新規劃

若您對於系統的規劃不滿意，您也可以依照以下五種規則重新規劃路徑。



3-3-5 導航設定

您可以在此設定衛星導航選項，打造屬於您的系統。

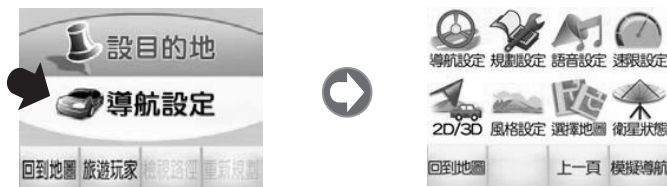

(1) 導航設定

選擇衛星圖示(共四種)及是否啟用智慧最佳比例顯示。



(2) 規劃設定

共有最佳路徑規劃(預設值)、國一優先規劃(中山高速公路)、國三優先規劃(福爾摩沙高速公路)、國道避走規劃(適用於國道塞車時)、最短路徑規劃(將小路也列入規劃)等五種選擇。



(3) 語音設定

共有國語(預設值)、台語、客語、英文四種真人語音錄音(不提供路口語音播報)以及數位語音(提供路口語音播報，可開啟或關閉)。



(4) 速限設定

設定各級道路警告時速，當行車超過預設速限時便會發出語音警告。

預設值如下：

國道105(km/h)，快速道路80(km/h)，交流道、省道、縣道、鄉道、重要道路、慢一、慢二60(km/h)，一般道路、慢三50(km/h)，巷弄40(km/h)。



(5) 2D/3D切換地圖圖形

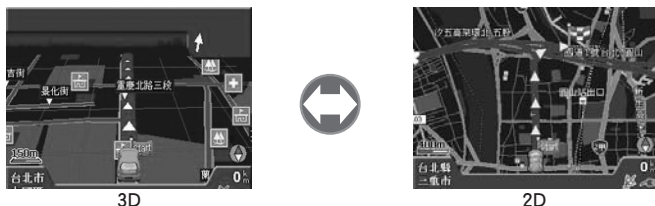

(6) 風格設定

設定地圖顯示風格，共有自動切換（可依照系統時間顯示地圖風格）、日間模式、夜間模式。



(7) 選擇地圖

當SD卡中存有許多地圖資料可供選擇時，請由本選項挑選。



(8) 衛星狀態

剛開始訊號會出現紅色訊號，此時表示正在定位中。

當訊號出現藍色訊號，且狀態出現已定位，表示已定位完成。

當按下(重置GPS)按鈕時，可重新啟動GPS。

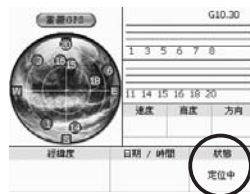

(9) 模擬導航

本選項留待3-3-6章節快速選單說明

3-3-6 快速選單/模擬導航

在系統主畫面選單上長按後會出現快速選單，透過選單您可以快速進行操作，例如設定出發地 / 目的地，加入地標為我的最愛，加入測速相機位置。



當路徑規劃完成後，您可以選擇進行模擬導航，系統會自動模擬所有進行路段。



3-3-7 語音命令

使用者可以利用語音設定導航點與語音開啟相關導航點功能，您只需按下OK鍵，依畫面顯示說出其指令，系統會重複一次，再說一次確認或取消即可！

例如：按『OK』→說『我的家』→說『確定』

未選擇目的地時的語音命令：



已選擇目的地時的語音命令：



導航到「我的地標」：

您可以利用內建在我的地標內的景點來做為導航點，以之前例子已將中山北路一段列入我的地標中，因此您只需說出導航到中山北路一段，系統即會依您所在位置為出發點，為您規劃至中山北路一段的導航路線！

回我的家：以現在的GPS點為起點，自動規劃一條回家的路徑。

回我的公司：以現在的GPS點為起點，自動規劃一條回公司的路徑。

現在位置：顯示您所在GPS位置，但前提是GPS已完成定位，否則現在位置會在上一次GPS關閉的點。

附近加油站：依您現在所在位置顯示方圓二公里以內的加油站景點，您可以利用手動方式點選所需景點設為導航點！

附近停車場：依您現在所在位置顯示方圓二公里以內的加油站景點，您可以利用手動方式點選所需景點設為導航點！

附近餐廳：依您現在所在位置顯示方圓二公里以內的餐廳景點，您可以利用手動方式點選所需景點設為導航點！

記憶地標：將目前地標加到我的地標當中。

取消命令：當您暫時不用語音命令或不小心按到功能鍵時，可說出取消命令來解決其命令。已選擇目的地時的語音命令會多出五個選項。

國一優先規劃 / 國三優先規劃 / 國道避走規劃 / 最短路徑規劃。

◆ 請注意：

在吵雜的環境中會影響到語音的辨識率，當您需要使用本功能時請在安靜環境中使用。

3-3-8 放大縮小地圖

系統提供數個比例尺，您可以依照您喜好放大縮小地圖。

您可以按壓主機右方的   或遙控器的   來縮放地圖。

3D 地圖模式

20m / 40m / 60m / 90m / 120m / 150m / 180m / 250m / 1km / 2km



2D 地圖模式

40m / 60m / 80m / 150m / 250m / 400m / 750m / 1.5km / 5km / 10km



3-4 音樂播放

本章節將介紹音樂播放程式功能，使用者可聆聽自己所喜愛的音樂。



系統提供MP3及WAV音樂播放，使用者可自訂播放模式，共有單曲播放，隨機播放，單曲循環，全部循環四種模式，可依據需求隨時更換，歌曲名稱將會以跑馬燈的方式展示。

1. 進入/離開 音樂播放

在主選單下點選音樂撥放部份，便可開始撥放音樂。



您可以選擇以下三種方式回主選單：

- (1) 點選螢幕右上角×離開
- (2) 按主機正面右方主選單控制鍵
- (3) 按遙控器的主選單按鍵

2. 備妥數位音樂檔案

在使用音樂播放之前，您必需自行利用讀卡機(選購配件)將數位音樂歌曲複製入記憶卡中(可任意或建立分類目錄擺置)，再插入G1的SD插槽中。

3. 開啟播放程式

當您開啟音樂播放之後，系統會自動偵測記憶卡中所有的數位音樂歌曲，並列入播放清單，開始播放。

◆ 請注意：

在進入音樂播放之前，您必需先插入SD記憶卡。

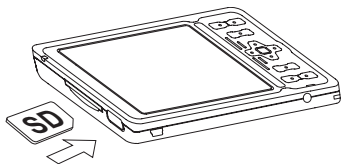

4. 音樂播放畫面說明

在主選單下點選音樂撥放部份，便可開始撥放音樂。



編號	名稱	說明	主機按鍵	遙控器按鍵
1	播放時間	顯示歌曲已播放時間		
2	播放音量	顯示歌曲播放的音量，共十格		
3	播放狀態	顯示歌曲錄製取值		
4	播放歌曲名	顯示歌曲名稱		
5	隨機播放	隨機播放全部歌曲		
	單曲播放	單首歌曲播放		
	單曲重複	重覆播放單首歌曲		
	重複播放	重覆播放所有歌曲		
6	播放進度	顯示歌曲已播放進度		
7	停止	停止播放		
8	播放/暫停	播放或暫停		
9	上一首	播放清單上一首歌曲		
10	下一首	播放清單下一首歌曲		
11	調高音量	調高音量一格		 音量 
12	調低音量	調低音量一格		

3-5 數位相框



本章節介紹相片播放程式功能，使用者可播放自己所喜愛的數位相片JPG,BMP,GIF(Static) 格式。

1.進入/離開 數位相框

在主選單下點選數位相框部份，便可開始播放數位相片。



您可以選擇以下三種方式回主選單:

- (1)點選螢幕右上角×離開
- (2)按主機正面右方主選單控制鍵
- (3)按遙控器的主選單按鍵

2.備妥數位相片檔案

在使用數位相框功能之前，您必需自行利用讀卡機(選購配件)將數位相片複製入記憶卡中(可任意或建立分類目錄)，再插入G1的SD插槽中。

3.開啟播放程式

當您開啟數位相框程式之後，系統會自動偵測記憶卡中所有的數位相片，並列入播放清單，開始播放。

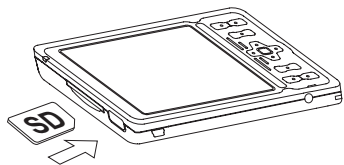

◆ 請注意：
在進入數位相框模式之前，您必需先插入SD記憶卡。

4. 自動播放

先點選自動播放鍵，再點選全螢幕鍵，系統將會以每張約5秒速度(1024×768解析度，會依照圖檔大小時間而有所不同)播放照片。

5. 將天線調整成相框模式

(1) 將天線朝主機的反方向翻轉約45度。

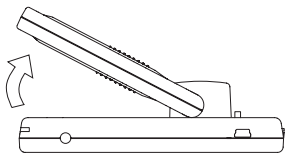

(2) 以橫置方式將G1放置於桌面即可。

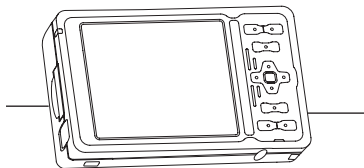

◆ 請注意：
請充滿電之後再進入相框模式。

6. 建議解析度

系統內定值為5秒自動切換圖片，建議解析度為1024×768，在此解析度畫質及播放速度為最佳值。

解析度	切換圖片秒數
2592×1944	20
2048×1536	13
1600×1200	8
1024×768	3
800×600	1
640×480	0.5
320×240	0.3

7.數位相框畫面說明



編號	名稱	說明	主機按鍵	遙控器按鍵
1	放大鍵	將影像局部放大		
2	縮小鍵	將影像局部縮小		
3	全螢幕	以全螢幕模式顯示圖片		
4	旋轉	將圖片依順時鐘方向旋轉		
5	前一張	顯示上一張圖片		
6	自動播放	自動播放所有圖片		
7	下一張	顯示下一張圖片		

◆ 請注意：

- 由於影像檔有可能過於龐大，系統在載入過程中，或切換上下張時，有延遲情形，此為正常現象，請耐心等待，或盡量將影像檔縮小後，再複製入記憶卡中播放。
- 自動播放模式下無法對相片做任何的縮放旋轉動作。
- 因螢幕解析度為320*240，因此播放不同解析度相片可能會出現局部變形現象，此為正常情形。
- 當圖檔小於320*240時，無法放大圖形至全螢幕畫面，畫面週邊有局部黑塊產生。

3-6 生活工具



本章節介紹生活工具，包含下列功能。

- 語音記事
- 鬧鐘功能
- Mebook電子有聲書
- 遠流字典通

1. 進入/離開 生活工具



您可以選擇以下三種方式回主選單：

- (1) 點選螢幕右上角×離開
- (2) 按主機正面右方主選單控制鍵 
- (3) 按遙控器的主選單按鍵 

3-6-1 語音記事



語音記事提供隨身錄音功能，方便您開車時隨時錄音，記錄下來的檔案將自動儲存，可以依需求對錄音檔做管理，重複聽取及刪除。

1. 進入/離開 語音記事

在生活工具下點選語音記事部份，便可開始進入語音記事。



您可以選擇以下三種方式回主選單:

- (1) 點選螢幕右上角×離開
- (2) 按主機正面右方返回鍵 
- (3) 按遙控器的返回鍵 

2. 語音記事畫面說明



編號	名稱	說明	主機按鍵	遙控器按鍵
1	錄音鍵	開始錄音		
2	停止鍵	停止錄音		
3	播放鍵	播放已錄音檔案		
4	前一首	切換清單前一首錄音		
5	下一首	切換清單下一首錄音		
6	音量鍵	音量放大縮小		
7	刪除	刪除錄音檔		

3-6-2 鬧鐘功能



內建三組鬧鐘，可自行決定一週內的哪幾天要開啟鬧鐘功能。鬧鐘可自選鈴聲，並提供懶人鬧鐘的功能，點選螢幕可延後鬧鈴五分鐘，或點選確認完全關閉。

1. 進入/ 離開 鬧鐘功能

在生活工具下點選鬧鐘功能，便可開始進入鬧鐘功能。



您可以選擇以下三種回主選單:

- (1) 點選螢幕右上角×離開
- (2) 按主機正面右方返回鍵 
- (3) 按遙控器的返回鍵 

2. 鬧鐘功能說明



編號	名稱	說明
1	開啟選項	有三組鬧鈴可供選擇
2	鬧鐘週期設定	週日至週六可供選擇週期性的時間
3	鬧鐘時間設定	選擇鬧鐘時間
4	鬧鐘選項設定	鬧鐘種類/懶人鬧鐘/顯示鬧鐘訊息

3.鬧鐘時間設定

您可以利用觸控筆調整時間值。



4.鬧鐘選項設定

點選鬧鐘圖樣便可以進入選項設定。



編號	名稱	說明
1	播放鈴聲選擇	系統內定數十種鬧鐘選項可供選擇
2	懶人模式	若開啟懶人模式，點選螢幕可延後五分鐘，畫面會出現z字樣
3	顯示訊息	是否顯示鬧鐘提醒訊息

5.鬧鐘訊息

當鬧鐘訊息顯示時，您可以點選ok鍵關閉鬧鐘或點選其餘區域延後鬧鐘。



3-6-3 Mebook電子有聲書

Mebook電子有聲書，是一種整合了文字、聲音、影像、圖片等多媒體格式於一身的電子書，透過專用閱讀器—MeReader，就能開始進行聽、說、讀、學的全方位語言學習。

1.主畫面：

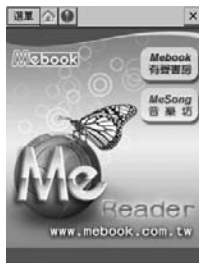

2.點選進Mebook有聲書房後，會請您選取有聲書本（實際畫面以出貨為準）：

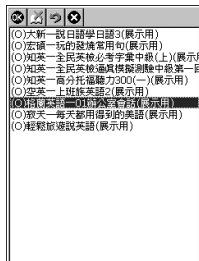

確定		確定要開啟目前選定的書本。
刪除書本		可直接刪除書本。
上回進度		直接進入上回使用時的進度。
取消		取消，回到[MeReader]首頁。

3.課程畫面說明

選定Mebook後，會進入該Mebook課程，出現下列主畫面。



目錄選單		按下此鍵，打開課程章節選單，點選章節，即可開啟課程內容。
播放		按下此鍵即可播放目前所選的Mebook檔案。
暫停		按下此鍵即可暫停播放。
停止		按下此鍵即可停止播放。
前一句		按下此鍵跳至前一句內容。
下一句		按下此鍵跳至下一句內容。
循環播放		這是循環播放的開關，當它開啟時，您可以反覆聆聽該句或是您已設定的AB點範圍內的內容。
單句閱聽模式		閱聽內容時，採單句為一頁的顯示模式，逐頁播放。
全文瀏覽模式		閱聽內容時，採檔案內容一體呈列的顯示模式，可以同時閱讀前後文。
英文顯示開關		這是英文文字內容的顯示開關。
日文顯示開關		這是日文文字內容的顯示開關。
中文顯示開關		這是中文文字內容的顯示開關。
圖片顯示開關		這是圖片內容的顯示開關。
重要字彙		可查看與課程內容相關的關鍵字詞。
同反義字		可查看與課程內容相關的同反義字。

延伸說明		可查看與課程內容相關的附加說明。
測驗		可進行一些與課程相關的測驗。
其它內容		可查看課程外的特別附錄內容。
設定AB點範圍		可以鎖定一段播放範圍，以應用於[循環播放]或[睡眠學習]的反覆練習。觸點此鍵第一下可將現行的句子設定為A點，觸點第二下設定為B點，觸點第三下為取消AB點。
播放軸		可以自由拉動，快速進入您想要閱讀的段落。
播放時間位置		顯示目前播放畫面的時間位置。
調整語速		按下此鍵出現  ，可調整語速的快慢。
調整音量		按下此鍵出現  ，可調整音量的大小。
延伸功能		按下此鍵會出現一些隱藏的按鍵。
播放設定		可以針對個人偏好，做一些播放上的進階設定。
跟讀錄音		可以錄下您的語音，並播放出來。
睡眠學習		可以設定自動關機與自動開機的時間，並循環播放指定內容。
開始錄音		出現於跟讀錄音模式。按下此鍵開始進行錄音。
停止錄音		出現於跟讀錄音模式。按下此鍵停止錄音狀態。
播放錄音		出現於跟讀錄音模式。按下此鍵播放您所錄下的聲音。
結束錄音模式		出現於跟讀錄音模式。按下此鍵結束錄音模式。
回首頁		回到[MeReader]首頁。
回有聲書房		回到【Mebook有聲書房】。
產品資訊		查看[MeReader]相關資訊。

4.MeSong主畫面

MeSong各按鍵和Mebook大同小異，差異處如下：



歌曲選單		到【MeSong音樂坊】的歌曲選單。
到上一曲		按下此鍵直接跳至前一首曲目。
到下一曲		按下此鍵直接跳至下一首曲目。

3-6-4 遠流字典通

G1擁有英漢／漢英雙向查詢、即時翻譯與發音、彈性字庫安裝等超強功能，讓你可以輕鬆克服語文隔閡，即時掌握資訊。除了大幅擴充字彙之外，並提供豐富實用的例句，讓你查生字也能學英文。此外，「英漢／漢英雙向查詢」、「隨點隨譯」、「專業擬真的即時發音」等超強功能，將電子字典快速升級為語言學習機！

1.主畫面說明



選單		按下此圖示，打開選單，可進行功能與字庫的設定以及啟動即時翻譯系統。
清除輸入		按下此鍵以清除輸入區內的所有文字。
字彙一覽表		可開啟／關閉 字彙一覽表。
上一字		按下此鍵跳至字彙一覽表上的前一個字。
下一字		按下此鍵跳至字彙一覽表上的下一個字。
上一筆查詢		按下此鍵跳至上一筆查詢的字彙。
下一筆查詢		按下此鍵跳回下一筆查詢的字彙。
設為書籤		將正在查詢的字彙設為書籤，方便日後反覆練習用。
單字發音		按下此鍵可播放正在查詢的英文單字的發音。



2. 書籤的使用

● 製作書籤

在英漢／漢英字庫裡選取欲設為書籤的單字後，按下工具列裡的  鍵，就可將該筆單字加入書籤裡。

● 書籤主要畫面

點選字庫標籤裡的「書籤」，可切換到書籤畫面。(如右圖)

1. 按下  鍵可刪除該筆單字。
2. 按下  鍵可清空書籤內的所有單字資料。



◆ 請注意：

如果英漢／漢英字庫經過更新或移除，有可能會搜尋不到原來設為書籤的字彙。

3.功能設定

按下圖示，打開選單，選取——「功能設定」。出現如右畫面：

可針對發音和顯示字型做個人喜好設定。



3-7 旅遊玩家

請見旅遊玩家快速上手指南。

3-8 系統設定



本章節介紹G1的系統設定，每個選項均有出廠預設值，您可以變更設定以符合需求。

1.進入/離開 系統設定

在主選單下點選系統設定部份，便可開始進入系統設定。(您也可以利用遙控器上的  快速鍵開啟系統設定)



您可以選擇以下三種方式回主選單:

- (1) 點選螢幕右上角×離開
- (2) 按主機正面右方主選單鍵或返回鍵 
- (3) 按遙控器的主選單按鍵 

2.系統設定功能說明



編號	名稱	說明
1	背光設定	設定背光亮度，從0到100共計十個等級，100為背光最亮
2	音量設定	設定音量強度，從0到100共計十個等級，100為音量最大聲
3	時間設定	設定系統時區(台灣地區GMT+8:00) 系統日期/系統時間(24小時制)
4	語言設定	語言版本切換
5	螢幕校正	當使用者發現點選圖示有不準確的現象時，可重新校正觸控筆與螢幕的定位
6	系統版本	顯示系統軟體版本以及經銷商資訊

第四單元 參考資訊

4-1 關於軟體光碟(以實際出貨為準)

若您不慎刪除SD記憶卡中的資料，除了存放自建地標的USER目錄外，其他皆可利用讀卡機將本軟體光碟中的內容複製到SD記憶卡內，輕鬆還原地圖及其他資料，恢復為原始新機設定狀態。

建議您平常定時將USER目錄備份，以便檔案遺失時可利用備份檔恢復資料。光碟內容包含以下的目錄(最新內容以米迪亞官方網站為準)：

衛星導航系統

- Maps—台灣及繁體版大陸地圖
- China-maps—簡體版大陸地圖
- Metravel—旅遊玩家
- NAVI—導航系統程式
- User—我的地標目錄
- Sounds—語音檔
- Others—其他資料

語言學習工具

- Mebook有聲書—正式版四套：巨享-圖像記憶英文100常用字，生活英語-14場所情境，宏碩-輕鬆旅遊說英語，歌唱學英文第一輯
- 字典通字庫—字典通資料檔

使用者手冊

Adobe Reader，使用者手冊電子檔

4-2 硬體規格(以實際出貨為準)

d-Media G1硬體規格表

微處理器		Centrality® Atlas 280B Atlas-I 192Mhz
作業系統語系支援		英文、繁體中文
面板尺寸		3.5"LTIPS(低溫多晶矽)TFT顯示面板、解析度240(W)×320(H)
顯示螢幕		18位元，26.2萬色彩顯示
GPS功能	天線	內建主動式天線
	GPS模組	內建Centrality GPS衛星定位模組(12CH)
記憶體規格	SDRAM	64MB(100Mhz)
	Flash ROM	32MB NAND Flash ROM
音效規格		AC' 97 I/F CODEC
I/O	觸控板	觸控式面板
	輸入模式	兩段式伸縮觸控筆 / 紅外線遙控器
	擴充槽	SD記憶卡
	喇叭	內建喇叭*1(1瓦，含音箱，單聲道)
	麥克風	內建麥克風
	耳機接孔	外接式3.5mm立體音耳機插槽
	交流電源	DC IN*1
USB		USB-Client 1.1，12Mbps，Mini type B
		USB Slave port for PC Connection
LED		按鍵背光(五組LED)/電源顯示燈(一組LED)
五向方向鍵		上/下/左/右/執行
功能鍵		電源/選單/目的地/上一步/放大/縮小
音量調整		音量旋鈕(上，下，執行)
重置按鍵		重置按鍵*1
主電池開關		主電池開關(ON/OFF)
主機電池		1400mAh(min)，可充電式鋰電池
外觀尺寸	尺寸	117.8mm(L)×69mm(W)×15.5mm(H)
	重量	180+ -5g
電源供應	交流電充電器	輸入：交流電100~240伏特，50-60Hz，輸出：直流電5伏特，1安培
	USB電源供應	直流電 5伏特，500毫安培
作業系統		Windows CE.NET 4.2 Core

4-3 保固服務聲明

我們提供產品自原使用購買者購買日起，一年期間保固及維修服務，保固期限主要依照保固卡背面的經銷商店章以及購買日期為起始日，如沒有經銷商印章及日期，則以米迪亞系統科技出貨章與出貨日期為依據計算保固期限，因此，為保障您的權益，請務必索取經銷商店家蓋章。

出貨日期：機號第一碼為西元年份，例如4代表2004年，第二三碼為生產週次，例如36為第36週。

購買米迪亞系統科技產品7天內，發現原廠瑕疵，請將產品完整包裝、發票及保證書送回原購買經銷商，檢視無誤後，我們將更換新品，若因人為毀損，或非原廠瑕疵，則不在此限，使用者必須負擔產品維修以及人工檢測費用。

就工業標準而言，TFT螢幕上的壞點在3點以內均屬合理範圍，並不算是瑕疵品，因此，若TFT螢幕有超過3點的壞點，可向維修中心要求更換零件或維修。

電池、變壓器保固期為六個月，其餘配件均視為消耗品(觸控筆、同步座、傳輸線、充電器、皮套等)，若需更換，消費者需負擔所有費用。

以下發生的事項，不在我們保固範圍：

- (1)軟體資料：為避免資料流失，請自行備份到記憶卡或個人PC上。
- (2)軟體可能的程式問題(Bug)：由本公司提供版本更新，可由網站下載更新。
- (3)外殼摔裂。
- (4)TFT螢幕摔裂。
- (5)任何未經正式授權之修改及自行打開硬體或改裝。
- (6)因使用其他廠商軟體而造成的問題及故障。
- (7)非台灣區代理之產品及機型。
- (8)產品序號遺失，被更改或毀損。
- (9)未依照使用手冊或說明書操作或操作不當。
- (10)未使用非本公司原廠配件引起的故障與損壞。

如果我們收到保固期間上述定義缺陷之通知，我們將自行決定是要修復，更換(良品或新品)，或做出最妥善之處理。

保固期限超過後，我們持續提供完善的維護服務，並依照維護的服務收費標準收取費用。

米迪亞系統科技推出白金會員卡服務，只要您購買這張白金卡，將享有以下服務：

- (1)非人為損壞自購買日起兩年保固服務(業界最長保固年限)，新機由出貨日起算。
- (2)人為損壞或超過保固期，維修零件九折優惠。
- (3)一年內數次免費更新圖資及地圖程式。
- (4)購買周邊產品，終身九折優惠。
- (5)詳情請見米迪亞系統科技網站<http://www.dmedia.cc>。