

FUJIFILM

富士数码相机

FINEPIX S1000 *fd*

用户手册

本手册将指导您正确使用富士数码相机 FinePix S1000fd。
安装、使用产品前，请仔细阅读本使用说明。
请严格按照指导说明进行操作。

digital
tools for the imagination.

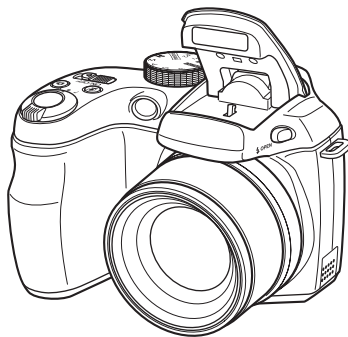

xD
xD-Picture Card™



Exif Print



准备工作

相机使用方法

高级功能 • 拍摄

• 回放

• 电影

设置

相机连接

软件安装

附录

故障排除

BL00697-600(1) **C**

目录

目录	2
前言	5
关于本手册	7
配件	8
相机部件和功能	9
屏幕文字显示举例	11







准备工作

安装肩带和镜头盖	12
装入电池	13
检查电池电量	15
装入存储卡	16
开启和关闭	19
设置语言、日期和时间	20
修改日期时间	22
选择语言	23

相机使用方法

拍摄照片 (AUTO 自动模式)	24
拍照时使用智能脸部优先	27
采用对焦和曝光锁定拍摄照片	29
AF 辅助灯	31
使用变焦功能	32
调节构图图显示内容	32
观看图像	34
 删除图像 / 电影	39
使用删除按钮 ( / )	39
使用 [回放菜单] 删除图像	39

高级功能 — 拍摄

使用拍摄功能 — 设置步骤	42
设置拍摄模式	46
[AUTO 自动]	46
[N 自然光]	46
[SP1、SP2 场景定位]	47
[PANORAMA 全景]	51
[P 程序 AE]	52
[S 快门优先 AE]	53
[A 光圈优先 AE]	55
[M 手动]	57
调整图像亮度 ( 曝光补偿)	59
 微距拍摄 /  超微距拍摄 (特写)	61
 设置闪光灯	62
 自拍	65
设定自拍	65
使用自拍模式拍摄照片	65
 连续拍摄照片	67
 增加 LCD 显示屏亮度	71
使用 [F- 模式菜单] (拍摄) / [拍摄菜单]	72
设置 [F- 模式菜单] (拍摄)	72
设置 [拍摄菜单]	72
[F- 模式菜单] (拍摄)	75
改变感光度设置 ([ISO ISO])	75
改变画质设置 ([K9 画质])	76
改变 FinePix 色彩设置 ([ FinePix 色彩])	77
[拍摄菜单]	78
选择测光方式 ([ 测光])	78
调节色彩平衡 ([WB 白平衡])	79

快速对焦 ([Q] 快速拍摄)	80
指定对焦模式 ([L] 对焦模式)	81
指定对焦区域 ([AF] 自动对焦模式)	82
调整图像轮廓 (锐化 / 柔和) ([S] 锐度)	84
调节闪光灯发光量 ([L] 闪光灯) (亮度调整)	85
以不同曝光拍摄相同图像 ([Q] 包围曝光)	85

高级功能 — 回放

回放信息	87
使用 [F - 模式菜单] (回放) / [回放菜单]	88
设置 [F - 模式菜单] (回放)	88
设置 [回放菜单]	88
[F - 模式菜单] (回放)	89
设置自动回放 ([Q] 幻灯片式播放)	89
DPOF 设置画面 ([Q] 打印预约 (DPOF))	89
[回放菜单]	94
修正图像中的红眼现象 ([Q] 红眼修正)	94
旋转图像 ([Q] 图像旋转)	95
保护图像 ([Q] 保护)	96
复制图像 ([Q] 复制)	97
为图像增加语音注释 ([Q] 语音注释)	99
裁剪图像 ([Q] 裁剪)	102

高级功能 — 电影

拍摄电影	104
更改电影尺寸	106
回放电影	107

设置

[Q] 设置]	109
使用 [设置] 菜单	109
[设置] 菜单选项	110

相机连接

连接电视机	118
将相机直接连接至打印机 — PictBridge 功能	119

软件安装

在 Windows 计算机上的安装	123
在 Mac OS X 上的安装	125
连接计算机	128
FinePixViewer 的使用方法	131

附录

系统扩展选项	132
配件指南	133
正确使用相机的注意事项	134
给充电电池放电	135
关于 xD-Picture Card™ 卡、SD 存储卡和 内存的注意事项	136
警告显示	137

续下页 →

故障排除

故障排除..... 142

技术规格..... 148

术语解释..... 154

重要信息..... 157

可使用的存储卡

可在 FinePix S1000fd 中使用 **xD-Picture Card** 卡、SD 存储卡和 SDHC 存储卡。在本用户手册中，将这些卡称为“存储卡”和“SD 存储卡”。



前言

■ 产品中有毒有害物质或元素的名称及含量

部件名称		有毒有害物质或元素					
		铅 (Pb)	汞 (Hg)	镉 (Cd)	六价铬 (Cr (VI))	多溴联苯 (PBB)	多溴二苯醚 (PBDE)
本体							
	外壳 (金属部件)	×	○	○	○	○	○
	外壳 (树脂部件)	○	○	○	○	○	○
	传感器部件	○	○	○	○	○	○
	显示部件	○	○	○	○	○	○
	光学部件	×	○	○	○	○	○
	基板部件	×	○	○	○	○	○
配件							
	电缆	×	○	○	○	○	○
	电池	○	○	○	○	○	○
	光盘	○	○	○	○	○	○
备注	○：表示该有毒有害物质在该部件所有均质材料中的含量均在 SJ/T11363-2006 标准规定的限量要求以下。 ×：表示该有毒有害物质至少在该部件的某一均质材料中的含量超出 SJ/T11363-2006 标准规定的限量要求。						

续下页 →

■ 标志的含义

	<p>10 图形含义：此标识是适用于在中国境内销售的电子信息产品的环保使用期限。此产品使用者只要遵守安全和使用上的注意事项，从生产之日起的十年期间不会对环境污染，也不会对人身和财产造成重大影响。此年限是根据安全使用期限的相关法律得出的。</p>
	<p>e 图形含义：该电子信息产品不含有毒有害物质或元素，是绿色环保产品。</p>

■ 盒内各类同装物品的包装材料的标识



包装箱	: CB	瓦楞纸板
隔板	: CB	瓦楞纸板
托盘	: CB	瓦楞纸板
照相机包装袋	: HDPE 02	高密度聚乙烯
其他包装袋	: LDPE 04	低密度聚乙烯
CD 包装袋	: OTHERS 07	其他
包装硬壳	: OTHERS 07	其他

关于本手册

■ 关于标记

! 注意

该标记表示可能会影响相机工作的问题。

✓ 确认

该标记表示在相机工作时要注意的事项。

📄 备忘

该标记表示补充基本操作步骤的附加主题。

■ 可使用的存储卡

可在 FinePix S1000fd 中使用 **xD-Picture Card** 卡、SD 存储卡和 SDHC 存储卡。在本用户手册中，将这些卡称为“存储卡”和“SD 存储卡”。

■ 十字键 (▲▼◀▶)

在用户手册中，上、下、左和右以黑色三角形表示。上或下表示为 ▲ 或 ▼，左或右表示为 ◀ 或 ▶。



■ 关于 LCD 显示屏中的画面

在本手册中，LCD 显示屏中的画面为简化画面。

■ 注

在本手册中，LCD 显示屏中显示的菜单名称或信息以方括号 ([]) 表示。

配件

- 5号碱性电池 (LR6) (4节)



- 肩带 (1根)

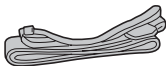

- 镜头盖 (1套)



- A/V 电缆 (1根)

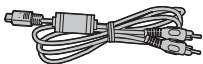

- USB 电缆 (1根)

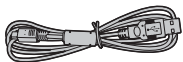

- CD-ROM (1套)
Software for FinePix









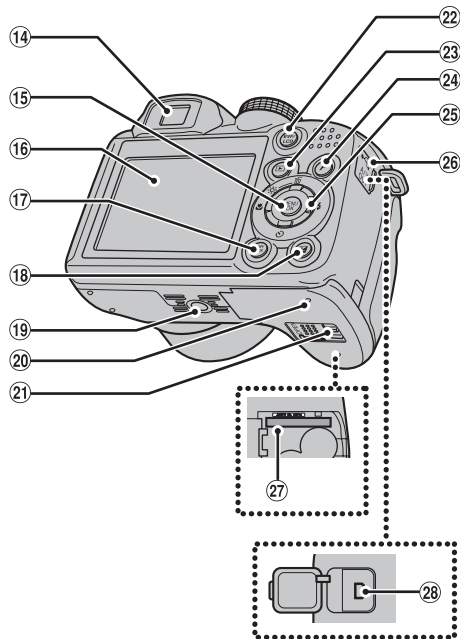
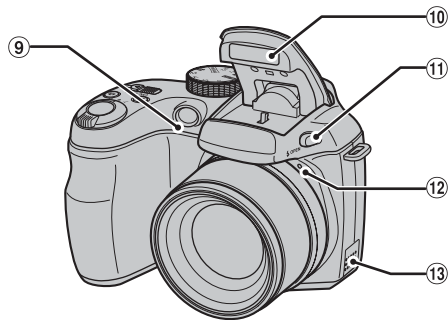
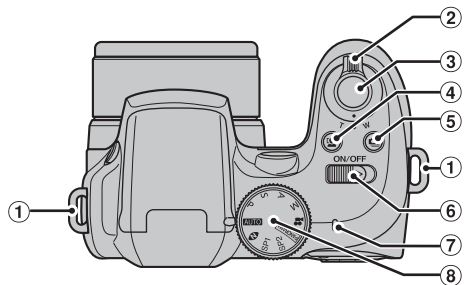

- 用户手册 (本手册) (1册)
- 说明和注意事项 (1)

相机部件和功能

• 关于使用相机部件或功能的信息，请参见括号内页码上的内容。



- ① 肩带穿孔 (见 12 页)
- ② 变焦拨杆 (见 32 页) (多幅画面回放 (见 37 页))
- ③ 快门按钮
- ④  智能脸部优先 (见 27 页) /
 红眼修正按钮 (见 27 页)
- ⑤  连拍按钮 (见 67 页)
- ⑥ ON/OFF 开关 (见 19 页)
- ⑦ 指示灯 (见 27 页)
- ⑧ 模式转盘
- ⑨ AF 辅助灯 (见 31 页) / 自拍指示灯 (见 66 页)
- ⑩ 闪光灯 (见 62 页)
- ⑪  闪光灯弹出按钮 (见 62 页)
- ⑫ 麦克风
- ⑬ 扬声器
- ⑭ 取景器 (EVF)
- ⑮ MENU/OK (菜单/确认) 按钮
- ⑯ LCD 显示屏
- ⑰ DISP (显示) /BACK (返回) 按钮
(见 32, 34 页)
- ⑱  曝光补偿按钮 (见 59, 87 页)
- ⑲ 三脚架安装座
- ⑳ 电池盒盖 (见 13 页)
- ㉑ 盒盖锁定释放搭扣 (见 13 页)
- ㉒ EVF/LCD (显示器选择开关) 按钮 (见 24 页)
- ㉓  (回放) 按钮 (见 34 页)
- ㉔  (照片模式) 按钮 (见 72, 75 页)
- ㉕  (十字键)
- ㉖ 端口盖
- ㉗ 存储卡插槽 (见 16 页)
- ㉘  USB 插座 /A/V OUT (音频/视频输出) 插座
(见 118, 119 页)

屏幕文字显示举例

■ 拍摄模式

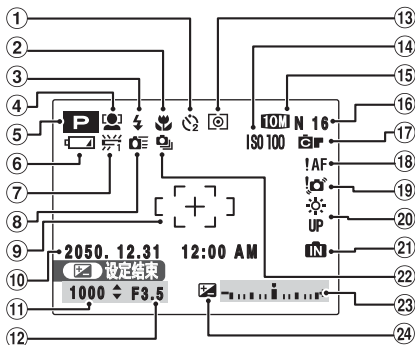

- 1 自拍 (见 65 页)
- 2 微距 (特写) (见 61 页)
- 3 闪光灯 (见 62 页)
- 4 智能脸部优先 (见 27 页)
- 5 拍摄模式 (见 46 页)
- 6 电量不足指示 (见 15 页)
- 7 白平衡 (见 79 页)
- 8 快速拍摄 (见 80 页)
- 9 AF 框 (见 25 页)
- 10 日期 / 时间 (见 20 页)
- 11 快门速度 (见 53 页)
- 12 光圈 (见 55 页)
- 13 测光 (见 78 页)
- 14 感光度 (见 75 页)
- 15 **LOM N 16** 画质模式 (见 76 页)
- 16 可拍摄的图像数 (见 152 页)
- 17 **FinePix** 色彩 (见 77 页)
- 18 **!AF** AF 警告 (见 25 页)
- 19 相机震动警告 (见 137 页)
- 20 增加显示屏亮度 (见 71 页)
- 21 内存 (见 18 页)
- 22 连拍 (见 67 页)
- 23 曝光补偿指示 (见 59 页)
- 24 曝光补偿 (见 59 页)

■ 回放模式

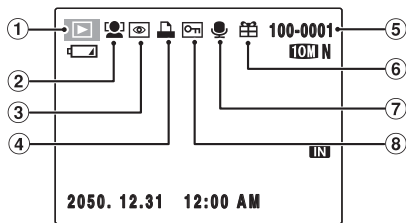

- 1 回放模式 (见 34 页)
- 2 智能脸部优先 (见 38 页)
- 3 红眼修正
- 4 DPOF (见 89 页)
- 5 画面编号 (见 113 页)
- 6 礼物 (见 34 页)
- 7 语音注释 (见 99 页)
- 8 保护 (见 96 页)

FinePix S1000fd 带有内存，在没有存储卡时也可保存图像。当运行内存时，**IN** 显示在屏幕上。

安装肩带和镜头盖

安装肩带

1 将肩带穿进相机的肩带穿孔中。将肩带两端系好后，请仔细确认肩带是否已固定牢。

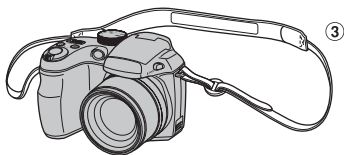
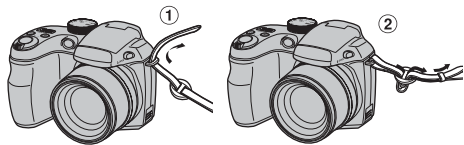

2 将镜头盖挂绳安装在镜头盖上。



3 将镜头盖挂绳穿进肩带。

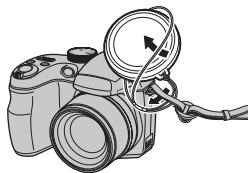

! 注意

- 正确地安装肩带以防止相机跌落。
- 系上镜头盖挂绳，以防止镜头盖丢失。

安装镜头盖

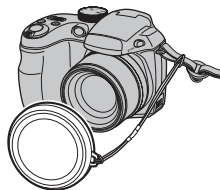

装入电池

操作本数码相机需要使用电池。首先，将电池装入相机。

可使用的电池

5 号碱性电池（4 节）、5 号镍氢（Ni-MH）可充电电池（4 块）（另售）或 5 号锂电池（4 块）（另售）

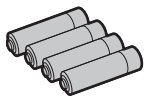

⚠ 注意

- 切勿使用以下种类的电池，因为它们会导致如电池液泄漏或过热等严重问题：
 - 外壳裂开或剥落的电池
 - 不同型号的电池组合或新旧电池混合使用
- 切勿使用锰或镍镉电池。
- 请使用与随机提供的电池一样品牌和级别的 5 号碱性电池。
- 切勿将电池暴露于阳光、火或类似过热环境中。

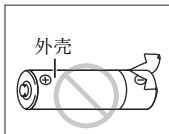

1 滑动解锁搭扣打开电池盒盖。

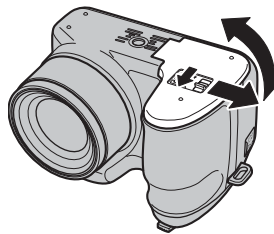

✔ 确认

打开电池盒盖前，请先检查相机是否关闭。

⚠ 注意

- 相机为开启状态时，请勿打开电池盒盖。否则可能会损坏存储卡或破坏存储卡中的图像文件。
- 请勿对电池盒盖用力过大。

续下页 ➡

2 如图所示，根据极性图标正确地装入电池。

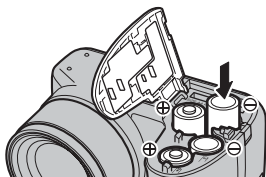

! 注意

电池的极性标记 (⊕ 和 ⊖) 与电池盒盖内的标志必须相符。

3 按下电池盒盖以下压电池。滑入盒盖以关闭。

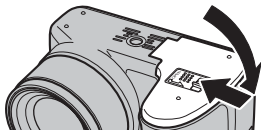

✓ 确认

务必牢固关闭电池盒盖直到其锁定到位。

📌 备忘

如果您想要通过交流电源对相机进行供电，则必须使用 AC 电源适配器、AC-5VX (另售)、DC 连接器 and CP-04 (另售)。有关说明，请参阅 AC-5VX 和 CP-04 附带的说明书。





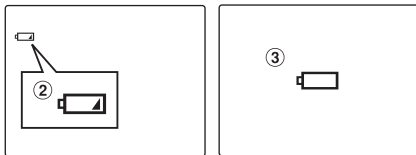

检查电池电量

打开相机并检查电池电量。



- ① 电池电量充足。(不显示)
- ② 电池电量不足。电池电量将很快耗尽。准备一组新电池。(亮红灯)
- ③ 电池电量已耗尽。画面将很快无显示，相机将停止工作。更换电池或对电池充电。(红灯闪烁)

❗ 电池使用须知

- 污渍（如电池电极上的指印）可能会缩短电池的使用时间。
- 视品牌而定，5号碱性电池（以后仅用碱性电池表示）的使用时间可能会有差异。与随相机附带的电池相比，有些品牌的碱性电池电量可能会更快耗尽。另外请注意，视其性质而定，在寒冷条件（0°C至10°C）下，碱性电池的使用时间可能会减少。正因如此，最好使用5号镍氢（Ni-MH）电池。
- 视电池的性质而定，若相机在寒冷的场所使用，则电池电量不足警告（, )可能会很快出现。在使用前，请试着将电池放在衣袋中或类似地方使其变暖。
- 视电池种类和电池中的电量而定，在没有先显示电池电量不足警告的情况下，相机有可能会断电。若再次使用耗尽电量的电池时，这种情况就极有可能发生。
- 视相机模式而定，从至的变化过程可能会变得更快。
- 使用富士电池充电器（另售）对5号镍氢（Ni-MH）电池进行充电。
- 若电池是初次购买或长期不使用时，则5号镍氢（Ni-MH）电池的使用时间可能会变短。
- 视使用情况而定，电池电量消耗变化很快。当您从拍摄模式改变为播放模式时，可能不会出现, 但可能会突然红灯闪烁，并且相机可能会停止操作。
- 更多信息，请参阅“说明和注意事项”（附带）。

装入存储卡

尽管可以将照片保存在相机的内存中，但存储卡（另售）中可以保存更多的图像。可在 FinePix S1000fd 中使用 **xD-Picture Card** 卡和 SD 存储卡。在本用户手册中，将这些卡称为“存储卡”。

SD 存储卡 /SDHC 存储卡

FUJIFILM 公司已经确认这些卡可正常使用。

制造商：SanDisk

备忘

- 根据具体的 SD 存储卡，电影的记录过程中可能会中断。建议使用上述 SD 存储卡。
- 本相机不兼容 MMC 卡（Multimedia Card）。

1 打开电池盒盖。

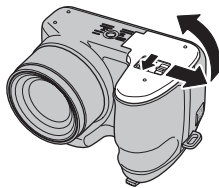

注意

相机为开启状态时，请勿打开电池盒盖。否则可能会损坏存储卡或破坏存储卡中的图像文件。

2 插入存储卡。

(xD-Picture Card 卡)

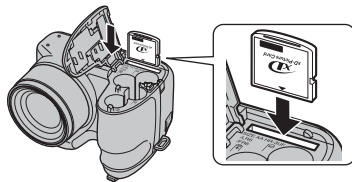

将金色标记与金色接触区域对准，然后将 **xD-Picture Card** 卡完全插入。

(SD 存储卡)

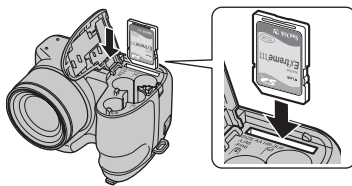

将金色标记与金色接触区域对准，然后将 SD 存储卡完全插入。

! 注意

将 SD 存储卡插入相机之前请务必解除存储卡的保护锁定。若存储卡处于保护锁定状态，将无法执行记录 / 删除图像和格式化操作。若要解除保护锁定，只要向后滑动保护开关，即可正常使用 SD 存储卡。

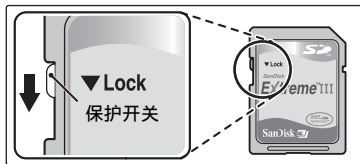
**! 注意**

- 对于新的 SD 存储卡或此前在计算机或本相机以外的其他设备上使用过的存储卡，使用之前，请在本相机上将它格式化（见 115 页）。
- 请不要使用在背面带外露接触区域的 miniSD 适配器或 microSD 适配器。使用这类适配器可能会因为接触不良而导致故障或损坏。
- 体积比 SD 存储卡标准尺寸大的 miniSD 适配器或 microSD 适配器可能会被卡住。强行拉出可能会造成故障。此时，请与 FUJIFILM 销售代理商联系。

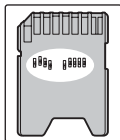
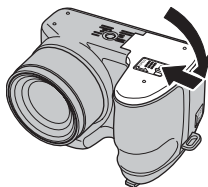
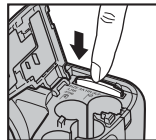
**3 关闭电池盒盖。****更换存储卡的方法**

将存储卡按入插槽，然后慢慢放开手指。锁定装置松开，然后存储卡弹出。

续下页 →

⚠ 注意

- 当保存存储卡时，请务必将其放在儿童无法触及的地方。存储卡会被吞入，并能导致窒息。万一儿童误吞存储卡，请立即采取医疗措施或拨打急救电话。
- 如果存储卡插入的方向不正确，则卡将无法在插槽中入位。插入存储卡时，请勿用力过大。
- 请注意，如果在锁定装置松开后您快速放开手指，则存储卡会跳出。
- 只有使用 FUJIFILM xD-Picture Card 卡以及经检验可正常使用的 SD 存储卡（见 16 页），才能保证本相机的正常操作。
- 有关 xD-Picture Card 卡、SD 存储卡和内存的信息，请参阅 136 页。

📌 备忘

- 视主体而定，图像文件大小可能会有变化。因此，记录数可能并不代表实际的画面数。
- 有关可拍摄的标准图像数，请参阅 152 页。

■ 关于内存

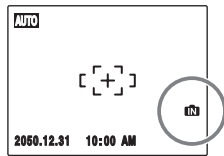

FinePix S1000fd 带有内存，在没有存储卡时也可保存图像。当运行内存时，**IN** 显示在屏幕上。

当插入存储卡（另售）

记录图像：将图像记录到存储卡中。

回放图像：回放存储卡中的图像。

当未插入存储卡（另售）

记录图像：将图像记录在内存中。

回放图像：回放内存中的图像。

■ 关于内存中的图像

由于相机故障等问题，相机内存中的图像可能会被破坏或删除。请将重要的数据保存在其他介质中（例如，DVD-R、CD-R、CD-RW、硬盘等）。
可以将保存在内存中的图像传输到存储卡中（见 97 页）。

开启和关闭

以拍摄模式开启相机

滑动 ON/OFF 开关以拍摄模式开启相机。
再次滑动 ON/OFF 开关以关闭相机。

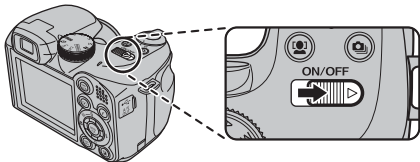

备忘 在拍摄模式和回放模式之间切换

当相机在拍摄模式时按  可将相机切换到回放模式。
按快门按钮将相机切换到拍摄模式。

注意

ON/OFF 开关不会将相机与电源完全断开连接。

以回放模式开启相机

按住  并保持约 1 秒钟以回放模式开启相机。滑动 ON/OFF 开关以关闭相机。

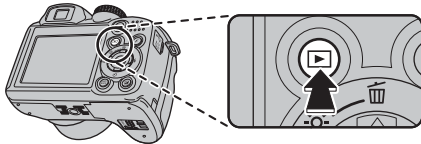

备忘

按快门按钮可切换到拍摄模式。

设置语言、日期和时间

若购买相机后初次使用相机，则语言、日期和时间是没有被设置的。设置语言、日期和时间。

1 打开相机时出现 [言語/LANG.] 画面。



① 按 ▲、▼、◀ 或 ▶ 选择语言。



② 按 MENU/OK (菜单 / 确认) 确认设置。

2 设置日期时间。



① 按 ◀ 或 ▶ 选择年、月、日、小时或分钟。



② 按 ▲ 或 ▼ 修改设置。

备忘

- 按住 ▲ 或 ▼ 不断改变数字。
- 若显示的时间超过“12”，则 AM/PM 设置会改变。

3 改变日期格式。



① 按 ◀ 或 ▶ 选择日期格式。



② 按 ▲ 或 ▼ 设定格式。



③ 设置完成后，请按 MENU/OK（菜单/确认）。

日期格式

例如 2008 年 12 月 1 日

[YY.MM.DD]: [2008.12.1]

[MM/DD/YY]: [12/1/2008]

[DD.MM.YY]: [1.12.2008]

备忘

若电池被取出且相机长时间不用时，也会出现 [START MENU] 画面。一旦连接 AC 电源适配器和 DC 联接器或电池被装入 10 小时以上，则即使在脱离这两种电源的情况下，相机设置仍会保留 24 小时左右。

自动关机功能

当启动自动关机功能时，如果相机在 2 或 5 分钟内未使用相机，此功能会将相机关闭（见 116 页）。若要重新打开相机，滑动 ON/OFF 开关。若要回放图像，请按住 ▶ 并保持约 1 秒钟。

修改日期时间

1 打开 [设置] 菜单。



① 按 MENU/OK (菜单 / 确认) 打开菜单。



② 按 ▲ 或 ▼ 选择 [SET] 设置。



③ 按 ►。

2 显示 [日期时间] 画面。

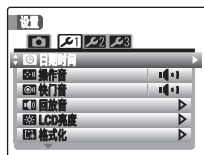

① 按 ◀ 或 ▶ 选择 1。



② 按 ▼ 移到菜单项目。



③ 按 ▲ 或 ▼ 选择 [日期时间]。



④ 按 ►。

请参阅“2 设置日期时间。”(见 20 页)。

选择语言

1 打开 [设置] 菜单。



① 按 MENU/OK (菜单 / 确认) 打开菜单。



② 按 ▲ 或 ▼ 选择 [SET 设置]。



③ 按 ►。

2 显示 [言語/LANG.] 画面。



① 按 ◀ 或 ▶ 选择 2。



② 按 ▼ 移到菜单项目。



③ 按 ▲ 或 ▼ 选择 [言語/LANG.]。



④ 按 ►。
请参阅“1 打开相机时出现 [言語/LANG.] 画面。”(见 20 页)。

拍摄照片（**AUTO** 自动模式）

本章节讲述基本操作。

1 打开相机。

① 滑动 ON/OFF 开关。

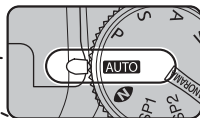
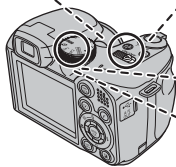
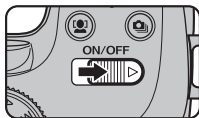

② 将模式转盘设置为 **AUTO**。

确认

选择  微距模式拍摄特写照片（见 61 页）。

2 按闪光灯弹出按钮弹出闪光灯。

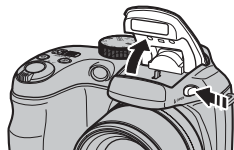

3 切换显示器。

按 EVF/LCD 在取景器（EVF）和 LCD 显示屏之间切换显示器。

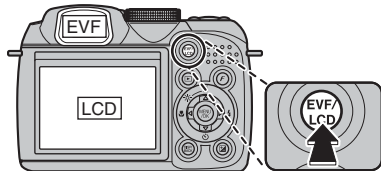

备忘

即使相机关闭或模式设置改变时，EVF/LCD 选择项仍会保留。

正确持握相机

将肘部抵住身体两侧，并用双手握住相机。使用取景器（EVF）可让您稳定手臂位置，以防止照片模糊。

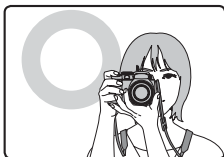
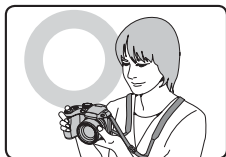

请勿用手指遮住镜头或闪光灯。

❗ 注意

- 拍摄时移动相机会产生模糊的照片（相机晃动）。用双手稳定握住相机。
- 如果镜头或闪光灯被手指或肩带挡住，或者在拍摄时碰到自动对焦环，则拍摄对象可能无法正确清晰对焦或照片的亮度（曝光）可能会不正确。
- 在操作期间如果握住自动对焦环，将显示警告 [变焦错误]。然后镜头将自动重新对焦。

4 聚焦 AF 框中的主体，然后将快门按钮按下一半。

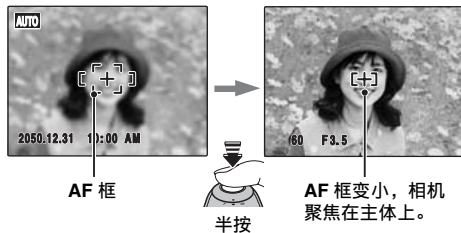

☑ 确认

- 聚焦主体
听到两声嘟嘟声
指示灯亮绿灯
- 未聚焦主体
无声
AF 框亮红色
!AF 显示
指示灯绿灯闪烁

📄 备忘

- 快门按钮在完全按下拍摄照片之前有一个半按快门过程，在此位置对焦和曝光被自动优化。
- 半按快门按钮时，可能会听到镜头操作音。

续下页 ➡

5 将快门按钮按到底。

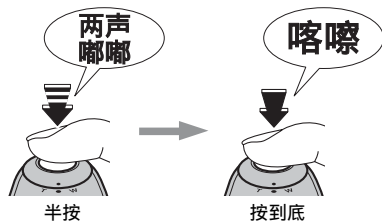

! 注意

当使用闪光灯拍摄照片时，由于闪光灯正在充电，图像可能会暂时消失并变暗。充电过程中，指示灯闪烁橙色灯。

📌 备忘

- 当主体不在AF框内，请使用AF/AE锁定拍摄照片（见30页）。
- 如果一次动作就将快门按钮按到底，则相机将拍摄照片，而AF框不会变化。

闪光灯

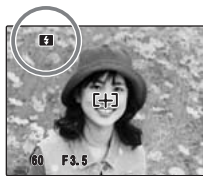

当半按快门按钮时，在闪光灯闪光之前屏幕上会出现 **AF**。

如果您想要改变设定，请参阅 62 页查看有关闪光灯的信息。

! 注意

- 照片拍摄前在屏幕上显示的图像亮度、色彩等可能与实际拍摄的图像有差异。回放已经记录的图像进行查看（见 34 页）。
- 当选择会造成相机振动的较慢的快门速度时，屏幕上出现 **!**。请使用闪光灯或三脚架。
- 有警告显示的信息，请参阅 137-141 页。更多信息，请参阅“故障排除”（见 142-147 页）。

■ 指示灯显示

按快门按钮时，指示灯会亮起或闪烁。指示灯表示相机状态。

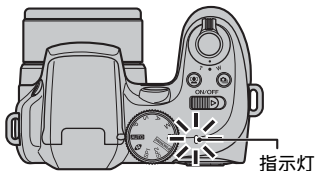

显示	状态
亮绿灯	锁定对焦
绿灯闪烁	相机晃动警告、AF 警告或 AE 警告 (拍摄就绪)
绿灯和橙色灯交替闪烁	保存到存储卡或内存 (拍摄就绪)
亮橙色灯	保存到存储卡或内存 (不可拍摄)
橙色灯闪烁	闪光灯正在充电 (闪光灯不会闪光)
红灯闪烁	<ul style="list-style-type: none"> 存储卡和内存警告 卡未格式化、格式化不正确、存储空间已满、存储卡或内存错误 镜头操作错误

📄 备忘

屏幕上出现详细警告信息 (见 137-141 页)。

📷 拍照时使用智能脸部优先

智能脸部优先可以让您更好的对人脸对焦及获得适当的亮度。智能脸部优先在水平或垂直握持相机时有效。

可用的拍摄模式：**AUTO**，**📷**，SP1/SP2

(📷, 🌙, 📷, 📷, 📷, OFF, 📷, 📷), P, S, A, M

1 设定智能脸部优先。

按 **📷**。每次您按 **📷**，智能脸部优先设置都会改变。

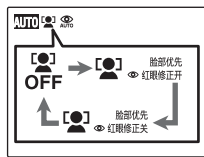
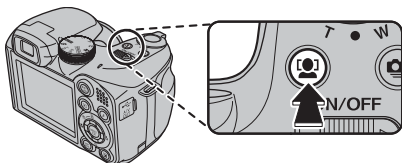

红眼现象是由于闪光灯的光在眼睛内部反射所造成的，采用 [**📷** 脸部优先 **📷** 红眼修正开] 设定拍照时，会自动修正红眼。

续下页 ➡

① 注意

- 修正结果视场景而有所不同。
- 如果图像中有多张人脸，处理可能需要更多时间。

2 在 LCD 显示屏中查看构图。







绿框

当画面中有多人时，智能脸部优先会对距画面中心最近的人脸围上绿框。此脸部得到优先对焦。

3 完全按下快门按钮拍摄照片。



☑ 确认 [ 脸部优先  红眼修正开]

采用 [ 脸部优先  红眼修正开] 设定拍摄照片时，记录图像前会先检测红眼现象并进行修正。



① 拍摄后，将检测出图像中的红眼现象。



② 未检测到红眼现象时，处理将会结束。

主体不适合智能脸部优先

智能脸部优先自动对脸部对焦。不过，在下列情况下智能脸部优先模式将会遇到问题：

- 脸部被眼镜、太阳镜、帽子或头发遮挡
- 侧身或者头部倾斜
- 主体过远、无法识别脸部

当主体倒立，不是人类（宠物或其他动物），或者未正确握持相机时，智能脸部优先无法正常工作。

当拍摄不适合智能脸部优先的主体时，使用 **AF/AE 锁定**（见 29 页）可以确保最佳效果。

ⓘ 注意

- 如果拍摄时相机或主体移动，主体的脸部可能会移出智能脸部优先的识别框。
- 当相机正在识别多张脸部时，中心附近的脸部会围有绿框。如果您想对其他主体对焦，请移动相机，让新主体位于屏幕中心。
如果还是无法对焦，请按 （智能脸部优先）关闭此功能，用 **AF/AE 锁定** 拍照（见 30 页）。
如果绿框和白框中主体的焦距相同，智能脸部优先可以对白框中的脸部对焦。
- 智能脸部优先关闭时半按快门按钮，将对画面中心对焦。

采用对焦和曝光锁定拍摄照片



在以上构图中，主体不在 **AF** 框内。此时半按快门按钮，将可能导致无法将主体聚焦清晰。

使用 **AF/AE 锁定** 非常有效：

当拍摄不适合自动对焦的主体时，使用 **AF/AE 锁定** 可以产生最佳效果（见 31 页）。

ⓘ 注意

用 **AF/AE 锁定** 拍照时，取消  智能脸部优先。

续下页 ➔

使用 **AF/AE** 锁定

1 稍稍移动相机，使其中一个主体位于 **AF** 框内。



2 半按快门按钮聚焦该主体。



3 持续保持快门按钮半按状态。将相机移回到原来图像，然后将快门按钮按到底。



备忘

- 在释放快门之前可以反复应用 **AF/AE** 锁定。
- 在FinePix S1000fd上，半按快门按钮即可锁定对焦和曝光设定 (**AF** 和 **AE** 锁定)。

不适合使用自动对焦的主体

FinePix S1000fd 使用高精度自动对焦机构。但是，下列情况可能对焦点困难：



镜子或车身等非常光亮的对象

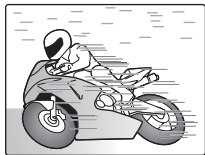

快速运动的对象

- 透过玻璃拍摄的对象
- 反光较弱的主体，如头发或皮毛
- 非实物主体，如烟雾或火焰
- 黑暗主体
- 与背景之间对比度很小甚至没有对比度的主体（如穿着与背景相同颜色服装的主体）
- 拍摄镜头中有另一个对比度很高的物体（不是主体）靠近 AF 框，可能比您的主体可能近也可能远（如镜头中人物背靠具有强烈对比度物体的背景）

对于这种拍摄对象，请使用 AF/AE 锁定（见 30 页）。

AF 辅助灯

用此照明灯对暗环境的主体对焦。

当半按快门按钮时，相机在对拍摄主体对焦的同时，AF 辅助灯（橙色）将发光。

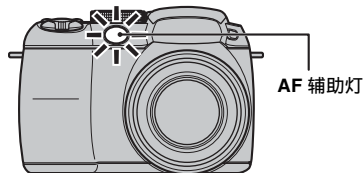

备忘

- 在有些情况下，即使 AF 辅助灯发光，相机也可能难以对焦。
- 即使没有安全危险，也切勿直接对着别人的眼睛。
- 在微距模式中使用 AF 辅助灯时，相机可能难以对焦拍摄特写照片。
- 有关关闭 AF 辅助灯，请参阅 109，110 页。
- 在 ▲、❌、⚙️、📷、📐、📏、📏 或 PANORAMA 模式中，AF 辅助灯不会发光。

使用变焦功能

使用变焦拨杆，利用变焦功能拍摄照片。使用变焦拨杆时，将在画面上出现变焦指示条。当要拍摄更近的拍摄主体时请使用数码变焦（见 114 页）。

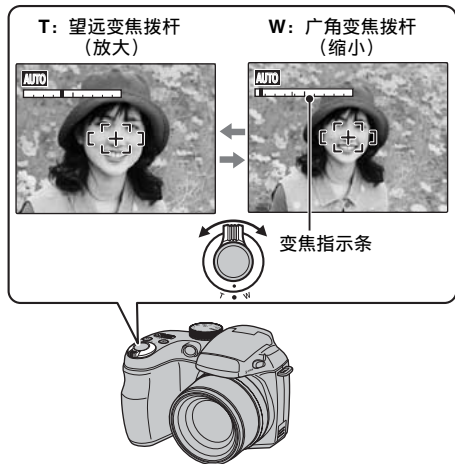

调节构图显示内容

选择画面显示。

按 DISP/BACK (显示 / 返回) 改变画面显示。

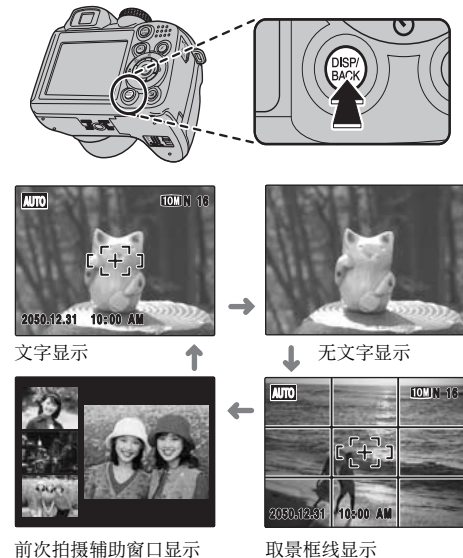

最佳取景

将主体置于此画面中两条线的交叉点，或将其中一条水平线与地平线对齐。在进行拍摄镜头构图时，请使用此画面作为主体大小和镜头平衡的参考。



备忘

进行拍摄镜头构图时，请始终使用 AF/AE 锁定。如果不使用 AF/AE 锁定，图像可能无法对焦。

前次拍摄辅助窗口

前次拍摄辅助窗口中最多可以显示最后拍摄的 3 张照片。这样可以作为拍摄其他类似构图照片的参考。



前次拍摄辅助窗口的格式

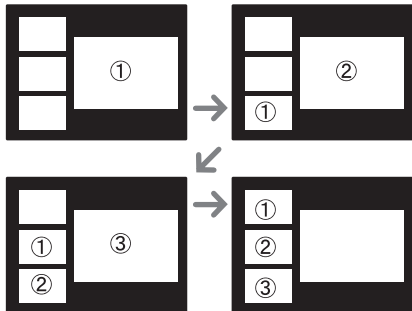



观看图像

回放图像进行检查。对于特别重要的拍摄，请务必进行试拍并查看图像以确认相机的功能是否正常。

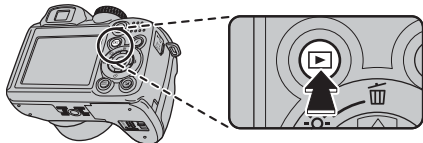

将相机设定至回放模式

拍摄过程中按  则切换到回放模式。



当相机处于关闭状态时，按住  大约 1 秒以回放模式开启相机。

备忘

- 按  回放最后拍摄的图像。
- 回放用 FinePix S1000fd 以外的相机拍摄的图像时，屏幕上会出现  礼物图标。

注意 在 FinePix S1000fd 上可以观看的静止图像

本相机将显示在 FinePix S1000fd 上拍摄的静止图像，或显示在任何支持 xD-Picture Card 卡或 SD 存储卡的富士数码相机上拍摄的静止图像（不包括某些未压缩图像）。对于非 FinePix S1000fd 相机上拍摄的静止图像，可能无法清晰回放或回放变焦。

选择画面显示。

相机处于回放模式时按 DISP/BACK（显示 / 返回）改变画面显示。

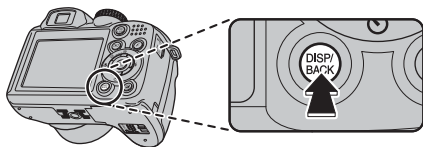

文字显示

无文字显示



按日期排序

单幅画面回放



选择所需要的图像：

按 ◀：上一个图像

按 ▶：下一个图像

选择图像



若要在缩略图列表画面中选择图像，则在回放过程中按住 ◀ 或 ▶ 约 1 秒钟。松开 ◀ 或 ▶ 时，相机将返回单幅画面回放。

回放变焦

1 放大 / 缩小。

在单幅画面回放过程中放大图像：

W：广角变焦拨杆
(缩小)

T：望远变焦拨杆
(放大)

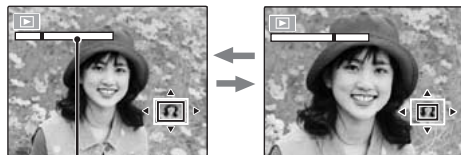

变焦指示条



转到 T 或 W 位置来放大或缩小图像。

续下页 ➡

2 显示图像的另一部位。



引导屏
(当前显示的图像)



按 ▲、▼、◀ 或 ▶ 显示图像的另一部分。



备忘

- 当回放用 **CSM** 拍摄的图像时不能执行变焦。
- 按 DISP/BACK (显示 / 返回) 取消回放变焦。

按日期排序

在按日期排序模式中，您可以查看同一天拍摄的所有图像。



- ① 按 ▲、▼、◀ 或 ▶ 将光标 (有色方框) 移动到要选择的一幅画面。



- ② 按 MENU/OK (菜单 / 确认) 放大图像。

选择日期



- ① 按 ▲、▼、◀ 或 ▶ 将光标（有色方框）移到左上画面中的 ◀。
- ② 按 ◀ 显示选择日期。
- ③ 按 ▲ 或 ▼ 移动光标（有色方框）选择日期。反复按 ▲ 或 ▼ 跳到下一页。
- ④ 按 ▶。

多幅画面回放

使用此功能显示单幅、2 幅、9 幅或 100 幅（微缩略图）。您可以使用多幅显示来比较和选择图像。使用变焦拨杆改变显示。

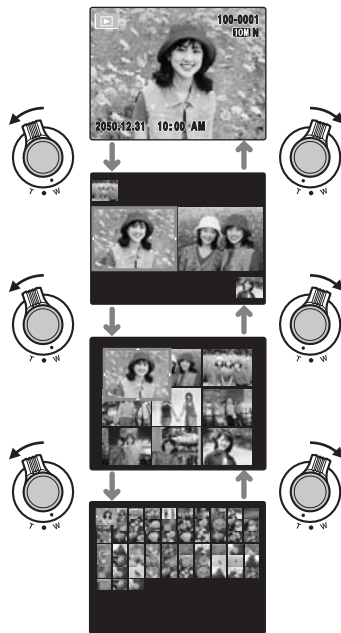

续下页 ➔

2 幅回放



- ① 按 ▲、▼、◀ 或 ▶ 选择您想要作比较的图像。



- ② 按 MENU/OK（菜单 / 确认）放大图像。

9 幅回放 / 100 幅回放（微缩略图回放）



- ① 按 ▲、▼、◀ 或 ▶ 来更改彩色框并选择图像。
反复按 ▲ 或 ▼ 跳到下一页。



- ② 按 MENU/OK（菜单 / 确认）放大图像。

回放照片时使用智能脸部优先

在回放使用智能脸部优先功能（显示 ）拍摄的图像时，您可以显示并放大图像中的人脸（见 27 页）。



- ① 按 ，照片中检测到的人脸上便出现方框。



- ② 每按一次 ，检测到的人脸便会放大。



- ③ 按 ▲、▼、◀ 或 ▶ 显示图像的其他部分（见 35 页）。

! 注意

用  记录的图像不能放大。





备忘



按 DISP/BACK（显示 / 返回）返回正常回放。

使用此模式删除不需要的图像或电影，使存储卡或内存中有足够的使用空间。本相机称图像为“画面”。

使用删除按钮 (/)

按  () 即可方便地删除图像。



① 按  或  选择要删除的图像。



② 按  ()。



③ 按  或  选择 [执行]。



④ 按 MENU/OK (菜单 / 确认) 删除显示的图像。

使用 [回放菜单] 删除图像



① 按 MENU/OK (菜单 / 确认) 打开 [回放菜单]。





② 按  或  选择  删除。



③ 按 。



④ 按  或  选择 [单幅画面] 或 [所有画面]。





⑤ 按 MENU/OK (菜单 / 确认) 确认设置。

续下页 

一次删除一幅画面 ([单幅画面])



① 按  或  选择要删除的画面 (文件)。



② 按 MENU/OK (菜单 / 确认) 删除当前显示的画面 (文件)。



备忘

若要删除其他画面 (文件)，则重复上述步骤。
删除画面 (文件) 完成时，按 DISP/BACK (显示 / 返回)。



注意

反复按 MENU/OK (菜单 / 确认) 删除连续的画面 (文件)。请当心不要误删除画面 (文件)。

删除所有画面 ([所有画面])

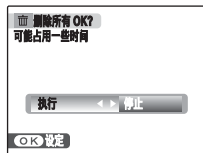

① 按  或  选择 [执行]。



② 按 MENU/OK (菜单 / 确认) 删除所有画面 (文件)。



备忘

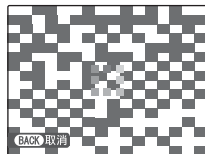

按 DISP/BACK (显示 / 返回) 取消删除所有画面 (文件)。一些未保护画面 (文件) 将保留不删除。

 **备忘**

- 使用存储卡时，存储卡中的图像将被删除。不使用存储卡时，内存中的图像将被删除。
- 无法删除受保护画面（文件）。删除这些画面之前先取消画面（文件）保护（见 96 页）。
- 当尝试删除 DPOF 指定文件时，出现 [DPOF 已定义删除 OK?] 或 [DPOF 已定义删除所有 OK?]

 **注意**

删除的画面（文件）无法恢复。请将重要的画面（文件）备份在计算机或其他存储介质上。

使用拍摄功能 — 设置步骤

指定拍摄照片的相机设置以获得最佳效果。常规指南如下所示。

1 选择拍摄模式。

转动模式转盘选择拍摄模式。
相机设置根据拍摄场景定制。

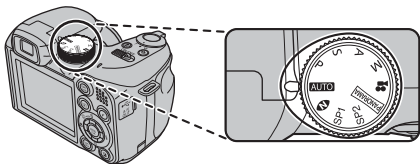

! 注意

当您在容易出现高温的地方长期使用，图像质量将会降低，图像中还可能会出现条纹。如果发生这种情况，请关闭相机数次以防相机温度升高。

AUTO 自动	这是拍摄照片最简单的模式（见 46 页）。
N 自然光	当在低照明条件下拍摄时，此模式可在保留自然环境气氛的前提下拍摄到漂亮的图像（见 46 页）。
SP1, SP2 场景定位	在场景定位菜单中选择理想的设置进行拍摄（见 47 页）。
PANORAMA 全景	用于拍摄全景照片（见 51 页）。
P 程序 AE S 快门优先 AE A 光圈优先 AE	用于改变光圈或快门速度设置，以便可以凝固瞬间、表现流动或虚化背景（见 52-56 页）。
M 手动	拍照全部采用手动设置（见 57 页）。
电影	用于拍摄电影（见 104 页）。

2 指定拍摄设置。

按动按钮或选择菜单可让您指定拍摄功能。您可获得最佳拍摄效果。

■ 使用按钮以指定功能

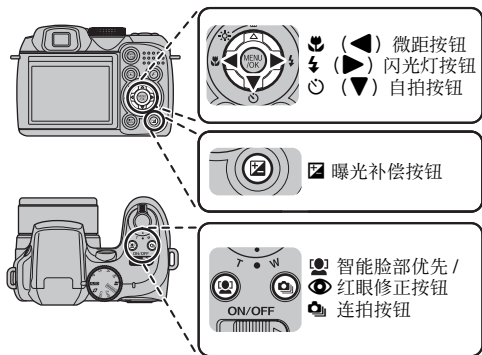

连拍	用于拍摄一系列连续照片或用于使用自动包围式曝光（带曝光补偿）（见 67 页）。
智能脸部优先 / 红眼修正	按此按钮可以对人脸进行对焦。另外，由于闪光灯的光在眼睛内部反射所造成的红眼效果，可以在记录图像之前被修正（见 27 页）。
微距	用于近距离特写拍摄（见 61 页）。
闪光灯	用于在黑暗场所中或背光主体等的拍摄（见 62 页）。
自拍	用于拍摄将摄影者也摄入其中的集体照等情形（见 65 页）。
曝光补偿	用于改变图像亮度（见 59 页）。

续下页 ➔

■ 使用 [F- 模式菜单] 指定功能 (F 按钮)



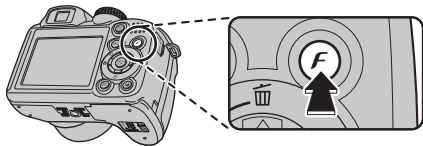



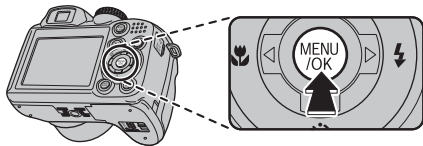

按 F 按钮打开 [F- 模式菜单]。



[ISO ISO]	用于指定要求的感光度设定 (见 75 页)。
[画质]	用于指定要求的图像尺寸 (见 76 页)。
[FinePix 色彩]	用于指定所需色调 (见 77 页)。

■ 使用 [拍摄菜单] 指定功能 (MENU/OK (菜单/确认) 按钮)



[ 场景定位]	用于对拍摄场景选择最佳设置。有 13 种场景可供选择（仅 SP1 或 SP2）（见 47 页）。
[ 测光]	用于选择测光方式（仅 P、S、A、M）（见 78 页）。
[ 白平衡]	用于调整色调（仅 P、S、A、M）（见 79 页）。
[ 快速拍摄]	用于快速对焦（见 80 页）。
[ 对焦模式]	用于指定对焦模式（仅 P、S、A、M）（见 81 页）。
[ 自动对焦模式]	用于指定对焦区域（仅 P、S、A、M）（见 82 页）。
[ 锐度]	使用此设置柔化或加强图像的轮廓和画质（仅 P、S、A、M）（见 84 页）。
[ 闪光灯] (亮度调整)	使用此设置调节闪光灯发光量以适合拍摄条件或获得想要的效果（仅 P、S、A、M）（见 85 页）。
[ 包围曝光]	使用此设置以不同的曝光设置拍摄相同的图像（仅 P、S、A、M）（见 85 页）。

设置拍摄模式

通过选择拍摄模式中的一种，您可根据拍摄物体选择最适合的设置。

[**AUTO** 自动]

这是提供简洁清晰拍摄最简单的模式。
该模式用于普通拍摄。

相机自动指定 **F**- 模式 ([画质] 和 [FinePix 色彩]) 以外的所有设置。

将模式转盘设置为 **AUTO**。

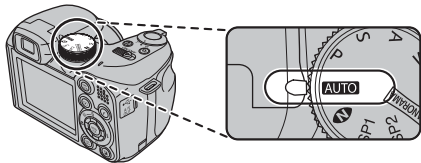

☑ 确认

- 有关可用的闪光模式的信息，请参阅 63 页。
- [ISO ISO] (感光度) 设置只能选择 [自动]。

[**N** 自然光]

当在低照明条件下拍摄时，此模式可在保留自然环境气氛的前提下拍摄到漂亮的图像。

当进行室内拍摄或无法使用闪光灯时，使用此模式也非常理想。

当选择自然光模式时，相机将设定为高感光度设置。当在低照明条件下拍摄时，使用此模式可有效降低手抖或被摄主体移动所造成的模糊。

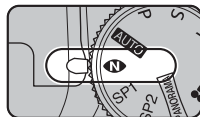

将模式转盘设为 **N**。

☑ 确认

- 在自然光模式中不能使用闪光灯。
- [ISO ISO] (感光度) 设置只能选择 [自动]。

ISP1、SP2 场景定位]

此模式可根据正在拍摄的场景提供最佳场景定位设置。可从 13 种场景中选择。

在 [场景定位] 菜单中选择场景定位设置。

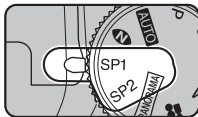

将模式转盘设置为 SP1 或 SP2。

关于模式转盘的 SP1 和 SP2

相机可分别为 SP1 和 SP2 设定场景定位。

例如，旅途中可分别为 SP1 选择 ，为 SP2 选择 。该设置组合可用于各种拍摄场景。SP1 和 SP2 的菜单选项相同。但不能同时为 SP1 和 SP2 设定这些选项。

备忘

- 出厂默认设置 SP1 和 SP2 为 和 .
- 有关可用的闪光模式的信息，请参阅 63 页。
- 无法设定 [F-反转片]（见 77 页）。
- 在 、、、、、 和 PANORAMA 模式中，AF 辅助灯不会发光。
- [ISO] ISO（感光度）设置只能选择 [自动]。

■ 选择场景定位设置



① 按 MENU/OK（菜单 / 确认）打开菜单。



② 按 或 选择 [场景定位]。



③ 按 .













④ 按 或 选择设置。







⑤ 按 MENU/OK（菜单 / 确认）确认设置。









续下页

■ 场景定位列表

场景定位	功能
[ 肖像]	使用该模式拍摄可获得漂亮的皮肤色调和柔和的整体色调。
[ 风景]	此模式适用于在白天拍摄风景，并可拍出轮廓分明、画面清晰的风景照片，如建筑和山峰等。
[ 运动]	此模式适用于拍摄运动物体的照片。该模式下，快速快门优先。当设定 [ 运动] 模式时，相机自动设定为 [ 快速拍摄] 模式（见 80 页）。
[ 夜景]	此模式适用于拍摄晚景和夜景。采用慢快门拍摄照片，且最慢达 8 秒钟。
[ 烟火]	使用此模式拍摄烟火。适合用慢快门拍出更加生动的烟火。请参阅“选择曝光时间设置”（见 50 页）。
[ 日落]	使用此模式拍摄日落，使色彩更加鲜艳。
[ 雪景]	使用此模式在拍摄整个画面显示白色的雪景时防止图像发黑并拍出清晰的照片。
[ 海滩]	使用此模式在强烈阳光下拍摄海滩时防止图像发黑并拍出清晰的照片。

场景定位	功能
[ 博物馆]	在博物馆等对使用闪光灯、操作音和快门音进行限制的场所，使用此模式。闪光模式强制设为禁止闪光，并且操作音、快门音和自拍指示灯为关闭。
[ 聚会]	使用此模式拍摄室内婚礼和聚会。当在低照明条件下拍摄时，此模式可在保留自然环境气氛的前提下拍摄到漂亮的图像。
[ 花卉特写]	使用此模式放大拍摄清晰的花卉特写。可以拍出更加生动的花瓣照片。
[ 文字]	使用此模式拍摄文件和白板。适合更清晰地拍摄字母。
[ 双重防抖]	用于选择可以减少手抖及被拍摄物体移动所造成的模糊的快速快门速度。

确认

- 当设定 [ 运动] 模式时，相机自动设定为 [ 快速拍摄] 模式（见 80 页）。
- 对于 [ 夜景] 和 [ 烟火] 和 [ PANORAMA 全景]，由于使用低速快门，请使用三脚架防止相机震动。
- 当设定 [ 花卉特写] 或 [ 文字] 模式时，相机会自动设定为  微距模式。
- 使用 [ 博物馆] 模式前，请先确认是否允许拍摄。

■ 选择 [烟火] 的曝光时间设置

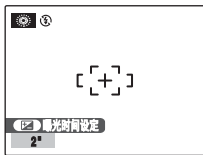

① 按  打开设置画面。



② 按  或  选择曝光时间。

【PANORAMA 全景】

您可通过将 3 张照片拼接到一个全景场景中的方式来拍摄全景照片。

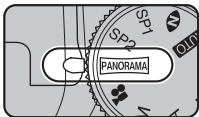

① 将模式转盘设为 **PANORAMA**。

② 您可通过按 ◀ 或 ▶ 将拍摄全景照片的方向选择为从左到右或从右到左。



③ 拍摄第一张照片。如果想要保存第一张照片，请按 **MENU/OK**（菜单 / 确认）。

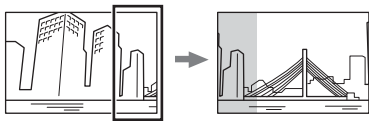

如果拍摄方向从左到右，第一张照片右侧的一部分将出现在您将拍摄的第二张照片的左侧，以便您在全景模式中对准下一次要拍摄的照片。

④ 通过将已保存的第一张图像的一部分叠加到取景器中最左边的匹配区域上，可以对第二张照片进行构图。然后拍摄第二张照片。按 **MENU/OK**（菜单 / 确认）保存第二张照片。对于组合照片的全景视图，请再重复一次。

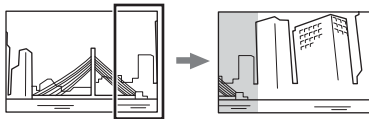

⑤ 如果只拍摄两张照片，请按 ▲ 将这两张照片拼接起来。在拍摄了第三张照片后，请按 **MENU/OK**（菜单 / 确认）将此张照片拼接起来。再按一次 **MENU/OK**（菜单 / 确认）保存此全景照片。



备忘

- 使用三脚架防止相机振动。
- 仅全景照片被保存。
- 照片尺寸被自动设置为 **3M**。
- 曝光补偿和白平衡采用第一张照片的设置。
- 无法使用闪光灯。

■ [P 程序 AE]

这种自动模式可以指定快门速度和光圈设置以外的设置。这是一种简单拍摄方法，与 A 光圈优先自动模式和 S 快门优先自动模式（程序切换）相同。

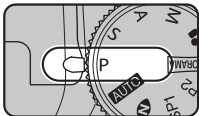

将模式转盘设置为 P。

拍摄功能：

- [M] 测光] (见 78 页)
- [WB] 白平衡] (见 79 页)
- [L] 对焦模式] (见 81 页)
- [AF] 自动对焦模式] (见 82 页)
- [S] 锐度] (见 84 页)
- [F] 闪光灯] (见 85 页)
- [B] 包围曝光] (见 85 页)

✓ 确认

有关可用的闪光模式的信息，请参阅 63 页。

■ 程序切换

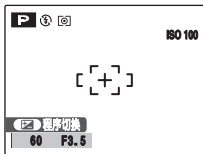

- ① 按  打开设置画面。
- ② 选择不同的快门速度和光圈设置组合而不改变曝光设置。
- ③ 按下快门按钮拍摄照片。

📌 备忘

- 当闪光模式设置为禁止闪光 (见 63 页) 时，可以采用程序切换。
- 当相机处于程序切换模式时，快门速度和光圈设置是黄色的。
- 发生以下任何一种情况都会取消程序切换：
 - 更改模式转盘设置
 - 将相机设置为回放模式
 - 关闭相机
 - 弹出闪光灯

! 注意

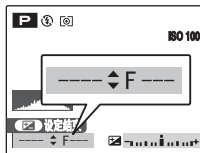

当主体亮度超出相机的亮度测量范围时，屏幕上的快门速度和光圈设置显示为 [---]。

■ [S 快门优先 AE]

这种模式可以自行设置快门速度。使用此模式可定格移动主体（快门速度快）或者表现流动（快门速度慢）。

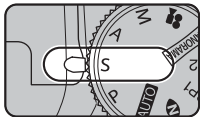

将模式转盘设置为 S。

拍摄功能：

- [M] 测光] (见 78 页)
- [WB] 白平衡] (见 79 页)
- [L] 对焦模式] (见 81 页)
- [AF] 自动对焦模式] (见 82 页)
- [S] 锐度] (见 84 页)
- [F] 闪光灯] (见 85 页)
- [B] 包围曝光] (见 85 页)

✓ 确认

有关可用的闪光模式的信息，请参阅 63 页。

■ 设置快门速度

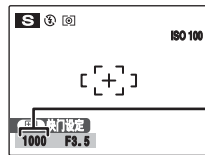

快门速度



① 按  打开设置画面。



② 按 ▲ 或 ▼ 选择快门速度。



③ 按下快门按钮拍摄照片。

续下页 ➡

⚠ 注意

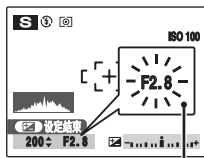

亮红灯

当无法用所选的快门速度获得正确曝光时，光圈设置以红色显示。此时，请重新调整快门速度。

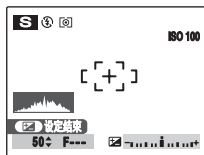

当主体的亮度超出相机的亮度测量范围时，光圈设置显示为 [F---]。此时，请半按快门按钮重新测量亮度。

快门速度

当拍摄移动主体时，通过调整快门速度，您可以“定格移动”或“捕获流动感”。



定格主体的移动。



拍摄主体移动留下的痕迹。

■ [A 光圈优先 AE]

这种模式可以自动设置光圈。
使用此模式对主体前后的区域进行虚化（大光圈）或者让
远近物体均保持清晰（小光圈）。

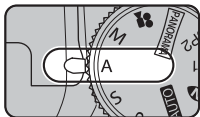

将模式转盘设为 A。

拍摄功能：

- [M] 测光] (见 78 页)
- [WB] 白平衡] (见 79 页)
- [L] 对焦模式] (见 81 页)
- [AF] 自动对焦模式] (见 82 页)
- [S] 锐度] (见 84 页)
- [FL] 闪光灯] (见 85 页)
- [B] 包围曝光] (见 85 页)

☑ 确认

有关可用的闪光模式的信息，请参阅 63 页。

■ 设置光圈

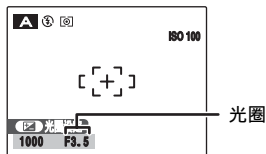

① 按  打开设置画面。



② 按 ▲ 或 ▼ 选择光圈。



③ 按下快门按钮拍摄照片。

续下页 ➡

⚠ 注意

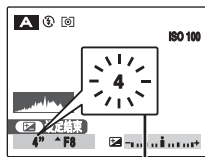

亮红灯

当无法用所选的光圈设置获得正确曝光时，快门速度以红色显示。此时，请重新调整光圈设置。

设置为 [强制闪光] 时，您可以使用最低 1/45 秒的快门速度拍摄照片。

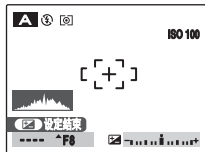

当主体的亮度超出相机的亮度测量范围时，快门速度显示为 [----]。

光圈

通过调整光圈，您可以改变对焦深度（景深）。选择较大的光圈值（大光圈值）可以获得较大景深。选择较小的光圈值（小光圈值）可以对主体前后区域进行虚化。



主体前后区域也会清晰出现在照片中。



主体前后区域虚化。

■ [M 手动]

这是一种拍摄模式，可进行包括快门速度和光圈的设置。将拍摄功能设置为手动以便亲自控制。

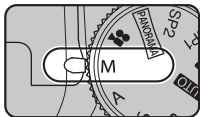

将模式转盘设为 M。

拍摄功能：

- [测光] (见 78 页)
- [WB 白平衡] (见 79 页)
- [L 对焦模式] (见 81 页)
- [AF 自动对焦模式] (见 82 页)
- [S 锐度] (见 84 页)
- [闪光灯] (见 85 页)
- [包围曝光] (见 85 页)

☑ 确认

有关可用的闪光模式的信息，请参阅 63 页。

■ 设置快门速度

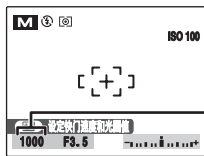

快门速度



① 按  打开设置画面。



② 按 ▲ 或 ▼ 选择快门速度。



③ 按下快门按钮拍摄照片。

📌 备忘

- 使用三脚架防止相机振动。
- 使用长时间曝光拍摄时，图像上可能出现噪点。

续下页 ➡

❗ 注意

如果快门速度设为 1/1000 秒，图像中可能会出现模糊（白色条纹）（见 154 页）。

■ 设置光圈

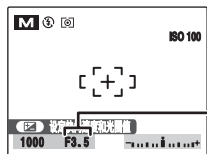

光圈



① 按  打开设置画面。



② 按  或  选择光圈。



③ 按下快门按钮拍摄照片。

曝光指示

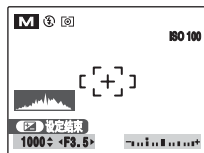

设置曝光时使用屏幕上的曝光指示作为指南。当主体亮度超出相机的亮度测量范围时，屏幕上的曝光指示消失。

调整图像亮度 (☒ 曝光补偿)

将此菜单用于拍摄可获得正确亮度 (曝光)，例如主体和背景之间有极高对比度的拍摄。

可用的拍摄模式：P、S、A

调整曝光补偿

按  显示曝光补偿设置画面。

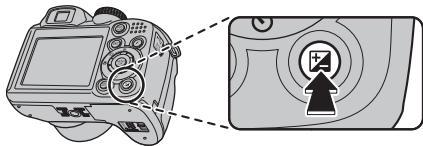



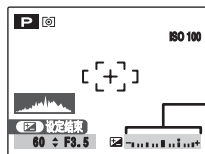

注意

此功能只能用于拍摄模式中的 P、S 和 A。



曝光补偿指示

- ① 按  打开设置画面。
- ② 按  或  设置补偿值。
- ③ 按  以确认设置。
- ④ 按下快门按钮拍摄照片。



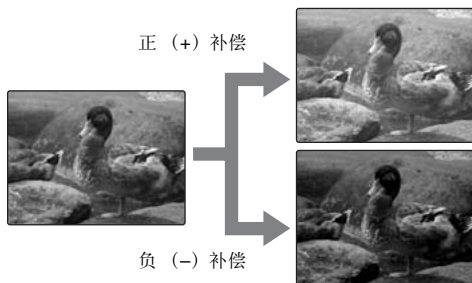

确认

- 指示补偿方向的符号 (- 或 +) 变为黄色。
- 当正在设置曝光补偿时， 图标也会变为黄色，设置完成后，变为蓝色。
- 屏幕亮度会根据曝光补偿设置增加或减少。

续下页 →



备忘

- 当改变模式或相机关闭时，此设置会保留 ( 图标出现)。除非需要补偿，否则将曝光补偿设置为“0”。
- 以下任何方式都会禁用曝光补偿：
 - 在 [自动] 或  模式中使用闪光灯
 - 在  或  模式中拍摄黑暗场景

补偿指南

- 背光肖像: +2 档至 +4 档
(+2/3 EV 至 +1 1/3 EV)



- 非常明亮的场景 (如雪景) 和强反光的主体: +3 档
(+1 EV)



- 以天空为主的镜头: +3 档 (+1 EV)
- 聚光灯下的主体，特别是在黑色背景下: -2 档 (-2/3 EV)
- 低反光的场景，如拍摄松树或深暗色的植物: -2 档
(-2/3 EV)

🌸 微距拍摄 / 🌸 超微距拍摄 (特写)

使用此模式拍摄特写照片。

可用的拍摄模式：**AUTO**，**N**，SP1/SP2 (🌸，🌸，🌸)，**P**，**S**，**A**，**M**

按 🌸 (◀) 选择微距模式。

每次按 🌸 (◀)，微距模式设置都会改变。

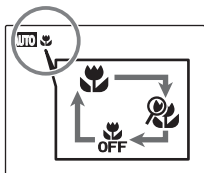
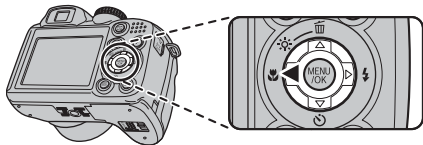

屏幕上出现 🌸 或 🌸，表示可以拍摄特写。

⚠ 注意

- 当设定了超微距拍摄时，焦距固定为 60 mm (相当于 35 mm 相机)。无法使用变焦功能。
- 当设定超微距拍摄时，无法使用闪光灯。

📌 备忘

- 在微距模式中时，请使用三脚架以防相机晃动。
- 下列操作会取消微距模式：
 - 将模式转盘改为 SP1，SP2 或 🌸 模式
 - 关闭相机
- 如果闪光灯太亮，则使用闪光灯亮度调整 (见 85 页)。
- 即使在 [AF 自动对焦模式] 中设置了 [☑ 多重] (见 83 页)，相机也会对屏幕中心附近进行对焦。
- 如果相机距主体很近，例如在微距模式中，AF 辅助灯可能无法正常工作。

⚡ 设置闪光灯

闪光拍摄用于夜间或室内黑暗地方拍摄照片。根据拍摄类型，从 6 种闪光模式中选择闪光模式。有关可用的拍摄模式的信息，请参阅 63 页。

1 按闪光灯弹出按钮弹出闪光灯。

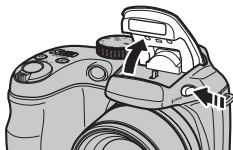

2 转动指令转盘选择闪光模式设置。

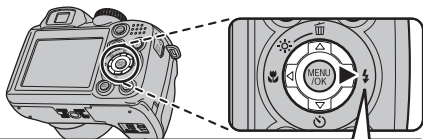

AUTO → ⚡ 每次按 ⚡ (▶)，闪光设置都会改变。
S/4 ←

AUTO → ⚡ 当设定了 [👤 脸部优先 🙄 红眼修正] 时。
S/4 ←

📌 备忘

当半按快门按钮时，在闪光灯闪光之前屏幕上会出现 📷。

[AUTO 自动闪光]

该模式用于普通拍摄。
根据拍摄情况，相机自动控制闪光灯闪光。

[🙄 减轻红眼]

此模式适用于在光线不足情况下拍摄肖像。
使用此模式使红眼（人眼在拍好的照片中是红的）减到最轻。



📌 备忘 红眼现象

在光线较弱的条件下使用闪光灯拍摄照片时，在照片中人的眼睛有时会出现红色。这是由于闪光灯的光在眼睛内部反射所引起。

[⚡ 强制闪光]，[🙄 强制闪光]

在背光场景中，或在明亮的灯光下拍照时，为了获得逼真的色彩，请使用此模式。在此模式中，闪光灯在明亮或黑暗条件下均闪光。使用 🙄 同步减轻红眼模式。

[S⁺ 慢同步],
[SLOW 减轻红眼 + 慢同步]

此模式可让您在夜间拍摄人物照片，这些照片能清晰地显示主体和夜间背景。为防止相机晃动，请务必使用三脚架。

使用  同步减轻红眼模式。

使用  选择最长可达 8 秒的慢快门速度。

⚠ 注意

在明亮场景中，可能会发生曝光过度。

禁止闪光

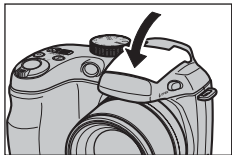













按下闪光灯使相机变为禁止闪光模式。
此模式适用于禁止使用闪光灯的场合。当在黑暗环境中以禁止闪光模式拍摄时，请使用三脚架以防止相机震动。

■ 拍摄模式中可用的闪光模式

各个拍摄模式中可用的闪光模式如下所列。

: 脸部优先

: 红眼修正

	 开  关			 开  开		
	自动		S ⁺			
AUTO	✓	✓		✓	✓	
						
	✓	✓	✓	✓	✓	✓
						
	✓	✓				
			✓			✓
						
		✓			✓	
	✓	✓		✓	✓	
	✓	✓		✓	✓	
OFF						
	✓			✓		
						
TEXT		✓				
	✓	✓		✓	✓	
PANORAMA						
P	✓	✓	✓	✓	✓	✓
S		✓			✓	
A		✓	✓		✓	✓
M		✓			✓	

续下页 ➔

⚠ 注意 闪光灯使用须知

- 如果快门速度设置在快于 1/1000 秒，即使使用闪光灯，图像也可能很暗。
- 若闪光灯正在充电时（指示灯橙色闪烁）按动快门按钮，则照片拍摄时不闪光（使用 [自动] 和  时）。
- 若电池电量低时，闪光灯的充电时间可能会增加。
- 当使用闪光灯拍摄照片时，由于闪光灯正在充电，图像可能会暂时消失并变暗。充电过程中，指示灯闪烁橙色灯。
- 闪光灯闪光几次（预闪光和主闪光）。照片拍摄之前请勿移动相机。

自拍

自拍用于将摄影者自身也摄入照片的情形。



可用拍摄模式：全部

设定自拍

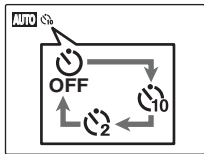
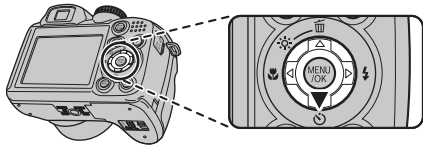
每按一次  (▼)，自拍设置都将改变。



最后显示的设置即为所选择的模式。

：在 10 秒后拍摄照片。
：在 2 秒后拍摄照片。

使用自拍模式拍摄照片

- 1 半按快门按钮对焦被摄主体，然后将快门按钮按到底。

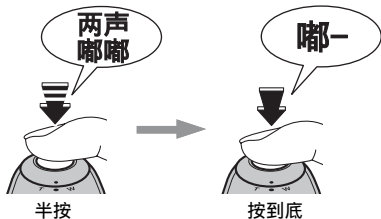

半按快门按钮对焦被摄主体。
不松开快门按钮，而将快门按钮按到底（全按）开始自拍过程。

续下页 →

2 经过选择的时间后拍摄照片。

当自拍指示灯从常亮变为闪烁（仅在2秒自拍中闪烁后）即拍摄照片。

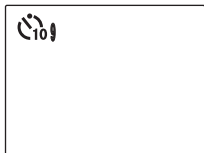
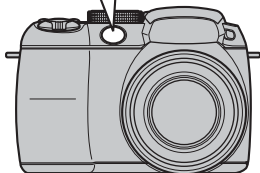
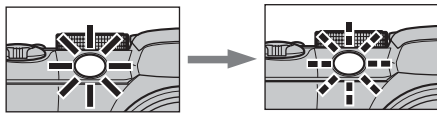

将在 LCD 显示屏上显示倒计时。指示拍摄照片前所剩下的时间。

使用 2 秒自拍

即使将相机安装在三脚架上仍担心相机晃动时，此模式很有用。

备忘

- 若要停止自拍，请在启动自拍后按 DISP/BACK（显示/返回）。
- 如下任何一种情况都将取消自拍设置：
 - 完成拍摄
 - 改变拍摄模式设置
 - 将相机设置为回放模式
 - 关闭相机
- 当按快门按钮时请注意不要站在镜头前，否则将妨碍正确对焦或无法获得正确亮度（曝光）。

使用自拍功能和智能脸部优先功能拍照

可用的拍摄模式：**AUTO**，**N**，SP1/SP2
(, , , , , , , )，P，S，A，M

智能脸部优先





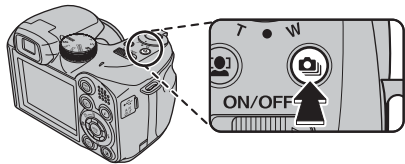

由于智能脸部优先功能可以保证脸部自动聚焦，因此在自拍时非常有用。

连续拍摄照片

此模式适用于拍摄运动物体的照片。

① 按  显示连拍设置画面。



- [ 连拍 **2M**]: 连拍
[ 连拍 **5M**]: 连拍
[ 长时间连拍]: 长时间连拍
[ 循环连拍]: 连拍
[ 包围曝光]: 自动包围式曝光
[ 连拍]: 连拍



② 按  或  选择连拍模式。



③ 按 MENU/OK (菜单/确认) 确认设置。

注意

- 按住快门按钮时将一直连续拍摄。但是在自动包围曝光模式中，只要按一次快门按钮就能拍摄 3 个画面。
- 根据存储卡或内存的可用空间，可拍张数会受到限制。自动包围曝光时，如果存储卡或内存中的空间不足以记录 3 个画面时，无法拍摄照片。
- 对焦在拍摄第一个画面时即固定并且不能中途更改（[长时间连拍] 除外）。
- 曝光在拍摄第一张时即固定，不过在 [长时间连拍] 时曝光会根据正在拍摄的场景调整。
- 连拍速度取决于快门速度。
- 闪光模式设置为禁止闪光，因此无法使用闪光灯。不过，当模式返回普通拍摄时，选择连拍以前指定的闪光设置将被恢复。
- 对于 [连拍] 或自动包围曝光，拍摄后始终会显示拍摄结果。请注意，用 [长时间连拍] 模式拍摄的照片记录时不会显示结果。
- 在 [长时间连拍] 模式中，当将 [长时间连拍] 模式与自拍模式组合使用时，只能拍摄 1 张照片。
- 当录制到存储卡或内存时，使用 [连拍] 或 [包围曝光] 的文件记录时间可能会增加。

续下页 

[连拍 2M]

可用拍摄模式：全部（**〔PANORAMA〕** 除外）

只要按住快门按钮，最多可以连续拍摄 15 张照片。当您在连拍过程中，对连拍速度方面的需求高于对画质方面需求时，请使用此设置。

 **备忘**

- 当使用 **[连拍 2M]** 时，图像中的亮点周围可能会出现白线。在这种情况下，请使用 **[连拍 5M]**。
- **[画质]**（见 76 页）被限制为 **2M**。**[画质]** 设置改变并在 LCD 显示屏中以黄色显示。当拍摄模式设定为除 **[连拍 2M]** 以外的设置时，限制被解除。

[连拍 5M]

可用拍摄模式：全部（**〔PANORAMA〕** 除外）

只要按住快门按钮，最多可以连续拍摄 6 张照片。

 **备忘**

[画质]（见 76 页）被限制为 **5M**。**[画质]** 设置改变并以黄色显示。当拍摄模式设定为除 **[连拍 5M]** 以外的设置时，限制被解除。

[📷 长时间连拍] 连拍

可用拍摄模式：全部（**panorama** 除外）

只要按住快门按钮则将一直连续拍摄。此模式将拍摄到存储卡或内存空间用尽。

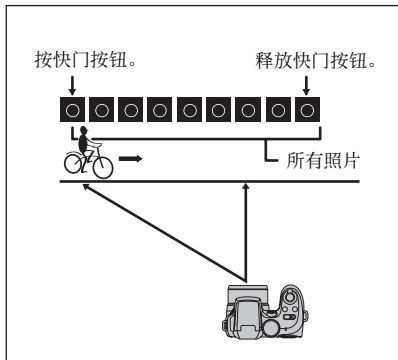

📌 备忘

连拍模式和辅助窗口（见 33 页）可以一起使用。

[📷 循环连拍] 连拍

可用拍摄模式：全部（**panorama** 除外）

按住快门按钮时将一直连续拍摄。此模式最多拍摄 40 张。当您释放快门按钮时，相机将记录最后 3 张照片。

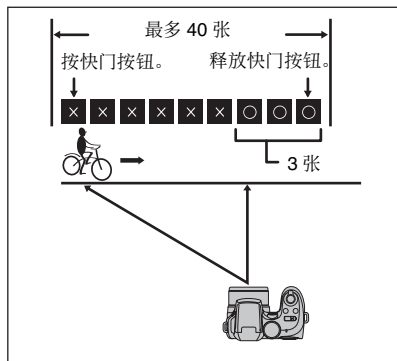

续下页 ➡

[包围曝光]

可用的拍摄模式：P、S、A、M



此模式以不同的曝光设置拍摄相同的图像。包围曝光以每个不同的曝光设置连续拍摄3个画面。A 为正确曝光，B 为过度曝光，C 为曝光不足。曝光范围设置可以在 [拍摄菜单] 的 [包围曝光] 中进行更改。

确认

自动包围式曝光设置 (3) $\pm 1/3$ EV, $\pm 2/3$ EV, ± 1 EV

注意

- 如果曝光不足或过度曝光的画面在相机控制范围之外，则不以指定的设置步长拍摄照片。
- 此功能只能用于拍摄模式中的 P、S、A 或 M。

备忘 改变设置 (曝光范围)

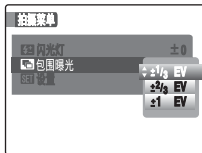

按 MENU/OK (菜单/确认) 显示菜单，在 [包围曝光] 菜单选项中改变设置 (见 85 页)。

[连拍] 连拍

可用的拍摄模式：全部 (PANORAMA 除外)



按住快门按钮时将一直连续拍摄。此模式最多拍摄 3 张。

☼ 增加 LCD 显示屏亮度

这对查看室外场景的构图很有用。

增加 LCD 显示屏亮度

按 ☼ (▲) 增加 LCD 显示屏亮度。
再次按 ☼ (▲) 使 LCD 显示屏恢复到正常亮度。

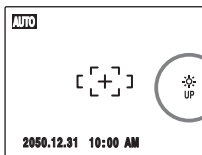
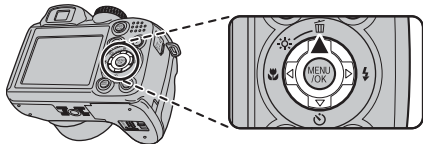

当该功能开启时，☼ 在 LCD 显示屏上闪烁。

备忘

- 每次拍摄结束后，此功能会自动取消。
- 功能开启时，会增加屏幕上图像中的斑点数量。这是正常现象，并不会影响拍摄的图像。
- 此功能只是为了查看照片的构图。并不能增加图像亮度。
- 即使在光线严重不足时增加了屏幕亮度，您可能无法查看主体。
- 视主体而定，色调可能会有变化。

使用 [F- 模式菜单] (拍摄) / [拍摄菜单]

使用这些菜单调整图像质量或对焦。您可在多种情况下进行拍照。

设置 [F- 模式菜单] (拍摄)

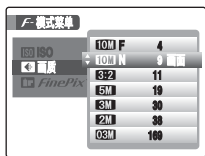

① 按 **F** 按钮打开 [F- 模式菜单]。



② 按 **▲** 或 **▼** 选择菜单。



③ 按 **▶**。



④ 按 **▲** 或 **▼** 更改设置。



⑤ 按 **MENU/OK** (菜单 / 确认) 确认设置。

设置 [拍摄菜单]



① 按 **MENU/OK** (菜单 / 确认) 打开 [拍摄菜单]。



② 按 **▲** 或 **▼** 选择菜单。



③ 按 **▶**。



④ 按 **▲** 或 **▼** 更改设置。



⑤ 按 **MENU/OK** (菜单 / 确认) 确认设置。

■ [F- 模式菜单] 选项列表







菜单	功能	设置	出厂设置
[ISO] ISO (见 75 页)	指定主体周围灯光所要求的感光度设置。 感光度值越大, 则获得的感光度就越高。感光度设置越高, 则您可在越暗的场所中拍摄。	[自动]/[自动 (800)]/ [自动 (400)]/ [3200] [1600]/ [800]/[400]/[200]/ [100]/[64]	[自动]
[画质] (见 76 页)	请指定图像尺寸。图像尺寸越大, 所获得的图像画质就越好。图像尺寸越小, 能拍摄的图像数量就越多。	10M F/10M N/S2/ 5M 2M 6M	10M N
[FinePix 色彩] (见 77 页)	指定所需色调。此模式对拍摄更加鲜艳或黑白照片有效。	[标准]	[标准]

■ [拍摄菜单] 选项列表

菜单	功能	设置	出厂设置
[场景定位] (见 47 页)	当模式转盘设置为 SP1 或 SP2 时, 可以使用此设置。 使用此设置为拍摄中的场景提供最佳拍摄菜单。		SP1: SP2:
[测光] (见 78 页)	当模式转盘设置为 P, S, A 或 M 时, 可以使用此设置。 使用此设置指定测光方式。		
[WB] 白平衡 (见 79 页)	当模式转盘设置为 P, S, A 或 M 时, 可以使用此设置。 使用该设置调节色彩平衡以适合主体周围灯光的色彩。	[自动]	[自动]
[快速拍摄] (见 80 页)	当设定 运动] 模式时, 相机自动设定为 快速拍摄] 模式。 使用此设置减少对焦时间。	[开]/[关]	[关]

续下页 →

使用 [F- 模式菜单] (拍摄) / [拍摄菜单]

菜单	功能	设置	出厂设置
[L] 对焦模式] (见 81 页)	当模式转盘设置为 P, S, A 或 M 时, 可以使用此设置。 使用此设置指定对焦模式。	 / 	
[AF] 自动对焦模式] (见 82 页)	当模式转盘设置为 P, S, A 或 M 时, 可以使用此设置。 使用此设置指定对焦区域。	 /  / 	
[S] 锐度] (见 84 页)	当模式转盘设置为 P, S, A 或 M 时, 可以使用此设置。 使用此设置柔化或加强图像的轮廓。	[柔和]/[标准]/[锐化]	[标准]
[F2] 闪光灯] (见 85 页)	当模式转盘设置为 P, S, A 或 M 时, 可以使用此设置。 使用此设置调节闪光灯发光量以适合拍摄条件或获得想要的效果。	-2/3 EV 至 +2/3 EV, 约 1/3 EV 步长	0
[包围曝光] (见 85 页)	当模式转盘设置为 P, S, A 或 M 时, 可以使用此设置。 使用此设置以不同的曝光设置拍摄相同的图像。	±1/3 EV, ±2/3 EV, ±1 EV	±1/3 EV

改变感光度设置 ([ISO ISO])

使用此菜单指定主体周围灯光所要求的感光度设置。感光度值越大，则获得的感光度就越高。感光度设置越高，则您可在越暗的场所中拍摄。

确认

- 设置
[自动]/[自动 (800)]/[自动 (400)]/[3200 **3M**]/[1600]/
[800]/[400]/[200]/[100]/[64]

选择 [自动]/[自动 (800)]/[自动 (400)] 作为感光度设置，相机将根据被摄主体的亮度选择最佳感光度设置。

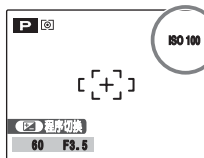

当感光度设置设定为 [自动] 以外的设置时，将在显示屏上显示所选择的感光度设置。

- 关于 [自动 (800)]/[自动 (400)]
当模式转盘设置到 P 时可以选择 [自动 (800)]/[自动 (400)]。关于 [自动 (800)]/[自动 (400)]，同 [自动] 一样将自动设置感光度，但是最高感光度受到限制。视场景选择 [自动 (800)]/[自动 (400)]。

备忘

- 当在拍摄模式中选择 P、S、A 和 M 以外的设置时，ISO (感光度) 设置只能选择自动。
- 当选择拍摄模式中的 P、S、A 和 M 时，ISO (感光度) 设置无法选择自动。
- 当 [ISO ISO] 设定为 3200 时，[画质] 被限制为 **3M**。[画质] 自动改变并在 LCD 屏幕中显示为黄色。当 [ISO ISO] 设定为 3200 以外的设置时，限制被解除。

注意

- 尽管越是高的感光度设置可让您在越是暗的场所拍摄照片，但这也增加您图像中的斑点数量。选择最适合环境的感光度设置。
- 当 [ISO ISO] 设定为 3200 时，图像分辨率将比以感光度设定低于 1600 拍摄的照片还要低。

改变画质设置 ([画质])

使用此菜单指定图像尺寸 (拍摄图像的像素数)。选择正在拍摄场景的画质设置。

拍摄模式中的画质设置

画质模式	用途示例
10M F(3648 × 2736)	在最大 10R (25.4 × 30.5 cm)/ A4/A3 纸上打印
10M N(3648 × 2736)	
3:2 (3648 × 2432)	若要更佳画质, 请选择 10M F
5M (2592 × 1944)	在最大 6R (15.2 × 20.3 cm)/ A5 纸上打印
3M (2048 × 1536)	
2M (1600 × 1200)	在最大 4R (10.2 × 15.2 cm)/ A6 纸上打印
03M (640 × 480)	
	用于电子邮件或网站

区域拍摄和画质设置

不包括 **3:2** 的区域拍摄







采用 **3:2** 的区域拍摄



标准拍摄提供了 4:3 的长宽比, **3:2** 拍摄提供了 3:2 的长宽比 (与 35 mm 胶片和明信片相同的长宽比)。

备忘



- 拍摄图像的像素数越大, 图像质量就越好。随着拍摄图像的像素数变小, 您可以将更多的画面记录在存储卡中。
- 即使相机关闭或模式设置改变时, 画质设置仍会保留。
- 更改画质设置时, 可拍摄的图像数也会改变 (见 152 页)。设置右上方的数字表示可拍摄的图像数。
- 当 [ 画质] 设定为 **10M** 或 **3:2** 时, [ ISO] 被限制为 1600。 [ ISO] 自动改变并在 LCD 屏幕中显示为黄色。当 [ 画质] 设定为 **10M** 或 **3:2** 以外的设置时, 限制被解除。



改变 FinePix 色彩设置 (FinePix 色彩)

使用此菜单指定所需色调。
它对拍摄鲜艳或黑白照片有效。

确认

FinePix 色彩设置

[标准] [F - 标准]	对比度和色彩饱和度设置为标准。 该模式用于普通拍摄。
 [F - 反转片]	对比度和色彩饱和度设置为高。 此模式对于更加生动地拍摄花卉等 主体有效。
 [F - 黑白]	此模式可将照片中的色彩转换为黑 白。

设置为 [ **F** - 反转片] 或 [ **F** - 黑白] 时，屏幕上会出现图标。

注意

当模式转盘设定为 SP1 或 SP2 时，屏幕上不出现 。

备忘

- 即使关闭相机或改变模式设置，FinePix 色彩设置也将保留。
- 对于正在拍摄的某些主体或场景， **F** - 反转片] 的效果可能不太明显。您可能无法在屏幕上看到差别。

选择测光方式 ([] 测光)

可用的拍摄模式：P，S，A，M
(智能脸部优先功能关闭时)

当无法根据拍摄条件获得正确曝光时，使用此设置。



[] 多重] (模式)：相机探测场景并选择正确曝光的测光方式。

[] 点]：对图像中心的曝光进行优化的测光方式。

[] 平均]：对整个图像采用平均值的测光方式。

有效使用测光模式

- [多重]

在此模式中，相机采用自动场景识别对多种拍摄条件下的主体进行分析并提供最佳曝光。

- [点]

对于明暗区域对比度强烈的主体，如果您要对某部分实现正确曝光，此模式很有用。

- [平均]

此模式的优点在于对于不同的构图或主体，曝光通常不变。对于拍摄穿戴黑色或白色衣服的人物以及拍摄风景，此模式尤其有效。

调节色彩平衡 ([WB] 白平衡)

可用的拍摄模式：P，S，A，M，**〔PANORAMA〕**

用白色为基色调节色彩平衡以适合主体周围的灯光色彩。

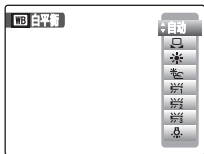

[自动]: 自动调整

- : 借助白纸选择白平衡以适合拍摄条件
- : 在晴朗的户外拍摄
- : 在阴影下拍摄
- : 在日光荧光灯下拍摄
- : 在暖白荧光灯下拍摄
- : 在冷白荧光灯下拍摄
- : 在白炽灯光下拍摄

自定义白平衡

- ① 选择 自定义白平衡 (见 72 页)。
- ② 在光源下拿出一张白纸设定白平衡，让它充满整个屏幕。然后按快门按钮设置白平衡。

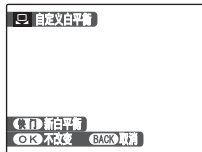

备忘

若要使用先前设置的白平衡，则按 MENU/OK (菜单 / 确认) 而不按快门按钮。

- ③ 当测到正确曝光时，将出现 [完成!]。按 MENU/OK (菜单 / 确认) 确认设置。



续下页 ➡

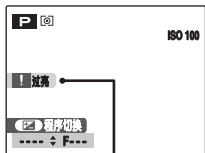

过亮或过暗

出现 [过亮] 时用负值 (-)、[过暗] 时用正值 (+)，重新设置曝光补偿 (见 59 页)。

示例

通过使用彩色纸张而非白色纸张，您可以改变所拍照片的白平衡。

备忘

- 在自动模式下，对于如人物脸部的特写和在特殊光源下拍摄的照片等主体，可能无法获得正确的白平衡。选择适合光源的正确白平衡。
- 闪光灯闪光时，将使用闪光灯的白平衡设置（自定义白平衡除外）。因此，为了获得特定效果，应该将闪光模式设为禁止闪光（见 63 页）。
- 指定的自定义白平衡在重设前将一直保留。即使取出电池此设置也会保留。
- 视拍摄条件（光源等）而定，色调可能会有变化。
- 拍照后，请查看图像色彩（白平衡）。
- “白平衡”术语解释（见 155 页）。

快速对焦 ([快速拍摄])

可用的拍摄模式：全部 ([PANORAMA] 除外)

使用此模式减少半按快门按钮时的对焦时间。
这对避免错过抓拍机会很有用。



注意

[设置] 菜单中的 [EVF/LCD 模式] 自动设置为 60fps (见 154 页)。

备忘

- 当 [快速拍摄] 模式设置为 [开] 时拍摄照片，电池消耗将会加快。
- 当设置 运动模式时，相机将自动设置为 [快速拍摄] 模式。

指定对焦模式 （[对焦模式]）

可用的拍摄模式：P，S，A，M
（智能脸部优先功能关闭时）

使用此模式指定最适合主体的对焦模式。



：[连续自动对焦]



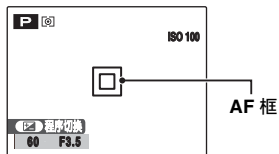

：[单次 AF]

[连续自动对焦]

使用此设置拍摄移动的被摄主体。相机将连续对 AF 框内的被摄主体对焦。



ⓘ 注意

- 当使用 [ 连续自动对焦] 时，必须注意电池剩余电量。当使用 [ 连续自动对焦] 时，电池电量（电源消耗）会增加。因为相机会连续对焦，而无需按快门按钮。
- 当使用 [ 连续自动对焦] 时，[AF 自动对焦模式] 将自动设置为 [ 中心]。

续下页 ➡

[+ 单次 AF]

使用此设置拍摄风景等静止物体的照片。



指定对焦区域

([AF 自动对焦模式])

可用的拍摄模式：P，S，A，M

(智能脸部优先功能关闭时)

使用此模式指定最适合被摄主体的对焦区域。



[中心]

[+] : [多重]

[区域]

[中心]

相机对屏幕中心进行对焦。

用 AF/AE 锁定拍照 (见 29 页) 时, 请使用此设置。

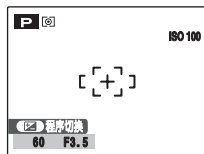

[+] 多重]

半按快门按钮时, 相机识别屏幕中心附近对比度强烈的主体并在对焦清晰的主体上显示 AF 框。

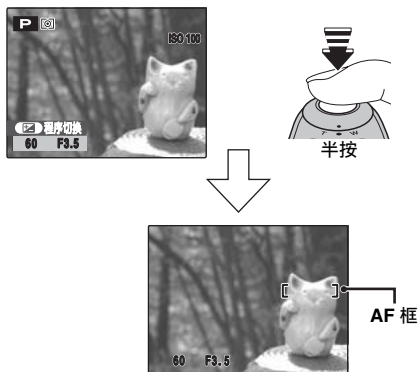

! 注意

在微距模式中拍摄时, 相机对屏幕中心对焦。

📄 备忘

当对焦位置未出现 AF 框时, 请在自动对焦模式中选择 [中心] 并使用 AF/AE 锁定 (见 29 页)。

[+] 区域]

相机改变屏幕上的对焦位置。当使用三脚架构图以及改变对焦位置时, 请使用此设置。

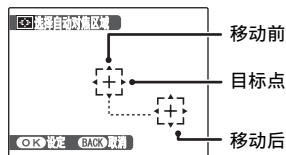

① 按 ▲、▼、◀ 或 ▶ 将 [中心] (目标点) 移到对焦位置。

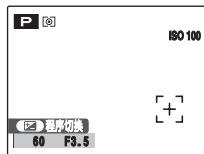

② 当按 MENU/OK (菜单/确认) 时, 将在目标点移到的位置出现 AF 框。

续下页 ➡



③ 按下快门按钮拍摄照片。



备忘

- 若要重新放置 AF 框，请重复步骤 ①。
- 无论 AF 框的位置如何，始终以屏幕中心区域设置曝光。若要为镜头画面的主体进行曝光，请使用 AF/AE 锁定 (见 30 页)。



调整图像轮廓 (锐化 / 柔和)

([S 锐度])

可用的拍摄模式: P, S, A, M

使用此设置柔化或加强图像的轮廓和画质。

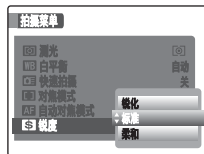

[锐化]:

加强轮廓。最适合主体为建筑或文字等需要清晰图像的照片。

[标准]:

最适合普通拍摄。提供适合大多拍摄情况的轮廓清晰度。

[柔和]:

柔化轮廓。最适合主体为人物等需要更柔和图像的照片。

调节闪光灯发光量 ([闪光灯] (亮度调整))

可用的拍摄模式：P，S，A，M

使用此设置改变闪光灯发光量以适合拍摄条件或获得想要的效果。

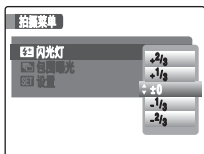

ⓘ 注意

- 视主体类型和拍摄距离而定，亮度调整可能无效。
- 设置快门速度快于 1/1000 秒时，图像可能很暗。

以不同曝光拍摄相同图像 ([包围曝光])

可用的拍摄模式：P，S，A，M

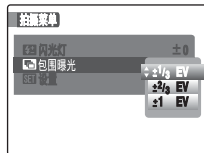

使用此设置以不同的曝光设置拍摄相同的图像。包围曝光连续拍摄 3 个画面，其中一个曝光正确而剩下两个分别为以设置的量的曝光不足和过度曝光。

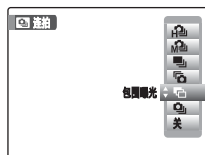

! 注意

- 如果曝光不足或过度曝光的画面在相机控制范围之外，则不以指定的设置步长拍摄照片。
- 无法使用闪光灯拍摄。
- 此功能始终拍摄 3 张照片。但是，如果存储卡或内存中的空间不足以保存 3 张照片时，无法拍摄照片。

📌 备忘 自动包围式曝光

设定包围曝光后，通过按  选择 [ 包围曝光]。

回放信息

当相机设定为单张回放模式时，可查看拍摄信息。按 **☑** 查看信息。再按 **☑** 返回回放模式。

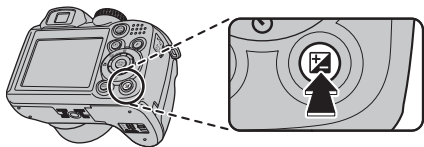

- ① 画质模式
- ② 感光度
- ③ 快门速度 / 光圈
- ④ FinePix 色彩
- ⑤ 闪光灯
- ⑥ 白平衡
- ⑦ 曝光补偿设置
- ⑧ 画面编号
- ⑨ 柱状图

ⓘ 注意

- 亮区警告



过度曝光区域呈黑色闪烁。

亮区警告

柱状图

柱状图是显示图像中亮度分布的图（水平轴：亮度；垂直轴：像素）。

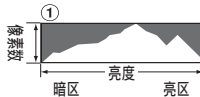

- ① 最佳曝光：
整体像素充足分布图，中间有个最大值。



- ② 过度曝光：
亮区像素数量高，且向上倾斜的分布偏向右侧。



- ③ 曝光不足：
暗区像素数量高，且向上倾斜的分布偏向左侧。

ⓘ 注意

视主体而定，图形会有不同。

使用 [F- 模式菜单] (回放) / [回放菜单]

使用这些菜单回放拍摄的图像。

设置 [F- 模式菜单] (回放)

① 将相机设置为回放模式 (见 34 页)。



② 按 **F** 按钮打开 [F- 模式菜单]。



③ 按 ▲ 或 ▼ 选择菜单。



④ 按 ►。



⑤ 按 ▲ 或 ▼ 更改设置。



⑥ 按 MENU/OK (菜单 / 确认) 确认设置。

设置 [回放菜单]

① 将相机设置为回放模式 (见 34 页)。



② 按 MENU/OK (菜单 / 确认) 打开 [回放菜单]。



③ 按 ▲ 或 ▼ 选择菜单。



④ 按 ►。



⑤ 按 ▲ 或 ▼ 更改设置。



⑥ 按 MENU/OK (菜单 / 确认) 确认设置。

设置自动回放 ([幻灯片式播放])

使用此模式连续回放拍摄的图像。您可以选择图像转变的类型。

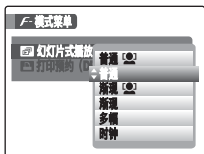

备忘

- 若要中断自动回放，请按 MENU/OK (菜单 / 确认)。
- 当选择[普通]和[渐现]时，按 ◀ 或 ▶ 向前或向后回放图像。
- 回放过程中，自动关机功能 (见 116 页) 不会启动。
- 电影自动开始。当电影结束时，回放功能使电影继续回放。
- 在回放过程中，按一下 DISP/BACK (显示 / 返回) 显示屏幕帮助。
- 如果单幅回放上显示日期，则在幻灯片放映 ([多幅] 除外) 中将显示日期。
- 选择[普通]或[渐现]时，相机在回放用智能脸部优先 (见 27 页) 拍摄的图像时，将放大显示检测到的人脸。

DPOF 设置画面 ([打印预约 (DPOF)])

使用一台兼容 DPOF 的打印机，您可指定图像、打印数量、打印或不打印日期。

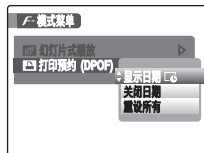

- [显示日期] : 日期将打印在打印件上。
[关闭日期] : 日期不会打印在打印件上。
[重设所有] : 所有 DPOF 设置将被取消。

续下页 →

[显示日期]/[关闭日期]

选择 [显示日期] [G] 时, 屏幕上会出现 [G], 并且日期将印在您打印的照片上。



- ① 按 ◀ 或 ▶ 显示指定 DPOF 设置的画面 (文件)。



- ② 按 ▲ 或 ▼ 设定一个值。
最多打印 99 张。
对于您不想打印的画面 (文件), 则将打印数量设为 0。

若要指定更多的 DPOF 设置, 重复步骤 ① 和 ②。



- ③ 设置完成后, 请按 MENU/OK (菜单 / 确认)。
按 DISP/BACK (显示 / 返回) 取消那些设置。



- ④ 再次按 MENU/OK (菜单 / 确认)。屏幕上出现打印总数。

 备忘 取消 DPOF 设置

- ① 按 F 打开 [F- 模式菜单], 再按 ▲ 或 ▼ 选择 [打印预约 (DPOF)]。
- ② 按 ▶。
- ③ 按 ▲ 或 ▼ 选择 [显示日期] [G] 或 [关闭日期], 再按 MENU/OK (菜单 / 确认) 显示打印预约画面。
- ④ 按 ◀ 或 ▶ 选择您想将其 DPOF 设置取消的画面 (文件)。
- ⑤ 按 ▼ 设置打印数量为 0。

若要取消另一张画面 (文件) 的 DPOF 设置, 请重复步骤

- ④ 和 ⑤。
请按 MENU/OK (菜单 / 确认) 以完成设置。
• [重设所有] (见 92 页)

备忘

- 当 DPOF 设置是在另一台相机上指定时。



若数据包括一个带有在另一台相机上指定的 DPOF 设置的画面 (文件), 则会出现 [重新设定 DPOF OK?]。

按 MENU/OK (菜单/确认) 删除已为每一个画面 (文件) 指定的所有 DPOF 设置。再给每一个画面 (文件) 指定 DPOF 设置。





- 可以在同一张存储卡上要求打印多达 999 个画面 (文件) 的照片。
- 无法为电影指定 DPOF 设置。

注意

- 在选择设置时按 DISP/BACK (显示/返回) 会取消全部当前设置。如果有以前的 DPOF 设置, 则只取消修改的设置。
- 当选择 [显示日期] 设置时, 通过使用打印服务或兼容 DPOF 的打印机, 可以将日期打印在照片上 (视打印机规格而定, 在某些情况下可能无法打印日期)。
- 只有采用 FinePix S1000fd 相机拍摄的图像才可被指定 DPOF 设置。

智能脸部优先



对用智能脸部优先 (见 27 页) (屏幕上出现 ) 拍摄的图像进行 DPOF 设置时, 按  (智能脸部优先), 被检测到的人脸周围将出现方框, 然后对被检测人脸的数量设定打印数量。对照片中的每个人均可轻松设置打印数量。按  或  设定打印数量。再次按  (智能脸部优先), 被检测到的人脸数量即按打印数量进行了设定。设定后, 按 MENU/OK (菜单/确认)。

续下页 →

[重设所有]

取消所有 DPOF 设置：

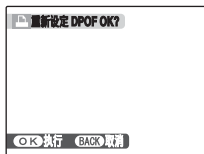



在 [F- 模式菜单] 中选择 [重设所有] (见 89 页)。

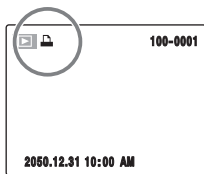

按 MENU/OK (菜单/确认)。

 备忘



当图像指定了 DPOF 设置时，回放时屏幕上会出现 。

■ [🖨️ 打印预约 (DPOF)]



DPOF 代表“数码打印指令格式”，指一种可以用来保存在存储卡等介质上，用数码相机拍摄的图像的打印设置的文件格式。保存的设置包括打印哪些画面等信息。

*某些打印机不支持日期和时间打印或设定打印张数。

*指定打印时可能出现如下警示信息。

[DPOF 已定义删除 OK?]

[DPOF 已定义删除所有 OK?] (见 41 页)

当删除图像时，对应于该图像的 DPOF 设置也同时被删除。

[重新设定 DPOF OK?] (见 91 页)

如果插入的存储卡中含有已在其他相机中设定打印设置的图像，将重新设定打印设置并替换原来的打印设置。



[DPOF 文件错误] (见 140 页)

同一张存储卡上最多只能为 999 幅图像设定打印设置。

修正图像中的红眼现象 ([红眼修正])

您可修正用智能脸部优先 (见 27 页) 拍摄的图像 (屏幕上出现 ) 上的红眼现象。





① 按  或  选择用智能脸部优先拍摄的画面。



② 按 MENU/OK (菜单 / 确认) 打开 [回放菜单]。



③ 按  或  选择 [ 红眼修正]。





④ 按 。



⑤ 按 MENU/OK (菜单 / 确认) 执行修正。

⚠ 注意

- 修正结果视场景而有所不同。
- 如果图像中有多张人脸，处理可能需要更多时间。
- 可能无法对采用 FinePix S1000fd 以外的相机  拍摄的图像进行红眼修正。
- 修正后的图像被作为一个单独的文件添加在最终的画面中且图像中显示 。
- 经过红眼修正的图像将显示 。无法再次修正图像。

✔ 确认

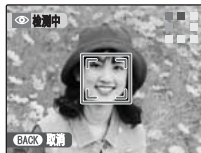

① 将检测出图像中的红眼现象。

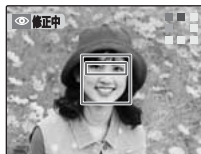

② 未检测到红眼现象时，处理将会结束。

旋转图像 ([图像旋转])

当以垂直位置拍摄时, 图像在屏幕上显示为水平。使用此模式旋转图像和显示正确方向。本相机称图像为“画面”。

注意





无法旋转受保护画面 (文件)。旋转这些之前先取消画面 (文件) 保护 (见 96 页)。

备忘

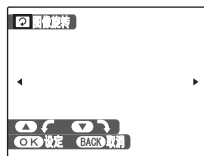
只有用 FinePix S1000fd 回放时才能旋转图像。您可能无法旋转让 FinePix S1000fd 以外的相机拍摄的图像。无法旋转全景照片。

- ① 按  或  选择旋转画面 (文件)。
- ② 按 MENU/OK (菜单 / 确认) 打开 [回放菜单]。
- ③ 按  或  选择 [ 图像旋转]。
- ④ 按 。



- ⑤ 按  或  旋转图像。
: 顺时针 90 度旋转图像。
: 逆时针 90 度旋转图像。



- ⑥ 按 MENU/OK (菜单 / 确认) 确认设置。下次回放此图像时, 它将自动旋转。按 DISP/BACK (显示 / 返回) 取消旋转图像。

保护图像 ([保护])

使用此模式防止画面 (文件) 被意外删除。

[画面] (画面设定 / 解除)

若只保护或取消保护选择的画面 (文件) :



不受保护的

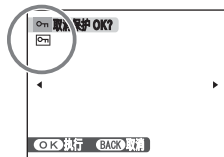

受保护的 (出现 )



① 按 ◀ 或 ▶ 选择受保护 / 取消受保护的画面 (文件) 。



② 按 MENU/OK (菜单 / 确认) 保护 / 不保护当前显示的画面 (文件) 。

不受保护的：保护画面 (文件)

受保护的：重设画面 (文件)

若要保护另一个画面 (文件) ，重复步骤 ① 和 ② 。

当完成保护画面 (文件) 时，请按 DISP/BACK (显示 / 返回) 。

[保护所有]

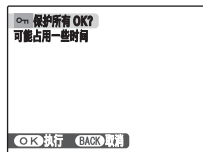

按 MENU/OK (菜单 / 确认) 保护所有画面 (文件) 。

[取消所有保护]

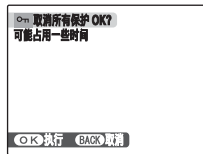

按 MENU/OK (菜单 / 确认) 解除所有画面 (文件) 的保护。

备忘 中途停止操作

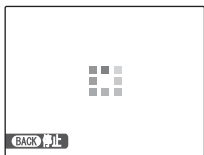

若图像非常大，则对所有画面（文件）进行保护或取消保护可能需要一段时间。
如果您在此过程中想要拍照或录像，请按 DISP/BACK（显示 / 返回）。

注意

格式化功能会删除所有画面（文件），包括受保护的画面（文件）（见 115 页）。

复制图像 ([COPY 复制])

可以将保存的图像在内存和存储卡之间传输。

选择复制



① 按 ▲ 或 ▼ 选择 [内存] → [存储卡] 或 [存储卡] → [内存]。



② 按 ▶。

将图像复制到其他存储卡

使用复制图像功能将插在相机中的存储卡中的图像复制到内存中，然后取出存储卡并将另一块存储卡插入相机。然后将图像从内存复制到存储卡。

续下页 ➡

一次复制一幅画面 ([画面])



① 按 ▲ 或 ▼ 选择 [画面]。



② 按 MENU/OK (菜单/确认)。



③ 按 ◀ 或 ▶ 选择复制画面 (文件)。



④ 按 MENU/OK (菜单/确认) 复制当前显示的画面 (文件)。

 **备忘**

若要复制另一个画面 (文件), 重复步骤 ③ 和 ④。
当完成复制画面 (文件) 时, 按 DISP/BACK (显示 / 返回)。

复制所有画面 ([所有画面])



① 按 ▲ 或 ▼ 选择 [所有画面]。



② 按 MENU/OK (菜单/确认)。



③ 按 MENU/OK (菜单/确认) 复制所有画面 (文件)。

 **注意**

- 当屏幕上出现 [存储介质满] 或 [存储介质满] 时, 数据复制将中途停止。
- 当复制已指定 DPOF 设置的图像时, 不复制 DPOF 设置。

为图像增加语音注释 ([语音注释])

最多可以为静止图像添加 30 秒语音注释。

录制语音注释

- ① 按 ◀ 或 ▶ 选择要添加语音注释的图像。
- ② 按 MENU/OK (菜单/确认) 打开 [回放菜单]。
- ③ 按 ▲ 或 ▼ 选择 [语音注释]。
- ④ 按 ▶。

- ⑤ 按 MENU/OK (菜单/确认) 开始录制。

录制时剩余录制时间将出现。

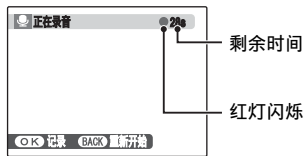

备忘

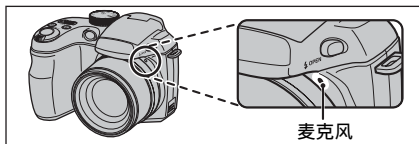

面对麦克风来录制您的评论。
与相机保持约 20 cm 的距离以便获得最佳效果。

续下页 →



- ⑥ 中途按 MENU/OK (菜单 / 确认) 或者经过 30 秒时, 语音注释将结束。

若要记录您的注释: 请按 MENU/OK (菜单 / 确认)。
若要重新录制您的注释: 请按 DISP/BACK (显示 / 返回)。

备忘

- 当图像已经配有语音注释时



如果您选择已经配有语音注释的图像时, 将出现您可以从中选择是否重新录制语音注释的画面。

- 当出现 [画面保护] 时, 请对画面解除保护 (见 96 页)。
- 无法对电影添加语音注释。

回放语音注释



- ① 按 ◀ 或 ▶ 选择配有语音注释的图像文件。
屏幕上出现 🗣️。



- ② 按 ▼ 开始回放语音注释。

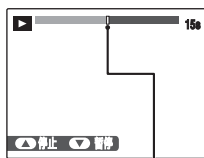

屏幕上将显示回放时间及进度指示条。



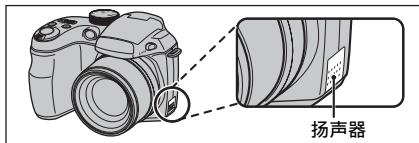

进度指示条

注意



不要挡住扬声器。
否则声音可能难以听清。

■ 回放语音注释

	控制按钮	功能描述
回放		开始回放。 回放结束时语音注释停止。
暂停 / 恢复		回放过程中暂停语音注释。 再次按 ▼ 恢复回放。
停止		停止回放。 当语音注释回放被停止时按 ◀ 或 ▶ 可分别返回到上一个文件 或进到下一个文件。
快进 / 后退		在回放过程中按 ◀ 或 ▶ 可在 语音注释中快进或后退。 回放暂停时这些按钮不起作用。

☑ 确认

- 录音格式：
WAVE (见 154 页)，PCM 录制格式
- 音频文件尺寸：
约 480 KB (30 秒语音注释)

📌 备忘 回放语音注释文件

您可能无法回放一些在其他相机上记录的语音注释文件。

调整语音注释音量

回放语音注释时可以调整音量。



- ① 回放语音注释时按 MENU/OK (菜单 / 确认)。
回放时暂停语音注释。



- ② 按 ▲ 或 ▼ 调整音量。



- ③ 按 MENU/OK (菜单 / 确认) 确认您的选择。
相机开始回放语音注释。

裁剪图像 ([裁剪])

使用此模式裁剪所拍图像上需要的部分。

确认

选择 [裁剪] 之前, 请选择要裁剪的画面 (文件)。

W: 广角变焦拨杆
(缩小)

T: 望远变焦拨杆
(放大)

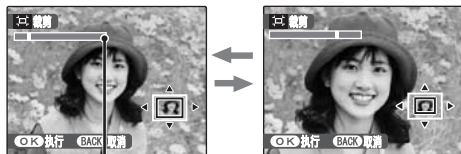

变焦指示条



① 转到 T 或 W 位置来放大或缩小图像。



引导屏
(当前显示的图像)



② 按 ▲、▼、◀ 或 ▶ 移到图像的另一部分。



③ 按 MENU/OK (菜单 / 确认)。

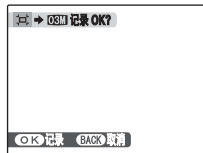

④ 确认保存的图像尺寸并按 MENU/OK (菜单 / 确认)。



裁剪下的图像被作为一个单独的文件添加在最后的画面中。

备忘

- 视步骤 ① 的变焦倍数而定，保存的图像尺寸可能会不同。对于 0.3M，出现黄色“OK 执行”选项。
- 图像尺寸

5M 3M	在 6R（15.2 × 20.3 cm）/A5 纸上打印
2M	在 4R（10.2 × 15.2 cm）/A6 纸上打印
0.3M	用于电子邮件或网站



- 若选择了 3:2 画质设置，则图像被裁剪为标准尺寸（长宽比为 4:3）。

注意

您可能无法裁剪用 FinePix S1000fd 以外的相机拍摄的图像。

智能脸部优先



用智能脸部优先（见 27 页）拍摄的图像（屏幕上出现 ）。按 （智能脸部优先），对焦的人脸被放大以便对主体进行裁剪。若要根据喜好指定图像的裁剪部分，请根据 [裁剪] 中的步骤进行指定及调整。

拍摄电影

请使用此模式拍摄有声电影。

1 将相机设为  电影模式。

将模式转盘设为 。

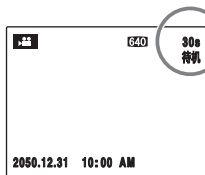
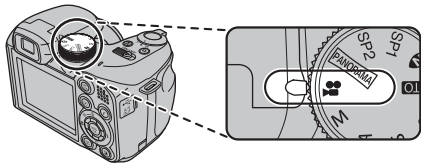

可拍摄的时间显示在屏幕上。

对图像进行变焦

由于拍摄过程中您无法进行变焦，所以您必须先进行变焦。

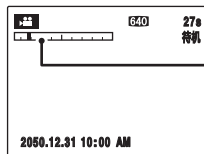

变焦指示条



转动变焦拨杆来放大或缩小图像。

2 拍摄电影。



按到底

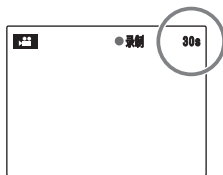

完全按下快门按钮开始拍摄。
在拍摄过程中，在屏幕上会显示 [● 录制] 和表示剩余时间的计数器。



半按

在拍摄过程中若半按快门按钮或剩余时间用完后，则拍摄结束。



备忘

拍摄过程中无须按住快门按钮。

确认 拍摄电影

- 规格：动态 JPEG（见 154 页），单声道声音
- 画质选择方式：**640**（640 × 480 像素）
320（320 × 240 像素）
- 画面速率（见 154 页）：每秒 30 幅（固定）



备忘

- 在拍摄电影过程中显示的屏幕亮度和色彩可能会与拍摄开始之前显示的有所不同。
- 即使在开始录制后，也将对正在拍摄的场景自动调节曝光和白平衡。
- 如果拍摄开始后立刻被停止，则仅有 1 秒钟的电影被记录到存储卡或内存上。



注意

- 由于电影如保存时一样记录在存储卡或内存上，因此，若相机突然断电（如电池用完或 AC 电源适配器和 DC 连接器断开连接时），则电影就无法被正确记录。
- 使用 FinePix S1000fd 拍摄的电影文件可能无法在其它相机上回放。
- [**EVF**] 设置] 菜单中的 [**EVF/LCD 模式**] 自动设置为 [30fps]（见 154 页）。
- 因为声音会与图像同时录制，所以请确保不要用手指等挡住麦克风（见 10 页）。
- 拍摄电影时可能会录下相机的操作音。
- 电影文件的尺寸最大可达 2 GB。

更改电影尺寸

按 **F** 打开 [F- 模式菜单]。

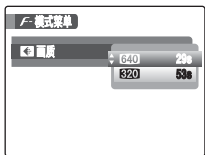

① 按 **▶**。



② 按 **▲** 或 **▼** 更改设置。



③ 按 MENU/OK (菜单 / 确认) 确认设置。

电影模式中的画质设置

640 (640 × 480 像素)：可获得更佳画质

320 (320 × 240 像素)：可拍摄更长电影

备忘

- 即使相机关闭或模式设置改变时，画质设置仍会保留。
- 在 **电影模式** 中，您无法设置 [ISO] (感光度) 设置和 [FinePix 色彩] 设置。
- 有关存储卡或内存的录制时间，请参阅 152 页。

注意

使用型号中含“M”的 **xD-Picture Card** 卡进行拍摄时，如 DPC-M1GB，若反复记录和删除（画面删除）图像文件，则电影的记录时间会减少。

此时，请在使用前删除所有照片或格式化 **xD-Picture Card** 卡。请将重要的照片（文件）备份在计算机或其他存储介质上。

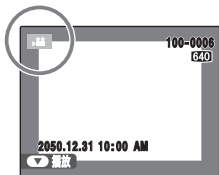

① 按 ◀ 或 ▶ 选择电影文件。屏幕上出现 。





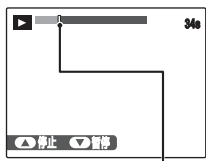

② 按 ▼ 开始回放电影。



屏幕上将显示回放时间及进度指示条。

进度指示条

■ 回放电影

	控制按钮	功能描述
回放		开始回放。 当到达电影结尾时，回放停止。
暂停 / 恢复		回放过程中暂停电影。 再次按 ▼ 恢复回放。
停止		停止回放。 当回放被停止时按 ◀ 或 ▶ 可分别返回到上一个文件或进到下一个文件。
快进 / 后退		在回放过程中按 ◀ 或 ▶ 可在电影中快进或后退。
跳跃回放		当电影被暂停时按 ◀ 或 ▶，电影前进或后退一幅画面。 一直按住 ◀ 或 ▶ 快速滚动画面。

续下一页 ▶

 备忘

如果镜头中的主体非常明亮时，则在回放过程中图像上可能会显示白色垂直条纹或黑色水平条纹。这是正常现象。

 注意

- 您可能无法回放一些在其他相机上记录的电影文件。
- 若要在个人电脑上回放电影文件，请将存储卡或内存中的电影文件保存在个人电脑的硬盘上，然后再回放保存的文件。
- 不要挡住扬声器。否则声音难以听清。

调整电影音量

回放电影时可以调整音量。



- ① 回放电影时按 MENU/OK（菜单/确认）。回放时暂停电影。



- ② 按 ▲ 或 ▼ 调整音量。



- ③ 按 MENU/OK（菜单/确认）确认设置。相机开始回放电影。

[SET] 设置

使用 [设置] 菜单

1 打开 [设置] 菜单。



① 按 MENU/OK (菜单 / 确认) 打开菜单。



② 按 ▲ 或 ▼ 选择 [SET] 设置。



③ 按 ►。

2 改变页面。

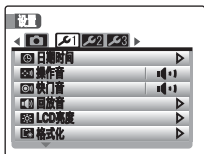

① 按 ◀ 或 ▶ 选择页面。



② 按 ▼ 移到菜单项目。

3 更改设置。



① 按 ▲ 或 ▼ 选择菜单。



② 按 ►。
画面因所选项目而异。































③ 按 ▲ 或 ▼ 更改设置。



④ 按 MENU/OK (菜单 / 确认) 确认设置。

◆ [设置] 菜单选项

	设置	显示	出厂设置	说明	页码
📷	 图像显示]	[连拍]/[3 秒]/[1.5 秒]/ [画面放大 (连续)]/[关]	[1.5 秒]	设置拍照后显示图像确认画面 (拍摄结果) 的方式。所记录图像中的色调可能与实际颜色有差异。回放记录的图像进行检查。	112
	 画面计数规则]	[连续]/[清零]	[连续]	指定画面编号时接着以前的编号继续, 还是重新开始编号。	113
	 AF 辅助灯]	[开]/[关]	[开]	指定 AF 辅助灯是 [开] 还是 [关]。	31
	 数码变焦]	[开]/[关]	[关]	指定是否使用数码变焦。	114
	 EVF/LCD 模式]	[30fps]/[60fps]	[30fps]	将画面显示设置为精细模式。	-
🔧	 日期时间]	-	-	更正日期或时间。	22
	 操作音]	 /  /  / [关]	 / 	设定使用相机控制按钮时发出效果音的音量。	-
	 快门音]	 /  /  / [关]	 / 	设置快门操作时发出的声音。	-
	 回放音]	-	7	设置回放电影和语音注释的音量。	114
	 LCD 亮度]	-	0	设定 LCD 显示屏亮度。	115
	 格式化]	-	-	初始化存储卡或内存。选择此菜单删除所有画面 (文件)。	115

	设置	显示	出厂设置	说明	页码
2	 言語/LANG.]	[日本語]/[ENGLISH]/ [FRANCAIS]/[DEUTSCH]/ [ESPAÑOL]/[ITALIANO]/ [中文簡]/[繁體]/[한글]/ [РУССКИЙ]/[PORTUGUÊS]/ [NEDERLANDS]/[TÜRKÇE]/ [ČESKY]/[MAGYAR]/ [POLSKI]/[SVENSKA]	[中文簡]	指定用于屏幕上的显示语言。	23
	 自动关机]	[5 分钟]/[2 分钟]/[关]	[2 分钟]	设定相机不用时的自动关机时间。	116
	 时差]	 /+		指定时差设置。	116
	 背景颜色]	-	-	指定菜单和背景的颜色。	-
	 充电电池放电]	-	-	对镍氢 (Ni-MH) 电池放电。	135
3	 视频系统]	[NTSC]/[PAL]	-	将视频输出指定为 [NTSC] 或 [PAL]。	-
	 重置所有]	-	-	将所有相机设置 (除了 [日期时间]、[时差]、[背景颜色] 和 [视频系统]) 都重置为出厂默认设置。当按  时, 将出现确认信息。若要重置相机设置, 按  或  选择[执行], 再按 MENU/OK (菜单/确认)。	-

[图像显示]

此设置用于指定拍照后显示图像确认画面（拍摄结果）的方式。

[连拍]:

拍摄后始终显示结果。

按 MENU/OK (菜单/确认) 再拍一张照片。

[3 秒]/[1.5 秒]:

图像显示约 3 秒或 1.5 秒，然后被记录。

[画面放大 (连续)]:

图像放大显示。使用此模式查看图像细节。

[关]:

不显示结果。

! 注意

- 选择 [3 秒] 或 [1.5 秒] 时显示图像的色调可能与实际记录的图像稍有差异。
- 设置为 [长时间连拍] (见 69 页) 时, 无法使用 [图像显示]。

📌 备忘

当采用 [连拍] 设置显示结果时, 可以按  来查看图像中的过度曝光区域。

■ 放大图像



引导屏
(当前显示的图像)



① 转到 T 或 W 位置来放大或缩小图像。



② 按 ▲、▼、◀ 或 ▶ 显示图像的另一部分。



③ 按 MENU/OK (菜单/确认) 再拍一张照片。
自动记录图像。

📌 备忘

- 当选择 [3M] 画质设置时, 图像无法放大。
- 按 DISP/BACK (显示/返回) 取消放大设置。
- 设置为连拍时, 此功能无法使用。

👤 智能脸部优先

用智能脸部优先 (见 27 页) 拍摄的图像。按  (智能脸部优先) 切换显示的人脸。将变焦拨杆拨到 T 或 W 以放大或缩小所选的人脸。按 ▲、▼、◀ 或 ▶ 显示图像的其他部分。

[画面计数规则]

使用此功能指定画面编号是接着以前的编号继续, 还是重新开始编号。

	[连续]	[清零]
A	0001	0001
	⋮	⋮
	0005	0005
↓		
B	0006	0001
	⋮	⋮
	0010	0005

* 用作 A 和 B 的经过格式化的存储卡或内存。

[连拍]:

保存图像时, 文件编号从所使用的上一张存储卡或内存中最大的文件编号开始。

[清零]:

保存在每张存储卡上的图像都从文件编号“0001”开始。
每幅图像都将被编上从上次使用的号码开始的编号。因此, 当记录在存储卡中的图像被删除时, 被删除的编号将不再使用。

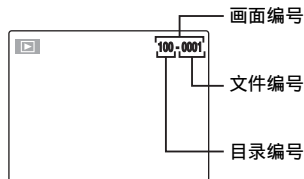
确认

屏幕右上角的 7 位数字中, 最后 4 位是文件编号, 前面 3 位是目录编号。

备忘

- 若此功能设置为 [连续], 则当将图像下载到计算机时为避免文件名重复, 便于文件管理。
- 当相机设置为 [重置所有] (见 111 页), 画面编号设置 ([连续] 或 [清零]) 将被改为 [连续], 且画面编号本身不会被重设为 “0001”。
- 在 [连续] 设置中, 若存储卡中已经包含的文件编号大于上一张存储卡, 则新文件编号从当前存储卡中最大的文件编号开始。
- 对于在其他相机上拍摄的图像, 所显示的画面编号可能不同。

[数码变焦]

使用此功能可拍摄比最大光学变焦倍数更大的放大图像。

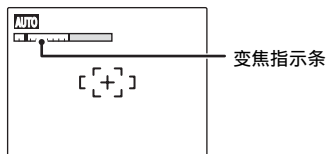

■ 变焦指示条显示

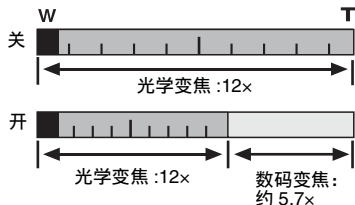

📌 备忘

当变焦在光学变焦和数码变焦之间切换时，“■”指示停止移动。再次转动变焦拨杆，可让“■”指示重新开始移动。

⚠ 注意

使用数码变焦可放大被摄主体并进行拍摄。但是这将降低图像质量。因此请在需要时设定数码变焦。

[回放音]

使用此功能回放电影和语音注释时调整音量。



- ① 按 ▲ 或 ▼ 调整音量。
数字越大，发出的音量越大。0 表示静音。



- ② 按 MENU/OK (菜单 / 确认) 确认设置。

[LCD 亮度]

使用此功能调整屏幕亮度。



- ① 按 ▲ 或 ▼ 调整屏幕亮度。
指示移向 + 使屏幕的亮度增加或者移向 - 使屏幕的亮度降低。



- ② 按 MENU/OK (菜单 / 确认) 确认设置。

[格式化]

初始化 (格式化) 存储卡或内存以用于本相机。



初始化的位置
[] 格式化 OK?:
内存
[] 格式化 OK?:
存储卡



- ① 按 ◀ 或 ▶ 选择 [执行]。



- ② 按 MENU/OK (菜单 / 确认) 初始化存储卡或内存。

! 注意

- 格式化功能会删除所有画面 (文件), 包括受保护的画面 (文件)。
请将重要的画面 (文件) 备份在计算机或另一存储介质上。
- 请勿在格式化过程中打开电池盒盖。否则可能会损坏存储卡或内存。

[自动关机]

此功能开启时，并且相机处于闲置状态 2 分钟或 5 分钟，则相机将关机。

如果您想尽可能地延长电池使用时间，请使用此功能。

! 注意

在幻灯片式播放 (见 89 页)、对充电电池放电 (见 135 页) 以及正在使用打印机或计算机连接 (见 119, 128 页) 时，自动关机功能无效。

📌 备忘 若要恢复相机电源

请参阅“开启和关闭”(见 19 页)。

[时差]

到不同时区的地方旅行时请使用此功能。此功能可设置相对于当前设置的日期与时间的时差。启用此设置时，在拍摄时会采用所指定的时差。

1 使用时差功能。

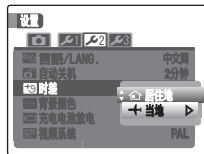

按 ▲ 或 ▼ 在 [🏠 居住地] 和 [➡ 当地] 之间切换。

若要设置时差，请选择 [➡ 当地]。

[🏠 居住地]: 本地时区

[➡ 当地]: 目的地时区

2 移到 [时差] 画面。



按 ►。

3 设置时差。



① 按 ◀ 或 ▶ 选择 +/-、小时和分钟。



② 按 ▲ 或 ▼ 更改设置。



③ 设置完成后，请务必按 MENU/OK (菜单 / 确认)。

☑ 确认

可用时间设置

-23:45 至 +23:45 (以 15 分钟为步长)

📌 备忘

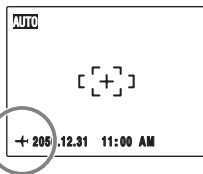

在时差设置中，当改变至拍摄模式时，**[+]** 和日期会持续显示 3 秒钟，日期显示变为黄色。

☑ 确认

结束旅行后，请务必将时差设置改回至 [居住地]，然后再次检查日期和时间。

设置

连接电视机

连接电视机时，可以在宽荧幕上显示图像。同时使用幻灯片播放功能（见 89 页），您也可与家人分享快乐。

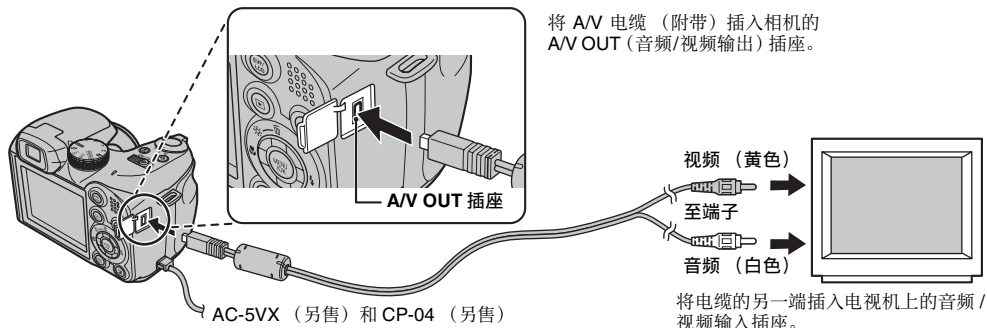

注意

将 A/V 电缆（附带）和 AC 电源适配器正确插入，并将插头推入每个端子。

备忘

- 将 A/V 电缆（附带）连接至电视机时，相机屏幕应关闭。
- 电影回放的图像质量比静止图像低。
- 连接电视机时，即使您在 [K] 回放音中调节音量，也无法改变电视机的音量。关于电视机音频 / 视频输入的详细信息，请参阅随电视机附带的使用说明书。
- 长时间将 FinePix S1000fd 连接至电视机时，请使用 AC-5VX（另售）和 CP-04（另售）。有关 AC 电源适配器的注意事项，请参阅“说明和注意事项”（附带）。

将相机直接连接至打印机 — PictBridge 功能



PictBridge

如果有支持 PictBridge 的打印机，则不用计算机而将相机直接与兼容 PictBridge 的打印机相连，即可打印图像。

连接打印机

- ① 使用 USB 电缆将相机连接至打印机。

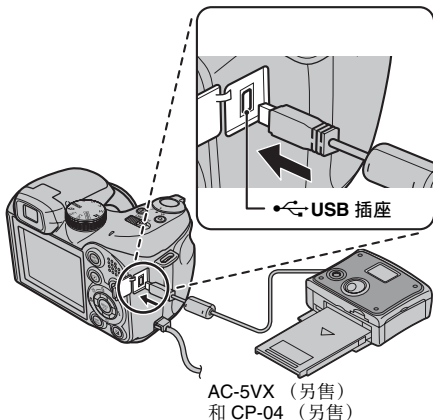

备忘

将 FinePix S1000fd 连接至打印机时，请使用 AC-5VX (另售) 和 CP-04 (另售)。

- ② 将相机连接至打印机并打开打印机。按 大约 1 秒打开相机。



屏幕上出现 USB。

- ③ 稍后屏幕上出现以下画面。

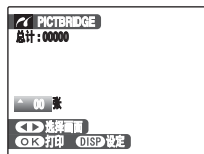

“指定打印图像”
见 120 页
“用 DPOF 设置打印”
见 121 页



备忘

视打印机而定，有些功能可能无效。

指定打印图像 ([打印日期]/[不打印日期])

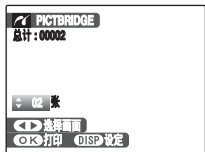

- ① 按 ◀ 或 ▶ 显示指定打印设置的画面 (文件)。



- ② 按 ▲ 或 ▼ 设定一个值。
最多打印 99 张。

若要指定更多的打印设置, 重复步骤 ① 和 ②。



- ③ 按 MENU/OK (菜单/确认) 显示确认设置。

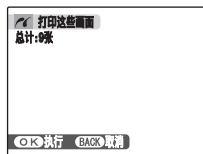

- ④ 再次按 MENU/OK (菜单/确认) 将数据下载到打印机, 然后开始打印指定的打印数量。

备忘

当图像的总数设定为 0, 则即使按了 MENU/OK (菜单/确认), 屏幕上也显示打印画面一次。再次按 MENU/OK (菜单/确认) 并开始打印。

备忘 含日期打印

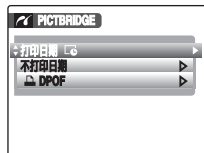

- ① 按 DISP/BACK (显示/返回) 显示设置画面。
② 按 ▲ 或 ▼ 选择 [打印日期]。
③ 按 MENU/OK (菜单/确认)。

注意

当相机与不支持日期打印的打印机连接时, [打印日期] 无效。

用 DPOF 设置打印 ([DPOF])

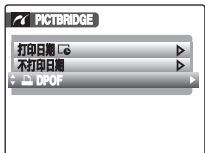

① 按 DISP/BACK (显示 / 返回) 打开菜单。



② 按 ▲ 或 ▼ 选择 [DPOF]。



③ 按 MENU/OK (菜单 / 确认) 显示确认设置。



④ 再次按 MENU/OK (菜单 / 确认) 将数据下载到打印机, 然后开始连续打印指定的照片 (文件)。



确认

若要选择 [DPOF], 则必须先先在 FinePix S1000fd 上指定 DPOF 设置 (见 89 页)。



注意

即使在 DPOF 设置中指定了 [显示日期] (见 89 页), 日期仍然不插入不支持日期打印的打印机。

续下页 ➡

相机连接

 备忘



按 DISP/BACK（显示 / 返回）取消打印。
视打印机而定，打印可能无法立即取消，或可能中途停止。
当打印中途停止时，请暂时关闭相机，然后重新打开。

断开打印机连接

- ① 确认相机屏幕上未显示 [正在打印]。
- ② 关闭相机。拔掉 USB 电缆。

 备忘

内存中的图像也可以指定 DPOF 设置。

 注意

- 在 PictBridge 功能中，可能无法打印其他相机拍摄的图像。
- 本相机无法指定打印机设置，如纸张尺寸和打印质量。
- 请将 AC 电源适配器 AC-SVX（另售）和 DC 联接器 CP-04（另售）连接至相机。
- 请使用在 FinePix S1000fd 上格式化的内存或存储卡。
- 无法打印电影。
- 采用 FinePix S1000fd 以外的相机拍摄的图像可能无法被打印。

在 Windows 计算机上的安装

安装前的确认事项

■ 硬件（软件）要求和推荐操作系统

为了运行该软件，必须具备下述硬件和软件。开始安装之前，先检查确认您的系统。

要求		建议	
操作系统 *1	Windows 98 SE Windows Millennium Edition (Windows Me) Windows 2000 Professional*2 Windows XP Home Edition*2 Windows XP Professional*2 Windows Vista*2	Windows XP	Windows Vista
CPU	至少 200 MHz Pentium (Windows XP/Vista 用户：建议使用 800 MHz Pentium 4 或更高配置)	2 GHz Pentium 4 或以上	3 GHz Pentium 4 或以上
RAM	至少 128 MB (Windows Vista 至少 512 MB)	512 MB 或以上	1 GB 或以上
硬盘空间	安装所需硬盘空间：至少 450 MB 运行所需硬盘空间：至少 600 MB	2 GB 或以上	15 GB 或以上
显示	800 × 600 像素或以上，16 位彩色或以上	1024 × 768 像素或以上，最高 (32 位)	

*1 预装了上述操作系统之一的型号。

*2 安装软件时，请以系统管理员帐号登录（例如登录为“Administrator”）。

ⓘ 注意

- 使用外接 USB 接口板时，不能保证正常运行。
- 不能在 Windows 95、Windows 98 或 Windows NT 中使用。
- 在组装计算机或使用升级版操作系统的计算机中，不能保证正常运行。
- 当重新安装或从系统中删除 FinePix Viewer 时，将从计算机中自动删除用于 FinePix Internet 服务的 Internet 菜单、用户 ID 及密码。点击 [现在立即注册] 按钮，输入已登录的用户 ID 和密码，重新下载菜单。

在完成软件安装之前，请勿将相机连接到计算机。

1 请按画面指示安装 FinePixViewer。

手动启动安装程序

① 双击 [我的电脑] 图标。

* Windows XP 用户应单击 [开始] 菜单中的 [我的电脑]。

Windows Vista 用户应单击 [开始] 菜单中的 [计算机]。

② 在 [我的电脑] 窗口 (Windows Vista 用户: 在 [计算机] 窗口中) 右键点击 [FINEPIX] (CD-ROM 驱动器)，然后选择 [打开]。

③ 在 CD-ROM 窗口双击 [SETUP] 或 [SETUP.exe]。



* 根据所使用计算机设置的不同，如下所述，文件名的显示方式也不同。

-文件扩展名 (指示文件类型的 3 个字母后缀) 可能显示，也可能隐藏。(例如 Setup.exe 或 Setup)

-字母可能正常显示或全部大写显示 (例如 Setup 或 SETUP)。

对于 Windows Vista 用户：

将附带的 CD-ROM 装入您的计算机时，可能会出现 [自动播放] 窗口。在此情况下，请单击 [SETUP.EXE]。当出现 [用户帐户控制] 窗口时，单击 [允许]。

2 请按照屏幕指示安装 DirectX，然后重新启动计算机。如果计算机上已经安装了最新版本的 DirectX，则不会执行本安装步骤。

ⓘ 注意

- 如果未安装最新版本的 DirectX 或 Windows Media Player，将安装各软件，然后计算机将重新启动。
- 在此过程中，不可取出 CD-ROM。

3 重新启动计算机后，将显示 [FinePixViewer 安装结束] 信息。从计算机中取出 CD-ROM。

在 Mac OS X 上的安装

安装前的确认事项

■ 硬件和软件的要求

为了运行该软件，必须具备下述硬件和软件。开始安装之前，先检查确认您的系统。

兼容 Mac*1	Power Macintosh G3*2, PowerBook G3*2, Power Macintosh G4, iMac, iBook, Power Macintosh G4 Cube, PowerBook G4, Power Macintosh G5, MacBook, MacBook Pro 或 Mac mini
操作系统	Mac OS X (与 10.3.9 至 10.4.10 版兼容)
RAM	至少 256 MB
硬盘空间	安装所需硬盘空间: 至少 200 MB 运行所需硬盘空间: 至少 400 MB
显示	800 × 600 像素或以上, 至少 32000 色

*1 配有 PowerPC、Intel 处理器

*2 以 USB 接口为标准配置的机型

ⓘ 注意

- 使用专用 USB 电缆（附带）将相机直接连接到 Macintosh。若用加长电缆或通过 USB 集线器连接相机，软件可能无法正常运行。
- 将 USB 接头完全插入接口内，确保稳固的连接。如果连接有问题，软件可能无法正常运行。
- 使用外接 USB 接口板时，不能保证正常运行。

续下页 ➡

- 1 打开 **Macintosh** 并启动 **Mac OS X**。请勿启动任何其他应用程序。
- 2 将附带的 **CD-ROM** 光盘插入 **CD-ROM** 驱动器后，会出现 **[FinePix]** 图标。双击 **[FinePix]** 图标打开 **[FinePix]** 卷标窗口。
- 3 双击 **[Installer for MacOSX]**。
- 4 将显示安装程序设置对话框。点击 **[安装 FinePixViewer]** 按钮。



- ① **注意**
关于所安装内容的详细信息，请点击 **[请先阅读]** 按钮和 **[FinePixViewer 的使用方法]** 按钮。
- 5 出现 **[授权]** 对话框。
输入管理员账户名和密码，然后点击 **[好]** 按钮。*
* 管理员账户是 Mac OS X 安装程序的用户账户，可在系统参数的账户对话框中确认该用户账户。
- 6 请按画面指示安装 **FinePixViewer**。

7 显示[FinePixViewer安装完成]的信息对话框。
单击退出按钮并关闭。

! 注意

Safari 作网络浏览器使用时,可能出现提示信息,可能无法将 CD-ROM 取出。若出现这种情况,点击暂存器中的 Safari图标,让Safari成为活动应用程序,然后选择[Safari]菜单中的 [Quit Safari] 将 Safari 关闭。

8 从 [应用程序] 文件夹启动 [图像捕捉] 软件。

9 更改图像捕捉设置。

从 [图像捕捉] 菜单中选择 [预置 ...]。



10 从 [接入相机时, 打开] 中选择 [其他 ...]。

11 从[应用程序]文件夹中的[FinePixViewer]文件夹中选择[FPVBridge], 然后点击[打开]按钮。



12 从 [图像捕捉] 菜单中选择 [退出图像捕捉]。

连接计算机

将相机连接至计算机，则可以扩大您的系统，以适应更广泛的用途。使用“FinePixViewer”可以进行图像保存、浏览和文件管理等等。

FinePixViewer 概述

能通过使用互联网导入图像、管理文件和文件夹，以及预约打印（仅限 Windows 用户）。

! 注意

安装过程中，可能需要 Windows 操作系统 CD-ROM。此时，按照屏幕提示切换到 CD-ROM 光盘。

当第一次将相机连接到计算机时，请参考“软件安装”的说明（见 123，125 页）。请首先安装软件。完成所有的软件安装之前，请勿将相机连接到计算机。



CD-ROM
(Software for FinePix)

- ① 将含有图像的存储卡插入相机（见 16 页）。
可在 FinePix S1000fd 中使用 **xD-Picture Card** 卡和 **SD** 存储卡。
在本用户手册中，将这些卡统称为“存储卡”。

! 注意

- 切勿在计算机上对相机中的存储卡进行格式化。
- 请使用所含图像是用 FUJIFILM 数码相机拍摄的存储卡。

- ② 使用 USB 电缆（附带）将相机连接至计算机。

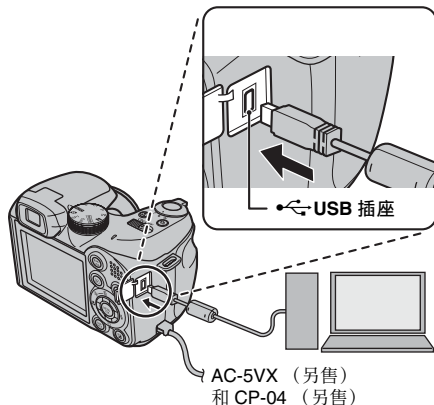

- ③ 按住  并保持约 1 秒钟以回放模式开启相机。
- ④ 设定计算机。

📄 备忘

在 Windows 中，如果已安装 FinePixViewer，则自动设定驱动程序。无需任何操作。

❗ 注意

- FinePix S1000fd 与 PTP（图像传送协议）/MTP（媒体传送协议）兼容。PTP/MTP 兼容相机是一种可以在连接计算机和打印机时进行自动识别的相机。
- 在相机与计算机进行通信时，切勿断开 USB 电缆（附带）连接。如果在通信过程中断开 USB 电缆（附带）连接，则可能损坏存储卡或内存中的文件。
- 在 Mac OS X 计算机中，第一次将相机连接至计算机时您必须设定自动安装。
- 当相机和计算机正在交换数据时，指示灯交替闪烁绿色和橙色。
- 处于 USB 连接时，自动关机功能无效。
- 更换存储卡之前，应始终先断开相机与计算机的连接。
- 即使 [正在复制] 从计算机屏幕上消失，相机与计算机仍可能在交换数据。断开 USB 电缆（附带）连接之前，请始终查看指示灯是否熄灭。
- 务必使用 FinePixViewer 将带有语音注释的图像传送到计算机。
- 用于连接至互联网的互联网提供商费用由用户承担。
- 当使用 FinePixViewer 将图像保存在数据服务器（网络）上时，由于处于独立计算机环境，FinePixViewer 可能不运行。

❗ 注意

- 请务必使用 FUJIFILM AC 电源适配器 AC-5VX（另售）和 DC 连接器 CP-04（另售）。在交换数据过程中，如果相机突然失去电源，则不能正确执行数据交换，并可能损坏存储卡或内存。
- 确定 USB 电缆（附带）连接正确，并牢固插入。
- 使用 USB 电缆（附带）将相机直接连接到计算机上。使用加长电缆，或通过 USB 集线器连接相机时，软件可能无法正常运行。
- 如果计算机有多个 USB 接口，可将相机接到其中任何一个接口。
- 当使用 Windows 98 SE 时，必须先安装附带软件，然后再使用 USB 电缆将相机连接至计算机。如果在安装前 ([正在复制]) 进行连接，则计算机将无法识别相机。
- 如果执行以下任一项操作，则可能会损坏存储卡、内存、存储卡中的数据或内存中的数据。
 - 断开 USB 电缆的连接
 - 按下 ON/OFF 开关或按钮

续下页 ➡

以下操作步骤视计算机操作系统而有所不同 (Windows XP/Vista 和 Mac OS X 的情况)

当计算机自动识别相机时，FinePixViewer 会自动启动，并出现 Save Image Wizard 窗口（Save Image 对话框）。遵照屏幕指示保存图像。若不保存图像，则点击 [取消] 按钮。

! 注意

如果存储卡中储存了很多图像，则在计算机屏幕上显示图像需要一些时间。另外，可能需要一些时间导入图像，也可能无法保存图像。此时，请使用图像存储卡读卡器。

📄 备忘

- 您只能看到保存在计算机上的图像。将图像保存在计算机上。
- 若通过单击 [取消] 按钮取消保存，则滑动电源开关关闭相机，然后从计算机上断开连接。
- 将相机连接至计算机时，通过安装在 FinePixViewer 中的 Exif Launcher，FinePixViewer 自动启动。

进到“FinePixViewer 的使用方法”（见 131 页）。

! 注意 (Mac OS X)

如果 FinePixViewer 没有自动启动，则软件安装可能不正确。断开相机连接后再次设定计算机，并重新启动。

! 注意 (Mac OS X)

有关断开相机连接的注意事项

- 关闭相机中的所有文件，确认相机没有在交换数据。
- 即使 [正在复制] 从计算机屏幕上消失，相机与计算机仍可能在交换数据，特别是在复制大量数据的情况下。请勿在此信息消失之后立刻断开 USB 电缆（附带）的连接。断开连接之前，请务必查看指示灯是否已熄灭。

FinePixViewer 的使用方法

掌握 FinePixViewer 的使用方法

关于 FinePixViewer 功能的全部信息，请参阅帮助菜单中 [FinePixViewer 的使用方法]。

• [FinePixViewer 的使用方法] 所包含的内容...
[FinePixViewer 的使用方法] 中包含一系列主题，包括成批处理和定制打印等。

举例：查阅幻灯片显示

- ① 在 FinePixViewer 帮助菜单中点击 [FinePixViewer 的使用方法]。
- ② 在出现的菜单中点击 [基本操作]，然后再点击 [幻灯片显示]。
- ③ 显示 [幻灯片显示] 信息。按 [<<<] 键查阅上一页，或按 [>>>] 键查阅下一页。

卸载软件

只有当不再需要已安装的软件或软件安装不正确时，才执行该操作。

Windows

- ① 确认相机已与计算机断开连接。
- ② 退出当前所有正在运行的应用程序。
- ③ 卸载软件的步骤因操作系统而异。遵照各操作系统的步骤卸载下列软件。

应卸载以下软件：

- FinePixViewer
 - FinePix Resource
 - FinePix Studio*
 - RAW FILE CONVERTER LE*
- * 视操作系统而定，可能没有进行安装。

删除 FinePixViewer

FinePixViewer Ver.5.*

删除驱动程序

FUJIFILM USB Driver



- ④ 当出现确认信息时，点击 [确定] 按钮。一旦点击 [确定] 按钮后，删除过程将无法取消，因此请仔细确认您的选择。



Macintosh

退出 FinePixViewer。然后将安装的 FinePixViewer 文件夹拖到废纸篓，并在 [Finder] 菜单中选择 [清倒废纸篓]。

系统扩展选项

将 FinePix S1000fd 与其它选购的 FUJIFILM 产品一起使用，可扩展系统功能，以适应更广泛的用途。
可以使用的附件可能因国家而异。请与当地 Fujifilm 代理商确认可以使用的产品。

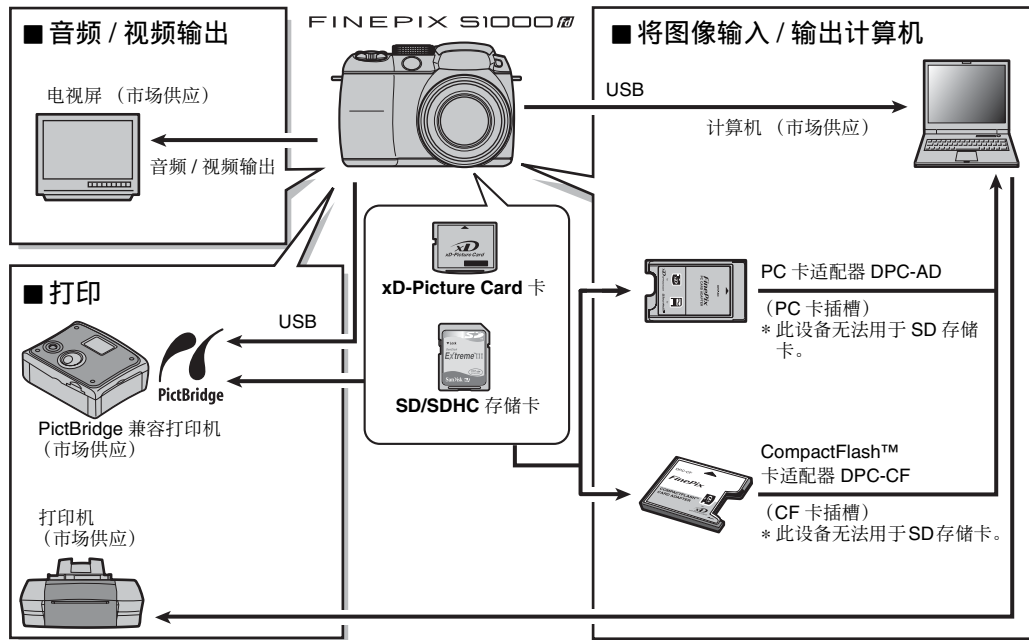

配件指南

访问 FUJIFILM 的下列网站，浏览关于相机配件的最新信息。

<http://www.fujifilm.com.cn>

可以使用的附件可能因国家而异。请与当地 Fujifilm 代理商确认可以使用的产品。

• xD-Picture Card 卡

请使用下列 xD-Picture Card 卡：
256MB/512MB/1GB/2GB

有两种类型的 xD-Picture Card 卡：标准型和 M 型（型号中含“M”，如“DPC-M1GB”）。
FinePix S1000fd 与 M 型兼容，但视所使用的装置而定可能不兼容（图像存储卡读卡器等）。



• AC 电源适配器 AC-5VX

若长时间拍摄照片、回放图像或将 FinePix S1000fd 连接到计算机上使用，请使用 AC-5VX 电源适配器。

* AC 电源适配器、插头和电源插座的形状因国家而异。

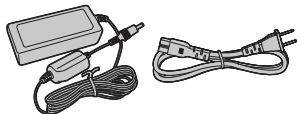

• DC 联接器 CP-04

若长时间拍摄照片、回放图像或将 FinePix S1000fd 连接到计算机上使用，请将 CP-04 与 AC-5VX 一起使用。

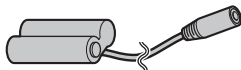

• PC 卡适配器 DPC-AD

利用 PC 卡适配器可将 xD-Picture Card 卡和 SmartMedia 卡用作与 PC 卡标准 ATA 兼容（PCMCIA 2.1）的 PC 卡（II 型）。

-与 16 MB 至 512 MB 的 xD-Picture Card 卡和 3.3 V，2 MB 至 128 MB 的 SmartMedia 卡兼容。

* 此设备与 SD 存储卡不兼容。



• CompactFlash™ 卡适配器 DPC-CF

利用该适配器可将 xD-Picture Card 卡用作 CompactFlash 卡（I 型）。

* 此设备与 SD 存储卡不兼容。



正确使用相机的注意事项

为确保正确使用相机，请务必仔细阅读以下信息和“安全使用须知”（见“说明和注意事项”（附带））。

■ 应避免的场所

请勿在下列场所存放或使用本相机：

- 雨中、非常潮湿、脏或多灰尘的地方
- 阳光直射下或容易产生高温的地方，如夏天紧闭的车内
- 极寒冷的地方
- 可能受到强烈震动的地方
- 可能受到烟雾或蒸汽影响的地方
- 会出现强电磁场的地方（如广播塔、电线、雷达、马达、变压器、磁体等附近）
- 长期接触化学品（如杀虫剂）的地方
- 橡胶或聚乙烯基制品旁

■ 进水或进沙注意事项

FinePix S1000fd 容易受到水和沙子的不良影响。在沙滩或水边时，注意不要让相机沾上水或沙子。请注意不要将相机放在潮湿的地方。

■ 冷凝注意事项

如果将相机从寒冷处带到温暖处，可能会在相机内部或镜头上凝结水汽。此时应关闭相机，等一小时以后再使用。存储卡上也可能凝结水汽。发生这种情况时请取出存储卡，稍等片刻后再使用。

■ 长期不用相机时

如果准备长期不使用相机，请将电池和存储卡取出。

■ 清洁相机

- 使用气刷除去镜头、LCD 显示屏或取景器表面的灰尘，然后用柔软的干布轻轻擦拭相机。如果还有污迹，请在 FUJIFILM 镜头清洁纸上蘸少量的镜头清洁剂，然后轻轻擦拭。
- 请勿使用尖硬的物体刮擦镜头、LCD 显示屏或取景器。
- 请使用柔软的干布擦拭相机机身。请勿使用具有挥发性的物质或清洁剂，这些物质可能损坏相机。

■ 旅行时使用相机

出国旅行时，请勿将相机放在托运行李中。因为托运行李过程中行李可能会受到强烈震动，相机内外可能会损坏。

给充电电池放电

只有镍氢 (Ni-MH) 电池可以使用“充电电池放电”功能。“充电电池放电”功能不能用于碱性电池或锂电池，否则会完全耗尽电池电量。

请在下列情况下使用“充电电池放电”功能：

- 正常充电后电池只能维持较短的时间
- 电池长期未使用
- 购买了新的镍氢 (Ni-MH) 电池

用 AC 电源适配器时，切勿使用“充电电池放电”功能。在这次情况下，由于有外部供电，所以镍氢 (Ni-MH) 电池不会放电。

若要对充电电池放电：

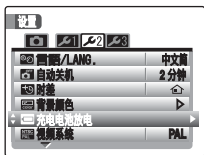

① 按 开启相机。



② 按 MENU/OK (菜单 / 确认) 在屏幕上显示菜单。



③ 按 或 选择 [SET 设置]。



④ 按 显示 [设置] 菜单。



⑤ 按 或 选择 2。



⑥ 按 或 选择 充电电池放电。

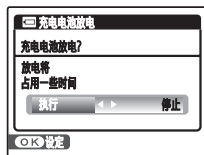

⑦ 按 。



⑧ 按 MENU/OK (菜单 / 确认)。



⑨ 按 或 选择 [执行]。



⑩ 画面发生改变，电池放电开始。当电池电量指示灯红色闪烁且放电结束时，相机关闭。

! 注意

若要取消放电，按 DISP/BACK (显示 / 返回)。

关于 xD-Picture Card™ 卡、SD 存储卡和内存的注意事项

■ 操作处理存储卡的注意事项

- 向相机内插入存储卡时，请务必平直的推入。
- 在数据保存、删除(存储卡格式化)过程中，请勿取出存储卡或关闭相机，这会损坏存储卡。
- 使用 FinePix S1000fd 时，建议使用 xD-Picture Card 卡。如果使用 FUJIFILM 以外的 xD-Picture Card 卡，无法保证拍摄质量。
- 长时间拍摄照片后，取出存储卡时可能会很烫。这是正常现象。
- 请勿在存储卡上贴标签。脱落的标签时可能导致相机无法正常工作。

备忘 M 型和 H 型 xD-Picture Card 卡

- M 型
有两种类型的存储卡：标准型和 M 型（型号中含“M”，如 DPC-M2GB）。
FinePix S1000fd 与 M 型兼容。
- H 型
H 型和 M 型兼容性相同。
- 可使用的 USB 驱动器
H 型存储卡不能用于 xD-Picture Card 卡 USB 驱动器 DPC-UD1，但 M 型可用于该驱动器。

■ 内存





- 相机内存中保留的图像会因相机故障等原因而丢失或被删除。建议将重要数据保存到其他存储介质上（如 DVD-R、CD-R、CD-RW、硬盘等）。
- 如果将相机送去维修，相机内存中保存的数据将无法保证不会丢失。
- 相机维修时，相机内存中保存的任何数据都会被维修人员查看。

■ 在计算机上使用存储卡或内存时的注意事项



- 当使用曾在电脑上使用过的存储卡或内存拍摄照片时，请先使用本相机将它重新格式化。
- 当进行格式化时，将创建一个目录（文件夹）。图像数据将保存在该目录中。
- 请勿改变或删除存储卡或内存上的目录（文件夹）名或文件名，否则该存储卡或内存可能再也无法在相机中使用。
- 请务必使用本相机来删除图像数据。
- 若要编辑图像数据，复制或传送图像数据到计算机并编辑复制或传送的数据。

警告显示

下表所述为屏幕上的警告显示。

警告显示	说明	处理措施
 (亮红灯)  (红灯闪烁)	相机中的电池电量所剩无几或已耗尽。	请装入新的或充足电的电池。
	由于快门速度低，极有可能出现相机震动。	请使用闪光灯进行拍摄。视场景和模式而定，可以使用三脚架。
 *AF 框的形状视 [拍摄菜单] 中的设置而有所不同。	AF (自动对焦) 无法有效工作。	<ul style="list-style-type: none">• 如果图像太暗，请移到距拍摄对象约 2 m 处再拍。• 请使用 AF 锁定功能进行拍摄 (见 30 页)。• 拍摄特写照片时请选择微距拍摄模式。
光圈 / 快门速度显示 (亮红灯)	由于太亮或太暗，相机无法拍摄出亮度适当的照片。	此时可以拍摄，但无法获得正确的亮度 (曝光)。
[对焦错误] [变焦错误]	<ul style="list-style-type: none">• 相机发生故障或出错。• 您正在触碰自动对焦环。	<ul style="list-style-type: none">• 重新打开相机，小心不要触碰镜头。• 请勿握住自动对焦环。当您放开自动对焦环时，镜头将自动重新对焦。
[无卡]	传输图像时未插入存储卡。	插入存储卡。

续下页 ➡

警告显示	说明	处理措施
[卡未初始化]	<ul style="list-style-type: none"> 存储卡或内存没有格式化。 在计算机上对存储卡进行了格式化。 存储卡接触面变脏。 <ul style="list-style-type: none"> 相机有故障。 	<ul style="list-style-type: none"> 在相机中格式化存储卡或内存（见 115 页）。 请在相机上格式化存储卡。 请用柔软的干布擦拭存储卡的接触面。可能需要格式化存储卡（见 115 页）。格式化后如果仍显示错误信息，请更换存储卡。 请与 FUJIFILM 销售代理商联系。
[卡错误]	<ul style="list-style-type: none"> 存储卡接触面变脏。 存储卡没有正确格式化。 <ul style="list-style-type: none"> 相机有故障。 存储卡已损坏。 插入的存储卡与本相机不兼容。 	<ul style="list-style-type: none"> 请用柔软的干布擦拭存储卡的接触面。可能需要格式化存储卡（见 115 页）。格式化后如果仍显示错误信息，请更换存储卡。 请与 FUJIFILM 销售代理商联系。 请插入经过 FUJIFILM 公司检验可正常工作的可兼容存储卡。
[ 存储介质满] [ 存储介质满]	内存或存储卡已满。	请删除内存或存储卡中的一些图像（见 39 页），或使用剩余容量充足的存储卡。
[写错误]	<ul style="list-style-type: none"> 由于存储卡错误或存储卡与相机的连接错误，无法保存数据。 图像数据太大，存储卡上的可用空间不够。 存储卡或内存没有格式化。 	<ul style="list-style-type: none"> 请重新插入存储卡或关闭相机，然后再打开。如果仍继续显示此信息，请向 FUJIFILM 销售代理商咨询。 请插入新的存储卡。 在相机中格式化存储卡或内存（见 115 页）。
[卡保护]	SD 存储卡的保护开关位于“锁定”侧。	将开关滑回原来的位置解除保护锁定（见 17 页）。
[内存已满 请插入一张新卡]	内存已满，无法录制或复制数据。	请从内存（见 39 页）中删除一些图像，或使用具有足够可用空间的存储卡。
[存储线路繁忙]	由于存储卡是在计算机上被格式化的，录制计时不正确。	请使用在相机上格式化的存储卡。

警告显示	说明	处理措施
[画面编号已满]	画面编号已达到 999-9999。 不能再拍摄更多的照片。	<ol style="list-style-type: none"> ① 请向相机插入已格式化的存储卡。 ② 将[SET]设置菜单中的[画面计数规则]设置设定为[清零]（见 113 页）。 ③ 开始拍摄照片（画面编号从“100-0001”开始）。 ④ 将[SET]设置菜单中的[画面计数规则]设置设定为[连续]。
[读错误]	<ul style="list-style-type: none"> • 要回放的文件未被正确录制。 • 存储卡接触面变脏。 • 相机有故障。 • 试图回放不是本相机上拍摄的图像或电影。 	<ul style="list-style-type: none"> • 文件无法回放。 • 请用柔软的干布擦拭存储卡的接触面。可能需要格式化存储卡（见 115 页）。格式化后如果仍显示错误信息，请更换存储卡。 • 请与 FUJIFILM 销售代理商联系。 • 无法回放电影和图像。
[拍摄画面过多]	试图在日期排列中显示 5000 或更多张图像。	日期排列显示最多为 4999 张图像。
[画面保护]	<ul style="list-style-type: none"> • 尝试删除受保护的文件。 • 尝试向受保护文件添加语音注释。 • 尝试旋转受保护的文件。 	<ul style="list-style-type: none"> • 不能删除被保护的文件。请先解除保护设置（见 96 页）。 • 受保护的文件无法添加语音注释。请先解除保护设置（见 96 页）。 • 不能旋转被保护的文件。请先解除保护设置（见 96 页）。
[🔊 错误]	<ul style="list-style-type: none"> • 语音注释文件已破坏。 • 相机有故障。 	<ul style="list-style-type: none"> • 无法回放语音注释文件。 • 请与 FUJIFILM 销售代理商联系。
[🖼️ 没有图像] [📷 没有图像]	试图从存储卡或内存传送图像，而卡或内存中是空的。	无法复制。
[🔪 无法裁切]	试图裁剪 0.3M 的图像。	无法裁剪该图像。

续下页 ➡

警告显示	说明	处理措施
[无法裁切]	<ul style="list-style-type: none"> 试图裁剪用 FinePix S1000fd 以外的相机拍摄的图像。 图像已损坏。 	无法裁剪该图像。
[DPOF 文件错误]	在 DPOF 设置中为 1000 幅以上的图像画面设定了打印设置。	在同一张存储卡上最多只能为 999 幅画面设定打印设置。 将需要指定打印设置的画面复制到另一张存储卡，然后再指定 DPOF 设置。
[无法设定 DPOF] [无法设定 DPOF]	试图给不支持 DPOF 的电影或图像设定 DPOF 设置。	该图像格式不支持 DPOF 打印。
[无法旋转] [无法旋转]	试图旋转用 FinePix S1000fd 以外的相机拍摄的电影或图像。	图像格式不支持这些图像进行旋转。
[无法检测] [[?] 无法检测] [无法检测] [无法检测]	试图修正当 [脸部优先] 设定为 [关] 时拍摄的图像、其他相机拍摄的电影或图像或不允许使用红眼修正的图像中的红眼效果。	这些图像格式不支持红眼修正。
[无法连接]	未将相机正确地连接到计算机或打印机上。	<ul style="list-style-type: none"> 确认 USB 电缆连接是否正确。 检查打印机是否已开机。
[打印错误]	PictBridge 的显示信息。	<ul style="list-style-type: none"> 检查打印机是否有打印纸或油墨。 暂时关闭打印机，再开机。 参考打印机使用手册。
[打印错误 继续?]	PictBridge 的显示信息。	检查打印机是否有打印纸或油墨。故障排除后，会自动重新开始打印。若检查后仍出现错误信息，请按 MENU/OK (菜单/确认) 重新开始打印。

警告显示	说明	处理措施
[无法打印]	PictBridge 的显示信息。	<ul style="list-style-type: none"> • 参考所使用的打印机用户手册，检查打印机是否支持 JFIF-JPEG 或 Exif-JPEG 图像格式。若不支持，则该打印机无法打印此类图像。 • 无法打印电影。 • 是用 FinePix S1000fd 拍摄的图像数据吗？可能无法打印用其他相机拍摄的图像文件。

故障排除

■ 准备工作

故障对象	问题	可能原因	解决方法	页码
电池和电源	滑动 ON/OFF 开关或按  时没有任何反应。	电池电量已耗尽。	请装入新的或充足电的电池。	13, 15
		电池极性装反了。	请按正确方向装入电池。	14
		AC 电源适配器和 DC 联接器未正确连接。	正确连接 AC 电源适配器和 DC 联接器。	-
		相机已经在未装入电池及未连接 AC 电源适配器和 DC 联接器的情况下放置了很长时间了。	装入电池或连接 AC 电源适配器和 DC 联接器，然后在打开相机前稍等一会儿。	13, 19
	电池电量迅速耗尽。	相机在极冷环境下使用。	将电池放在衣袋中或其他温暖的地方以使其变暖，然后在即将拍摄前再将电池装入相机。	13, 15
		电池端子变脏。	用清洁的干布擦拭电池端子。	15
		同一电池已使用了很长时间。	电池无法再充电。请装入新的电池。	13, 15
		充电电池已失去效力，或由于记忆效应电池容量已变小。	使用充电电池放电功能使其容量完全恢复。	135
	操作过程中断电。	电池电量已耗尽。	请装入新的或充足电的电池。	13, 15
		AC 电源适配器和 DC 联接器未正确连接。	正确连接 AC 电源适配器和 DC 联接器。	-

■ 设置菜单等

故障对象	问题	可能原因	解决方法	页码
LCD 显示屏显示	屏幕显示语言不是中文简。	在 [设置] 菜单的 [言語/LANG.] 设置中选择了除中文简以外的其他语言。	请选择 [中文简]。	23

■ 拍摄

故障对象	问题	可能原因	解决方法	页码
基本操作	按快门按钮时没有拍摄照片。	存储卡或内存已满。	请插入一张新的存储卡或删除一些不需要的画面。	16, 39
		存储卡或内存没有格式化。	在相机中格式化存储卡或内存。	109, 115
		存储卡接触面变脏。	请使用柔软的干布擦拭存储卡接触区域。	16, 136
		存储卡已损坏。	插入一张新的存储卡。	16
		电池电量已耗尽。	请装入新的或充足电的电池。	13, 15
	自动关机功能已将相机关闭。	打开相机。	19	
	拍摄照片后，屏幕变暗。	您使用了闪光灯拍摄照片。	由于对闪光灯充电，屏幕可能会变暗。请稍等片刻。	64
对焦	相机难以对拍摄对象进行对焦。	您没有选择微距模式拍摄特写镜头。	请选择微距模式。	61
		您在选择了微距模式的情况下拍摄场景。	请取消微距模式。	61
		您正在拍摄的对象不适合用自动对焦功能(见 31 页)。	请使用 AF/AE 锁定功能进行拍摄。	30

续下页 →

故障排除

故障排除

故障对象	问题	可能原因	解决方法	页码
智能脸部优先	无法设置智能脸部优先。	拍摄模式被设置为 ▲、📷、☀️、❄️、  或 PANORAMA。	改变拍摄模式。	46
微距	无法将相机设置为微距（特写）模式。	拍摄模式被设定为 📷、▲、📷、🌙、☀️、📷、📷、📷 或 PANORAMA。	改变拍摄模式。	46
闪光灯	无法使用闪光灯。	在闪光灯充电时按了快门按钮。	按快门按钮前请等待至充电结束。	64
		闪光灯没有弹出。	弹出闪光灯。	62
		拍摄模式被设置为 📷、▲、☀️、📷、❄️ 或 PANORAMA。	改变拍摄模式。	46
		电池电量已耗尽。	请装入新的或充足电的电池。	13, 15
		选择了连拍。	将连拍设置为关。	67
	选择了 📷 超微距模式。	请取消 📷 超微距模式。	61	
	闪光灯设置受限且无法被选择。	拍摄模式设置为 📷 和 P 以外的设置。	由于相机设置根据要拍摄的场景而定，所以闪光灯设置受限。为了获得更宽的闪光灯设置范围，请改变拍摄模式。	46, 63
即使使用了闪光灯，回放图像仍然太暗。	拍摄对象太远。	在拍摄照片前，请移到闪光灯的有效照明范围内。	150	
	手指挡住了闪光灯。	正确握持相机。	25	
拍摄的图像	图像模糊。	镜头脏了。	清洁镜头。	134
		拍摄照片时出现 AF 框（亮起红色）和 !AF。	检查拍摄对象上的对焦并拍摄照片。	25, 29, 137
		在拍摄照片时出现 100。	可能会引起相机抖动。请平稳握持相机。	26, 137
	图像上有斑点。	照片是在高温环境中使用了慢快门速度（长曝光）拍摄的。	这是 CCD 的特性所致，不表示相机故障。	-

故障对象	问题	可能原因	解决方法	页码
录制图像	拍摄的图像或电影未被录制。	在开启相机过程中, 连接或断开了 AC 电源适配器和 DC 联接器。	请务必在相机关闭的情况下, 连接或断开 AC 电源适配器和 DC 联接器。在计算机连接过程中, 未首先关闭相机可能造成存储卡的损坏或故障。	-
连拍模式	即使设置了连拍模式, 也只能拍摄 1 张。	当设置为 [长时间连拍] 模式时, 使用自拍功能拍摄照片。	当同时使用 [长时间连拍] 模式和自拍模式时, 将只拍摄 1 张照片。	67, 69

■ 回放

故障对象	问题	可能原因	解决方法	页码
回放电影 / 语音注释	相机未发出任何声音。	相机音量过低。	调整音量。	101, 108, 109, 114
		拍摄 / 录制时挡住了麦克风。	拍摄 / 录制时注意不要挡住麦克风。	10, 99, 105
		回放时有物体挡住了扬声器。	确保扬声器未被遮挡。	10, 100, 108
删除	[单幅画面] 删除功能不能删除画面。	某些画面可能设有画面保护。	使用最初进行保护设置的相机解除画面保护。	96
	[所有画面] 删除功能不能删除所有画面。			
画面计数规则	在画面编号设置中的 [连续] 功能无效。	当您更换电池或存储卡时，在没有关闭相机的情况下打开了电池盒盖。	更换电池或存储卡前，请务必关闭相机。在不关机的情况下打开电池盒盖可能导致画面编号记忆功能无效。	19

■ 连接

故障对象	问题	可能原因	解决方法	页码
连接至电视机	电视机上没有任何图像或声音。	相机未正确连接至电视机。	请正确连接相机和电视机。	118
		电影回放时连接了附带的 A/V 电缆。	在停止电影回放模式后，正确连接相机和电视机。	107, 118
		将“TV”选作电视机输入。	请将电视机输入设定为“视频”。	-
		视频输出设置不正确。	请将设置改为 [NTSC] 或 [PAL]。	109, 111
	电视机音量低。	调整音量。	-	
	电视图像为黑白。	视频输出设置不正确。	请将设置改为 [NTSC] 或 [PAL]。	109, 111
连接至计算机	计算机无法识别相机。	USB 电缆未正确连接至计算机或相机。	设置相机，然后正确连接 USB 电缆。	128
连接至打印机	无法以 PictBridge 模式打印。	<ul style="list-style-type: none"> • USB 电缆未正确连接至打印机或相机。 • 打印机未打开。 	<ul style="list-style-type: none"> • 设置相机，然后正确连接 USB 电缆。 • 打开打印机。 	119

■ 其他

故障对象	问题	可能原因	解决方法	页码
相机操作等	按相机上的按钮后无反应。	相机可能暂时出现了故障。	暂时取出电池或断开 AC 电源适配器和 DC 连接器。然后重新装入电池或重新连接 AC 电源适配器再试。	13, 14
		电池电量已耗尽。	请装入新的或充足电的电池。	13, 15
	相机不再正常工作。	相机可能暂时出现了故障。	暂时取出电池或断开 AC 电源适配器和 DC 连接器。然后重新装入电池或重新连接 AC 电源适配器和 DC 连接器再试。如果您觉得相机有质量问题，请联系您的 FUJIFILM 经销商。	13, 14

技术规格

系统	
型号	数码相机 FinePix S1000fd
有效像素	1000 万像素
CCD	1/2.3 英寸 CCD
存储介质	内存 (约 24 MB) /xD-Picture Card 卡 (16/32/64/128/256/512 MB/1 GB/2 GB) /SD/SDHC 存储卡 (FUJIFILM 推荐的存储卡 (见 16 页))
文件格式	静止图像: 与 DCF 兼容 压缩: Exif 2.2 版 JPEG, 与 DPOF 兼容 *与相机文件系统的设计标准兼容, 与 DPOF 兼容 电影: AVI 格式、动态 JPEG 音频: WAVE 格式, 单声道声音
拍摄图像像素数	静止图像: 3648 × 2736 像素 /3648 × 2432 像素 /2592 × 1944 像素 /2048 × 1536 像素 1600 × 1200 像素 /640 × 480 像素 (10M/6.2/5M/3M/2M/0.3M)
文件大小	请参阅 153 页的表格
镜头	富士龙 12 倍光学变焦镜头 F2.8 (广角) -F5.0 (望远)
焦距	f=5.9 mm-70.8 mm (相当于 35 mm 相机的 33 mm-396 mm)
数码变焦	约 5.7 倍 (与 12 倍光学变焦一同使用: 最大变焦倍数: 约 68.4 倍)
光圈	F2.8-F6.4 (广角) 至 F5.0-F8.0 (望远), 1/3 EV 步长, 可选择手动 / 自动
对焦范围 (距离镜头表面)	标准: 广角: 约 40 cm 至无穷远 (在快速拍摄模式中: 约 1.5 m 至无穷远) 望远: 约 1.5 m 至无穷远 (在快速拍摄模式中: 约 2.0 m 至无穷远) 微距: 广角: 5 cm 至 3.0 m 望远: 80 cm 至 9.9 m 超微距: 约 2 cm 至 10 cm 焦距: 固定约为 60 mm (相当于 35 mm 相机)
感光度	[自动]/[自动(400)]/[自动(800)]/相当于 ISO [64]/[100]/[200]/[400]/[800]/[1600]/[3200] (最大记录像素数: 3M) (标准输出感光度)

系统	
测光	TTL 256 区测光 (多重、点、平均)
曝光控制	程序 AE (使用 P 模式时: 可用程序切换) / 快门优先 AE/ 光圈优先 AE/ 手动曝光
场景定位	 ([自然光]),  ([肖像]),  ([风景]),  ([运动]),  ([夜景]),  ([烟火]),  ([日落]),  ([雪景]),  ([海滩]),  ([博物馆]),  ([聚会]),  ([花卉特写]),  ([文字]),  ([双重防抖])
智能脸部优先	可用
曝光补偿	-2 EV 至 +2 EV (以 1/3 EV 档为步长) (P, A, S)
快门速度	AUTO 、  、  、  、  、  、  、  、  、  、  、  : 1/4 秒至 1/2000 秒*  : 8 秒至 1/1000 秒*  : 8 秒至 1/2 秒*  : 1/45 秒至 1/2000 秒* (仅闪光) P、A: 1/45 秒至 1/2000 秒* (当设定为禁止闪光时为 8 秒至 1/2000 秒*) S、M: 8 秒至 1/2000 秒** 取决于曝光模式
连拍模式	高速连拍 (连拍 2M): 记录张数: 最多 15 张 (最快 7.5 张 / 秒) 中速连拍 (连拍 5M): 记录张数: 最多 6 张 (最快 3.3 张 / 秒) 长时间连拍 (长时间连拍): 记录张数: 取决于存储器容量。根据画质, 10M N 时的间隔为 0.7 秒。(最快 1.4 张 / 秒) 循环连拍 (循环连拍): 记录张数: 释放快门按钮前 3 张 (最快 1.4 张 / 秒) 包围曝光 (包围曝光): 记录张数: 最多 3 张 (大约值、在设置值以上或以下) 连拍 (连拍): 记录张数: 最多 3 张 (最快 1.4 张 / 秒)
自动包围式曝光	$\pm 1/3$ EV, $\pm 2/3$ EV, ± 1 EV
对焦方式	模式: 单幅 AF, 连续 AF 自动对焦系统: TTL 对比方式, AF 辅助灯 (有效距离: 1.8 m) AF (自动对焦) 框选择: AF (中心自动对焦), AF (多重自动对焦), AF (区域自动对焦)

续下页 ➔

技术规格

系统	
白平衡	自动场景识别 / 预设 (晴天、阴天、荧光灯 (日光, 暖白, 冷白)、白炽灯) / 自定义
自拍定时	约 2 秒 / 10 秒
闪光灯类型	自动闪光 有效范围: (ISO: [自动]): 约 40 cm 至 8.7 m (广角) 约 1.5 m 至 4.8 m (望远) (微距): 约 30 cm 至 3.0 m (广角) 约 0.8 m 至 3.0 m (望远)
闪光模式	红眼修正设定为关: 自动强制闪光, 禁止闪光, 慢同步 红眼修正设定为开: 减轻红眼自动, 减轻红眼 + 强制闪光, 禁止闪光, 减轻红眼 + 慢同步
取景器	0.20 英寸, 约 200,000 点 FLCN 显示屏, (每个点连续显示所有的 R、G 和 B 色。), 视野率约 97%
LCD 显示屏	2.7 英寸, 长宽比: 4:3; 约 230,000 点 TFT 彩色 LCD 显示屏, 视野率约 97%
电影	640 × 480 像素 / 320 × 240 像素 (640 / 320) (每秒 30 帧, 带单声道声音)
拍摄功能	智能脸部优先、红眼修正、快速拍摄、最佳取景、前次拍摄辅助窗口、画面编号记忆、柱状图、全景
回放功能	智能脸部优先、微缩略图播放、裁剪、幻灯片式回放、多幅画面回放、按日期排序、图像旋转、柱状图 (亮区警告)、语音注释
其它功能	PictBridge、Exif print、语言 (日语、英语、法语、德语、西班牙语、意大利语、中文简、繁体、韩语、俄语、葡萄牙语、荷兰语、土耳其语、捷克语、匈牙利语、波兰语、瑞典语)、时差、FinePix 照片模式 (F- 模式)、对充电电池放电
输入 / 输出端口	
A/V OUT (音频 / 视频输出)	NTSC/PAL 型, 带单声道声音
数码输入 / 输出	USB 2.0 高速, PTP (Picture Transfer Protocol)/MTP (Media Transfer Protocol)

电源及其他

电源

可以使用以下电源：

- 4 节 5 号碱性电池
- 4 节 5 号锂电池（另售）
- 4 节 5 号镍氢（Ni-MH）电池（另售）
- AC 电源适配器 AC-5VX（另售）和 DC 连接器 CP-04（另售）

利用电池拍摄时， 最多可拍摄图像数参考值

电池类型	LCD 显示屏开启	取景器 (EVF) 开启
碱性电池	约 300 张	约 300 张
镍氢 (Ni-MH) 电池 2500 mAh	约 500 张	约 500 张
锂电池	约 700 张	约 700 张

根据相机和成像设备协议 (CIPA) “测量数码相机电池消耗的标准步骤” (摘录) 标准：
使用碱性电池时，请用随相机提供的电池。也可使用镍氢 (Ni-MH) 电池。存储介质应为 **xD-Picture Card** 卡。

在 +23°C 下拍摄，LCD 显示屏打开，光学变焦镜头每 30 秒从最大广角变焦至最大望远（或相反）并回到原位，闪光灯隔次闪光，每拍摄 10 次相机开关一次。

- 注：由于可拍摄数量可随碱性电池、锂电池电量或镍氢 (Ni-MH) 电池中的充电量而变化，所以不能保证此处所显示的可拍摄图像数目。
温度较低的情况下，可拍摄次数将减少。

相机尺寸 (宽 / 高 / 厚) 102.5 mm × 73 mm × 67.8 mm (不包括配件和附件)

相机重量 约 325 g (不包含配件、电池和存储卡)

拍摄重量 约 420 g (包含电池和存储卡)

使用条件 温度: 0°C 至 +40°C
湿度 85% 或以下 (无冷凝)

续下页 ➔

■ 每张 xD-Picture Card 卡、SD 存储卡、内存的标准可拍摄数量 / 可拍摄时间

可拍摄张数和拍摄时间为近似值。实际拍摄张数和拍摄时间会视存储卡或拍摄条件而有所不同。另外，LCD 显示屏中显示的可拍摄张数和拍摄时间可能会不规则减少。

画质设置		10M F	10M N	3:2	5M	3M	2M	3M	640 (30 幅 / 秒)	320 (30 幅 / 秒)
拍摄图像像素数		3648 × 2736		3648 × 2432	2592 × 1944	2048 × 1536	1600 × 1200	640 × 480	640 × 480	320 × 240
图像数据大小		4.9 MB	2.5 MB	2.2 MB	1.3 MB	789 KB	631 KB	134 KB	—	—
内存 (约 24 MB)		5	9	11	19	30	38	170	29 秒	53 秒
xD-Picture Card 卡	16 MB	3	6	7	12	19	24	110	19 秒	34 秒
	32 MB	6	12	14	25	39	49	221	38 秒	1.1 分钟
	64 MB	13	25	29	50	79	99	444	1.2 分钟	2.3 分钟
	128 MB	26	51	58	101	159	199	888	2.5 分钟	4.6 分钟
	256 MB	52	103	116	202	319	399	1777	5.1 分钟	9.2 分钟
	512 MB	104	207	233	404	639	799	3551	10.2 分钟	18.4 分钟
	1 GB	209	415	466	809	1279	1599	7108	20.5 分钟	37.0 分钟
	2 GB	418	830	927	1599	2559	3199	12796	41.1 分钟	74.0 分钟
SD 存储卡	512 MB	101	200	225	391	618	773	3438	9.9 分钟	17.9 分钟
	1 GB	202	402	452	784	1239	1549	6885	19.9 分钟	35.8 分钟
	2 GB	405	804	898	1549	2479	3098	12395	39.8 分钟	71.7 分钟
SDHC 存储卡	4 GB	811	1611	1798	3102	4964	6205	24518	79.8 分钟*	143.6 分钟*
	8 GB	1627	3233	3608	6225	9960	12450	47132	160.1 分钟*	288.1 分钟*

* 当电影文件达到约 2 GB 时，电影记录将自动停止。如果您想要继续记录另一部电影，请再次按快门按钮。可用的记录时间根据约 2 GB 的容量显示。

使用型号中含“M”的 **xD-Picture Card** 卡进行拍摄时，如 DPC-M1GB，若反复记录和删除（画面删除）图像文件，则电影的记录时间会减少。此时，请在使用前删除所有照片或格式化 **xD-Picture Card** 卡。请将重要的画面（文件）备份在计算机或其他存储介质上。

- * 上述技术规格如有变动，恕不另行通知。富士胶片公司对于本用户手册中的错误所导致的损害不负任何责任。
- * 数码相机上的 LCD 显示屏是用高精密技术制造的。尽管如此，有时在显示屏上也会出现小亮点或颜色异常现象（特别是在文本周围）。这是正常现象，不表示显示屏故障。所保存的图像上不会出现该现象。
- * 有时由于强电波（如电磁场、静电、线路噪音等）干扰，会使数码相机出现操作故障。
- * 由于镜头的特点，所拍摄图像的边缘可能有些扭曲。这是正常现象。

电池失去活性

镍氢 (Ni-MH) 电池长时间存放不用时, 将会导致电池内部物质质量增加, 阻止电流流动, 从而导致电池处于休眠状态。此时电池处于“失去活性”状态。

由于“失去活性”的镍氢 (Ni-MH) 电池中电流受到阻碍, 无法达到电池原有的电池性能。

EV

表示曝光值。它由拍摄对象的亮度和胶片或 CCD 的感光度决定。明亮的拍摄对象 EV 数值较大, 暗淡的拍摄对象 EV 数值较小。当拍摄对象的亮度变化时, 数码相机通过调节光圈和快门速度, 使 CCD 上的感光量保持在稳定的水平上。

当 CCD 的感光量翻倍时, EV 值增加 1。相反, 当 CCD 的感光量减半时, EV 值减少 1。

画面速率 (幅 / 秒)

画面速率表示每秒钟拍摄或回放的图像 (画面) 张数。例如, 若在 1 秒钟内连续拍摄了 10 幅图像, 则画面速率为 10 幅 / 秒。作为参考, 电视机图像的显示速率为 30 幅 / 秒 (NTSC)。

JPEG

联合图像专家组

是一种用于压缩和保存彩色图像的文件格式。压缩率越高, 解压缩 (恢复后) 图像的画质损失越大。

记忆效应

若反复多次在镍氢 (Ni-MH) 电池未完全放电的状态下重新充电, 其性能将逐渐低于原来的电池性能。

该现象称为“记忆效应”。

动态 JPEG

是 AVI (音频视频交织) 文件格式的一种, 它将图像和声音作为单一文件处理。文件中的图像被保存为 JPEG 格式。动态 JPEG 可用 QuickTime 3.0 或更高版本的软件进行回放。

模糊

一种 CCD 中特有的现象, 当拍摄屏幕遇到强光时, 如阳光或反射的阳光, 图像上会出现白色条纹。

WAVE

一种用于 Windows 系统保存音频数据的标准格式。WAVE 文件带有“.WAV”扩展名, 数据可以以压缩或非压缩格式保存。本相机采用非压缩格式保存。

可用下列软件在计算机上回放 WAVE 文件:

Windows: MediaPlayer

Macintosh: QuickTime Player

* QuickTime 3.0 或更高版本

白平衡

无论何种类型的光源，人的眼睛都会去适应它，因此白色的物体看上去仍然是白色的。然而类似数码相机这样的仪器，要将白色的物体拍摄成白色，首先需要调节色彩平衡以适应主体周围的光线。这种调节被称为调节白平衡。

Exif Print

Exif Print 格式是一种新改进的数码相机文件格式，其中包含进行最佳打印所必需的各种拍摄信息。

重要信息

重要信息

在使用本软件之前，请务必阅读此页信息。

注意

在打开由富士胶片有限公司提供的 CD-ROM 光盘的包装之前，请仔细阅读此用户许可协议。只有在接受该协议的情况下，才可以使用 CD-ROM 光盘中的软件。您有权不接受该协议，那样您就不需要打开包装。一旦打开包装，即表示您接受并同意遵守此协议。

用户许可协议

该用户许可协议（“协议”）是富士胶片有限公司和您之间的协议，它规定了许可的条款和条件，该许可授权您使用由“富士”提供的软件。该 CD-ROM 光盘包含了第三方软件。如果第三方软件供应商为自己的软件提供独立协议，那么该独立协议的条款适用于此第三方软件的使用，并优先于此终端用户许可协议。

1. 定义

- (a) “介质”指：随同此协议一起提供给您的名为“FinePix”的软件 CD-ROM 光盘。
- (b) “软件”是指刻录在介质上的软件。
- (c) “资料”是指“软件”的用户手册和随同“介质”一起提供给您的其他相关书面材料。
- (d) “产品”是指“介质”（包括“软件”和“资料”）的总称。

2. “软件”的使用

- “富士”授予您的许可是不可转让的和非排他性的。
- (a) 将一个“软件”副本安装到一台可执行的二进制计算机中。
 - (b) 在安装有“软件”的计算机上使用“软件”；并且
 - (c) 制作一份“软件”的备份。

3. 限制

- 3.1 事先未经“富士”的书面许可，不得将“软件”、“介质”或“资料”的全部或部分散布、出借、出租或以其他方式转让给任何第三方。事先未经“富士”的书面许可，不得将“富士”本协议中授予您权利的全部或部分，以从属许可、转让或其他形式转让出去。
- 3.2 除了“富士”的下列明确许可外，您不得拷贝或复制“软件”或“资料”的全部或部分内容。
- 3.3 不得修改、改编或翻译“软件”和“资料”。不得涂改或删除出现在“软件”和“资料”上的版权及其他产权的声明。
- 3.4 不得或不得允许任何第三方对“软件”进行逆向工程分析、解码

或剖析。

4. 所有权

“软件”、“资料”的版权和其他产权都归“富士”或者“软件”、“资料”上注明的第三方供应商所有或保留。除了本“协议”中明确授予您的权利以外，富士公司没有以任何形式，包括明确或隐含的形式，转让和授予您任何其他权利、许可及所有权。

5. 有限保证

从您收到该“介质”起的 90 天内，在正常使用条件下，“富士”向您保证，该“介质”在材料和工艺上不存在任何缺陷。如果该“介质”未能符合上述保证标准，“富士”将以无任何缺陷的“介质”更换有缺陷的“介质”。对于“介质”中的任何缺陷，“富士”的全部责任以及您可获得之唯一、仅限您本人的补偿，明确地局限于“富士”为您更换有缺陷的“介质”。

6. 非保证声明

除了本许可的第 5 条之外，“富士”仅“照原样”提供产品，对该产品不提供任何明确或隐含的保证。对于其他任何事项，包括但不限于未侵犯任何版权、专利、商业秘密或任何第三方的任何其他产权、其适销性或任何特殊目的之适用性等，“富士”不作任何保证，包括明确、隐含或法定的保证。

7. 有限责任

在任何情况下，对于使用本产品或无法使用本产品所引起的一般的、特殊的、直接的、间接的、继发的、伴随的或其他损害（包括利润损失或挽救措施产生的损失），“富士”即使事先知道这种损害的可能性，也不负任何责任。

8. 禁止出口

应清楚无论是“软件”还是其中的任何部分都不得转运、或出口到任何国家，或以任何方式违反关于“软件”的出口管理法律和规定。

9. 终止

如果您违反了本许可协议的任何条款或条件，“富士”有权不作任何声明立即中止本协议。

10. 期限

除非按照本协议中第 9 条提前中止本协议，本协议在您停止使用该“软件”之前一直有效。

11. 中止时的义务

在本协议中止或到期时，您应当负责并自费立即删除或销毁所有“软件”（包括其拷贝件）、“介质”和“资料”。

12. 管辖法律

本协议应由日本法律管辖和解释。

13. 在中华人民共和国，如本协议的任何内容与中华人民共和国的强制性法律存在冲突，则冲突部分应以中华人民共和国的该等强制性法律为准。

FUJIFILM

销 售 商: 富士胶片(中国)投资有限公司

地 址: 上海市浦东新区浦建路76号由由国际广场11楼04-08单元

邮 政 编 码: 200127

产品咨询 Tel: 400-820-6300 800-820-6300

Printed in China