

# Panasonic®

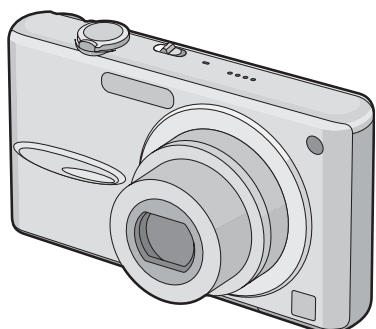

## 使用说明书 数码相机

型号 **DMC-FX30**



使用前，请完整阅读本说明书。

LEICA  
DC VARIO-ELMARIT

GK

VQT1C07

亲爱的顾客，

我们很高兴能借此机会感谢您购买此款 Panasonic 数码相机。请仔细阅读本使用说明书，并将其妥善保管以备日后参考。

## 安全注意事项

### 警告:

为了减少火灾、触电或产品损坏的危险，

- 请勿让本机遭受雨淋、受潮、滴上或溅上水，也不要将诸如花瓶等盛满液体的物品置于本机上。
- 请仅使用推荐的附件。
- 请勿卸下机身的前盖（或后盖）；机身内没有用户可维修的部件。需要维修时，请联系授权的维修人员。

请严格遵守版权法。

若非个人使用，复制先期录制的磁带、磁盘、其他出版物或播放材料都侵犯版权法。即使是个人使用，也严禁复制某些特定的材料。

- 请注意，您的数码相机的实际控件、元件、菜单项等都可能与本使用说明书中的图例略有不同。
- SDHC 徽标是商标。
- Leica 是 Leica Microsystems IR GmbH 的注册商标。
- Elmarit 是 Leica Camera AG 的注册商标。
- 说明书中打印的其他名称、公司名称和产品名称都是相关公司的商标或注册商标。

电源插座应安装在设备附近并应易于触及。

### 小心

如果电池放置错误，有发生爆炸的危险。更换电池时，只能用与此相同的电池或制造商建议使用的同等类型的电池。根据制造商的说明处理废旧电池。

### 警告

电池有发生火灾、爆炸和灼伤的危险。请勿拆卸、加热至 60 °C 以上或焚烧。

产品打印标号位于机身的下面。

- 如果看到此符号的话 -

在欧盟以外其它国家的废物处置信息

此符号仅在欧盟有效。

如果要废弃此产品，请与当地机构或经销商联系，获取正确的废弃方法。

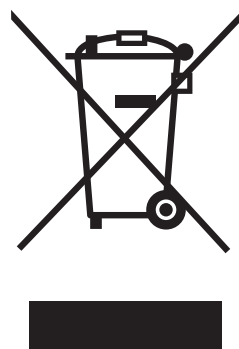

## ■ 关于电池充电器

### 注意！

- 为了确保良好的通风条件，请勿将本机安装或置于书柜、壁橱或其他密闭的空间里。请勿让窗帘或任何其他物体堵塞通风孔，以免因过热而造成触电或火灾的危险。
- 请勿让报纸、桌布、窗帘等类似物品堵塞住本机的通风孔。
- 请勿将诸如点燃的蜡烛等明火火源置于本机上。
- 处理废弃电池时请尽量采取不破坏环境的方式。

- 由 AC 电源供电时，电池充电器处于待机状态。只要电池充电器和电源插座相连，原电路就始终“带电”。

## ■ 相机的注意事项

### • 请勿剧烈振动或撞击相机。

本相机可能会发生故障，可能无法再拍摄图片，或者可能会损坏镜头或 LCD 监视器。

- 我们诚恳地建议您，在坐下时切勿将相机留在裤兜里，或很用力地勉强将相机塞进装满东西或很挤的包等中。

以免导致 LCD 监视器损坏或者人身伤害。

### • 在下列地方时，要格外注意，以免导致相机发生故障。

- 有很多沙子或尘土的地方。
- 相机会接触到水的地方，如在雨天或海滩上使用本机时。

- 如果水或海水溅到相机上，请用一块干布仔细擦拭相机机身。



## ■ 关于水汽凝结（当镜头被雾化时）

- 周围环境温度或湿度变化时，会发生水汽凝结。请务必小心水汽凝结，以免因镜头污渍和真菌而导致相机发生故障。
- 如果发生了水汽凝结，请关闭相机，将其放置约 2 小时。当相机温度接近环境温度时，雾化将自然消失。

## ■ 请同时阅读“使用时的注意事项”。(P83)

## ■ 关于可以在本机中使用的记忆卡

可以使用 SD 记忆卡、SDHC 记忆卡和 MultiMediaCard。

- 本使用说明书中使用的记忆卡一词指的是以下几种类型的记忆卡。

– SD 记忆卡（8 MB 至 2 GB）

– SDHC 记忆卡（4 GB）

– MultiMediaCard

关于本机可以使用的记忆卡的更详细信息。

- 如果使用容量为 4 GB 或 4 GB 以上的记忆卡，则只能使用 SDHC 记忆卡。
- 不带有 SDHC 徽标的 4 GB 或 4 GB 以上记忆卡是不符合 SD 标准的，将无法在本产品上工作。

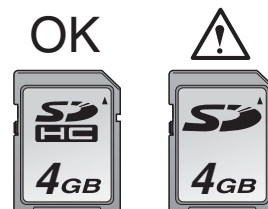

- MultiMediaCard 仅兼容静态图片。

# 目录

## 使用之前

安全注意事项 .....	2
--------------	---

## 准备

标准附件 .....	6
元件名称 .....	7
快速向导 .....	8
用充电器给电池充电 .....	9
关于电池 (充电 / 可拍摄图片数量) .....	9
安装及取出电池 / 记忆卡 (可选件) .....	10
关于内置内存 / 记忆卡 (可选件) .....	11
设置日期 / 时间 (时钟设置) .....	12
• 改变时钟设置 .....	12
关于模式转盘 .....	13
设置菜单 .....	14
关于设置菜单 .....	15
LCD 监视器显示 / 切换 LCD 监视器显示 .....	18

## 基本功能

拍摄 .....	19
使用简单模式拍摄 .....	21
用变焦拍摄图片 .....	23
• 使用光学变焦 / 使用延伸光学变焦 (EZ) .....	23
• 使用数码变焦 进一步扩大变焦 .....	24
检查拍摄的图片 (查看) .....	25
回放 / 删除图片 .....	26

## 高级功能 (拍摄图片)

关于 LCD 监视器 .....	28
• 改变显示信息 .....	28
• 增亮 LCD 监视器 (增亮 LCD / 高角度模式) .....	29
使用内置闪光灯拍照 .....	31
用自拍定时器拍摄图片 .....	34
曝光补偿 .....	35
使用自动括弧式曝光拍摄图片 .....	35
根据所拍摄物体的移动改变感光度 .....	36
拍摄特写图片 .....	37
使用适合拍摄场景的模式进行拍摄 (场景模式) .....	38
- [肖像] .....	38
- [柔肤] .....	39
- [自拍肖像] .....	39
- [风景] .....	39
- [运动] .....	39
- [夜间肖像] .....	40
- [夜景] .....	40
- [食物] .....	40
- [派对] .....	40
- [烛光] .....	40
- [宝宝 1] / [宝宝 2] .....	41
- [宠物] .....	41
- [日落] .....	42
- [高感光度] .....	42
- [星空] .....	42
- [烟火] .....	43
- [海滩] .....	43
- [雪景] .....	43
- [空中摄影] .....	43
- [水中] .....	43
动态影像模式 .....	44
录制拍摄时的休假期日 .....	46
显示行程目的地的时间 (世界时间) .....	47
使用 [录制] 模式菜单 .....	49
• [白平衡] 调整色调以获得更加自然的图片 .....	50
• [感光度] 设置光线灵敏度 .....	51
• [高宽比] 设置图片的高宽比 .....	52

• [ 图片尺寸 ][ 质量 ] 设置与您使用的图片相匹配的 图片尺寸和质量 .....	52
• [ 录音 ] 录制带声音的静态影像 .....	53
• [ AF 模式 ] 设置聚焦方法 .....	53
• [ 稳定器 ] .....	54
• 检测手抖并进行补偿 .....	54
• [ 连拍 ] 使用连拍拍摄 .....	55
• [ AF 辅助灯 ] 在光线不足的条件下更容易聚焦 .....	55
• [ 慢速快门 ] 在暗处拍摄明亮图片 .....	56
• [ 色彩模式 ] 设置所拍摄图片的色彩效果 .....	56

## 高级功能（回放）

显示多张回放屏幕 （多张回放） .....	57
按照拍摄日期显示图片（日历式回放） ..	58
使用回放变焦 .....	59
回放动态影像 / 带声音的影像 .....	59
从动态影像中创建静态影像 .....	60
使用 [ 回放 ] 模式菜单 .....	62
• [ 幻灯片放映 ] 以固定的时间按顺序回放图片 .....	62
• [ 收藏夹 ] 设置您喜欢的图片 .....	63
• [ 旋转显示 ][ 旋转 ] 显示旋转的图片 .....	64
• [ 打印日期 ] 在拍摄的图片上标示如日期等信息 ..	65
• [ DPOF 打印 ] 设置要打印的图片和打印数量 .....	67
• [ 保护 ] 防止图片的意外删除 .....	68
• [ 配音 ] 拍照后添加声音 .....	69
• [ 调整大小 ] 使图片更小 .....	69
• [ 剪裁 ] 放大图片并剪裁 .....	70

• [ 高宽比转换 ] 改变 16:9 图片的高宽比 .....	71
• [ 复制 ] 复制图片数据 .....	71
• [ 格式化 ] 初始化内置内存或记忆卡 .....	72

## 连接到其他设备





连接到 PC .....	73
打印图片 .....	75
在电视屏幕上回放图片 .....	78

## 其他

屏幕显示 .....	80
使用时的注意事项 .....	83
信息显示 .....	85
故障排除 .....	86
可拍摄图片数量和可用拍摄时间 .....	90
规格 .....	93

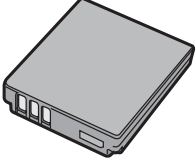
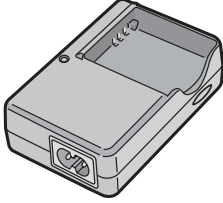
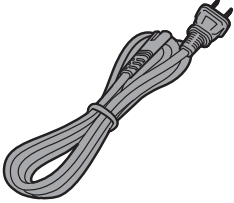
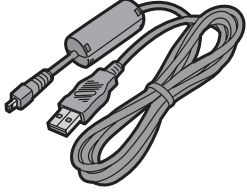
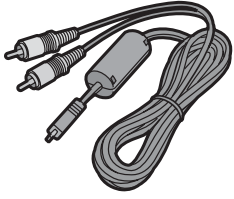
## 标准附件

使用相机之前，检查是否所有的附件都已包括在内。

<p><b>1</b></p>  <p>DMW-BCE10GK</p>	<p><b>2</b></p>  <p>DE-A40B</p>
<p><b>3</b></p>  <p>K2GA2CA00020</p>	<p><b>4</b></p>  <p>K1HA08CD0013</p>
<p><b>5</b></p>  <p>K1HA08CD0014</p>	<p><b>6</b></p> 
<p><b>7</b></p>  <p>VFC4090</p>	<p><b>8</b></p>  <p>VYQ3914</p>

- 1** 电池组  
(文中以**电池**表示)  
原产地：中国
- 2** 电池充电器  
(文中以**充电器**表示)  
原产地：中国

- 3** AC 电缆
- 4** USB 连接电缆  
原产地：中国
- 5** AV 电缆  
原产地：中国

- 6** CD-ROM  
原产地：中国

- 7** 手带  
原产地：中国

- 8** 电池便携盒  
原产地：中国

- 在正文中，SD 记忆卡、SDHC 记忆卡和 MultiMediaCard 都称为记忆卡。
- 部分附件使用了日本以外原产地的产品。
- 记忆卡为可选件。  
当未使用记忆卡时，可以在内置内存上拍摄或回放图片。(P11)
- 如果您将提供的附件弄丢了，请向经销商或离您最近的服务中心咨询。(可以单独购买附件。)

# 元件名称

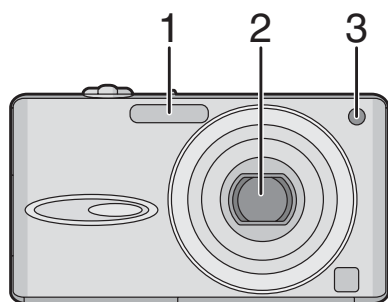

- 1 闪光灯 (P31)
- 2 镜头 (P3, 83)
- 3 自拍定时器指示灯 (P34)  
AF 辅助灯 (P55)

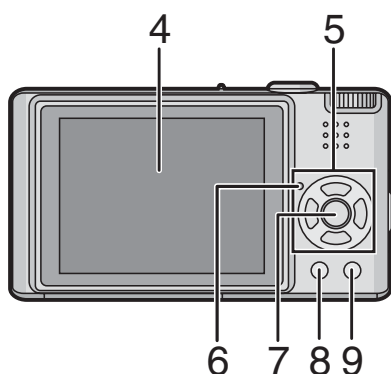

- 4 LCD 监视器 (P18, 28, 80)
- 5 指针按钮
  - ◀ / 自拍定时器按钮 (P34)
  - ▼ / [REV] 按钮 (P25)
  - ▶ / 闪光灯设置按钮 (P31)
  - ▲ / 曝光补偿 (P35) / 自动括弧式曝光 (P35) / 白平衡精细调整 (P50) / 简单模式中的逆光补偿 (P22) 按钮

在本使用说明书中，使用指针按钮的操作按图例说明描述。  
例如：按 ▼ 按钮时

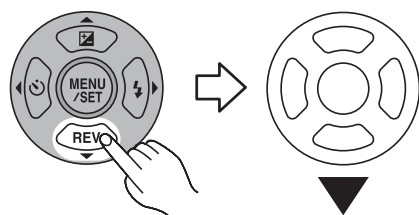

- 6 状态指示灯 (P16, 18)
- 7 [MENU/SET] 按钮 (P15)

- 8 [DISPLAY/LCD MODE] 按钮 (P28, 29)
- 9 [FUNC] (P49) / 删除 (P26) 按钮

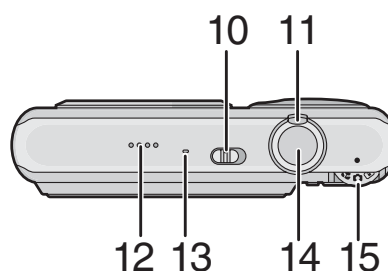

- 10 相机 ON/OFF 开关 (P12)
- 11 变焦杆 (P23)
- 12 扬声器 (P59)
- 13 麦克风 (P44, 53, 69)
- 14 快门按钮 (P19, 44)
- 15 模式转盘 (P13)

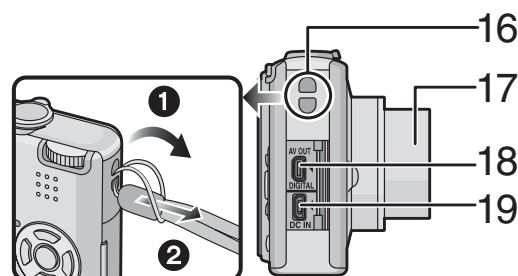

- 16 带环
- 17 镜筒
- 18 [AV OUT/DIGITAL] 插孔 (P73, 75, 78)
- 19 [DC IN] 插孔 (P73, 75)
  - 应该一直使用正品的 Panasonic AC 适配器 (DMW-AC5GK ; 可选件)。
  - 即使将 AC 适配器 (DMW-AC5GK ; 可选件) 连接到相机上，本相机也不能给电池充电。

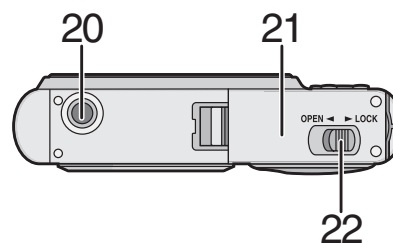

- 20 三脚架插座
  - 当使用三脚架时，将相机连接到三脚架上时，务必确保三脚架是稳定的。
- 21 记忆卡 / 电池盖 (P11)
- 22 释放手柄 (P11)

## 快速向导

这是一个关于如何用本相机拍摄和回放图片的概述。对于每个步骤，务必参阅括号中标出的页码内的相关内容。

### 1 给电池充电。(P9)

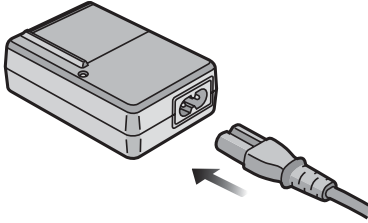

- 在相机出厂时，电池是未充电的。使用前，请给电池充电。

### 2 插入电池和记忆卡。(P10)

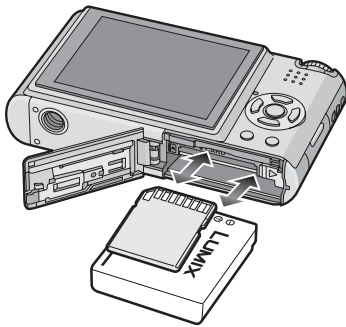

- 当未使用记忆卡时，可以在内置内存上拍摄或回放图片。(P11) 当使用记忆卡时，请参阅 P11。

### 3 打开相机拍照。

- 设置时钟。(P12)

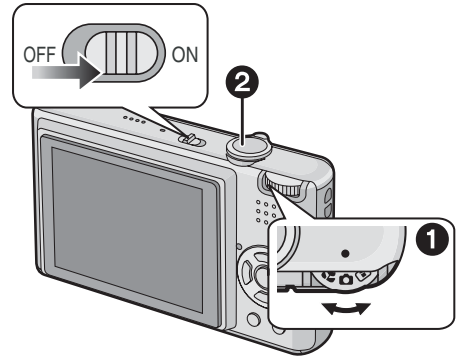

- ① 将模式转盘设置为 [📷]。
- ② 按下快门按钮拍照。(P19)

### 4 回放图片。

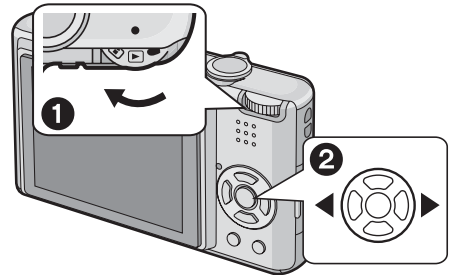

- ① 将模式转盘设置为 [▶]。
- ② 选择想要浏览的图片。(P26)



## 用充电器给电池充电

相机在出厂时，电池是未被充电的。请在使用前给电池充电。

### 1 安装电池时注意电池的方向。

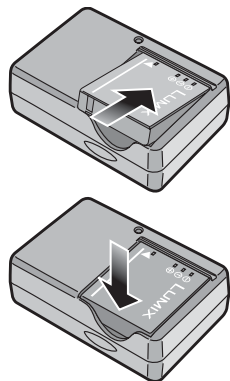

### 2 连接 AC 电缆。

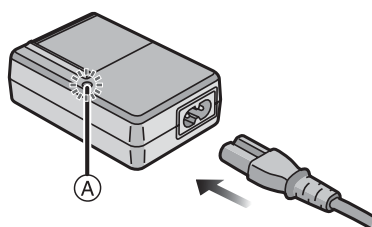

- AC 电缆没有完全插入到 AC 输入端口中。如下图所示，会留有一道缝隙。

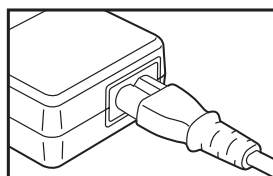

- 当 [CHARGE] 指示灯 (A) 点亮绿色时，开始充电。
- 当 [CHARGE] 指示灯 (A) 熄灭时 (约 120 分钟以后)，充电完成。
- [CHARGE] 指示灯闪烁时，请阅读 P10。

### 3 充电完成后，请取出电池。

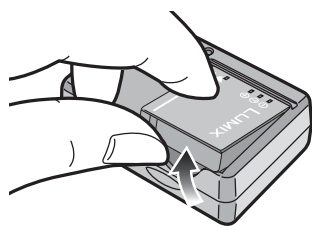

- 充电完成后，务必从电源插座上断开 AC 电缆。
- 使用后、充电过程中和充电后，电池都会变热。在使用过程中，相机也变热。这并非故障。
- 充电后，如果将电池放置很长一段时间，电池电量也将被耗尽。当电池电量耗尽时，请给电池充电。
- 即使电池没有完全放电也可以充电。
- 请使用专用的充电器和电池。
- 请在室内使用充电器给电池充电。
- 请勿分解或改装充电器。

## 关于电池

### (充电 / 可拍摄图片数量)

#### ■ 电池的使用寿命

#### 可拍摄图片数量

(在标准图片模式 [📷] 下基于 CIPA 标准)

可拍摄图片数量	约 280 张 (约 140 min)
---------	---------------------

#### 根据 CIPA 标准的拍摄条件

- 温度：23 °C/  
湿度：50% (当 LCD 监视器打开时 \*)
  - 请使用 Panasonic SD 记忆卡 (16 MB)
  - 请使用提供的电池。
  - 相机开机 30 秒后拍摄开始。(当光学影像稳定器功能被设置为 [MODE1] 时。)
  - 每 30 秒拍摄一次，每两次拍摄使用一次完全闪光。
  - 每次拍摄时，执行一次全程变焦。从远摄到广角转动变焦杆，再从广角返回到远摄。
  - 每拍摄 10 次，应该关闭相机。放置相机，直到电池冷却下来。
- \* 当使用增亮 LCD 功能或高角度模式 (P29) 时，可拍摄图片数量会下降。

- CIPA 是 [Camera & Imaging Products Association] (相机与影像产品协会) 的缩写。

根据拍摄时间间隔不同,可拍摄图片数量也会有变化。

如果拍摄时间间隔变长,则可拍摄图片数量会减少。

[例如,每 2 分钟拍摄一次时,可拍摄图片数量大约减少到 70 张。]

### 回放时间

回放时间	约 300 min
------	-----------

根据操作条件和存储电池条件的不同,可拍摄图片数量和回放时间将有所不同。

### ■ 充电

充电时间	约 120 min
------	-----------

可选电池组 (DMW-BCE10GK) 的充电时间和可拍摄图片数量与上面的一样。

- 当充电开始时, [CHARGE] 指示灯点亮。

### ■ 当 [CHARGE] 指示灯闪烁时

- 当电池温度过高或过低时, [CHARGE] 指示灯闪烁且充电时间会比平时要长。
- 充电器或电池的端口变脏。在这种情况下, 请用一块干布擦拭端口。
- 即使在正确给电池充完电以后, 相机的工作时间仍然变得极短时, 电池可能已经达到寿命。请购买一块新电池。

### ■ 充电条件

- 请在温度介于 10 °C 和 35 °C 之间时给电池充电。(电池温度也应该一样。)
- 在低温条件(比如, 滑雪/滑板滑雪)下, 电池的性能可能会暂时变差, 工作时间可能会变短。

## 安装及取出电池 / 记忆卡 (可选件)

- 检查是否已关机。
- 准备一张记忆卡。(可选件)
- 当不使用记忆卡时, 可以在内置内存上拍摄或回放图片。(P11)

- 1 朝着箭头方向滑动释放手柄, 并打开记忆卡 / 电池盖。

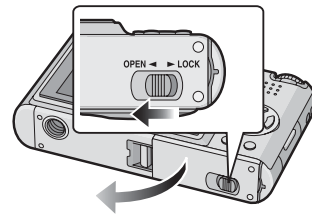

- 应该使用正品 **Panasonic** 电池 (DMW-BCE10GK)。
- 如果使用其他品牌的电池, 我们不能保证本产品的质量。

- 2 电池:

将电池完全插入, 并保证插入时的方向正确。

朝箭头方向拉滑柄 (A), 取出电池。

记忆卡:

将记忆卡完全推入, 直到发出喀哒声为止, 并注意插入时的方向。

要取出记忆卡, 请按下记忆卡, 直到发出喀哒一声为止, 然后平直地抽出记忆卡。

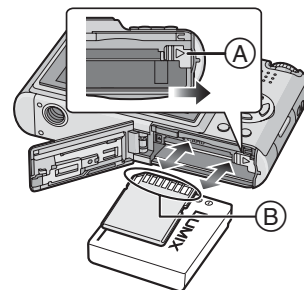

ⓑ: 请勿触摸记忆卡的连接端口。

- 如果记忆卡没有完全插入, 可能会被损坏。

- 3 ① 关闭记忆卡 / 电池盖。  
② 朝着箭头方向滑动释放手柄。

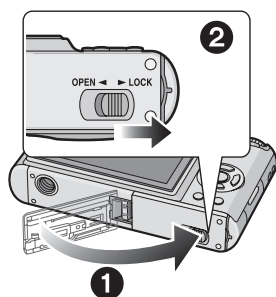

- 如果记忆卡 / 电池盖不能完全关闭，请取出记忆卡，检查其方向，然后重新插入。



- 使用后，请取出电池。将取出的电池存放在电池便携盒（提供）中。
- 请勿在 LCD 监视器和状态指示灯（绿灯）关闭之前取出电池，否则相机上的设置可能无法正确存储。
- 所提供的电池是专门为本相机设计的。请勿将它用在其他设备上。
- 请勿在打开相机电源后，安装或取出电池或记忆卡。否则，会损坏内置内存或记忆卡上的数据。(P11)
- 推荐使用 **Panasonic** 的记忆卡。

## 关于内置内存 / 记忆卡 (可选件)

如果正在使用的记忆卡被存满，可将内置内存作为暂时存储设备使用。

### ■ 内置内存 [IN]

- 可以用内置内存拍摄或回放图片。  
(插入记忆卡后，不能使用内置内存。)
- 内置内存的容量大约为 **27 MB**。
- 使用内置内存录制动态影像时，影像尺寸被固定为 **QVGA (320×240 像素)**。(P44)

### ■ 记忆卡 [MC]

可以在记忆卡上拍摄或回放图片。

### ■ 记忆卡 (可选件)

- SD 记忆卡、SDHC 记忆卡和 MultiMediaCard 是体积小、重量轻、可移动的外部记忆卡。

- SDHC 记忆卡是 SD 协会在 2006 年为超过 2 GB 以上高容量的记忆卡制定的记忆卡标准。
- SD 记忆卡和 SDHC 记忆卡的读 / 写速度很快。这两种类型的记忆卡都带有写保护开关 (A)，可以防止写入和格式化记忆卡。  
(当开关被滑动到 [LOCK] 一侧时，不能写入或删除记忆卡中的资料，也不能格式化记忆卡。当开关滑动到另一侧时，这些功能则可以使用。)

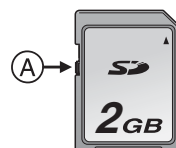

- 本机 (SDHC 兼容设备) 兼容在 FAT12 系统和 FAT16 系统下格式化的，并符合 SD 记忆卡规格的 SD 记忆卡。本机也兼容在 FAT32 系统下格式化的，并符合 SD 记忆卡规格的 SDHC 记忆卡。
- 可以在兼容 SDHC 记忆卡的设备中使用 SDHC 记忆卡，但无法在仅兼容 SD 记忆卡的设备中使用 SDHC 记忆卡。(请务必阅读所使用设备的使用说明书。如果委托打印服务店打印照片，请在打印前询问打印服务店。)

请在下列网站上确认最新信息。

<http://panasonic.co.jp/pavc/global/cs>

(本网站为英文网站。)

- 关于每个记忆卡的可拍摄图片数量和可拍摄时间的信息，请参阅 P90。
- 建议在录制动态影像时使用高速 SD 记忆卡 / SDHC 记忆卡。(P44)



- 由于电磁波、静电或者相机或记忆卡的故障，内置内存或记忆卡上的数据可能会受损或丢失。建议将重要数据保存到个人计算机等设备上。
- 请勿在 PC 或其他设备上格式化记忆卡。为了确保正常操作，请仅在相机上格式化该记忆卡。(P72)
- 将记忆卡置于儿童无法触及的范围，防止吞服。

# 设置日期 / 时间 (时钟设置)



## ■ 初始设置

当打开相机时，时钟未被设置，所以会出现以下屏幕。

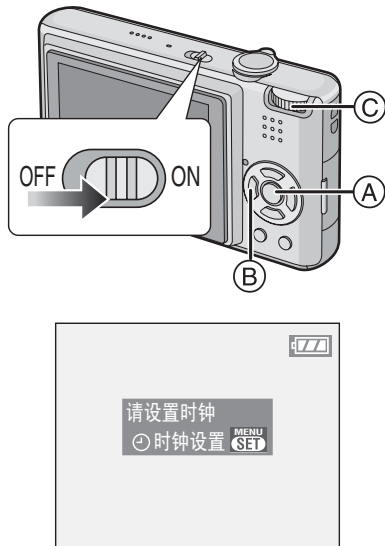

- Ⓐ: [MENU/SET] 按钮  
 Ⓑ: 指针按钮  
 Ⓒ: 模式转盘

### 1 按下 [MENU/SET]。

### 2 按 ▲/▼/◀/▶ 选择日期和时间。

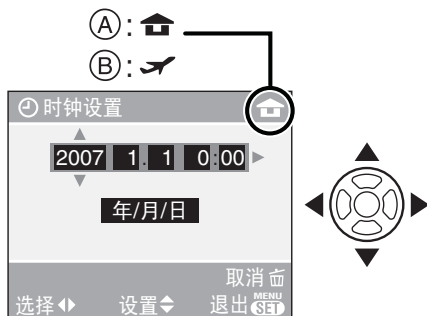

- Ⓐ: 本国区域时间  
 Ⓑ: 行程目的地时间 (P47)  
 • ◀/▶: 选择所需的选项。  
 • ▲/▼: 设置日期和时间的显示顺序。  
 • 取消: 取消且不设置时钟。

### 3 按 [MENU/SET] 进行设置。

- 设置时钟后，请关闭相机。然后将模式转盘设置到拍摄模式，打开相机，检查时钟设置是否正确。

### ■ 改变时钟设置

- 1 按 [MENU/SET]。
- 2 按 ▲/▼ 选择 [时钟设置]。(P49)
- 3 按 ▶，然后执行步骤 2 和 3 设置时钟。
- 4 按 [MENU/SET] 关闭菜单。
  - 也可以在 [设置] 菜单中设置时钟。(P15)



- 当一块充满电的电池正确插入 24 小时以上，即使取出电池，时钟设置也会存储（在相机中）至少 3 个月。（如果插入没有充满电的电池，则保存时钟设置的时间长度会变短。）但是，过了这段时间以后，时钟设置就会被取消。在这种情况下，请重新设置时钟。
- 可以设置的年份从 2000 到 2099。使用 24 小时制。
- 如果不设置时钟，那么使用 [打印日期] (P65) 在图片上标示日期时或委托打印服务店打印图片时，不能打印出正确日期。(P67)

## 关于模式转盘

打开本机电源，然后转动模式转盘，不仅可以在录制和回放之间进行切换，还可以切换到拍摄特写图片的微距模式，或适合于拍摄目的场景模式。

### ■ 选择模式

将所需的模式对准 **Ⓐ**。

慢慢地转动模式转盘，准确地调整到每个模式。（请勿将其调整到没有模式的地方。）

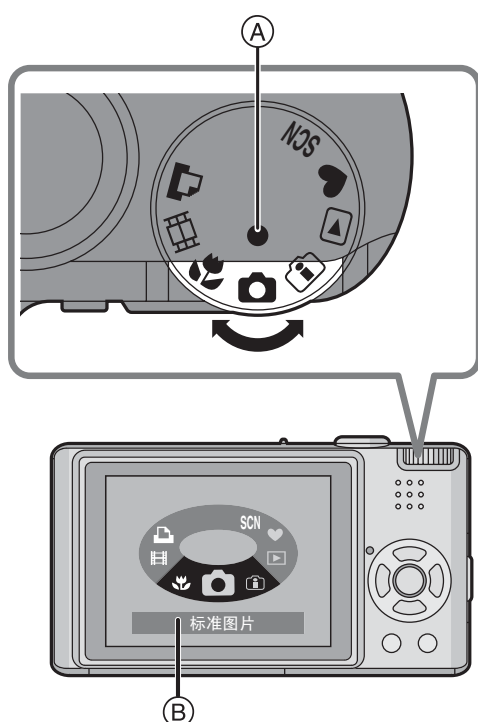

- 如果转动模式转盘，LCD 监视器上会出现上面的屏幕 **Ⓑ**。(P17)  
打开相机时，当前所选模式会出现在 LCD 监视器上。

### ■ 基本功能

**📷**：标准图片模式 (P19)

使用此模式即可正常拍摄。

**♥**：简单模式 (P21)

建议初学者使用此模式。

**▶**：回放模式 (P26)

可以使用此模式回放拍摄的图片。

### ■ 高级功能

**📷**：智能 ISO 感光度模式 (P36)

本模式可根据物体的移动和亮度情况来设置最佳 ISO 感光度和快门速度。

**🌸**：微距模式 (P37)

可以使用此模式拍摄物体的特写图片。

**SCN**：场景模式 (P38)

可以根据拍摄情况，选择适合的场景模式进行拍摄。

**📺**：动态影像模式 (P44)

可以使用此模式录制动态影像。

**🖨️**：打印模式 (P75)

可以使用此模式打印所录制的图片。

# 设置菜单

## ■ 显示菜单屏幕

按下 [MENU/SET]。

例如：显示 3 页中的第一页。

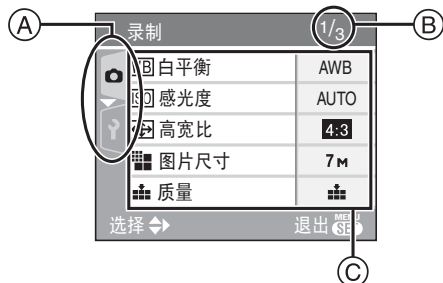

(A) 菜单图标

(B) 当前页

(C) 菜单项和设置

- 选择菜单项时，转动变焦杆可轻松切换到下一页 / 上一页。
- 根据模式转盘的位置不同，显示的菜单图标和菜单项也有所不同。

## ■ 关于菜单图标

### 📷 [录制] 模式菜单 (P49):

将模式转盘设置到 [📷]/[📷]/[📷]/[SCN]/[📷] 时，会显示此图标。

### ▶ [回放] 模式菜单 (P62):

将模式转盘设置到 [▶] 时，会显示此图标。

### SCN [场景模式] 菜单 (P38):

将模式转盘设置到 [SCN] 时，会显示此图标。

### ⚙️ [设置] 菜单 (P15):

将模式转盘设置到 [📷]/[📷]/[📷]/[SCN]/[📷]/[▶] 时，会显示此图标。

## ■ 设置菜单项

- 下列例子说明的是，当选择标准图片模式 [📷] 时如何设置 [录音]。

### 1 按 ▲/▼ 选择菜单项。

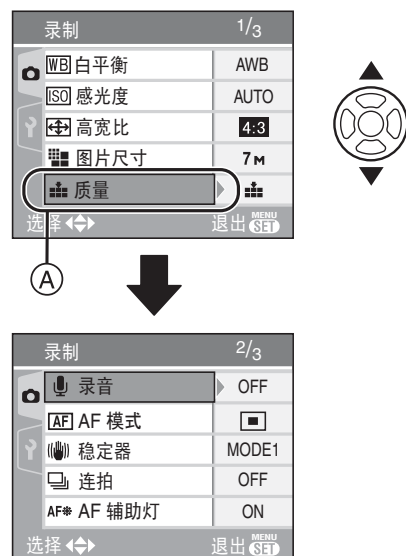

- 在 (A) 位置时按 ▼ 切换到下一屏幕。

### 2 按 ▶。

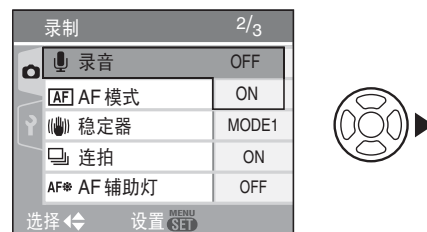

### 3 按 ▲/▼ 选择设置。

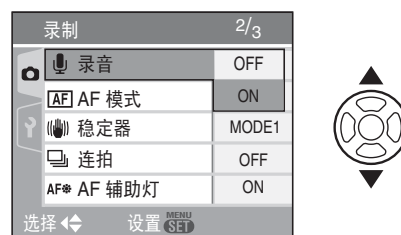

### 4 按下 [MENU/SET] 设置。

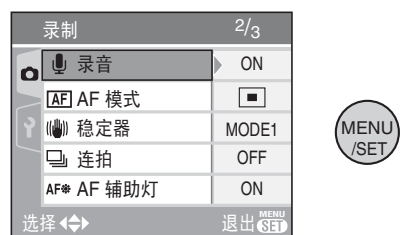

## ■ 关闭菜单屏幕

按下 [MENU/SET]。

- 将模式转盘设置到 [P] / [A] / [S] / [SCN] / [M] 时，也可以通过半按快门按钮来关闭菜单屏幕。

## ■ 切换到 [设置] 菜单

1 在菜单屏幕上，按 ◀。

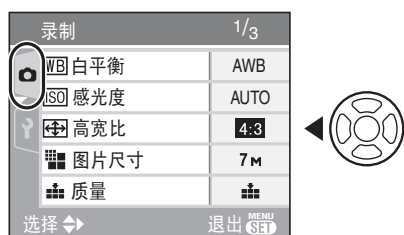

2 按 ▼ 选择 [设置] 菜单图标。

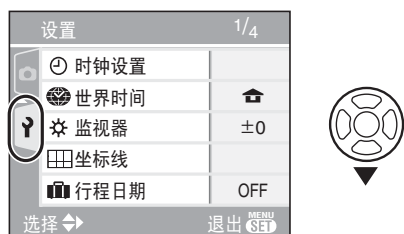

3 按 ▶。

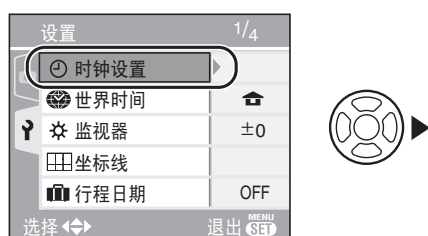

- 选择菜单项，然后进行设置。

## 关于设置菜单

- 设置所需的选项。（关于每一个菜单项，请参阅 P15 至 17。）
- 选择 [重设] 以将设置返回到购买时的初始设置。（P17）
- [时钟设置]、[自动查看]、[节电] 和 [经济] 是重要的选项。请在使用前检查每项的设置。

### 🕒 [时钟设置]

（改变日期和时间。）

按 [MENU/SET] 显示菜单，在 [设置] 菜单中选择此项。（P15）

改变日期和时间。（P12）

### 🖼️ [自动查看]

（显示所拍摄的图片。）

按 [MENU/SET] 显示菜单，在 [设置] 菜单中选择此项。（P15）

设置拍摄后显示图片的时间长度。

[OFF]

[1SEC.]

[3SEC.]

[ZOOM]: 图片显示 1 秒钟，然后放大 4× 并再多显示 1 秒钟。

- 在动态影像模式 [M] 下，不能启动自动查看功能。
- 在自动括弧式曝光 (P35) 或连拍模式 (P55) 下拍摄的图片，不管是否设置了自动查看功能，都会启动自动查看功能。（图片不放大。）
- 不管是否设置了自动查看功能，当录制带声音的影像 (P53) 时，都会启动自动查看功能。（图片不放大。）
- 当使用自动括弧式曝光或连拍模式、在动态影像模式 [M] 下或当场景模式下的 [录音] 或 [自拍肖像] 被设置为 [ON] 时，自动查看设置无效。

### 🔋 [节电]

（自动关闭本机。）

按 [MENU/SET] 显示菜单，在 [设置] 菜单中选择此项。（P15）

如果相机在设置时所选择的时间内一直没有使用，则会启动节电模式（相机自动关闭以节省电池寿命）。

[1MIN.], [2MIN.], [5MIN.], [10MIN.], [OFF]

- 半按快门按钮或者先关闭然后再打开本机，以取消节电模式。
- 启动经济模式时，节电模式被固定为 [2MIN.]，简单模式 [♥] 中被固定为 [5MIN.]。
- 在下列情况下，不启动节电模式。
  - 使用 AC 适配器 (DMW-AC5GK；可选件) 时
  - 连接到 PC 或打印机时
  - 录制或回放动态影像时
  - 幻灯片放映 (P62) 时

## ECO [经济]

(自动关闭 LCD 监视器。)

按 [MENU/SET] 显示菜单，在 [设置] 菜单中选择此项。(P15)

降低 LCD 监视器的亮度，不使用相机时自动关闭 LCD 监视器，以便在录制时节省电池电量。

**[LEVEL 1]:** 如果在拍摄模式下，相机在约 15 秒内没有进行任何操作，LCD 监视器会关闭。

**[LEVEL 2]:** 如果在拍摄模式下，相机在约 15 秒内没有进行任何操作或拍完图片约 5 秒后，LCD 监视器会关闭。

**[OFF]:** 不能启动经济模式。

- 闪光灯正被充电时，LCD 监视器关闭。
- 当关闭 LCD 监视器时，状态指示灯点亮。按任意一个按钮以再次打开 LCD 监视器。
- 节电模式被固定为 [2MIN.]。  
[但是，当使用 AC 适配器 (DMW-AC5GK；可选件) 时，不启动节电模式。]
- 在增亮 LCD 模式和高角度模式下，LCD 监视器的亮度不会减弱。
- 在下列情况下，不启动经济模式。
  - 在简单模式 [♥] 中
  - 使用 AC 适配器 (DMW-AC5GK；可选件) 时
  - 显示菜单屏幕时
  - 设置自拍定时器时
  - 录制动态影像时

## [世界时间] (P47)

按 [MENU/SET] 显示菜单，在 [设置] 菜单中选择此项。(P15)

在国外等时，请设置本国区域和行程目的地区域。

[🏠]: 本国区域。

[✈️]: 行程目的地区域。

## [监视器]

按 [MENU/SET] 显示菜单，在 [设置] 菜单中选择此项。(P15)

LCD 监视器的亮度可以在 7 个等级中进行调整。

## [坐标线]

(构图辅助线)

按 [MENU/SET] 显示菜单，在 [设置] 菜单中选择此项。(P15)

在拍摄图片时，可以设置构图辅助线的显示模式。(P28, 29)

显示构图辅助线时，也可以设置是否显示录制信息和直方图。

**[录制信息]:** [ON]/[OFF]

**[直方图]:** [ON]/[OFF]

**[模板] (模式):** [📐]/[📏]

## [行程日期] (P46)

按 [MENU/SET] 显示菜单，在 [设置] 菜单中选择此项。(P15)

设置度假的出发日期和返回日期。

**[SET], [OFF]**

## [操作音]

按 [MENU/SET] 显示菜单，在 [设置] 菜单中选择此项。(P15)

本功能可允许您设置操作音。

**[操作音音量]**

[🔇]: 无

[🔊]: 小

[🔊🔊]: 大

**[操作音音调]:** 1/2/3



 [快门]

按  显示菜单，在 [设置] 菜单中选择此项。(P15)



本功能可允许您设置快门声音。

## [快门音量]

: 无

: 小

: 大

[快门音调]: 1 / 2 / 3

 [音量]

按  显示菜单，在 [设置] 菜单中选择此项。(P15)

扬声器的音量可以从 0 级到 6 级这 7 个等级中进行调整。

- 当将相机连接到电视上时，无法改变电视扬声器的音量。

 [号码重设]

按  显示菜单，在 [设置] 菜单中选择此项。(P15)

将下一录制的文件号码重设为 0001。

- 文件夹号码被更新，文件号码从 0001 开始。(P74)
- 可以在 100 和 999 之间指定文件夹号码。当文件夹号码达到 999 时，不能重设号码。建议将资料保存到 PC 或其他地方以后，格式化该记忆卡。
- 要将文件夹号码重设为 100，请先格式化 (P72) 内置内存或记忆卡，然后使用本功能重设文件号码。然后将出现一个文件夹号码的重设屏幕。选择 [是] 重设文件夹号码。

 [重设]

按  显示菜单，在 [设置] 菜单中选择此项。(P15)

[录制] 或 [设置] 菜单设置被重设为初始设置。

- [收藏夹] (P63) 被固定为 [OFF]，[旋转显示] (P64) 被固定为 [ON]。
- 如果重设 [设置] 菜单设置，也会重设下列设置。
  - 场景模式中的 [宝宝 1] / [宝宝 2] (P41) 和 [宠物] (P41) 的生日设置。
  - [行程日期] 中的自出发日期开始已经过去的天数。(P46)
  - [世界时间] (P47) 设置。
- 文件夹号码和时钟设置不会改变。

 [视频输出]

(回放模式专用) (P78)

按  显示菜单，在 [设置] 菜单中选择此项。(P15)

设置此项以适合每个国家的彩色电视系统。

[NTSC]: 视频输出被设置为 NTSC 制式。

[PAL]: 视频输出被设置为 PAL 制式。

 [电视高宽比]

(回放模式专用)

按  显示菜单，在 [设置] 菜单中选择此项。(P15)

设置以适合电视类型。

[16:9]: 将相机连接到屏幕为 16:9 的宽银幕电视上观赏时，选择此项。

[4:3]: 将相机连接到屏幕为 4:3 的电视上时，选择此项。

 [SCN] [场景模式菜单]

按  显示菜单，在 [设置] 菜单中选择此项。(P15)

将模式转盘设置到  时，设置将要出现的屏幕。

[AUTO]: 会出现 [场景模式] 菜单屏幕。

[OFF]: 会出现当前所选场景模式中的录制屏幕。

 [转盘模式显示]

按  显示菜单，在 [设置] 菜单中选择此项。(P15)

设置是否在转动模式转盘时显示模式转盘显示。

[ON]、[OFF]

 [语言]

按  显示菜单，在 [设置] 菜单中选择此项。(P15)

设置屏幕上显示的语言。

[中文]、[ENGLISH]

- 如果错误地设置了一种不同的语言，请从菜单图标中选择  设置所需的语言。

# LCD 监视器显示 / 切换

## LCD 监视器显示

### ■ 在标准图片模式 [📷] 下的屏幕显示 (初始设置)

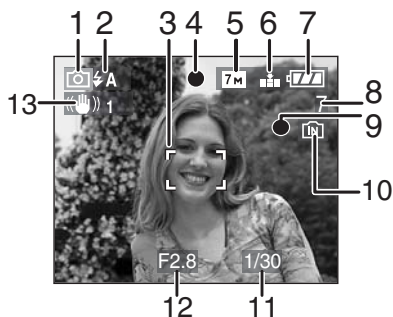

#### 1 拍摄模式

#### 2 闪光模式 (P31)

- 启动闪光灯时, 如果半按快门按钮, 则闪光图标变成红色。

#### 3 AF 区域 (P19)

- 在光线暗的地方拍摄时, 显示的 AF 区域会比平时大。

#### 4 聚焦 (P20)

#### 5 图片尺寸 (P52)

#### 6 质量 (P52)

: 手抖警告 (P21)

#### 7 电池指示



- 如果剩余电池电量已耗尽, 则指示变红并闪烁。(关闭 LCD 监视器时, 状态指示灯会闪烁。)  
请给电池充电或用充满电的电池更换。
- 连接着 AC 适配器 (DMW-AC5GK; 可选件) 使用相机时, 不显示该指示。

#### 8 可拍摄图片数量 (P90)

#### 9 拍摄状态

#### 10 内置内存 / 记忆卡

- 正在内置内存 (或记忆卡) 上拍摄图片时, 存取指示点亮为红色。  
– 使用内置内存时



- 使用记忆卡时



- 存取指示灯点亮时, 请勿执行下列操作。否则, 会损坏记忆卡或记忆卡上的数据, 甚至可能会导致本机无法再正常工作。  
– 关闭本机。  
– 取出电池或记忆卡。(正在使用时)  
– 振动或撞击本机。  
– 断开 AC 适配器。(DMW-AC5GK; 可选件)(使用 AC 适配器时)
- 正在读取或删除图片时, 或正在格式化 (P72) 内置内存 (或记忆卡) 时, 请勿执行以上操作。
- 内置内存的存取时间可能比记忆卡的存取时间长。

#### 11 快门速度 (P17)

#### 12 光圈值 (P19)

- 如果曝光不足, 光圈值和快门速度会变成红色。(启动闪光灯时, 不会变成红色。)

#### 13 光学影像稳定器 (P54)



- 有关其他屏幕显示的信息, 请参阅 P80。

### ■ 切换屏幕显示

可以通过按 [DISPLAY] 来改变屏幕显示。本功能可允许您在拍摄时显示如图片尺寸或可拍摄图片数量等信息, 或者在拍摄时不显示任何信息。有关详情, 请参阅 P28。

# 拍摄



相机根据物体的亮度自动设置快门速度和光圈值。

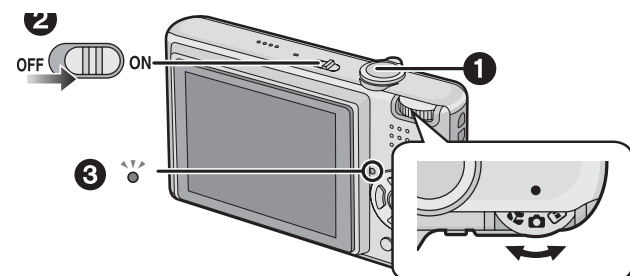

①: 快门按钮

- 打开相机 ② 时，状态指示灯 ③ 点亮约 1 秒钟。

**1** 双手轻轻地持拿相机，两臂始终放在身体两侧，两脚稍分开站立。

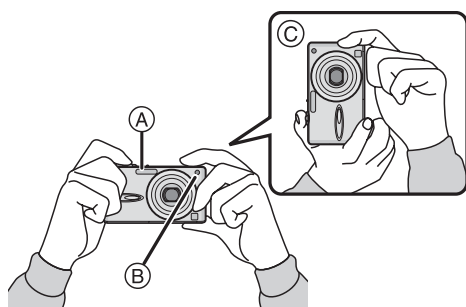

Ⓐ: 闪光灯

Ⓑ: AF 辅助灯

Ⓒ: 竖直握持相机时

**2** 将 AF 区域对准想要聚焦的点。

**3** 半按快门按钮聚焦。

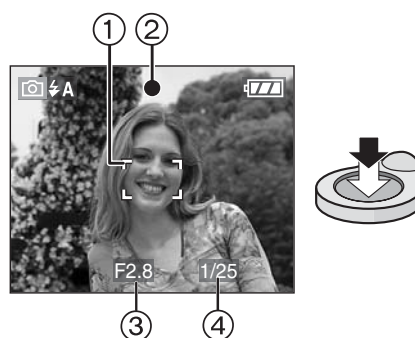

- 对焦指示 ② 点亮为绿色，AF 区域 ① 由白变绿。
- ③: 光圈值
- ④: 快门速度
- 聚焦范围为 50 cm 至 ∞。
- 在下列情况下，不对物体聚焦。
  - 聚焦指示闪烁（绿色）。
  - AF 区域由白变红，或者无 AF 区域。
  - 聚焦声响 4 次。
- 如果距离超出了聚焦范围，即使聚焦指示点亮，也可能无法准确聚焦图片。

**4** 完全按下半按的快门按钮进行拍摄。

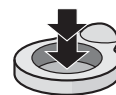

■ 使用闪光灯

如果相机测定拍摄图片的地方很暗，则完全按下快门按钮时会启动闪光灯。（将闪光灯设置为自动 [⚡A] / 自动 / 红眼降低 [⚡A👁] 时。）

- 可以切换闪光灯设置，以适于录制内容。（P31）



- 按下快门按钮时，LCD 监视器可能会变亮或变暗一会儿，但是不会影响所拍摄的图片。
- 按下快门按钮时，小心切勿移动相机。
- 请勿用手指或其他物体挡住闪光灯或 AF 辅助灯。
- 请勿触摸镜头的前面。

### ■ 曝光 (P35)

- 如果选择标准图片模式 [📷]，会自动将曝光调整到适当曝光 (AE= 自动曝光)。但是，根据拍摄条件不同 (如逆光)，图片会变暗。

在这种情况下，请使用曝光补偿。可帮助您拍摄明亮的图片。

### ■ 聚焦 (P20, 37)

- 如果选择标准图片模式 [📷]，会自动聚焦图片 (AF= 自动聚焦)。但是，可能无法准确聚焦图片中的某个被摄物体。聚焦范围为 50 cm 至 ∞。
  - 同一个场景中既有近距物体又有远距物体时。
  - 镜头和被摄物体之间的玻璃上有污垢或灰尘时。
  - 被摄物体周围有照明或闪光对象时。
  - 在暗处拍摄时。
  - 物体快速移动时。
  - 场景对比度很低时。
  - 拍摄极亮的物体时。
  - 录制物体的特写图片时。
  - 发生手抖时。

请试用 AF/AE 锁方法或微距模式。

### ■ 色彩 (P50)

- 如光线来自阳光或卤素灯，由于物体周围光的色彩不同，会使物体的色彩也会不同。但是，相机会自动将色调调整到接近真实的色调。(自动白平衡)

如果想用自动白平衡改变获得的色调，请设置白平衡。

### ■ 想拍摄 AF 区域以外的物体时 (AF/AE 锁)

当所拍摄的人物图片像下列图片那样，因为人在 AF 区域以外，所以相机不能在物体上聚焦。



在这种情况下，

- 1 将 AF 区域对准物体。
  - 2 半按下快门按钮确定焦点和曝光。
    - 当物体被聚焦时，聚焦指示点亮。
  - 3 当移动相机构图时，半按住快门按钮。
  - 4 完全按下快门按钮。
- 在完全按下快门按钮之前，可以重复试验 AF/AE 锁。

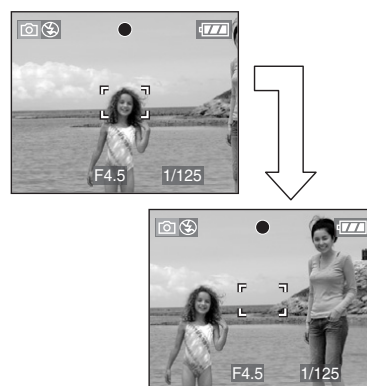

### ■ 方向检测功能

竖直拿着相机拍摄的图片会垂直 (旋转) 回放。(仅当 [旋转显示] (P64) 被设置为 [ON] 时)

- 如果竖直拿着相机拍摄时镜头上仰或下垂，则图片在回放时可能无法自动旋转显示。
- 竖直拿着相机录制的动态影像不会垂直显示。

## ■ 防止抖动（相机晃动时）

- 当按下快门按钮时，务必小心不要发生抖动。
- 如果由于慢速快门速度而出现抖动，会出现抖动警告 **A**。

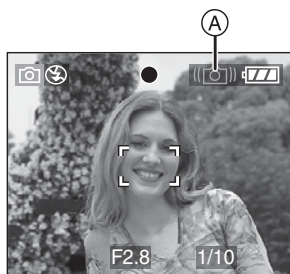

- 当出现抖动警告时，建议使用三脚架。如果不能使用三脚架，请注意持拿相机的方式 (P19)。当使用三脚架时，使用自拍定时器可以防止由按下快门按钮而发生的抖动 (P34)。
- 在下列情况下，快门速度将显著变慢。从快门按钮被按下的瞬间开始，保持相机静止，直到屏幕上出现图片。建议使用三脚架。
  - 慢速同步 / 红眼降低 (P31)
  - [ 夜间肖像 ] (P40)
  - [ 夜景 ] (P40)
  - [ 派对 ] (P40)
  - [ 烛光 ] (P40)
  - [ 星空 ] (P42)
  - [ 烟火 ] (P43)
  - 当在 [ 慢速快门 ] (P56) 下快门速度放慢时

## 使用简单模式拍摄



本模式只有操作简单的基本功能菜单，即使是初学者也很容易拍照。

### ■ 基本菜单设置

**1 按下 [MENU/SET]。**

**2 按 ▲/▼ 选择所需的菜单项，然后按 ▶。**

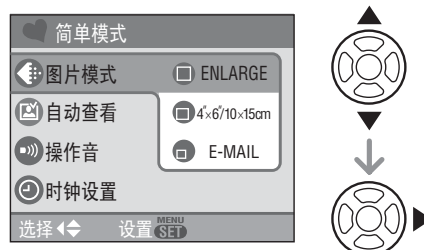

**3 按 ▲/▼ 选择所需的设置，然后按 [MENU/SET]。**

**4 按 [MENU/SET] 关闭菜单。**

- 也可以半按快门按钮关闭菜单。

### ■ 简单模式下的设置

#### 🔍 [ 图片模式 ]

[ENLARGE]	适用于将要打印的图片放大到 8"×10" 尺寸、信件尺寸等。
[4"×6"/10×15cm]	适用于常规尺寸打印。
[E-MAIL]	适用于将图片附加到 e-mail 上或将图片添加到网站上。

#### 📄 [ 自动查看 ]

[OFF]	拍摄的图片不会自动出现。
[ON]	拍摄的图片自动出现在屏幕上约 1 秒钟左右。

**[操作音]**

	[关闭]	无
	[低]	小
	[高]	大

**[时钟设置]**

改变日期和时间。(P12)

- 如果在[图片模式]中设置了 [4"×6"/10×15cm] 或 [E-MAIL], 会启动延伸光学变焦。(P23)
- 在简单模式下[操作音]和[时钟设置]的设置也适用于其他拍摄模式。
- [设置]菜单中的[世界时间](P16)、[监视器](P16)、[行程日期](P16)、[操作音](P16)、[快门](P17)、[号码重设](P17)和[语言](P17)的设置都适用于简单模式。

**■ 简单模式下的其他设置**

在简单模式下,其他设置如下被固定。关于每个设置的更多信息,请参阅标出的页码内的相关内容。

- 聚焦范围:  
30 cm 至 ∞ (远摄)  
5 cm 至 ∞ (广角)
- [节电](P15):  
[5MIN.]
- [经济](P16):  
[OFF]
- 自拍定时器(P34):  
10 秒钟
- 光学影像稳定器(P54):  
[MODE2]
- [白平衡](P50):  
[AWB]
- [感光度](P51):  
此设置变得与将智能 ISO 感光度模式 中的最高 ISO 感光度设置为 [ISO800] 时的设置相同。(P36)
- [高宽比]/[图片尺寸]/[质量](P52):  
- [ENLARGE]:  
**4:3** : **7M** (7M)/  
- [4"×6"/10×15cm]:  
**3:2** : **25M** (2.5M EZ)/

- [E-MAIL]:

**4:3** : **0.3M** (0.3M EZ)/

- [AF 模式](P53):
- [AF 辅助灯](P55):  
[ON]
- 无法使用下列功能。
  - 高角度模式
  - 白平衡精细调整
  - 曝光补偿
  - 自动括弧式曝光
  - [录音]
  - [数码变焦]
  - [连拍]
  - [慢速快门]
  - [色彩模式]
  - [坐标线]
- 在简单模式下,不能设置下列项目。
  - [行程日期]
  - [世界时间]

**■ 逆光补偿**

逆光是指光线从背面射向物体,光线的方向与镜头的方向刚好相反。

在这种情况下,被拍摄物体(如人)将变暗,所以本功能会通过增亮整张图片来补偿逆光。

按 。

- 启动逆光补偿功能时,会出现 (逆光补偿开指示 )。再次按 取消此功能。

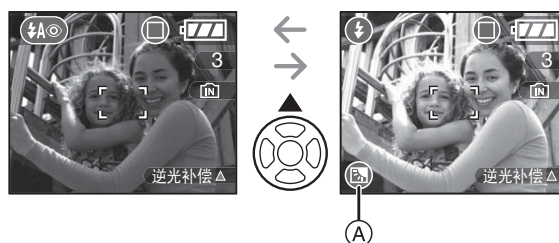

- 建议在使用逆光补偿功能的同时,使用闪光灯。(使用闪光灯时,它被固定为强制闪光开。)
- 当逆光补偿功能被设置为[OFF]时,闪光设置被固定为自动/红眼降低。

## 用变焦拍摄图片

### 使用光学变焦 / 使用延伸光学变焦 (EZ)



可以用 3.6× 光学变焦使人和物体看起来更近，并可以用拍摄远处的风景。（相当于 35 mm 胶卷相机 28 mm 至 100 mm）

将图片尺寸设置为每种高宽比 (4:3 / 3:2 / 16:9) 最高设置以外的尺寸，从而看起来更接近物体（最大 5.3×）。

■ 使用远摄，可帮助您更贴近被拍摄物体。

朝远摄（右侧 T）方向转动变焦杆。

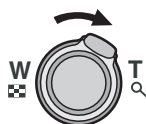

■ 使用广角，会使拍摄物体看起来更远，

朝广角（左侧 W）方向转动变焦杆。

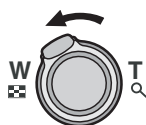

### ■ 图片尺寸和最大变焦放大率

(○: 可用的, —: 不可用的)

高宽比 (P52)	图片尺寸 (P22, 52)	最大变焦放大率 (远摄)	延伸光学变焦
4:3	7M / (7M)	3.6×	—
3:2	6M (6M)		
16:9	5.5M (5.5M)		
4:3	5M (5M EZ)	4.3×	○
4:3	3M (3M EZ)	5.3×	○
	2M (2M EZ)		
	1M (1M EZ)		
0.3M / (0.3M EZ)			
3:2	2.5M / (2.5M EZ)		
16:9	2M (2M EZ)		

### ■ 延伸光学变焦装置

当将图片尺寸设置为 [3M] (3M EZ)

(300 万像素) 时，7M (700 万像素) CCD 的中央部分被剪切到 3M (300 万像素) 上，使图片具有更高的变焦效果。



- 打开相机时，光学变焦被设置为广角 (1×)。
- 如果在物体聚焦后使用变焦功能，则需要重新聚焦。
- 镜筒 (P7) 根据变焦位置伸出或缩回。当转动变焦杆时，注意不要中断镜筒的运动。
- 在动态影像模式 [M] 中，变焦放大率被固定为拍摄开始时所设置的值。
- “EZ” 是 “Extra optical Zoom” (延伸光学变焦) 的缩写。
- 如果设置的图片尺寸启动了延伸光学变焦，则在使用变焦功能时，在屏幕上显示延伸光学变焦图标 [EZ]。
- 当使用延伸光学变焦时，变焦在接近 [W] (1×) 时停止移动。这并非故障。
- 指示的变焦放大率是近似值。
- 在动态影像模式 [M] 和场景模式下的 [高感光度] 中，延伸光学变焦不工作。

## 使用数码变焦 进一步扩大变焦



如果将 [录制] 菜单中的 [数码变焦] 设置为 [ON] 时, 则可以用 3.6× 光学变焦结合 4× 数码变焦, 实现最大值为 14.3× 的变焦效果。如果图片是适合使用延伸光学变焦的尺寸时, 可以用 5.3× 延伸光学变焦结合 4× 数码变焦, 实现最大值为 21.4× 的变焦效果。

### 菜单操作

#### 1 按下 [MENU/SET]。

- 已选择一个场景模式时, 请选择 [录制] 菜单 (📷), 然后按 ▶。

#### 2 按 ▲/▼ 选择 [数码变焦], 然后按 ▶。

#### 3 按 ▼ 以选择 [ON], 然后按 [MENU/SET]。



#### 4 按 [MENU/SET] 关闭菜单。

- 也可以半按快门按钮关闭菜单。

### 输入数码变焦范围

当将变焦杆向远摄位置最大限度转动时, 屏幕上的变焦指示可能瞬时停止移动。可以通过向远摄连续转动变焦杆, 或将变焦杆释放一次然后再次向远摄转动变焦杆来输入数码变焦范围。

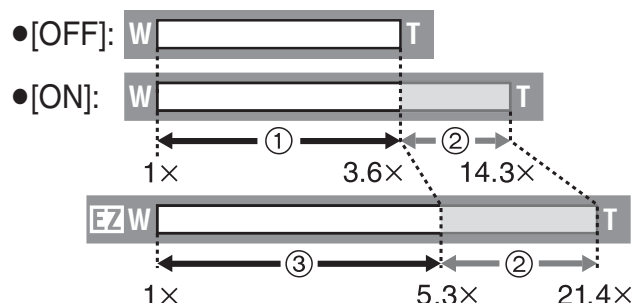

(同时使用数码变焦和延伸光学变焦 [3M] (3M EZ) 时。)

- ① 光学变焦
- ② 数码变焦
- ③ 延伸光学变焦



- 使用数码变焦时, 会显示一个较大的 AF 区域 (P53)。此外, 稳定器功能可能会失效。
- 在数码变焦时, 图片越大图片质量越差。
- 当使用数码变焦时, 建议使用三脚架和自拍定时器 (P34) 进行拍摄图片。
- 指示的变焦放大率是近似值。
- 在下列情况下, 无法使用数码变焦:
  - 简单模式 [♥]。
  - 智能 ISO 感光度模式 [🔒]。
  - 在 [运动]、[宝宝 1]/[宝宝 2]、[宠物] 场景模式下和 [高感光度] 时。



## 检查拍摄的图片（查看）



当仍在 [录制] 模式中时，也可以检查拍摄的图片。

### 1 按 ▼ [REV]。



- 最后拍摄的图片显示约 10 秒钟。
- 当半按下快门按钮或再次按下 ▼ [REV] 时，查看将被取消。

### 2 按 ◀/▶ 选择图片。



- ◀: 回放上一张图片
- ▶: 回放下一张图片

### ■ 放大图片

#### 1 朝 [Q] (T) 方向转动变焦杆。

- 向 [Q] [T] 转动变焦杆，可获得 4× 放大率，然后继续转动获得 8× 放大率。当图片放大以后，朝 [ ] [W] 方向转动变焦杆时，放大率会变低。

### 2 按 ▲/▼/◀/▶ 移动位置。

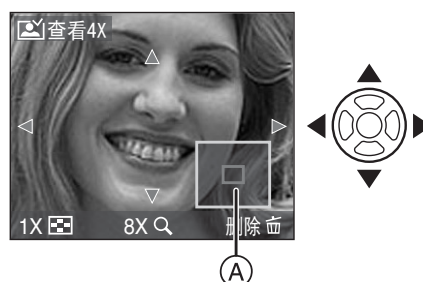

- 改变放大率或要显示的位置时，变焦位置指示 (A) 会显示约 1 秒钟。

### ■ 在查看时，删除拍摄的图片（快速删除）

可以在查看过程中删除单张图片、多张图片或全部图片。关于如何删除图片的信息，请参阅 P26 至 27。



- 将 [旋转显示] 设置为 [ON] 时，竖直拿着相机拍摄的图片会自动旋转垂直回放。

# 回放 / 删除图片



在没有插入记忆卡时，回放或删除内置内存上的图片数据。当插入记忆卡时，回放或删除记忆卡上的图片数据。(P11)

一旦删除，无法恢复图片。请一张张地检查图片，删除多余的图片。

## ■ 回放影像

按 ◀/▶ 选择图片。

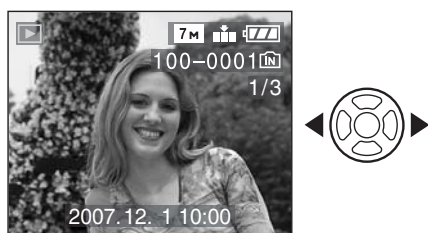

◀: 回放上一张图片

▶: 回放下一张图片

## ■ 快进 / 快退

在回放过程中，按住 ▶/◀ 。



◀: 快退

▶: 快进

- 回放图片时，文件号码 A 和图片号码 B 只能一张接一张地改变。当想要的图片号码出现时，释放 ▶/◀ 即可回放该图片。
- 如果一直接 ▶/◀，每次前进/后退的文件号码依次变化。
- 在拍摄模式下，查看、回放和多图片回放 (P57) 时，图片只能依次一张接一张地前进或后退。



- 本相机基于由“JEITA (Japan Electronics and Information Technology Industries Association)”建立的 DCF 标准“Design rule for Camera File system”。
- LCD 监视器可能无法显示所拍摄图片的详细资料。可以使用回放变焦 (P59) 检查图片的详细资料。
- 如果回放用其他设备拍摄的图片，图片质量可能会变差。(图片在屏幕上以 [ 缩略图显示 ] 显示。)
- 如果在 PC 上改变文件夹名称或文件名称，则图片不能在相机上回放。
- 如果回放非标准文件，则文件夹 / 文件号码显示为 [-]，并且屏幕会变黑。
- 根据物体不同，屏幕上可能出现干扰条纹。这被称为紫边。这并非故障。

## ■ 删除单张图片

1 在回放图片的同时，按 [ 删除 ]。

2 按 ▲ 选择 [ 是 ]，然后按 [MENU/SET]。



- 当正在删除图片时，屏幕上会出现 [ 删除 ]。

## ■ 删除 [ 多张删除 ]/[ 全部删除 ]

1 按 [ 返回 ] 两次。

2 按 ▲/▼ 选择 [ 多张删除 ] 或 [ 全部删除 ]，然后按 [ MENU/SET ]。

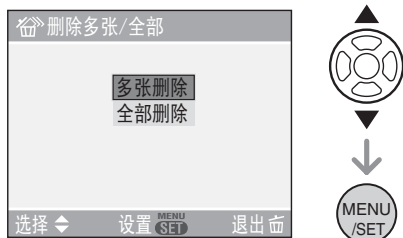

- [ 多张删除 ] → 步骤 3。
- [ 全部删除 ] → 步骤 5。
- [ 除 ★ 外全部删除 ] (仅在设置 [ 收藏夹 ] (P63) 时) → 步骤 5。  
(但是, 如果没有显示带 [ ★ ] 的图片, 则不能选择此项。)

3 按 ◀/▶ 选择图片, 然后按 ▼ 设置。  
(仅当选择 [ 多张删除 ] 时)



- 重复上面步骤。
- [ 返回 ] 出现在选择的图片上。如果再次按下 ▼, 设置将被取消。
- 如果选择的图片受保护, 则图标 [ 保护 ] 闪红光, 并且不能被删除。取消保护设置, 然后删除图片。(P68)

4 按 [ 返回 ]。

5 按 ▲ 选择 [ 是 ], 然后按 [ MENU/SET ] 设置。

(当选择 [ 多张删除 ] 时的屏幕)



- 当删除所有图片时, 仅可以删除内置内存中或记忆卡中的图片。(不可以同时既删除内置内存中的图片又删除记忆卡中的图片。)
- 使用 [ 全部删除 ] 时, 显示 [ 删除内置内存中的所有图像? ] 或 [ 删除记忆卡中的所有图像? ]; 使用 [ 除 ★ 外全部删除 ] 时, 显示 [ 删除除 ★ 外的全部图片? ]。
- 如果在使用 [ 全部删除 ] 或 [ 除 ★ 外全部删除 ] 删除图片的同时按 [ MENU/SET ], 删除会中途停止。



- 删除时, 请勿关闭相机。
- 删除图片时, 请使用电量充足的电池 (P11) 或使用 AC 适配器 (DMW-AC5GK; 可选件)。
- 使用 [ 多张删除 ] 一次最多可以删除 50 张图片。
- 删除的图片数量越多, 删除时所花费的时间越长。
- 如果有图片受保护 [ 保护 ] (P68), 或不符合 DCF 标准 (P26), 以及记忆卡的写保护开关被滑动到 [ LOCK ] 一侧 (P11) 时, 即使选择了 [ 全部删除 ] 或 [ 除 ★ 外全部删除 ], 也无法删除图片。

# 关于 LCD 监视器

## 改变显示信息

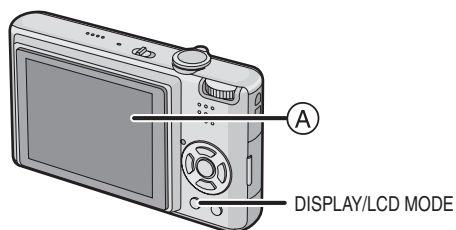

### A LCD 监视器 (LCD)

按 [DISPLAY] 改变。

- 当出现菜单屏幕时, [DISPLAY] 按钮不动作。在回放变焦 (P59) 过程中, 当回放动态影像 (P59) 时和在幻灯片放映 (P62) 时, 仅可以选择“标准显示 H”或“无显示 J”。

### 简单模式 [♥]

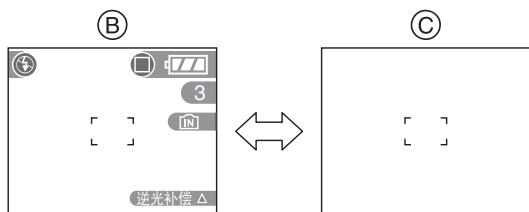

- B 标准显示
- C 无显示

### 拍摄模式

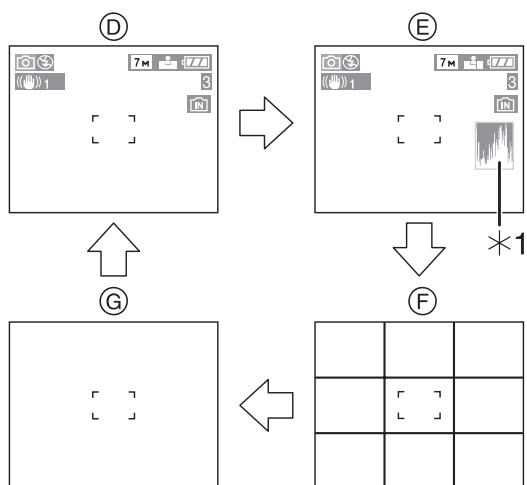

- D 标准显示 (录制信息)
- E 显示有直方图
- F 无显示 (构图辅助线)\*2
- G 无显示

\*1 直方图

\*2 通过在[设置]菜单中设置[坐标线] (构图辅助线) 来设置坐标线的模板 (模式)。  
(P16) 显示构图辅助线时, 也可以设置是否显示录制信息和直方图。

### 回放模式

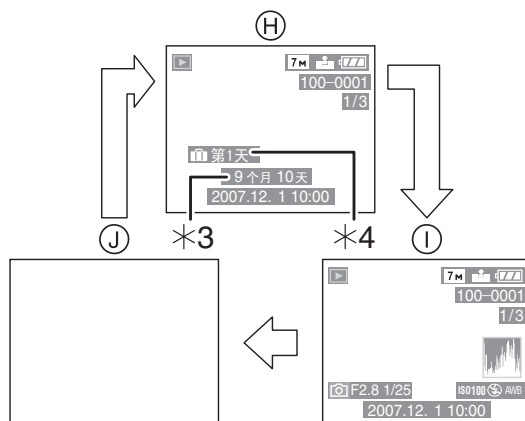

- H 标准显示
- I 显示有录制信息和直方图
- J 无显示

\*3 拍摄前, 如果在[宝宝1]/[宝宝2] (P41) 或 [宠物] (P41) 场景模式中设置了 [生日设置] 和 [显示年龄], 则如此显示。

\*4 如果在拍照前设置了 [行程日期] (P46), 则显示自行程日期开始已经过去的天数。



- 在使用 [夜间肖像] (P40)、[夜景] (P40)、[星空] (P42) 和 [烟火] (P43) 场景模式时, 构图辅助线显示为灰色。

## ■ 构图辅助线

当将物体对准水平和垂直辅助线或这些线的交叉点时,可以通过查看物体的尺寸、斜度和平衡,拍摄一个精心设计的构图。



- ① [9宫图]: 将整个屏幕分割成 3×3 (九宫图)。为了方便拍摄构图均匀的图片,请使用此项。
- ② [中心点]: 想要将物体定位在屏幕的正中心时,请使用此项。

## ■ 直方图

直方图是显示亮度分布情况的图表,横轴表示从暗部到亮部的像素数量;纵轴表示每个亮度等级上的像素数量。

让您更容易地检查图片的曝光。

- 它对于手动调节镜头光圈和快门速度非常有用,尤其在由于光线不均匀而导致自动曝光困难的那些地方。使用直方图的特点是可以允许您将相机发挥到最大性能。

- ① 当数值集中在左侧时,图片曝光不足。
- ② 当数值均匀地分布时,曝光适当,亮度平衡良好。
- ③ 当数值集中在右侧时,图片曝光过度。

## 直方图的例子

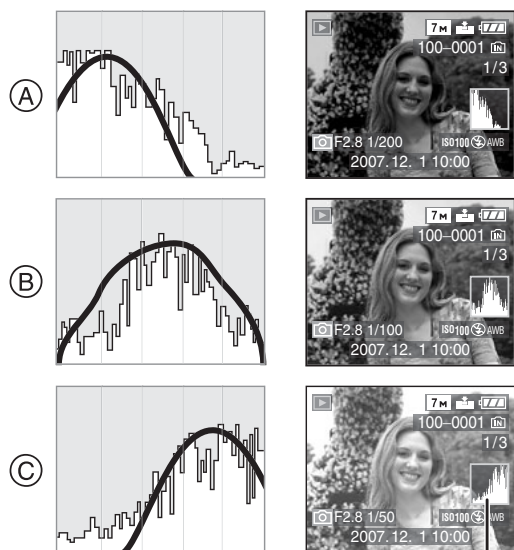

\*

- ① 曝光不足
- ② 曝光适当
- ③ 曝光过度
- \* 直方图



- 使用闪光灯拍摄图片或在暗处拍摄图片时,如果拍摄的照片和直方图相互不匹配,直方图会以橙色显示。
- 在拍摄模式中,直方图是近似值。
- 在拍摄模式和回放模式中,图片的直方图可能不匹配。
- 本相机中显示的直方图与在 PC 等设备上使用图片编辑软件所显示的直方图不匹配。
- 在简单模式 [♥] 或动态影像模式 [影片] 中及在多图片回放或日历回放和回放变焦过程中,不会显示直方图。

## 增亮 LCD 监视器 (增亮 LCD/高角度模式)



- 如果将模式转盘设置为 [♥] 和 [影片], 仅可以使用增亮 LCD 功能。

### 1 按 [LCD MODE] 一秒钟。

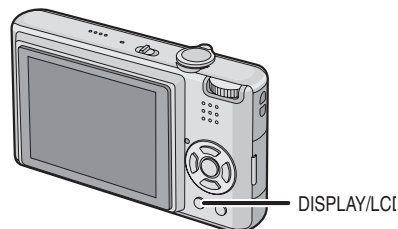



### 2 按 ▲/▼ 以选择一种模式。



<p>[*]: [增亮 LCD]</p>	<p>即使在室外拍摄图片时，LCD 监视器也会变得更亮更容易看清。</p>
<p>[]: [高角度]</p>	<p>当将相机高举过头顶拍照时，LCD 监视器更容易看清。这个功能很适于在由于相机前面有人而无法靠近物体拍摄时使用。(但是，当直接对着物体拍摄时，更难看清。)</p> 
<p>[关闭]</p>	<p>LCD 监视器返回到标准亮度。</p>



- 如果关闭相机或启动了节电模式，则高角度模式也将被取消。
- 当启动增亮 LCD 模式或高角度模式时，在 LCD 监视器上显示的图片亮度会被调整。因此，有些物体可能看起来与 LCD 监视器上的不同。但是，这不影响拍摄的图片。
- 在增亮 LCD 模式下拍摄完 30 秒后，LCD 监视器会自动返回到标准亮度。按任意一个按钮以使 LCD 监视器再次变亮。
- 如果由于来自阳光等光线的照射而使屏幕很难看清时，请用手或其他物体挡住光线。
- 在下列情况下，不启动高角度模式。
  - 在简单模式 [] 中
  - 在回放模式 [] 中
  - 在打印模式 [] 中
  - 当显示菜单屏幕时
  - 当显示查看屏幕时

### 3 按 [MENU/SET]。

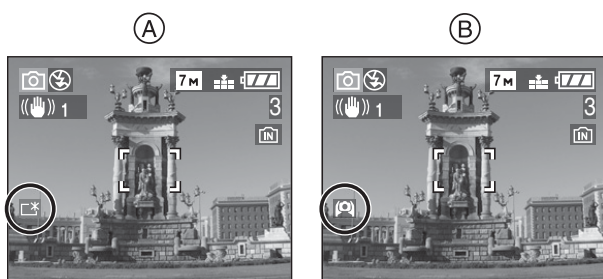

- 出现 [增亮 LCD] (A) 或 [高角度] (B) 图标。

#### ■ 取消增亮 LCD 或高角度模式

- 如果再次按住 [LCD MODE] 1 秒钟，则显示步骤 2 中所示的屏幕。选择 [关闭] 以取消增亮 LCD 模式或高角度模式。

## 使用内置闪光灯拍照

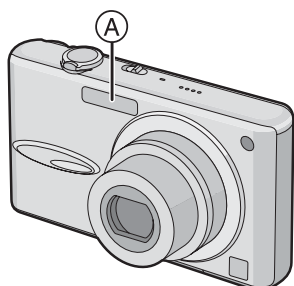

### Ⓐ: 摄影闪光灯

请勿用手指或其他物体挡住摄影闪光灯。

### ■ 切换到合适的闪光灯设置

设置闪光灯以匹配拍摄内容。

### 1 按 ► [⚡]。

### 2 按 ▲/▼ 选择一种模式。

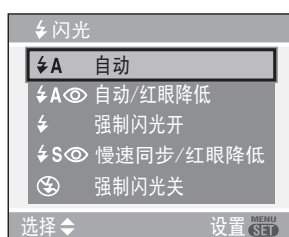

- 也可以按 ► [⚡] 进行选择。
- 关于可以选择的闪光灯设置信息，请参阅“拍摄模式可用的闪光灯设置”。(P32)

### 3 按 [MENU/SET]。

- 也可以半按快门按钮来完成。
- 大约 5 秒钟以后，菜单屏幕会消失。此时，所选择的项目被自动设置。

### ⚡A: 自动

当拍摄条件必须使用闪光灯时，闪光灯自动启动。

### ⚡A👁️: 自动 / 红眼降低 \*1

当拍摄条件必须使用闪光灯时，闪光灯自动启动。

在实际拍摄之前，为了降低红眼现象（人物等的眼睛在图片中变成红色）而启动一次，然后在实际拍摄时再次启动。

- 此功能适合于在光线不足的环境下拍摄人物时使用。

### ⚡: 强制闪光开

不管拍摄条件如何，每次都启动闪光灯。

- 当物体逆光或在荧光灯下时，使用本功能。

### ⚡👁️: 强制闪光开 / 红眼降低 \*1

- 仅当设置了场景模式下的 [派对] (P40) 或 [烛光] (P40) 时，闪光灯被设置为强制闪光开 / 红眼降低。

### ⚡S👁️: 慢速同步 / 红眼降低 \*1

如果使用暗的背景拍摄图片，本功能将在闪光灯启动时放慢快门速度，这样背景就会变亮。同时也可减轻红眼现象。

- 当拍摄暗背景前的人物时，使用本功能。

### 🚫: 强制闪光关

在任何拍摄条件下，都不启动闪光灯。

- 在禁止使用闪光灯的地方拍摄图片时，可使用本功能。

\*1 闪光灯共启动两次。到第二次开启闪光灯为止，物体不能移动。

### ■ 拍摄模式可用的闪光灯设置

可用的闪光灯设置取决于拍摄模式。

(○: 可用的, —: 不可用的, ●: 初始设置)

	○	○	○	○	—	○
	—	○ <sup>*2</sup>	— <sup>*2</sup>	—	—	○
	○	○	○	○	—	○
	○	○	○	○	—	○
	○	●	○	—	—	○
	○	●	○	—	—	○
	●	○	○	—	—	○
	—	—	—	—	—	●
	●	—	○	—	—	○
	—	—	—	●	—	○
	—	—	—	—	—	●
	○	—	○	—	—	●
	—	—	—	●	○	○
	—	—	—	○	○	●
	—	●	○	—	—	○
	—	●	○	—	—	○
	○	—	○	—	—	●
	—	—	—	—	—	●
	—	—	—	—	—	●
	—	—	—	—	—	●
	—	—	●	—	—	○
	●	—	○	—	—	○
	—	—	—	—	—	●
	○	—	○	—	—	●
	—	—	—	—	—	○

\*2 当启动逆光补偿功能时, 它变为强制闪光灯开 [ ]。

- 如果改变拍摄模式, 则闪光灯设置可能也会改变。如果必要的话, 请再次设置闪光灯设置。
- 即使关闭相机, 也会储存闪光灯设置。但是, 当场景模式改变时, 闪光灯设置将重设为初始设置。

### ■ ISO 感光度的可用闪光灯范围

ISO 感光度	可用闪光灯范围
[AUTO]	广角
	60 cm 至 5.0 m
	远摄
[ISO100]	30 cm 至 2.5 m
	广角
	60 cm 至 2.0 m
[ISO200]	远摄
	30 cm 至 1.0 m
	广角
[ISO400]	60 cm 至 2.8 m
	远摄
	30 cm 至 1.4 m
[ISO800]	广角
	60 cm 至 4.0 m
	远摄
[ISO1250]	40 cm 至 2.0 m
	广角
	80 cm 至 5.6 m
[ISO1250]	远摄
	60 cm 至 2.8 m
	广角
[ISO1250]	1.0 m 至 5.6 m
	远摄
	80 cm 至 2.8 m

- 可用闪光灯范围是近似值。
- 可用对焦范围根据拍摄模式变化。(P90)
- 将 ISO 感光度设置为 [AUTO] 时, 或者在智能 ISO 感光度模式 [ ] (P36) 中将最高 ISO 感光度设置为除 [ISO400] 以外的设置时, 如果使用闪光灯, ISO 感光度会自动增加到最大值 [ISO640]。(在场景模式下的 [宝宝 1]/[宝宝 2] (P41) 和 [宠物] (P41) 中, 最大值为 [ISO400]。)
- 如果在变焦接近[W] (1×)时, 处于近距离范围时用闪光灯拍摄图片, 则所拍摄的图片的边缘会变暗。请轻微地转动变焦杆, 然后拍摄图片。



## ■ 智能ISO感光度模式中的可用闪光灯范围

ISO 感光度 (P36)	可用闪光灯范围	
	广角	远摄
ISO400	约 60 cm至约 4.0 m	约 30 cm至约 2.0 m
ISO800	约	约
ISO1250	60 cm至约 5.0 m	30 cm至约 2.5 m

## ■ 每个闪光灯设置的快门速度

闪光灯设置	快门速度(秒)
<b>A</b> : 自动	1/30 至 1/2000
<b>A</b> : 自动 / 红眼降低	
<b>A</b> : 强制闪光开 / 红眼降低	
<b>S</b> : 慢速同步 / 红眼降低	1/8 <sup>*1</sup> 至 1/2000
<b>OFF</b> : 强制闪光关	1/8 <sup>*1</sup> 至 1/2000 1/8 <sup>*1</sup> 或 1 至 1/2000 <sup>*2</sup> 1/4 或 1 至 1/2000 <sup>*3</sup>

\*1 根据慢速快门设置的不同, 快门速度会改变。(P56)

\*2 简单模式 [♥]

\*3 智能ISO感光度模式 [] / 场景模式下的 [运动] (P39)、[宝宝 1] / [宝宝 2] (P41) 和 [宠物] (P41)

• \*2, \*3: 在下列情况下, 快门速度变为最大值 1 秒。

– 将光学影像稳定器设置为 [OFF] 时。

– 在简单模式中相机已经确定很少有手抖时, 以及将光学影像稳定器设置为 [MODE1] 或 [MODE2] 时。

• 在下列场景模式中, 以上快门速度将会有所不同。

– [夜景] (P40):

8 秒至 1/2000 秒

– [星空] (P42):

15 秒、30 秒、60 秒

– [烟火] (P43):

1/4 秒、2 秒



- 使用闪光灯拍摄时, 请勿靠近人的眼睛或让人在近距离内盯着闪光灯。
- 请勿将闪光灯太靠近物体, 以免因闪光灯的热量或光线而使物体变扭曲或褪色。
- 在经济模式中, 当闪光灯充电时, LCD 监视器会关闭, 状态指示灯会点亮。[使用 AC 适配器 (DMW-AC5GK; 可选件) 时, 不会出现这种情况。] 如果剩余电池电量很低, 则关闭 LCD 监视器进行充电的时间会变得更长。
- 当超出可用闪光灯范围拍摄图片时, 曝光可能不能正确调节, 图片可能变亮或变暗。
- 当闪光灯正在充电时, 闪光灯图标闪烁红色, 那么即使当您完全按下快门按钮时也不能拍摄图片。
- 根据物体情况, 如果闪光等级不足, 可能无法正确调整白平衡。(P50)
- 当快门速度很快时, 闪光效果可能不充分。
- 如果反复拍摄, 则闪光灯充电可能要花费一些时间。请在存取指示消失后进行拍摄。
- 红眼降低的效果因人而异。此外, 如果拍摄的人物距离相机太远, 或在第一次闪光时没有注视相机, 则效果可能不明显。
- 启动闪光灯时, 仅可以拍摄一张图片。

# 用自拍定时器拍摄图片



1 按 ◀ [👤].

2 按 ▲/▼ 选择一种模式。

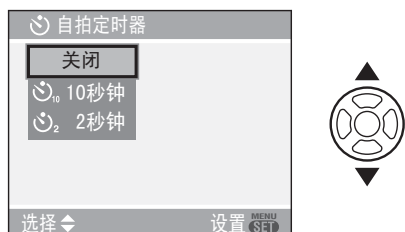

• 也可以按 ◀ [👤] 进行选择。

3 按 [MENU/SET].

- 也可以半按快门按钮来完成。
- 大约 5 秒钟以后，菜单屏幕会消失。此时，所选择的项目被自动设置。

4 先半按下快门按钮聚焦，然后将其完全按下拍照。

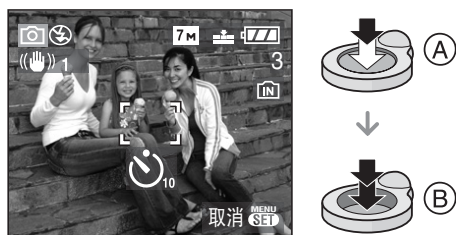

- (A): 半按下快门按钮聚焦。
- (B): 完全按下快门按钮拍摄图片。
- 自拍定时器指示灯 (C) 闪烁，快门在 10 秒钟 (或 2 秒钟) 后被启动。

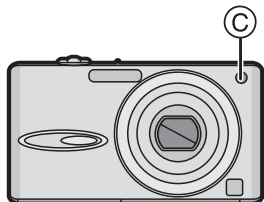

- 当设置了自拍定时器时，如果按下 [MENU/SET]，则自拍定时器设置将被取消。



- 当使用三脚架等设备时，将自拍定时器设置为 2 秒钟是一种避免因按快门按钮而引起抖动的便捷方法。
- 当将快门按钮完全按下一次时，物体在拍摄前刚好被自动聚焦。在暗处，自拍定时器指示灯将闪烁，然后会变亮，起到 AF 辅助灯 (P55) 的作用可使相机在物体上聚焦。
- 在简单模式 [❤️] 中，自拍定时器被固定为 10 秒，在场景模式下的 [自拍肖像] (P39) 中，自拍定时器被固定为 2 秒。
- 当在连拍模式下设置自拍定时器时，相机在快门按钮按下 2 或 10 秒钟以后开始拍摄图片。每次所拍摄图片的数量被固定为 3 张。
- 使用自拍定时器拍摄时，我们建议使用三脚架。
- 在使用 [水中] 场景模式时，无法使用自拍定时器。

## 曝光补偿



当由于物体和背景之间亮度不同，而无法得到合适的曝光时，请使用本功能。请看下面的例子。

### 曝光不足

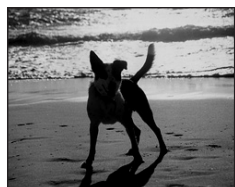

正向调整曝光补偿。

曝光适当



曝光过度



负向调整曝光补偿。

1 按 ▲ [ ] 直到出现 [曝光]，用 ◀/▶ 补偿曝光。



- 可以在 [-2 EV] 至 [+2 EV] 之间，以 [1/3 EV] 增量进行补偿。
- 选择 [0 EV] 即可返回到初始曝光。

2 按下 [MENU/SET] 结束。

- 也可以半按快门按钮结束。



- EV 是 [Exposure Value] (曝光值) 的缩写。指的是通过光圈值和快门速度给 CCD 的光线数量。
- 曝光补偿值出现在屏幕的左下角。
- 即使关闭相机，设置的曝光值也会被存储。
- 根据物体的亮度情况，曝光补偿范围将受限制。
- 当使用场景模式下的 [星空] 时，不能补偿曝光。

## 使用自动括弧式曝光拍摄图片



在本模式中，每次按下快门按钮，在选择的曝光补偿范围内会自动拍摄 3 张图片。可以从 3 张不同曝光的图片中选择一张具有理想曝光效果的照片。

1 按 ▲ [ ] 几次，直到出现 [自动括弧式曝光]，用 ◀/▶ 设置曝光的补偿范围。



- 可以选择 [OFF] (0)、[± 1/3 EV]、[± 2/3 EV] 或 [± 1 EV]。
- 当不使用自动括弧式曝光时，请选择 [OFF] (0)。

## 2 按下 [MENU/SET] 结束。

- 也可以半按快门按钮结束。



- 当设置自动括弧式曝光时，自动括弧式曝光图标  会出现在屏幕的左下角。
- 设置曝光补偿范围以后，当使用自动括弧式曝光拍摄图片时，拍摄的图片符合选择的曝光补偿范围。  
当曝光被补偿以后，曝光补偿值会出现在屏幕的左下角。
- 如果关闭相机或启动了节电模式，则自动括弧式曝光设置将被取消。
- 当同时设置自动括弧式曝光和连拍模式时，将执行自动括弧式曝光。
- 当设置了自动括弧式曝光时，不管是否设置了自动查看，都将启动自动查看功能。（图片不放大。）在 [设置] 菜单中，不能设置自动查看功能。
- 当启动自动括弧式曝光时，不能使用 [录音]。
- 根据物体的亮度情况，曝光可能不能用自动括弧式曝光进行补偿。
- 当启动闪光灯或可拍摄图片的剩余数量为2张或更少时，只能拍摄 1 张图片。
- 不能在 [星空] 场景模式下设置自动括弧式曝光。

## 根据所拍摄物体的移动改变感光度



相机检测到物体在屏幕中心移动后，根据物体的移动和亮度，设置最佳的 ISO 感光度和快门速度。

### 1 按下 [MENU/SET]。

### 2 按 ▲/▼ 选择 [ISO 上限]，然后按 ►。



### 3 按 ▲/▼ 选择选项，然后按 [MENU/SET]。

选项	设置
400	ISO 感光度会根据物体的移动和亮度情况自动增加到设置值。
800	
1250	

- ISO感光度设置的值越高，降低手抖就越有效。但是，会增加图片噪点。
- 在室外拍摄移动的物体时，可以通过增大 ISO 感光度和加快速度来避免抖动。



1/125 ISO800

- 当在室内拍摄不移动的物体时，可以通过降低 ISO 感光度来避免噪点。



1/30 ISO200

- 半按快门按钮时，会出现 [ISO] (A)。完全按下快门按钮时，会显示一会儿快门速度和 ISO 感光度。



- 对焦范围变得与微距模式的一样。[5 cm (广角)/30 cm (远摄) 至 ∞]
- 启动闪光灯时，ISO 感光度会自动增加到最大值 [ISO640]。(将最高 ISO 感光度设置为除 [ISO400] 以外的设置时。)
- 有关拍摄时的可用闪光灯范围的信息，请参阅 P32。
- 根据亮度和物体移动速度的不同，可能无法避免手抖。
- 在下列情况下，相机可能无法探测到移动的物体。
  - 当移动的物体太小时
  - 当移动的物体在屏幕的边缘时
  - 当物体在开始移动的瞬间，已经完全按下快门按钮时
- 为避免图片产生噪点，建议降低 [ISO 上限] 或将 [色彩模式] 设置为 [NATURAL]。(P56)
- 无法使用下列功能。
  - [数码变焦]
  - [慢速快门]

## 拍摄特写图片



使用本模式可以拍摄很近物体的特写图片。比如在拍摄花等物体时，十分便利。通过转动变焦杆的广角 (1×) 端，最近可以达到距离镜头 5 cm 的距离进行拍摄。

### ■ 聚焦范围

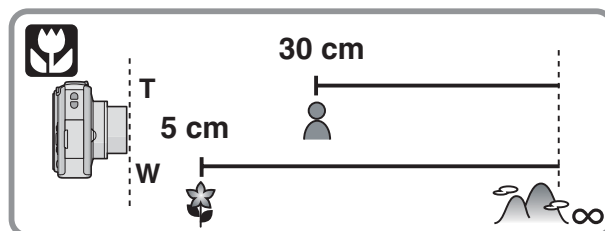

- 在微距模式下，建议使用三脚架和自拍定时器 (P34)。
- 当物体离相机很近时，有效的聚焦范围 (景深) 会非常狭窄。因此，如果物体聚焦以后，相机同物体之间的距离改变了，将很难再次聚焦。
- 如果相机和物体之间的距离超出了相机的聚焦范围，即使聚焦指示点亮，图片也不会被正确聚焦。
- 微距模式会优先拍摄最接近相机的物体。因此，如果相机和物体之间的距离超过 50 cm 时，在微距模式聚焦要比在标准图片模式聚焦多费时间。
- 可用闪光灯范围大约是 60 cm 至 5.0 m (广角)。(ISO 感光度被设置为 [AUTO] 时。)
- 当在近距离范围拍照时，建议将闪光灯设置为强制闪光关 [☹]。
- 当在近距离范围拍照时，图片外围的分辨率会稍微下降。这并非故障。

# 使用适合拍摄场景的模式进行拍摄 (场景模式)



如果选择了与拍摄物体和拍摄条件相适合的场景模式进行拍摄, 则相机会把必需的曝光和色调设置为最佳, 以获得理想的图片。

- 有关每个场景模式的详情, 请参阅 P38 至 43 以及“有关信息 **i**”。

**1 按 ▶ 进入到 [ 场景模式 ] 菜单。**

**2 按 ▲/▼/◀/▶ 选择场景模式。**

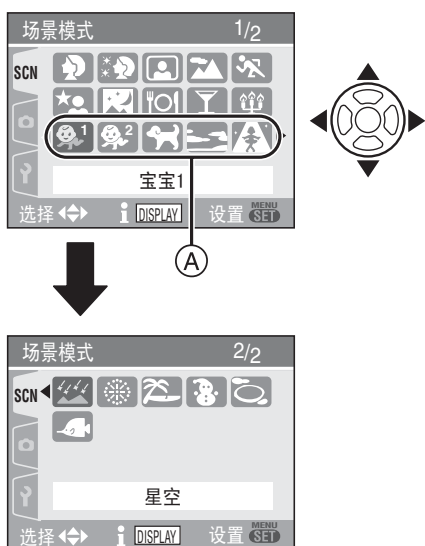

- 在 **(A)** 位置时按 ▼ 以切换到下一菜单屏幕。
- 可以通过转动变焦杆从任意一个菜单项切换菜单屏幕。

**3 按下 [MENU/SET] 设置。**

- 菜单屏幕切换为所选场景模式的录制屏幕。
- 按 [MENU/SET], 然后执行 **1、2、3** 步骤改变场景模式。

## ■ 有关信息 **i**

- 步骤 **2** 中, 如果在选择一个场景模式后按下 [DISPLAY] 按钮, 会显示关于每个场景模式的解释说明。(如果再次按 [DISPLAY] 按钮, 屏幕会返回到 [ 场景模式 ] 菜单。)  
例如: 显示 [ 宝宝 1 ] 的 **i** 信息屏幕

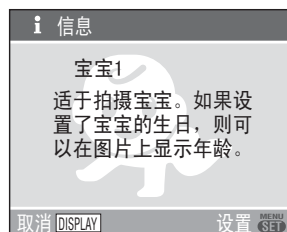

- 有关快门速度的信息, 请参阅 P33。
- 如果改变场景模式, 则闪光灯设置和白平衡设置会返回到购买时的设置。
- 当用于拍摄图片的场景模式不能满足目的时, 图片的色调可能会与实际场景有差别。
- 在步骤 **2** 中选择 [肖像] 或 [星空] 时, 如果按 ◀, 会显示 [ 场景模式 ] 菜单 [SCN]。如果接着选择 [ 录制 ] 菜单 [ ] 或 [ 设置 ] 菜单 [ ], 就可以设置所需的选项。(P14)
- 在场景模式下, 无法设置以下选项, 因为相机会自动将它们调整到最佳设置。
  - [ 感光度 ]
  - [ 色彩模式 ]

## ■ [ 肖像 ]

按 [MENU/SET] 显示 [ 场景模式 ] 菜单, 并选择此场景模式。(P38)

可以使人物从背景中突出出来, 并具有更健康的肤色。

### ■ 使用肖像模式的技巧

为了增加本模式的效果:

- 1 尽可能远地向远摄方向旋转变焦杆。
- 2 向物体移近以使本模式更具效果。



- 本模式只在白天拍摄室外图片时适用。
- ISO 感光度被固定为 [ISO100]。

## [ 柔肤 ]

按  显示 [ 场景模式 ] 菜单, 并选择此场景模式。(P38)

本模式可使您获得比 [ 肖像 ] 模式更加光滑的肤质。

### ■ 使用柔肤模式的技巧

为了使本模式更具效果:

- 1 尽可能远地向远摄方向旋转变焦杆。
- 2 向物体移近以使本模式更具效果。



- 本模式只在白天拍摄室外图片时适用。
- 如果背景等有一部分颜色同皮肤颜色接近, 这部分也被平滑处理。
- 当亮度不足时, 本模式可能无效。
- ISO 感光度被固定为 [ISO100]。

## [ 自拍肖像 ]

按  显示 [ 场景模式 ] 菜单, 并选择此场景模式。(P38)

本模式可以使您进行自拍。

### ■ 使用自拍肖像模式的技巧

半按下快门按钮聚焦。当您正被聚焦时, 自拍定时器指示灯点亮。请务必静止持拿相机, 拍照时完全按下快门。



- 当自拍定时器指示灯闪烁时, 物体没有被聚焦。请务必重新半按下快门按钮聚焦。
- 所拍摄的图片会自动出现在 LCD 监视器上以便查看。关于使用查看功能的信息, 请参阅 P25。
- 如果由于快门速度慢而导致图片模糊, 建议使用 2 秒钟的自拍定时器。(P34)



- 聚焦范围大约为 30 cm 至 70 cm。

- 可以自拍带声音的影像 (P53)。如果这样的话, 当录音时, 自拍定时器指示灯会点亮。(P34)
- 当选择 [ 自拍肖像 ] 时, 变焦放大率会自动移动到广角 (1×)。
- 仅可以将自拍定时器设置为关闭或 2 秒钟。(P34) 如果将其设置为 2 秒钟, 在关闭相机、改变场景模式或者转动模式转盘之前, 此设置将保持不变。
- 稳定器功能模式被固定为 [MODE2]。(P54)
- AF 模式被固定为 。(P53)
- AF 辅助灯的设置无效。

## [ 风景 ]

按  显示 [ 场景模式 ] 菜单, 并选择此场景模式。(P38)

本模式可帮助您拍摄广阔风景的图片。



- 聚焦范围是 5 m 至 ∞。
- 闪光灯设置被固定为强制闪光关 。
- AF 辅助灯的设置无效。
- 不能设置白平衡。

## [ 运动 ]

按  显示 [ 场景模式 ] 菜单, 并选择此场景模式。(P38)

当想拍摄运动场景或其他快速移动事件时, 请设置此项。



- 本模式适合于拍摄距离相机 5 m 或 5 m 以上的物体。
- 如果在室内拍摄快速移动的物体, ISO 感光度会变得与将智能 ISO 感光度模式  设置为最高 ISO 感光度 [ISO800] 时的设置相同。(P36)
- 无法使用下列功能。
  - [ 数码变焦 ]
  - [ 慢速快门 ]

## [ 夜间肖像 ]

按  显示 [ 场景模式 ] 菜单, 并选择此场景模式。(P38)

使用本模式可以拍摄到接近现实的亮度人物和背景的图片。

### ■ 使用夜间肖像模式的技巧

- 使用闪光灯。
- 由于快门速度变慢, 所以建议使用三脚架和自拍定时器 (P34) 进行拍摄。
- 拍摄图片以后, 让物体保持 1 秒钟静止不动。
- 建议将变焦杆转动到广角 (1×) 及当拍摄图片时距离物体约 1.5 m 远。



- 聚焦范围为 1.2 m 至 5 m。(关于拍摄图片时的可用闪光灯范围, 请参阅 P32。)
- 拍完图片以后, 由于要进行信号处理, 快门可能保持在关闭状态 (最多约 1 秒钟)。这并非故障。
- 当在暗处拍摄图片时, 噪点可能变得更明显。
- 当使用闪光灯时, 每次都选择慢速同步 / 红眼降低  并且启动闪光灯。
- 不能设置白平衡。

## [ 夜景 ]

按  显示 [ 场景模式 ] 菜单, 并选择此场景模式。(P38)

使用本模式可以拍摄清晰的夜景图片。

### ■ 使用夜景模式的技巧

- 由于快门速度变慢 (最多约 8 秒钟), 请使用三脚架。还建议使用自拍定时器 (P34) 进行拍摄。



- 聚焦范围为 5 m 至 ∞。
- 拍完图片以后, 由于要进行信号处理, 快门可能保持在关闭状态 (最多约 8 秒钟)。这并非故障。
- 当在暗处拍摄图片时, 噪点可能变得更明显。
- 闪光灯设置被固定为强制闪光关 。

- ISO 感光度被固定为 [ISO100]。
- AF 辅助灯的设置无效。
- 不能设置慢速快门。
- 不能设置白平衡。

## [ 食物 ]

按  显示 [ 场景模式 ] 菜单, 并选择此场景模式。(P38)

本模式可以在不受饭店等周围光线的影响, 拍摄出的食物会呈现自然亮丽的色彩。



- 聚焦范围同微距模式的一样。[5 cm (广角) / 30 cm (远摄) 至 ∞]
- 不能设置白平衡。

## [ 派对 ]



按  显示 [ 场景模式 ] 菜单, 并选择此场景模式。(P38)

本模式适合于在婚礼招待宴会、室内派对等场合下拍摄图片时使用。使用本模式可以拍摄出更接近现实的亮度的人物和背景。

### ■ 使用派对模式的技巧

- 使用闪光灯。
- 建议使用三脚架和自拍定时器 (P34) 进行拍摄。
- 变焦杆转动到广角 (1×) 拍摄图片时, 我们建议镜头距离物体约 1.5 m。



- 闪光灯设置可以被设置为慢速同步 / 红眼降低  或强制闪光开 / 红眼降低 。
- 不能设置白平衡。

## [ 烛光 ]

按  显示 [ 场景模式 ] 菜单, 并选择此场景模式。(P38)

该模式可以拍摄带有烛光氛围的图片。

### ■ 使用烛光模式的技巧

- 如果使用了很多烛光, 即使不用闪光灯也可以成功拍摄图片。



- 建议使用三脚架和自拍定时器(P34)进行拍摄。



- 聚焦范围同微距模式的一样。[5 cm (广角)/30 cm (远摄) 至 ∞]
- 闪光灯设置可以被设置为慢速同步/红眼降低 [⚡S👁] 或强制闪光开/红眼降低 [⚡👁]。
- 不能设置白平衡。

## 1 [宝宝 1] 2 [宝宝 2]

按 [MENU/SET] 显示 [场景模式] 菜单, 并选择此场景模式。(P38)

本模式会拍摄带有健康肤色的宝宝的图片。当使用闪光灯时, 要使发出的光比平时弱。可以通过使用 [宝宝 1] 和 [宝宝 2] 设置两个不同的生日。可以在回放图片时显示设置的年龄, 并且可以用 [打印日期] (P65) 在所拍摄的图片上标示年龄。

- 也可以使用 CD-ROM (提供) 中的 [LUMIX Simple Viewer] 或 [PHOTOfunSTUDIO-viewer-] 软件在每张图片上打印年龄。(关于打印的信息, 请参阅单独的 PC 连接的使用说明书。)

### ■ 年龄显示设置

- 要想显示出年龄, 请预先设置生日, 然后一定要在拍摄前选择 [显示年龄]。

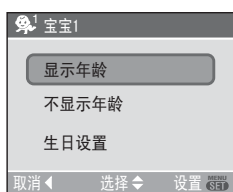

### ■ 生日设置

- 1 按 ▲/▼ 选择 [生日设置], 然后按 [MENU/SET]。
- 2 出现信息时, 请按 ◀/▶ 选择选项 (年/月/日), 然后按 ▲/▼ 进行设置。
- 3 按下 [MENU/SET] 完成设置。



- 聚焦范围同微距模式的一样。[5 cm (广角)/30 cm (远摄) 至 ∞]

- ISO 感光度变得与将智能 ISO 感光度模式 [📷] 中的最大 ISO 感光度设置为 [ISO400] 时的设置相同。(P36)
- 如果在 [宝宝 1]/[宝宝 2] 模式下打开相机, 年龄、当前日期和时间会显示在屏幕底部约 5 秒钟。
- 根据拍摄模式中语言设置的不同, 年龄显示类型也会有所不同。
- 如果年龄没有正确显示, 请检查时钟和生日设置。
- 如果相机被设置为 [不显示年龄], 即使设置了时间和生日也不会录制年龄。这就意味着即使拍完图片以后, 相机被设置为 [显示年龄] 也不会显示年龄。
- 可以用 [重设] 重设生日设置。(P17)
- 不能使用下列功能。
  - [数码变焦]
  - [慢速快门]

## 🐾 [宠物]

按 [MENU/SET] 显示 [场景模式] 菜单, 并选择此场景模式。(P38)

想要拍摄宠物 (如狗或猫) 时, 请选择此模式。本模式可允许您设置宠物的生日。可以在回放图片时显示设置的年龄, 并且可以用 [打印日期] (P65) 在所拍摄的图片上标示年龄。

- 也可以使用 CD-ROM (提供) 中的 [LUMIX Simple Viewer] 或 [PHOTOfunSTUDIO-viewer-] 软件在每张图片上打印年龄。(关于打印的信息, 请参阅单独的 PC 连接的使用说明书。)
- 有关年龄显示设置和生日设置的信息, 请参阅 [宝宝 1]/[宝宝 2] (P41)。



- AF 辅助灯的初始设置为 [OFF]。(P55)
- 有关此模式的其他信息, 请参阅 [宝宝 1]/[宝宝 2]。

## [日落]

按  显示 [场景模式] 菜单, 并选择此场景模式。(P38)

想拍摄落日的景色时, 请选择此模式。本模式可以帮助您拍摄到太阳的红色生动的图片。



- 闪光灯设置被固定为强制闪光关 。
- AF 辅助灯的设置无效。
- ISO 感光度被固定为 [ISO100]。
- 不能设置白平衡。

## [高感光度]

按  显示 [场景模式] 菜单, 并选择此场景模式。(P38)

为了使用高感光度处理请选择此模式。并且可以用 ISO 3200 的感光度对物体进行拍摄。



- 因为高感光度的处理, 所以所拍摄图片的分辨率会轻微下降。这并非故障。
- 聚焦范围同微距模式的一样。[5 cm (广角)/30 cm (远摄) 至 ∞]
- 可以拍摄适合 4"×6"/10×15 cm 打印的图片。
- 闪光灯设置被固定为强制闪光关 。
- 不能使用延伸光学变焦和数码变焦。

## [星空]

按  显示 [场景模式] 菜单, 并选择此场景模式。(P38)

本模式可帮助您拍摄到清晰的星空或暗处物体。

### ■ 设置快门速度

- 选择快门速度 [15 秒]、[30 秒] 或 [60 秒]。

1 按  选择秒数, 然后按 [MENU/SET]。



- 如果想要改变秒数, 请按 [MENU/SET], 再次按  选择 [星空], 然后重新设置秒数。

2 拍摄图片。



- 完全按快门按钮显示倒计时屏幕。本屏幕出现以后不要移动相机。当倒计时结束后显示 [请稍候] 等候的时间同设置快门速度需要的信号处理时间相同。
- 当显示倒计时屏幕的同时, 按 [MENU/SET] 以停止拍照。

### ■ 使用星空模式的技巧

- 快门打开 15、30 或 60 秒。请务必使用三脚架。还建议使用自拍定时器拍摄图片。(P34)



- LCD 监视器自动变得更暗。
- 直方图总是以橙色显示。(P29)
- 闪光灯设置被固定为强制闪光关 。
- 光学影像稳定器功能被固定为 [OFF]。
- ISO 感光度被固定为 [ISO100]。
- 不能使用以下功能。
  - [曝光]
  - [白平衡]
  - [自动括弧式曝光]
  - [连拍]
  - [录音]
  - [慢速快门]

## [烟火]

按  显示 [场景模式] 菜单, 并选择此场景模式。(P38)

本模式可以允许您拍摄烟火在夜空中散开的美丽图片。

### ■ 使用烟火模式的技巧

- 由于快门速度变慢, 所以建议使用三脚架。



- 当物体距离 10 m 或更远时, 本模式更具效果。

- 快门速度变化如下。

- 当在光学影像稳定器功能上设置 [OFF] 时: 固定为 2 秒
- 当在光学影像稳定器功能中设置为 [MODE1] 或 [MODE2] 时:

1/4 秒或 2 秒 (仅当相机已经确定很少有抖动时, 比如在使用三脚架等设备时, 快门速度变为 2 秒。)

- 直方图总是以橙色显示。(P29)
- 闪光灯设置被固定为强制闪光关 。
- 不能设置 AF 模式。
- 不显示 AF 区域。
- AF 辅助灯的设置无效。
- ISO 感光度被固定为 [ISO100]。
- 不能设置慢速快门。
- 不能设置白平衡。

## [海滩]

按  显示 [场景模式] 菜单, 并选择此场景模式。(P38)

本模式可使您拍摄到的大海、天空等的蓝色更加鲜明。并可以防止在强光照射下, 人物曝光不足。



- 请勿用潮湿的手触摸相机。
- 切勿让沙子或海水进入到镜头或端口中, 以免导致相机发生故障。
- 不能设置白平衡。

## [雪景]

按  显示 [场景模式] 菜单, 并选择此场景模式。(P38)

可以在滑雪场或被雪覆盖的山等地方拍摄图片时使用此模式, 它可以使雪尽可能看起来白。



- 不能设置白平衡。

## [空中摄影]

按  显示 [场景模式] 菜单, 并选择此场景模式。(P38)

该模式适于从飞机的机窗向外拍摄图片。

### ■ 使用空中摄影模式的技巧

- 建议使用该模式拍摄空中很难聚焦的云等物体。首先, 将相机对准具有高对比度的某物, 半按快门按钮以固定焦距, 然后将相机对准该物体, 并完全按下快门按钮。



- 在飞机起飞或着陆时, 请关闭相机。
- 使用相机时, 务必遵从乘务员的所有指示。
- 一定要小心来自窗户的反射。
- 闪光灯设置被固定为强制闪光关 。
- AF 辅助灯的设置无效。
- 不能设置白平衡。

## [水中]



按  显示 [场景模式] 菜单, 并选择此场景模式。(P38)

请使用防水盒 (DMW-MCFX30; 可选件)。本模式可允许您用自然色彩拍摄图片。

### ■ 调整白平衡

#### [白平衡调整]

为了匹配水深和天气, 可以调整色调。

- 1 按  三次显示  [白平衡调整]。

## 2 按 ◀▶ 调整白平衡。



- ◀ [红色]: 当色调偏蓝时按该按钮。
- ▶ [蓝色]: 当色调偏红时按该按钮。
- 如果调整白平衡, 则 [AWB] 会以红色或蓝色显示在屏幕上。

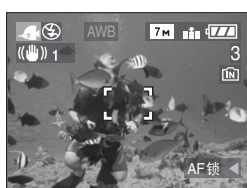

- 如果不想精细调整白平衡, 请选择 [0]。

### ■ 固定在水中的焦点 (AF 锁)

可以在拍摄图片前用 AF 锁固定焦点。如果想拍摄快速移动的物体等, 它很有用。

1 将 AF 区域对准物体。

2 按 ◀ 固定焦点。

- 当物体聚焦后, 会出现 AF 锁图标 (A)。

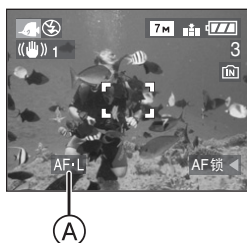

- 再次按 ◀ 以取消 AF 锁。
- 当旋转变焦杆时, AF 锁将被取消。在这种情况下, 对物体聚焦并重新固定焦点。



- 聚焦范围同微距模式的一样。[5 cm (广角) / 30 cm (远摄) 至 ∞]
- 不能设置自拍定时器。
- 不能设置白平衡。

## 动态影像模式



1 先半按下快门按钮聚焦, 然后将其完全按下开始拍摄。

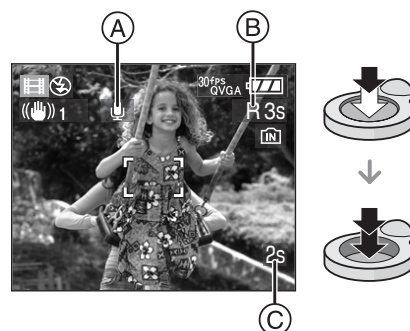

(A): 录音

- 可用拍摄时间 (B) 显示在屏幕的右上方, 拍摄经过时间 (C) 显示在屏幕的右下方。
- 当物体聚焦时, 聚焦指示点亮。
- 焦距、变焦和光圈值都被固定为拍摄开始 (第一帧) 时的设置。
- 可用拍摄时间和拍摄经过时间都是近似值。
- 也可以从本机的内置麦克风同时录音。(不能录制没有声音的动态影像。)
- 当使用稳定器功能时, 它被固定为 [MODE1]。

2 完全按下快门按钮停止拍摄。

- 如果在拍摄中途内置内存或记忆卡已满, 则相机会自动停止拍摄。

## ■ 改变高宽比和图片质量的设置

1 按下 [MENU/SET]。

2 按 ▲/▼ 选择 [高宽比]，然后按 ►。

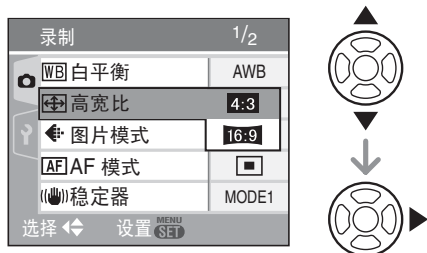

3 按 ▲/▼ 选择选项，然后按 [MENU/SET]。

4 按 ▲/▼ 选择 [图片模式]，然后按 ►。

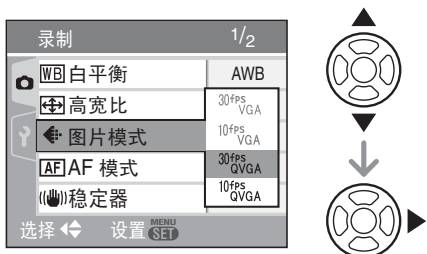

5 按 ▲/▼ 选择选项，然后按 [MENU/SET]。

如果在步骤 2 中所示的屏幕上选择了 [4:3]

选项	图片尺寸	fps
[30fpsVGA]	640×480 像素	30
[10fpsVGA]		10
[30fpsQVGA]	320×240 像素	30
[10fpsQVGA]		10

如果在步骤 2 中所示的屏幕上选择了 [16:9]

选项	图片尺寸	fps
[30fps16:9]	848×480 像素	30
[10fps16:9]		10

- fps“帧每秒”；指的是 1 秒钟所使用的帧数。
- 可以用 30 fps 录制更加流畅的动态影像。
- 可以用 10 fps 录制更长的动态影像，但是影像质量较差。

- 由于 [10fpsQVGA] 拍摄的文件尺寸很小，因此适合发 e-mail。
- 当使用内置内存时，仅可以录制 [高宽比] 为 [4:3]，图片尺寸为 [30fpsQVGA] 或 [10fpsQVGA] (320×240 像素) 的动态影像。

6 按 [MENU/SET] 关闭菜单。

- 也可以半按快门按钮关闭菜单。



- 聚焦范围同微距模式的一样。[5 cm (广角) / 30 cm (远摄) 至 ∞]
- 关于可用拍摄时间的信息，请参阅 P92。
- 显示在屏幕上的可用拍摄时间并不会会有规律的下降。
- 本机不支持在 MultiMediaCard 上录制动态影像。
- 当将图片质量设置为 [30fpsVGA] 或 [30fps16:9] 时，建议使用包装上显示“10MB/s”或更高速度的高速 SD 记忆卡。
- 根据记忆卡类型的不同，录制可能会中途停止。
- 推荐使用 Panasonic 的 SD 记忆卡/SDHC 记忆卡。
- 根据 SD 记忆卡或 SDHC 记忆卡类型的不同，录制动态影像后，记忆卡存取指示可能会显示一会儿。这并非故障。
- 最多可以连续录制动态影像高达 2 GB。屏幕上只显示容量高达 2 GB 的记忆卡的最大可用拍摄时间。
- 使用本相机拍摄的动态影像在其他设备上回放时，图片质量和声音可能变差，也可能无法回放。录制信息也有可能显示不正确。
- 在动态影像模式 [H] 下，不能使用方向检测功能和查看功能。
- 不能将光学影像稳定器功能设置为 [MODE2]。
- 包括了 QuickTime 的捆绑软件可以在 PC 上回放用本相机录制的动态影像文件。

## 录制拍摄时的休假日期



如果预先设置度假的出发日期，则在拍摄时可以录制上自出发日期开始已经过去的天数（度假时的哪一天）。可以在回放图片时显示已经过去的天数，并且可以用[打印日期] (P65) 在所拍摄的图片上标示天数。

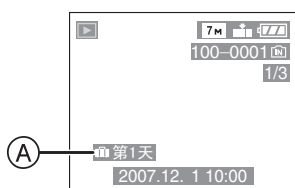

Ⓐ: 自出发日期开始已经过去的天数

- 可以使用 CD-ROM (提供) 中的 [LUMIX Simple Viewer] 或 [PHOTOfunSTUDIO-viewer-] 软件在每张图片上打印自出发日期起已过去的天数。（关于打印的信息，请参阅单独的 PC 连接的使用说明书。）

### ■ 设置出发日期 / 返回日期

（例如：以下为在标准图片模式 [📷] 中屏幕的示例。）

**1** 按 [MENU/SET]，然后按 ◀。

**2** 按 ▼ 以选择 [设置] 菜单图标 [⚙️]，然后按 ▶。

**3** 按 ▲/▼ 选择 [行程日期]，然后按 ▶。

**4** 按 ▼ 选择 [设置]，然后按 [MENU/SET]。



**5** 按 ▲/▼/◀/▶ 设置出发日期，然后按 [MENU/SET]。



◀/▶: 选择所需的选项。

▲/▼: 设置年份、月份和日期。

**6** 按 ▲/▼/◀/▶ 设置返回日期，然后按 [MENU/SET]。

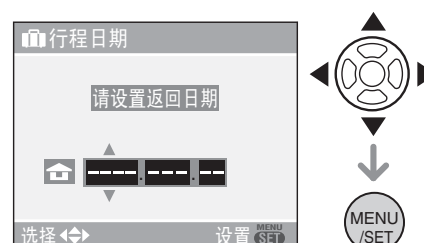

◀/▶: 选择所需的选项。

▲/▼: 设置年份、月份和日期。

- 如果当前日期在返回日期之后，则会取消行程日期。
- 如果不想设置返回日期，在显示日期栏时按 [MENU/SET]。

**7** 按 [MENU/SET] 两次关闭菜单。

**8** 拍摄图片。



Ⓐ: 自出发日期开始已经过去的天数

- 在设置行程日期后或设置行程日期时，如果执行如打开本机等操作，自出发日期开始已经过去的天数会显示约 5 秒钟。

- 设置行程日期后, [📅] 会出现在屏幕的右下角。(如果当前日期在返回日期之后, 则不显示此图标。)

## ■ 取消行程日期

如果当前日期在返回日期之后, 会自动取消行程日期。如果想在度假结束前取消行程日期, 请在步骤 4 中所显示的屏幕上选择 [OFF], 然后按两次 [MENU/SET]。



- 行程日期是根据时钟设置(P12)中的日期和您设置的出发日期计算出来的。如果将 [世界时间] (P47) 设置为行程目的地的时间, 则可以根据时钟设置和行程目的地设置中的日期计算出行程日期。
- 即使关闭相机, 行程日期设置也会被保存。
- 如果设置了出发日期, 当在此出发日期之前拍摄了图片, 会以橙色 [-] (负数) 显示, 并且不记录拍照时的休假期。
- 如果您设置了出发日期, 并且将时钟设置改变为行程目的地的日期和时间。如果行程目的地日期是出发日期的前一天的话, 将以白色的 [-] (负数) 显示, 并且会记录拍照时的休假期。
- 如果将 [行程日期] 设置为 [OFF], 则即使您设置了行程日期或返回日期, 也不会记录从出发日期开始已经过去的天数。拍完照以后, 即使将 [行程日期] 设置为 [设置], 也不会显示照片是在休假的第几天拍摄的。
- 如果出现 [请设置时钟] 的信息, 请设置时钟。(P12)
- [行程日期] 设置也会影响简单模式 [❤️]。

## 显示行程目的地的时间 (世界时间)



去国外旅游时, 如果您设置了本国区域和行程目的地区域, 则行程目的地区域的当地时间可以显示在屏幕上并且记录在所拍摄的图片上。

- 选择 [时钟设置] 以预先设置当前的日期和时间。(P12)

1 按下 [MENU/SET], 然后按下 ◀。

2 按下 ▼ 以选择 [设置] 菜单图标 [⚙️], 然后按下 ▶。

3 按下 ▲/▼ 以选择 [世界时间], 然后按下 ▶。

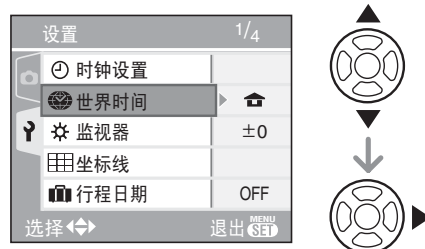

- 如果您第一次设置世界时间, 屏幕上会显示 [请设置本国区域] 信息。如果出现该信息, 按下 [MENU/SET], 然后从“设置本国区域 [本国]”的步骤 2 中显示的屏幕设置本国区域。

## ■ 设置本国区域 [本国]

(执行步骤 1、2 和 3。)

- 1 按下 ▼ 以选择 [本国], 然后按下 [MENU/SET] 进行设置。



- ② 按下 ◀/▶ 以选择您的本国区域，然后按下 [MENU/SET] 进行设置。

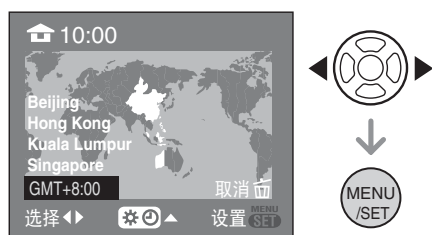

- 当前时间显示在屏幕的左上角，与 GMT “Greenwich Mean Time (格林威治标准时间)” 的时差显示在屏幕的左下角。
- 如果在本国区域使用的是夏令时 [☀️], 请按 ▲。再次按 ▲ 以返回到初始时间。
- 本国区域的夏令时设置不能提前于当前时间。将时钟设置提前一个小时。(P12)

### ■ 完成本国区域设置

- 如果您第一次设置本国区域，在按下 [MENU/SET] 设置您的本国区域后，屏幕会返回到“设置本国区域 [本国]”的步骤 ① 中显示的屏幕。按下 ◀ 以返回到步骤 ③ 中所示的屏幕，然后按 [MENU/SET] 关闭菜单。
- 如果您第二次等设置本国区域，在按下 [MENU/SET] 设置您的本国区域后，屏幕会返回到步骤 ③ 中所示的屏幕。再次按下 [MENU/SET] 关闭菜单。

### ■ 设置行程目的地区域

(执行步骤 1、2 和 3。)

- ① 按下 ▲ 以选择 [目的地]，然后按下 [MENU/SET] 进行设置。



- Ⓐ: 根据设置的不同，会显示行程目的地区域的时间或本国区域的时间。
- 如果您第一次设置行程目的地区域，日期和时间的显示如上述屏幕中所示。

- ② 按下 ◀/▶ 以选择行程目的地所在的区域，然后按下 [MENU/SET] 进行设置。



- 所选行程目的地区域的当前时间显示在屏幕的右上角，与本国区域的时差显示在屏幕的左下角。
  - 如果在行程目的地使用的是夏令时 [☀️], 请按 ▲。(时间提前 1 小时。) 再次按 ▲ 返回到初始时间。
- ③ 按下 [MENU/SET] 完成。



- 设置行程目的地之后，图标会从 [🏠] 更改为 [✈️]。



- 当休假结束时，通过执行步骤 1、2、3，然后执行“设置本国区域 [本国]”的步骤 ① 和 ②，可将设置返回到 [本国]。(P47)
- 如果您无法在屏幕上显示的区域中找到行程目的地，请通过与本国区域的时差进行设置。
- [世界时间] 的设置也会影响简单模式 [♥️]。
- 回放在行程目的地拍摄的图片时，会出现行程目的地图标 [✈️]。



## 使用 [ 录制 ] 模式菜单



通过设置白平衡、色彩模式等，会增加可拍摄图片的种类。

### ■ 从菜单屏幕设置

按 [MENU/SET] 显示 [ 录制 ] 菜单，然后选择要设置的选项。(P14)

可以设置的选项

(在标准图片模式 [📷] 下拍摄)

菜单屏幕	选项
1/3	WB : [ 白平衡 ] (P50)
	ISO : [ 感光度 ] (P51)
	↕ : [ 高宽比 ] (P52)
	📏 : [ 图片尺寸 ] (P52)
	📊 : [ 质量 ] (P52)
2/3	🎤 : [ 录音 ] (P53)
	AF : [ AF 模式 ] (P53)
	🖱️ : [ 稳定器 ] (P54)
	📷 : [ 连拍 ] (P55)
	AF* : [ AF 辅助灯 ] (P55)
3/3	SLOW : [ 慢速快门 ] (P56)
	🔍 : [ 数码变焦 ] (P24)
	🎨 : [ 色彩模式 ] (P56)
	🕒 : [ 时钟设置 ] (P15)

### ■ 使用快速设置

• 录制时，可以使用 [FUNC] 轻松设置下列选项。

- [ 稳定器 ] (P54)
- 连拍 (P55)
- 白平衡 (P50)
- ISO 感光度 (P51)
- 像素数 (P52)
- 质量 (P52)

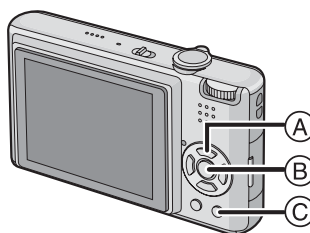

Ⓐ: 指针按钮

Ⓑ: [MENU/SET] 按钮

Ⓒ: [FUNC] 按钮

### 1 录制时，按住 [FUNC] 按钮。

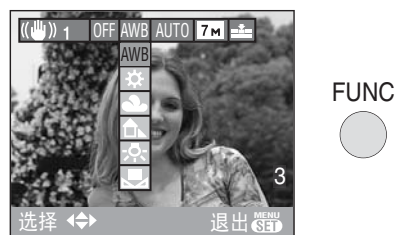

### 2 按 ▲/▼/◀/▶ 选择菜单项和设置，然后按 [MENU/SET] 关闭菜单。

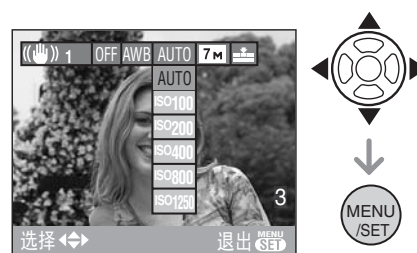

• 也可以通过按 [FUNC] 按钮关闭菜单。



• 使用快速设置时，不会出现 [MENU/SET] (白色设置) 设置。

## [WB] [白平衡]

调整色调以获得更加自然的图片



按 [MENU/SET] 显示 [录制] 模式菜单, 选择此设置。(P49)

本功能可以帮助您拍摄在阳光下或卤素光线下容易使白色看起来偏红或偏蓝的物体等。可以使拍摄的图片呈现与真实生活接近的白色。选择与拍摄条件相符合的设置。

[AWB] (自动白平衡)	自动设置
☀️ (晴天)	适于晴天室外拍摄
☁️ (阴天)	适于阴天室外拍摄
🏠 (遮光)	适于在室外遮光处拍摄
💡 (卤素)	适于卤素光线下拍摄
📄 (白色设置)	适于使用预设白平衡
📄SET (白色设置)	适于再次设置白平衡

- 1 在此范围内, 自动白平衡会起作用。
- 2 晴天
- 3 阴天(雨天)
- 4 遮光
- 5 电视屏幕
- 6 阳光
- 7 白色荧光灯
- 8 白炽灯
- 9 日出和日落
- 10 烛光

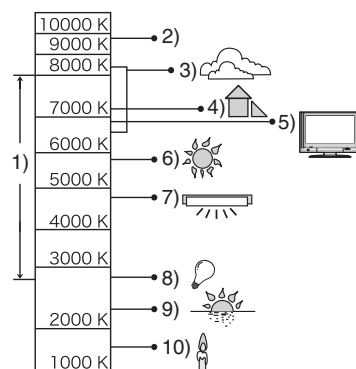

K=Kelvin Colour Temperature (开氏色温)

### ■ 关于自动白平衡

以上图例中显示的是可用白平衡范围。当在可用白平衡的范围外拍摄图片时, 图片可能会偏红或偏蓝。即使在范围界线以内进行拍摄, 如果有许多光源或者没有接近于白色的颜色, 则自动白平衡也不能正常操作。在这些情况下, 将白平衡设置为除 [AWB] 以外的一种模式。

### ■ 手动设置白平衡

- 1 选择 [📄SET], 然后按 [MENU/SET]。
- 2 将相机对准一张白纸等物体, 以使位于中心的框仅被该白色物体填满, 然后按 [MENU/SET]。



- 3 按 [MENU/SET] 两次关闭菜单。
  - 也可以半按快门按钮结束。

### ■ 精细调整白平衡 [WB±]

当通过设置白平衡而无法获得想要的色调时, 可以精细调整白平衡。

- 将白平衡设置为 [☀️]/[☁️]/[🏠]/[💡]/[📄]。(P50)
- 甚至在场景模式下的[水中]也可以设置白平衡。

1 按 ▲ [  ] 几次, 直到出现 [ 白平衡调整 ], 然后按 ◀/▶ 调整白平衡。



- ◀ [ 红色 ]: 当色调偏蓝时按该按钮。
- ▶ [ 蓝色 ]: 当色调偏红时按该按钮。
- 选择 [ 0 ] 以返回到初始白平衡。

2 按下 [ MENU/SET ] 结束。



- 也可以半按快门按钮结束。
- 屏幕上的白平衡图标变红或变蓝。



#### 关于白平衡

- 用闪光灯拍摄时, 根据被摄物体情况, 如果闪光等级不足, 可能无法正确调整白平衡。
- 即使关闭相机, 也会存储白平衡设置。但是, 改变场景模式时, 场景模式的白平衡设置会返回到 [AWB]。
- 在下列情况下, 无法设置白平衡。
  - 在简单模式 [  ] 下, 不能设置白平衡。
  - 在 [ 风景 ]、[ 夜间肖像 ]、[ 夜色 ]、[ 食物 ]、[ 派对 ]、[ 烛光 ]、[ 日落 ]、[ 星空 ]、[ 烟火 ]、[ 海滩 ]、[ 雪景 ]、[ 空中摄影 ] 和 [ 水中 ] 场景模式下。

#### 关于白平衡精细调整

- 可以为每个白平衡项目单独进行白平衡精细调整。
- 当使用闪光灯时, 白平衡精细调整设置可反映在图片上。
- 即使关闭相机, 白平衡精细调整设置也会被存储。
- 当使用 [  SET ] 重设白平衡时, [  ] 中的白平衡精细调整等级返回到 [ 0 ]。
- 当 [ 色彩模式 ] (P56) 被设置为 [ COOL ]、[ WARM ]、[ B/W ] 或 [ SEPIA ] 时, 不能精细调整白平衡。

## ISO [ 感光度 ] 设置光线灵敏度





按 [ MENU/SET ] 显示 [ 录制 ] 模式菜单, 选择此设置。(P49)

ISO 是衡量对光线灵敏程度的标准。设置的感光度越高, 拍摄图片时所需要的光线就越少, 所以相机更适合在暗处拍摄。

- 当设置为 [ AUTO ] 时, 根据亮度程度, ISO 感光度会自动调整到最大值 [ ISO200 ]。(当使用闪光灯时, 它可以调整到最大值 [ ISO640 ]。)

ISO 感光度	100	←	→	1250
在亮处使用 (比如室外)	适合			不适合
在暗处使用	不适合			适合
快门速度	慢			快
噪点	减少			增大



- 在场景模式时, [ 高感光度 ] (P42) 中的 ISO 感光度被固定为 [ ISO3200 ]。
- 为了避免图片噪点, 建议降低最高的 ISO 感光度或者将 [ 色彩模式 ] 设置为 [ NATURAL ]。(P56)
- 在智能 ISO 感光度模式中, ISO 感光度被设置为 [ ISO 上限 ] [  ]。(P36)
- 下列情况下无法设置 ISO 感光度。
  - 简单模式 [  ]
  - 动态影像模式 [  ]
  - 场景模式

**[高宽比]**  
设置图片的高宽比



按 **[MENU/SET]** 显示 [录制] 模式菜单, 选择此设置。(P49)  
通过改变高宽比, 可以选择与物体匹配的观看角度。

<b>4:3</b>	<p>选择本功能以与 4:3 电视或计算机监视器一样的高宽比拍摄图片。</p> 
<b>3:2</b>	<p>选择本功能以与 35 mm 胶卷相同的高宽比拍摄图片。</p> 
<b>16:9</b>	<p>这适用于风景等宽视角更好的地方。它也适用于在宽屏幕电视、高精度电视等上回放图片。</p> 



- 在动态影像模式 **[M]** 中, 无法选择 **[3:2]**。(P44)
- 打印时, 所拍摄图片的末端可能被切掉。(P89)

**[图片尺寸][质量]**  
设置与您使用的图片相匹配的图片尺寸和质量



按 **[MENU/SET]** 显示 [录制] 模式菜单, 选择此设置。(P49)  
数码图片是由叫像素的无数圆点组成。尽管看不见相机屏幕上的差别, 当在大张纸上打印或在计算机监视器上显示时, 像素越多, 图片质量越好。图片质量指的是在保存数码图片时的压缩比。

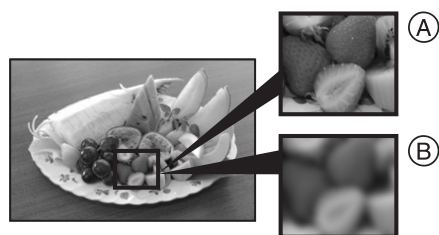

- Ⓐ 像素多时 (精细)
- Ⓑ 像素少时 (粗糙)
- \* 以此图例来说明效果。

■ 像素数量

当选择大图片尺寸 **[7M]** (7M) 时, 可以清晰地打印图片。

当选择小图片尺寸 **[0.3M]** (0.3M EZ) 时, 由于其文件尺寸小, 所以可以拍摄更多的图片, 并可以粘贴到 e-mail 上发送或上传到网站上。

■ 当高宽比为 **[4:3]** 时。

<b>7M</b> (7M)	3072×2304 像素
<b>5M</b> (5M EZ)	2560×1920 像素
<b>3M</b> (3M EZ)	2048×1536 像素
<b>2M</b> (2M EZ)	1600×1200 像素
<b>1M</b> (1M EZ)	1280×960 像素
<b>0.3M</b> (0.3M EZ)	640×480 像素



■ 当高宽比为 **[3:2]** 时。

<b>6M</b> (6M)	3072×2048 像素
<b>2.5M</b> (2.5M EZ)	2048×1360 像素

## ■ 当高宽比为 [16:9] 时。

<b>55M (5.5M)</b>	3072×1728 像素
<b>2M (2M EZ)</b>	1920×1080 像素

## ■ 质量

	精细 (低压缩): 以图片质量为优先。图片质量很高。
	标准 (高压缩): 以可拍摄图片数量为优先。拍摄标准质量图片。



- 根据高宽比不同, 可以选择的像素数会不同。如果改变高宽比, 请设置图片尺寸。
- “EZ” 是 “Extra optical Zoom” (延伸光学变焦) 的缩写。(P23)
- 延伸光学变焦在场景模式下的 [高感光度] 中不起作用, 因此不显示 [EZ] 的图片尺寸。
- 根据物体和拍摄条件不同, 图片可能出现马赛克。
- 关于可拍摄图片数量的信息, 请参阅 P90。
- 可拍摄图片数量取决于物体。
- 屏幕上显示的可拍摄图片数量可能与已拍摄的图片数量不一致。
- 在简单模式 [♥] 中, 设置改变如下。

– [ENLARGE]:

**4:3** : **7M (7M)** / 

– [4"×6"/10×15cm]:

**3:2** : **25M (2.5M EZ)** / 

– [E-MAIL]:

**4:3** : **0.3M (0.3M EZ)** / 

## [录音] 录制带声音的静态影像



按 [MENU/SET] 显示 [录制] 模式菜单, 选择此设置。(P49)

如果此项被设置为 [ON], 则可以给静态影像录音。这就意味着可以给正在拍摄的图片录上对话或者给图片录上说明。

- 当将 [录音] 设置为 [ON] 时, [] 会出现在屏幕上。

- 对物体聚焦, 并按快门按钮开始拍摄。约 5 秒钟后, 拍摄将自动停止。没有必要一直按着快门按钮。
- 从相机上的内置麦克风录制声音。
- 如果在录音过程中按 [MENU/SET], 则录音将被取消。声音没被录制。



- 在自动括弧式曝光、连拍模式或场景模式下的 [星空] 中, 不能录制带声音的影像。
- 无法使用下列功能。
  - [打印日期]
  - [调整大小]
  - [剪裁]
  - [高宽比转换]

## **AF** [AF 模式] 设置聚焦方法



按 [MENU/SET] 显示 [录制] 模式菜单, 选择此设置。(P49)  
选择适合于拍摄条件和构思的模式。

### 5 点聚焦:

相机可以对 5 个聚焦区域中的任意一个进行聚焦。当物体没有位于屏幕中心时, 该方法很有效。



### 3 点聚焦 (高速):

相机很快对左、右或中 3 个聚焦区域点中的任意一个聚焦。当物体没有位于屏幕中心时, 该方法很有效。

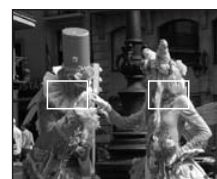

### 1 点聚焦 (高速):

相机很快对位于屏幕中心 AF 区域内的物体进行聚焦。



**■ 1点聚焦：**  
相机对位于屏幕中心 AF 区域内的物体进行聚焦。



**● 单点聚焦：**  
相机对在屏幕中的有限狭窄区域进行聚焦。



■ 关于 [H] 或 [H]

- 可以比在其他 AF 模式下更快地聚焦。
- 当半按下快门按钮时，进入到聚焦之前，图片可能会停止移动一会儿。这并非故障。



- 在暗处拍照或使用数码变焦时，显示的 AF 区域比平时大。在使用水中模式拍摄图片时，屏幕中央所显示的 AF 区域也会比平时大。



- 当多个 AF 区域 (最多 5 个区域) 同时点亮时，相机聚焦在所有 AF 区域上。  
焦点位置不是预先确定的。它自动设置在相机聚焦时所确定的位置。如果您想确定拍照的焦点位置，请将 AF 模式切换到 [H]、[H] 或 [H]。
- 如果将 AF 模式设置为 [H] 或 [H]，则不显示 AF 区域，直到图片聚焦为止。
- 如果难以用 [H] 聚焦，则请将 AF 模式切换到 [H] 或 [H]。
- 在简单模式 [H]，或在场景模式下的 [自拍肖像] 或 [烟火] 中，不能设置 AF 模式。

**[稳定器]**  
检测手抖并进行补偿



按 [MENU/SET] 显示 [录制] 模式菜单，选择此设置。(P49)

<b>[MODE1]</b> (H) 1	稳定器会连续地工作，并可以在照片合成过程中起辅助作用。
<b>[MODE2]</b> (H) 2	只有在按下快门按钮时，抖动被补偿。有很强的稳定效果。
<b>[OFF]</b> (H) OFF	稳定器关闭。

■ 关于手抖 / 移动检测演示屏幕

在显示 [稳定器] 时按 ▶，显示手抖 / 移动检测演示屏幕。(显示演示屏幕时，不能进行拍摄。)

按 ▶ 退出演示屏幕。

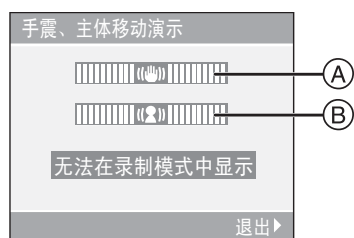

Ⓐ: 手抖检测演示

Ⓑ: 移动检测演示

- 相机会自动检测手抖和物体的移动，并将其显示在指示器上。
- 建议用具有高对比度的明亮物体来进行物体移动演示。
- 手抖 / 移动检测演示屏幕所显示的是近似值。
- 在智能 ISO 感光度模式 [H] (P36) 以及场景模式下的 [运动] (P39)、[宝宝 1]/[宝宝 2] (P41) 和 [宠物] (P41) 中自动设置 ISO 感光度时，相机也会检测物体的移动。



- 在下列情况下，稳定器功能可能无效。
  - 当不停地抖动时。
  - 当变焦放大率很高时。
  - 在数码变焦范围内。
  - 当追踪移动物体拍摄图片时。

- 当快门速度变慢以在室内或暗处拍照时。此时, 在按下快门按钮时一定要小心抖动。
- 在简单模式[♥]中和场景模式下的[自拍肖像](P39)中, 设置被固定为[MODE2], 在场景模式下的[星空](P42)中, 设置被固定为[OFF]。
- 在动态影像模式[⊞]时, 不能设置为[MODE2]。

## [连拍] 使用连拍拍摄



按[MENU/SET]显示[录制]模式菜单, 选择此设置。(P49)

### ■ 连拍模式下拍摄的图片数量

	连拍速度 (张/秒)	可拍摄图片数量(张)	
	3*	最多 5	最多 7
	2*		
	约 2	取决于内置内存/记忆卡的剩余容量。	

\* 不论记忆卡传输速度如何, 连拍速度是常数。

- 图片数量指的是当快门速度超过 1/60 并且不启动闪光灯时的数量。
- 根据拍摄环境的不同, 如在暗处或ISO感光度很高时, 连拍速度(张/秒)可能变得更慢。
- 如果在连拍模式下, 使用内置内存进行拍摄, 那么写入图片数据将花费一些时间。



- 启动闪光灯时, 只能拍摄 1 张图片。
- 连拍模式的设置被设定为无限制时
  - 连拍速度中途变慢。精确的调速取决于记忆卡类型、图片尺寸和质量。
  - 可以无限连拍, 直到内置内存或记忆卡的容量拍满为止。
- 当拍摄第一张图片时, 焦距被固定。
- 根据连拍模式设置的不同, 曝光和白平衡也会有所不同。当连拍模式被设置为[⊞]时, 其值被固定为第一张图片设置的值。当连拍速度被设置为[⊞]或[∞]时, 每次拍摄图片都要调整。

- 如果在室内、室外等光线和阴影反差剧烈的地方(风景)跟踪拍摄移动的物体时, 在曝光稳定前可能需要一些时间。如果此时使用连拍, 曝光不会变成最佳值。
- 当使用自拍定时器时, 在连拍模式下的可拍摄图片数量被固定为 3 张。
- 当相机关闭时, 连拍模式不会被取消。
- 当同时设置自动括弧式曝光和连拍模式时, 将执行自动括弧式曝光。
- 当设置了连拍模式时, 不管是否设置了自动查看, 都将启动自动查看功能。(图片不放大。)在[设置]菜单中, 不能设置自动查看功能。
- 当启动连拍模式时, 不能使用[录音]。
- 在简单模式[♥]和[星空]场景模式下, 无法设置连拍模式。

## AF\* [AF 辅助灯] 在光线不足的条件下更容易聚焦



按[MENU/SET]显示[录制]模式菜单, 选择此设置。(P49)

使用 AF 辅助灯照亮拍摄对象, 使相机在聚焦困难的低光条件下更轻松地进行拍摄。

- 如果 AF 辅助灯被设置为[ON], 当在暗处等地方半按快门按钮时, 则显示比平常更宽的 AF 区域并且打开 AF 辅助灯 A。

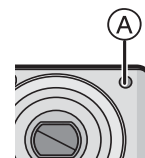

[ON]	在低光条件下, AF 辅助灯打开。这时, 在屏幕上出现 AF 辅助灯图标 [AF*]。AF 辅助灯的有效范围为 1.5 m。
[OFF]	不打开 AF 辅助灯。



- 当使用 AF 辅助灯时, 要小心下列情况。
  - 请勿近距离地看 AF 辅助灯。
  - 请勿用手指或其他物体挡住 AF 辅助灯。
- 当不想使用 AF 辅助灯时(比如, 当在暗处拍摄动物的图片时), 将[AF 辅助灯]设置为[OFF]。在这种情况下, 对物体聚焦将变得更加困难。

- 在简单模式[♥]中, [AF辅助灯]的设置被固定为 [ON]。
- 场景模式[自拍肖像] (P39)、[风景] (P39)、[夜景] (P40)、[日落] (P42)、[烟火] (P43) 和 [空中摄影] (P43) 中, [AF 辅助灯] 的设置被固定为 [OFF]。
- 场景模式[宠物] (P41)的初始设置为[OFF]。

**[ 慢速快门 ]**  
在暗处拍摄明亮图片



按 [MENU/SET] 显示 [录制] 模式菜单, 选择此设置。(P49)

当在低光条件的暗处拍摄时, 可以通过选择比最慢的快门速度设置还慢的设置来拍摄比平时更亮的图片。

- 可以选择的慢速快门速度为: [1/8-]、[1/4-]、[1/2-] 和 [1-]。
- 如果想使用场景模式中的[夜间肖像] (P40) 拍摄人物和夜景都很亮的图片, 本模式很有效。

慢速快门设置	1/8- ←	→ 1-
亮度	更暗	更亮
抖动	更少	更多



- 一般应该被设置为[1/8-]拍摄图片。(选择了[1/8-]以外的慢速快门速度时, 在屏幕的左下角会出现 [SLOW]。)
- 当使用[慢速快门]使快门速度变慢时, 很可能出现抖动。因此, 我们建议使用三脚架和自拍定时器 (P34) 进行拍摄。
- 在智能 ISO 感光度模式 [🔒]、简单模式 [♥] 以及场景模式为 [运动]、[夜景]、[宝宝 1][宝宝 2]、[宠物]、[星空]、[烟火] 时, 无法设置慢速快门。



**[ 色彩模式 ]**

设置所拍摄图片的色彩效果



按 [MENU/SET] 显示 [录制] 模式菜单, 选择此设置。(P49)

选择一个与拍摄条件以及您所拍摄的影像相适合的模式。

[NATURAL]	图片变得更柔和。
[VIVID]	图片变得更鲜明。
[COOL]	图片偏蓝。
[WARM]	图片偏红。
[B/W]	图片变成黑白的。
[SEPIA]	图片变成棕褐色。



- 当在暗处拍摄图片时, 噪点可能变得更明显。为了避免噪点, 建议将 [色彩模式] 设置为 [NATURAL]。



# 显示多张回放屏幕

(多张回放)



## 1 朝 [W] [T] 方向转动变焦杆以显示多个屏幕。

(9 画面缩略图显示屏幕)



- [W] [T]: 1 画面显示屏幕 → 9 画面缩略图显示屏幕 → 25 画面缩略图显示屏幕 → 日历屏幕显示 (P58)
- 朝 [Q] [T] 方向转动变焦杆以返回到上一屏幕。

## 2 按 ▲/▼/◀/▶ 选择图片。

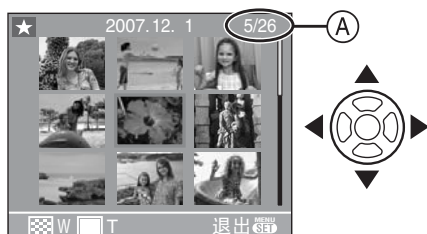

Ⓐ: 所选择的图片号码和所拍摄的图片总数

- 根据所拍摄图片和设置的情况, 将出现下列图标。
  - [★] (收藏夹)
  - [田] (动态影像)
  - [狗][猫] (场景模式中的 [宝宝 1]/ [宝宝 2]/ [宠物])
  - [日] (行程日期)
  - [飞] (行程目的地)
  - [印] (用 [打印日期] 标示图片)

## ■ 25 画面缩略图显示屏幕的例子



## ■ 返回到标准回放

朝 [Q] [T] 方向转动或按 [MENU/SET]。

- 将出现所选图片。

## ■ 在多张图片回放过程中删除图片

- 1 按 ▲/▼/◀/▶ 选择图片, 然后按 [删除]。
- 2 按 ▲ 选择 [是]。
- 3 按下 [MENU/SET]。



- 在多张回放过程中, 即使按 [DISPLAY], 也无法删除 LCD 监视器上的录制信息等。
- 即使 [旋转显示] 被设置为 [ON], 图片也不会以旋转方向显示。(P64)

## 按照拍摄日期显示图片 (日历式回放)



可以使用日历回放功能按照拍摄日期显示图片。

**1** 朝 [ ] [W] 方向转动几次变焦杆，显示日历屏幕。



- 回放屏幕上所选图片的拍摄日期成为第一次显示日历屏幕时所选择的日期。
- 如果有多张具有相同拍摄日期的图片，则显示那一天拍摄的第一张图片。

**2** 按 ▲/▼/◀/▶ 选择要回放的日期。

▲/▼: 选择月份

◀/▶: 选择日期

- 如果在一个月中没有拍摄任何图片，则该月不显示。

**3** 按 [MENU/SET] 以显示在所选日期拍摄的图片。



- 朝 [ ] [W] 方向转动变焦杆以返回到日历屏幕。

**4** 按 ▲/▼/◀/▶ 选择图片，然后按 [MENU/SET]。

- 将出现所选图片。

■ 要返回到 1 画面显示的回放屏幕

在显示了日历屏幕以后，朝 [Q] [T] 方向转动变焦杆以显示 25 画面缩略图显示屏幕、9 画面缩略图显示屏幕和 1 画面显示屏幕。(P57)



- 即使将 [旋转显示] 设置为 [ON]，也不以旋转方式显示图片。(P64)
- 可以显示从 2000 年 1 月至 2099 年 12 月之间的日历。
- 如果在 25 画面缩略图显示屏幕回放的多图片中，所选图片的拍摄日期不是介于 2000 年 1 月和 2099 年 12 月之间的日期，则相机机会以日历中最早的拍摄日期显示。
- 在 PC 上编辑过的图片将显示与实际拍摄日期不同的日期。
- 如果未在相机上设置日期 (P12)，则拍摄日期会被设置为 2007 年 1 月 1 日。
- 如果在 [世界时间] (P47) 中设完行程目的地后拍摄图片，则在日历回放中，图片会按照行程目的地的日期进行显示。

## 使用回放变焦



1 朝 [Q] [T] 方向转动变焦杆放大图片。



- Q : 1× → 2× → 4× → 8× → 16×
- 当放大图片以后, 朝 [W] [W] 方向转动变焦杆时, 放大率会变低。当朝 [Q] [T] 方向转动变焦杆时, 放大率会变高。
- 当改变放大率时, 变焦位置指示 A 出现约 1 秒钟, 这样可以检查放大部分的位置。

2 按 ▲/▼/◀/▶ 移动位置。

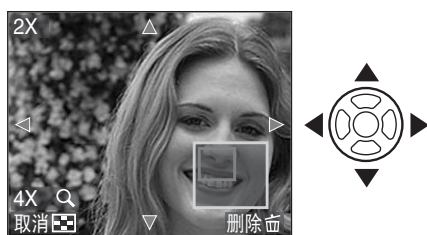

- 当移动要显示的位置时, 变焦位置指示出现约 1 秒钟。

### ■ 停止使用回放变焦

朝 [W] [W] 方向转动变焦杆或按 [MENU/SET]。

### ■ 在回放变焦过程中删除图片

- 1 按 [删除]。
- 2 按 ▲ 选择 [是]。
- 3 按下 [MENU/SET]。



- 在回放变焦过程中, 也可以通过按 [DISPLAY] 删除 LCD 监视器上的录制信息等。
- 图片放得越大, 质量越差。

- 如果想保存放大的图片, 请使用剪裁功能。(P70)
- 如果图片是用其他设备拍摄的, 则回放变焦可能无法工作。

## 回放动态影像 / 带声音的影像



按 ◀/▶ 选择带动态影像图标

[30fps VGA] / [10fps VGA] / [30fps QVGA] / [10fps QVGA]

[30fps 16:9] / [10fps 16:9] 的影像, 然后按 ▼ 回放。

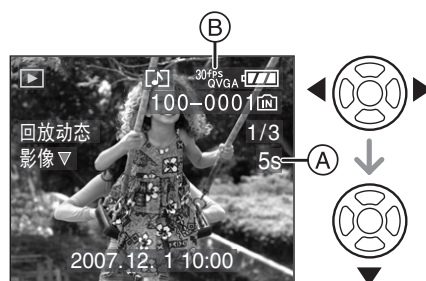

Ⓐ: 动态影像录制时间

Ⓑ: 动态影像图标

- 回放开始以后, 动态影像录制时间会消失, 已经过的回放时间显示在屏幕的右下方。

例如, 1 小时 20 分 30 秒显示为 [1h20m30s]。

- 在回放过程中, 显示的指针和 ▲/▼/◀/▶ 相同。



### 停止动态影像回放

按 ▼。

### 快进 / 快退

在动态影像回放过程中, 按住 ◀/▶。

◀: 快退

▶: 快进

- 当释放 ◀/▶ 时, 相机返回到标准动态影像回放。

### 暂停

在动态影像回放过程中, 按 ▲ 即可暂停。

- 再次按 ▲ 即可取消暂停。

### 逐帧前进 / 逐帧后退

暂停时按 ◀/▶。

### ■ 带声音的影像

按 ◀/▶ 选择带声音图标 [🔊] 的影像，然后按 ▼ 回放。



- 关于如何创建带声音的静态影像的信息，请参阅 [录音] (P53) 和 [配音] (P69)。



- 可以通过扬声器听到声音。关于如何在 [设置] 菜单中调整音量的信息，请参阅 [音量] (P17)。
- 用本相机可以回放的文件格式是 QuickTime Motion JPEG。
- 请注意，包括了 QuickTime 的捆绑软件可以在 PC 上回放用本相机拍摄的动态影像文件。(P73)
- 有些用 PC 或其他设备录制的 QuickTime Motion JPEG 文件不能在本相机上回放。
- 如果回放用其他设备录制的动态影像，影像质量可能会变差或不能回放影像。
- 当使用大容量记忆卡时，快退可能比正常情况慢。
- 对于动态影像和带声音的影像，不能使用下列功能。
  - 回放变焦 (动态影像回放 / 暂停时)
  - [旋转显示] [旋转] [配音] (仅对动态影像)
  - [打印日期] [调整大小] [剪裁] [高宽比转换]

## 从动态影像中创建静态影像



可以从所录制的动态影像中创建单张静态图片 (以 1 画面显示或 9 画面缩略图显示的方式)。此功能在移动的场景中很有效，如当您想要仔细看清运动员等的运动时。

- 1 按 ◀/▶ 选择带动态影像图标 [🎬] 的图片，然后按 ▼ 进行回放。

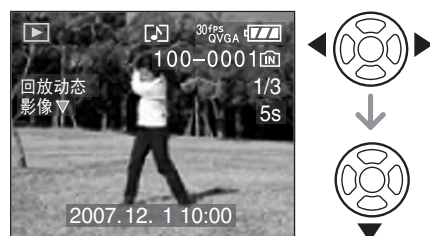

- 2 按 ▲ 暂停动态影像回放。

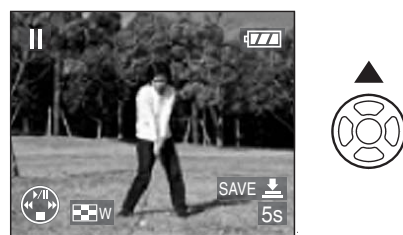

- 再次按 ▲ 返回到动态影像回放。
- 暂停时按 ◀/▶ 以逐帧向前移动。
- 如果按下快门按钮，可以将显示的静态影像保存为 1 张图片。(执行步骤 3)

### ■ 以 9 画面缩略图显示的方式从动态影像中保存单张静态图片

- 朝 [📐] [W] 方向转动变焦杆以显示 9 画面缩略图显示屏幕回放。

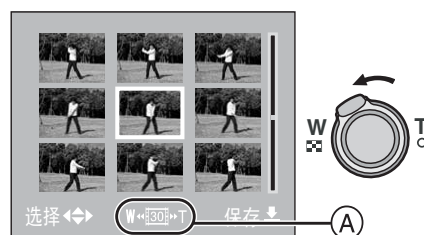

- 朝 [ ] (W) 方向进一步转动变焦杆以切换到 [ ] / [ ] / [ ] (A)。

选择带 [ ]、[ ] 或 [ ] 的动态影像时

录制的动态影像是使用每秒 30 帧静态图片创建的。

[ ]: 录制的动态影像的全部帧显示为静态图片 (间隔 1/30 秒)

[ ]: 跳过 1 帧 / 每隔一帧显示为一张静态图片 (间隔 1/15 秒)

[ ]: 跳过 2 帧 / 每隔二帧显示为一张静态图片 (间隔 1/10 秒)

[ ]: 跳过 5 帧 / 每隔五帧显示为一张静态图片 (间隔 1/5 秒)

选择带 [ ]、[ ] 或 [ ] 的动态影像时

录制的动态影像是使用每秒 10 帧静态图片创建的。

[ ]: 录制的动态影像的全部帧显示为静态图片 (间隔 1/10 秒)

[ ]: 跳过 1 帧 / 每隔一帧显示为一张静态图片 (间隔 1/5 秒)

- 通过按 / / / 可以逐帧向前移动。  
 / : 每次向前 / 向后移动 3 帧。  
 / : 每次向前 / 向后移动 1 帧。

### 3 按下快门按钮。

- 会显示 [将这9张图片保存为1张图片?] 消息。如果在步骤 2 中保存图片, 也会显示 [保存为 1 张图片?] 消息。

### 4 按 选择 [是], 然后按下 [MENU/SET]。

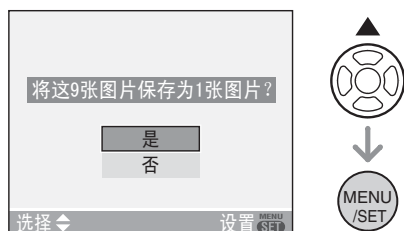

- 将 9 张图片保存为 1 张图片。

■ 要停止使用 9 画面缩略图显示屏幕回放显示 9 画面缩略图显示的回放屏幕后, 朝 [ ] (T) 方向转动几次变焦杆或者按 [MENU/SET]。屏幕返回到暂停的动态影像回放屏幕。

### ■ 图片尺寸

选项	1 张	9 张
[30fpsVGA]	0.3 M	2 M
[10fpsVGA]	0.3 M	2 M
[30fpsQVGA]	0.3 M	1 M
[10fpsQVGA]	0.3 M	1 M
[30fps16:9]	2 M	2 M
[10fps16:9]	2 M	2 M

- [质量] (P52) 被固定为 [ ]。



- 可能无法从在其他设备上录制的动态影像中保存静态影像。

## 使用 [ 回放 ] 模式菜单



在回放模式下可以使用各种功能，旋转图片或给图片设置保护等。

### 1 按下 [MENU/SET]。

### 2 按 ▲/▼ 选择菜单项，然后按 ►。

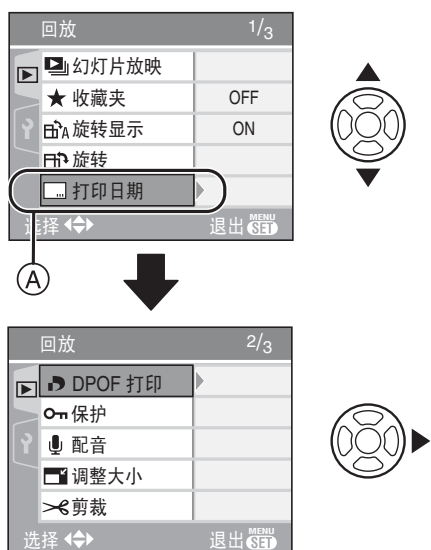

- 在 (A) 位置时按 ▼ 以切换到下一菜单屏幕。
- 可以通过转动变焦杆从任意一个菜单项切换菜单屏幕。
- 执行完步骤 1 和 2 之后，请参考使用说明书中菜单项的描述，然后再进行设置。

### 可以设置的选项

菜单屏幕	选项
1/3	: [ 幻灯片放映 ] (P62)
	: [ 收藏夹 ] (P63)
	: [ 旋转显示 ] (P64)
	: [ 旋转 ] (P64)
	: [ 打印日期 ] (P65)
2/3	: [ DPOF 打印 ] (P67)
	: [ 保护 ] (P68)
	: [ 配音 ] (P69)
	: [ 调整大小 ] (P69)
	: [ 剪裁 ] (P70)
3/3	: [ 高宽比转换 ] (P71)
	: [ 复制 ] (P71)
	: [ 格式化 ] (P72)

### [ 幻灯片放映 ] 以固定的时间按顺序回放图片

按 [MENU/SET] 显示 [ 回放 ] 模式菜单，选择此设置。(P62)

当在电视屏幕上回放图片时，建议使用本功能。如果设置了 [ 收藏夹 ] (P63)，可以跳过您不想要的图片。

- 将 [ 收藏夹 ] 设置为 [ON] 时 → 步骤 1。
- 将 [ 收藏夹 ] 设置为 [OFF] 时 → 步骤 2。

### 1 按 ▲/▼ 选择 [ 全部 ] 或 [★]，然后按 [MENU/SET]。

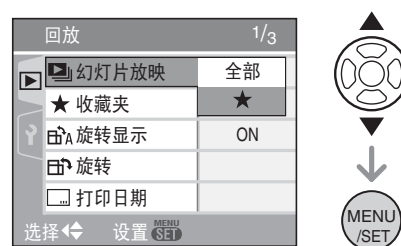

[ 全部 ]	显示全部图片。
[★]	只显示那些设置在收藏夹 (P63) 中的图片。

- 如果没有显示带 [★] 的图片，即使将 [ 收藏夹 ] 设置为 [ON]，也不能选择 [★]。

## 2 按 ▲ 选择 [开始], 然后按 [MENU/SET]。

(当选择 [全部] 时的屏幕)

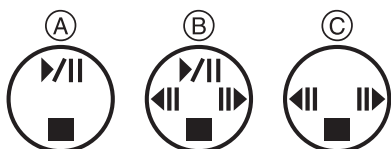

- 在幻灯片放映过程中显示的指针 (A), 或在幻灯片放映暂停时显示的指针 (B), 以及在 [MANUAL] 幻灯片放映过程中显示的指针 (C) 与 ▲/▼/◀/▶ 一样。
- 按 ▲ 暂停幻灯片放映。再次按 ▲ 取消暂停。
- 暂停时按 ◀/▶, 可以显示前一张图片或后一张图片。

## 3 按 ▼ 结束。

### ■ 设置声音、时间和效果

选择在步骤 2 中屏幕上显示的 [时间]、[效果] 或 [声音] 并设定。

[时间]	可以设置为 [1SEC.]、[2SEC.]、[3SEC.]、[5SEC.] 或 [MANUAL] (手动回放)。
[效果]	<p>可以选择幻灯片放映效果。</p> <p>[OFF]: 无效果</p> <p>: 新图片横越屏幕。</p> <p>: 当前图片淡出, 新图片淡入。</p> <p>: 新图片从中间开始逐渐充满整个屏幕。</p> <p>[MIX]: 随机选择效果。</p> <p>• 如果您将 [时间] 设置为 [MANUAL], 则 [效果] 中的设置无效。</p>

### [声音]

如果设置为 [ON], 则回放带声音的影像的声音。

- 当在步骤 1 中已经选择了 [★] 时, 只能选择 [MANUAL]。
- 当选择了 [MANUAL] 时, 按 ◀/▶ 显示前一张或后一张图片。



- 如果将 [声音] 设置为 [ON], 然后回放带声音的影像, 则声音结束以后将显示下一张图片。
- 在幻灯片放映中, 不能回放动态影像也不能使用节电功能。(但是, 在回放手动幻灯片放映或暂停幻灯片放映时, 节电模式的设置被固定为 [10MIN.]。)

## ★ [收藏夹] 设置您喜欢的图片

按 [MENU/SET] 显示 [回放] 模式菜单, 选择此设置。(P62)

如果图片上已经添加了标记并被设置到收藏夹中, 可以执行下列操作。

- 删除所有没有设置到收藏夹中的图片。( [除★外全部删除] ) (P27)
- 以幻灯片放映的方式仅回放设置在收藏夹中的图片。(P62)

## 1 按 ▼ 选择 [ON], 然后按 [MENU/SET]。

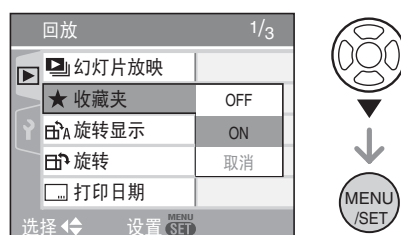

- 如果 [收藏夹] 被设置为 [OFF], 则不能将图片设置在收藏夹中。当 [收藏夹] 被设置为 [OFF] 时, 即使以前被设置过 [ON], 也不显示收藏夹图标 [★]。
- 如果没有显示带 [★] 的图片, 则不能选择 [取消]。

## 2 按 [MENU/SET] 关闭菜单。

### 3 按 ◀/▶ 选择图片，然后按 ▲。

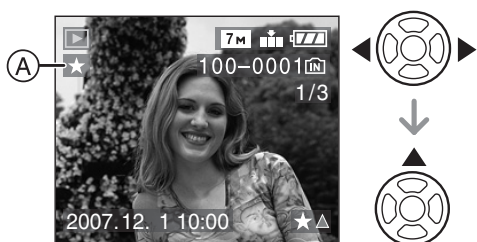

- 重复上面步骤。
- 当 [★] 收藏夹图标 (A) 出现时，如果按 ▲，则 [★] 会被删除，收藏夹设置会被取消。
- 最多可以将 999 张图片设置在收藏夹中。

#### ■ 删除所有收藏夹

- 1 在步骤 1 中所示的屏幕上选择 [取消]，然后按 [MENU/SET]。
- 2 按 ▲ 选择 [是]，然后按 [MENU/SET]。
- 3 按 [MENU/SET] 关闭菜单。



- [除 ★ 外全部删除] (P27) 很适于在照片打印店打印图片时使用，这样只有想要打印的图片才被保留在记忆卡中。
- 使用 CD-ROM (提供) 中的 [LUMIX Simple Viewer] 或 [PHOTOfunSTUDIO-viewer] 来设置、确认或删除收藏夹。(关于这部分的信息，请参阅单独的 PC 连接的使用说明书。)
- 不能将用其他设备拍摄的图片设置到收藏夹中。

#### [ 旋转显示 ]/[ 旋转 ] 显示旋转的图片

按 [MENU/SET] 显示 [回放] 模式菜单，选择此设置。(P62)

可以使用本模式自动显示垂直的图片，如果图片是竖直拿着相机拍摄的，或是以 90° 增量手动旋转的图片。

#### ■ 旋转显示

(图片自动旋转并显示。)

### 1 按 ▼ 选择 [ON]，然后按 [MENU/SET]。



- 当选择 [OFF] 时，不以旋转方式显示图片。
- 关于如何回放图片的信息，请参阅 P26。

### 2 按 [MENU/SET] 关闭菜单。

#### ■ 旋转

(图片被手动旋转。)



### 1 按 ◀/▶ 选择图片，然后按 ▼。

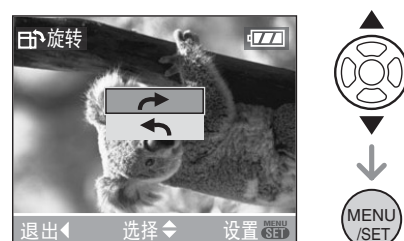

- 当 [旋转显示] 被设置为 [OFF] 时，[旋转] 功能无效。
- 不能旋转动态影像和受保护的图片。

### 2 按 ▲/▼ 选择要旋转图片的方向，然后按 [MENU/SET]。



	图片以 90° 增量顺时针旋转。
	图片以 90° 增量逆时针旋转。

### 3 按 [MENU/SET] 两次关闭菜单。





- 如果垂直拿着相机拍摄时镜头上仰或下垂，则图片在回放时可能无法自动旋转显示。(P20)
- 当用 AV 电缆 (提供) 将相机连接到电视上并垂直回放时，图片可能会稍微模糊。
- 当在个人计算机上回放图片时，除非操作系统或软件与 Exif 兼容，否则无法以旋转的方向显示。Exif 是一种静态影像文件格式，它允许添加录制信息等内容，是由“JEITA (Japan Electronics and Information Technology Industries Association)”制定的。
- 当在查看回放和回放变焦下回放旋转的图片时，图片会旋转显示。但是，当在多图片回放下回放图片时，图片不会以旋转方式显示。
- 使用其他设备拍摄的图片可能不能旋转。

### [打印日期] 在拍摄的图片上标示如日期等信息

按 [MENU/SET] 显示 [回放] 模式菜单，选择此设置。(P62)

可以在拍摄的图片上标示拍摄日期及时间、年龄和行程日期。

适用于标准尺寸打印。(在图片上印下日期等时，大于尺寸 [3M] 的图片将被调整大小。)

按 ▲/▼ 选择 [单张] 或 [多张]，然后按 [MENU/SET]。



- 无法将日期信息标示在下列图片上。
  - 录制的图片没有设置时钟
  - 使用其他设备拍摄的图片
  - 以前用 [打印日期] 标示过的图片
  - 动态影像
  - 带声音的影像

## ■ 单张设置

1 按 ◀/▶ 选择图片，然后按 ▼。



2 按 ▲/▼/◀/▶ 选择 [拍摄日期]、[年龄] 或 [行程日期]，然后按 [MENU/SET] 设置每个选项。



### [拍摄日期]

[无时间]	标示年、月、日。
[显示时间]	标示年、月、日、时、分。

### [年龄] (P41)

如果将此项设置为 [ON]，则在将相机设置为 [显示年龄] 后所拍摄的图片上会印有年龄。

### [行程日期] (P46)

如果将此项设置为 [ON]，则在将 [行程日期] 设置为 [ON] 后所拍摄的图片上会印有行程日期。

3 按下 [MENU/SET]。

- 如果对图片尺寸大于 [3M] 的图片设置 [打印日期]，则图片尺寸会变小，如下所示。

高宽比设置	图片尺寸
4:3	7M / 5M → 3M
3:2	6M → 2.5M
16:9	5.5M → 2M

#### 4 按 ▲/▼ 选择 [是] 或 [否]，然后按 [MENU/SET]。

(当选择用 [7M] 图片尺寸拍摄的图片时，会出现所示的屏幕。)

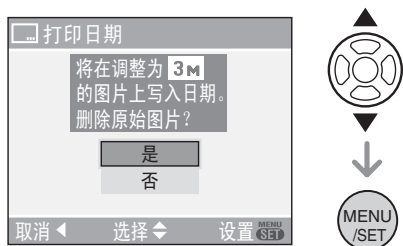

- 如果图片是用 [3M] 或更小的图片尺寸拍摄的，则会出现 [删除原始图片?] 信息。
- 选择 [是] 时，会覆盖图片。覆盖图片后，无法恢复用照片上印日期所标示的图片。
- 选择 [否] 时，会新创建用照片上印日期所标示的图片。
- 如果初始图片受保护，则无法覆盖。选择 [否]，新创建用照片上印日期所标示的图片。

#### 5 按 [MENU/SET] 两次关闭菜单。

- 如果已用照片上印日期在图片上标示，屏幕上会出现照片上印日期图标 [  ] (A)。
- 使用回放变焦(P59)检查标示的日期信息 (B)。

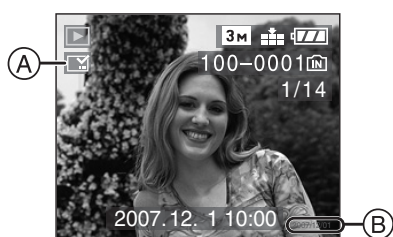

### ■ 多张设置

#### 1 按 ◀/▶ 选择图片，然后按 ▼ 设置/取消。

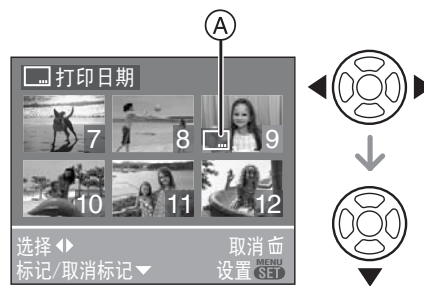

[ 标记 ]	[ 打印日期 ] (A) 图标出现。
[ 取消标记 ]	[ 打印日期 ] (A) 图标消失。

- 重复此步骤。

#### 2 按下 [MENU/SET]。

- 执行完步骤 2 后，请继续执行“单张设置”中的步骤 2。



- 打印用照片上印日期标示的图片时，如果在打印服务店或打印机上设置了日期打印，则打印日期将打印在标示日期的上面。
- 内置内存或记忆卡上有很多可用空间时，建议设置照片上印日期。
- 在 [多张] 中，一次最多可设置 50 张图片。
- 用 [多张] 选择的图片包括受保护的图片时，如果在步骤 4 中选择 [是]，会显示信息并且只有受保护的图片不能用照片上印日期标示图片。
- 根据所用打印机的不同，打印时可能会切掉某些字符。请在打印前仔细检查。
- 如果图片上已经标示了日期信息，将无法使用下列功能。
  - [打印日期]
  - DPOF 打印的 [打印日期] 设置
  - [调整大小]
  - [剪裁]
  - [高宽比转换]

## [DPOF 打印]

### 设置要打印的图片和打印数量

按 [MENU/SET] 显示 [回放] 模式菜单, 选择此设置。(P62)

DPOF“Digital Print Order Format”(数码打印命令格式)是一个当使用 DPOF 兼容图片打印机或在照片打印店时, 允许用户选择打印哪些图片、每个图片打印多少份和是否在图片上打印拍摄日期的系统。详细情况, 请向您打印照片的店铺咨询。

当想在照片打印店打印拍摄在内置内存上的图片时, 请将它们复制到记忆卡 (P71) 上, 然后设置 DPOF 设置。

按 ▲/▼ 选择 [单张]、[多张] 或 [取消], 然后按 [MENU/SET]。

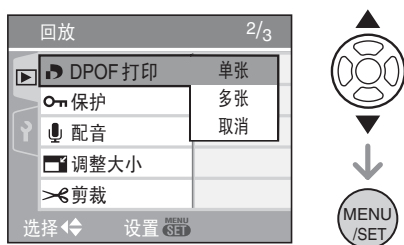

- 如果 DPOF 打印设置中没有已经设置的打印物, 则不能选择 [取消]。

### ■ 单张设置

1 按 ◀/▶ 选择要打印的图片, 然后按 ▲/▼ 设置打印数量。

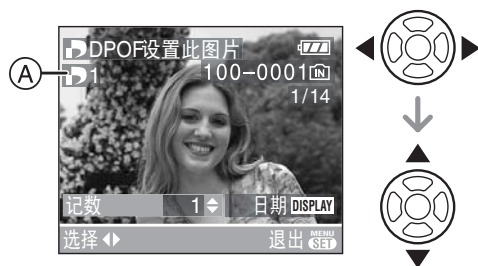

- 显示打印数量图标 [D] ①。
- 可以在 0 到 999 之间设置打印数量。当打印数量被设置为 [0] 时, DPOF 打印设置会被取消。

2 按 [MENU/SET] 两次关闭菜单。

### ■ 多张设置

1 按 ◀/▶ 选择要打印的图片, 然后按 ▲/▼ 设置打印数量。

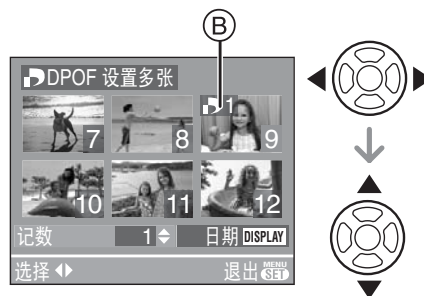

- 显示打印数量图标 [D] ②。
- 重复上面步骤。(不能一次设置所有图片。)
- 可以在 0 到 999 之间设置打印数量。当打印数量被设置为 [0] 时, DPOF 打印设置会被取消。

2 按 [MENU/SET] 两次关闭菜单。

### ■ 取消所有设置

1 按 ▲ 选择 [是], 然后按 [MENU/SET]。

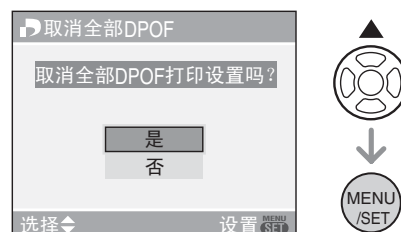

2 按 [MENU/SET] 关闭菜单。

- 当没有插入记忆卡时, 内置内存上的 DPOF 打印设置将被取消。当插入记忆卡时, 记忆卡上的 DPOF 打印设置将被取消。

### ■ 打印日期

设置完打印数量以后, 通过按 [DISPLAY] 设置 / 取消拍摄日期的打印。



- 显示日期打印图标 [DATE] ©。
- 当去照片打印店进行数码打印时，如果需要的话，务必另外要求打印日期。
- 根据照片打印店或打印机的不同，即使设置了打印日期，也可能不打印日期。更多信息，请咨询您打印照片的照片打印店，或参阅打印机的使用说明书。
- 如果已用照片上印日期标示过图片，无法设置日期打印。
- 如果对已经设置了日期打印的图片设置[打印日期]，会取消日期打印设置。



- DPOF是“Digital Print Order Format”的缩写。本功能允许您在媒体上写入打印信息，然后在兼容 DPOF 的系统上使用该信息。
- 当用支持PictBridge 的打印机打印图片时，DPOF 打印设置是一种很方便的功能。打印机上的日期打印设置可能会优先于相机上的日期打印设置。也要检查打印机上的日期打印设置。(P75)
- 当在本相机上设置DPOF打印时，有必要删除以前在其他设备上进行的所有 DPOF 打印信息。
- 如果文件不是基于 DCF 标准，则不能设置 DPOF 打印设置。



### [ 保护 ]

防止图片的意外删除

按 [MENU/SET] 显示 [回放] 模式菜单，选择此设置。(P62)

可以将不想错误删除的图片设置图片保护。

按 ▲/▼ 选择 [单张]、[多张] 或 [取消]，然后按 [MENU/SET]。

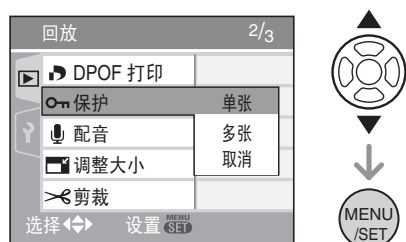

## ■ 单张设置

1 按 ◀/▶ 选择图片，然后按 ▼ 设置/取消。



[ 标记 ]	显示保护图标 [On] (A)。
[ 取消标记 ]	保护图标 [On] (A) 消失。

2 按 [MENU/SET] 两次关闭菜单。

## ■ 多张设置 / 取消所有设置

执行与“[DPOF 打印] 设置要打印的图片和打印数量”一样的操作。(P67 至 68)



- 如果在取消保护的同时，按 [MENU/SET]，取消会中途停止。
- 保护设置可能在其他设备上无效。
- 如果想删除保护的图片，请取消它们的保护。
- 即使在内置内存或记忆卡中保护了图片，如果内置内存或记忆卡被格式化，这些图片也会被删除。(P72)
- 即使没有保护 SD 记忆卡或 SDHC 记忆卡上的图片，当记忆卡的写保护开关 (B) 被设置到 [LOCK] 时，也无法删除图片。

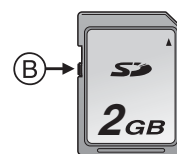

- 下面的功能不能用于所保护的图片。
  - [ 旋转 ]
  - [ 配音 ]

## [ 配音 ] 拍照后添加声音

按 [MENU/SET] 显示 [ 回放 ] 模式菜单，选择此设置。(P62)

拍完图片后可以添加声音。

### 1 按 ◀/▶ 选择图片，然后按 ▼ 开始录音。

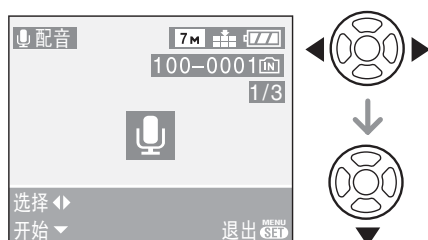

- 当声音已经被录制时，会出现信息 [ 覆盖声音数据? ] 屏幕。按 ▲ 选择 [ 是 ]，然后按 [MENU/SET] 开始录音。（原来的声音被覆盖。）
- 对于下列图片，不能使用配音。
  - 动态影像
  - 保护的图片

### 2 按 ▼ 停止拍摄。



- 如果 10 秒钟以后没有按 ▼，则录音会自动停止。

### 3 按 [MENU/SET] 两次关闭菜单。



- 在用其他设备拍摄的图片上，配音可能不能正常工作。

## [ 调整大小 ] 使图片更小

按 [MENU/SET] 显示 [ 回放 ] 模式菜单，选择此设置。(P62)

本功能很适于在想减小图片的文件大小，以便将其粘贴到 e-mail 上或者上传到网站上时使用。

### 1 按 ◀/▶ 选择图片，然后按 ▼。



- 下列图片不能调整大小。

高宽比设置	图片尺寸
4:3	0.3M
3:2	25M
16:9	2M

- 动态影像
- 带声音的影像
- 用 [ 打印日期 ] 标示的图片
- 用其他设备拍摄的图片可能不能调整大小。

### 2 按 ◀/▶ 选择尺寸，然后按 ▼。



- 显示比拍摄图片小的尺寸。

高宽比设置	图片尺寸
4:3	5M / 3M / 2M / 1M / 0.3M
3:2	25M
16:9	2M

- 会显示 [ 删除初始图片? ] 信息。

### 3 按 ▲/▼ 选择 [是] 或 [否]，然后按 [MENU/SET]。



- 当选择[是]时，图片被覆盖。当图片被覆盖后，已调整大小的图片不能再恢复。
- 当选择[否]时，新创建一个已调整大小的图片。
- 如果初始图片受保护，则不能覆盖它。选择 [ 否 ] 并新创建一幅已调整大小的图片。

### 4 按 [MENU/SET] 两次关闭菜单。



## [ 剪裁 ]

放大图片并剪裁

按 [MENU/SET] 显示 [回放] 模式菜单，选择此设置。(P62)

可以先将图片放大，然后对所拍摄图片的重要部分进行修剪。

### 1 按 ◀/▶ 选择图片，然后按 ▼。

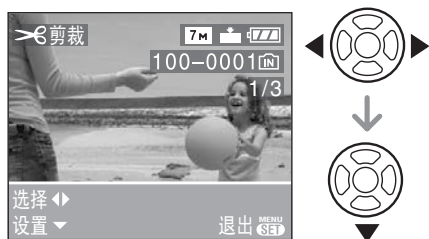

- 下列图片不能被剪裁。
  - 动态影像
  - 带声音的影像
  - 用 [ 打印日期 ] 标示的图片
- 用其他设备拍摄的图片可能不能剪裁。

### 2 用变焦杆放大或缩小要剪裁的部分。



### 3 按 ▲/▼/◀/▶ 移动要剪裁部分的位置。

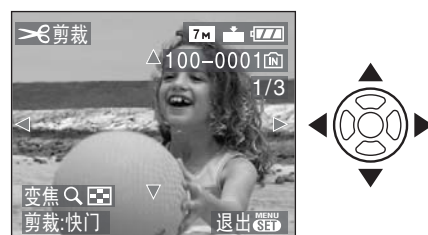

### 4 按快门按钮。

- 会显示 [ 删除初始图片? ] 信息。

### 5 按 ▲/▼ 选择 [是] 或 [否]，然后按 [MENU/SET]。



- 当选择[是]时，图片被覆盖。当图片被覆盖后，已剪裁的图片不能再恢复。
- 当选择 [ 否 ] 时，新创建一个已剪裁的图片。
- 当初始图片受保护时，不能覆盖它。选择 [ 否 ] 并新创建一幅已剪裁的图片。

### 6 按 [MENU/SET] 两次关闭菜单。



- 根据切掉的大小不同，剪裁的图片的图片尺寸可能会变得比初始图片的尺寸小。
- 剪裁图片的图片质量将变差。

## [高宽比转换] 改变 16:9 图片的高宽比

按 **[MENU/SET]** 显示 [回放] 模式菜单, 选择此设置。(P62)

可以将以 [16:9] 的高宽比拍摄的图片转换为 [3:2] 或 [4:3] 高宽比。

### 1 按 **▲/▼** 选择 [3:2] 或 [4:3], 然后按 **[MENU/SET]**。



- 下列图片不能被转换。
  - 带声音的影像
  - 动态影像
  - 用 [打印日期] 标示的图片
- 可能无法转换在其他设备上拍摄的图片。

### 2 按 **◀/▶** 选择图片, 然后按 **▼**。

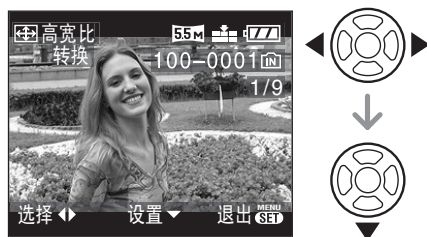

- 如果选择并将图片设置为 [16:9] 以外的高宽比, 则信息 [无法设置该图片] 会显示在屏幕上。

### 3 按 **◀/▶** 确定水平位置, 并按快门按钮设置。

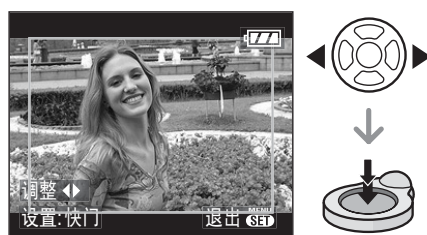

- 使用 **▲/▼** 设置要垂直旋转的图片的帧位置。
- 会显示 [删除初始图片?] 信息。

### 4 按 **▲/▼** 选择 [是] 或 [否], 然后按 **[MENU/SET]**。

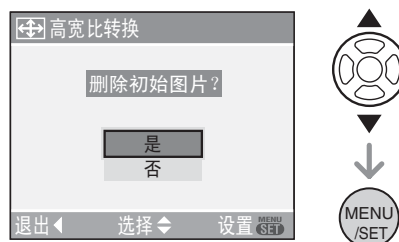

- 当选择 [是] 时, 该图片被覆盖。如果您转换图片的高宽比然后进行覆盖, 则您无法恢复该图片。
- 当选择 [否] 时, 会新建一张转换了高宽比的图片。
- 当初始图片受保护时, 您无法进行覆盖。选择 [否], 新建一张转换了高宽比的图片。

### 5 按 **[MENU/SET]** 两次关闭菜单。



- 转换高宽比以后, 图片尺寸会变得比初始图片的图片尺寸大。
- 不能转换不符合 DCF 标准的文件。

## [复制] 复制图片数据

按 **[MENU/SET]** 显示 [回放] 模式菜单, 选择此设置。(P62)

可以将所录制的图片数据从内置内存复制到记忆卡上; 反之也可以将数据从记忆卡上复制到内置内存上。

### 1 按 **▲/▼** 选择要复制的目的文件, 然后按 **[MENU/SET]**。

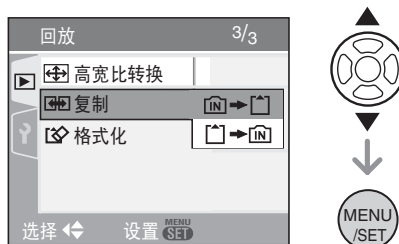

- **IN -> IN**:  
一次性地将内置内存中的所有图片数据复制到记忆卡上。→ 步骤 3

-  → :

每次只能从记忆卡向内置内存复制一张图片。→ 步骤 2

## 2 按 ◀/▶ 选择图片，然后按 ▼。

## 3 按 ▲ 选择 [是]，然后按 [MENU/SET]。

(当从内置内存向记忆卡复制图片时，屏幕上显示图例。)

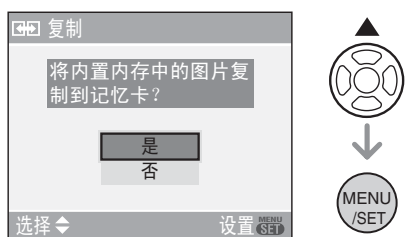

- 当将图片从记忆卡复制到内置内存上时，出现 [ 将此图片复制到内置内存? ] 信息。
- 当从内置内存向记忆卡上复制图片时，如果按 [MENU/SET]，复制会中途停止。
- 复制完成以前，请勿关闭相机或进行任何其他操作。内置内存或记忆卡上的数据可能受损或丢失。

## 4 按 [MENU/SET] 几次关闭菜单。

- 如果从内置内存向记忆卡上复制图片数据，则在所有图片被复制完后，屏幕会自动返回到回放屏幕。



- 如果从内置内存向没有足够可用空间的记忆卡上复制图片数据，则只能复制一部分图片数据。我们建议使用可用空间比内置内存 (约 27 MB) 空间大的记忆卡。
- 在复制的目的地，如果有与要复制的图片名相同的图片时，则该图片将不能被复制。(P85)
- 复制图片数据要花费很长时间。
- 只有使用 Panasonic 数码相机 (LUMIX) 拍摄的图片将被复制。  
(即使图片是使用 Panasonic 数码相机拍摄的，如果它们在 PC 上被编辑过，则图片也无法复制。)
- 不能复制原图片数据的 DPOF 设置。复制完成以后，请重新设置 DPOF 设置。(P67)



## [格式化]

### 初始化内置内存或记忆卡

按 [MENU/SET] 显示 [回放] 模式菜单，选择此设置。(P62)

通常，没有必要格式化内置内存和记忆卡。当出现 [内置内存错误] 或 [记忆卡错误] 信息时，将它们格式化。

## 按 ▲ 选择 [是]，然后按 [MENU/SET]。

(格式化内置内存时，屏幕如下图所示。)

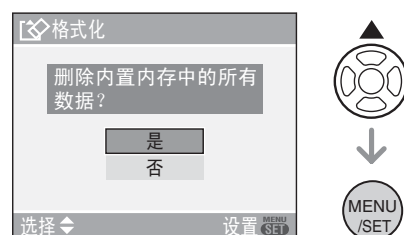

- 未插入记忆卡时，可以格式化内置内存。插入记忆卡时，可以格式化记忆卡。
- 当格式化内置内存时，如果按 [MENU/SET]，则格式化会中途停止。(然而，所有图片都将被删除。)



- 格式化将不可挽回地删除包括所有受保护的图片在内的所有数据。请在格式化之前仔细检查数据。
- 如果已在 PC 或其他设备上对记忆卡进行了格式化，请把它在相机上重新进行格式化。
- 在格式化时，请使用电量充足的电池 (P18) 或 AC 适配器 (DMW-AC5GK；可选件)。
- 在格式化过程中，请勿关闭相机。
- 格式化内置内存要比格式化记忆卡花费更长的时间。(最多约 15 秒。)
- 当记忆卡的写保护开关 (A) 被设置到 [LOCK] 时，无法格式化 SD 记忆卡或 SDHC 记忆卡。

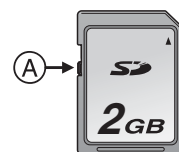

- 如果不能格式化记忆卡，请向离您最近的服务中心咨询。



# 连接到 PC



通过连接相机和 PC，可以将拍摄的图片转移到 PC 上。

CD-ROM（提供）中的 [LUMIX Simple Viewer] 或 [PHOTOfunSTUDIO-viewer]（用于 Windows®）软件可以帮助您很容易地将用相机拍摄的图片转移到 PC 上，或将其打印，以及将其通过 e-mail 发送。

如果您使用“Windows 98/98SE”系统，请先安装 USB 驱动程序，然后再将其连接到计算机上。

有关 CD-ROM（提供）中的软件以及安装此软件的信息，请参阅单独的 PC 连接的使用说明书。

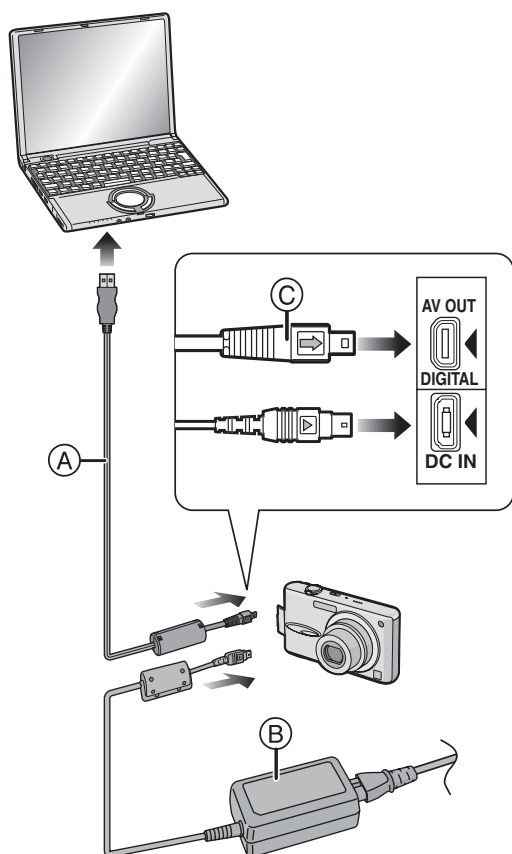

Ⓐ: USB 连接电缆（提供）

Ⓑ: AC 适配器（DMW-AC5GK；可选件）

- 请使用电量充足的电池或 AC 适配器（DMW-AC5GK；可选件）。

- 插入或拔下 AC 适配器（DMW-AC5GK；可选件）的电缆之前，请关闭相机。
- 将相机设置为除 [ ] 之外的一种模式。

## 1 打开相机和 PC。

## 2 通过 USB 连接电缆 Ⓐ（提供）将相机连接到 PC 上。

- 将 USB 连接电缆带 [ ] 标记一侧对着 [DIGITAL] 插座上的 [ ] 标记进行连接。
- 拿着 USB 连接电缆的 Ⓒ 位置，平直插入或平直取出。（如果倾斜或者上下颠倒强行插入 USB 连接电缆，则可能使连接端口变形并损坏相机或者连接设备。）

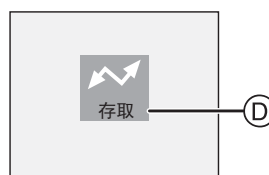

Ⓒ: 数据传输过程中，出现本信息。

## [Windows]

驱动器出现在 [My Computer] 文件夹中。

- 如果您是第一次将相机连接到个人计算机上，则会自动安装所需的驱动程序，这样相机就可以被“Windows Plug and Play”识别。随后，驱动程序出现在 [My Computer] 文件夹中。

## [Macintosh]

驱动器显示在屏幕上。

- 当连接没插记忆卡的相机时，驱动器显示为 [LUMIX]。
- 当连接插入记忆卡的相机时，驱动器显示为 [NO\_NAME] 或 [Untitled]。

## ■ 关于 PC 上动态影像的回放

在 PC 上使用 CD-ROM（提供）上的“QuickTime”软件回放本相机录制的动态影像。（它适合于 Windows 2000/XP 系统）

- 如果使用“Windows 98/98SE/Me”系统，请从此网站下载“QuickTime6.5.2 for PC”，然后再进行安装。  
<http://www.apple.com/support/quicktime/>
- “Macintosh OS”上此软件作为标准配置。

## ■ 文件夹结构

显示的文件夹如下列图例所示。

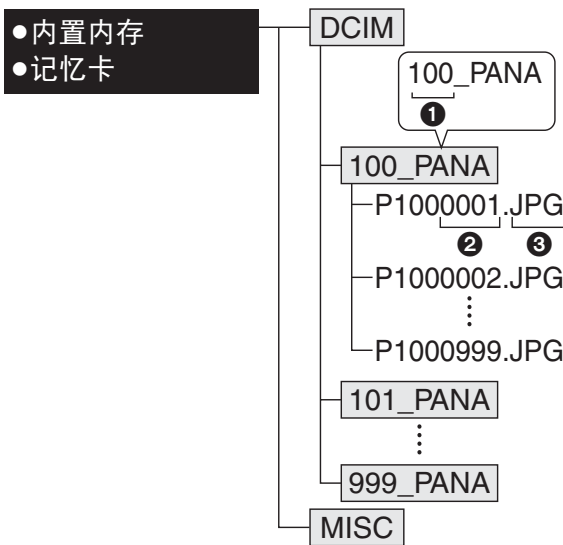

① 文件夹号码

② 文件号码

③ JPG: 图片

MOV: 动态影像

MISC: 文件夹中包含了录有 DPOF 打印设置的文件

- 在 1 个文件夹中，最多准许相机拍摄 999 张图片。如果图片数量超过 999，则会另创建一个新文件夹。
- 要重设文件号码或文件夹号码，选择 [设置] 菜单中的 [号码重设]。(P17)

## ■ 使用不同文件夹号码的条件

在下列情况下，图片不拍摄在与前一拍摄图片同一个文件夹中。而被拍摄在带新号码的文件夹中。

- 1 当刚刚拍摄的文件夹中包含带有数字 999 的图片文件时（比如：P1000999.JPG）。
- 2 例如，当刚刚录制的记忆卡包含号码为 100 [100\_PANA] 的文件夹，并将该卡取出，然后插入一个用其他厂家生产的相机录制过的记忆卡，而该卡恰好也包含号码为 100 的文件夹（100XXXXX，XXXXX 是厂家名称），在此情况下录制图片时。
- 3 使用 [设置] 菜单中的 [号码重设] (P17) 后拍摄时。（图片将被拍摄到新文件夹中，其序号接着刚刚拍摄完的那个文件夹序号。通过在不包含文件夹或图片的记忆卡上使用 [号码重设]，比如刚刚格式化的记忆卡，可以将文件夹号码重设到 100。）

## ■ 关于 PTP 连接

如果操作系统是“Windows XP”或“Mac OS X”，将相机设置为 [ ] 模式，然后再连接到 PC 时，可以使用 PTP 模式进行连接。

- 只能在相机上读取图片。不能写到记忆卡上或删除。
- 当记忆卡上有 1000 张或更多的图片时，图片可能不能导入。



- 不要使用除随附 USB 连接电缆以外的任何其它电缆。
- 当显示 [存取] 时，请勿断开 USB 连接电缆。
- 当记忆卡上图片很多时，传输图片会需要一些时间。
- 当相机连接到 PC 时，可能无法正确回放记忆卡上的动态影像。将动态影像文件传到 PC 上，然后进行回放。
- 当相机和 PC 正在通信时，如果电池电量耗尽，拍摄的数据可能被损坏。当将相机连接到 PC 上时，请使用电量充足的电池 (P18) 或使用 AC 适配器 (DMW-AC5GK；可选件)。
- 当相机和 PC 正在通信时，如果剩余电池电量很低，状态指示灯会闪烁并发出警告。在这种情况下，请立即停止 PC 上的通信。

- 当用 **USB** 连接电缆将相机连接到“Windows 2000”操作系统的个人计算机上时，请勿在相机和个人计算机连接时更换记忆卡。否则记忆卡中的信息可能会被损坏。更换记忆卡时，请使用 **PC** 工具栏中的“**Safely Remove Hardware**”。
- 在回放模式 (P26)、多张回放 (P57) 和日历回放 (P58) 中，用 **PC** 编辑或旋转过的图片会以黑色显示。
- 请阅读 **PC** 的使用说明书。
- 当相机被连接到 **PC** 上时，如果没有插入记忆卡，可以编辑或存取内置内存上的图片。如果插入了记忆卡，则可以编辑或存取记忆卡上的图片。
- 当相机被连接到 **PC** 上时，不能在内置内存和记忆卡之间进行切换。如果想在内置内存和记忆卡之间进行切换，请先断开 **USB** 连接电缆，插入（或取出）记忆卡，然后再次将 **USB** 连接电缆连接到 **PC** 上。
- 在相机和 **PC** 连接时，如果将模式转盘更改为 [📄]，则会显示 [请重新连接打印机。] 消息。如果已连接打印机，请将模式更改到除 [📄] 以外的模式，然后检查是否正在传输数据。（传输数据的同时，[存取] 会显示在相机的 **LCD** 监视器上。）

## 打印图片



通过 **USB** 连接电缆（提供）将相机直接连接到支持 **PictBridge** 的打印机上，可以在相机屏幕上选择要打印的图片并开始打印。在打印机上预先设置打印设置，如打印质量的设置。（请阅读打印机的使用说明书。）

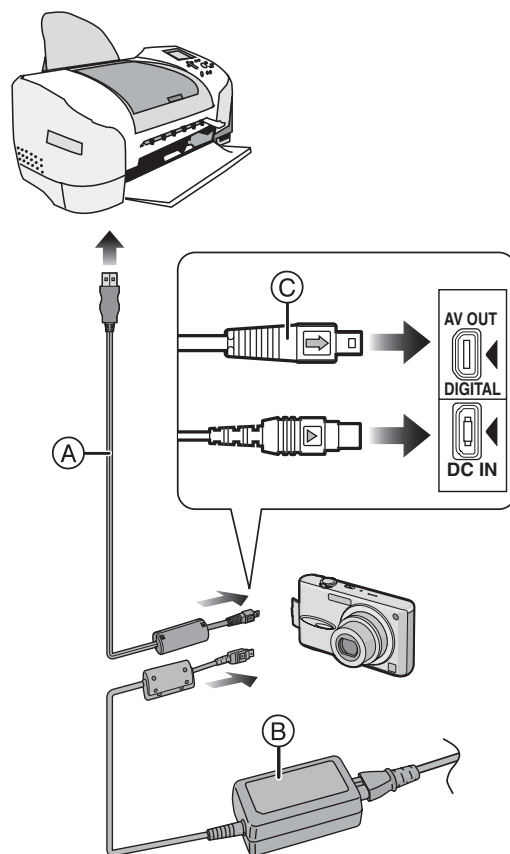

Ⓐ: **USB** 连接电缆（提供）

Ⓑ: **AC** 适配器（**DMW-AC5GK**；可选件）

- 打印某些图片可能会花费一段时间。在连接到打印机时，请使用电量充足的电池 (P18) 或 **AC** 适配器（**DMW-AC5GK**；可选件）。
- 插入或拔下 **AC** 适配器（**DMW-AC5GK**；可选件）的电缆之前，请关闭相机。

**1** 打开相机和打印机。

**2** 将模式转盘设置为 [📄]。

**3** 通过 **USB** 连接电缆 Ⓐ（提供）将相机连接到打印机上。

- 将 USB 连接电缆带 [➡] 徽标一侧对着 [DIGITAL] 插座上的 [◀] 徽标进行连接。
- 拿着 USB 连接电缆的 © 位置，平直插入或平直取出。



- 请仅使用我们所提供的 USB 连接电缆，切勿使用其他任何电缆。
- 在将相机连接到打印机上时，如果未将模式转盘设置为 [📷]，请断开 USB 连接电缆，将模式转盘设置为 [📷]，然后重新连接 USB 连接电缆。（根据打印机的不同，可能需要将其关闭然后再重新打开。）
- 当相机被连接到 PC 上时，如果没有插入记忆卡，可以编辑或存取内置内存上的图片数据。如果插入了记忆卡，可以编辑或存取记忆卡上的图片数据。
- 当相机被连接到打印机上时，不能在内置内存和记忆卡之间进行切换。当想在内置内存和记忆卡之间进行切换时，请断开 USB 连接电缆，插入（或取出）记忆卡，然后再次将 USB 连接电缆连接到打印机上。
- 如果想在 [宝宝 1]/[宝宝 2] (P41) 或 [宠物] (P41) 场景模式下打印年龄，或打印 [行程日期] (P46) 中的自出发日期开始已经过去的天数，请使用 CD-ROM（提供）中的 [LUMIX Simple Viewer] 或 [PHOTOfunSTUDIO-viewer-] 软件，然后从 PC 打印。有关这部分的信息，请参阅单独的 PC 连接的使用说明书。
- 如果想得到更多的适合 PictBridge 的打印机，请与您当地的经销商联系。

### ■ 选择 1 张图片进行打印

1 按 ◀/▶ 选择图片，然后按 [MENU/SET]。

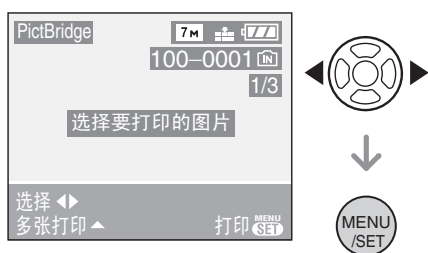

- 信息在约 2 秒钟后消失。

2 按 ▲ 选择 [打印开始]，然后按 [MENU/SET]。



- 按 [MENU/SET] 中途取消打印。

3 打印后，请断开 USB 连接电缆。

### ■ 选择多张图片进行打印

1 按 ▲。

2 按 ▲/▼ 选择选项，然后按 [MENU/SET]。

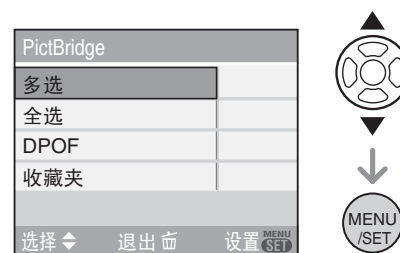

[ 多选 ]	同时打印多张图片。 • 选择 [多选] 后，按 ◀/▶ 选择要打印的图片，然后移动 ▼。图标 [📷] 出现在要打印的图片上。（再次按 ▼ 取消设置。） 完成设置后按下 [MENU/SET]。
[ 全选 ]	打印全部保存的图片。
[ DPOF ]	只打印在 [DPOF] 中设置的图片。(P67)
[ 收藏夹 ]*	只打印设置为收藏夹的图片。(P63)

\* 只在将 [收藏夹] (P63) 设置为 [ON] 时显示。（但是，如果没有显示带 [★] 的图片，则即使将 [收藏夹] 设置为 [ON]，也无法选择。）

### 3 按 ▲ 选择 [打印开始]，然后按 [MENU/SET]。

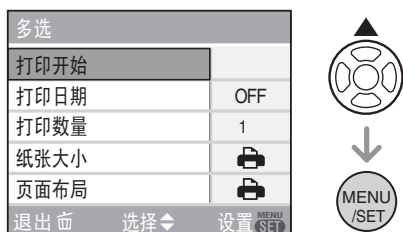

- 设置[DPOF]时，不显示[打印日期]和[打印数量]。
- 选择[DPOF]时，会显示 DPOF 设置。如果选择了 DPOF 设置，请参阅 P67，并进行设置。
- 按 [MENU/SET] 取消打印。
- 当选择[多选]、[全选]或[收藏夹]时，会显示打印确认屏幕。选择 [是]，然后打印图片。
- 如果打印数量已超过 1000 张，[打印 ## 张想要执行?] 消息会显示在打印确认屏幕上。

### 4 打印后请断开 USB 连接电缆。

#### ■ 设置日期打印、打印数量、纸张大小和页面布局

选择并设置步骤 3 中的每个选项。

- 当想在相机不支持的纸张大小或页面布局上打印图片时，将 [纸张大小] 或 [页面布局] 设置为 [打印机图标]，然后在打印机上设置纸张大小或页面布局。（详细情况，请参阅打印机的使用说明书。）

#### • [打印日期]

[OFF]	不打印日期。
[ON]	打印日期。

- 如果打印机不支持日期打印，则日期不能打印在图片上。

#### • [打印数量]

设置打印数量。

- 最多可以设置打印 999 张。

#### • [纸张大小]

(用本机可以设置纸张大小)

纸张大小在 1/2 和 2/2 页面上显示。按 ▼ 进行选择。

1/2	
	打印机上的设置优先。
[L/3.5"×5"]	89 mm×127 mm
[2L/5"×7"]	127 mm×178 mm
[POSTCARD]	100 mm×148 mm
[A4]	210 mm×297 mm
2/2*	
[CARD SIZE]	54 mm×85.6 mm
[10×15cm]	100 mm×150 mm
[4"×6"]	101.6 mm×152.4 mm
[8"×10"]	203.2 mm×254 mm
[LETTER]	216 mm×279.4 mm

\* 当打印机不支持纸张大小时，无法显示这些选项。

#### • [页面布局]

(可用本机设置打印布局)

	打印机上的设置优先。
	1 页 1 张无框图片
	1 页 1 张有框图片
	1 页 2 张图片
	1 页 4 张图片

- 如果打印机不支持页面布局，则不能选择选项。

#### ■ 用 DPOF 打印预先设置日期打印

当打印机支持它时，建议用 [DPOF 打印] (P67) 预先设置 DPOF 日期打印。如果选择 [DPOF]，则打印开始，拍摄日期被打印。

#### ■ 布局打印

##### • 在 1 张纸上重复打印同 1 张图片时

例如，如果想在 1 张纸上打印 4 张相同的图片，请将 [页面布局] 设置为 [4 images icon]，然后将 [打印数量] 设置为 4。

##### • 在 1 张纸上，打印多张不同的图片时

例如，如果想在 1 张纸上打印 4 张不同的图片，则将 [页面布局] 设置为 [4 images icon]，然后分别将 4 张图片中的每一张的 [DPOF 打印] (P67) 中的 [记数] 都设置为 1。



- 当显示电缆断开警告图标 [警告图标] 时，请勿断开 USB 连接电缆。（根据打印机的不同，可能不显示该图标。）

- 当相机和打印机正在连接时，如果剩余电池电量很低，则状态指示灯闪烁并发出警告。如果在打印过程中发生了这样的事情，请按 [MENU/SET] 并立即停止打印。如果不打印了，请断开 USB 连接电缆。
- 在打印过程中，当 [●] 指示点亮橙色时，则相机正在接收一条来自打印机的错误信息。完成打印以后，务必确保打印机没有任何问题。
- 如果 DPOF 打印总数或 DPOF 打印的图片数量很高，则图片可能分几次打印。显示的剩余打印数量可能与设置数量不同。这并非故障。
- 带日期打印时，打印机上的设置可能会优先于相机上的设置。也要检查打印机上的日期打印设置。
- 在相机和打印机连接时，如果将模式转盘更改为除 [📷] 之外的一种模式，则会显示 [USB 模式已改变。请拔下 USB 电缆。] 消息。重新将模式转盘设置为 [📷]，然后断开 USB 连接电缆。如果在打印时发生了这种情况，请停止打印，然后断开 USB 连接电缆。

## 在电视屏幕上回放图片



### ■ 使用 AV 电缆（提供）回放图片

- 设置 [电视高宽比]。(P17)
- 关闭本机和电视。

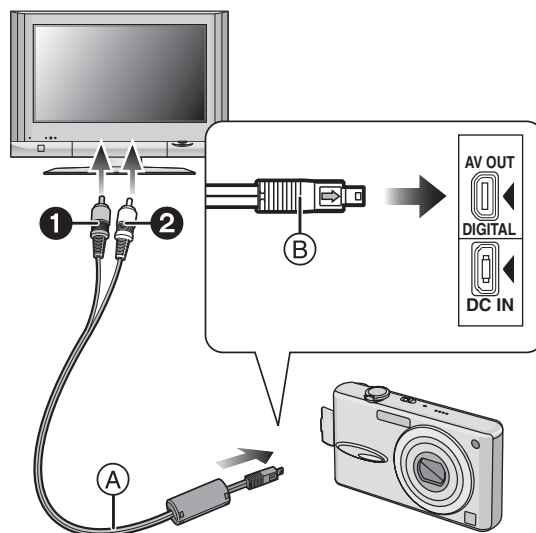

### 1 将 AV 电缆 (A)（提供）连接到相机的 [AV OUT] 插孔上。

- 将 AV 电缆带 [➡] 标记指向对着 [AV OUT] 插孔上的 [◀] 标记进行连接。
- 拿着 AV 电缆的 (B) 位置，平直插入或平直取出。

### 2 将 AV 电缆连接到电视的视频输入和音频输入插孔上。

- ① 黄色： 连接到视频输入插孔
- ② 白色： 连接到音频输入插孔

### 3 打开电视，选择外部输入。

### 4 打开相机。



- 根据高宽比设置的不同，图片的上部和下部或左侧和右侧可能会显示出黑带。
- 不要使用除随附 AV 电缆以外的任何其它电缆。
- 回放的声音是单声道的。
- 请阅读电视的使用说明书。
- 当垂直回放图片时，图片会变得模糊。
- 当在[设置]菜单中设置[视频输出]时，通过 NTSC 系统或 PAL 系统的设置，可以在其他国家（地区）的电视上浏览图片。

■ **使用 SD 记忆卡插槽在电视上回放图片**  
可以用 SD 记忆卡插槽，在电视上回放拍摄在 SD 记忆卡上的静态影像。



- 根据电视型号不同，图片可能不以全屏显示。
- 不能回放动态影像。要回放动态影像，请用 AV 电缆（提供）将相机连接到电视上。
- 可能无法回放 MultiMediaCard。

## 屏幕显示

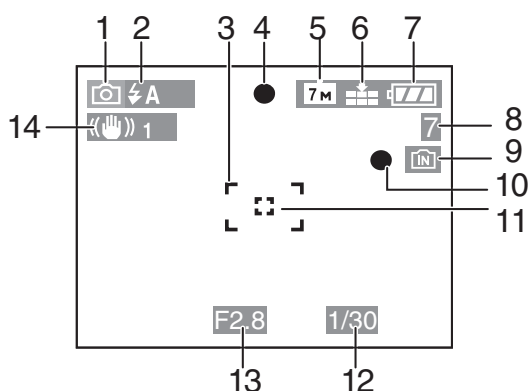

### 拍摄时

在标准图片模式 [📷] 下拍摄 (初始设置)

- 1 拍摄模式
- 2 闪光模式 (P31)
- 3 AF 区域 (P19)
- 4 聚焦 (P20)
- 5 图片尺寸 (P52)
- 6 质量 (P52)  
📷: 手抖警告 (P21)
- 7 电池指示 (P18)
- 8 可拍摄图片数量 (P90)
- 9 内置内存 (P11)  
📷: 记忆卡 (P11)
- 10 拍摄状态
- 11 点 AF 区域 (P53)
- 12 快门速度 (P19)
- 13 光圈值 (P19)
- 14 光学影像稳定器 (P54)

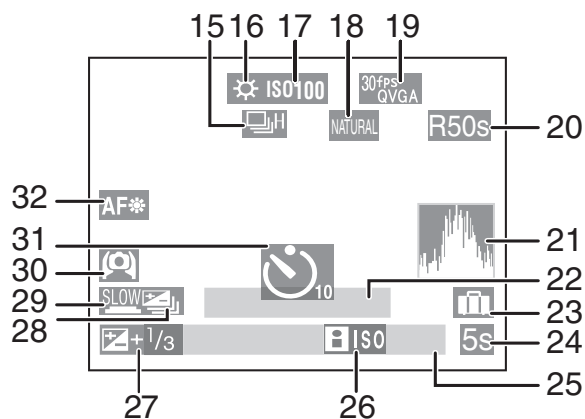

### 拍摄时 (设置后)

- 15 连拍 (P55)  
📷: 录音 (P44, 53)
- 16 白平衡 (P50)
- 17 ISO 感光度 (P51)  
ISOMAX 400 / ISOMAX 800 / ISOMAX 1250: ISO 上限 (P36)
- 18 色彩模式 (P56)
- 19 图片模式 (P44)  
30fps VGA / 10fps VGA / 30fps QVGA / 10fps QVGA (4:3)  
30fps 16:9 / 10fps 16:9 (16:9)
- 20 可用拍摄时间 (P44): R1h20m30s
- 21 直方图 (P29)
- 22 年龄 (P41)  
•如果在 [宝宝1]/[宝宝2]或[宠物]场景模式下打开本机, 此指示会显示约 5 秒钟。  
自行程日期开始已经过去的天数 (P46)
- 23 行程日期 (P46)
- 24 拍摄经过的时间 (P44)
- 25 当前日期和时间 / 行程目的地设置 (P47): 📍  
•当相机打开, 设置完时钟并从回放模式切换到拍摄模式后, 它将显示约 5 秒钟。  
变焦 (P23)/ 延伸光学变焦 (P23)/ 数码变焦 (P24):



EZW [ ] T 1X

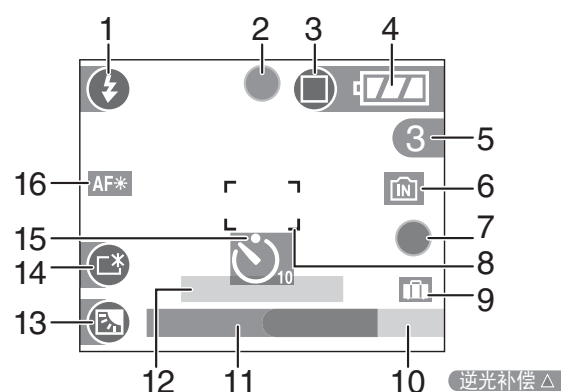

- 26 智能 ISO (P36)
- 27 曝光补偿 (P35)
- 28 自动括弧式曝光 (P35)
- 29 慢速快门 (P56)
- 30 高角度模式 (P29)/  
: 增亮 LCD(P29)
- 31 自拍定时器模式 (P34)
- 32 AF 辅助灯 (P55)



## 在简单模式中拍摄

- 1 闪光模式 (P31)
- 2 聚焦 (P20)
- 3 图片模式 (P21)  
: 抖动警告 (P21)
- 4 电池指示 (P18)
- 5 可拍摄图片数量
- 6 内置内存 (P11)  
: 记忆卡 (P11)
- 7 拍摄状态
- 8 AF 区域 (P19)
- 9 行程日期 (P46)
- 10 逆光补偿的操作 (P22)
- 11 当前日期和时间
  - 当相机打开, 设置完时钟并从回放模式切换到简单模式后, 它将显示约 5 秒钟。
- 变焦 (P23)/ 延伸光学变焦 (P23):  

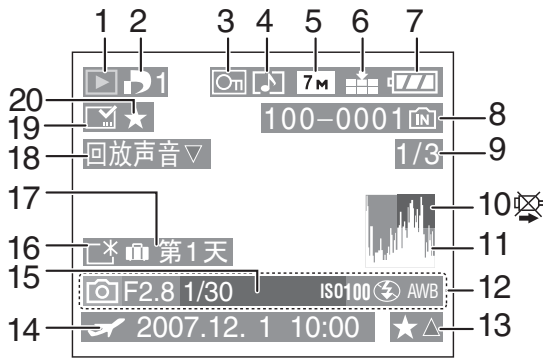
- 12 自行程日期开始已经过去的天数 (P46)
- 13 逆光补偿 (P22)
- 14 增亮 LCD (P29)
- 15 自拍定时器模式 (P34)
- 16 AF 辅助灯 (P55)



- 17 自行程日期开始已经过去的天数 (P46)
- 18 回放声音 (P59)  
 回放动态影像 ▾ : 在动态影像模式中 (P59)
- 19 照片上印日期图标 (P65)
- 20 收藏夹指示 (P63)

### 回放时

- 1 回放模式 (P26)
- 2 DPOF 打印数量 (P67)
- 3 受保护的图片 (P68)
- 4 带声音的影像 / 动态影像 (P59)
- 5 图片尺寸 (P52)
- 6 质量 (P52)  
 在动态影像模式中 (P59)  
 30fps\_VGA / 10fps\_VGA / 30fps\_QVGA / 10fps\_QVGA (4:3)  
 30fps\_16:9 / 10fps\_16:9 (16:9)  
 在简单模式 (P21) 中  
 [ENLARGE]: ENLARGE  
 [4x6]: 4"×6"/10×15cm  
 [E-MAIL]: E-MAIL
- 7 电池指示 (P18)
- 8 文件夹 / 文件号码 (P74)  
 内置内存 (P11)  
 [MEMORY CARD]: 记忆卡 (P11)
- 9 图片号码 / 总图片数
- 10 电缆断开警告图标 (P77)  
 动态影像录制时间 (P59): 1h20m30s
- 11 直方图 (P29)
- 12 录制信息
- 13 收藏夹设置 (P63)/ 已耗用的回放时间 (P59): 1h20m30s
- 14 拍摄的日期和时间 / 行程目的地设置 (P47)
- 15 年龄 (P41)
- 16 增亮 LCD (P29)

## 使用时的注意事项

### ■ 相机的最佳使用方法

注意，请勿使相机跌落或受到撞击，或在相机上施加压力。

- 注意，请勿让装有相机的包 / 盒受到碰撞或掉落，因为震动可能会导致相机、镜头或 LCD 监视器损坏。
- 请勿在相机的腕带上系任何其他物品。以免在存放时，该物品可能会碰到 LCD 监视器而造成损坏。
- 请勿使用纸袋，因为它很可能会撕裂，从而导致相机掉落并损坏。
- 为了保护好相机，我们诚恳地建议您在当地经销商处购买一款高质量的相机包 / 盒。

使相机远离磁性设备（如微波炉、电视机、视频游戏设备等）。

- 如果在电视机上或其附近使用本相机，图片和声音可能会受到电磁波辐射的干扰。
- 请勿在移动电话附近使用相机，否则会影响图片和声音质量。
- 扬声器或大型电机产生的强磁场，可能会损坏录制的的数据，或使图片失真。
- 由微处理器产生的电磁波辐射，可能会对相机产生负面影响，从而产生图片和声音干扰。
- 如果相机由于受带磁设备影响而不能正常工作，请先将其关闭，取出电池或断开 AC 适配器（DMW-AC5GK；可选件），然后重新插入电池或连接 AC 适配器。随后，打开相机。

请勿在无线电发射器或高压线附近使用本相机。

- 如果在无线电发射器或高压线旁拍摄，则录制的图片或声音可能会受到负面影响。

请务必使用提供的接线和电缆。如果使用可选附件，请使用随它们一起提供的接线和电缆。

请勿拉伸接线或电缆。

切勿用杀虫剂或挥发性化学药品喷洒相机。

- 如果这些化学药品喷洒到相机上，相机的机体会被损坏并且表面漆会脱落。
- 请勿让橡胶或塑料制品长时间同相机接触。

切勿使用汽油、稀释剂或酒精来清洁相机。

- 在清洁相机之前，请取出电池或从电源插座上断开 AC 适配器（DMW-AC5GK；可选件）。
- 相机机体可能会被损坏，表面漆可能会脱落。
- 请用柔软的干布擦拭相机。
- 请勿使用厨房清洁剂，或用化学方法处理过的抹布。

### ■ 关于 LCD 监视器

- 请勿用力按压 LCD 监视器。LCD 监视器上可能会出现不均匀的色彩并会产生故障。
- 如果在相机温度很低时将其打开，起先 LCD 监视器上的图片可能会比通常情况下的图片稍微暗一些。然而，在相机的内部温度升高后，图片将恢复到正常的亮度。

LCD 监视器屏幕的采用了极高的精密技术制造。有超过 99.99% 的像素为有效像素，仅有不到或低于 0.01% 的像素为坏点。坏点包括因像素丢失和失色（红、蓝、绿）形成的黑点或常亮无法关闭的亮点。这并非故障。这些点不会拍摄在内置内存或记忆卡上，不会影响图像记录效果。

### ■ 关于镜头

- 请勿用力按压镜头。
- 请勿将相机镜头对着太阳放置，否则可能会导致相机发生故障。同样，当您把相机放在外面或窗户附近时一定要小心。

## ■ 电池

电池是可充电的锂离子电池。其发电的能量来自内部发生的化学反应。此反应易受周围温度和湿度的影响。如果温度过高或过低，电池的工作时间将会变短。

使用后，请务必取出电池。

将取出的电池存放在电池便携盒（提供）中。

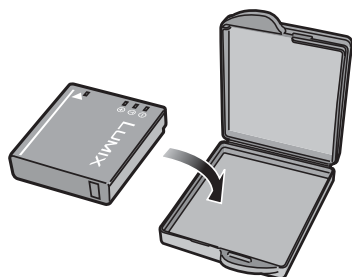

如果意外将电池掉落，请查看一下电池本身和端口是否损坏。

- 切勿将损坏的电池插入相机中，以免损坏相机。

外出时，请携带充满电的备用电池。

- 请注意，到温度低的地方时，比如在滑雪场，电池工作时间会变短。
- 当您旅行时，请勿忘记带上电池充电器（提供），这样您就可以在您旅行的地方给电池充电了。

废弃电池的处理。

- 电池的寿命是有限的。
- 请勿将电池投入火中，以免可能发生爆炸。

请勿让电池端口同金属物体（比如项链、发夹等）接触。

- 以免导致短路，或在触摸电池时因产生的热量导致严重灼伤。

## ■ 充电器

- 如果在无线电附近使用电池充电器，无线电的接收信号可能会被干扰。请将充电器远离无线电 1 m 或 1 m 以上的距离。
- 当充电器正被使用时，可能会发出嗡嗡声。这并非故障。
- 使用后，务必从电源插座上断开 AC 电缆。（如果保持连接，还会消耗微量电量。）
- 保持充电器和电池端口的清洁。

## ■ 记忆卡

请勿将记忆卡放置在高温、容易产生电磁波或静电或被阳光直射的地方。

请勿弯曲或掉落记忆卡。

- 记忆卡可能会被损坏或者拍摄的内容可能会被损坏或删除。
- 使用后及当存放或携带记忆卡时，请将记忆卡放在记忆卡盒或存放袋中。
- 请勿让污垢、灰尘或水进入到记忆卡背面的触点内，请勿用手触摸这些触点。

## ■ 当长时间不使用相机时

- 将电池保存在温度相对稳定并且凉爽、干燥的地方。  
[理想温度范围：15 °C 至 25 °C，  
理想湿度范围：40% 至 60%]
- 请务必将电池和记忆卡从相机中取出。
- 如果电池被放置在相机中，即使相机是关着的，电池也会放电。如果电池继续被放在相机中，则会过度放电，即使充电也可能不能用了。
- 当长时间存放电池时，建议每年给电池充一次电。然后在彻底放电后，把电池从相机中取出，再存放起来。
- 当将相机存放在壁柜或橱柜中时，建议同时也放入一些干燥剂（硅胶）来保存相机。

## 信息显示

在有些情况下，会在屏幕上显示确认信息或错误信息。

下面举例描述一些主要的信息。

### [ 此记忆卡处于保护状态 ]

SD 记忆卡和 SDHC 记忆卡上的写保护开关被移动到 [LOCK]。将开关移回来，解开保护。(P11, 68, 72)

### [ 无可回放的有效影像 ]

请拍摄图片或插入一张带有拍摄图片的记忆卡，然后再回放。

### [ 此图片处于保护状态 ]

取消保护设置以后，删除或者覆盖图片。(P68)

### [ 无法删除此图片 ]

### [ 无法删除某些图片 ]

不能删除不符合 DCF 标准的图片。如果想删除某些图片，请将重要数据保存到 PC 等设备上以后，格式化记忆卡。(P72)

### [ 无其他的删除选择 ]

已经超出了在 [打印日期] 或 [多张删除] 中用 [多张] 时一次可以设置的图片数量。设置了 999 个以上的收藏夹。

### [ 无法设置该图片 ]

无法对不符合 DCF 标准的图片设置 DPOF 打印。

### [ 内置内存空间不足 ]/[ 卡中无足够的空间 ]

内置内存或记忆卡上没有剩余空间。

- 当从内置内存向记忆卡复制图片（批量复制）时，图片被复制到记忆卡容量满为止。

### [ 有些图片无法复制 ]/[ 复制无法完成 ]

下列图片不能被复制。

- 当要复制的图片与复制目的文件中存在的图片同名时。
- 不符合 DCF 标准的文件。

此外，使用其他设备拍摄或编辑过的图片也不能复制。

### [ 内置内存错误 格式化内置内存? ]

在 PC 等设备上格式化内置内存时，或在没有关闭相机而取出电池时，会显示本信息。重新在相机上格式化内置内存。(P72) 内置内存上的数据将被删除。

### [ 记忆卡错误 格式化此卡? ]

记忆卡的格式不能被识别。将重要数据保存到 PC 等设备上以后，再次用相机格式化记忆卡。(P72)

### [ 请关闭相机，然后重新打开 ]

当相机不能正常工作时显示此信息。关闭后再打开相机。如果该信息仍存在，请与经销商或离您最近的服务中心联系。

### [ 记忆卡参数错误 ]

请使用与本机兼容的记忆卡。

- 如果使用容量为 4 GB 或 4 GB 以上的记忆卡，则只能使用 SDHC 记忆卡。

### [ 记忆卡错误 请检查此卡 ]

- 存取记忆卡时出现错误。请重新插入记忆卡。

### [ 读取错误 请检查此卡 ]

读取数据时出现错误。

请再次插入记忆卡。确保正确插入记忆卡，然后再次回放。

### [ 写入错误 请检查此卡 ]

写入数据时出现错误。

关闭相机并取出记忆卡。重新插入记忆卡并打开相机。确保在取出或插入记忆卡时相机关闭以避免损坏。

### [ 由于受到卡的写入速度限制，动画录制被取消 ]

- 当将图片质量设置为 [30fpsVGA] 或 [30fps16:9] 时，我们建议使用包装上显示“10MB/s”或更高速度的高速 SD 记忆卡。
- 根据 SD 记忆卡或 SDHC 记忆卡类型的不同，录制可能会中途停止。

### [无法创建文件夹]

因为没有可以使用的剩余文件夹号码，所以无法创建文件夹。(P74)

将重要数据保存到 PC 等设备上以后，格式化记忆卡。(P72)

格式化以后，如果执行 [设置] 菜单中的 [号码重设]，则文件夹号码会重设为 100。(P17)

### [显示的图片用于 4:3 TV]/

### [显示的图片用于 16:9 TV]

• 将 AV 电缆连接到相机。如果想立刻删除本信息，请按 [MENU/SET]。

• 在 [设置] 菜单中选择 [电视高宽比] 以改变电视高宽比。(P17)

• 当 USB 连接电缆仅连接了相机时，也会出现该信息。

在这种情况下，将 USB 连接电缆的另一端连接到 PC 或打印机。(P73, 75)

### [请重新连接打印机。]

相机和 PC 连接时，如果将模式转盘转换到打印模式 [🖨️]，将显示此信息。

如果已连接打印机，请将模式更改到除 [🖨️] 以外的模式，然后检查是否正在传输数据。(正在传输数据时，[存取] 会出现在本机的 LCD 监视器上。)

### [USB 模式已改变。请拔下 USB 电缆。]

相机和打印机连接时，如果将模式转盘转换为 [🖨️] 以外的模式，将显示此信息。

请重新将模式转盘设置为 [🖨️]，然后断开 USB 电缆。如果正在打印时发生了这种情况，请停止打印，然后再断开 USB 电缆。

## 故障排除

如果将菜单设置恢复到购买时的初始设置，情况将有所改善。

在 [设置] 菜单中选择 [重设]。(P17)

### ■ 电池和电源

1: 即使当打开相机时，也不能操作相机。

- 是否正确插入电池？
  - 检查电池的方向。(P10)
- 电池是否被充满电？
  - 使用已经充满电的电池。

2: 当打开相机时，LCD 监视器关闭。

- 是否启动了节电模式 (P15) 或经济模式 (P16)？
  - 半按下快门按钮取消这些模式。
- 电池是否已耗尽？
  - 使用已经充满电的电池。

3: 相机打开以后立即关闭。

- 电池电量是否不足以操作相机？
  - 使用已经充满电的电池。
  - 如果任由相机开着，则电池将耗尽。通过使用节电模式 (P15) 等经常关闭相机。

### ■ 拍摄

1: 不能图片拍摄。

- 模式转盘设置是否正确？
- 内置内存或记忆卡中是否有剩余内存？
  - 拍摄前，请删除一些图片。(P26)

2: 拍摄的图片发白。

镜头变脏。

- 如果镜头上有污垢、手指印等，图片将发白。如果镜头变脏，请打开相机，弹出镜筒 (P7)，用软干布轻轻擦拭镜头表面。

3: 所拍摄的图片太亮或太暗。

- 检查曝光是否补偿适当。(P35)

4: 一次拍摄 2 或 3 张图片。

- 是否设置了自动括弧式曝光 (P35) 或连拍模式？(P55)

**5: 物体不能正确聚焦。**

- 聚焦范围根据拍摄模式变化。转动模式转盘以设置适合于物体距离的模式。
- 物体是否超出了相机的聚焦范围？(P19, 37)
- 您拍照时是否有抖动？

**6: 拍摄的图片模糊。光学影像稳定器失效。**

- 当在特别暗的地方拍摄图片时，快门速度将变慢，光学影像稳定器功能可能不能正常工作。在这种情况下，建议在拍摄时用双手紧握相机。(P19) 当用慢速快门速度拍摄时，建议使用三脚架和自拍定时器 (P34)。

**7: 拍摄的图片看起来粗糙。图片上出现噪点。**

- 是否 ISO 感光度太高或者快门速度太低？  
(当相机出厂时，ISO 感光度被设置为 [AUTO]。因此，当在室内等地方拍摄图片时，ISO 感光度会增加。)
  - 降低 ISO 感光度。(P51)
  - 将 [色彩模式] 设置为 [NATURAL]。(P56)
  - 在亮的地方拍摄图片。
- 在场景模式下的 [高感光度] (P42) 中，因为高感光度的处理，所以所拍摄图片的分辨率会轻微下降。这并非故障。

**8: 所拍摄图片的亮度或色调与实际场景不同。**

- 如果在荧光灯下拍摄，当快门速度变快时，亮度或色调可能会稍微改变。出现这种情况是由荧光灯的特性决定的。这并非故障。

**9: 半按快门按钮或录制动态影像时，LCD 监视器上会出现偏红的垂直条纹。**

- 这种现象被称为涂污。这是 CCD 的一个特点，会在物体有很亮部分时出现。可能也会出现黑色或绿色垂直条纹，或涂污周围可能也会出现颜色不均。这并非故障。此现象会录制在动态影像中，而不会录制在静态图片上。

**10: 动态影像录制在中途停止。**

- 是否使用的是 MultiMediaCard？
  - 本机不支持 MultiMediaCard。
- 当将图片质量设置为 [30fpsVGA] 或 [30fps16:9] 时，建议使用包装上显示“10MB/s”或更高速度的高速 SD 记忆卡。
- 根据 SD 记忆卡或 SDHC 记忆卡类型的不同，录制可能会中途停止。

**■ LCD 监视器****1: 尽管相机开着，有时 LCD 监视器也会关闭。**

- 是否已设置了经济模式？(P16)
  - 在经济模式中，当闪光灯充电时，LCD 监视器会关闭。

**2: LCD 监视器变暗或变亮一会儿。**

- 当半按下快门按钮设置光圈值时，会出现该现象，不会影响拍摄的图片。

**3: 在室内，LCD 监视器会闪烁。**

- 在室内荧光灯下打开相机后，LCD 监视器可能会闪烁几秒。这并非故障。

**4: LCD 监视器太亮或太暗。**

- 调整屏幕的亮度。(P16)
- 是否启动了增亮 LCD 功能或高角度模式？

**5: 在 LCD 监视器上出现黑色、红色、蓝色和绿色斑点。**



- 这些像素不影响拍摄的图片。这并非故障。

**6: LCD 监视器上出现噪点。**

- 在暗处，可能出现噪点，以保持 LCD 监视器的亮度。这不会影响正拍摄的图片。

## ■ 闪光灯

### 1: 不启动闪光灯。

- 是否将闪光灯设置设置为强制闪光关 [  ]?  
– 改变闪光灯设置。(P31)
- 当选择动态影像模式 [  ] (P44)、场景模式中的 [ 风景 ] (P39)、[ 夜景 ] (P40)、[ 日落 ] (P42)、[ 高感光度 ] (P42)、[ 星空 ] (P42)、[ 烟火 ] (P43) 或 [ 空中摄影 ] (P43) 时，不启用闪光灯。

### 2: 闪光灯启动 2 次。

- 当选择红眼降低 (P31) 时，在实际拍摄之前，为了减少红眼现象（人物等的眼睛在图片中变成红色）而启动闪光灯一次，然后在实际拍摄时再次启动。

## ■ 回放

### 1: 正在回放的图片以出乎预料的方向被旋转显示。

相机具有自动旋转功能，可以旋转显示以竖直方式持拿相机拍摄的图片。（如果拍摄时镜头上仰或下垂，则图片可能会被识别为竖直拿着相机拍摄的。）

- 当 [ 旋转显示 ] (P64) 被设置为 [ OFF ] 时，不以旋转方式显示图片。
- 可以用 [ 旋转 ] 功能旋转图片。(P64)

### 2: 图片不回放。

- 是否将模式转盘设置为回放 [  ]?
- 内置内存或记忆卡上是否有图片？  
当未插入记忆卡时，会显示内置内存上的图片。当插入记忆卡时，显示记忆卡上的图片数据。(P11)

### 3: 文件夹号码和文件号码以 [—] 显示，屏幕变成黑色。

- 图片是否是用 PC 编辑了，或是用另外一个厂家的数码相机拍摄的？  
如果拍摄以后立即取出电池或如果用耗尽的电池拍摄也可能发生这样的情况。  
– 格式化数据以删除上面提到的图片。(P72)（格式化将不可避免地删除包括其他图片在内的所有数据。请在格式化之前仔细检查数据。）

### 4: 在日历回放模式中，图片显示的日期可能与实际拍摄日期不同。

- 图片是否是用 PC 编辑了，或是用另外一个厂家的数码相机拍摄的？  
在日历回放模式中，这种图片的显示日期可能与实际拍摄日期不同。(P58)
- 相机中的时钟是否设置正确？(P15)  
例如，如果相机上的时钟设置与 PC 上设置的日期和时间不同，并且您将用相机拍摄的图片导入到 PC 上，然后将它们写回到记忆卡中。因此，在日历回放等模式中，图片显示的日期可能与实际拍摄日期不同。

## ■ 电视、PC 和打印机

### 1: 在电视上没有出现图片。

- 相机是否正确连接到电视上？
- 将电视输入设置为外部输入模式。

### 2: 电视屏幕上的显示区域与相机 LCD 监视器上的显示区域不同。

根据电视型号的不同，显示区域可能变小，这样图片可能被水平或垂直拉伸，或者图片的上下或左右可能在显示时被切掉。这是由电视的规格造成的，而并非故障。

### 3: 不能在电视上回放动态影像。

- 是否试着通过直接将记忆卡插入到电视的记忆卡插槽中来回放动态影像？  
– 用 AV 电缆（提供）将相机连接到电视上，然后回放相机上的影像。(P78)

### 4: 图片不能完全显示在电视上。

- 在相机上设置电视的高宽比。(P17)

### 5: 当相机连接到 PC 上时，不能传输图片。

- 相机是否正确连接到 PC 上？
- 相机是否被 PC 正确识别？

### 6: 记忆卡不能被 PC 识别。 (内置内存可以被识别)

- 断开 USB 连接电缆。当将记忆卡插入到相机时，请重新连接。

### 7: 当相机连接到打印机上时，不能打印图片。

- 打印机是否支持 PictBridge？
- 将模式重设为 [  ]。(P75)



**8: 打印时, 图片末端被切掉。**

- 当使用带剪裁或者无边界线打印功能的打印机时, 在打印前取消本功能。(详细情况, 请参阅打印机的使用说明书。)
- 当您要求照片打印店打印图片时, 请问该店是否可以打印带两端的照片。

**■ 其他****1: 错误地选择了无法读取的语言。**

- 按 [MENU/SET], 选择 [设置] 菜单图标 [Y], 然后选择 [Q] 图标设置所需的语言。(P17)

**2: 自动查看功能的设置失效。**

- 是否在使用自动括弧式曝光(P35)拍摄图片? 相机是否处于连拍模式(P55)、动态影像模式 [H] (P44) 或 [自拍肖像] (P39)? [录音] 是否被设置为 [ON] (P53)?  
– 在这些情况下, 不能在 [设置] 菜单中设置自动查看功能。

**3: 当半按下快门按钮时, 有时亮红灯。**

- 在暗处, AF 辅助灯 (P55) 发红光, 以使物体更容易聚焦。

**4: AF 辅助灯打不开。**

- [录制] 模式菜单上的 [AF 辅助灯] 是否被设置为 [ON]? (P55)
- 是否正在暗处拍摄图片?  
– 在亮处时 AF 辅助灯打不开。
- 当选择场景模式中的 [自拍肖像] (P39)、[风景] (P39)、[夜景] (P40)、[日落] (P42)、[烟火] (P43) 或 [空中摄影] (P43) 时, AF 辅助灯不打开。

**5: 相机变热。**

- 在使用过程中, 相机表面会变热。这不会影响相机的性能或质量。

**6: 镜头发出喀哒声。**

- 当由于变焦或相机移动等原因改变亮度时, 镜头可能发出喀哒声, 屏幕上的图片可能变动很大。但是, 图片不受影响。声音是由于自动调整光圈而产生的。这并非故障。

**7: 时钟被重设。**

- 如果长时间不使用相机, 时钟可能会被重设。当出现 [请设置时钟] 信息时, 请重新设置时钟。(P12)
- 当在设置时钟前拍摄图片时, 会记录为 [ 0. 0. 0 0:00]。

**8: 所显示的图片有轻微的失真。**

- 根据变焦放大率不同, 录制的图片可能会轻微的失真。这被称为畸变像差。广角时, 越靠近物体拍摄, 越容易拍到失真的图片。然而, 这并非故障。

**9: 在图片上出现在实际场景中找不到的颜色。**

- 根据变焦放大率不同, 图片上物体周围可能会有彩色边。这被称作色差, 当拍摄远处物体时可能会更加明显。然而, 这不是故障。

**10: 没有连续录制文件号码。**

- 当在执行完某种动作以后执行一个操作时, 图片可能拍摄在与上一操作使用的文件夹号码不同的文件夹中。(P74)

**11: 以升序录制文件号码。**

- 如果在相机没有关闭的情况下插入或取出电池, 则所录制的文件夹号码会丢失。但是, 如果您再次打开相机拍摄图片, 则所录制的文件夹号码与先前录制的文件夹号码不同。

**12: 图片会以黑色显示。**

- 在回放模式 (P26)、多张回放 (P57) 和日历回放 (P58) 中, 经 PC 编辑或旋转过的图片会以黑色显示。





## 可拍摄图片数量和可用拍摄时间





- 可拍摄图片数量和可用拍摄时间是近似值。（这些根据拍摄条件和记忆卡类型的不同而变化。）
- 根据物体不同，可拍摄图片数量和可用拍摄时间会有所不同。
- 在简单模式 [♥] 中，粗黑线里面的数字是可拍摄图片的数量。(P21)

### ■ 可拍摄图片数量

高宽比		4:3					
图片尺寸		7M (7M): (3072×2304 像素)		5M (5M EZ): (2560×1920 像素)		3M (3M EZ): (2048×1536 像素)	
质量							
内置内存 (约 27 MB)		7	14	10	21	16	33
记忆卡	16 MB	3	7	5	10	8	16
	32 MB	7	16	11	23	18	36
	64 MB	16	34	24	48	38	75
	128 MB	35	69	50	99	78	150
	256 MB	68	135	98	190	150	290
	512 MB	135	270	195	380	300	590
	1 GB	270	540	390	770	600	1180
	2 GB	550	1090	790	1530	1220	2360
4 GB	1090	2150	1560	3010	2410	4640	

高宽比		4:3					
图片尺寸		2M (2M EZ): (1600×1200 像素)		1M (1M EZ): (1280×960 像素)		0.3M (0.3M EZ): (640×480 像素)	
质量							
内置内存 (约 27 MB)		27	53	41	78	133	216
记忆卡	16 MB	13	27	21	40	68	110
	32 MB	29	58	45	85	145	230
	64 MB	61	120	93	175	290	480
	128 MB	125	240	190	350	600	970
	256 MB	240	470	370	690	1170	1900
	512 MB	480	940	730	1370	2320	3770
	1 GB	970	1880	1470	2740	4640	7550
	2 GB	1920	3610	2920	5120	8780	12290
4 GB	3770	7090	5740	10050	17240	24130	

高宽比		3:2			
图片尺寸		6M (6M): (3072×2048 像素)		25M / 2.5M EZ: (2048×1360 像素)	
质量					
内置内存 (约 27 MB)		8	16	19	37
记忆卡	16 MB	3	8	9	18
	32 MB	8	18	20	40
	64 MB	19	38	43	83
	128 MB	39	78	88	165
	256 MB	77	150	170	330
	512 MB	150	300	340	650
	1 GB	300	600	680	1310
	2 GB	620	1220	1360	2560
4 GB	1230	2410	2680	5020	

高宽比		16:9			
图片尺寸		5.5M (5.5M): (3072×1728 像素)		2M (2M EZ): (1920×1080 像素)	
质量					
内置内存 (约 27 MB)		9	19	25	48
记忆卡	16 MB	4	10	12	25
	32 MB	10	21	27	53
	64 MB	22	45	57	105
	128 MB	46	92	115	220
	256 MB	91	180	230	430
	512 MB	180	350	450	860
	1 GB	360	710	910	1720
	2 GB	730	1420	1800	3410
	4 GB	1450	2800	3540	6700

## ■ 可用拍摄时间（录制动态影像时）

高宽比		4:3				16:9	
图片质量设置		30fps VGA	10fps VGA	30fps QVGA	10fps QVGA	30fps 16:9	10fps 16:9
内置内存（约 27 MB）		—	—	53 s	2 min 40 s	—	—
记忆卡	16 MB	6 s	26 s	26 s	1 min 23 s	5 s	22 s
	32 MB	17 s	59 s	59 s	2 min 55 s	14 s	50 s
	64 MB	39 s	2 min	2 min	6 min	33 s	1 min 46 s
	128 MB	1 min 23 s	4 min 10 s	4 min 10 s	12 min 20 s	1 min 11 s	3 min 35 s
	256 MB	2 min 45 s	8 min 10 s	8 min 10 s	24 min	2 min 20 s	7 min
	512 MB	5 min 30 s	16 min 20 s	16 min 20 s	47 min 50 s	4 min 40 s	14 min
	1 GB	11 min	32 min 50 s	32 min 50 s	1 h 35 min	9 min 20 s	28 min 10 s
	2 GB	22 min 30 s	1 h 7 min	1 h 7 min	3 h 15 min	19 min 20 s	57 min 30 s
4 GB*	44 min 20 s	2 h 11 min	2 h 11 min	6 h 22 min	38 min	1 h 53 min	

\* 可以连续录制动态影像高达 2 GB。

屏幕上只显示容量高达 2 GB 的记忆卡的最大可用拍摄时间。



- LCD 监视器上显示的可拍摄图片数量和可以拍摄的时间可能不会有规律的下降。
- 本机不支持在 MultiMediaCard 上录制动态影像。
- 延伸光学变焦在场景模式下的[高感光度] (P42) 中不起作用，因此不显示[EZ]的图片尺寸。

# 规格

数码相机：	安全注意事项
电源：	DC 5.1 V
电流功率：	1.6 W (拍摄时) 0.8 W (回放时)
相机有效像素：	7,200,000 像素
影像感测器：	1/2.5" CCD, 总像素数 7,380,000 像素, 原色滤镜
镜头：	光学 3.6× 变焦, f=4.6 mm 至 16.4 mm (相当于 35 mm 胶片相机: 28 mm 至 100 mm)/F2.8 至 F5.6
数码变焦：	最大 4×
延伸光学变焦：	最大 5.3×
聚焦：	标准 / 微距 / 5 点聚焦 / 3 点聚焦 (高速) / 1 点聚焦 (高速) / 1 点聚焦 / 单点聚焦
聚焦范围：	标准 : 50 cm 至 ∞ 微距 / 简单 / 智能 ISO 感光度模式 / 动态影像 : 5 cm (广角) / 30 cm (远摄) 至 ∞ 场景模式 : 上述设置可能有所不同。
快门系统：	电子快门 + 机械快门
动态影像录制：	高宽比设置为 [4:3] 时 640×480 像素 (仅当使用记忆卡时) / 320×240 像素 高宽比设置为 [16:9] 时 848×480 像素 (仅当使用记忆卡时) 带声音 30 或 10 帧 / 秒。
连拍拍摄	
连拍速度：	3 张 / 秒 (高速)、2 张 / 秒 (低速)、约 2 张 / 秒
可拍摄图片数量：	最多 7 张 (标准)、最多 5 张 (精细), 取决于内置记忆体 / 记忆卡 (无限制) 的剩余容量。 (仅是在连拍拍摄中使用 SD 记忆卡 / SDHC 记忆卡时的性能。 MultiMediaCard 的性能将变低。)
ISO 感光度：	自动 / 100/200/400/800/1250 [高感光度] 模式: 3200
快门速度：	8 秒至 1/2000 秒 [星空] 模式: 15 秒、30 秒、60 秒 动态影像模式: 1/30 秒至 1/6400 秒
白平衡：	自动白平衡 / 晴天 / 阴天 / 遮光 / 卤素 / 白色设置
曝光 (AE)：	程序 AE 曝光补偿 (1/3 EV 增量, -2 EV 至 +2 EV)
测光模式：	多点
LCD 监视器：	2.5 英寸低温多晶硅 TFT LCD (约 207,000 像素) (视场: 约为 100%)

闪光灯:	闪光范围: [ISO AUTO] 约 60 cm 至 5 m (广角) 自动、自动 / 红眼降低、强制闪光灯开 (强制闪光灯开 / 红眼降低)、 慢速同步 / 红眼降低、强制闪光灯 关
麦克风:	单声道
扬声器:	单声道
录制媒体:	内置内存 (约 27 MB) / SD 记忆卡 / SDHC 记忆卡 / MultiMediaCard (静态影像专用)
图片尺寸	
静态影像:	当高宽比设置为 [4:3] 3072×2304 像素、2560×1920 像素、2048×1536 像素、 1600×1200 像素、1280×960 像素、640×480 像素 当高宽比设置为 [3:2] 3072×2048 像素、2048×1360 像素 当高宽比设置为 [16:9] 3072×1728 像素、1920×1080 像素
动态影像:	当高宽比设置为 [4:3] 640×480 像素 (仅当使用记忆卡时)、320×240 像素 当高宽比设置为 [16:9] 848×480 像素 (仅当使用记忆卡时)
质量:	精细 / 标准
录制文件格式	
静态影像:	JPEG (基于“Design rule for Camera File system” (相机文件 系统的设计规范), 基于“Exif 2.21”标准) / 符合 DPOF
带声音的影像:	JPEG (基于“Design rule for Camera File system” (相机文件 系统的设计规范), 基于“Exif 2.21”标准) + “QuickTime” (带声音的影像)
动态影像:	“QuickTime Motion JPEG” (带声音的动态影像)
接口	
数码:	“USB 2.0” (全速)
模拟视讯 / 音讯:	NTSC/PAL (菜单切换), 音讯线路输出 (单声道)
端口	
[AV OUT/DIGITAL]:	专用插孔 (8 针)
[DC IN]:	专用插孔
尺寸:	约 94.9 mm (宽) × 51.9 mm (高) × 22.0 mm (深) (不包括突出部分)
重量:	约 132 g (不包括记忆卡和电池), 约 154 g (包括记忆卡和电池)

工作温度: 0 °C 至 40 °C  
工作湿度: 10% 至 80%

## 电池充电器

(**Panasonic DE-A40B**): 安全注意事项

输入:	110 V 至 240 V ~ 50/60 Hz, 0.2 A
输出:	充电 4.2 V --- 0.8 A

## 电池组 (锂离子)

(**Panasonic DMW-BCE10GK**): 安全注意事项

电压 / 容量:	3.6 V, 1000 mAh
----------	-----------------

## 化学物质含有表

部件名称	有毒有害物质或元素					
	铅 (Pb)	汞 (Hg)	镉 (Cd)	六价铬 (Cr (VI))	多溴联苯 (PBB)	多溴二苯醚 (PBDE)
包装、构造	○	○	○	○	○	○
镜头	×	○	○	○	○	○
打印底板组件	×	○	○	○	○	○
液晶面板	○	○	○	○	○	○
附件	×	○	○	○	○	○

○：表示该有毒有害物质在该部件所有均质材料中的含量均在《SJ/T 11363 - 2006》规定的限量要求以下。

×：表示该有毒有害物质至少在该部件的某一均质材料中的含量超出《SJ/T 11363 - 2006》规定的限量要求。



与产品配套使用的电池充电器的环保使用期限为 10 年。



与产品配套使用的电池组的环保使用期限为 5 年。



QuickTime 和 QuickTime 徽标是在授权许可下使用的 Apple Computer, Inc. 的商标或注册商标。



VQT1C07

F0107Sy0 ( 16000 (A))



制造商：松下电器产业株式会社

日本大阪府门真市大字门真 1006 番地

Web Site: <http://panasonic.net>

进口商：松下电器（中国）有限公司

北京市朝阳区光华路甲 8 号和乔大厦 C 座 7 楼

原产地：日本