

EXILIM

数码相机

EX-Z30/EX-Z40

用户说明书

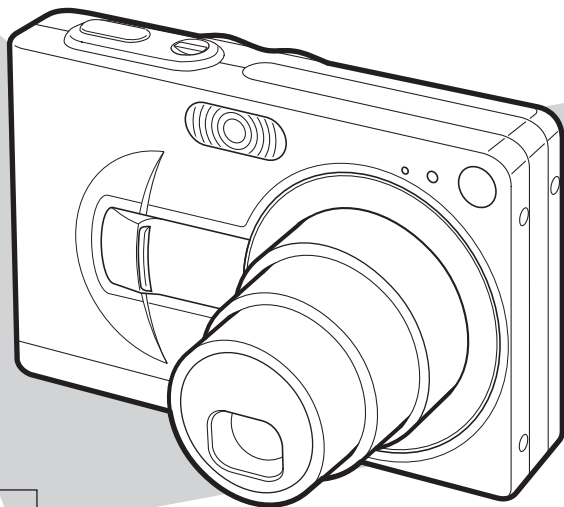

感谢您选购本卡西欧产品。

- 在使用之前，必须阅读本用户说明书中的各注意事项。
- 请将本用户说明书保管好为以后参考之用。
- 有关本产品的最新情报刊载在Exilim公式网站上：<http://www.exilim.com/>。

本用户说明书中的所有示范操作步骤均以EX-Z40为准。
除非特别注明，EX-Z30的操作步骤相同。

©

K871PCM1DMX-2

CASIO®

简介

开箱

请检查确认下示所有相机及配件齐全。若有缺少请尽快与您的经销商联系。



相机



锂离子充电电池 (NP-40)

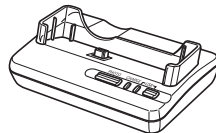

USB底座
(CA-24)

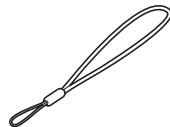

配带



CD-ROM

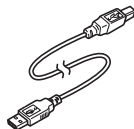

USB电缆



基础参考

• 注意交流电变压器的形状依您购买相机的地区而不同。

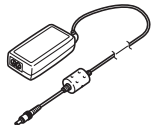

专用交流电变压器 (分离型)

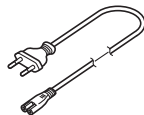

交流电源线*

* 交流电源线插头的形状依国家或地区而不同。

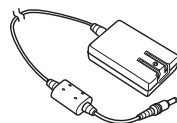

专用交流电变压器 (一体型)

目录

2 简介

开箱	2
特长	9
注意事项	11
基本注意事项	11
使用相机之前请进行正常动作测试!	13
数据错误注意事项	13
使用条件	13
结露	14
镜头	14
其他	14

15 入门指南

首先, 对电池进行充电!	15
如何配置显示语言及时钟设定	16
如何拍摄影像	17
如何浏览拍摄影像	17
如何删除影像	18

19 事前准备

关于本说明书	19
部位说明	20
相机	20
USB底座	21
显示屏内容	22
REC方式	22
PLAY方式	24
显示屏内容的变更	25
指示灯	25
配带的安装	26
电源要求	26
如何装入电池	26
如何取出电池	28
如何对电池进行充电	28
电源须知	33
相机的开机与关机	37
节电设定的配置	38
画面选单的使用	39
显示语言及时钟设定的配置	42
如何配置显示语言及时钟设定	43

45 基本影像拍摄

影像的拍摄	45
如何瞄准相机	45
影像的拍摄	46
拍摄注意事项	48
关于自动聚焦	49
关于REC方式显示画面	49
光学取景器的使用	50
变焦的使用	51
光学变焦	51
数字变焦	52
闪光灯的使用	53
闪光灯的状态	55
闪光灯注意事项	55
自拍定时器的使用	56
影像尺寸及像质的指定	58
如何指定影像尺寸	58
如何指定像质	60

61 其他拍摄功能

变焦方式的选择	61
自动聚焦的使用	62
近距离方式的使用	64
泛焦方式的使用	64
无穷远方式的使用	65
手动聚焦的使用	65
聚焦锁定的使用	66

曝光补偿 (EV切换)	67
白平衡的调节	69
白平衡的手动调节	70
Best Shot (最佳摄影) 方式的使用	71
自创BESTSHOT设置	73
如何将两个人的照片合并在一幅影像中 (Coupling Shot (双合照))	75
如何将物体拍摄在即存背景影像上 (Pre-shot (预照))	77
动画方式的使用	79
录音	81
如何为快照配音	81
自己录音	83
直方图的使用	84
REC方式相机设定	86
ISO敏感度的指定	86
如何打开及关闭画面格栅	88
如何打开及关闭影像检视功能	88
如何在 [◀] 及 [▶] 钮上配置功能	89
如何指定开机缺省设定	90
相机的复位	91

92 播放

基本播放操作	92
音响快照的显示	93
画面的翻转	94
显示影像的变焦	95
影像尺寸的变更	96
影像的裁剪	97
动画的播放	99
显示9幅影像画面	100
如何在九幅影像画面中选择指定影像	101
日历画面的显示	101
幻灯片的放映	102
如何指定幻灯片的影像	104
如何指定幻灯片的时间	105
如何设定幻灯片的间隔	105
相片架功能的使用	106
画面影像的旋转	107
旋动影像功能的使用	108
如何为快照配音	109
如何重新录音	110
录音文件的播放	111

112 文件的删除

如何删除单个文件	112
如何删除全部文件	113

114 文件管理

文件夹	114
存储器中的文件夹及文件	114
文件的保护	115
如何保护单个文件	115
如何保护存储器中的全部文件	116
FAVORITE文件夹的使用	116
如何将文件复制于FAVORITE文件夹	116
如何显示FAVORITE文件夹中的文件	118
如何从FAVORITE文件夹删除文件	119
如何从FAVORITE文件夹删除全部文件	120

121 其他设定

声音设定的配置	121
如何配置声音设定	121
如何设定音量大小	122
如何为启动画面指定影像	122
关机影像设定的配置	123
文件名序列编号生成方法的指定	125

闹铃的使用	126
如何设定闹铃	126
闹铃的停止	127
时钟的设定	127
如何选择本地时区	127
如何设定目前时间及日期	128
日期格式的改变	129
世界时间的使用	129
如何显示世界时间画面	129
如何配置世界时间设定	130
如何配置夏令时 (DST) 设定	131
如何变更显示语言	132
USB端口协议的变更	132
 (REC) 钮及  (PLAY) 钮开机/关机 功能的配置	133
内藏存储器的格式化	135

136 存储卡的使用

存储卡的使用	137
如何将存储卡插入相机	137
如何从相机取出存储卡	138
存储卡的格式化	138
存储卡注意事项	139
文件的复制	140
如何将内藏存储器中的全部文件复制于存储卡	140
如何将一个文件从存储卡复制于内藏存储器	141

142 影像的打印

DPOF	143
如何对单幅影像配置打印设定	144
如何配置全部影像的打印设定	145
PictBridge或USB DIRECT-PRINT的使用	146
如何打印单幅影像	146
如何打印一组影像	148
打印须知	149
PRINT Image Matching II	150
Exif Print	150

151 如何在电脑上浏览影像

相机如何与Windows电脑配合使用	151
USB连接须知	157
相机如何与Macintosh电脑配合使用	157
USB连接须知	161
能够从电脑执行的操作	161
如何使用存储卡向电脑传送影像	162
存储器中的数据	163
DCF通信协议	163
存储器目录结构	163
本相机支持的影像文件	165
内藏存储器及存储卡注意事项	165

166 相机与电脑的配合使用

影集功能的使用	166
影集的创作	166
影集版面的选择	168
影集详细设定的配置	168
影集文件的阅览	171
影集的保存	173
如何删除影集	174
CD-ROM光盘上的应用程序的安装	174
关于附带CD-ROM光盘 (CASIO Digital Camera Software)	174
电脑系统要求	176
如何在Windows电脑上从CD-ROM光盘安装软件 ..	177
入门初步	178
语言的选择	178
如何阅览“自述”文件	178
应用程序的安装	179
如何阅览用户文件(PDF文件)	179
用户登录	180
选单应用程序的结束	180
如何在Macintosh上从CD-ROM光盘安装软件	180
软件的安装	180
如何阅览用户文件(PDF文件)	181

183 附录

选单参考	183
指示灯参考	185
REC方式	186
PLAY方式	187
USB底座指示灯	187
疑难排解指南	188
显示信息	192
规格	193
主规格	193

◆◆ 重要! ◆◆

- 本说明书的内容如有更改，恕不另行通知。
- 卡西欧计算机公司（CASIO COMPUTER CO., LTD.）对于因使用本用户说明书而引起的任何损害或损失不负任何责任。
- 卡西欧计算机公司（CASIO COMPUTER CO., LTD.）对于第三者因使用EX-Z30/EX-Z40相机而引起的任何损失或索赔不负任何责任。
- 卡西欧计算机公司（CASIO COMPUTER CO., LTD.）对于您或任何其他由于使用Photo Loader及/或Photohands所引起的任何损害或损失不负任何责任。
- 卡西欧计算机公司（CASIO COMPUTER CO., LTD.）对于因故障、维修、或更换电池造成数据丢失而导致的任何损害或损失皆不负任何责任。为防止重要数据的丢失，请务必在其他媒体上对所有重要数据进行备份。
- SD徽标为注册商标。
- Windows, Internet Explorer及DirectX为Microsoft Corporation之注册商标。
- Macintosh为Apple Computer, Inc.之注册商标。
- MultiMediaCard为德国Infineon Technologies AG公司之商标，其已授权于MultiMediaCard Association (MMCA)。

- Acrobat及Acrobat Reader为Adobe Systems Incorporated之商标。
- USB驱动程序（批量保存）使用Phoenix Technologies Ltd.公司的软件。
兼容软件版权© 1997 Phoenix Technologies Ltd., 版权所有。
- 本说明书中涉及的其他公司、产品及服务名称也可能为相关所有者之商标或服务标志。
- Photo Loader及Photohands为卡西欧计算机公司（CASIO COMPUTER CO., LTD.）所有。除上述条款之外，这些应用程序的所有版权及其他相关权利均属于卡西欧计算机公司（CASIO COMPUTER CO., LTD.）。

■ 版权限制

除以个人欣赏为目的外，在未经授权的情况下对快照文件、动画文件及音响文件进行复制将违反版权法及国际条约。无论是有偿还是无偿，在没有版权所有者的许可的情况下通过国际互联网向第三者分发此种文件同样违反版权法及国际条约。

特长

- 高分辨率CCD产生美丽影像
EX-Z30: 320万像素 (344万总像素)
EX-Z40: 400万像素 (423万总像素)
- 2英寸TFT彩色LCD显示屏
- 电池寿命长
相机的低耗电设计与大容量电池的结合使每次充电后的拍摄及显示时间更长。
- 12倍无极变焦 (第51页)
3倍光学变焦、4倍数字变焦
- 9.7MB闪光存储器
不使用存储卡也能拍摄影像
- REC方式或PLAY方式开机 (第37页)
按 [📷] (REC) 图标或 [▶] (PLAY) 图标打开相机电源并进入要使用的方式。
- 多点自动聚焦 (第63页)
当自动聚焦区选择为“多点”时, 相机同时对七个不同的点进行距离测量并自动选择最好的一个。这样可以避免对背景进行错误聚焦, 并确保对各种影像进行正确聚焦。
- 泛焦聚焦 (第64页)
此功能可以让您锁定焦点并确保及时拍摄。

- 自动泛焦 (第62页)
不停顿地将快门按到底时, 相机会立即拍摄影像, 而不等待自动聚焦的执行。如此可避免因等待相机的自动聚焦而错过机会。
- 支持SD存储卡及MMC (MultiMediaCards) 以扩充存储器 (第136页)
- 简单充电 (第28页)
只要将相机放在USB底座上, 其电池便会被充电。
- 简单影像传送 (第151页)
只要将相机放在其USB底座上, 影像便会传送到电脑。
- 相片架功能 (第106页)
相机安置在USB底座上时可以放映文件存储器中影像的幻灯片。
- BESTSHOT (最佳摄影) (第71页)
只要选择对应于您要拍摄的影像类型的示范场景, 相机便会自动进行烦琐的设置操作, 使您每次都能拍摄出漂亮的照片。
- Coupling Shot (双合照)及Pre-shot (预照) (第75, 77页)
Coupling Shot (双合照) 能将两个物体合并在一幅影像中, 而Pre-shot (预照) 能将物体添加在预先拍摄的背景影像中。也就是说, 即使周围只有您和您的朋友两个人也能得到你们的合影。通过在BESTSHOT方式中选择相应的示范影像可以使用Coupling Shot及Pre-shot功能。

- 三联自拍定时器方式（第56页）
通过设定，自拍定时器能自动反复三次。
- 实时直方图（第109页）
画面上的直方图能让您在检查影像全体亮度效果的同时调节曝光，使在复杂光线条件下的拍摄比以往任何时候都更为容易。
- 世界时间（第129页）
设定目前地点的目前时间，操作简单。可以从32个时区中的162个城市中进行选择。
- 闹铃（第126页）
内藏闹铃帮助您准时参加重要活动，您甚至可以将其作为闹钟使用。闹铃还可以指定影像、动画或声音文件以在到达闹铃时间时播放。
- 影集功能（第166页）
相机会自动生成作为拍摄影像影集的HTML文件。使用标准网页浏览器能浏览及打印影集内容。影像还可嵌入网页中，既快速又简单。
- 日历画面（第101页）
只需简单的操作便能在相机的显示屏画面上显示整月日历。整月日历上的各天都显示当天所拍摄的第一幅影像的缩小版，其便於您迅速查找特定的影像，简单方便。
- 快照+音响方式（第81页）
为快照配音。
- 动画+音响方式（第79页）
- 录音（第83页）
快速简单的声音输入录音。
- 拍后录音（第109页）
为拍摄后的影像配音。
- 可选择的声音设定（第121页）
每当相机开机、您将快门按钮按下一半或进行键钮操作时播放的声音可以分别进行配置。
- DCF数据储存
DCF（“Design rule for Camera File System”相机文件系统用设计方案）数据储存协议提供了数码相机与打印机间的影像互容性。
- DPOF（“Digital Print Order Format”数码打印顺序格式）（第143页）
使用DPOF兼容打印机能以您希望的顺序打印影像，简单方便。DPOF还可用于为由专业打印服务进行打印时指定影像及像质。

- PRINT影像匹配II (PRINT Image Matching II) 兼容 (第150页)

影像中含有PRINT Image Matching II 数据 (方式设定及其他相机设置信息)。支持PRINT Image Matching II 的打印机读取此数据并相应调节打印影像。因此, 打印出的影像与您拍摄时的意愿完全吻合。

- 支持USB DIRECT-PRINT (第146页)

本相机支持由Seiko Epson Corporation开发的USB DIRECT-PRINT。与支持USB DIRECT-PRINT的的打印机直接连接时, 您可以直接从相机选择要打印的影像及开始打印操作。

- 支持PictBridge (第146页)

本相机支持Camera and Imaging Products Association (CIPA: 相机及影像产品协会)的PicBridge标准。因此本相机能直接与支持PicBridge的打印机连接, 并使用相机的显示屏画面和控制器执行影像的选择及打印操作。

- 附带Photo Loader及Photohands软件 (第175页)

本相机附带Photo Loader。此常用应用程序能自动将影像从相机载入电脑。本相机还附带Photohands软件, 其为能对影像进行快速简单润饰的应用程序。

注意事项

基本注意事项

使用EX-Z30/EX-Z40相机时必须遵守下列重要注意事项。

本说明书中的“本相机”或“相机”均是指CASIO EX-Z30/EX-Z40数码相机。

- 切勿在驾车时或行走时进行拍照或使用内藏显示屏。否则有导致严重事故的危險。
- 切勿试图打开相机外壳或自行修理相机。高电压内部零件在裸露时有造成触电的危險。请务必将维护及修理作业交给卡西欧 (CASIO) 特约服务中心。
- 切勿通过相机的取景器看太阳或任何其他明亮的光线, 否则会伤害您的眼睛。
- 请将本相机的小部件及附件保管在小儿无法触及的地方。若万一被小儿吞食, 请立即送医院检查。
- 切勿对着正在驾车的人使用闪光灯, 否则会干扰司机的视野, 有造成交通事故的危險。

简介

- 切勿近距离对着人眼使用闪光灯，否则强烈的光线会对眼睛造成伤害，尤其是对幼儿要加倍小心。在使用闪光灯时，至少要距离人一米远。
- 请将相机远离水及其他液体，切勿让其打湿。水汽有导致火灾及触电的危险。切勿在雨中或雪中，以及海边、水滨或浴室等中使用相机。
- 异物或水进入相机时，应立即关闭电源。然后，从相机取出电池及/或从电源插座拔下交流电变压器的电源线，然后与您的经销商或就近的卡西欧（CASIO）特约服务中心联系。此种情况下继续使用相机有造成火灾及触电的危险。
- 若您发现相机冒烟或有异味产生，应立即关闭相机电源。然后，在注意不要烧到手的情况下，从相机取出电池及/或从电源插座拔下交流电变压器的电源线。然后与您的经销商或就近的卡西欧（CASIO）特约服务中心联系。此种情况下继续使用相机有造成火灾及触电的危险。在确认相机已不再继续冒烟之后，请将其送至就近的卡西欧（CASIO）特约服务中心进行修理。切勿试图自行修理相机。
- 请勿用交流电变压器为本相机以外的任何其他设备供电。也请勿用本相机附带的交流电变压器以外的任何其他交流电变压器为本相机供电。
- 当交流电变压器正在使用时，请勿将棉被、毛毯或其他布罩盖在其上，也请不要在空调机附近使用。
- 应至少每年从电源插座拔下交流电变压器的电源线并清洁插头上电极周围一次。电极周围积蓄的灰尘有导致火灾的危险。
- 若由于掉落或粗暴对待而使相机的外壳损坏，请立即关闭电源。然后，从相机取出电池及/或从电源插座拔下交流电变压器的电源线，然后与您的经销商或就近的卡西欧（CASIO）特约服务中心联系。
- 切勿在飞机或任何其他禁止使用的地方使用相机。否则，有导致意外事故的危险。
- 本相机物理上的损坏或故障有可能会造成其存储器中储存的数据丢失。请务必通过传送至个人电脑对数据进行备份。
- 拍摄影像的途中切勿打开电池舱盖、从相机或墙上的插座拔下交流电变压器。否则，不仅会使正在拍摄的影像无法保存，还可能会使已储存在文件存储器中的影像数据损坏。

使用相机之前请进行正常动作测试!

在使用相机拍摄重要影像之前，必须首先拍摄一些测试影像并检查拍摄效果，以确保相机动作正常并且配置正确（第17页）。

数据错误注意事项

- 本数码相机是由精密数字部件制造而成。下列任何情况均有造成文件存储器中数据损坏的可能。
 - 当相机正在进行拍摄或存储器存取操作时，取出电池或存储卡，或将相机安置在USB底座上
 - 在关闭相机电源后操作灯还在闪动时，取出电池、取出存储卡或将相机放在USB底座上
 - 数据通信操作进行过程中，拔下USB电缆、从USB底座取下相机或从USB底座拔下交流电变压器
 - 电池电力不足
 - 其他异常操作

上述任何情况均会使错误信息出现在显示屏上（第192页）。请按照信息的指示排除错误。

使用条件

- 本相机为在从0°C至40°C范围内的温度环境中使用而设计。
- 严禁在下列地方使用或放置相机。
 - 受直射阳光照射的地方
 - 湿度高或灰尘多的地方
 - 空调机、取暖器附近或其他温度极端的地方
 - 封闭的车辆，尤其是停在阳光下的车辆中
 - 有强烈震动的地方

结露

- 当您在冬天将相机带入室内或相机处于温度会骤然发生变化的环境时，相机的内外部件上可能会结露。结露会导致相机发生故障，因此应尽量避免将相机放置于可能会结露的环境下。
- 为避免造成结露，在将相机带到比目前场所更热或更冷的环境之前，应把相机放入塑料袋中。直到塑料袋中的空气已接近新环境的温度为止请不要将相机取出。若已产生结露，请从相机取出电池并打开电池舱盖数小时。

镜头

- 清洁镜头表面时切勿用力过度。否则会擦伤镜头表面并引起故障。
- 镜头表面的指纹、灰尘、或任何其他脏物会影响相机的正常拍摄。切勿用手指触摸镜头的表面。请用吹风机除去灰尘或脏物微粒，然后使用柔软的镜头布轻轻地擦拭镜头表面。

其他

- 在使用过程中相机可能会轻微变热。这并不表示发生了故障。
- 若相机的外表需要清洁，则用软干布进行擦拭。

首先，对电池进行充电！

1. 装入电池（第26页）。

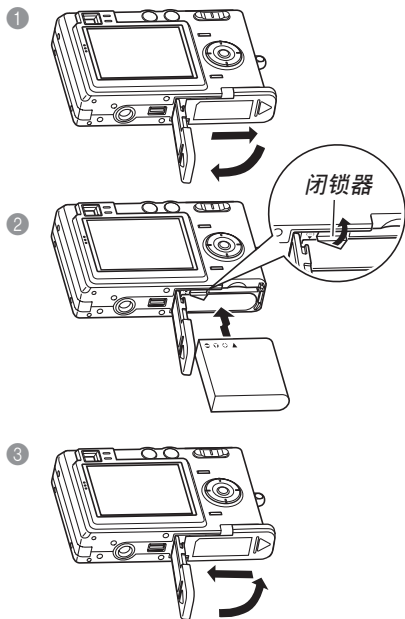

2. 将相机放在USB底座上对电池进行充电（第28页）。

- 注意交流电变压器的形状依相机的销售地而不同。
- 充满电大约需要190分钟。

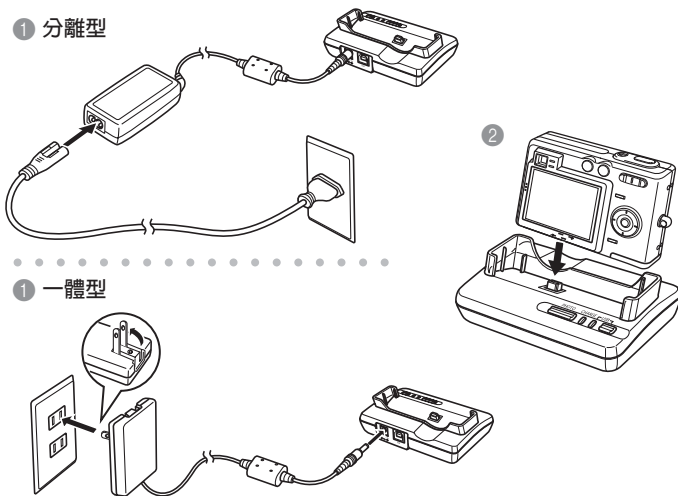

如何配置显示语言及时钟设定

- 在使用相机拍摄影像之前必须首先配置下列设定（有关详情请参阅第42页）。

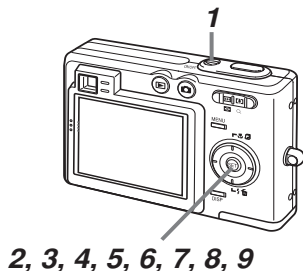



1. 按电源钮打开相机电源。
2. 按 [▲] 钮选择所需要的语言。
3. 按 [SET] 钮登录语言设定。
4. 用 [▲]、[▼]、[◀] 及 [▶] 钮选择地区，然后按 [SET] 钮。
5. 用 [▲] 及 [▼] 钮选择城市，然后按 [SET] 钮。
6. 用 [▲] 及 [▼] 钮选择夏令时（DST）设定，然后按 [SET] 钮。
7. 用 [▲] 及 [▼] 钮选择日期格式设定，然后按 [SET] 钮。
8. 设定日期及时间。
9. 按 [SET] 钮登录时钟设定并退出设定画面。

如何拍摄影像

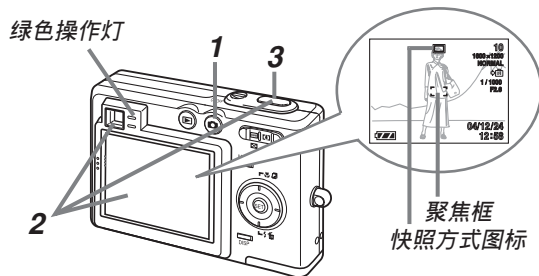
(有关详情请参阅第45页。)



1. 按 [📷] (REC) 钮。

- 若显示画面上没有  (快照方式) 图标, 则请按照“画面选单的使用”一节(第39页)中的操作步骤将“REC方式”设定为“ Snapshot”。

2. 将相机对准拍摄物体, 用显示屏或取景器进行取景, 然后将快门钮按下一半。

- 取得正确聚焦时, 聚焦框变为录色的同时绿色操作灯也会点亮。

3. 把稳相机, 轻按快门钮。

如何浏览拍摄影像

(有关详情请参阅第92页。)

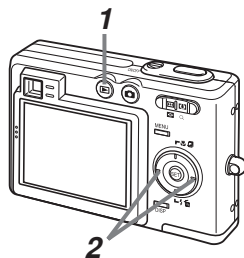

1. 按 [▶] (PLAY) 钮。

2. 用 [◀] 及 [▶] 钮卷动影像。

如何删除影像

(有关详情请参阅第112页。)

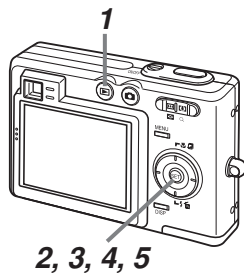

1. 按 [▶] (PLAY) 钮。
2. 按 [▼] (⚡) 钮。
3. 用 [◀] 及 [▶] 钮显示要删除的影像。
4. 用 [▲] 及 [▼] 钮选择“删除”。
 - 要退出影像删除操作而不删除任何影像时，选择“取消”。
5. 按 [SET] 钮删除影像。

事前准备

本节介绍在使用相机前您应了解及遵守的事项。

关于本说明书

本节介绍本说明书的记述惯例。

■ 术语

下表介绍本说明书中使用的术语。

本说明书中使用的术语	含义
“本相机”或“相机”	CASIO EX-Z30/EX-Z40数码相机
“文件存储器”	相机目前保存拍摄影像的场所（第46页）
“电池”	NP-40锂离子充电电池
“另选充电器”	另选CASIO BC-30L高速充电器

■ 按钮操作

按钮操作由方括号（[]）中的按钮名表示。

■ 画面显示文字

画面上显示的文字由双引号（“ ”）括起来。

■ 文件存储器

本说明书中的“文件存储器”一词是一般用语，指相机保存目前拍摄影像的场所。其可为以下三个场所之一：

- 相机的内藏闪光存储器
- 装在相机中的SD存储卡
- 装在相机中的MultiMediaCard（多媒体卡）

有关相机如何保存影像的说明请参阅第114页。

部位说明

下示各图介绍相机上各部件、按钮及开关的名称。

相机

■ 前部

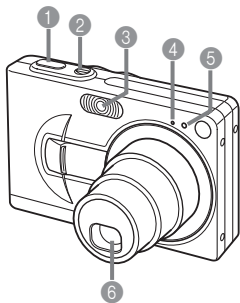

- ① 快门钮
- ② 电源钮
- ③ 闪光灯
- ④ 自拍定时器灯
- ⑤ 麦克风
- ⑥ 镜头

■ 后部

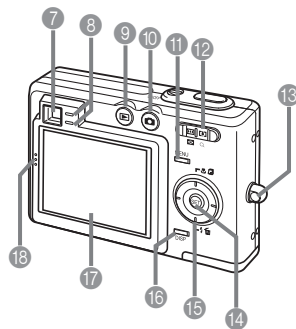

- ⑦ 取景器
- ⑧ 操作灯
- ⑨ [▶] (PLAY方式)
- ⑩ [📷] (REC方式)
- ⑪ [MENU] 钮
- ⑫ 变焦钮
- ⑬ 带环
- ⑭ [SET] 钮
- ⑮ [▲][▼][◀][▶] 钮
- ⑯ [DISP] 钮
- ⑰ 显示屏
- ⑱ 扬声器

■ 底部

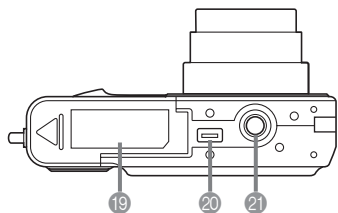

19 电池舱盖

20 插口

21 三脚架旋孔

* 安装三脚架时使用此孔。

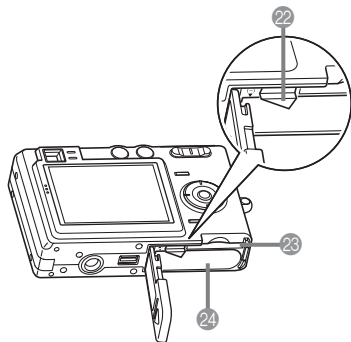

22 闭锁器

23 电池舱

24 存储卡槽

USB底座

只要将CASIO数码相机放在USB底座上便可执行下述作业。

- 电池充电（第28页）
- 自动向电脑传送影像（第151页）
- 直接与打印机连接进行打印（第146页）
- 使用相片架幻灯片功能浏览影像（第106页）。

■ 前部

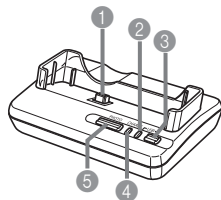

1 相机插头

2 [USB] 灯

3 [USB] 钮

4 [CHARGE] 灯

5 [PHOTO] 钮

■ 后部

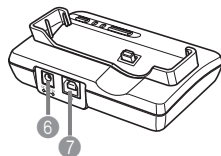

6 [DC IN 5.3V]

(交流电变压器插口)

7 [USB]

(USB端口)

显示屏内容

显示屏以各种指示符及图标表示相机状态，便于您掌握。

REC方式

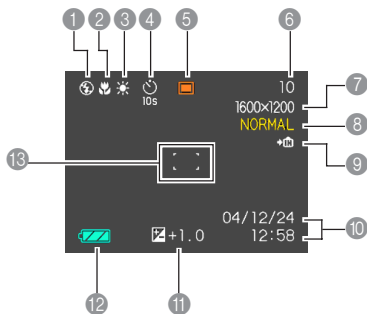

1 闪光方式指示符

无指示符

- 表示
- 自动
 - 禁止闪光
 - 强制闪光
 - 轻减红眼

• 在自动闪光被选择的情况下，若相机经探测认为闪光灯需要闪光，则将快门按钮下一半时闪光指示符会出现。

2 聚焦方式指示符

无指示符

- 表示
- 自动聚焦
 - 近距
 - 泛焦
 - 无穷远
 - 手动聚焦

3 白平衡指示符

无指示符

- 表示
- 阳光
 - 多云
 - 阴影
 - 白炽灯
 - 荧光灯
 - 手动
- MWB

4 自拍定时器

无指示符

- 表示
- 单幅影像
 - 10秒自拍定时器
 - 2秒自拍定时器
 - 三联自拍定时器

5 REC方式

- 快照
- BESTSHOT
(最佳摄影)
- 动画
- 快照音响
- 录音

6 存储器容量

(还可储存的影像数)
动画拍摄：剩余拍摄时间

7 影像尺寸

- EX-Z30
 - 2048 x 1536 像素
 - 2048 x 1360 (3:2) 像素
 - 1600 x 1200 像素
 - 1280 x 960 像素
 - 640 x 480 像素
- 动画拍摄：拍摄时间
- EX-Z40
 - 2304 x 1728 像素
 - 2304 x 1536 (3:2) 像素
 - 1600 x 1200 像素
 - 1280 x 960 像素
 - 640 x 480 像素
- 动画拍摄：拍摄时间

8 像质

- FINE (高质)
- NORMAL (标准)
- ECONOMY (经济)

- 9 内藏存储器被选择用于数据保存。
- 存储卡被选择用于数据保存。

10 日期及时间

11 EV值

12 电池电量

13 聚焦框

- 聚焦完成：绿色
- 聚焦失败：红色

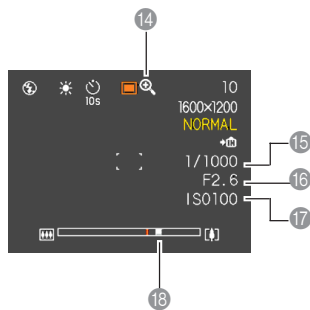

14 数字变焦指示符

15 快门速度值

- 超出范围的光圈或快门速度会使显示屏上相应的数值变为褐色。

16 光圈值

17 ISO敏感度

18 变焦指示符

- 左侧表示光学变焦
- 右侧表示数字变焦

PLAY方式

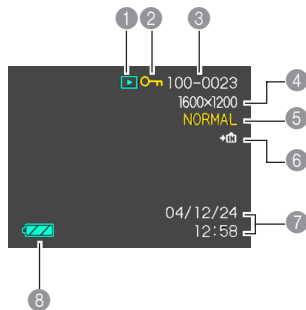

1 PLAY方式文件类型

-  快照
-  动画
-  快照音响
-  录音

2 影像保护指示符



3 文件夹编号/文件编号

4 影像尺寸

- EX-Z30
 - 2048 x 1536 像素
 - 2048 x 1360 (3:2) 像素
 - 1600 x 1200 像素
 - 1280 x 960 像素
 - 640 x 480 像素
 - 动画播放: 已播放时间
- EX-Z40
 - 2304 x 1728 像素
 - 2304 x 1536 (3:2) 像素
 - 1600 x 1200 像素
 - 1280 x 960 像素
 - 640 x 480 像素
 - 动画播放: 已播放时间

5 像质

- FINE (高质)
- NORMAL (标准)
- ECONOMY (经济)

- 6  内藏存储器被选择用于数据保存。
 存储卡被选择用于数据保存。

7 日期及时间

8 电池电量

重要!

- 若您在本相机上显示由其他类型的数码相机拍摄的影像，则有些影像信息可能会无法正确显示。

显示屏内容的变更

按 [DISP] 钮能如下所示改变显示屏的内容。

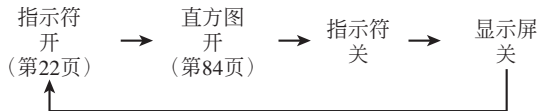

重要!

- 在下列情况下不能关闭显示画面：在PLAY方式中时，在BESTSHOT方式中时，在动画方式中未进行拍摄时。
- 动画拍摄过程中，或录音操作待机状态或执行过程中不能用 [DISP] 钮改变显示画面内容。
- 在录音方式中，您只能打开或关闭指示符的显示。

指示灯

通过检查指示灯的颜色及指示灯的点亮或闪动状态，您可以掌握相机及USB底座的作业状态，一目了然。有关详细说明，请参阅第185页上的“指示灯参考”一节。

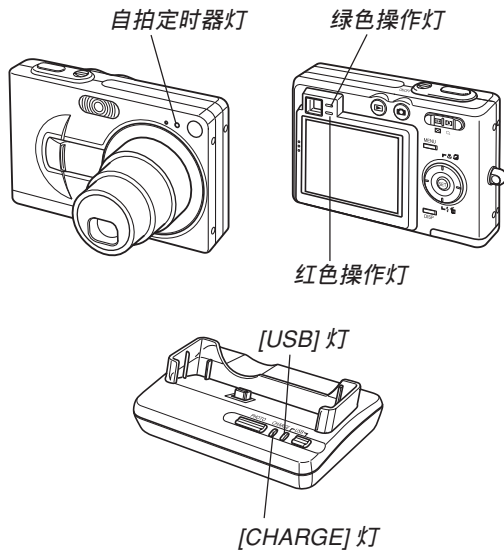

事前准备

配带的安装

将配带安装在带环上，如图所示。

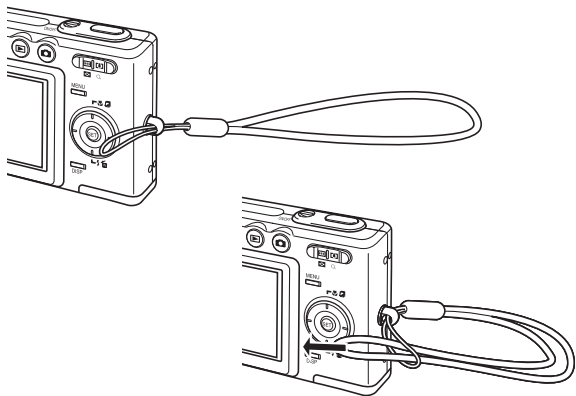

重要!

- 使用相机时务请将配带套在手腕上，以防止相机不慎掉落。
- 附带的配带请仅在本相机上使用。切勿用于任何其他目的。
- 切勿用配带来回摆动相机。

电源要求

本相机由锂离子充电电池（NP-40）供电。

如何装入电池

1. 在按住相机底部的电池舱盖的同时，依箭头所示方向推动电池舱盖，然后将其翻开。

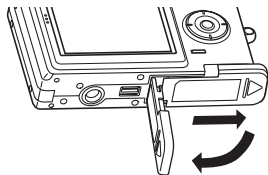

事前准备

- 在依插图中箭头所示方向拨开闭锁器的同时，对齐电池上的 (-) 标志与相机上的 (-) 标志并将电池插入相机。

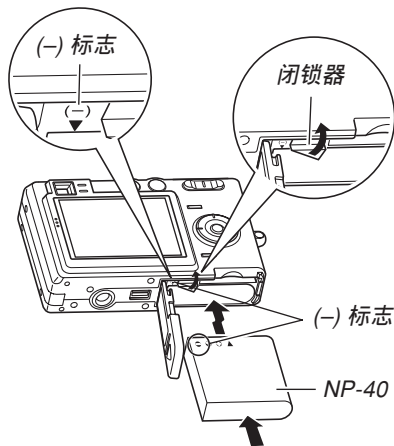

- 推电池底部并确认闭锁器已将电池安全锁定到位。

- 翻回电池舱盖，然后依箭头所示方向将其推回原位关严。

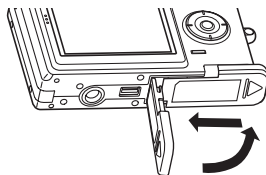

重要!

- 必须只使用专用NP-40锂离子充电电池为相机供电。不能使用其他种类的电池。

当您购买本相机时，电池尚未充电。在首次使用相机之前必须对电池进行充电（第28页）。

如何取出电池

1. 打开电池舱盖。
2. 依插图中箭头所示方向拨开闭锁器。
 - 此时电池会从电池舱伸出一部分。

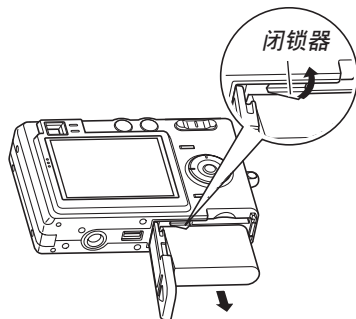

3. 放开闭锁器并从相机拉出电池。
 - 请小心不要使电池掉落。

如何对电池进行充电

1. 将附带交流电变压器连接在USB底座的 [DC IN 5.3V] 接口，然后将交流电变压器的另一端插入室内电源插座。
 - 注意交流电变压器的形状依相机的销售地而不同。

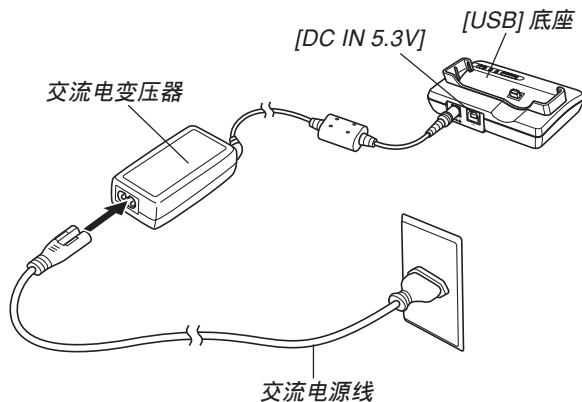

事前准备

注

- 附带交流电变压器在设计上适用于100V至240V范围内的任何交流电源。但请注意，交流电源线插头的形状依国家或地区而不同。若要在电源插座形状与您所在地区的不同的地区使用本交流电变压器，则请用相机附带的另一条电源线，或购买可在该地区的电源插座上使用的市卖交流电源线。

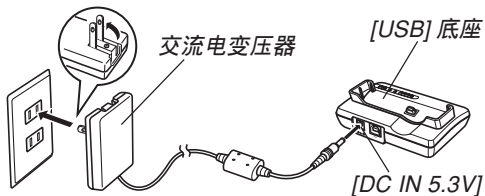

注

- 交流电变压器在设计上适用于100V至240V范围内的电源。但请注意，电源线插头的形状依国家及地区而不同。外出旅行时，建议您事先调查目的地的电源插座是否能适合本交流电变压器上的电源线插头。

2. 关闭相机电源。

3. 将相机放置在USB底座上。

- 切勿在相机电源开启的情况下将相机安置在USB底座上。
- USB底座上的 [CHARGE] 灯应变为红色，表示充电已经开始。充电完毕时，[CHARGE] 灯会变为绿色。

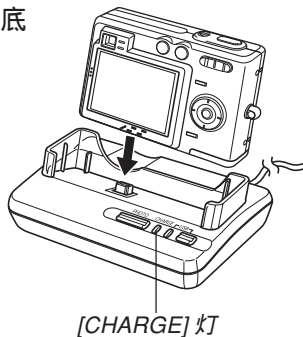

4. 充电完毕后，从USB底座取下相机。

»» 重要! ««

- 充满电大约需要190分钟。实际的充电时间取决于目前电池电量及充电条件。
- 必须仅使用相机附带的USB底座（CA-24）或另选高速充电器（BC-30L）对专用锂离子充电电池NP-40进行充电。切勿使用任何其他充电设备。
- 只能使用附带的交流电变压器。切勿使用任何其他类型的交流电变压器。切勿在本相机上使用可另购的AD-C40、AD-C620及AD-C630交流电变压器。
- 确认USB底座的相机插头已完全插入相机的插口内。
- 若相机使用后（使用相机会使电池变热）立即充电，或进行充电操作时气温很高或很低，[CHARGE]灯可能会一直保持为褐色，而充电操作也不会马上开始。此种情况发生时，只要等到电池恢复正常温度即可。当电池温度回到可充电温度范围时，[CHARGE]灯会变为红色，同时充电会开始。

- [CHARGE]灯闪动为红色时表示在充电过程中发生了错误。错误的原因有：USB底座有问题，相机有问题，电池有问题或装入不正确。从USB底座取下相机看其是否正常动作。
- USB底座只能用于对相机的电池进行充电、通过USB连接与电脑交换数据或相片架功能。

■ 若相机动作正常

1. 继续使用相机直至目前电量用完，然后对电池进行充电。

■ 若相机动作不正常

此表示问题原因可能为电池装入不正确。

1. 从相机取出电池并检查电池极是否脏。若电极脏，则用干布将其擦干净。
2. 检查确认交流电变压器的电源插头是否正确地连接在电源插座及USB底座上。
 - 若您执行上述操作后将相机放在USB底座上时同样现象再次出现，则请与卡西欧（CASIO）特约服务中心联系。

■ 电池寿命指标

下示电池寿命指标数值表示了在下表规定的条件下，直到由于电池耗尽而使电源自动关闭为止所需要的时间。这些数值仅为参考之用，并不保证任何电池组均能提供所标记的服务寿命。低温及持续使用会缩短电池的寿命。

型号	EX-Z30	EX-Z40
操作	大约电池寿命	大约电池寿命
拍摄次数，(CIPA)*1 (拍摄时间)	360幅 (180分钟)	360幅 (180分钟)
拍摄次数， 持续拍摄*2 (拍摄时间)	1260幅 (210分钟)	1140幅 (190分钟)
持续显示*3 (持续的快照拍摄)	360分钟	360分钟
持续放音*4	300分钟	300分钟

事前准备

可使用的电池：NP-40（额定电容：1230mAh）
存储媒体：SD存储卡

*1 拍摄次数 (CIPA)

- CIPA标准
- 温度：23°C
- 显示画面：开
- 闪光灯：强制闪光（每拍摄两幅影像闪光灯闪动一次），约每30秒钟拍摄一幅影像，每拍摄10幅影像电源开/关一次

*2 持续拍摄条件

- 温度：23°C
- 显示画面：开
- 闪光灯：禁止闪光
- 每10秒钟拍摄一幅影像，交替使用最大广角变焦和最大望远变焦。

*3 持续显示条件

- 温度：23°C
- 约每10秒钟卷动一幅影像



*4 录音时间以持续录音为基准测出。





- 上表中的数值以从充满电的新电池开始测试为准。反复充电会缩短电池寿命。
- 闪光灯、变焦及其他功能的使用情况，以及打开电源的时间长短均会极大地影响电池寿命。

■ 加长电池使用时间的技巧

- 若在拍摄时不需要闪光，可为闪光方式选择 （禁止闪光）。有关详细说明请参阅第53页。
- 通过使用 [DISP] 钮关闭显示画面也能节省电池。

■ 电池电量指示符

下示表示显示屏上的电池电量指示符如何随电池的电量消耗而变化。 指示符表示电池电力不足。注意当  指示符出现时不能拍摄影像。无论这两个指示符中哪一个出现都应立即对电池进行充电。

电池电量	高 ←————→ 低
指示符	 →  →  → 

电源须知

在处理或使用电池及另选充电器时请注意以下注意事项。

■ 电池处理须知

● 安全须知

在首次使用电池之前必须阅读下述安全须知。请将此安全须知及所有操作说明放在手边以便日后随时查阅。

))) 注 (((

- 本说明书中的“电池”一词专指CASIO NP-40锂离子充电电池。
- 必须仅使用相机附带的USB底座（CA-24）或另选高速充电器（BC-30L）对专用锂离子充电电池NP-40进行充电。切勿使用任何其他充电设备。

事前准备

- 使用电池时不遵守下列注意事项有造成电池过热、着火及爆炸的危险。
 - 切勿使用专为电池指定的另选充电器之外的任何其他种类的充电器。
 - 切勿试图用电池为本相机以外的任何其他装置供电。
 - 切勿在明火附近使用或放置电池。
 - 切勿将电池放在微波炉中，弃于火中或放置在高温环境中。
 - 在装入相机或另选充电器中时电池的方向必须正确。
 - 切勿将电池与可能会导电的物品（项链、铅笔芯等）放在一起携带或保管。
 - 切勿试图以任何方式拆解、改造电池或使电池受到强烈的撞击。
 - 切勿将电池放入淡水或盐水中。
 - 不要在直射的阳光下、停在阳光下的汽车中或任何其他会产生高温的地方使用或放置电池。
- 在使用、充电或存放电池时，若发现电池有漏液、发异味、发热、变色、变形或任何其他异常现象，请立即从相机或另选充电器中取出电池并放在远离明火的地方。
- 若在指定的可完成电池充电的正常时间内电池仍未完全充电，请停止充电。继续进行充电有造成电池过热、着火及爆炸的危险。
- 电池液会对眼睛造成伤害。若万一不小心让电池液进入眼睛，请马上用干净的自来水清洗眼睛，然后向医生咨询。
- 在使用电池或对电池进行充电之前，必须阅读本说明书的第28页及另选充电器附带的说明书。
- 若电池将由儿童使用，则需要有负责的成人向其说明用户文件中介绍的注意事项及正确的使用方法，以确保其正确使用电池。
- 万一由于事故原因，电池液蘸到皮肤或衣服上，请立刻用干净的自来水进行清洗。延长与电池液的接触时间会导致皮肤发炎。

● 使用须知

- 本电池仅为在CASIO数码相机上使用而设计。
- 必须仅使用相机附带的USB底座或另选的专用充电器对电池进行充电。切勿使用其他种类的充电器对其进行充电。
- 新电池未经充电。首次使用之前必须充电。
- 在寒冷环境中使用会缩短已完全充电的电池的供电时间。应在10°C至35°C温度范围内的环境中对电池进行充电。在超出此温度范围的环境中进行充电可能会需要更长的充电时间甚至使充电失败。
- 若完全充电后电池的供电时间过短，则表示电池已达到其服务寿命。请购买新电池。
- 切勿使用稀释剂、笨、酒精或其他挥发性化学药品或经化学药品处理过的布擦拭电池。否则会使电池变形甚至发生故障。

● 保管须知

- 当您打算长时期不使用相机时，必须从相机中取出电池。即使相机的电源关闭时，相机中的电池也会轻微放电。此种情况长期持续会导致电池无法再次使用或在下次使用之前需要很长的充电时间。
- 请在阴凉干燥（20°C以下）的地方存放电池。

● 电池的使用

- 有关充电的操作步骤及充电时间的说明，请参阅本说明书的第28页及另选充电器附带的说明书。
- 携带电池时请将其装在相机中或保护盒中。

■ USB底座及交流电变压器注意事项





注意！

- 切勿使用超出交流电变压器上标记的额定电压的电源插座。否则，会有导致火灾及触电的危险。必须仅使用本相机的专用交流电变压器为相机供电。
- 切勿让交流电变压器电源线断裂或损坏。切勿在电源线上放置重物或将其暴露于火源。已损坏的电源线有导致火灾及触电之危险。
- 切勿对交流电变压器电源线进行改造，或使其过分弯曲、扭拧或拉长。否则，会有导致火灾及触电的危险。
- 切勿用湿手触摸交流电变压器。否则，会有触电的危险。
- 切勿使延长线或插座超载。否则，会有导致火灾及触电的危险。
- 若交流电变压器电源线严重受损（芯线外露），请与卡西欧（CASIO）特约服务中心联系更换电源线。继续使用严重受损的交流电变压器电源线有导致火灾及触电的危险。
- 请在不会被溅上水的地方使用交流电变压器。否则有造成火灾及触电的危险。
- 不要在交流电变压器上放置花瓶或任何其他装有液体的容器。否则若水溅在上面有造成火灾及触电的危险。

- 在插上或拔下交流电变压器之前，请确认已从USB底座取下相机。
- 充电，USB数据通信及使用相片架功能可能会使交流电变压器变热。此为正常现象，并不表示出现了故障。
- 每当不使用时，应从电源插座拔下交流电源线。
- 切勿在交流电变压器上放置毯子或任何其他覆盖物。否则有引起火灾的危险。

相机的开机与关机

■ 如何打开相机电源

按电源钮、 (REC) 钮或  (PLAY) 钮。此时，绿色操作灯会点亮片刻。然后电源便会打开。相机进入哪一个方式取决于您按的按钮。

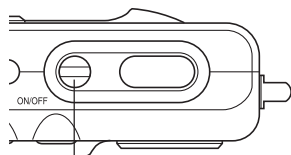

要在起动机进入此方式：	按此按钮打开相机电源：
REC	电源钮或  (REC) 钮
PLAY	 (PLAY) 钮



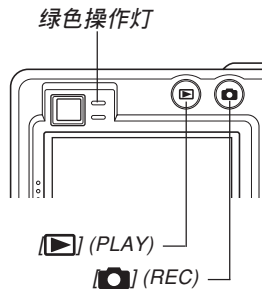

电源钮



» 注 «

- 按  (REC) 钮会打开相机电源并进入REC方式，而按  (PLAY) 钮会进入PLAY方式。
- 在REC方式中按  (PLAY) 钮可将相机切换至PLAY方式。切换10秒钟后镜头会缩回。







» 重要! «

- 若相机电源是由自动关机功能关闭，则按电源钮、 (REC) 钮或  (PLAY) 钮可重新打开电源。
- 按电源钮或  (REC) 钮开机时还会使镜头伸出。请注意镜头伸出时不要让镜头的动作受到任何阻碍或让镜头撞上任何物体。

■ 如何关闭相机电源

按电源钮关闭相机电源。

▶▶ 注 ◀◀

- 您可以设置相机使其当您按  (REC) 钮或  (PLAY) 钮时不开机，或在按  (REC) 钮或  (PLAY) 钮时关机。有关详细说明请参阅第133页上的“ (REC) 钮及  (PLAY) 钮开机/关机功能的配置”一节。

节电设定的配置

您可以配置下述设定以节省电池电力。

- 休止：在REC方式中不执行任何操作经过指定时间时，显示屏自动关闭。按任意钮便可重新打开显示屏。
- 自动关机：不执行任何操作经过指定时间时，相机电源自动关闭。

1. 打开相机电源。
2. 按 [MENU] 钮。
3. 用 [◀] 及 [▶] 钮选择“设置”标签。
4. 用 [▲] 及 [▼] 钮选择您要配置其设定的功能，然后按 [▶] 钮。

事前准备

- 有关如何使用选单的说明，请参阅第39页。

要配置此功能时：	选择此设定：
休止	休止
自动关机	自动关机

5. 用 [▲] 及 [▼] 钮改变目前所选设定，然后按 [SET] 钮。

- 可使用的休止设定有：“30秒”、“1分”、“2分”及“关”。
- 可使用的自动关机设定有：“2分”及“5分”。
- 请注意，在PLAY方式中休止功能不会动作。
- 相机处于休止状态时，按任意钮能立即重新打开显示屏。
- 在下述情况下自动关机及休止功能无效。
 - 当相机通过USB底座与电脑或一些其他设备连接时
 - 幻灯片正在放映时
 - 录音文件播放过程中

画面选单的使用

按 [MENU] 钮可在显示屏上显示能执行各种操作的选单。出现的选单依您是在REC方式还是在PLAY方式而不同。下面演示REC方式中的选单操作。

1. 按电源钮或 [CAM] (REC) 钮。

- 需要进入PLAY方式时，按 [▶] (PLAY) 钮。

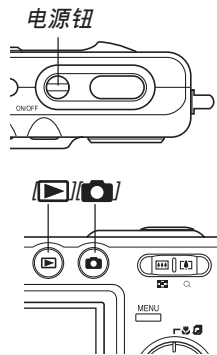

2. 按 [MENU] 钮。

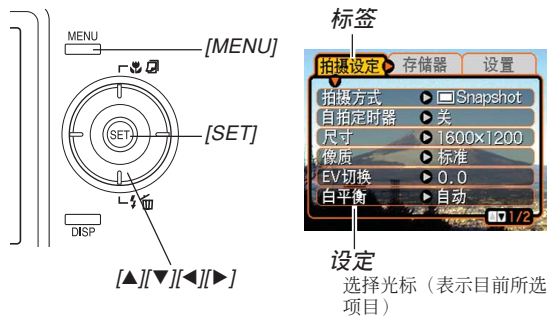

● 选单画面操作

若要执行:	如此操作:
在标签间移动	按 [◀] 及 [▶] 钮。
从标签移动至设定	按 [▼] 钮。
从设定移动至标签	按 [▲] 钮。
在设定间移动	按 [▲] 及 [▼] 钮。
显示设定的可选项	按 [▶] 钮或按 [SET] 钮。
选择一个选项	按 [▲] 及 [▼] 钮。
登录选择的选项并退出选单画面	按 [SET] 钮。
登录选择的选项并返回选单画面	按 [◀] 钮。
退出选单画面	按 [MENU] 钮。

3. 按 [◀] 或 [▶] 钮选择所需要的标签，然后按 [SET] 钮将选择光标从标签移动至设定。

4. 用 [▲] 及 [▼] 钮选择您要配置其设定的功能，然后按 [▶] 钮。

- 除按 [▶] 钮之外，您还可以按 [SET] 钮。



范例：选择“拍摄方式”选项。

5. 用 [▲] 及 [▼] 钮改变目前选择的设定。

6. 执行下示操作之一采用您配置的设定。

若要执行：	进行此按钮操作：
采用设定并退出选单画面。	按 [SET] 钮。
采用设定并返回第4步的功能选择。	按 [◀] 钮。
采用设定并返回第3步的标签选择。	1. 按 [◀] 钮。 2. 用 [▲] 钮移回标签选择。

- 有关选单的详细说明请参阅第183页上的“选单参考”一节。

显示语言及时钟设定的配置

在使用相机拍摄影像之前，必须对以下设定进行配置。

- 显示语言
- 本地城市
- 日期样式
- 日期及时间

请注意，本相机使用目前日期及时间设定产生随影像数据等保存的日期及时间。

重要!

- 每当电源被完全切断时，相机的时钟设定会被清除。当相机未由USB底座供电时若电池耗尽，此种情况会发生。时钟设定被清除后，当您下一次开机时时钟设定画面会自动出现。请在使用相机前设定日期及时间。
- 若未在约两天之内对电量耗尽的电池进行充电，则目前日期及时间设定会被清除。
- 在未正确配置时间设定的情况下拍摄影像会使错误的时间信息被登录。因此，在使用相机之前请务必配置时钟设定。

如何配置显示语言及时钟设定

1. 按电源钮, [RECALL] (REC) 钮或 [PLAY] (PLAY) 钮打开相机电源。
2. 用 [▲]、[▼]、[◀] 及 [▶] 钮选择所需要的语言, 然后按 [SET] 钮。



- 日本語 : 日语
 English : 英语
 Français : 法语
 Deutsch : 德语
 Español : 西班牙语
 Italiano : 意大利语
 Português : 葡萄牙语
 中國語 : 中国语 (繁体)
 中国语 : 中国语 (简体)
 한국어 : 韩国语

3. 用 [▲]、[▼]、[◀] 及 [▶] 钮选择您居住的地区, 然后按 [SET] 钮。

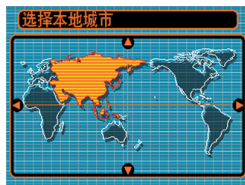

4. 用 [▲] 及 [▼] 钮选择您居住的城市名称, 然后按 [SET] 钮。



5. 用 [▲] 及 [▼] 钮选择所需要的夏令时 (DST) 设定, 然后按 [SET] 钮。

当您要:	选择此设定:
使用夏令时间 (日光节约时间) 计时	开
使用标准时间计时	关

事前准备

6. 用 [▲] 及 [▼] 钮改变日期格式设定，然后按 [SET] 钮。



范例：2004年12月24日

要如此显示日期：	选择此格式：
04/12/24	年/月/日
24/12/04	日/月/年
12/24/04	月/日/年

7. 设定目前日期及时间。



若要执行：	如此操作：
改变目前光标位置的设定	按 [▲] 及 [▼] 钮。
在设定间移动光标	按 [◀] 及 [▶] 钮。
选换12小时及24小时制	按 [DISP] 钮。

8. 按 [SET] 钮登录设定并退出设定画面。

基本影像拍摄

本节介绍用于拍摄影像的基本操作。

影像的拍摄

如何瞄准相机

拍摄影像时请用双手把稳相机。用单手持持相机会增加相机发生移动的机会，造成影像模糊。

- 水平时

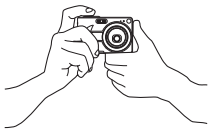

用双手把稳相机，手臂要靠紧两肋。

- 垂直时

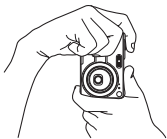

垂直把持相机时，请确认闪光灯位于镜头的上面。用双手把稳相机。

重要!

- 必须确认手指或配带未挡住闪光灯，麦克风或镜头。

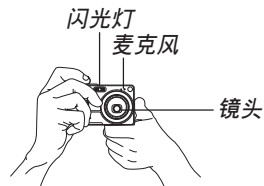

注

- 按快门钮时若相机动了，则影像可能会模糊不清。按快门钮时必须小心，不要使相机产生任何移动。尤其是当光线不良时此点更为重要，因为光线不良会减慢快门的速度。

影像的拍摄

本相机会根据物体的亮度自动调节快门速度。您拍摄的影像将被保存在相机的内藏存储器中。当相机中装入有存储卡时，影像将被保存在存储卡中。

- 当相机中装有SD存储卡或MultiMediaCard (MMC) 时，影像将被保存在存储卡上（第136页）。

1. 按电源钮或 [📷] (REC) 钮打开相机电源。

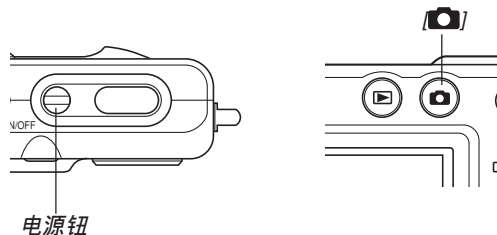

- 影像或信息会出现在显示屏上。
- 相机进入REC方式以进行影像拍摄。
- 若相机开机时进入PLAY方式，而此时存储器中尚未保存有任何影像，则“没有文件。”信息会出现。同时，“▶”图标也会出现在显示屏的顶部。此种情况发生时，请按 [📷] (REC) 钮进入REC方式。

2. 将“REC方式”设定为“📷 Snapshot”。

- 按 [MENU] 钮，用光标键选择“REC”标签后选择“REC方式”，按 [▶] 键，选择“📷 Snapshot”，然后按 [SET] 钮。有关详情请参阅“画面选单的使用”一节（第39页）。
- 选择快照方式后 📷（快照方式）图标会出现在显示画面上。
- 使用按钮自订功能还可以在光标键上配置方式选择功能，这样便可以使用 [◀] 或 [▶] 键改变“REC方式”（第89页）。

3. 在显示屏上进行取景使主拍摄物体位于聚焦框中。

- 自动聚焦方式中相机的聚焦范围为约40厘米至无穷远 (∞) (第62页)。
- 取景既可以使用显示屏, 也可以使用光学取景器 (第50页)。
- 使用光学取景器进行取景时, 可以用 [DISP] 钮关闭显示屏以节省电池电源。

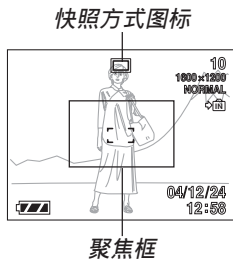

4. 将快门钮按下一半对影像进行聚焦。

- 当您把快门钮按下一半时, 相机的自动聚焦功能会自动对影像进行聚焦并显示快门速度及光圈值。

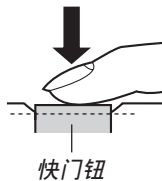

- 通过查看聚焦框及绿色操作灯的状态可以掌握自动聚焦操作的状态。

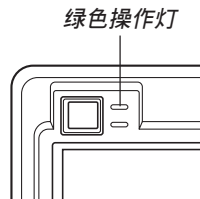

● 操作灯及聚焦框操作

若出现:	其含义为:
绿色聚焦框 绿色操作灯	影像在焦点上。
闪动的绿色操作灯 红色聚焦框	影像未在焦点上。

- 拍摄影像过程中请小心不要让手指挡住镜头或闪光灯。

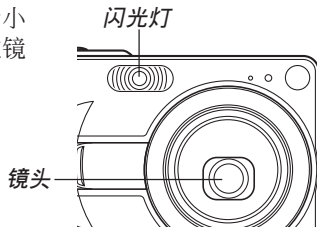

5. 确认影像聚焦正确之后，将快门钮按到底拍摄影像。

- 能够存入存储器中的影像数依您使用的影像尺寸及像质设定（第58，60页）而不同。
- 请轻按快门钮以避免相机移动。

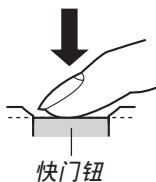

重要!

- 当“拍摄设定”标签上的“自动泛焦”设定已打开（第62页）时，不停顿地将快门按到底时，相机会立即使用泛焦（第64页）拍摄影像，而不等待自动聚焦的执行。如此可避免因等待相机的自动聚焦而错过机会。

拍摄注意事项

- 当绿色操作灯闪烁时，切勿打开电池舱盖或将相机放在USB底座上。否则不仅会使目前影像丢失，还可能会破坏已保存在文件存储器中的影像，甚至会导致相机发生故障。
- 在影像存入存储卡的过程中，切勿取出存储卡。
- 荧光光线实际上在以人眼无法察觉的频率闪烁。在室内此种光线下使用相机拍摄的影像可能会遇到一些亮度问题或色彩问题。
- 当ISO敏感度设定为“自动”时（第86页），相机会根据物体的亮度自动调节其敏感度。这可能会使影像中相对较暗的部分上出现花点。
- 当ISO敏感度设定为“自动”时（第86页），拍摄光线不良的物体时相机会提高敏感度并使用慢速快门。因此，若闪光灯禁止闪光（第53页），则您必须保持相机静止不动。
- 若有不需要的光线照在镜头上，在拍摄影像时请用手为镜头遮挡光线。

关于自动聚焦

- 若在拍摄过程中相机被移动，或当拍摄下列种类的物体时，自动聚焦可能会效果不佳。
 - 对比度很小的单一颜色的墙或物体
 - 背景光线强烈的物体
 - 光亮的金属或其他有明亮反射的物体
 - 百叶窗或其他水平反复的式样
 - 距离相机远近不同的复数影像
 - 环境光线不好的物体
 - 移动中的物体
- 请注意，绿色操作灯及聚焦框并不保证影像一定在焦点上。
- 若由于某种原因自动聚焦效果不理想，则请试着使用聚焦锁定（第66页）或手动聚焦（第65页）。

关于REC方式显示画面

- REC方式中显示屏上的影像为取景目的用的简化影像。实际影像会根据相机上目前选择的像质设定拍摄。文件存储器中储存的影像会比REC方式中显示屏上的影像的分辨率更高，更详细。
- 某些水平的拍摄物体亮度会使REC方式中的显示屏的更新速度下降，造成显示屏上的影像中出现花点。

光学取景器的使用

通过关闭相机的显示屏（第25页）并使用光学取景器对影像进行取景可节省电池电源。

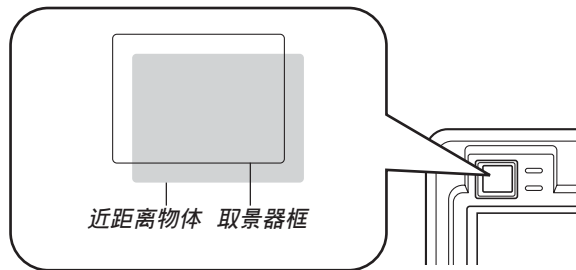

重要!

- 能在取景器中看到的框表示的是距相机约一米远左右的影像。当拍摄物体近于一米时，所拍摄的影像会与您在取景器的框中所看到的不同。
- 由于显示屏画面表示的影像与拍摄下来的影像完全一致，因此在近距方式或手动聚焦方式中时应使用显示屏进行取景。

变焦的使用

本相机备有两种变焦：光学变焦及数字变焦。



光学变焦

光学变焦倍率的范围如下所示。

光学变焦倍率范围：1倍至3倍

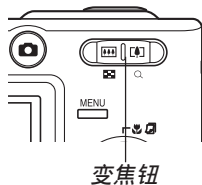
1. 在REC方式中，按变焦钮
改变变焦倍率。



若需要：	按变焦钮的这一边：
拉远	 (广角)
推近	 (望远)

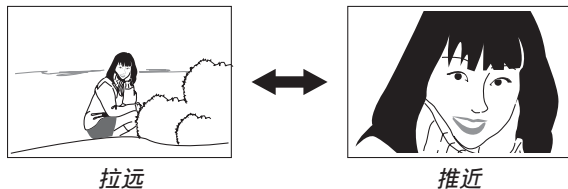

2. 对影像进行取景后按快门钮。

注

- 光学变焦倍率还会影响镜头的光圈。
- 使用望远设定（推近）时建议您使用三脚架以防止相机移动。

数字变焦

达到最大光学变焦倍率（3倍）时，数字变焦便会启动。其扩大画面上影像的中心部分。数字变焦倍率的范围如下所示。

数字变焦倍率范围：3倍至12倍
（与光学变焦组合使用）

1. 在REC方式中，按 [MENU] 钮。
2. 用 [◀] 及 [▶] 钮选择“拍摄设定”标签。
3. 用 [▲] 及 [▼] 钮选择“数字变焦”，然后按 [▶] 钮。
4. 选择“开”，然后按 [SET] 钮。
 - 选择“关”禁用数字变焦。

5. 按住 [🔍]（望远）变焦钮加大光学变焦倍率。

- 当光学变焦倍率达到其最大值（3倍）时，其会停止片刻。继续按住 [🔍]（望远）变焦钮会使变焦自动切换至数字变焦。
- 切换至数字变焦会使变焦指示符出现在显示屏上。变焦指示符会表示目前大约的变焦倍率。

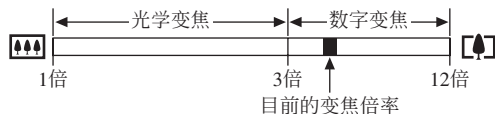
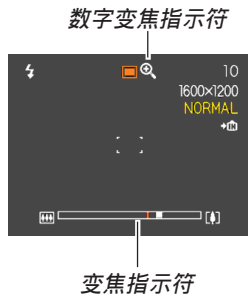

6. 对影像进行取景后按快门钮。

重要!

- 当显示屏被关闭时数字变焦无效（第25页）。
- 使用数字变焦可能会使拍摄的影像劣化。

闪光灯的使用

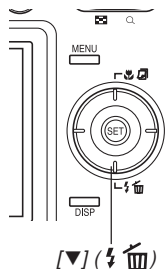

执行下述操作步骤选择要使用的闪光方式。

1. 在REC方式中，按 [MENU] 钮。
2. 按 [▼] (⚡ 🗑️) 钮选择闪光方式。
 - 按 [▼] (⚡ 🗑️) 钮在显示屏上循环显示闪光方式设定，如下所示。

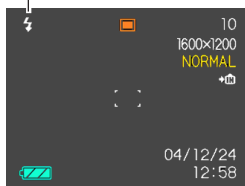

闪光方式指示符



若需要:	选择此设定:
需要时闪光灯自动闪光 (自动闪光)	无指示符
关闭闪光灯 (禁止闪光)	
闪光灯总是闪光 (强制闪光)	
闪光灯进行预闪后接着进行影像拍摄闪光, 以减少影像中的人物出现红眼现象的可能性 (轻减红眼) 在此情况下, 闪光灯将在需要时自动闪光	

3. 拍摄影像。

»» 重要! ««

- 当您拍摄影像时, 本相机的闪光灯会闪光数次。初次闪光为预闪, 相机用此预闪取得信息并用此信息进行曝光设定。最终闪光为拍摄用闪光。直到快门动作为止, 一定要保持相机静止不动。
- 若在红色操作灯闪动时按快门钮, 影像拍摄可能不会被执行。

■ 关于轻减红眼

在夜里或光线昏暗的室内使用闪光灯进行拍摄会使影像中的人眼内出现红点。其是由人眼中的视网膜反射闪光灯的光线而引起。当轻减红眼被选择作为闪光方式时, 相机会执行两次预闪操作, 一次是用于使影像中所有人的眼睛中的虹膜均闭上, 而另一次是用于自动聚焦操作。随后才是用于实际拍摄影像的闪光操作。

»» 重要! ««

使用轻减红眼方式时请注意以下各重要点。

- 除非影像中的人在预闪过程中直视相机 (闪光灯), 否则轻减红眼功能不起作用。在按快门钮之前, 必须提醒大家在预闪操作执行时都看着相机。
- 若人距离相机过远, 轻减红眼功能也可能会效果不佳。

闪光灯的状态

通过将快门按钮按下一半并检查显示屏画面及红色操作灯可以了解目前闪光灯的状态。

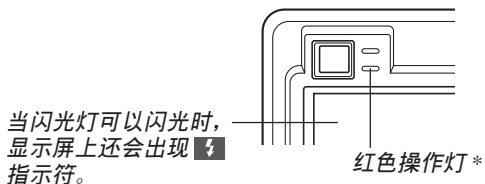





* 红色操作灯

若红色操作灯：	其含义为：
闪动	闪光灯正在充电
点亮	闪光灯可以闪光

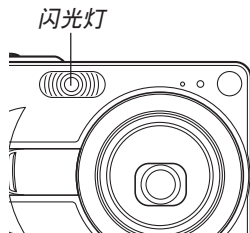
闪光灯注意事项

手把相机时请小心您的手指不要让其挡住闪光灯。用手指挡住闪光灯会极大降低其效果。



- 若拍摄物体过近或过远，则使用闪光灯将可能得不到理想的效果。
- 闪光后，闪光灯会需要数秒至10秒的时间充满电。实际所需要的时间取决于电池电量、气温及其他条件。
- 在动画方式中闪光灯不会闪光。显示屏上会出现 （禁止闪光）作为表示。
- 当电池电力不足时闪光灯可能会无法进行充电。电池电力不足由显示屏上的 （禁止闪光）来表示。闪光灯闪光失败会造成影像曝光不足。这些迹象发生时，应尽快对相机电池进行充电。
- 选择轻减红眼 () 方式时，闪光强度会自动根据曝光来调节。当物体光线良好时，闪光灯可能会根本不闪光。

- 闪光灯与其他光源（阳光，荧光灯等）联合使用有造成影像色彩异常的可能。

自拍定时器的使用

您可选择2秒钟或10秒钟作为按下快门钮后自拍定时器延迟快门动作的时间。三联自拍定时器功能能够连续执行三次自拍定时器操作拍摄三幅影像。

1. 在REC方式中，按 [MENU] 钮。
2. 用 [◀] 及 [▶] 钮选择“拍摄设定”标签。
3. 用 [▲] 及 [▼] 钮选择“自拍定时器”，然后按 [▶] 钮。
4. 用 [▲] 及 [▼] 钮选择所需要的自拍定时器时间，然后按 [SET] 钮。
 - 在第4步选择“关”会关闭自拍定时器。

若需要：	选择此设定：
指定10秒钟的自拍定时器	10秒
指定2秒钟的自拍定时器	2秒
指定三联自拍定时器	X3
禁用自拍定时器	关

- 使用三联自拍定时器时，相机将连续拍摄三幅影像。如下所述。
 1. 相机执行10秒倒计时后拍摄第一幅影像。
 2. 相机准备拍摄下一幅影像。准备所需要的时间依相机的目前“尺寸”及“像质”设定、用于保存影像的存储器的种类（内藏存储器或存储卡）及闪光灯是否在充电而不同。
 3. 准备完毕后，“1sec”指示符会出现在显示屏上，一秒钟后拍摄第二幅影像。
 4. 第2步及第3步会再执行一次拍摄第三幅影像。

5. 拍摄影像。

- 当您按快门钮时，自拍定时器灯开始闪动，自拍定时器倒数到头时快门动作。
- 在自拍定时器灯闪动过程中，通过按快门钮可中断自拍定时器的倒计时。

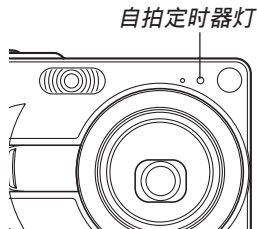

注

- 使用慢速快门进行拍摄时最好采用“2秒”自拍定时器设定，因为此设定有助于防止因手不稳定而产生的影像模糊现象。

影像尺寸及像质的指定

您可以指定影像尺寸及像质以适合要拍摄的影像类型。

如何指定影像尺寸

“影像尺寸”是指影像的大小，以垂直及水平像素数来表示。“像素”为组成影像的众多像点之一。像素越多，影像越精细，但也会使影像文件变大。应考虑所需要的是更精细的影像还是希望文件小一些来选择影像尺寸。

1. 在REC方式中，按 [MENU] 钮。
2. 用 [◀] 及 [▶] 钮选择“拍摄设定”标签。
3. 用 [▲] 及 [▼] 钮选择“尺寸”，然后按 [▶] 钮。

4. 用 [▲] 及 [▼] 钮选择所需要的设定，然后按 [SET] 钮。

• EX-Z30

2048×1536	:2048×1536 像素
2048×1360 (3:2)	:2048×1360 (3:2) 像素
1600×1200	:1600×1200 像素
1280×960	:1280×960 像素
640×480	:640×480 像素

• EX-Z40

2304×1728	:2304×1728 像素
2304×1536 (3:2)	:2304×1536 (3:2) 像素
1600×1200	:1600×1200 像素
1280×960	:1280×960 像素
640×480	:640×480 像素

注

- 下表为影像尺寸选择指南。

■EX-Z30

若需要：*	使用此设定：*	
在260×195毫米的纸上打印影像	2048×1536	大
在260×173毫米的纸上打印影像	2048×1360(3:2)	
在203×152毫米的纸上打印影像	1600×1200	↕
在163×122毫米的纸上打印影像	1280×960	
在81×61毫米的纸上打印影像或将影像添附在电子邮件上	640×480	小

■EX-Z40

若需要：*	使用此设定：*	
在293×219毫米的纸上打印影像	2304×1728	大
在293×195毫米的纸上打印影像	2304×1536(3:2)	
在203×152毫米的纸上打印影像	1600×1200	↕
在163×122毫米的纸上打印影像	1280×960	
在81×61毫米的纸上打印影像或将影像添附在电子邮件上	640×480	小

* 上表所示尺寸仅为大约值。

- 上示纸的大小均为以200dpi（每英寸的点数）分辨率进行打印时的大约值。要以高分辨率进行打印或要打印大尺寸影像时请使用较大的设定。
- 选择“2048×1360(3:2)”(EX-Z30)或“2304×1536(3:2)”(EX-Z40)的影像尺寸能以3:2（垂直：水平）的纵横比拍摄影像，3:2的纵横比最适合在纸上打印。

如何指定像质

在储存之前压缩影像会造成其像质的劣化。压缩率越高，质量的劣化就越严重。像质设定指定影像存入存储器时使用的压缩率。应考虑所需要的是较高的像质还是较小的文件大小来选择像质设定。

1. 在REC方式中，按 [MENU] 钮。
2. 用 [◀] 及 [▶] 钮选择“拍摄设定”标签。
3. 用 [▲] 及 [▼] 钮选择“像质”，然后按 [▶] 钮。
4. 用 [▲] 及 [▼] 钮选择所需要的设定，然后按 [SET] 钮。

要得到：	选择此设定：
高像质，大文件	高质
普通像质	标准
小文件，低像质	经济

注

- 下表为像质选择指南。

若需要：	使用此设定：	
高像质，大文件	高质	高像质
标准像质及文件大小	标准	↑ ↓
小文件，低像质	经济	低像质

重要!

- 实际的文件大小依所拍摄影像的类型而不同。也就是说，显示屏上表示的剩余影像数值不一定完全准确（第22页及第194页）。

其他拍摄功能

本章介绍可用于进行拍摄的其他特长及功能。

变焦方式的选择

共有五种不同的聚焦方式可供选择：自动聚焦、近距、泛焦、无穷远及手动。

1. 在REC方式中，按 [▲] (👉👈) 钮。

- 每次按 [▲] (👉👈) 钮将依下示顺序循环改变聚焦方式设定。

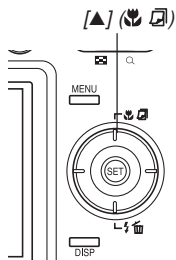

变焦方式指示符

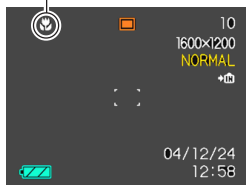

要将相机设置为：	选择此设定：
自动进行聚焦（自动聚焦）	无指示符
执行特写聚焦（近距）	👉👈
固定焦距（泛焦）	PF
执行无穷远聚焦（无穷远）	∞
手动进行聚焦（手动聚焦）	MF

自动聚焦的使用

顾名思义，自动聚焦方式自动对影像进行聚焦。当您 will 快门按钮按下一半时，自动聚焦作业开始。自动聚焦的范围为：

范围：约40厘米至∞

1. 连续按 [▲] (📷) 钮直到聚焦方式指示符从显示屏上消失。

2. 为影像取景使主拍摄物处于聚焦框之内，然后将快门按钮按下一半。

- 通过查看聚焦框及绿色操作灯能够掌握影像的聚焦状态。

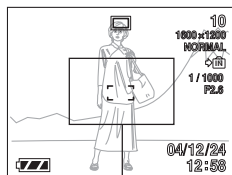

聚焦框

绿色操作灯

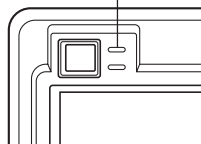

若您看到：	其含义为：
绿色聚焦框 绿色操作灯	影像在焦点上。
红色聚焦框 闪动的绿色操作灯	影像不在焦点上。

3. 将快门按钮按到底拍摄影像。

■ 自动泛焦

在泛焦方式中，不停顿地将快门按钮按到底时，相机机会立即使用泛焦（第64页）拍摄影像，而不等待自动聚焦的执行。如此可避免因等待相机的自动聚焦而错过机会。

1. 在REC方式中，按 [MENU] 钮。

2. 选择“拍摄设定”标签，选择“自动泛焦”，然后按 [▶] 钮。

3. 选择所需要的设定后按 [SET] 钮。

若需要:	选择此设定:
启用自动泛焦	开
禁用自动泛焦	关

■ 自动聚焦区的指定

按照下述操作步骤可以改变自动聚焦方式及近距离方式中使用的自动聚焦区。请注意，聚焦框的配置会依您选择的自动聚焦区而改变。

1. 在REC方式中，按 [MENU] 钮。
2. 在“拍摄设定”标签上选择“AF区”，然后按 [▶] 钮。
3. 选择所需要的自动聚焦区，然后按 [SET] 钮。

对于此种自动聚焦区:	选择:
画面中央非常有限的区域 • 此设定最适合聚焦锁定功能（第66页）。	单点
相机自动选择含有最近物体的区域作为聚焦区 • 使用此设定时，含有七个焦点的宽聚焦框会首先出现在显示画面上。当快门钮被按下一半时，相机会自动选择位于与相机距离最近的物体上的焦点，并在此点上显示聚焦框。 • 此设定最适合组合群拍摄。	多样

• 单点

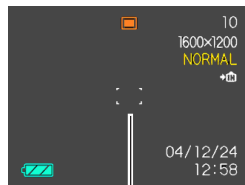

聚焦框

• 多样

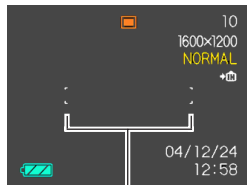

聚焦框

近距方式的使用

近距方式能够对近距离的物体进行自动聚焦。当您
将快门按钮按下一半时自动聚焦作业开始。下示为近
距方式中的聚焦范围。

约6厘米至50厘米

1. 按 [▲] (👉) 按钮直到聚焦方式指示符变为
“👉”。

2. 拍摄影像。

- 聚焦及影像拍摄操作与自动聚焦方式中的相同。
- 通过查看聚焦框及绿色操作灯能够掌握影像的聚
焦状态。聚焦框及绿色操作灯表示与自动聚焦
方式中的相同。

☞ 重要! ☜

- 在近距方式中，光学变焦范围为1倍至1.8倍。

泛焦方式的使用

通常，相机执行自动聚焦以确保影像的聚焦正
确。使用泛焦时，焦点会固定在指定的焦距上，相机
拍摄影像时不会使用自动聚焦。聚焦范围依变焦设
定、拍摄时的光线条件以及其他拍摄条件而不同。

1. 连续按 [▲] (👉) 按钮直到聚焦方式指示符变为
“PF”。
2. 将快门按钮按到底。

☞ 注 ☜

- 若将快门按钮按下一半，
焦距会出现在显示画面
上。



聚焦范围

☞ 重要! ☜

- 使用闪光灯时，建议将变焦设定在广角。

无穷远方式的使用

无穷远方式将焦点固定在无穷远 (∞)。拍摄景物及其他远处的影像时使用此方式。

1. 按 [▲] (👉) 钮直到聚焦方式指示符变为“ ∞ ”。
2. 拍摄影像。

手动聚焦的使用

使用手动聚焦方式能够手动调节影像的聚焦。下示为手动方式中两种光学变焦倍率的聚焦范围。

光学变焦倍率	大约聚焦范围
1倍	6厘米至无穷远 (∞)
3倍	18厘米至无穷远 (∞)

1. 按 [▲] (👉) 钮直到聚焦方式指示符变为“MF”。

- 此时显示屏上还会出现边框，表示将用于手动聚焦的影像部份。



边框

2. 边看显示屏上的影像边用 [◀] 及 [▶] 钮进行聚焦。



手动聚焦位置

若要进行:	执行此操作:
拉近焦点	按 [◀] 钮。
推远焦点	按 [▶] 钮。

- 按 [◀] 或 [▶] 钮会使在第1步中显示的边框中的区域暂时全画面显示以使聚焦更容易进行。通常的影像会在片刻后再次出现。

3. 按快门钮拍摄影像。

重要!

- 即使您已用按钮自订功能将 [◀] 及 [▶] 钮配置为其他功能 (第89页), 在手动聚焦方式中 [◀] 及 [▶] 钮用于调节聚焦。

聚焦锁定的使用

聚焦锁定为一聚焦技巧, 使您能够将焦点聚在当拍摄影像时不在聚焦框内的物体上。自动聚焦方式及近距方式 (📷) 中可以使用聚焦锁定。

1. 使用显示屏取景使主拍摄物处于聚焦框内, 然后将快门钮按下一半。

- 通过查看聚焦框及绿色操作灯能够掌握影像的聚焦状态。聚焦框及绿色操作灯的表示与自动聚焦方式中的相同。

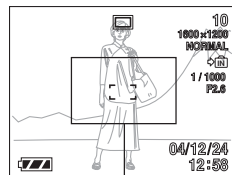

聚焦框

2. 保持快门钮按下一半的状态，按照需要重新取景。

- 此操作将焦点锁定在目前聚焦框中的物体上。

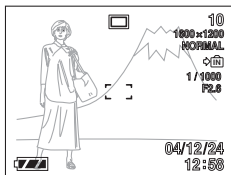

3. 取景完毕后，将快门钮按到底进行拍摄。

- 聚焦及影像拍摄操作与自动聚焦方式中的相同。

注

- 锁定焦点同时也会锁定曝光。

曝光补偿 (EV切换)

曝光补偿用于让您手动改变曝光设定 (EV值)，以对拍摄物体的光线进行调节。当您拍摄有背景光的物体、室内强光物体或背景漆黑的物体时，此功能有助于让您得到较理想的效果。

EV切换范围：-2.0EV至+2.0EV

单位：1/3EV

1. 在REC方式中，按 [MENU] 钮。

2. 选择“拍摄设定”标签，选择“EV切换”，然后按 [▶] 钮。



曝光补偿值

3. 用 [▲] 及 [▼] 钮改变曝光补偿值，然后按 [SET] 钮。

- 按 [SET] 钮会登录显示的数值。

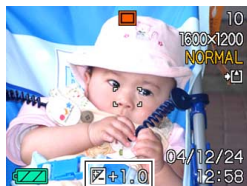

EV值

向上：加大EV值。较高的EV值最适合用于亮色物体或有背景光的物体。

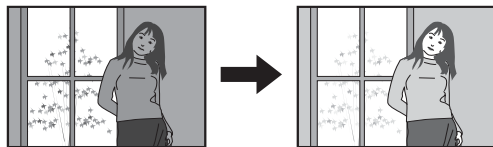

向下：减小EV值。较低的EV值最适合用于暗色物体或晴天时在室外进行拍摄。



- 要取消EV切换时，调节该值直至其变为0.0为止。

4. 拍摄影像。

重要!

- 在非常黑暗或非常明亮的环境下进行拍摄时，即使进行了曝光补偿设定也可能得不到满意的效果。

注

- 进行EV切换操作会自动将测光方式切换至中心重点测光。将EV切换值调回0.0将使测光方式返回多样测光。
- 您可以用按钮自订功能（第89页）配置相机，使您在REC方式中按 [◀] 或 [▶] 钮时执行曝光补偿操作。



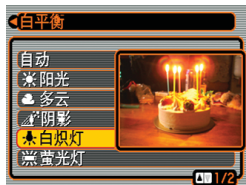

白平衡的调节

由各种光源（阳光、白炽灯等）产生的光的波长会影响您在拍摄时的物体色彩。白平衡用于对不同类型的光进行调节，以使影像的色彩显得更为自然。

1. 在REC方式中，按 [MENU] 钮。
2. 选择“拍摄设定”标签，选择“白平衡”，然后按 [▶] 钮。



3. 用 [▲] 及 [▼] 钮选择所需要的设定，然后按 [SET] 钮。

在此环境下拍摄时：	选择此设定：
通常环境	自动
室外阳光	
室外多云	
阴影	
白炽灯光（发红）	
荧光灯光（发蓝）	
需要手动控制的光线（请参阅“白平衡的手动调节”一节）	手动

注

- 选择“手动”时会把白平衡改变为上次执行手动白平衡操作时取得的设定。
- 使用按钮自订功能（第89页）可配置相机，使其当您在REC方式中按 [◀] 或 [▶] 钮时白平衡设定改变。

白平衡的手动调节

在某些光源下，“自动”设定下的自动白平衡调节功能会需要很长时间才能完成。同时，自动白平衡功能的调节范围（色温范围）是有限的。手动调节白平衡有助于保证在特定光源下拍摄影像的色彩正确。

请注意，您必须在与实际进行拍摄时相同的条件下执行手动白平衡调节操作。同时，为进行手动白平衡调节操作，您还必须在手边有一张白纸或其他类似的物品。

1. 在REC方式中，按 [MENU] 钮。
2. 选择“拍摄设定”标签，选择“白平衡”，然后按 [▶] 钮。
3. 用 [▲] 及 [▼] 钮选择“手动”。

- 此操作会使您上次用于手动调节白平衡的物体出现在显示屏上。



4. 在您要为其设定白平衡的光线条件下，将相机对准一张白纸或类似的物体，然后按快门钮。

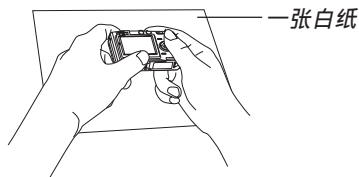

- 此时白平衡调节操作开始。白平衡调节操作完成后，“完毕”信息会出现在显示屏上。
 - 执行手动白平衡调节操作时，光线昏暗或将相机对准暗色物体会使操作花费很长时间才能完成。
5. 按 [SET] 钮。
 - 此操作将白平衡设定登录并返回至REC方式。

BESTSHOT（最佳摄影）方式的使用

选择21种BESTSHOT场景之一能自动设置相机以拍摄同种影像。

■ 示范场景范例

• 人像



• 风景



• 夜景



• 夜景人像



1. 在REC方式中，按 [MENU] 钮。
2. 选择“拍摄设定”标签，选择“拍摄方式”，然后按 [▶] 钮。
3. 用 [▲] 及 [▼] 钮选择“**BS** BESTSHOT”，然后按 [SET] 钮。
 - 此时相机进入BESTSHOT方式并显示示范场景。
4. 用 [◀] 及 [▶] 钮选择所需要的示范场景，然后按 [SET] 钮。
5. 拍摄影像。

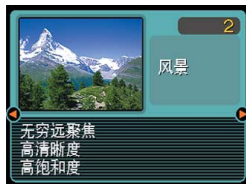

重要!

- 编号为4的示范场景为Coupling Shot（双合照）场景（第75页）。而编号为5的示范场景为Pre-shot（预照）场景（第77页）。
- BESTSHOT场景不是使用本相机拍摄的。其仅作为示范提供。
- 因拍摄条件及其他因素的影响，使用BESTSHOT场景拍摄的影像也有达不到预期效果的可能。
- 选择BESTSHOT场景后，通过按 [SET] 钮后用 [◀] 及 [▶] 钮滚动场景可选择其他场景。需要的场景显示后按 [SET] 钮。
- 当您选择BESTSHOT场景时相机自动进行的设定可以手动变更。但请注意，每当您选择其他BESTSHOT场景、选换拍摄方式或关闭相机电源时BESTSHOT设定便会返回至其缺省设定。
- 拍摄夜景、烟火或其他需要慢速快门的影像时，花点除去操作便会自动执行。因此，使用慢速快门拍摄影像时会需要较长时间。直到影像拍摄操作完毕为止不可进行任何相机按钮操作。

注

- 使用按钮自订功能（第89页）能配置相机使相机在REC方式中每当您按 [◀] 钮或 [▶] 钮时进入BESTSHOT方式。
- 如此进入BESTSHOT方式或当相机在开机时进入BESTSHOT方式后，操作指南及目前选择的BESTSHOT场景会在显示屏上出现约两秒钟。



自创BESTSHOT设置

使用下述操作能保存您拍摄的影像的设置，以便在以后再次需要时调出使用。调出您保存的设置将自动相应设置相机。

1. 在REC方式中，按 [MENU] 钮。
2. 选择“拍摄设定”标签，选择“拍摄方式”，然后按 [▶] 钮。
3. 用 [▲] 及 [▼] 钮选择“BS BESTSHOT”，然后按 [SET] 钮。
 - 相机进入BESTSHOT方式并显示示范场景。
4. 用 [◀] 及 [▶] 钮显示“新增登录”。



5. 按 [SET] 钮。

6. 用 [◀] 及 [▶] 钮显示您要作为BESTSHOT场景登录其设置的影像。



7. 用 [▲] 及 [▼] 钮选择“登录”，然后按 [SET] 钮。

- 此时设置便被登录。
- 从现在起您便可使用第71页上的操作选择自创设置进行拍摄。

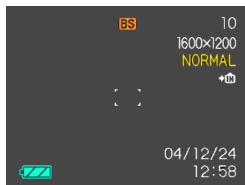

▶▶ 重要! ◀◀

- BESTSHOT方式的用户设置位于相机内藏存储器中内藏示范场景之后。
- 叫出BESTSHOT方式的用户设置时，第71页上操作的第4步中显示屏将显示文字“最佳收藏”。
- 请注意，格式化内藏存储器（第138页）将删除所有BESTSHOT方式的用户设置。

▶▶ 注 ◀◀

- BESTSHOT用户设置中包括以下设定：聚焦方式、EV切换值、白平衡方式、闪光方式、以及ISO敏感度。
- 注意只能使用由本相机拍摄的影像来建立BESTSHOT的用户设置。
- 在相机的内藏存储器中同时最多能有999个BESTSHOT用户设置。
- 通过显示各种设定选单可以检查场景的目前设置。
- 登录BESTSHOT用户设置时，相机会使用下示格式之一自动为文件命名，文件名依相机的型号而不同。

EX-Z30: UEZ30nnn.JPE (n=0至9)

EX-Z40: UEZ40nnn.JPE (n=0至9)

■ 如何删除BESTSHOT方式用户设置

1. 在REC方式中，按 [MENU] 钮。
2. 选择“拍摄设定”标签，选择“拍摄方式”，然后按 [▶] 钮。
3. 用 [▲] 及 [▼] 钮选择“**ES** BESTSHOT”，然后按 [SET] 钮。
 - 相机进入BESTSHOT方式并显示示范场景。
4. 用 [◀] 及 [▶] 钮显示要删除的用户设置。
5. 按 [▼] (⚡) 钮删除用户设置。
 - 通过使用电脑删除相机内藏存储器中名为“SCENE”的文件夹中的文件（第163页）也能删除用户设置。

如何将两个人的照片合并在一幅影像中 (Coupling Shot (双合照))

Coupling Shot (双合照) 方式能让您分别拍摄两个人的影像，然后将其合并在一幅影像中。此方式可用于将您自己插入一组影像中，当周围没有人为您拍照时此方式很方便。Coupling Shot功能可在BESTSHOT方式中使用 (第71页)。

• 第一幅影像



此为不包含拍摄此第一幅影像的人的影像部分。



• 第二幅影像



确认影像的背景已对准，为拍摄第一幅影像的人拍照。

• 合并影像

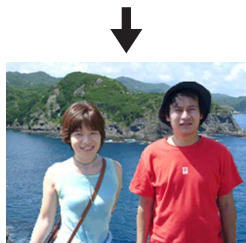

1. 在REC方式中，按 [MENU] 钮。
2. 选择“拍摄设定”标签，选择“拍摄方式”，然后按 [▶] 钮。
3. 用 [▲] 及 [▼] 钮选择“**BS** BESTSHOT”，然后按 [SET] 钮。
4. 用 [◀] 及 [▶] 钮选择“Coupling Shot (双合照)”，然后按 [SET] 钮。

5. 将显示屏上的聚焦框对准要作为合并影像的左半部分的主体。

- 当“Coupling Shot”被选择时，“AF区”设定（第63页）会自动变为“单点”。



聚焦框

6. 按快门钮拍摄影像的左半部分。

- 此种影像的下述设定被固定：聚焦，曝光，白平衡，变焦，闪光。

7. 然后，将聚焦框对准要作为合并影像右半部分的主体，将实际背景小心拼接在显示屏上表示的第一幅影像的半透明背景影像上。



半透明影像

- 上述操作第5步后，任何时候按 [MENU] 钮均可取消第一幅影像并返回第5步。

8. 完全对正后，拍摄影像的右半部分。

重要!

- Coupling Shot会使用文件存储器来暂时保存数据。因此，若文件存储器中已没有足够的空间来保存所需要的数据，则在Coupling Shot拍摄过程中会出现错误。此种情况发生时，请删除已不再需要的影像后再试一次。

如何将物体拍摄在即存背景影像上 (Pre-shot (预照))

Pre-shot (预照) 功能让您得到所需要的背景，虽然您仍然需要请别人为您拍摄影像。Pre-shot (预照) 基本上由两步操作完成。

1. 对所需要的背景进行取景并按快门钮，使背景的半透明影像保留在显示屏上。
2. 请别人在该背景上拍摄您的影像，告诉他们使用显示屏上的半透明影像进行取景。
 - 相机只保存第2步拍摄的影像。
 - 根据第2步中的实际影像取景操作，其背景可能会与在第1步中取景的影像不完全相同。

请注意，Pre-shot (预照) 功能只能在BESTSHOT方式中使用 (第71页)。

其他拍摄功能

- 拍摄背景。



- 根据显示屏上的背景拍摄影像。



- 拍摄完毕。



1. 在REC方式中，按 [MENU] 钮。
2. 选择“拍摄设定”标签，选择“拍摄方式”，然后按 [▶] 钮。
3. 用 [▲] 及 [▼] 钮选择“**BS** BESTSHOT”，然后按 [SET] 钮。
4. 用 [◀] 及 [▶] 钮选择“Pre-shot（预照）”，然后按 [SET] 钮。
5. 固定显示屏上的背景。
 - 虽然在第6步中显示屏上出现半透明的背景影像，但此时背景影像并未存入存储器。
 - 此种影像的下述设定被固定：聚焦，曝光，白平衡，变焦，闪光。

6. 然后，将聚焦框对准主体，用显示屏上表示的半透明背景为主体取景。

- 上述操作第5步后，任何时候按 [MENU] 钮均可取消背景影像并返回第5步。



半透明影像

7. 完全对正后，拍摄影像。

- 此操作拍摄在第6步中显示屏上构成的影像。参照背景影像不被拍摄。

动画方式的使用

本相机可以拍摄配音动画。一幅动画可以一直拍摄到将存储器用完。

- 文件格式：AVI
AVI格式符合由Open DML Group创立的Motion JPEG格式。
- 影像尺寸：320×240像素
- 动画文件大小：约300KB/秒
- 最大动画长度
 - 一幅动画：
可以一直拍摄到将存储器用完。

1. 在REC方式中，按 [MENU] 钮。
2. 选择“拍摄设定”标签，选择“拍摄方式”，然后按 [▶] 钮。

3. 用 [▲] 及 [▼] 钮选择“ Movie”，然后按 [SET] 钮。



4. 将相机对准物体后按快门钮。

- 动画拍摄会一直持续下去，直到将存储器用完或您再次按快门钮停止拍摄。
- 开始动画拍摄操作将使光学变焦无效。动画拍摄过程中只有数字变焦可以使用。若要使用光学变焦拍摄动画，必须在开始拍摄操作之前执行变焦操作。





- 剩余拍摄时间数值会随您的拍摄在显示屏上倒计时。
 - 进入动画方式时聚焦方式将自动改变为泛焦（第64页），无论方式存储器（第90页）中的聚焦设定为何。但在开始拍摄之前可以改变至其他聚焦方式。
5. 动画拍摄完毕后，动画文件将被保存在文件存储器中。

重要! 

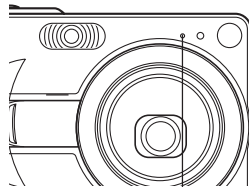
- 在动画方式中闪光灯不会闪光。
- 本相机还能录音。拍摄动画时请注意以下各点。
 - 应小心不要让手指挡住麦克风。
 - 当相机距离拍摄物过远时，将得不到好的录音效果。
 - 录音过程中操作相机的按键会使按键杂音混入。



麦克风

- 动画配音以单声道录制。
- 进入动画方式时相机会自动切换为泛焦方式（PF）（第64页）。
- 当自动聚焦（第62页）或近距（）被选作为聚焦方式时相机将自动进行聚焦。注意在自动聚焦操作过程中发出的确认音会被录制在配音中。若不想录下确认音，则应保持泛焦（PF）作为聚焦方式，或选择手动聚焦（MF）并在开始拍摄之前对影像进行手动聚焦。
- 对于泛焦（PF）、手动聚焦（MF）及无穷远（ ∞ ）聚焦方式，由于不执行自动聚焦操作，因此没有确认音发出。对于手动聚焦方式，在拍摄过程中不能调节聚焦设定。在开始拍摄之前必须作好所有调节操作。
- 有些种类的存储卡在记录数据时会花较长的时间，并导致动画帧丢失。拍摄过程中，当有帧丢失时  及  会在显示屏画面上闪动予以告知。

录音

如何为快照配音

您可以在快照拍摄后为其配音。

- 影像格式：JPEG
JPEG影像格式的数据压缩率较高。
JPEG文件的扩展名为“.JPG”。
- 音响格式：WAVE/ADPCM记录格式
此为Windows操作系统的标准录音格式。
WAVE/ADPCM文件的扩展名为“.WAV”。
- 录音时间：
每幅影像最大约30秒钟
- 音响文件大小：
约120KB（录音30秒，每秒约4KB）

1. 在REC方式中，按 [MENU] 钮。
2. 选择“拍摄设定”标签，选择“拍摄方式”，然后按 [▶] 钮。
3. 用 [▲] 及 [▼] 钮选择 “[M] ([] + [])”，然后按 [SET] 钮。
 - 相机进入快照音响方式。

4. 按快门钮拍摄影像。

- 影像拍摄完毕后，相机会进入录音待机状态，同时您刚拍摄的影像会表示在显示屏上。
- 通过按 [MENU] 钮可取消录音待机状态。



剩余录音时间

5. 按快门钮开始录音。

- 录音操作进行过程中绿色操作灯会闪动。
- 即使您已将显示屏关闭（第25页），在为快照配音时显示屏也会打开。

6. 约30秒钟后或当您按快门钮时录音便会停止。

自己录音

录音方式为您提供了快捷简单的自己录音方法。

- 音响格式：WAVE/ADPCM记录格式
此为Windows操作系统的标准录音格式。
WAVE/ADPCM文件的扩展名为“WAV”。
- 录音时间：
使用内藏存储器约为40分钟
- 音响文件大小：
约120KB（录音30秒，每秒约4KB）

1. 在REC方式中，按 [MENU] 钮。
2. 选择“拍摄设定”标签，选择“拍摄方式”，然后按 [▶] 钮。
3. 用 [▲] 及 [▼] 钮选择“🎤 Voice”，然后按 [SET] 钮。
 - 相机进入录音方式。

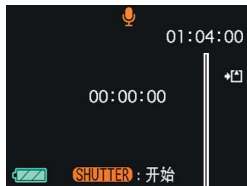

剩余录音时间

4. 按快门钮开始录音。

- 录音操作进行过程中，剩余录音时间数值会在显示屏上倒计时，同时绿色操作灯会闪动。
- 在录音过程中按 [DISP] 钮会关闭显示屏。
- 在录音过程中按 [SET] 钮可以插入索引标记。有关如何在录音播放过程中跳至索引标记处的说明请参阅第111页。

5. 当您按快门钮时、存储器存满时或电池耗尽时录音会停止。

注

- 按住 [DISP] 钮的同时按电源钮或 [📷] (REC) 钮进入录音方式时镜头不会伸出。

■ 录音注意事项

- 要将位于相机前面的麦克风对准音源。
- 应小心不要让手指挡住麦克风。

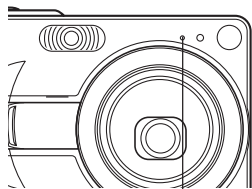

麦克风

- 当相机距离音源过远时，将得不到好的录音效果。
- 录音过程中操作相机的按钮会使按键杂音混入。
- 按电源钮或 [▶] (PLAY) 钮会立即中止录音并将到录音停止为止已录音的数据保存起来。
- 您还可以执行“拍后录音”为拍摄后的快照配音，以及改变为影像录制的音响。有关详细说明请参阅第109页。

直方图的使用

用 [DISP] 钮可在显示屏画面上显示直方图。直方图用于在拍摄影像时检查曝光情况(第25页)。在PLAY方式中也可以显示拍摄影像的直方图。

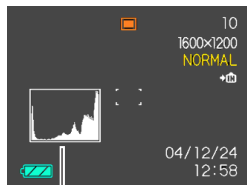

直方图

直方图为在像素数上的影像亮度级图。纵轴表示像素数，而横轴表示亮度。使用直方图可以了解影像是否含有所需要的暗区（左边）、中区（中央）及亮区（右边），以充分掌握影像的细节。若因某种原因直方图显得过于倾向某一边，则您可使用EV切换（曝光补偿）来左右调节直方图以使亮度更为平衡。通过调整曝光使图形尽可能靠近中心能得到较理想的曝光。

其他拍摄功能

- 当直方图偏向左边时，表示暗像素过多。

当影像全体较暗时会产生此种直方图。直方图过于偏左有可能会导导致影像的暗区“全黑”。

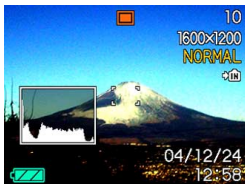

- 当直方图偏向右边时，表示亮像素过多。

当影像全体较亮时会产生此种直方图。直方图过于偏右有可能会导导致影像的亮区“全白”。



- 居中的直方图表示亮像素及暗像素分布良好。当影像全体亮度适中时会产生此种直方图。

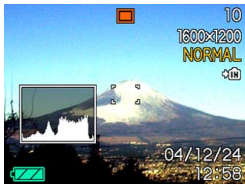

重要!

- 请注意，上示直方图仅为示范之用。对于特定主体您可能得不到完全相同的形状。
- 居中的直方图并不一定代表最适宜的曝光。即使直方图居中，拍下的影像也可能曝光过度或曝光不足。
- 由于EV切换有限度，您可能会得不到最适宜的直方图配置。
- 使用闪光灯或某些拍摄条件可能会使直方图所表示的曝光与拍摄影像时的实际曝光不同。
- 使用Coupling Shot（第75页）或Pre-shot（第77页）时，直方图不会出现。

REC方式相机设定

下面介绍在使用REC方式拍摄影像之前可以进行的设定。

- ISO敏感度
- 画面格栅开/关
- 影像检视开/关
- 左/右键设定
- 开机缺省设定
- 相机复位

注

- 您还可以配置下列设定。有关详细说明请参阅相关各页。
 - 尺寸 (第58页)
 - 像质 (第60页)
 - 白平衡 (第69页)
 - 数字变焦 (第52页)
 - AF区 (第63页)
 - 自动泛焦 (第62页)

ISO敏感度的指定

在光线不良的地方或使用高速快门时，改变ISO敏感度设定可以使影像效果更佳。

- ISO敏感度以数值形式表示，此数值原为表示相机胶片的感光度的数值。数值越大表示感度越高，越适合光线不良的环境。

1. 在REC方式中，按 [MENU] 钮。
2. 选择“拍摄设定”标签，选择“ISO敏感度”，然后按 [▶] 钮。
3. 用 [▲] 及 [▼] 钮选择所需要的设定后按 [SET] 钮。

其他拍摄功能

• EX-Z30

要取得:	选择此设定:
自动选择敏感度	自动
符合ISO 50	ISO 50
符合ISO 100	ISO 100
符合ISO 200	ISO 200
符合ISO 400	ISO 400

• EX-Z40

要取得:	选择此设定:
自动选择敏感度	自动
符合ISO 50	ISO 50
符合ISO 100	ISO 100
符合ISO 200	ISO 200
符合ISO 400	ISO 400

重要!

- 在某些条件下，同时使用高速快门及高ISO敏感度设定会使影像中出现数字噪音。为使影像更清晰、像质更好，应使用尽可能低的ISO敏感度设定。
- 同时使用高ISO敏感度设定及闪光灯拍摄较近的物体可能会造成物体的亮度不理想。

注

- 您可以使用按钮自订功能（第89页）配置相机，使您在REC方式中按 [◀] 钮或 [▶] 钮时ISO敏感度设定改变。

如何打开及关闭画面格栅

进行拍摄时您可以在显示屏画面上显示格栅以帮助您对影像进行取景并确保相机不是倾斜的。

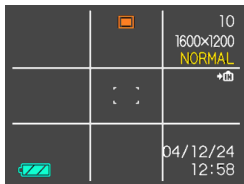

1. 在REC方式中，按 [MENU] 钮。
2. 选择“拍摄设定”标签，选择“画面格栅”，然后按 [▶] 钮。
3. 用 [▲] 及 [▼] 钮选择所需要的设定后按 [SET] 钮。

若需要：	选择此设定：
显示格栅	开
隐藏格栅	关

如何打开及关闭影像检视功能

影像检视功能能在您拍摄后立即在显示屏上显示影像。按照下述操作能够打开或关闭影像检视功能。

1. 在REC方式中，按 [MENU] 钮。
2. 选择“拍摄设定”标签，选择“检视”，然后按 [▶] 钮。
3. 用 [▲] 及 [▼] 钮选择所需要的设定，然后按 [SET] 钮。

若需要：	选择此设定：
拍摄后立即在显示屏上显示影像约一秒钟	开
拍摄后不立即显示影像	关

如何在 [◀] 及 [▶] 钮上配置功能

本相机的“按钮自订”功能能让您配置 [◀] 及 [▶] 钮使其当您在REC方式中按此二钮时改变相机的设定。配置 [◀] 及 [▶] 钮后，您便可以用其改变配置于其上的设定，而不需要进入选单画面。

1. 在REC方式中，按 [MENU] 钮。
2. 选择“拍摄设定”标签，选择“左/右键”，然后按 [▶] 钮。
3. 用 [▲] 及 [▼] 钮选择所需要的设定，然后按 [SET] 钮。

当您要为 [◀] 及 [▶] 钮配置此功能时：	选择此设定：
拍摄方式 • [◀] 及 [▶] 钮循环选择拍摄方式：快照、BESTSHOT、动画、快照音响、录音（第183页）。	拍摄方式
EV切换 • [◀] 钮减小补偿值，[▶] 钮加大补偿值（第67页）。	EV切换
白平衡 • [◀] 及 [▶] 钮循环选择白平衡设定（第69页）。	白平衡
ISO敏感度 • [◀] 及 [▶] 钮循环选择ISO敏感度设定（第86页）。	ISO敏感度
自拍定时器方式 • [◀] 及 [▶] 钮循环选择自拍定时器方式（第56页）。	自拍定时器
不配置功能	关

注

- 初始缺省设定为“拍摄方式”。

如何指定开机缺省设定

相机的“方式记忆”功能可为拍摄方式、闪光方式、聚焦方式、白平衡方式、ISO敏感度、AF区、数字变焦方式、手动聚焦位置及变焦位置分别指定开机缺省设定。打开某方式的方式记忆会通知相机记住当您关闭相机电源时该方式的状态，并在下次相机电源重新打开时将其复原。当方式记忆被关闭时，相机会自动复原相应方式的初始出厂缺省设定。下表列出了当您打开或关闭各方式的方式记忆功能时的开机设定状态。

功能	开	关
拍摄方式	相机关机时的设定	 Snapshot (快照)
闪光		自动
聚焦*1		自动
白平衡		自动
ISO敏感度		自动
AF区		单点
数字变焦		开
MF位置		在切换至手动聚焦之前的最后自动聚焦位置有效。
变焦位置*2		广角

*1 动画方式不会记忆聚焦方式设定。聚焦方式会自动返回PF（泛焦）。

*2 仅记忆光学变焦位置。

1. 在REC方式中，按 [MENU] 钮。
2. 选择“存储器”标签，选择要改变的项目，然后按 [▶] 钮。
3. 用 [▲] 及 [▼] 钮选择所需要的设定，然后按 [SET] 钮。

要执行：	选择此设定：
打开方式记忆功能使设定在开机时复原	开
关闭方式记忆功能使设定在开机时初始化	关

▶▶ 重要! ◀◀

- 注意BESTSHOT方式设定比方式记忆设定优先。若在BESTSHOT方式下关闭相机电源，则重新打开相机电源时，无论方式记忆的开/关设定如何，除“REC方式”及“变焦位置”之外的所有设定均将根据BESTSHOT的示范场景进行配置。
- 若在动画方式下关闭相机电源，则重新打开相机电源时，无论方式记忆的开/关设定如何，闪光灯将被设定在禁止闪光。

相机的复位

使用下述操作能将相机的所有设定均复位为其初始缺省设定。各初始缺省设定列在第183页上的“选单参考”中。

1. 在REC或PLAY方式中，按 [MENU] 钮。
2. 选择“设置”标签，选择“复位”，然后按 [▶] 钮。
3. 用 [▲] 及 [▼] 钮选择“复位”，然后按 [SET] 钮。
 - 要取消操作不进行复位时，选择“取消”后按 [SET] 钮。

播放

拍摄后您可以使用相机的内藏显示屏来浏览影像。

基本播放操作

使用下述操作步骤可以卷动储存在相机存储器中的文件。

1. 按 [▶] (PLAY) 钮打开相机电源。

- 相机进入PLAY方式。
- 影像或信息出现在显示屏上。

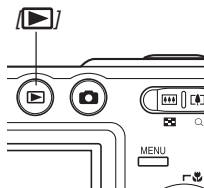

2. 用 [▶] (向前) 或 [◀] (向后) 钮在显示屏上卷动文件。



注

- 按住 [▶] 或 [◀] 钮可进行高速卷动。
- 为能快速显示影像，最初出现在显示画面上的影像为预览影像。其比实际显示的影像的像质要低。实际显示的影像会在预览影像出现片刻后显示。从其他数码相机复制的影像没有预览影像。

音响快照的播放

执行下述操作显示音响快照（以  指示符表示）并播放其音响。

1. 在PLAY方式中，按 [◀] 及 [▶] 钮直至需要的影像显示出来为止。

2. 按 [SET] 钮。

- 显示影像的配音开始播放。
- 在放音过程中您可以执行以下操作。



要执行：	如此操作：
放音的快进或快退	按住 [◀] 或 [▶] 钮。
暂停或恢复放音	按 [SET] 钮。
调节音量	按 [▲] 或 [▼] 钮。
取消播放	按 [MENU] 钮。

重要!

- 只能在播放或暂停过程中调节音量。

画面的翻转

下述操作能将影像翻转180度。当您要让站在您前面的人看画面上的影像时，此功能很方便。

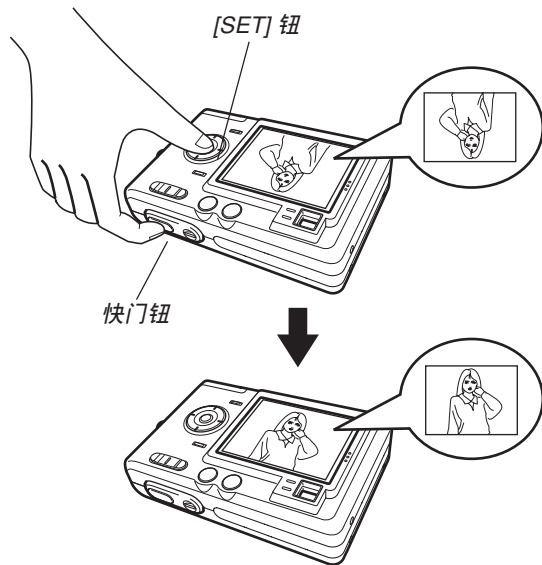

1. 在PLAY方式中，用 [◀] 及 [▶] 钮在显示屏画面上卷动影像直到所需要的出现为止。
2. 在按住快门钮的同时，按 [SET] 钮。
 - 此时画面上的影像便会翻转180度。翻转影像时画面上显示的直方图或任何其他信息都会被自动清除。
 - 影像被翻转时，若需要可以用 [◀] 或 [▶] 钮卷动影像。
3. 要将影像恢复为其正常方向时，按 [▲]、[▼]、[◀] 及 [▶] 之外的任意钮。

重要！

- 注意当画面上显示翻转影像时不能播放动画或录音文件。
- 上述操作不能翻转下列影像：经变焦的影像九幅影像画面，日历画面影像，动画影像，音响快照或录音文件影像。

显示影像的变焦

执行下述操作能将目前显示屏上显示的影像最多放大原尺寸的四倍。

1. 在PLAY方式中，用 [◀] 及 [▶] 钮显示所需要的影像。
2. 按变焦钮 (Q) 放大影像。
 - 此操作使画面上出现表示目前变焦倍率的指示符。
 - 按 [MENU] 钮可以交替显示变焦影像及标准影像。



目前变焦倍率

3. 用 [▲]、[▼]、[◀] 及 [▶] 钮上、下、左、右移动影像。

4. 按 [MENU] 钮将影像返回至其原尺寸。

重要!

- 动画影像不能放大。
- 根据拍摄影像的原尺寸大小，显示的影像有可能不能变焦为其正常尺寸的四倍。

影像尺寸的变更

- 使用下述操作可将快照影像改变为SXGA尺寸（1280×960像素）或VGA尺寸（640×480像素）。
- VGA影像在大小上最适合用于电子邮件的添附文件或网页影像。

1. 在PLAY方式中，按 [MENU] 钮。
2. 选择“显示”标签，选择“尺寸变更”，然后按 [▶] 钮。

3. 用 [◀] 及 [▶] 钮卷动影像并显示您要变更尺寸的影像。

4. 用 [▲] 及 [▼] 钮选择需要的设定，然后按 [SET] 钮。

要执行：	选择此设定：
尺寸变更为1280×960像素 (SXGA)	1280×960
尺寸变更为640×480像素 (VGA)	640×480
取消尺寸变更操作	取消

▶▶ 重要! ◀◀

- 变更影像的尺寸会产生含有所选尺寸大小影像的新文件。而原尺寸影像的文件仍保留在存储器中。
- 少于640×480像素的影像不能变更尺寸。
- 以2048×1360 (3:2) 像素 (EX-Z30) 或 2304×1536 (3:2) 像素 (EX-Z40) 的尺寸拍摄的影像不能变更尺寸。
- 只能对用本相机拍摄的快照进行尺寸变更。
- 若“此文件无法使用该功能。”信息出现，其表示目前影像不能变更尺寸。
- 若没有足够的存储空间来保存尺寸变更后的影像，则尺寸变更操作无法进行。
- 在相机的显示画面上显示经尺寸变更的影像时，表示的日期和时间是影像拍摄时的时间，而不是其尺寸被变更时的时间。

影像的裁剪

当您要裁剪放大影像的一部分并使用剩下的部分作为电子邮件附加文件、网页影像等时可以使用下述操作步骤。

1. 在PLAY方式中，用 [◀] 及 [▶] 钮卷动影像并显示您要裁剪的一个。
2. 按 [MENU] 钮。
3. 选择“显示”标签，选择“裁剪”，然后按 [▶] 钮。
 - 此时裁剪框会出现。
4. 用变焦钮 (⏏ Q) 放大或缩小裁剪框。
 - 裁剪框的大小依显示屏上的影像尺寸而不同。

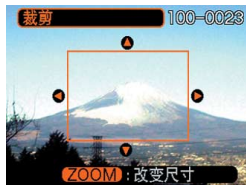

5. 用 [▲]、[▼]、[◀] 及 [▶] 钮上、下、左、右移动裁剪框，直到要抽取的影像区域包含在框中为止。
6. 按 [SET] 钮抽取围在裁剪框内的影像部分。
 - 在上述操作中按 [MENU] 钮能随时取消操作。

▶▶ 重要! ◀◀

- 裁剪影像会产生含有裁剪后影像的新文件。而原影像的文件仍保留在存储器中。
- 以2048×1360 (3:2) 像素 (EX-Z30) 或 2304×1536 (3:2) 像素 (EX-Z40) 的尺寸拍摄的影像不能裁剪。
- 动画及录音文件影像不能裁剪。
- 使用其他型号相机拍摄的影像不能裁剪。
- 若“此文件无法使用该功能。”信息出现，则表示目前影像不能裁剪。
- 若存储器中没有保存裁剪出的影像的足够空间，则裁剪操作将无法执行。
- 在相机的显示画面上显示经裁剪的影像时，表示的日期和时间是影像拍摄时的时间，而不是影像被裁剪时的时间。

动画的播放

按照下述操作步骤能够播放动画方式中拍摄的动画。

1. 在PLAY方式中，用 [◀] 及 [▶] 钮在显示屏画面上卷动影像直到所需要的动画出现为止。



2. 按 [SET] 钮。

- 动画开始播放。
- 在动画播放过程中您可以执行以下操作。

要执行：	如此操作：
动画的快进或快退	按住 [◀] 或 [▶] 钮。
暂停及恢复动画播放	按 [SET] 钮。
暂停过程中向前或向后跳过一帧画面	按 [◀] 或 [▶] 钮。
取消播放	按 [MENU] 钮。
调节音量	按 [▲] 或 [▼] 钮。

重要!

- 动画不能反复播放。要多次播放动画时请反复执行上述操作。
- 本相机还能播放录音。播放录音时请注意以下几点。
 - 只能在播放或暂停过程中调节音量。

显示9幅影像画面

按照下述操作步骤能够在显示屏上同时显示九幅影像。

1. 在PLAY方式中，按变焦钮 (ZOOM)。

- 此时9幅影像画面会出现，在第2步时显示在画面上的影像会处于中心并且框有选择框。
- 9幅影像画面上的  指示符表示录音文件影像（第111页）。
- 当仅有九幅以下的影像时其会依顺序显示，影像1表示在左上角并且框有选择框。

2. 用 [▲]、[▼]、[◀] 及 [▶] 钮将选择框移动至所需要的影像处。当选择框处于右列中时按 [▶] 钮或当选择框处于左列中时按 [◀] 钮会卷动至下一个九幅影像画面。

范例：存储器中有20幅影像并且影像1首先显示时

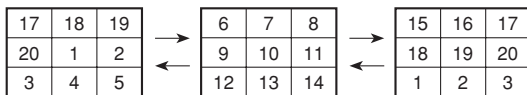

3. 按 [▲]、[▼]、[◀] 及 [▶] 以外的任意钮会显示选择框所在位置影像的原尺寸版。

如何在九幅影像画面中选择指定影像

1. 显示九幅影像画面。

2. 用 [▲]、[▼]、[◀] 及 [▶] 钮上、下、左、右移动选择框直到其位于所需要的影像上。



3. 按 [▲]、[▼]、[◀] 及 [▶] 以外的任意钮显示所选影像。

- 此时显示屏上会显示所选影像的全尺寸版。



日历画面的显示

按照下述操作步骤能够显示单月日历。画面上显示日历时，选择一个日期可以显示当天拍摄的第一幅影像。此功能便于您寻找所需要的影像。

1. 在PLAY方式中，按 [▲] (📅) 钮。



2. 用 [▲]、[▼]、[◀] 及 [▶] 钮在日期间移动日期选择光标。

- 请使用第129页上“日期格式的变更”一节中的操作指定日期格式。
- 日历画面上显示的各日期中的影像是当天拍摄的第一幅影像。



月/年

日期选择光标

- 当日期选择光标位于日历的顶行时按 [▲] 钮会使上一个月的日历出现。
 - 当日期选择光标位于日历的底行时按 [▼] 钮会使下一个月的日历出现。
 - 要退出日历画面时，按 [MENU] 钮或 [DISP]。
 - 日历画面上的  指示符表示录音文件影像（第111页）。
 - 当日期中含有本相机不能显示的数据时，影像显示位置会出现 。
- 3. 要阅览某一天的影像的大型版时，将日期选择光标移动至该日期后按 [SET] 钮。**
- 所选日期中拍摄的第一幅影像被显示。

幻灯片的放映

幻灯片功能以固定间隔依顺序自动显示影像。



1. 在PLAY方式中，按 [MENU] 钮。
2. 选择“显示”标签，选择“幻灯片”，然后按 [▶] 钮。

3. 配置幻灯片设定。

- 有关详细说明请参阅下示各页。

有关配置此设定的说明：	参阅：
影像	第104页上的“如何指定幻灯片的影像”
时间	第105页上的“如何指定幻灯片的时间”
间隔	第105页上的“如何设定幻灯片的间隔”
取消	要退出幻灯片设定画面并取消幻灯片时，用 [▲] 及 [▼] 钮选择“取消”后按 [SET] 钮。

4. 用 [▲] 及 [▼] 钮选择“开始”，然后按 [SET] 钮。

- 幻灯片便会开始放映。

5. 要停止幻灯片时，按 [SET] 钮。

- 您为“时间”指定的时间经过后，幻灯片也将自动停止放映。

重要！

- 注意影像正在变换时所有按钮都不起作用。请等到影像停止之后再执行按钮操作，或按住按钮直到影像停止为止。
- 当幻灯片进行到动画文件时其会播放动画一次，然后进行到下一个文件。
- 当幻灯片进行到音响快照或录音文件时，其会播放声音一次后进行到下一个文件。
- 声音播放过程中，用 [▲] 及 [▼] 钮可以调节音量。
- 从其他数码相机或电脑复制的影像可能会在幻灯片放映过程中需要比您指定的间隔更长的时间才能出现。
- 显示屏上表示有指示符时，按 [DISP] 钮可以将其清除（第25页）。

如何指定幻灯片的影像

1. 用 [▲] 及 [▼] 钮选择“影像”，然后按 [▶] 钮。
2. 选择所需要的设定，然后按 [SET] 钮。

若需要：	选择：
幻灯片使用文件存储器中的所有文件	全部影像
显示一个文件	一幅影像
幻灯片使用FAVORITE文件夹中的所有文件（第116页）	最爱

3. 用 [▲] 及 [▼] 钮选择“开始”，然后按 [SET] 钮。
 - 此时幻灯片便会开始放映。
 - 音响快照和录音文件的声音也会播放。

■ 如何为幻灯片选择特定影像

选择“一幅影像”作为幻灯片类型时，幻灯片只显示一幅影像而不改变。在相机安置在USB底座（相片架功能）的情况下，当您要一直显示一幅特定影像时可使用此设定。

1. 选择“一幅影像”，然后按 [▶] 钮。
2. 用 [◀] 及 [▶] 钮在显示屏画面上卷动影像直到所需要的出现为止。
3. 按 [SET] 钮登录您的选择并返回选单画面。
 - 按 [MENU] 钮来取代 [SET] 钮可返回选单画面而不登录设定。



如何指定幻灯片的时间

1. 用 [▲] 及 [▼] 钮选择“时间”。
2. 用 [◀] 及 [▶] 钮指定时间，然后按 [SET] 钮。
 - 时间可以在1至60分钟的范围内指定。
3. 用 [▲] 及 [▼] 钮选择“开始”，然后按 [SET] 钮。
 - 幻灯片便会开始放映。

如何设定幻灯片的间隔

1. 用 [▲] 及 [▼] 钮选择“间隔”。
2. 用 [◀] 及 [▶] 钮指定间隔，然后按 [SET] 钮。
 - 间隔可以指定为“最大”或1至30秒钟范围内的数值。
 - 当播放间隔被选择为“最大”时，动画文件只播放其第一帧。
3. 用 [▲] 及 [▼] 钮选择“开始”，然后按 [SET] 钮。
 - 幻灯片便会开始放映。

相片架功能的使用

“相片架”功能可让您指定当相机安置在其USB底座时相机的显示屏上显示什么。您可以放映相片架幻灯片而不用担心剩余电池电量，您还可以指定显示特定影像。相片架功能根据幻灯片的设定而执行。有关如何根据需要配置幻灯片设定的说明请参阅第104页。

1. 将相机安置在USB底座上。

- 不要在开机的情况下将相机放置在USB底座上。

2. 按USB底座上的 [PHOTO] 钮。

- 此时相片架幻灯片便会使用您在“如何指定幻灯片的影像”（第104页）一节中指定的影像开始放映。

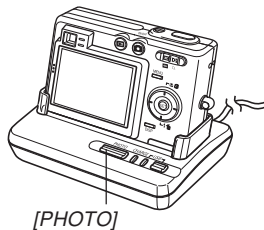

- 按 [MENU] 钮显示配置幻灯片设定的画面。要重新开始放映幻灯片时，请在选单画面显示时按 [MENU] 钮或选择“开始”后按 [SET] 钮。
- 声音播放过程中，用 [▲] 及 [▼] 钮可以调节音量。

3. 要停止放映相片架幻灯片时，再次按 [PHOTO] 钮。

重要!

- 相片架功能的幻灯片正在放映时电池不被充电。要对电池进行充电时请停止放映幻灯片。

画面影像的旋转

使用下述操作能够将影像旋转90度并随影像登录旋转信息。影像经旋转后，其将以其旋转后的方向显示。

1. 在PLAY方式中，按 [MENU] 钮。
2. 选择“显示”标签，选择“旋转”，然后按 [▶] 钮。
3. 用 [◀] 及 [▶] 钮在显示屏上卷动影像直到您要旋转的影像出现为止。

4. 用 [▲] 及 [▼] 钮选择“旋转”，然后按 [SET] 钮。

- 每次按 [SET] 钮都会使影像旋转90度。



5. 完成设定的配置后，按 [MENU] 钮退出设定画面。

▶▶ 重要! ◀◀

- 不能旋转受保护的影像。要旋转此种影像时必须首先解除保护。
- 由其他种类的数码相机拍摄的数码影像可能会无法旋转。
- 不能旋转动画或录音影像。

旋转影像功能的使用

旋转影像功能在显示屏上循环显示影像，最后在某幅影像上停止。开始旋转影像操作时，影像会在画面上随机显示。开始时影像高速卷动，然后速度逐渐减慢直到一幅影像停止在画面上。最后显示的影像是随机的，无任何规则或规律。

1. 相机处于关机状态下时，在按住 [◀] 钮的同时按 [▶] (PLAY) 钮开机。
 - 请一直按住 [◀] 钮直到影像出现在显示屏上。
 - 此时旋转影像操作便会开始，影像在画面上卷动，最后停止在一幅影像上。
2. 按 [◀] 或 [▶] 钮可重新开始旋转影像操作。
3. 要停止旋转影像操作时，按 [⏻] (REC) 钮进入 REC 方式或按电源钮关闭相机电源。

重要!

- 旋转影像功能不播放动画文件或显示录音影像。
- 当仅有一幅快照影像存在时旋转影像功能不起作用。
- 请注意，旋转影像功能只能显示本相机拍摄的影像。当存储器中有其他种类的影像存在时，旋转影像功能可能不会正常动作。
- 若在最后一幅影像出现后约一分钟内不再次开始另一次旋转影像操作，则相机会进入通常的PLAY方式。
- 当“REC/PLAY”设定选择为“开机”或“开机/关机”时（第133页）可以使用旋转影像功能。

如何为快照配音

“拍后录音”功能使您能够为拍摄后的快照配音。您还可以重拍音响影像（有  图标标记的影像）。

- 音响格式：WAVE/ADPCM记录格式
此为Windows操作系统的标准录音格式。
WAVE/ADPCM文件的扩展名为“.WAV”。
- 录音时间：
每幅影像最长约30秒钟
- 音响文件大小：
约120KB（录音30秒，每秒约4KB）

1. 在PLAY方式中，用 [◀] 及 [▶] 钮卷动快照直到您要配音的快照出现为止。
2. 按 [MENU] 钮。
3. 选择“显示”标签，选择“配音”，然后按 [▶] 钮。
4. 按快门钮开始录音。
5. 录音会在30秒钟后或您按快门钮时停止。



如何重新录音

1. 在PLAY方式中，用 [◀] 及 [▶] 钮卷动快照直到您要为其重新录音的快照出现为止。
2. 选择“显示”标签，选择“配音”，然后按 [▶] 钮。
3. 用 [▲] 及 [▼] 钮选择“删除”，然后按 [SET] 钮。
 - 若您只想通过重新录音来删除音响，则在此处按 [MENU] 钮完成此操作。
4. 按快门钮开始录音。
5. 录音会在30秒钟后或您按快门钮时停止。
 - 以前的录音被删除，而被新的录音取代。

重要!

- 要将位于相机前面的麦克风对准音源。
- 应小心不要让手指挡住麦克风。

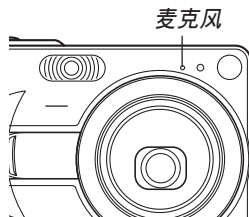

- 当相机距离音源过远时，将得不到好的录音效果。
- 录音过程中操作相机的键钮会使按键杂音混入。
- 录音完毕后 [🔊] (音响) 图标会出现在显示屏上。
- 剩余存储容量不足时将无法进行录音。
- 本相机不支持下述类型的录音。
 - 为动画影像配音。
 - 为受保护的快照配音 (第115页)。
- 被重新录音或被删除的音响不能复原。在重新录音或删除之前一定要确认该音响已不再需要。

录音文件的播放

执行下述操作步骤来播放录音文件。

1. 在PLAY方式中，用 [◀] 及 [▶] 钮显示您要播放的录音文件（标记有  的文件）。

2. 按 [SET] 钮。

- 录音文件开始通过相机的扬声器播放。
- 在放音过程中您可以执行以下操作。



要执行：	如此操作：
放音的快进或快退	按住 [◀] 或 [▶] 钮。
暂停及恢复放音	按 [SET] 钮。
调节音量	按 [▲] 或 [▼] 钮。
取消播放	按 [MENU] 钮。

重要！

- 只能在播放或暂停过程中调节音量。
- 若录音中含有索引标记（第83页），则通过暂停播放后按 [◀] 或 [▶] 钮可以跳至目前播放位置前面或后面的索引标记处。然后，按 [SET] 钮从索引标记处开始重新播放。

文件的删除

您既可删除单个文件，也可删除目前存储器中的全部文件。

重要！

- 请注意，文件删除操作不能取消。一旦删除一个文件，其便会消失。因此，在删除前必须确认您已不再需要该文件。尤其要删除全部文件时，在删除前应检查保存的所有文件确认其是否需要。
- 受保护的文件不能删除。要删除受保护的文件必须首先将其解除保护（第115页）。
- 当存储器中的所有文件都被保护时，不能进行文件删除（第116页）。
- 删除音响快照会将影像文件及其附随的音响文件双方都删除。

如何删除单个文件

当您删除单个文件时请执行下述操作。

1. 在PLAY方式中，按 [▼] (⏏) 钮。



2. 用 [◀] 及 [▶] 钮卷动文件并显示您要删除的影像。
3. 用 [▲] 及 [▼] 钮选择“删除”。
 - 要退出文件删除操作而不删除任何文件时，选择“取消”。
4. 按 [SET] 钮删除文件。
 - 若需要，反复执行第2步至第4步删除其他文件。
5. 按 [MENU] 钮退出选单画面。

重要!

- 若由于某种原因文件不能删除，则当您删除它时“此文件无法使用该功能。”信息会出现。

如何删除全部文件

下述操作删除存储器中所有未保护文件。

1. 在PLAY方式中，按 [▼] (⏮) 钮。
2. 用 [▲] 及 [▼] 钮选择“删除所有文件”后按 [SET] 钮。
3. 用 [▲] 及 [▼] 钮选择“是”。
 - 要退出文件删除操作而不删除任何文件时，选择“否”。
4. 按 [SET] 钮删除全部文件。
 - 所有文件被删除后，“没有文件。”信息会出现在显示屏上。

文件管理

使用本相机的文件管理功能能够简单地管理文件。您可以保护文件以防被删除，以及将所需要的文件存入相机的内藏存储器中。

文件夹

本相机自动在内藏闪光存储器或存储卡上建立影像保存文件夹目录。

存储器中的文件夹及文件

您拍摄的影像会自动存入文件夹中，文件夹名为一个序列编号。存储器中最多同时能有900个文件夹。文件夹名如下所示生成。

范例：第100个文件夹的名称

100CASIO

序列编号 (3位数)

各文件夹最多能保存9,999个文件。

要在文件夹中保存第10,000个文件时会使下一个序列编号的文件夹被建立。文件名如下所示生成。

范例：第26个文件的名称

CIMG0026.JPG

扩展名

序列编号 (4位数)

- 能够保存在存储卡上的实际文件数目取决于像质设定、存储卡容量等等。
- 有关目录结构的详细说明请参阅第163页上的“存储器目录结构”一节。

文件的保护

一旦将文件保护之后，其便不能被删除（第112页）。既可以对个别文件进行保护，也可以通过一个操作保护存储器中的全部文件。

如何保护单个文件

1. 在PLAY方式中，按 [MENU] 钮。
2. 选择“显示”标签，选择“保护”，然后按 [▶] 钮。
3. 用 [◀] 及 [▶] 钮卷动文件并显示您要保护的的文件。

4. 用 [▲] 及 [▼] 钮选择“开”，然后按 [SET] 钮。

- 受保护的文件以  标记表示。
- 要解除文件的保护时，在第4步选择“关”，然后按 [SET] 钮。



5. 按 [MENU] 钮退出选单画面。

如何保护存储器中的全部文件

1. 在PLAY方式中，按 [MENU] 钮。
2. 选择“显示”标签，选择“保护”，然后按 [▶] 钮。
3. 用 [▲] 及 [▼] 钮选择“所有文件：开”，然后按 [SET] 钮。
 - 要解除所有文件的保护时，在第3步中按 [SET] 钮使设定表示为“所有文件：关”。
4. 按 [MENU] 钮退出选单画面。

FAVORITE文件夹的使用

您可以将风景照、全家照或其他特别的影像从文件储存文件夹（第163页）复制于内藏存储器中的FAVORITE文件夹中（第163页）。FAVORITE文件夹中的影像不会在通常的播放中显示，因此有助于您在携带相机时保持您个人影像的隐私。FAVORITE文件夹中的影像不会在更换存储卡时被删除，因此可以总是保持在手边。

如何将文件复制于FAVORITE文件夹

1. 在PLAY方式中，按 [MENU] 钮。
2. 选择“显示”标签，选择“最爱”，然后按 [▶] 钮。



3. 用 [▲] 及 [▼] 钮选择“登录”，然后按 [SET] 钮。

- 内藏存储器或装入的存储卡上的文件名出现。



4. 用 [◀] 及 [▶] 钮选择要复制于FAVORITE文件夹的文件。

5. 用 [▲] 及 [▼] 钮选择“登录”，然后按 [SET] 钮。

- 显示的文件被复制于FAVORITE文件夹。

6. 复制了所有需要的文件后，用 [▲] 及 [▼] 钮选择“取消”，然后按 [SET] 钮退出。

注

- 通过上述操作复制影像文件会在FAVORITE文件夹中产生一个320×240像素的QVGA尺寸影像文件。
- 复制于FAVORITE文件夹的文件会自动被赋予一个为序列编号的文件名。虽然序列编号从0001开始最大可以到9999，但实际最大编号依内藏存储器的容量而定。能够保存在内藏存储器中的影像数的限度依各影像的大小以及其他因素而定。

重要!

- 请注意，已复制至FAVORITE文件夹后尺寸被变更的影像不能返回其原尺寸。
- FAVORITE文件夹中的文件不能复制到存储卡上。

如何显示FAVORITE文件夹中的文件

1. 在PLAY方式中，按 [MENU] 钮。
2. 选择“显示”标签，选择“最爱”，然后按 [▶] 钮。
3. 用 [▲] 及 [▼] 钮选择“表示”，然后按 [SET] 钮。
 - 若FAVORITE文件夹中没有文件，“没有最爱文件！”信息会出现。
4. 用 [▶]（向前）及 [◀]（向后）钮卷动FAVORITE文件夹中的文件。



5. 浏览完毕文件后，按 [MENU] 钮两次退出。

注

- 按住 [◀] 或 [▶] 钮能高速卷动影像。

重要!

- 注意FAVORITE文件夹只在相机的内藏存储器中建立。使用存储卡时，存储卡上不会建立FAVORITE文件夹。要在电脑画面上浏览FAVORITE文件夹中的内容时，必须在将相机安置在USB底座上并开始数据通信（第151、157页）之前从相机取出存储卡（若装有存储卡）。

如何从FAVORITE文件夹删除文件

1. 在PLAY方式中，按 [MENU] 钮。
2. 选择“显示”标签，选择“最爱”，然后按 [▶] 钮。
3. 用 [▲] 及 [▼] 钮选择“表示”，然后按 [SET] 钮。
4. 按 [▼] (⚡) 钮。
5. 用 [◀] 及 [▶] 钮选择要从FAVORITE文件夹中删除的文件。
6. 用 [▲] 及 [▼] 钮选择“删除”，然后按 [SET] 钮。
 - 要退出文件删除操作而不删除任何文件时，选择“取消”。
7. 删除了所有要删除的文件后，用 [▲] 及 [▼] 钮选择“取消”，然后按 [SET] 钮退出。

▶▶ 重要! ◀◀

- 不能使用第112页上的删除操作来从FAVORITE文件夹删除影像。但执行格式化操作（第135页）会删除FAVORITE文件夹中的文件。

如何从FAVORITE文件夹删除全部文件

1. 在PLAY方式中，按 [MENU] 钮。
2. 选择“显示”标签，选择“最爱”，然后按 [▶] 钮。
3. 用 [▲] 及 [▼] 钮选择“表示”，然后按 [SET] 钮。
4. 按 [▼] (⚡) 钮。
5. 用 [▲] 及 [▼] 钮选择“删除所有文件”，然后按 [SET] 钮。

»» 重要! ««

- 不能使用第112页上的删除操作来从FAVORITE文件夹删除影像。但执行格式化操作（第135页）会删除FAVORITE文件夹中的文件。

其他设定

声音设定的配置

打开相机电源、将快门钮按下一半或按到底或进行按钮操作时相机播放的声音可分别进行配置。

如何配置声音设定

1. 在REC方式或PLAY方式中，按 [MENU] 钮。
2. 选择“设置”标签，选择“操作音”，然后按 [▶] 钮。
3. 用 [▲] 及 [▼] 钮选择要配置其设定的声音，然后按 [▶] 钮。

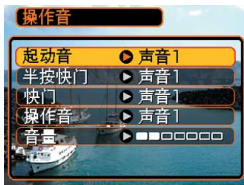

4. 用 [▲] 及 [▼] 钮改变设定，然后按 [SET] 钮。

若需要:	选择此设定:
选择内藏声音	声音1至声音5
关闭声音	关

注

- 所有操作的缺省声音设定是“声音1”。

如何设定音量大小

1. 在REC方式或PLAY方式中，按 [MENU] 钮。
2. 选择“设置”标签，选择“操作音”，然后按 [▶] 钮。
3. 用 [▲] 及 [▼] 钮选择“音量”。
4. 用 [◀] 及 [▶] 钮指定音量设定，然后按 [SET] 钮。
 - 音量可在0（无声音）至7（最大音）的范围内设定。

注

- 初始缺省音量设定为3。

如何为启动画面指定影像

您可以将自己拍摄的影像指定为启动画面影像，每当您按电源钮或 [📷] (REC) 钮打开相机电源时，该影像便会在显示画面上出现约两秒钟。按 [▶] (PLAY) 钮打开相机电源时启动画面影像不会出现。

1. 在REC方式或PLAY方式中，按 [MENU] 钮。
2. 选择“设置”标签，选择“启动画面”，然后按 [▶] 钮。
3. 用 [▲] 及 [▼] 钮显示要用作启动画面影像的影像。
4. 用 [▲] 及 [▼] 钮改变设定，然后按 [SET] 钮。

要执行：	选择此设定：
使用目前显示的影像作为启动画面影像	开
取消启动画面	关

»» 重要! ««

- 下述类型的影像可以选择用作启动影像
 - 相机的内藏启动影像
 - 使用本相机拍摄的快照
 - 用本相机拍摄的音响快照
- 作为启动画面选择的快照影像保存在称为“启动画面存储器”的特殊存储器内。在启动画面存储器中一次只能储存一幅影像。选择一幅新的影像会覆盖已保存在启动画面存储器中的影像。因此，若要想返回至先前的启动影像，必须在相机的标准影像存储器中保留有其独立的拷贝。
- 格式化操作（第135页）会删除原创启动影像。
- 若向启动影像存储器保存音响快照，则启动过程中启动影像显示时影像的声音不会播放。

关机影像设定的配置

使用关机影像功能可以配置相机，使其每当关机时显示保存在相机影像存储器中的指定影像。快照或动画可以指定为关机影像。

■ 如何配置关机影像设定

1. 用USB电缆将相机连接到电脑上（第151页）。
2. 将要用作关机影像的影像文件移动至相机内藏闪光存储器的顶层（根）目录。
 - 若电脑配置为隐藏文件扩展名，则文件的扩展名不会出现。
范例：CIMG0001
 - 若关机影像保存在存储卡中，则必须在从相机取出存储卡之前将影像复制至内藏存储器。

3. 将影像文件的文件名变更为下列之一。

快照影像：ENDING.JPG

动画影像：ENDING.AVI

- 若电脑配置为隐藏文件扩展名，则只需输入下示文件名（不输入扩展名）。

文件名：ENDING

- 以后相机便会显示关机影像。每当您按电源钮关闭相机电源时关机影像便会出现。无论相机中是否装入有存储卡，关机影像都会出现。

重要!

- 只有快照（JPEG）或动画（AVI）文件能用作关机影像。
- 请注意，只有由本相机拍摄的影像才能用于关机影像功能。其他类型的影像被指定为关机影像时，关机影像功能可能不会正常动作。
- 格式化相机的闪光存储器会删除关机影像。
- 静止及动画关机影像都存在时，只有动画会被使用。
- 注意，关机影像显示操作一旦开始便不能中断。因此，使用动画文件作为关机影像时，应选择一个相对较短的动画。

■ 如何取消关机影像设定

1. 用USB电缆将相机连接到电脑上（第151页）。
2. 将目前的关机影像的文件名从ENDING.JPG或ENDING.AVI变更为其他文件名，或从闪光存储器删除目前的关机影像。

文件名序列编号生成方法的指定

使用下述操作指定用于文件名的序列编号的生成方法（第114页）。

1. 在REC方式或PLAY方式中，按 [MENU] 钮。
2. 选择“设置”标签，选择“文件编号”，然后按 [▶] 钮。
3. 用 [▲] 及 [▼] 钮改变设定，然后按 [SET] 钮。

对新保存的文件如此生成编号：	选择此设定：
无论文件是否被删除或存储卡是否被更换，记忆上一个文件使用的编号并加1。	继续
找到目前文件夹中最大的文件编号并加1。	复位

闹铃的使用

闹铃最多能设定三个。到达您指定的时间时，相机会鸣音并显示指定的影像。指定动画或音响快照会在指定的闹铃时间播放影像以及声音。指定录音文件会播放录音。

如何设定闹铃

1. 在PLAY方式中，按 [MENU] 钮。
2. 选择“显示”标签，选择“闹铃”，然后按 [▶] 钮。
3. 用 [▲] 及 [▼] 钮选择您要配置其设定的闹铃，然后按 [▶] 钮。
4. 用 [◀] 及 [▶] 钮选择要改变的设定，然后用 [▲] 及 [▼] 钮改变所选设定。
 - 您既可以设定闹铃时间也可以配置闹铃是只鸣音一次还是在每天相同的时间鸣音。您还可以开启或解除闹铃。

5. 按 [DISP] 钮。

- 若您要配置不带影像的闹铃，则按 [SET] 钮而非 [DISP] 钮。

6. 用 [◀] 及 [▶] 钮选择到达闹铃时间时出现的场景，然后按 [SET] 钮。

7. 全部设定准确无误后，按 [SET] 钮。

- 闹铃最多能配置三个，名称分别为“闹铃1”、“闹铃2”及“闹铃3”。

闹铃的停止

在相机关机的情况下，到达闹铃时间时，闹铃会鸣音约1分钟（或直到您中途手动将其停止）。闹铃鸣音后相机自动开机。要在开始鸣音后停止闹铃，请按任意钮。如果当闹铃鸣响时相机安置在USB底座上，通过按USB底座上的 [USB] 钮或 [PHOTO] 钮、或相机上的任意钮可以停止闹铃。

重要!

- 注意只要下述条件之一存在，到达闹铃时间时闹铃便不会鸣响。
 - 当相机开机时
 - USB数据通信操作正在进行时
 - 相片架操作正在进行时

时钟的设定

本节中介绍的操作用于选择本地时区，以及改变其日期及时间设定。

重要!

- 在改变日期及时间设定之前必须选择本地时区（您目前所在的时区）。否则，当您选择其他时区时，时间及日期设定将自动改变。

如何选择本地时区

1. 在REC方式或PLAY方式中，按 [MENU] 钮。
2. 选择“设置”标签，选择“世界时间”，然后按 [▶] 钮。
 - 此时画面上会显示目前的世界时区。
3. 用 [▲] 及 [▼] 钮选择“本地”，然后按 [▶] 钮。

4. 用 [▲] 及 [▼] 钮选择“城市”，然后按 [▶] 钮。
5. 用 [▲]、[▼]、[◀] 及 [▶] 钮选择含有您要用作本地时区的场所的地区，然后按 [SET] 钮。
6. 用 [▲] 及 [▼] 钮选择所需要的城市，然后按 [SET] 钮。
7. 城市选择完毕后，按 [SET] 钮作为本地时区登录该时区。

如何设定目前时间及日期

1. 在REC方式或PLAY方式中，按 [MENU] 钮。
2. 选择“设置”标签，选择“调节时间”，然后按 [▶] 钮。
3. 设定目前日期及时间。

若需要：	按钮操作：
改变目前光标位置的设定	按 [▲] 或 [▼] 钮。
在设定间移动光标	按 [◀] 或 [▶] 钮。
选换12小时及24小时制	按 [DISP] 钮。

4. 所有设定准确无误后，按 [SET] 钮登录设定并退出设定画面。

日期格式的变更

共有三种不同的日期显示格式供您选择。

1. 在REC方式或PLAY方式中，按 [MENU] 钮。
2. 选择“设置”标签，选择“日期样式”，然后按 [▶] 钮。
3. 用 [▲] 及 [▼] 钮改变设定，然后按 [SET] 钮。

范例：2004年12月24日

要如此显示日期：	选择此格式：
04/12/24	年/月/日
24/12/04	日/月/年
12/24/04	月/日/年

世界时间的使用

旅行途中等时，您可以使用世界时间画面来显示本地时区以外的时区的时间。世界时间画面可以显示32个时区中162个城市之一的的时间。

如何显示世界时间画面

1. 在REC方式或PLAY方式中，按 [MENU] 钮。
2. 选择“设置”标签，选择“世界时间”，然后按 [▶] 钮。
 - 目前世界时区出现在显示屏上。
3. 用 [▲] 及 [▼] 钮选择“世界”。

若需要：	选择此设定：
显示本地时区中的时间	本地
显示其他时区中的时间	世界

4. 按 [SET] 钮退出设定画面。

如何配置世界时间设定

1. 在REC方式或PLAY方式中，按 [MENU] 钮。
2. 选择“设置”标签，选择“世界时间”，然后按 [▶] 钮。
 - 目前世界时区出现在显示屏上。
3. 用 [▲] 及 [▼] 钮选择“世界”，然后按 [▶] 钮。
4. 用 [▲] 及 [▼] 钮选择“城市”，然后按 [▶] 钮。
5. 用 [▲]、[▼]、[◀] 及 [▶] 钮选择所需要的地区，然后按 [SET] 钮。

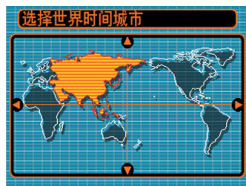

6. 用 [▲] 及 [▼] 钮选择需要的城市，然后按 [SET] 钮。

- 显示屏上显示所选城市的目前时间。



7. 设定完毕后，按 [SET] 钮采用并退出设定画面。

如何配置夏令时 (DST) 设定

1. 在REC方式或PLAY方式中, 按 [MENU] 钮。
2. 选择“设置”标签, 选择“世界时间”, 然后按 [▶] 钮。
 - 目前世界时间设定出现在显示屏上。
3. 用 [▲] 及 [▼] 钮选择“世界”, 然后按 [▶] 钮。
 - 若您要配置本地时间设定, 则选择“本地”。
4. 用 [▲] 及 [▼] 钮选择“夏令时”, 然后按 [▶] 钮。
5. 用 [▲] 及 [▼] 钮选择所需要的夏令时 (DST) 设定。

若需要:	选择此设定:
将目前时间设定提前一个小时	开
照原样显示目前时间	关

6. 设定完毕后, 按 [SET] 钮。
 - 显示屏根据您的设定显示目前时间。
7. 再次按 [SET] 钮退出设定画面。

如何变更显示语言

您可以使用下述操作选择十种语言之一作为显示语言。

1. 在REC方式或PLAY方式中，按 [MENU] 钮。
2. 选择“设置”标签，选择“Language”，然后按 [▶] 钮。
3. 用 [▲]、[▼]、[◀] 及 [▶] 钮改变设定，然后按 [SET] 钮。

日本語	: 日语
English	: 英语
Français	: 法语
Deutsch	: 德语
Español	: 西班牙语
Italiano	: 意大利语
Português	: 葡萄牙语
中國語	: 中国语 (繁体)
中国语	: 中国语 (简体)
한국어	: 韩国语

USB端口协议的变更

要改变与电脑、打印机或其他外接设备连接时相机的USB端口使用的通信协议时，请按照下述步骤进行操作。请选择与要连接的设备一致的协议。



1. 在REC方式或PLAY方式中，按 [MENU] 钮。
2. 选择“设置”标签，选择“USB”，然后按 [▶] 钮。
3. 用 [▲] 及 [▼] 钮选择所需要的设定，然后按 [SET] 钮。



要连接此种设备时：	选择此设定：
电脑或USB DIRECT-PRINT 兼容打印机 (第146页)	Mass Storage (USB DIRECT-PRINT)
PictBridge兼容打印机 (第146页)	PTP (PictBridge)*

*“PTP”代表“Picture Transfer Protocol” (图像传输协议)。

- PTP (PictBridge) 简化了影像数据向连接设备的传输操作。
- Mass Storage (USB DIRECT-PRINT) 使相机将电脑识别为外接存储设备。通常从相机向电脑传送影像(使用附带Photo Loader应用程序)时请使用此设定。

[] (REC) 钮及 [] (PLAY) 钮开机/关机功能的配置

使用下述操作步骤可以为 [] (REC) 钮及 [] (PLAY) 钮配置开机及/或关机功能。配置后按此二钮时, 相机电源便会打开及/或关闭。

1. 在REC方式或PLAY方式中, 按 [MENU] 钮。
2. 选择“设置”标签, 选择“REC/PLAY”, 然后按 [] 钮。
3. 用 [] 及 [] 钮选择所需要的设定, 然后按 [SET] 钮。

要配置的操作:	应选择的设定:
按 [📷] (REC) 钮或 [▶] (PLAY) 钮时开机 (但不关机)	开机
开机或在REC方式中按 [📷] (REC) 钮时或在PLAY方式中按 [▶] (PLAY) 钮时关机	开机/关机
按 [📷] (REC) 钮或 [▶] (PLAY) 钮时相机不开机或关机	解除

重要!

- “开机/关机”被选择时，在REC方式中按 [📷] (REC) 钮或在PLAY方式中按 [▶] (PLAY) 钮会关闭相机的电源。
- 在PLAY方式中按 [📷] (REC) 钮会将相机切换至REC方式，而在REC方式中按 [▶] (PLAY) 钮会将相机切换至PLAY方式。

注

- 初始缺省设定是“开机”。

内藏存储器的格式化

格式化内藏存储器会删除其保存的所有数据。

重要!

- 请注意，通过格式化操作删除的数据不能复原。在格式化之前必须检查确认您已不再需要存储器中的任何数据。
- 格式化内藏存储器将删除所有文件，包括 FAVORITE文件夹中的文件（第116页）、受保护的文件（第115页）及BESTSHOT的用户设置（第73页）。
- 格式化存储器会删除启动画面影像（第122页）和关机影像（第123页）。

1. 检查确认相机中未装有存储卡。

- 若相机中装有存储卡，则将其取出（第138页）。

2. 在REC方式或PLAY方式中，按 [MENU] 钮。

3. 选择“设置”标签，选择“格式化”，然后按 [▶] 钮。

4. 用 [▲] 及 [▼] 钮选择“格式化”，然后按 [SET] 钮。

- 要退出格式化操作而不进行格式化时，选择“取消”。

存储卡的使用

通过使用市卖存储卡（SD存储卡或MultiMediaCard）可以扩展相机的储存容量。您还可以从内藏闪光存储器向存储卡或从存储卡向内藏闪光存储器复制文件。

- 通常，文件被存入内藏闪光存储器。但当您插入存储卡时，相机会自动将文件存入存储卡。
- 请注意，当相机中装有存储卡时不能将文件存入内藏存储器。



重要!

- 在本相机上只能使用SD存储卡或MultiMediaCard。使用任何其他类型的卡时不能保证其正常动作。
- 有关如何使用存储卡的说明，请参阅存储卡附带的说明书。
- 使用有些类型的存储卡时，存取速度会较慢。
- SD存储卡上有一个写保护开关，其可用于保护存储卡上的数据，防止影像数据被意外删除。但请注意，如果您对SD存储卡设置了写保护，当您要向其保存影像、对其进行格式化或删除其中文件时，必须解除其写保护。
- 静电荷、电噪音或其他电磁现象会使数据破损甚至丢失。因此必须在其他媒体（CD-R、CD-RW、MO盘、电脑硬盘等）上对重要数据进行备份。

存储卡的使用

重要!

- 在插入或取出存储卡之前必须关闭相机电源。
- 必须以正确的方向将卡插入。在卡槽中感到有阻力时，切勿强行将卡插入。

如何将存储卡插入相机

1. 在按住相机底部的电池舱盖的同时，依箭头所示方向推动电池舱盖，然后将其翻开。

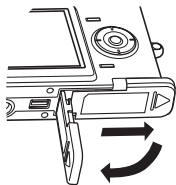

2. 调整存储卡的方向使其背面与相机的显示屏朝向相同的方向，小心地将存储卡插入卡槽。

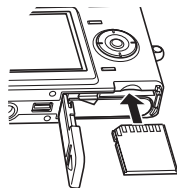

3. 翻回电池舱盖，然后依箭头所示方向将其推回原位盖严。

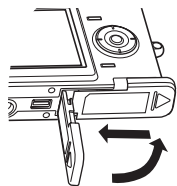

如何从相机取出存储卡

1. 向相机内按存储卡后松开。这会使存储卡从相机部分伸出。

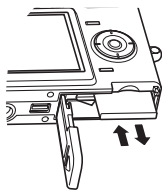

2. 从卡槽拔出存储卡。

重要!

- 切勿在相机的卡槽中插入存储卡以外的任何其他物品。否则有损坏相机及存储卡的危险。
- 若万一有水或其他异物进入卡槽，应立即关闭相机电源，取出电池，然后与您的经销商或就近的卡西欧（CASIO）特约服务中心联系。
- 当绿色操作灯闪烁时切勿从相机取出存储卡。否则可能会使文件保存操作失败，甚至损坏存储卡。

存储卡的格式化

格式化存储卡将删除其中保存的所有数据。

重要!

- 必须用本相机格式化存储卡。在电脑上格式化存储卡后再在本相机上使用会降低相机的数据处理速度。对于SD存储卡，在电脑上格式化会造成SD格式的不一致，其会产生兼容问题、操作问题等。
- 请注意，通过存储卡格式化操作删除的数据不能复原。在格式化之前必须检查确认您已不再需要存储卡中的任何数据。
- 格式化保存有文件的存储卡会删除其中的全部文件，即使受保护（第115页）的文件也不例外。

1. 将存储卡装入相机。
2. 打开相机电源，然后进入REC方式或PLAY方式，并按 [MENU] 钮。
3. 选择“设置”标签，选择“格式化”，然后按 [▶] 钮。
4. 用 [▲] 及 [▼] 钮选择“格式化”，然后按 [SET] 钮。
 - 要退出格式化操作而不格式化存储卡时，选择“取消”。

存储卡注意事项

- 若存储卡开始表现异常，通过对其进行格式化可以使其恢复正常。但是，建议在远离家或公司的情况下使用相机时总是携带一张以上的存储卡。
- 建议您在购买后首次使用新的存储卡之前，或当异常影像的原因似乎是存储卡有问题时，对存储卡进行格式化。
- 在开始格式化操作之前，检查并确认电池已充满电。格式化操作过程中的断电会造成格式化不完全，甚至损坏存储卡使其无法使用。

文件的复制

使用下述操作在内藏存储器及存储卡间复制文件。

重要!

- 只有用本相机录制的快照、动画文件、音响快照及录音文件能够复制。其他文件不能复制。
- FAVORITE文件夹中的文件不能复制。
- 复制音响快照会将影像文件及声音文件均复制。

如何将内藏存储器中的全部文件复制于存储卡

1. 将存储卡装入相机。
2. 打开相机电源，然后进入PLAY方式并按[MENU] 钮。
3. 选择“显示”标签，选择“复制”，然后按[▶] 钮。



4. 用 [▲] 及 [▼] 钮选择“内藏存储器→存储卡”，然后按 [SET] 钮。

- 复制操作开始，显示屏上会显示“正在处理。。请稍候。。”信息。
- 复制操作完毕后，显示屏会表示文件夹中的最后一个文件。

如何将一个文件从存储卡复制于内藏存储器

使用此操作一次只能复制一个文件。

1. 执行“如何将内藏存储器中的全部文件复制于存储卡”一节中的第1至第3步操作。
2. 用 [▲] 及 [▼] 钮选择“存储卡→内藏存储器”，然后按 [SET] 钮。
3. 用 [◀] 及 [▶] 钮选择要复制的文件。
4. 用 [▲] 及 [▼] 钮选择“复制”，然后按 [SET] 钮。
 - 复制操作开始，显示屏上会显示“正在处理。。请稍候。。”信息。
 - 复制操作完毕后，文件会再次出现在显示屏上。
 - 若需要，反复执行第3至第4步复制其他影像。
5. 按 [MENU] 钮退出复制操作。

注

- 文件将被复制到内藏存储器内名称中编号最大的文件夹中。

影像的打印

本数码相机提供多种不同的打印其拍摄的影像的方法。下面介绍三种主要打印方法。请使用最符合您需要的方法。

■ 个人化打印服务

本相机的DPOF功能能指定打印影像以及打印份数。然后，只要将存储卡送至个人化打印服务商处，其便能按照您的指定打印影像。有关详细说明请参阅“DPOF”一节（第143页）。

■ 直接在配备有卡槽，或支持USB DIRECT-PRINT或PictBridge的打印机上进行打印

本相机的DPOF功能能指定打印影像以及打印份数。然后只要将存储卡插入配备有卡槽的打印机中，或将相机与支持PictBridge或USB DIRECT-PRINT的打印机连接，便可进行打印。有关详细说明请参阅“DPOF”一节（第143页）以及“PictBridge或USB DIRECT-PRINT的使用”一节（第146页）。

■ 在电脑上打印

Windows用户

本相机附带有Photo Loader及Photohands应用程序（第175页），可以安装在Windows电脑上进行影像的传输、管理以及打印。有关详细说明请参阅“如何在电脑上浏览影像”一节（第151页）及“如何从CD-ROM光盘安装软件”一节（第174页）。

ⓘ 重要! ⓘ

- 有关如何连接相机与电脑的资料请参阅上述各页。影像管理操作步骤在本节中的以下各页上介绍。

Macintosh用户

本相机附带有Photo Loader for the Macintosh软件，安装后可以进行影像传输及管理，但不能打印。要在Macintosh电脑上打印时请使用相应的市卖软件。有关详细说明请参阅“如何在电脑上浏览影像”一节（第151页）及“如何从CD-ROM光盘安装软件”一节（第180页）。

重要!

- 有关如何连接相机与电脑的资料请参阅上述各页。影像管理操作步骤在本节中的以下各页上介绍。

DPOF

“DPOF”是“Digital Print Order Format”（数码打印顺序格式）的缩写，是一种存储卡或其他媒体的记录格式，可用于进行数码相机影像的打印并能指定打印份数。使用DPOF可以在DPOF兼容打印机或专业打印服务机上根据记录在存储卡上的文件名及份数设定打印影像。



对于本相机，您必须通过在显示屏画面上进行表示来选择影像。不要只通过指定文件名而不看文件内容来指定影像。

■ DPOF设定

文件名、份数、日期

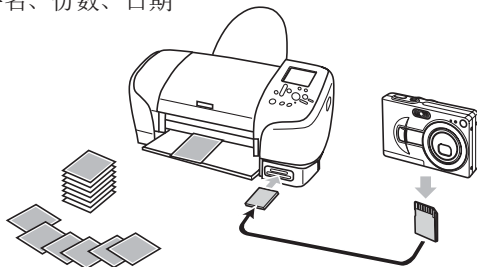

如何对单幅影像配置打印设定

1. 在PLAY方式中，按 [MENU] 钮。

2. 选择“显示”标签，选择“DPOF”，然后按 [▶] 钮。



3. 用 [▲] 及 [▼] 钮选择“选择影像”，然后按 [SET] 钮。



4. 用 [◀] 及 [▶] 钮显示需要的影像。



5. 用 [▲] 及 [▼] 钮指定打印份数。

- 打印份数最大可指定为99份。不打印影像时指定为00份。

6. 要在打印影像上打入日期印时，按 [DISP] 钮使  出现。

-  表示日期印功能已开启。
- 不在打印影像上打入日期印时，按 [DISP] 钮使  消失。
- 要为其他影像配置打印设定时，反复执行第4至第6步。



7. 所有设定配置完毕后，按 [SET] 钮采用。

如何配置全部影像的打印设定

1. 在PLAY方式中，按 [MENU] 钮。
2. 选择“显示”标签，选择“DPOF”，然后按 [▶] 钮。
3. 用 [▲] 及 [▼] 钮选择“全部影像”，然后按 [SET] 钮。
4. 用 [▲] 及 [▼] 钮指定打印份数。
 - 打印份数最大可指定为99份。不打印影像时指定为00份。



5. 要在打印影像上打入日期印时，按 [DISP] 钮使  出现。

-  表示日期印功能已开启。
- 不在打印影像上打入日期印时，按 [DISP] 钮使  消失。

6. 所有设定配置完毕后，按 [SET] 钮采用。

重要!

- 将存储卡送至个人化打印服务商时，必须告诉他们存储卡中含有已指定了要打印的影像及打印份数的DPOF设定。否则，他们可能会将卡上的所有影像都打印出来，包括您不想打印的影像。
- 请注意，有些个人化打印服务商不提供DPOF打印服务。在委托打印之前请向服务商确认。
- 有些打印机有禁用日期印及/或DPOF的设定。有关如何启用这些功能的详细说明请参阅打印机附带的用户文件。

PictBridge或USB DIRECT-PRINT的使用

相机可直接连接在支持PictBridge或USB DIRECT-PRINT的打印机上，并使用相机的显示屏画面及控制器执行影像选择及打印操作。DPOF支持功能（第143页）还能指定打印影像以及打印份数。

- PictBridge是由Camera and Imaging Products Association（CIPA：相机及影像产品协会）制定的标准。
- USB DIRECT-PRINT为由Seiko Epson Corporation公司提议的标准。



如何打印单幅影像

1. 在REC方式或PLAY方式中，按 [MENU] 钮。
2. 选择“设置”标签，选择“USB”，然后按 [▶] 钮。
3. 用 [▲] 及 [▼] 钮选择所需要的设定，然后按 [SET] 钮。

要连接此种设备时：	选择此设定：
电脑或USB DIRECT-PRINT兼容打印机	Mass Storage (USB DIRECT-PRINT)
PictBridge兼容打印机	PTP (PictBridge)

- Mass Storage (USB DIRECT-PRINT) 使相机将电脑识别为外接存储设备。通常从相机向电脑传送影像(使用附带Photo Loader应用程序)时请使用此设定。
- PTP (PictBridge) 简化了影像数据向连接设备的传输操作。

4. 使用相机附带的USB电缆将USB底座与打印机连接。

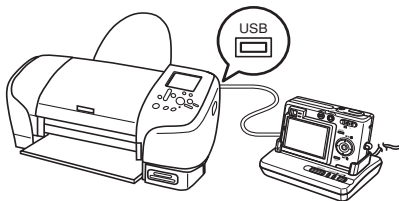

- 同时也在USB底座上连接交流电变压器并将交流电变压器插入电源插座。
- 若相机正在由电池供电而未使用交流电变压器，则请确认电池已充满电。

5. 将相机安置在USB底座上。

6. 打开打印机的电源。

7. 在打印机上装入打印用纸。

8. 按USB底座上的 [USB] 钮。

- 此时相机的显示屏画面上会出现打印选单。

9. 选择打印选单上的“一幅影像”，然后按 [SET] 钮。

- 用 [◀] 及 [▶] 钮可选择要打印的影像。
- 通过按 [DISP] 钮可选择是否在影像上打日期印。☑ 图标表示日期印功能已打开。



10. 在相机的显示屏画面上，用 [▲] 及 [▼] 钮选择“打印”，然后按 [SET] 钮。

- 此时打印便会开始，同时显示屏画面上会出现“正在处理。。。请稍候。。。 ”信息。片刻后此信息会消失，但打印操作仍会继续进行。打印过程中按相机上的任何钮均会使该信息再次出现。
- 打印完毕时打印选单会出现。
- 要再次打印时，请从第9步开始反复执行上述操作。



11. 打印完毕后，按USB底座上的 [USB] 钮后关闭相机电源。

如何打印一组影像

1. 用第144页上的DPOF操作步骤指定要打印的文件存储器中的影像。
2. 执行第146页上“如何打印单幅影像”一节中第1至第8步的操作。
3. 选择打印选单上的“DPOF”选项，然后按 [SET] 钮。
4. 在相机的显示屏画面上，用 [▲] 及 [▼] 钮选择“打印”，然后按 [SET] 钮。
 - 此时打印便会开始，同时显示屏画面上会出现“正在处理。。。请稍候。。。 ”信息。片刻后此信息会消失，但打印操作仍会继续进行。打印过程中按相机上的任何钮均会使该信息再次出现。
 - 打印完毕时打印选单会出现。
 - 您用DPOF操作指定的影像便会自动开始打印。
 - 要再次打印时，请从第3步开始反复执行上述操作。

- 若相机中目前未配置有用于控制打印操作的DPOF设定，则显示屏画面上显示片刻信息后，DPOF设定画面（第144页）会出现。此种情况发生时，配置所需要的DPOF设定后再次执行上述第6步操作。
- 若要改变目前的DPOF设定，在打印选单上选择“DPOF”显示DPOF设定画面（第144页）。

5. 打印完毕后，按USB底座上的 [USB] 钮后关闭相机电源。

打印须知

- 有关打印质量及用纸设定的说明，请参阅打印机附带的文件。
- 有关支持PictBridge及USB DIRECT-PRINT的型号及升级等的情报，请与您的打印机厂家联系。
- 打印正在进行时切勿拔下USB电缆，或执行任何相机或USB底座操作。否则有可能会造成打印错误。

PRINT Image Matching II

影像中含有PRINT Image Matching II数据（方式设定及其他相机设置信息）。支持PRINT Image Matching II的打印机读取此数据并相应调节打印影像。因此，打印出的影像与您拍摄时的意愿完全吻合。

* Seiko Epson Corporation公司保有PRINT Image Matching及PRINT Image Matching II的版权。



Exif Print

Exif Print为受国际上广泛支持的开放式标准文件格式。此格式使以准确的色彩拍摄及显示鲜明的数码影像成为可能。使用Exif 2.2时，文件中含有广泛的拍摄条件信息，其能被Exif Print打印机理解以产生更漂亮的印刷影像。



重要!

- 有关市卖Exif Print兼容打印机型号的信息，请从各打印机生产厂家取得。

如何在电脑上阅览影像

使用USB底座在相机与电脑间建立了USB连接后，您可以使用电脑阅览文件存储器中的影像并将其保存在电脑的硬盘或其他存储媒体上。为达到此目的，首先必须在电脑上安装相机附带CD-ROM光盘（CASIO Digital Camera Software）中收录的USB驱动程序。

请注意，所需要的操作步骤依电脑的操作系统是Windows（参阅下述说明）还是Macintosh（参阅第157页）而不同。

相机如何与Windows电脑配合使用

下述为在Windows操作系统电脑上阅览及复制文件的一般操作步骤。随后详细介绍各步骤。注意有关USB连接等的其他情报请务必参照电脑的附带文件。

1. 对于Windows 98、Me或2000操作系统的电脑，需要安装USB驱动程序。
 - 此操作仅需在首次与电脑连接时执行一次。
 - 对于Windows XP操作系统的电脑，不需要安装USB驱动程序。



2. 用USB底座在相机与电脑间建立连接。



3. 按照需要阅览及复制影像。

))) 重要! (((

- 要从相机的内藏存储器向电脑传送文件时，在将相机安置在USB底座之前必须确认相机中未装有存储卡。
- 若您未使用交流电变压器而电池又已电力不足，则可能会导致数据通信停止及相机关机。因此，在数据通信过程中建议使用专用交流电变压器为相机供电。
- 若相机正在由电池供电而未使用交流电变压器，则请确认电池已充满电。

在电脑上安装USB驱动程序之前，不要试图在相机与电脑间建立连接。否则，电脑将不能识别相机。

- Windows 98、Me及2000需要安装USB驱动程序。在未首先安装USB驱动程序的情况下，不要在使用上述操作系统之一的电脑上连接相机。
- Windows XP不需要安装USB驱动程序。

1. 第一步操作依电脑上的操作系统是Windows 98/Me/2000还是Windows XP而不同。

■ 对于Windows 98/Me/2000操作系统

- 从第2步开始执行安装USB驱动程序。
- 注意此处以在Windows 98上的安装步骤为例进行说明。

■ 对于Windows XP操作系统

- 不需要安装USB驱动程序，直接跳至第6步。

2. 在电脑的CD-ROM光盘驱动器中插入附带CD-ROM光盘(CASIO Digital Camera Software)。

3. 在出现的选单画面上，单击“中文”。

4. 单击 [USB driver]、然后单击 [安装]。

- 此时安装操作便会开始。
- 下述操作步骤以在英文版Windows上安装为例进行说明。

5. 在安装完毕后出现的画面上，勾选 “Yes, I want to restart my computer now.” 核对框后单击 [Finish] 钮重新起动电脑。
6. 在USB底座的 [DC IN 5.3V] 接口上连接附带交流电变压器，然后再将交流电变压器插入家用电源插座。
 - 若相机正在由电池供电而未使用交流电变压器，则请确认电池已充满电。
 - 注意交流电变压器的形状依相机的销售地而不同。

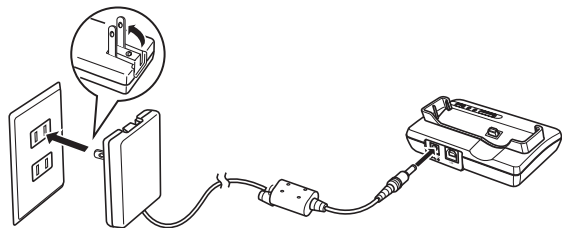
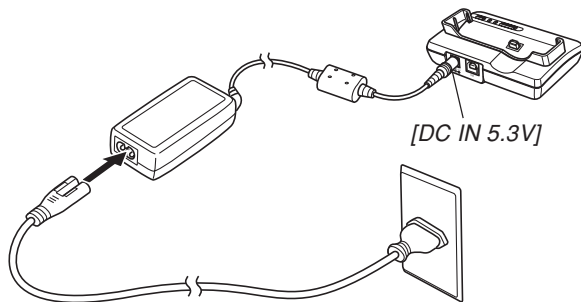

- 在USB底座及电脑的USB端口上连接相机附带的USB电缆。

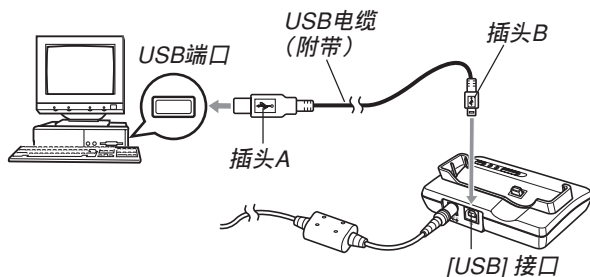

- 在USB底座或电脑上连接USB电缆时必须小心。USB端口及电缆插头的形状不同，必须对正。
- USB电缆必须在端口中插牢，插到底。连接不正确会导致操作无法正确进行。

- 在REC方式或PLAY方式中，按相机上的[MENU] 钮。
- 选择“设置”标签，选择“USB”，然后按[▶] 钮。
- 用[▲] 及[▼] 钮选择“Mass Storage (USB DIRECT-PRINT)”，然后按[SET] 钮。
- 确认相机处于关机状态后，将相机安置在USB底座上。
 - 切勿在相机电源打开的情况下将其安置在USB底座上。

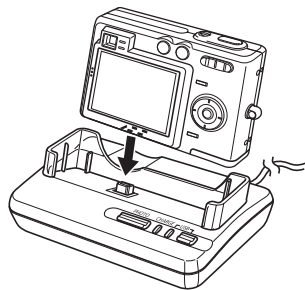

12. 按USB底座上的 [USB] 钮。

- 此时电脑画面上会出现“添加新硬件”对话框表示电脑自动检测到相机的文件存储器。安装完USB驱动程序后，当您执行上述操作建立USB连接时，“添加新硬件”对话框便不会再出现。
- 按 [USB] 钮进入USB方式，此时USB底座上的 [USB] 灯会点亮为绿色（第187页）。
- 此时，有些操作系统将显示“可移动磁盘”对话框。若您的操作系统如此，请关闭此对话框。

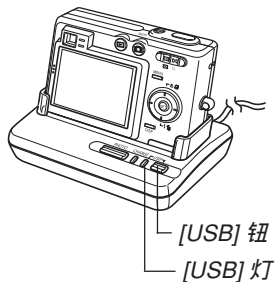

13. 在电脑上，双击“我的电脑”。

- 若操作系统为Windows XP，则单击〔开始〕钮后单击〔我的电脑〕。

14. 双击“可移动磁盘”。

- 电脑会将相机的文件存储器识别为可移动磁盘。

15. 双击“Dcim”文件夹。

16. 双击含有所需影像的文件夹。

17. 双击要浏览的影像文件。

- 有关文件名的信息，请参阅第163页上的“存储器目录结构”一节。

18. 根据需要，按照操作系统执行下述操作之一保存文件。

■ Windows 98、2000、Me

1. 右击相机文件存储器（可移动磁盘）中的“Dicm”文件夹。
 2. 在出现的捷径选单上，单击〔复制〕。
 3. 双击〔我的文档〕将其打开。
 4. 在我的文档的〔编辑〕选单上单击〔粘贴〕。
- “Dicm”文件夹（含有影像文件的文件夹）便会复制至“我的文档”文件夹中。

■ Windows XP

1. 右击相机文件存储器（可移动磁盘）中的“Dicm”文件夹。
 2. 在出现的捷径选单上，单击〔复制〕。
 3. 单击〔开始〕后单击〔我的文档〕。
 4. 在我的文档的〔编辑〕选单上单击〔粘贴〕。
- “Dicm”文件夹（含有影像文件的文件夹）便会复制至“我的文档”文件夹中。

▶▶ 重要! ◀◀

- 切勿使用电脑编辑、删除、移动或更名保存在文件存储器中的影像。否则由相机使用的影像管理数据可能会出现问題，导致无法在相机上显示影像或在相机上表示的影像相关数值上出现错误。因此，在执行任何编辑、删除、移动或更名操作之前必须将影像复制至电脑。

19. 根据Windows操作系统的版本，按照下述操作之一结束USB连接。

■ 对于Windows 98/Me/XP操作系统

- 按USB底座上的 [USB] 钮并确认 [USB] 灯已熄灭之后，从USB底座取下相机。

■ 对于Windows 2000操作系统

- 单击电脑画面上工作列中的卡服务图标并解除赋予相机的盘符。按USB底座上的 [USB] 钮并确认 [USB] 灯已熄灭之后，从USB底座取下相机。

USB连接须知

- 有关USB连接的其他重要情报，请参阅电脑附带的文件。
- 切勿在电脑画面上显示同一幅影像过长时间。否则可能会使影像“烧”在显示屏上。
- 数据通信正在进行时切勿拔下USB电缆，或执行任何相机或USB底座操作。否则有可能会造成数据破损。

相机如何与Macintosh电脑配合使用

下述为在Macintosh操作系统电脑上浏览及复制文件的一般操作步骤。

随后详细介绍各步骤。注意有关USB连接等的其他情报请务必参照Macintosh电脑的附带文件。

重要!

- 本相机不支持操作系统为Mac OS 8.6以下或Mac OS X 10.0的Macintosh电脑。如果您的Macintosh电脑使用的是Mac OS 9或OS X（10.1及10.2以上）操作系统，则请使用该OS的标准USB驱动程序。

1. 用USB底座在相机与Macintosh电脑间建立连接。



2. 按照需要浏览及复制影像。

重要!

- 要从相机的内藏存储器向电脑传送文件时，在将相机安置在USB底座之前必须确认相机中未装有存储卡。

1. 在USB底座的 [DC IN 5.3V] 接口上连接附带交流电变压器，然后再将交流电变压器插入家用电源插座。

- 若相机正在由电池供电而未使用交流电变压器，则请确认电池已充满电。
- 注意交流电变压器的形状依相机的销售地而不同。

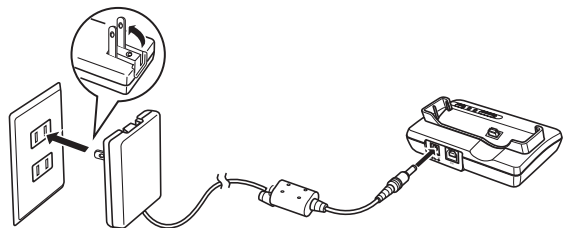
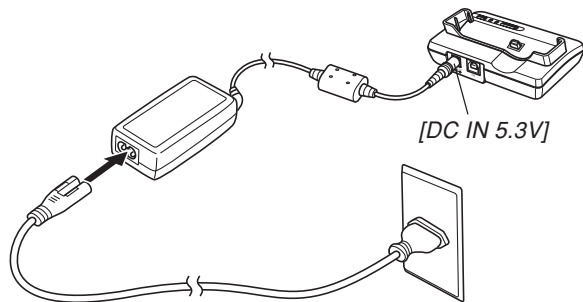

- 在USB底座及电脑的USB端口上连接相机附带的USB电缆。

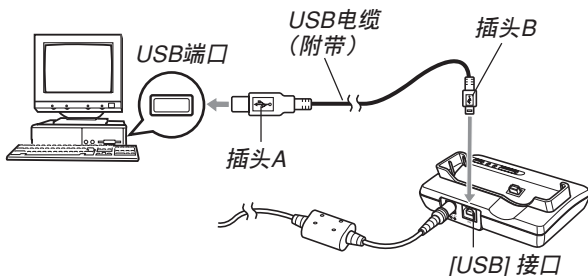

- 在USB底座或电脑上连接USB电缆时必须小心。USB端口及电缆插头的形状不同，必须对正。
- USB电缆必须在端口中插牢，插到底。连接不正确会导致操作无法正确进行。

- 在REC方式或PLAY方式中，按相机上的[MENU] 钮。
- 选择“设置”标签，选择“USB”，然后按 [▶] 钮。
- 用 [▲] 及 [▼] 钮选择“Mass Storage (USB DIRECT-PRINT)”，然后按 [SET] 钮。
- 确认相机处于关机状态后，将相机安置在USB底座上。
 - 切勿在相机电源打开的情况下将其安置在USB底座上。

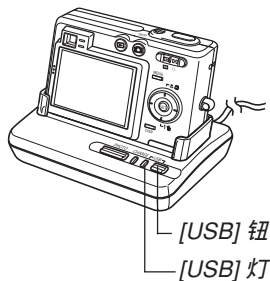

7. 按USB底座上的 [USB] 钮。

- 按 [USB] 钮进入USB方式，此时USB底座上的 [USB] 灯会点亮为绿色（第187页）。

8. Macintosh电脑会将相机的文件存储器识别为磁盘。

- 磁盘图标的外观依Mac OS的版本而不同。
- 安装USB驱动程序后，每次建立USB连接时，Macintosh电脑便会将相机的文件存储器识别为磁盘。

9. 双击相机的文件存储器的磁盘图标，双击“DCIM”文件夹，然后双击含有所需影像的文件夹。

10. 双击要浏览的影像文件。

- 有关文件名的信息，请参阅第163页上的“存储器目录结构”一节。

11. 要将文件存储器中的所有文件复制到Macintosh电脑硬盘时，将“DCIM”文件夹拖至复制目的地文件夹。

»» 重要! ««

- 切勿使用电脑编辑、删除、移动或更名保存在文件存储器中的影像。否则由相机使用的影像管理数据可能会出现問題，导致无法在相机上显示影像或在相机上表示的影像相关数值上出现错误。因此，在执行任何编辑、删除、移动或更名操作之前必须将影像复制至电脑。

12. 要结束USB连接时，将代表相机的磁盘图标拖至回收筒。按USB底座上的 [USB] 钮并确认 [USB] 灯已熄灭之后，从USB底座取下相机。

USB连接须知

- 有关USB连接的其他重要情报，请参阅电脑附带的文件。
- 切勿在电脑画面上显示同一幅影像过长时间。否则可能会使影像“烧”在显示屏上。
- 数据通信正在进行时切勿拔下USB电缆，或执行任何相机或USB底座操作。否则有可能会造成数据破损。

能够从电脑执行的操作

下述为当相机与电脑间建立有USB连接时您能够执行的操作。有关各操作的详细说明请参阅相关各页。

- 以影集格式浏览影像
..... 参阅第166页上的“影集功能的使用”一节。
- 以影集格式打印影像
..... 参阅第166页上的“影集功能的使用”一节。
- 自动向电脑传送影像及管理影像
..... 有关安装Photo Loader应用程序的说明，请参阅第174页上的“CD-ROM上的应用程序的安装”一节。
- 影像的润饰
..... 有关安装Photohands应用程序的说明，请参阅第174页上的“CD-ROM上的应用程序的安装”一节。

如何使用存储卡向电脑传送影像

本节中的操作步骤介绍如何使用存储卡从相机向电脑传送影像。

如何使用内藏有SD存储卡槽的电脑

直接将SD存储卡插入卡槽。

如何使用内藏有PC卡槽的电脑

使用市卖的PC卡适配器（SD存储卡/MMC用）。有关详细说明请参阅PC卡适配器及电脑附带的用户说明书。

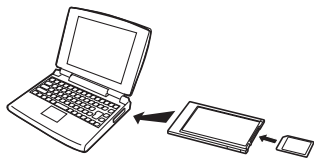

如何使用市卖SD存储卡读/写机

有关使用方法的详细说明请参阅SD存储卡读/写机附带的用户文件。

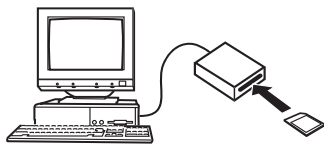

如何使用市卖PC卡读/写机及PC卡适配器（SD存储卡及MMC用）

有关使用方法的详细说明请参阅PC卡读/写机及SD存储卡适配器（SD存储卡/MMC用）附带的用户文件。

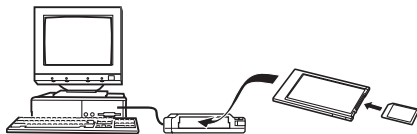

存储器中的数据

储存在存储器上的用本相机拍摄的影像及其他数据均使用DCF（Design rule for Camera File System（相机文件系统用设计方案）通信协议。DCF通信协议是为在数码相机与其他设备间能更简单地交换影像及其他数据而设计的。

DCF通信协议

DCF设备（数码相机、打印机等）间能简单地交换影像。DCF通信协议定义了影像文件数据格式及文件存储器的目录结构，因此影像可以用其他厂家的DCF相机浏览，或在DCF打印机上打印。

存储器目录结构

■ 目录结构

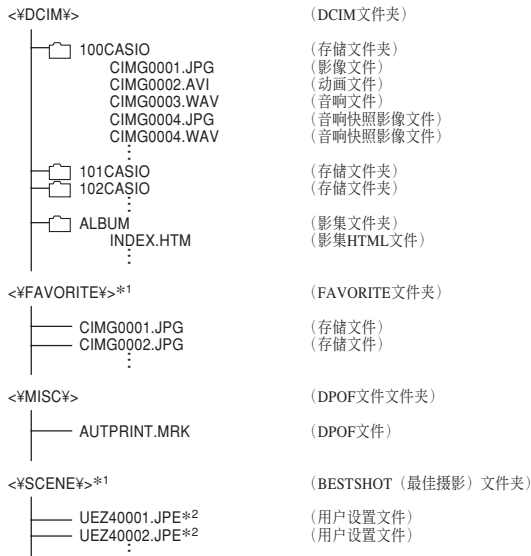

*1 这些文件夹仅能在内藏存储器中建立。

*2 这些文件名仅为EX-Z40文件结构中的一部分。对于EX-Z30相机，文件将被命名为UEZ30001.JPE，UEZ30002.JPE等。

■ 文件夹及文件内容

- **DCIM文件夹**
保存所有数码相机文件的文件夹
- **存储文件夹**
由数码相机建立的用于保存文件的文件夹
- **影像文件**
含有用数码相机拍摄的影像的文件（扩展名：JPG）
- **动画文件**
含有用数码相机拍摄的动画的文件（扩展名：AVI）
- **音响文件**
含有录音的文件（扩展名：WAV）
- **音响快照影像文件**
含有音响快照的影像部分的文件（扩展名：JPG）
- **音响快照音响文件**
含有音响快照的音响部分的文件（扩展名：WAV）
- **影集文件夹**
含有由影集功能使用的文件的文件夹
- **影集HTML文件**
由影集功能使用的文件（扩展名：HTM）
- **FAVORITE文件夹**
含有最爱影像文件的文件夹
（影像尺寸：320×240像素）
- **DPOF文件文件夹**
含有DPOF文件的文件夹
- **BESTSHOT文件夹**（仅限内藏存储器）
含有BESTSHOT用户设置文件的文件夹
- **用户设置文件**（仅限内藏存储器）
含有BESTSHOT用户设置的文件

本相机支持的影像文件

- 使用CASIO EX-Z30/EX-Z40数码相机拍摄的影像文件。
- DCF通信协议影像文件。

有些DCF功能可能会不能使用。显示在其他型号相机上拍摄的影像时，可能会需要很长时间影像才会出现在显示屏上。

内藏存储器及存储卡注意事项

- 注意，名为“DCIM”的文件夹为存储器中所有文件的父（根）文件夹。将存储器的内容传送至硬盘、CD-R、MO盘或其他外部存储设备时，请将DCIM文件夹内的所有内容作为一组处理，并保持各DCIM文件夹的完整性。您可以在电脑上改变DCIM文件夹的名称。将DCIM文件夹的名称重命名为日期将有助于您管理多个DCIM文件夹。但在相机上进行显示而将其拷贝回相机的文件存储器之前，必须首先将其文件夹名改回“DCIM”。本相机不认识DCIM以外的任何其他文件夹名。

相机与电脑的配合使用

相机的影集功能建立的文件能让您在电脑上以影集的版面浏览影像。通过使用相机附带CD-ROM光盘上收录的应用程序还能自动传送影像以及润饰影像。

影集功能的使用

影集功能建立HTML格式的影集版面来显示影像。您可以使用HTML的版面在网页上公开影像，或打印影像。

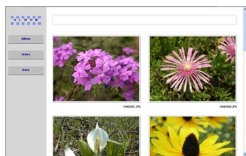

Album (影集)



Index (索引)



Info (情报)

- 使用下述网页浏览器能浏览或打印影集的内容。请注意，要在操作系统为Windows 2000或98的电脑上浏览动画时必须安装DirectX。

Microsoft Internet Explorer 5.5以上版本

影集的创作

重要!

- 请注意，创建“ALBUM”文件夹（第163页）会使各影像的不同尺寸版本在存储器中创立。为送至个人化打印服务商或在打印机上打印而指定打印所有影像时，若影像存储器中存在“ALBUM”文件夹，则可能会意外打印出多份相同的影像。为避免此种情况的发生，请按照第174页上“如何删除影集”一节中的操作步骤删除ALBUM文件夹。

1. 在PLAY方式中，按 [MENU] 钮。

2. 选择“显示”标签，
选择“创建影集”，然
后按 [▶] 钮。



示范版面

3. 用 [▲] 及 [▼] 钮选择“创建”，然后按 [SET] 钮。

- 影集便开始生成，同时“正在处理。。。请稍候。。”信息会出现在显示屏上。
- 影集建立完毕后，显示方式画面会再次出现。
- 创建影集会使名为“ALBUM”的文件夹被建立在相机存储器或存储卡上。此文件夹中含有名为“INDEX.HTM”的文件及其他文件。

重要!

- 在影集生成过程中，切勿打开电池舱盖或从相机取出存储卡。否则不仅有造成一些影集文件被遗漏的危险，还可能会导致存储器中的影像数据及其他数据被损坏。
- 若在影集生成过程中存储器存满，则在显示屏上出现“存储器已满”信息的同时影集的生成也会终止。
- 若影集生成过程中电池耗尽，则影集的创作操作会失败。
- 通过配置相机也可自动创建影集（第170页）。但无论自动影集创建功能是否被启用，执行上述操作均可创建影集。
- “ALBUM”文件夹（第163页）中的影像不能在相机的显示屏画面上阅览。

影集版面的选择

共有10种不同的影集版面可供选择。

1. 在PLAY方式中，按 [MENU] 钮。
2. 选择“显示”标签，选择“创建影集”，然后按 [▶] 钮。
3. 用 [▲] 及 [▼] 钮选择“排版”。
4. 用 [◀] 及 [▶] 钮选择所需要的版面。
 - 改变版面会使画面右侧的版面示范随之改变。

▶▶▶ 重要! ◀◀◀

- 示范版面表示项目的布置及背景颜色。其不表示版面是使用列表画面还是详细画面，以及目前的影像类型设定。

影集详细设定的配置

1. 在PLAY方式中，按 [MENU] 钮。
2. 选择“显示”标签，选择“创建影集”，然后按 [▶] 钮。
3. 用 [▲] 及 [▼] 钮选择“设置”，然后按 [▶] 钮。
4. 用 [▲] 及 [▼] 钮选择您要改变其设定的项目，然后按 [▶] 钮。
 - 有关各设定的详情请参阅以下各节。
5. 用 [▲] 及 [▼] 钮改变设定，然后按 [SET] 钮。

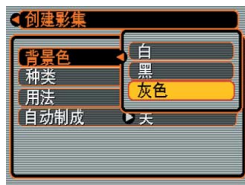

■ 背景颜色

按照“影集详细设定的配置”一节中的步骤进行操作能指定白色、黑色或灰色作为影集背景的颜色。

■ 影集种类

共有两种影集：“标准”及“索引/情报”。

“标准”类型：

此种影集类型根据目前选择的版面显示影像。

“索引/情报”类型：

除标准影集画面外，此种类型的影集还表示各影像的缩小版及详细情报。

■ 影像用法

此设定共有三种不同的用法供您选择，如下所述。请按照最适合您使用影像的目的来选择影像用法。

若需要：	选择此设定：
小影像用于影集浏览、网页中影像的缩小版或在CD-R或其他媒体上存档，而当缩小版影像被单击时会显示全尺寸影像 <ul style="list-style-type: none"> • 此设定可用于影像缩小版的浏览。单击缩小版显示影像的较大版本以便浏览或打印。 	查看
小影像文件仅用于影集浏览或上载至网站等。 <ul style="list-style-type: none"> • 此选项只显示小影像（位于相机的“ALBUM”文件夹中）。上载至互联网时小文件速度快。 • 当此影像被选择时，单击影像缩小版不能放大影像及播放动画。 	网页
打印（高分辨率） <ul style="list-style-type: none"> • 由于是高分辨率高影像，在电脑画面上会需要较长时间才能显示。 • 当此影像被选择时，单击影像缩小版不能放大影像及播放动画。 	打印

■ 自动影集创建功能的开/关

此设定控制每当您关闭相机电源时是否自动创建影集。

若需要：	选择此选项：
打开自动影集创建功能	开
关闭自动影集创建功能	关

- 在自动影集创建功能打开的情况下，每当关闭相机电源时，影集便会自动建立在内置存储器或存储卡上。

▶▶ 重要! ◀◀

- 在自动影集创建功能打开的情况下关闭相机电源时，显示屏会关闭，但绿色操作灯会继续闪动数秒以表示影集生成操作正在进行。当绿色操作灯闪动时，切勿打开电池舱盖或取出存储卡。

▶▶ 注 ◀◀

- 根据存储器中影像的数量，关闭相机电源时自动影集生成操作可能会需要很长一段时间才能完成。如果您不想使用影集功能，则建议您关闭自动影集创建功能。如此可缩短相机关机所需要的时间。

影集文件的阅览

使用电脑的网页浏览器应用程序可以阅览及打印影集文件。

1. 用电脑访问内藏存储器或存储卡上的数据，或在电脑上访问存储卡（第151、162页）。
2. 打开内藏存储器或存储卡上的“ALBUM”文件夹。此文件夹位于名为“DCIM”的文件夹内。
3. 用电脑的网页浏览器打开名为“INDEX.HTM”的文件。

- 此操作显示内藏存储器或存储卡上的文件夹的列表。



4. 如果在第168页上的“影集详细设定的配置”一节中选择了“索引/情报”作为影集类型之后创建了影集，则可以单击下示选项之一。

Album（影集）：显示由相机创建的影集。

Index（索引）：显示保存在文件夹中的影像列表。

Info（情报）：显示有关各影像的情报。

- 如果影集的“用法”设定被选择为“查看”（第169页），则在电脑画面上双击影像能显示该影像的原尺寸版。

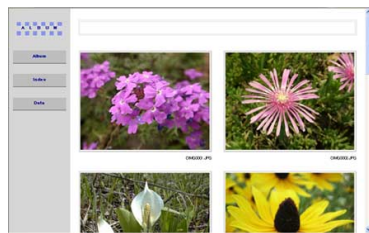

Album（影集）



Index (索引)



Info (情报)

- 下面介绍情报 (Info) 画面上表示的情报。

情报画面项目:	含义:
File Size	影像文件大小
Resolution	分辨率
Quality	像质
Recording mode	拍摄方式
AE	曝光方式
Light metering	测光方式
Shutter speed	快门速度
Aperture stop	光圈固定
Exposure comp	EV切换
Focusing mode	聚焦方式
AF Area	自动聚焦方式
Flash mode	闪光方式
Sharpness	清晰度
Saturation	饱和度
Contrast	对比度
White balance	白平衡
Sensitivity	敏感度
Filter	滤光器设定
Enhancement	色彩加强设定
Flash intensity	闪光强度
Digital zoom	数字变焦设定
World	所在地
Date	拍摄日期及时间
Model	相机型号名

注

- 打印影集页时，应依下述说明设置网页浏览器。
 - 选择影像所在的浏览器框。
 - 尽量调低边界的尺寸。
 - 将背景色设定为可打印的颜色。
- 有关打印及配置打印设定的详细说明请参阅网页浏览器应用程序的用户文件。
- 影集内容（标题，注释等）不能在相机上编辑。请使用市卖HTML文件编辑器来编辑影集内容。

5. 浏览完毕影集后，结束网页浏览器应用程序。

影集的保存

- 要保存影集时，将“DCIM”文件夹从相机存储器或存储卡复制于电脑的硬盘、CD-R、MO盘或其他储存媒体上。请注意不要只复制“ALBUM”文件夹，要复制影像数据及其他必要的文件。
- “DCIM”文件夹复制完毕后，切勿变更或删除其中任何文件。追加新影像或删除已有影像会导致影集显示异常。
- 若要在保存影集之后再次使用存储卡，则在将其装入相机之前首先删除其所有文件或将其格式化。
- 当“用法”设定被选择为“网页”时，影集只显示保存在“ALBUM”文件夹中的小影像。此种影像能高速上传至互联网。

如何删除影集

1. 在PLAY方式中，按 [MENU] 钮。
2. 选择“显示”标签，选择“创建影集”，然后按 [▶] 钮。
3. 用 [▲] 及 [▼] 钮选择“删除”，然后按 [SET] 钮。
 - 删除影集后相机会返回PLAY方式。

CD-ROM光盘上的应用程序的安装

为与电脑联合使用，本数码相机附带了多个实用应用程序。请在电脑上安装所需要的应用程序。

关于附带CD-ROM光盘（CASIO Digital Camera Software）

本相机附带的CD-ROM光盘（CASIO Digital Camera Software）上收录有下列软件。

这些应用程序为任选程序，您可以只安装要使用的。

批量储存用USB驱动程序（Windows用）

此软件使相机与个人电脑通过USB连接的“交谈”成为可能。

若您使用的是Windows XP，则不需要从CD-ROM安装USB驱动程序。对于此操作系统，只要用USB电缆连接相机与电脑后便可执行USB通信。

Photo Loader (Windows/Macintosh用)

此应用程序自动从相机向电脑传送影像、音响快照及录音WAV文件。Photo Loader自动在以目前日期(年、月、日)命名的文件夹中保存传送过来的文件,并生成可以使用网页浏览器阅览影像的HTML文件。

Photo Loader(仅限Windows版)还有简化向电子邮件添附影像操作的功能。

* 有关使用Photo Loader的详细资讯请参阅附带“CASIO Digital Camera Software”CD-ROM光盘上的用户文件(PDF)。

Photohands (Windows用)

Photohands为含有能调节影像色彩、对比度及亮度,改变影像大小,改变影像方向,以及裁剪影像的影像润饰工具的应用程序。使用Photohands还能打印影像及在打印影像上追加日期印。

* 有关使用Photohands的详细资讯请参阅附带“CASIO Digital Camera Software”CD-ROM光盘上的用户文件(PDF)。

DirectX (Windows用)

此软件为内含编码解码器的扩展工具套件,使Windows 98及2000能够处理用数码相机拍摄的动画文件。若您的操作系统为Windows XP或Me,则不需要安装DirectX。

Acrobat Reader (Windows用)

此为用于阅读PDF文件的应用程序。用其阅读相机、Photo Loader及Photohands的用户文件,所有这些文件都收录在附带CD-ROM光盘中。

* 有关使用Photo Loader及Photohands的详细说明,请参阅附带CD-ROM上的用户说明文件(PDF)。有关详细情报请参阅本说明书上的第179页(Windows)及181页(Macintosh)上的“如何阅览用户文件(PDF文件)”一节。

电脑系统要求

电脑系统要求依各应用程序而不同，如下所述。

Windows

	USB驱动程序* ¹	Photo Loader	Photohands
操作系统	XP* ² /2000/ Me/98	XP/2000/Me/ 98	XP/2000/Me/ 98
CPU	486以上（建议 为Pentium）	486以上（建议 为Pentium）	Pentium以上
存储器	-	至少16MB	至少64MB
硬盘	-	至少7MB	至少10MB

*¹对于Windows 2000，安装启用操作系统的标准USB驱动程序的数据文件。而不安装专用USB驱动程序。在从Windows 95或3.1升级至Windows Me或98，或从Windows 95或NT升级至Windows 2000的电脑上不能保证正常动作。

*²对于Windows XP，使用操作系统内藏的USB驱动程序。不需要安装相机附带的USB驱动程序。

Macintosh

	Photo Loader
操作系统	9
CPU	Power PC
存储器	至少32MB
硬盘	至少3MB

- 能与运行OS 9, 10.1或10.2操作系统的Macintosh电脑进行USB连接。使用操作系统内藏的标准USB驱动程序便可进行操作。因此，只要用USB电缆将相机连接在Macintosh上便可。

重要!

- 有关Windows电脑最低系统要求的详情，请参阅相机附带CD-ROM光盘（CASIO Digital Camera Software）上的“Readme”文件。
- 有关Macintosh电脑最低系统要求的详情，请用网页浏览器参阅相机附带CD-ROM光盘（CASIO Digital Camera Software）上的“Readme”文件。
- 相机附带CD-ROM光盘（CASIO Digital Camera Software）上的软件不能在Mac OS X (10.0) 操作系统上使用。

如何在Windows电脑上从CD-ROM光盘安装软件

使用本节中的操作步骤来在电脑上从附带CD-ROM光盘（CASIO Digital Camera Software）安装软件。

注

- 若电脑上已安装有附带应用程序，则请检查其版本。若附带版本比已安装的新，则安装新版本。

CD-ROM光盘（CASIO Digital Camera Software）中收录有各种语言版本的软件及用户说明书。检查CD-ROM选单画面看是否有所需要语言的应用程序及用户文件。

入门初步

启动电脑并将CD-ROM插入其CD-ROM光盘驱动器。此时，其选单应用程序会自动起动，在电脑显示屏上显示选单画面。

- 在有些电脑上，选单应用程序有可能不会自动起动。此种情况发生时，在CD-ROM上找到并双击“menu.exe”文件起动选单应用程序。

语言的选择

首先选择语言。请注意，并非所有语言版的软件都存在。

1. 在选单画面上，单击所需要的语言标签。

如何阅览“自述”文件

对于任何应用程序，在安装之前必须阅读其“自述”文件。“自述”文件中含有安装应用程序时必须了解的情报。

1. 单击您要安装的应用程序的“自述”钮。

重要!

- 在升级或重新安装Photo Loader之前，或在其他电脑上安装Photo Loader之前，必须阅读“自述”文件中有关保留既存库的说明。

应用程序的安装

1. 单击您要安装的应用程序的“安装”钮。
2. 按照电脑画面上出现的指示进行操作。

重要! ◀◀

- 必须严格正确地按照提示进行操作。若在安装Photo Loader时出错，则可能无法浏览由Photo Loader自动生成的库情报及HTML文件。在有些情况下，影像文件可能会丢失。
- 使用Windows XP以外的操作系统时，切勿在未首先从CD-ROM光盘安装USB驱动程序的情况下将相机与电脑连接起来。

如何浏览用户文件（PDF文件）

1. 在“说明书”区，单击您要阅读的说明书的名称。

重要! ◀◀

- 要浏览用户文件，电脑上必须安装有Adobe Acrobat Reader。如果电脑上尚未安装Adobe Acrobat Reader，则请从附带CD-ROM光盘安装。

用户登录

您可以通过互联网进行用户登录。当然，要通过互联网进行用户登录时，您的电脑必须能够连接互联网。

1. 单击“登录”钮。

- 此时，网页浏览器会启动并访问用户登录网站。请按照电脑画面上出现的指示进行登录。

2. 登录完毕后，结束互联网连接。

选单应用程序的结束

1. 在选单画面上，单击“退出”钮退出选单。

如何在Macintosh上从CD-ROM光盘安装软件

使用本节中的操作步骤来在电脑上从附带CD-ROM光盘（CASIO Digital Camera Software）安装软件。

软件的安装

请按照下述操作步骤安装软件。

■ 如何安装Photo Loader

1. 打开名为“Photo Loader”的文件夹。
2. 打开名为“English”的文件夹，然后打开名为“Important”的文件。
3. 打开名为“Installer”的文件夹，然后打开名为“readme”的文件。
4. 按照“readme”文件中的说明安装Photo Loader。

»» 重要! ««

- 如果您要将Photo Loader从以前版本升级到新版本，并且使用由旧版本Photo Loader创建的库管理数据及HTML文件，则必须阅读“Photo Loader”文件夹中的“Important”文件。按照文件中的说明使用现有库管理文件。未正确按照此说明进行操作有可能会造成现有文件损坏或丢失。

如何阅览用户文件（PDF文件）

要执行下述操作，Macintosh电脑上必须安装有Acrobat Reader软件。您可以通过访问Adobe Systems的网站下载最新版Adobe Acrobat Reader软件。

■ 如何阅览相机的用户说明书

1. 打开CD-ROM光盘上的“Manual”文件夹。
2. 打开“Digital Camera”文件夹，然后打开您要阅览的语言版用户说明书的文件夹。
3. 打开名为“camera_xx.pdf”的文件。
 - “xx”为语言代码。

■ 如何阅览Photo Loader的用户说明书

1. 打开CD-ROM光盘上的“Manual”文件夹。
2. 打开“Photo Loader”文件夹后打开“English”文件夹。
3. 打开“PhotoLoader_english”文件。

■ 如何作为用户登录

登录只能通过互联网进行。请访问下示CASIO网站进行登录：

<http://world.casio.com/qv/register/>

选单参考

下表列出了REC方式及PLAY方式中会出现的选单及其设定。

• 下表中标有下线的的设定为初始缺省设定。

■ REC方式

● 拍摄标签选单

拍摄方式	Snapshot (快照) / BESTSHOT / Movie (动画) / (快照音响) / Voice (录音)
自拍定时器	10秒 / 2秒 / X3 / 关
尺寸	EX-Z30: 2048 x 1536 / 2048 x 1360 (3:2) / 1600 x 1200 / 1280 x 960 / 640 x 480 EX-Z40: 2304 x 1728 / 2304 x 1536 (3:2) / 1600 x 1200 / 1280 x 960 / 640 x 480
画质	高质 / 标准 / 经济
EV切换	-2.0 / -1.7 / -1.3 / -1.0 / -0.7 / -0.3 / <u>0.0</u> / +0.3 / +0.7 / +1.0 / +1.3 / +1.7 / +2.0
白平衡	自动 / (阳光) / (多云) / (阴影) / (白炽灯) / (荧光灯) / 手动

ISO敏感度	EX-Z30: 自动 / ISO 50 / ISO 100 / ISO 200 / ISO 400
	EX-Z40: 自动 / ISO 50 / ISO 100 / ISO 200 / ISO 400
AF区	单点 / 多样
自动泛焦	开 / 关
画面格栅	开 / 关
数字变焦	开 / 关
检视	开 / 关
左 / 右键	拍摄方式 / EV切换 / 白平衡 / ISO敏感度 / 自拍定时器 / 关

● 记忆标签选单

拍摄方式	开 / 关
闪光	开 / 关
聚焦方式	开 / 关
白平衡	开 / 关
ISO敏感度	开 / 关
AF区	开 / 关
数字变焦	开 / 关
MF位置	开 / 关
变焦位置	开 / 关

● 设置标签选单

操作音	起动音/半按快门/快门/操作音/音量
启动画面	开(影像可选)/关
文件编号	继续/复位
世界时间	本地/世界 本地时间设置(城市、夏令时等) 世界时间设置(城市、夏令时等)
日期样式	年/月/日/ 日/月/年/ 月/日/年
调节时间	时间设定
Language	日本語 / English / Français / Deutsch / Español / Italiano / Português / 中國語 / 中国語 / 한국어
休止	30秒/1分/2分/关
自动关机	2分/5分
REC / PLAY	开机/开机/关机/解除
USB	Mass Storage (USB DIRECT- PRINT) / PTP (PictBridge)
格式化	格式化/取消
复位	复位/取消

■ PLAY方式

● 显示标签选单

幻灯片	开始/影像/时间/间隔/取消
最爱	表示/登录/取消
DPOF	选择影像/全部影像/取消
保护	开/所有文件: 开/取消
旋转	旋转/取消
尺寸变更	1280 x 960 / 640 x 480 / 取消
裁剪	-
配音	-
创建影集	创建/删除/排版/设置/取消
闹铃	闹铃设置
复制	内藏存储器 → 存储卡/存储卡 → 内藏存储器/取消

● 设置标签选单

操作音	启动音/半按快门/快门/操作音/音量
启动画面	开(影像可选)/关
文件编号	继续/复位
世界时间	本地/世界
	本地时间设置(城市、夏令时等)
	世界时间设置(城市、夏令时等)
日期样式	年/月/日/日/月/年/月/日/年
调节时间	时间设定
Language	日本語 / English / Français / Deutsch / Español / Italiano / Português / 中國語 / 中国語 / 한국어
休止	30秒/1分/2分/关
自动关机	2分/5分
REC / PLAY	开机/开机/关机/解除
USB	Mass Storage (USB DIRECT- PRINT) / PTP (PictBridge)
格式化	格式化/取消
	复位/取消

指示灯参考

本相机共有三个指示灯：一个绿色操作灯，一个红色操作灯及一个自拍定时器灯。这些灯以点亮及闪动来表示相机的目前作业状态。

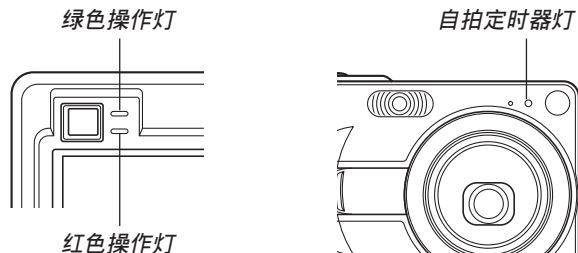

* 指示灯的闪动样式有三种。样式1每秒钟闪动一次，样式2每秒钟闪动两次，而样式3每秒钟闪动四次。下表介绍各闪动样式的含义。

REC方式

操作灯		自拍定 时器灯	含义
绿色	红色	红色	
点亮			作业状态（开机，可以拍摄）
	样式3		闪光灯正在充电。
	点亮		闪光灯已充电完毕。
点亮			自动聚焦操作已成功。
样式3			无法自动聚焦。
点亮			显示屏被关闭。
样式2			正在保存影像
样式1			正在保存动画／正在除去噪音
		样式1	自拍定时倒计时（10至3秒）
		样式2	自拍定时倒计时（3至0秒）
	样式1		闪光灯无法充电。
	样式2		存储卡有问题／存储卡未格式化。／BESTSHOT设置无法登录。
	点亮		存储卡被锁定／无法建立文件夹。／存储器已满。／写入错误

操作灯		自拍定 时器灯	含义
绿色	红色	红色	
	样式3		电池电力不足警告
样式3			正在格式化存储卡
样式3			正在关机

重要!

- 使用存储卡时，绿色操作灯闪动过程中切勿从相机取出存储卡。否则会使拍摄的影像丢失。

PLAY方式

操作灯		自拍定时器灯	含义
绿色	红色	红色	
点亮			作业状态（开机，可以拍摄）
样式3			下述操作之一正在进行：删除，DPOF，影像保护，复制，影集生成，格式化，关机
	样式2		存储卡有问题／存储卡未格式化。
	点亮		存储卡被锁定／无法建立文件夹。／存储器已满。
	样式3		电池电力不足警告

USB底座指示灯

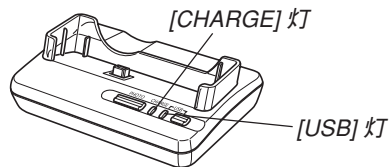

USB底座有两个指示灯：一个 [CHARGE] 灯及一个 [USB] 灯。这些灯点亮或闪动来表示USB底座及相机的目前操作状态。



[CHARGE] 灯		[USB] 灯		含义
颜色	状态	颜色	状态	
红色	点亮			正在充电
绿色	点亮			充电完毕
褐色	点亮			充电待机
红色	闪动			充电错误
		绿色	点亮	USB连接
		绿色	闪动	正在访问存储器

疑难排解指南

	现象	可能原因	对策
电源	电源无法打开。	1) 电池装入方向不正确。 2) 电池已耗尽。	1) 摆正电池方向（第26页）。 2) 对电池进行充电（第28页）。如果电池在充电后很快耗尽，则表示电池已达到其寿命，需要更换。购买单独有售的NP-40锂离子充电电池。
	相机突然关机。	1) 自动关机功能动作（第38页）。 2) 电池已耗尽。	1) 重新开机。 2) 对电池进行充电（第28页）。
影像拍摄	按下快门钮时未拍摄出影像。	1) 相机处于PLAY方式。 2) 闪光灯正在充电。 3) 存储器已满。	1) 按  (REC) 钮进入REC方式。 2) 等到闪光灯充电完毕。 3) 将您要保留的文件传送至电脑，然后从相机存储器删除文件，或使用其他存储卡。
	自动聚焦功能无法正确聚焦	1) 镜头已脏。 2) 取景时物体未处于聚焦框的中心。 3) 拍摄物体为自动聚焦操作无法对应的类型（第49页）。 4) 相机处于移动中。	1) 清洁镜头。 2) 取景时将物体放在聚焦框的中心。 3) 使用手动聚焦（第65页）。 4) 将相机固定在三脚架上。

	现象	可能原因	对策
影像拍摄	物体不在拍摄影像的焦点上。	影像未聚焦正确。	取景时，确认您要聚焦的物体处于聚焦框的中心。
	闪光灯不闪光。	1) 闪光方式选择为  (禁止闪光)。 2) 电池已耗尽。 3) 相机在动画方式中。 4) 在BESTSHOT方式中，选择了将  (禁止闪光) 作为闪光方式的场景。	1) 选择其他闪光方式 (第53页)。 2) 对电池进行充电 (第28页)。 3) 选择其他拍摄方式。 4) 选择其他闪光方式 (第53页) 或BESTSHOT场景 (第71页)。
	自拍定时器倒计时过程中相机关机。	电池已耗尽。	对电池进行充电 (第28页)。
	显示屏上的影像聚焦不良。	1) 您正在使用手动聚焦方式，但尚未对影像进行聚焦。 2) 要拍摄景物或人物照时使用了近距方式。 3) 要拍摄特写照时使用了自动聚焦或无穷远方式 (∞)。	1) 对影像进行聚焦 (第65页)。 2) 使用自动聚焦方式拍摄景物或人物照。 3) 使用近距方式拍摄特写。
	拍摄的影像未保存在存储器中。	1) 在保存作业完成之前相机断电。 2) 在保存作业完成之前取出了存储卡。	1) 当电池指示符变为  时，请尽快对电池进行充电 (第28页)。 2) 在保存作业完成之前切勿取出存储卡。

	现象	可能原因	对策
显示	显示影像的色彩与在拍摄过程中显示屏上显示的不同。	在拍摄过程中，阳光或其他光源的光线直接射入了镜头。	调整相机使阳光不会直接射入镜头。
	影像显示不出来。	装在相机中的存储卡上保存有由其他相机拍摄的非DCF影像。	本相机不能显示由其他数码相机记录在存储卡上的非DCF影像。
其他	所有键钮及开关均无效。	在相机与其他设备连接过程中由静电荷、冲击等原因引起的电路问题。	从相机取出电池，重新装入后再试一次。
	显示屏被关闭。	1) USB通信正在进行。 2) 显示屏被手动关闭（在拍摄方式中）。	1) 确认电脑已停止存取相机的文件存储器后，按USB底座上的 [USB] 钮。检查并确认USB底座上的 [USB] 灯未点亮后，从USB底座取下相机。 2) 按 [DISP] 钮打开显示屏。
	无法通过USB连接传送文件。	1) 相机未在USB底座上放好。 2) USB电缆未正确连接。 3) USB驱动程序未安装。 4) 相机已关机。	1) 检查相机与USB底座的连接情况。 2) 检查所有连接。 3) 在电脑上安装USB驱动程序（第151页）。 4) 按USB底座上的 [USB] 钮。

■ 若安装USB驱动程序时遇到了问题。。。

若在从附带CD-ROM光盘（CASIO Digital Camera Software）安装USB驱动程序之前，用USB电缆将相机连接在运行Windows 98操作系统的电脑上，或已安装有其他类型的驱动程序，则可能会无法正确安装USB驱动程序。因此，连接后电脑可能会无法识别数码相机。若此种情况发生，则必须重新安装相机的USB驱动程序。有关如何重新安装USB驱动程序的说明，请参阅相机附带“CASIO Digital Camera Software” CD-ROM光盘上USB驱动程序的“Readme”文件。

显示信息

闹铃设定完毕。	改变闹铃设定后此信息会出现。	文件夹无法建立。	在已有9,999个文件保存在第999个文件夹内的情况下，当您要拍摄影像时此信息会出现。若要记录更多的文件，请删除已不再需要的文件（第112页）。
电池电力不足。	电池已耗尽。	LENS ERROR	若镜头在伸出时撞在障碍物上，则此信息会出现。同时镜头自动缩回后相机关机。请移去障碍物并重新开机。
找不到文件。	相机找不到由幻灯片的“影像”设定指定的影像。指定其他影像（第104页）。	存储器已满	存储器已存满。若要记录更多的文件，删除已不再需要的文件（第112页）。
登录数到达限度。	<ul style="list-style-type: none"> 当“SCENE”文件夹中已保存有999组设置时试图登录BESTSHOT（最佳摄影）设置。 当“FAVORITE”文件夹中已含有9999个文件时试图登录FAVORITE文件。 	没有最爱文件!	FAVORITE文件不存在。
存储卡异常	<p>存储卡出现了问题。关闭相机电源，取出存储卡后再重新插入。若相同信息再次出现，格式化存储卡（第138页）。</p> <p>»» 重要! ««</p> <p>格式化存储卡会删除存储卡上的所有文件。在格式化前试着将可恢复的文件传送到电脑或一些其他存储设备。</p>	打印错误	<p>在打印过程中出现下述问题之一。</p> <ul style="list-style-type: none"> · 打印机被关机 · 纸用完 · 油墨用完 · 打印机内部错误
电池电力不足。 文件无法保存。	由于电池已耗尽，拍摄的影像无法保存。	压缩失败	由于某些原因，在影像数据保存过程中影像压缩无法进行。再次拍摄影像。
		SYSTEM ERROR	本相机的系统被破坏。请与您的经销商或卡西欧（CASIO）服务中心联系。

存储卡被锁住。	SD存储卡的LOCK开关被锁定。对于被锁定的存储卡，不能向其保存影像或从其删除影像。
没有文件。	内藏存储器或存储卡上无任何文件。
没有打印影像。设置DPOF。	没有DPOF设定指定影像及打印份数。配置所需要的DPOF设定（第143页）。
无可登录的文件。	您试图将其他类型的文件保存为BESTSHOT用户设置或原创启动影像。
存储卡未格式化。	存储卡未格式化。格式化存储卡（第138页）。
此文件无法打开。	影像文件或音响文件已破损，或其为无法由本相机显示的文件类型。
此功能不能使用。	当您要从内藏存储器向存储卡复制文件时，相机中尚未装有存储卡（第137页）。
此文件无法使用该功能。	您要对文件执行的功能不支持该文件。

规格

主规格

产品 数码相机

型号 EX-Z30/EX-Z40

■ 相机各功能

影像文件格式

快照	JPEG (Exif版本2.2); DCF (Design rule for Camera File System) 1.0标准; DPOF兼容
动画	AVI (JPEG动画)
音响	WAV

记录媒体 9.7MB内藏闪光存储器
SD存储卡
MultiMediaCard (多媒体卡)

影像尺寸

快照	• EX-Z30
	2048 × 1536 像素
	2048 × 1360 (3:2) 像素
	1600 × 1200 像素
	1280 × 960 像素
	640 × 480 像素

• EX-Z40

2304 × 1728 像素

2304 × 1536 (3:2) 像素

1600 × 1200 像素

1280 × 960 像素

640 × 480 像素

动画 320 × 240 像素

大约存储容量及文件大小

• 快照

EX-Z30

文件大小 (像素)	画质	大约影像 文件大小	内藏9.7MB 闪存存储器	64MB SD 存储卡*
2048×1536	Fine (高质)	1.6MB	5幅	34幅
	Normal (标准)	1.2MB	7幅	45幅
	Economy (经济)	630KB	14幅	88幅
2048×1360 (3:2)	Fine (高质)	1.5MB	5幅	36幅
	Normal (标准)	1.1MB	8幅	50幅
	Economy (经济)	580KB	15幅	95幅
1600×1200 (UXGA)	Fine (高质)	1050KB	8幅	53幅
	Normal (标准)	710KB	12幅	79幅
	Economy (经济)	370KB	24幅	154幅
1280×960 (SXGA)	Fine (高质)	680KB	13幅	82幅
	Normal (标准)	460KB	20幅	126幅
	Economy (经济)	250KB	35幅	221幅
640×480 (VGA)	Fine (高质)	190KB	46幅	294幅
	Normal (标准)	140KB	61幅	386幅
	Economy (经济)	90KB	98幅	618幅

EX-Z40

文件大小 (像素)	画质	大约影像 文件大小	内藏9.7MB 闪存存储器	64MB SD 存储卡*
2304×1728	Fine (高质)	1.9MB	4幅	30幅
	Normal (标准)	1.5MB	6幅	37幅
	Economy (经济)	1.1MB	8幅	50幅
2304×1536 (3:2)	Fine (高质)	1.8MB	5幅	32幅
	Normal (标准)	1.4MB	6幅	40幅
	Economy (经济)	1.0MB	8幅	54幅
1600×1200 (UXGA)	Fine (高质)	1050KB	8幅	53幅
	Normal (标准)	710KB	12幅	79幅
	Economy (经济)	370KB	24幅	154幅
1280×960 (SXGA)	Fine (高质)	680KB	13幅	82幅
	Normal (标准)	460KB	20幅	126幅
	Economy (经济)	250KB	35幅	221幅
640×480 (VGA)	Fine (高质)	190KB	46幅	294幅
	Normal (标准)	140KB	61幅	386幅
	Economy (经济)	90KB	98幅	618幅

附录

• 动画 (320×240像素)

数据大小	最大300KB/秒
------	-----------

删除 单个文件、全部文件(配有保护功能)
有效像素 EX-Z30: 320万 EX-Z40: 400万
成像装置 EX-Z30: 1/2.5英寸正方像素彩色 CCD (总像素: 334万) EX-Z40: 1/2.5英寸正方像素彩色 CCD (总像素: 423万)
镜头/焦距 F2.6 (广角) 至4.8 (望远); f=5.8 (广角) 至17.4毫米 (望远) (大约相当 于35毫米胶卷相机的35 (广角) 至 105毫米 (望远))
变焦 3倍光学变焦; 4倍数字变焦 (与光学变焦联合使用时为12倍)
聚焦 对比型自动聚焦 (AF方式 (AF区: 单点或多样), 近距), 泛焦; 无穷 远方式; 聚焦锁定; 手动聚焦

大约聚焦范围 (从镜头表面起算)

标准 40cm至∞
近距 6cm至50cm

在近距方式中, 光学变焦范围为1倍至1.8倍。

曝光控制

测光 CCD的多样测光
曝光 程序AE
曝光补偿 -2EV至+2EV (以1/3EV单位调节)

快门 CCD电子快门; 机械快门, 1/8至 1/2000秒 • 对于下列BESTSHOT场景快门速度 不同。 夜景: 4至1/2000秒 烟火: 2秒 (固定)
----	---

光圈 F2.6/4.3, 自动切换

白平衡 自动, 固定 (5方式), 手动切换

自拍定时器 10秒, 2秒, 三联自拍定时器

内藏闪光灯

闪光方式 自动, 强制, 禁止, 红眼轻减
闪光范围 广角光学变焦: 0.5至3.4米 望远光学变焦: 0.4至1.8米 (ISO敏感度: “自动”)

拍摄功能	配音快照；近距；自拍定时器；BESTSHOT（最佳摄影）；配音动画；录音 * 录音为音声道。
录音时间	
音响快照	每幅影像最大约30秒
录音	使用内藏存储器大约为40分钟
拍后录音	每幅影像最大约30秒
显示屏	2.0英寸TFT彩色LCD 84,960像素（354×240）
取景器	显示屏及光学取景器
计时功能	内藏石英数字时钟
日期及时间	随影像数据记录
自动日历	至2049年
世界时间	城市；日期；时间；夏令时；32个时区中的162个城市
输入/输出接口	底座接口
麦克风	单声道
扬声器	单声道

■ 电源要求

电源要求 锂离子充电电池（NP-40）×1

大约电池寿命

上示数值表示了在下示条件下，直到由于电池耗尽而使电源自动关闭为止所需要的时间。这些数值仅为参考之用，并不保证任何电池组均能提供所标记的服务寿命。低温会缩短电池的寿命。

型号	EX-Z30	EX-Z40
操作	大约电池寿命	大约电池寿命
拍摄次数，(CIPA)*1 (拍摄时间)	360幅 (180分钟)	360幅 (180分钟)
拍摄次数，持续拍摄*2 (拍摄时间)	1260幅 (210分钟)	1140幅 (190分钟)
持续显示*3 (持续的快照拍摄)	360分钟	360分钟
持续收音*4	300分钟	300分钟

可使用的电池：NP-40（额定电容：1230mAh）

存储媒体：SD存储卡

*1 拍摄次数 (CIPA)

- CIPA标准
- 温度：23℃
- 显示画面：开
- 闪光灯：强制闪光（每拍摄两幅影像闪光灯闪光一次），约每30秒钟拍摄一幅影像，每拍摄10幅影像电源开/关一次

*2 持续拍摄条件

- 温度：23°C
- 显示画面：开
- 闪光灯：禁止闪光
- 每10秒钟拍摄一幅影像，交替使用最大广角变焦和最大望远变焦。

*3 持续显示条件

- 温度：23°C
- 约每10秒钟卷动一幅影像

*4 录音时间以持续录音为基准测出。

耗电量 DC 3.7V约2.6W

尺寸 87 (宽)×57 (高)×23.1 (厚) mm
(突起部除外；最薄处19.7毫米)

重量 约121g (不含电池及附件)

附件 锂离子充电电池 (NP-40)；USB底座 (CA-24)；专用交流电变压器；交流电源线；USB电缆；配带；CD-ROM；基础参考

■ 锂离子充电电池 (NP-40)

额定电压 3.7V

额定电容 1230mAh

作业温度范围 0°C至40°C

外形尺寸 38.5 (宽)×38.0 (高)×9.3 (厚) mm

重量 约34g

■ USB底座 (CA-24)

输入/输出终端 相机插头；USB端口；交流电变压器终端 (DC IN 5.3V)

耗电量 DC 5.3V约3.2W

尺寸 103 (W)×32 (H)×70 (D) mm (突起部除外)

重量 约71g

■ 专用交流电变压器（分离型）

电源要求	100至240V交流电，50/60Hz，83mA
输出	5.3V直流电，650mA
尺寸	78 (W) × 20 (H) × 39 (D) mm (突起部及电缆除外)
重量	约90g

■ 专用交流电变压器（一体型）

电源要求	100至240V交流电，50/60Hz，83mA
输出	5.3V直流电，650mA
尺寸	48 (W) × 16 (H) × 69 (D) mm (突起部及电缆除外)
重量	约95g

电源

- 只使用专用NP-40锂离子充电电池向相机供电。不可使用任何其他种类的电池。
- 本相机没有独立为时钟供电的电池。每当电源被完全切断（电池及USB底座双方）时，相机的日期及时间设定将被清除。断电后必须重新配置这些设定（第42页）。

LCD板

- 本LCD板为最新LCD生产技术产品，像素合格率达99.99%。也就是说故障率为总像素的0.01%以下（不点亮或一直保持点亮）。

镜头

- 您可能偶尔会注意到有些类型的照片中有轻微的变形现象发生，比如应为直线的线轻微地弯曲等。此因镜头的特性而产生，并不表示相机发生了故障。