

前言

第一章

简介

第二章

使用入门

第三章

自订个人笔记型计算机

第四章

BIOS 设定



法规信息

FCC-B 无线电干扰声明

本装置经测试过并确认符合 FCC 法规第 15 编 B 类数字装置的限值。依此设计，当本装置于住宅环境下使用时，能有效避免有害物质的干扰。由于此设备会产生、使用及放射无线电频率能量，如果未依据说明手册安装及使用，可能对无线通讯造成有害的干扰。在住宅区操作此项设备很可能会造成有害的干扰，此时使用者必须自行矫正此项干扰。：

- 重新调整接收天线的方向或位置。
- 加大本装置与接收器之间的距离。
- 将本装置连接至与接收器不同电路的电源插座。
- 洽询经销商或寻求有经验的收音机/电视技术人员之协助。

说明

1. 未经负责符合性认证机构之明确核准所做的变更或修改，会导致使用者操作本装置的权利失效。
2. 为了符合电磁辐射限制，必须使用屏蔽线和 AC 电源线。

FCC 规定

本装置符合 FCC 法规第 15 条。在操作上必须遵守下列两项规定：

1. 本装置不可以导致有害的干扰。
2. 本装置必须承受任何干扰，包括会导致非必要操作的干扰。



廢電池請回收

For better environmental protection, waste batteries should be collected separately for recycling or special disposal.

电池安全使用指南

(Danish) ADVARSEL! Lithiumbatteri --- Eksplosionsfare ved fejlagtig håndtering. Udskiftning må kun ske med batteri af same fabrikat og type. Levé det brugte batteri tilbage til leverandøren.

(Deutsch) VORSICHT: Explosionsgefahr bei unsachgemäßem Austausch der Batterie. Ersatz nur durch denselben oder einen vom Hersteller empfohlenen gleich-wertigen Typ. Entsorgung gebrauchter Batterien nach Angaben des Herstellers.

(English) CAUTION: Danger of explosion if battery is incorrectly replaced. Replace only with the same or equivalent type recommended by the equipment manufacturer. Discard used batteries according to manufacturer's instructions.

(Finnish) VAROITUS: Paristo voi räjähtää, jos se on virheellisesti asennettu. Vaihda paristo ainoastaan valmistajan suosittelemaan tyyppiin. Hävitä käytetty paristo valmistajan ohjeiden mukaisesti.

(French) ATTENTION: Il y a danger d'explosion s'il y a remplacement incorrect de la batterie. Remplacer uniquement avec une batterie du meme type ou d'un type équivalent recommandé par le constructeur. Mettre au rebut les batteries usages conformément aux instructions du fabricant.

(Norwegian) ADVARSEL: Eksplosjonsfare ved feilaktig skifte av batteri. Benytt same batteritype eller en tilsvarende type anbefalt av apparatfabrikanten. Brukte batterier kasseres i henhold til fabrikantens instruksjoner.

(Swedish) VARNING: Explosionsfara vid felaktigt batteribyte. Använd samma batterityp eller en ekvivalent typ som rekommenderas av apparatillverkaren. Kassera använt batteri enligt fabrikantens instruction.

使用调制解调器的注意事项

1. 切勿在雷雨期间安装电话线。
2. 切勿在潮湿的区域安装电话插头，除非是潮湿地方专用的插头。
3. 切勿接触未绝缘的电话线或端子，除非电话线已与网络接口中断。
4. 安装或更换电话线时请务必小心。
5. 在雷雨期间应避免使用电话功能(无线电话除外)。否则可能会有遭受闪电电击的危险。
6. 在瓦斯外漏区域不可以使用电话功能来报警。

使用光驱的注意事项

注意：本装置具有雷射系统，属于「CLASS 1 LASER PRODUCT」(1 级雷射产品)。如要正确使用本装置，请详阅并保存本使用手册，以作为未来参考之用。如有任何问题时，请联系离您最近的授权服务站。切勿拆开外盖，以避免直接曝露于雷射光。

Macrovision 公司产品授权书

本产品内含受美国专利以及 Macrovision 公司与其它授权拥有智慧财产权所保护之「著作权保护技术」，若须使用此「著作权保护技术」须经由 Macrovision 公司合法授权，使用范围仅限于家庭以及授权者所授权之限定观看用途，决对禁止对于本产品实施逆向工程及拆解之行为。

安全指示

1. 请详阅本安全指示。
2. 请保存本使用手册以便日后查阅。
3. 本装置须远离湿气与高温。
4. 在本装置装设完成之前，须置于稳定的平面上。
5. 本装置外壳的开口系供散热之用，以防止设备过热。切勿遮住开口。
6. 确定所使用的电压在其安全范围之内，且在连接至电源插座之前，已调整至 100~240V。
7. 将电源线摆放在不会被人踩到的地方，不要在电源线放置任何物品。
8. 在插入任何附加卡或模块之前，务必拔掉电源线。
9. 设备上的所有注意与警告标示必须加以注意。
10. 发生下列任一状况时，请将本装置交由维修人员检查：
 - ◆ 电源线或插头损坏。
 - ◆ 有液体渗透至设备内。
 - ◆ 装置曝露于水气当中。
 - ◆ 装置无法正常运作，或您依照使用手册后仍无法让本装置运作。
 - ◆ 装置曾掉落且损坏。
 - ◆ 装置有明显的破损痕迹。
11. 切勿将任何液体倒入开口内，以免损坏设备或导致电击。
12. 不要将设备置于没有空调的高温（摄氏 60 度/华氏 140 度以上）储存环境中，否则会损坏设备。
13. 为避免因不当更换电池而导致爆炸，请务必使用由原制造商建议之相同或相当型式的电池。

WEEE 声明



(English) Under the European Union ("EU") Directive on Waste Electrical and Electronic Equipment, Directive 2002/96/EC, which takes effect on August 13, 2005, products of "electrical and electronic equipment" cannot be discarded as municipal waste anymore and manufacturers of covered electronic equipment will be obligated to take back such products at the end of their useful life.

(Deutsch) Gemäß der Richtlinie 2002/96/EG über Elektro- und Elektronik-Altgeräte dürfen Elektro- und Elektronik-Altgeräte nicht mehr als kommunale Abfälle entsorgt werden, die sich auf 13. August, 2005 wirken. Und der Hersteller von bedeckt Elektronik-Altgeräte gesetzlich zur gebrachten Produkte am Ende seines Baruchbarkeitsdauer zurückzunehmen.

(Français) Au sujet de la directive européenne (EU) relative aux déchets des équipement électriques et électroniques, directive 2002/96/EC, prenant effet le 13 août 2005, que les produits électriques et électroniques ne peuvent être déposés dans les décharges ou tout simplement mis à la poubelle. Les fabricants de ces équipements seront obligés de récupérer certains produits en fin de vie.

(Русский) В соответствии с директивой Европейского Союза (ЕС) по предотвращению загрязнения окружающей среды использованным электрическим и электронным оборудованием (директива WEEE 2002/96/EC), вступающей в силу 13 августа 2005 года, изделия, относящиеся к электрическому и электронному оборудованию, не могут

рассматриваться как бытовой мусор, поэтому производители вышеперечисленного электронного оборудования обязаны принимать его для переработки по окончании срока службы.

(Español) Bajo la directiva 2002/96/EC de la Unión Europea en materia de desechos y/o equipos electrónicos, con fecha de rigor desde el 13 de agosto de 2005, los productos clasificados como "eléctricos y equipos electrónicos" no pueden ser depositados en los contenedores habituales de su municipio, los fabricantes de equipos electrónicos, están obligados a hacerse cargo de dichos productos al termino de su período de vida.

(Nederlands) De richtlijn van de Europese Unie (EU) met betrekking tot Vervuiling van Elektrische en Electronische producten (2002/96/EC), die op 13 Augustus 2005 in zal gaan kunnen niet meer beschouwd worden als vervuiling. Fabrikanten van dit soort producten worden verplicht om producten retour te nemen aan het eind van hun levenscyclus..

(Srpski) Po Direktivi Evropske unije ("EU") o odbačenju elektonskoj i električnoj opremi, Direktiva 2002/96/EC, koja stupa na snagu od 13. Avgusta 2005, proizvodi koji spadaju pod "elektronsku i električnu opremu" ne mogu više biti odbačeni kao običan otpad i proizvođači ove opreme biće prinuđeni da uzmu natrag ove proizvode na kraju njihovog uobičajenog veka trajanja.

(Polski) Zgodnie z Dyrektywą Unii Europejskiej ("UE") dotyczącą odpadów produktów elektrycznych i elektronicznych (Dyrektywa 2002/96/EC), która wchodzi w życie 13 sierpnia 2005, tzw. "produkty oraz wyposażenie elektryczne i elektroniczne " nie mogą być traktowane jako śmieci komunalne, tak więc producenci tych produktów będą zobowiązani do odbierania ich w

momencie gdy produkt jest wycofywany z użycia.

(TÜRKÇE) Avrupa Birliği (AB) Kararnamesi Elektrik ve Elektronik Malzeme Atığı, 2002/96/EC Kararnamesi altında 13 Ağustos 2005 tarihinden itibaren geçerli olmak üzere, elektrikli ve elektronik malzemeler diğer atıklar gibi çöpe atılamayacak ve bu elektronik cihazların üreticileri, cihazların kullanım süreleri bittikten sonra ürünleri geri toplamakla yükümlü olacaktır.

(ČESKY) Podle směrnice Evropské unie ("EU") o likvidaci elektrických a elektronických výrobků 2002/96/EC platné od 13. srpna 2005 je zakázáno likvidovat "elektrické a elektronické výrobky" v běžném komunálním odpadu a výrobci elektronických výrobků, na které se tato směrnice vztahuje, budou povinni odebírat takové výrobky zpět po skončení jejich životnosti.

(MAGYAR) Az Európai Unió („EU“) 2005. augusztus 13-án hatályba lépő, az elektromos és elektronikus berendezések hulladékairól szóló 2002/96/EK irányelve szerint az elektromos és elektronikus berendezések többé nem kezelhetők lakossági hulladékként, és az ilyen elektronikus berendezések gyártói kötelessé válnak az ilyen termékek visszavételére azok hasznos élettartama végén.

(Italiano) In base alla Direttiva dell'Unione Europea (EU) sullo Smaltimento dei Materiali Elettrici ed Elettronici, Direttiva 2002/96/EC in vigore dal 13 Agosto 2005, prodotti appartenenti alla categoria dei Materiali Elettrici ed Elettronici non possono più essere eliminati come rifiuti municipali: i produttori di detti materiali saranno obbligati a ritirare ogni prodotto alla fine del suo ciclo di vita..

商标

所有的商标均为其个别拥有者的财产。

- ◆ Microsoft 是微软公司（Microsoft Corporation）的注册商标。
- ◆ Windows® 2000/ XP/ Vista 是微软公司的注册商标。
- ◆ AMI® 美商安迈公司（American Megatrends Inc.）的注册商标。
- ◆ PCMCIA 和 Express Card 是个人计算机记忆卡国际协会（Personal Computer Memory Card International Association）的注册商标。

版本纪录

版本	修订注记	日期
1.0	初版	2007 年 08 月

目 錄

前言

法规信息.....	II
FCC-B 无线电干扰声明	II
FCC 规定.....	II
电池安全使用指南.....	III
使用调制解调器的注意事项.....	IV
使用光驱的注意事项.....	IV
Macrovision 公司产品授权书.....	IV
安全指示.....	V
WEEE 声明.....	VI
商标.....	IX
版本纪录.....	IX

简介

如何使用本手册.....	1-2
打开包装.....	1-3

使用入门

规格.....	2-2
产品检视.....	2-6

顶盖开启检视图.....	2-6
前端检视图.....	2-9
右侧检视图.....	2-10
左侧检视图.....	2-12
后端检视图.....	2-13
底部检视图.....	2-14
电源管理.....	2-15
AC 电源.....	2-15
电池组.....	2-16
使用电池组.....	2-19
基本操作说明.....	2-21
安全及舒适提示.....	2-21
养成良好的工作习惯.....	2-22
认识键盘.....	2-23
认识触控板.....	2-28
硬盘机.....	2-31
使用光学储存体.....	2-32

自订个人笔记型计算机

连接外埠装置.....	3-2
连接外围装置.....	3-2
连接通讯装置.....	3-5
Express 卡安装与移除.....	3-6
安装 Express 卡.....	3-6

移除 Express 卡	3-6
安全移除硬件	3-7

BIOS 设定

设定 BIOS 公用程序.....	4-2
何时使用 BIOS 设定程序?	4-2
如何执行 BIOS 设定程序?	4-2
控制键	4-3
BIOS 设定菜单.....	4-4
Main menu (主菜单)	4-5
Advanced menu (进阶菜单)	4-7
Security menu (安全性菜单)	4-8
Boot menu (开机菜单)	4-10
Exit menu (结束菜单)	4-11

	前言
第一章	简介
第二章	使用入门
第三章	自订个人笔记型计算机
第四章	BIOS 设定



感谢 您选择我们精心设计的笔记型计算机，此款精致的笔记型计算机将让您体验愉快与专业的使用经验。我们很荣幸地让我们的使用者知道此款笔记型计算机已通过完善的全面测试，并承袭一贯的可靠信誉和客户满意度。

如何使用本手册

本手册提供关于此款笔记型计算机的使用说明及图解，建议您在开始使用笔记型计算机前，详细阅读本手册。

第一章：简介，介绍此款笔记型计算机的各项配件，拆开包装盒后，请检查配件是否齐全，如果任何配件有缺失，敬请联络销售此款笔记型计算机的经销商。

第二章：使用入门，提供此款笔记型计算机的规格，介绍各项功能键、快速启动按钮、连接器、LED 灯号和外观等，本章亦提供电池的拆装说明，以及简明的操作说明。

第三章：自订个人笔记型计算机，说明如何连接鼠标、键盘、网络摄影机、打印机、外部屏幕、IEEE1394 设置、通讯设置以及 PC 卡的拆装。

第四章：BIOS 设定，提供关于 BIOS 设定程序的信息，让使用者将系统效能最佳化。

打开包装

首先，打开装运的纸箱，仔细检查包装内所有的项目。如果任何内含项目损坏或遗失，请立即联络您当地的经销商。请保留包装外盒及包装材料，以供未来移动设备使用。

包装内应含下列项目：

- ◆ 笔记型计算机
- ◆ 使用手册及快速入门手册
- ◆ 软件光盘，内含驱动程序、公用程序以及选配复原功能
- ◆ 高容量锂离子电池组
- ◆ 变电器及电源线
- ◆ 电话线/电话插座 (选配)
- ◆ 笔记型计算机携带包 (选配)

以上配件若有变更时，将不另行通知。

	前言
第一章	简介
第二章	使用入门
第三章	自订个人笔记型计算机
第四章	BIOS 设定



规格

实体特征	
尺寸	358mm (长) x 259mm (宽) x 27~33mm (高)
重量	2.9 kg
CPU	
处理器类型	Socket S1 (638-pin, μ PGA)
支持处理器	Turion 64 bit Taylor Processor 2.2GHz, dual core 35W (version F/G)
L1 高速缓存	64KB
L2 高速缓存	512k/ 1M
FSB 速度	800MHz
核心芯片	
北桥	ATi RX690
南桥	ATi SB600
内存	
技术	DDRII 533/ 667/ 800
内存	DDRII SO-DIMM X 2 slot 256/ 512/ 1024/ 2048 MB
最大值	4GB (2GB DDRII SO-DIMM x 2)
电源	
变电器	90W, 19 Volt
电池类型	6 单位电池 (Li-Ion) 9 单位电池 (Li-Ion)

RTC 电池	是
储存体	
HDD 外观规格	2.5 吋, 9.5mm(高)
光驱	DVD Combo DVD dual Super Multi Lightscribe HD DVD (依实际商品为主)
I/O 埠	
监视器	D-Sub x 1
HDMI	x 1
USB	x 4 (USB 2.0 版)
耳机输出	x 1
麦克风输入	x 1
Line-in	x 1
Line-out	x 1
RJ11	x 1
RJ45	x 1
IEEE1394	x 1
TV-Out	x 1 (S-Video)
读卡功能	x 1 (SD/ MMC/ MS/ XD/ SM)
通讯端口	
56K 传真/调制解调器	支援

LAN	10/100/1000 Ethernet
Wake on LAN	有
LAN 开机	有
蓝芽 (选配)	有
无线 LAN (选配)	有
Express Card	
插槽	Express 卡槽 x 1
显示器	
LCD 类型	15.4" WXGA 镜面与非镜面
亮度	由键盘快速键控制亮度
视讯	
Graphics (UMA)	ATI Radeon HD 2400
VRAM	128MB DDR3
LCD	1,280 x 800 WXGA
支持双屏幕功能	系统自动侦测, 当 LCD 或 CRT 屏幕连接到主机时
CRT 屏幕分辨率	640 x 480, 最高, 32 位色彩 800 x 600, 最高, 32 位色彩 1024 x 768, 最高, 32 位色彩 1152 x 768, 最高, 32 位色彩 1400 x 1050, 最高, 32 位色彩 1600 x 1200, 最高, 32 位色彩 1800 x 1440, 最高, 32 位色彩
音效	

音效转换芯片	HD 音效支持
内建喇叭	具壳双喇叭
音量	由音量键/ 键盘快速键/ 应用程序 控制
软件及 BIOS	
USB 随身碟开机	是, USB 软盘开机仅限 DOS
BIOS	支持快速开机 --- 是
其它	
Kensington 防盗锁孔	是
兼容性	WHQL --- PC2001

产品检视

本节提供笔记型计算机的基本说明。阅读以下说明将帮助您在¹使用计算机前更清楚其外观。手册中的笔记型计算机图片仅供参考用，可能与实际机台略有不同。

顶盖开启检视图

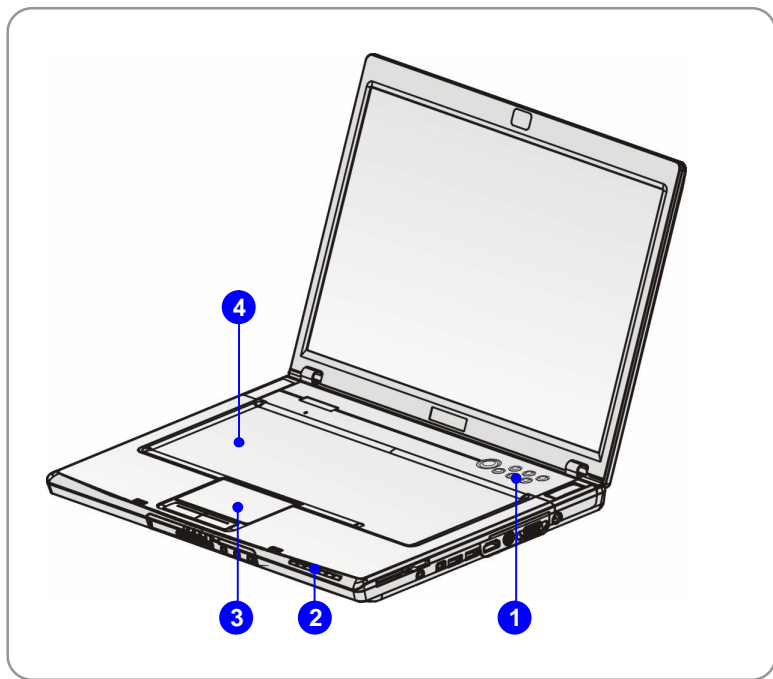

按下顶盖闩以开启顶盖 (LCD 面板)。下列的顶盖开启检视图及说明将带您浏览个人计算机的主要操作区域。







1. 快速启动按钮及电源按钮

	电源按钮： 开启或关闭笔记型计算机
快速启动按钮： 只要按一下便能开启特定的应用程序，帮助使用者使用效率加倍。 <i>注意：必须安装随机附赠之安装光盘片方能使用以下快速启动按钮。</i>	
 WI-FI	Press the WI-FI Quick Launch Button to enable/disable the WI-FI application.
 因特网	按一下此快速启动按钮，可启动因特网浏览器。
 多媒体中心	Press the Media Center Quick Launch Button to activate the Windows Media Center application.
 电子邮件	按一下此快速启动按钮，可开启电子邮件应用程序。
P1 使用者定义	按一下此快速启动按钮，可开启 Windows 搜寻功能，或双核心程序功能，依出厂设定而有不同。

2. 状态 LED

	硬盘使用中： 存取硬盘机时会闪烁蓝光。
	数字锁定： 启动数字锁定功能时会显示绿色灯光。
	大写锁定： 启动大写锁定功能时会显示绿色灯光。

	滚动条锁定： 启动滚动条锁定功能时会显示绿色灯光。
	电源开启/ 关闭/ 暂停： <ul style="list-style-type: none"> ◆ 闪烁蓝色灯光时表示系统进入暂停模式。 ◆ 显示蓝色灯光时表示系统已启动 ◆ 灯光熄灭时表示系统关闭
	电池状态： <ul style="list-style-type: none"> ◆ 电池正在充电时会显示绿色灯光 ◆ 低电压状态时显示橘色灯光 ◆ 闪烁橘色灯光时表示电池可能故障，建议更换新电池
	无线 LAN 与蓝芽： <ul style="list-style-type: none"> ◆ 无线 LAN 功能启用时会显示绿光 ◆ 蓝芽功能启用时会显示蓝光 ◆ 同时显示绿光与蓝光时，表示无线 LAN 与蓝芽功能同时启动中。

3. 触控板

此为计算机的指向装置。

4. 键盘

内建键盘提供完整尺寸美规键盘的所有功能。

前端检视图

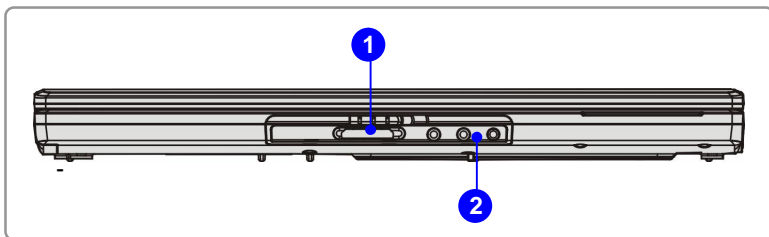

1. 卡片阅读机

内建卡片阅读机支援 MMC (Multi-media Card)、SD (Secure Digital)、MS (Memory Stick)、XD (eXtreme Digital) 及 SM (SmartMedia)卡。

2. 音效端口插孔

可输出高品质的音效，并支持立体声系统和 Hi-Fi 功能。

		麦克风： 连接麦克风。
		音效输入： 用于外部 CD 播放器、录音机或其它音讯装置。
		音效输出： 喇叭或耳机插孔。

右侧检视图

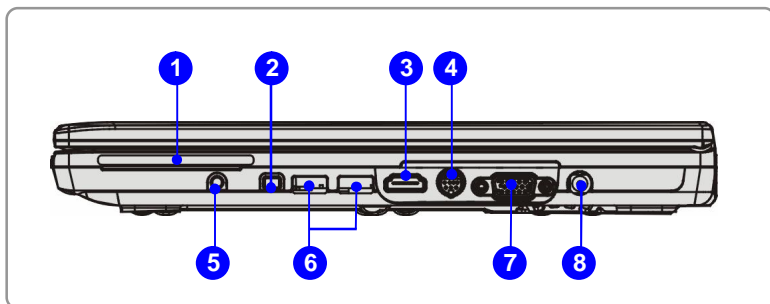

1. Express 卡槽

计算机提供一 Express 卡槽，此新式 Express 卡槽接口比起 PC 卡槽接口，体积更小、传输速度更快。此 Express 卡技术系利用更稳定更快速的 PCI Express 与 USB 2.0 接口来传输数据。

2. IEEE 1394

IEEE 1394 端口为高速总线，可让您连接高阶数字装置，例如 DV (数字摄影机)。

3. HDMI 连接埠

HDMI (High Definition Multimedia Interface) 为个人计算机、显示器或消费型电子产品的最新标准接口，以单一连接线来支持标准或增强型高分辨率影像及多声道数字音响。透过 HDMI 最大传输速度可达 5Gb/s，除影像数据外，更可同时传输高达 8 声道的音讯信号；非压缩式的数字数据传输，可有效降低数/类转换所造成的信号干扰与衰减。

4. S-Video 连接埠

利用 S-Video 连接线来连接电视 (NTSC/PAL 系统) 当做系统屏幕。

5. TV-Tuner 连接埠 (选配)

本计算机提供 TV-Tuner 连接端口，使用者可透过此连接埠体验欣赏高画质的电视节目。此连接端口可作为数字 TV-Tuner 连接端口、模拟 TV-Tuner 连接埠或混合型 TV-Tuner 连接埠，视您所购买之不同机型而有差异。请与购买经销商确认详细信息。

6. USB 埠

USB 2.0 端口让您连接具 USB 接口的外围装置，例如鼠标、键盘、调制解调器、可携式硬盘模块、打印机等等。

7. VGA 埠

此 15 插脚 D-sub VGA 埠让您连接外部监视器，或其它标准 VGA 兼容装置 (例如投影机)，以放大显示计算机画面。

8. 电源插孔

连接变电器以提供计算机电力。

左侧检视图

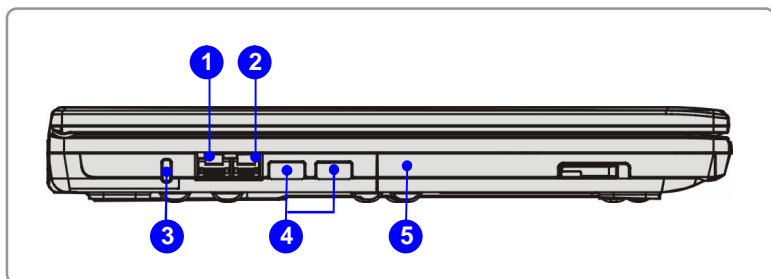

1. RJ-45 插孔

10/100/1000 以太网插孔用于连接 LAN 网络线以进行网络联机。

2. RJ-11 插孔

计算机提供内建调制解调器，让您经由此插孔连接 RJ-11 电话线。有此 56K V.90 调制解调器，您便能进行拨接连线。

3. Kensington 防盗锁

此端口用于将计算机锁在位置上以确保安全。

4. USB 埠

USB 2.0 端口让您连接具 USB 接口的外围装置，例如鼠标、键盘、调制解调器、可携式硬盘模块、打印机等等。

5. 光学储存装置

计算机提供超薄的复合式光驱或 DVD 双规格光驱或 Super Multi 光驱或 Lightscribe 光驱，视您购买的机型而定。光驱让您在计算机上使用 CD/DVD 光盘安装软件、存取数据、以及播放音乐/影片。Lightscribe 光驱可利用光驱的雷射读写头将简易文字刻印在光盘片上。

后端检视图

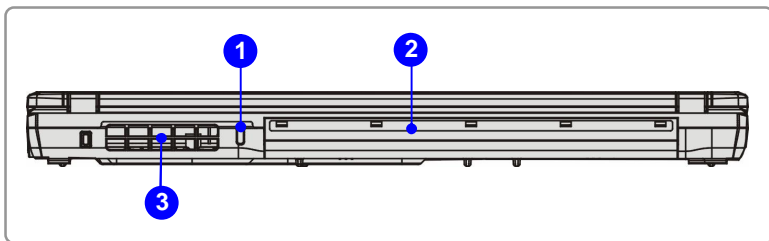

1. Kensington 防盗锁

此端口用于将计算机锁在位置上以确保安全。

2. 电池组 (后端检视)

当未连接变电器时提供电源给计算机。

3. 风扇

风扇是设计用来冷却系统。请勿堵塞风扇口以方便流通空气。

底部检视图

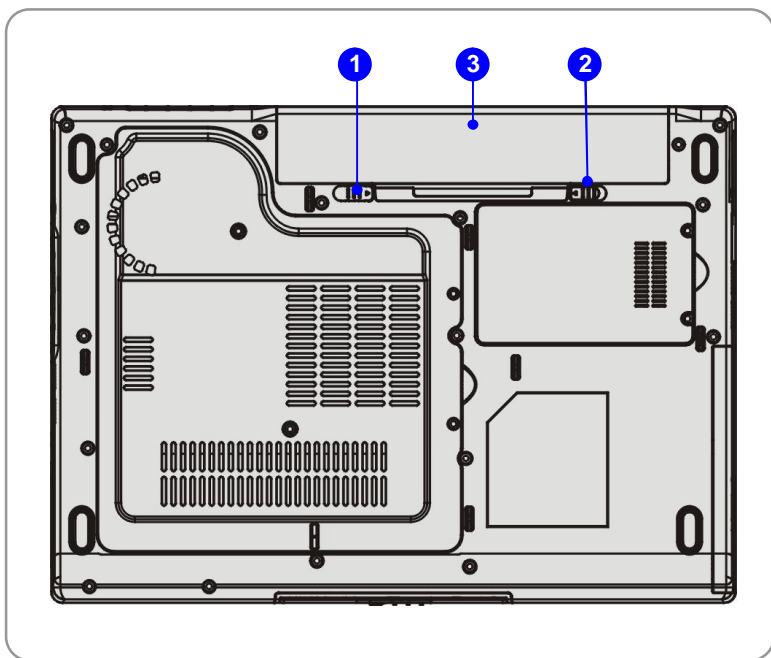

1. 电池锁定/解开控制钮

当此控制钮处于锁定状态时，无法移动电池。当控制钮推至解开位置时，
电池便可卸除。

2. 电池松开钮

此为可弹回装置，用来准备松开电池组。用一只手按住，另一只手小心地将
电池组拉出。

3. 电池组

当未连接变压器时提供电源给计算机。

电源管理

AC 电源

第一次使用笔记型计算机时，建议您连接变压器并使用 AC 电源。连接变压器后，电池便会立即充电。

请注意包装内的变压器适用于您的笔记型计算机；使用其它机型的变压器可能会对计算机或计算机上的其它装置造成损害。

连接 AC 电源

1. 打开包装，拿出变压器及电源线。
2. 将电源线连接至变压器的插孔。
3. 将变压器的 DC 端插入计算机，然后将电源线的插头插入电源插座

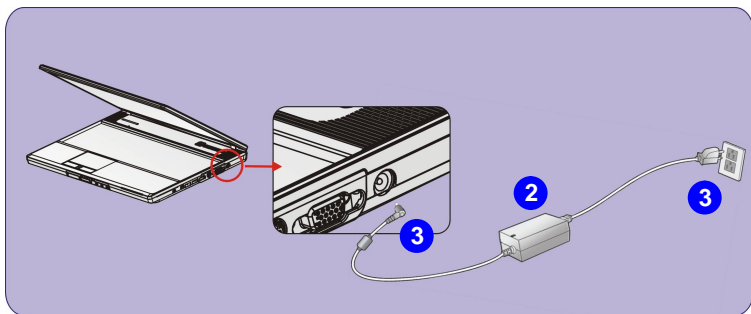

切断 AC 电源

当您拔离变压器，应该：

1. 先从电源插座拔出电源线。
2. 从计算机拔出接头。
3. 分开电源线及变压器接头。
4. 拔出电源线时，始终握住电线的接头部份。请勿直接拉扯电线！

电池组

您的笔记型计算机配备有高容量锂离子电池组。充电式锂离子电池组为计算机的内部电力来源。

松开电池组

建议您最好备有额外的电池以提供足够的电源，您才不需担心电池没电。备用电池组可向当地的经销商购买。

卸除电池组：

1. 确定计算机已关机。
2. 检查锁定/解开控制钮为解开状态。
3. 找到底部的电池松开钮。
4. 依松开钮下方显示的箭头方向，推动松开钮。
5. 先滑动电池组左端以脱离装载区，然后拉出电池组右端。

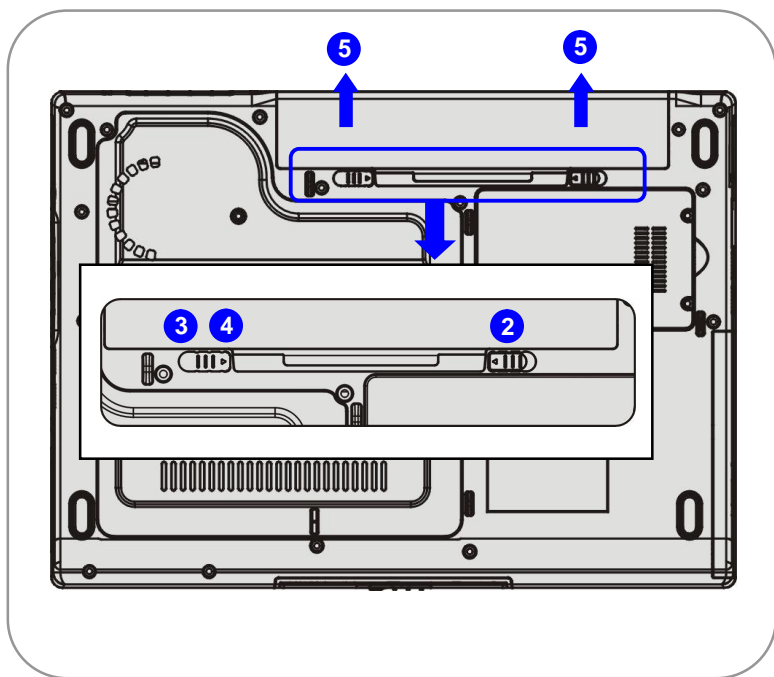

更换电池组

1. 将电池组右端插入装载区。
2. 稍微滑动并将电池组按入适当的位置。
3. 在将电池组右端适当地塞入后，再稍微将电池组左端按入电池装载槽。
4. 请确定锁定/解开控制钮在锁定的位置。

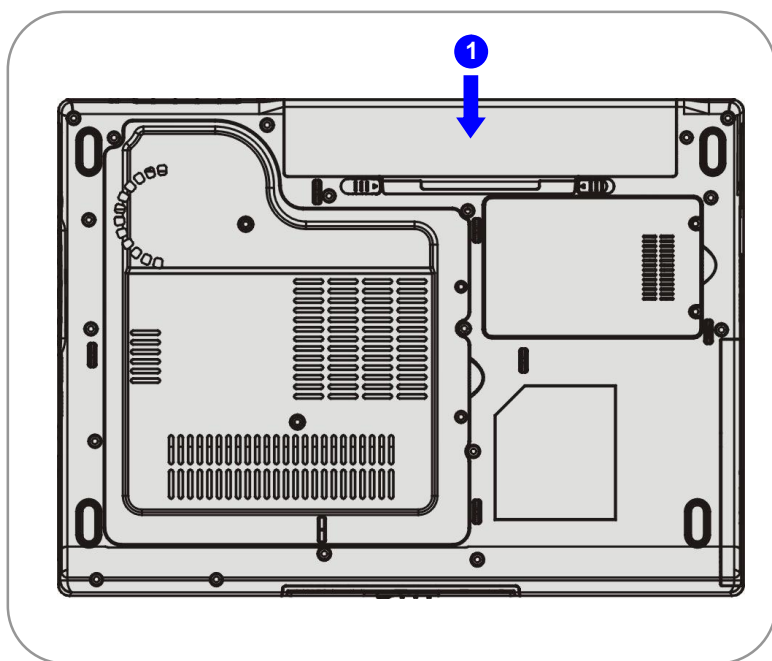

Caution

警告

1. 请勿尝试拆解电池组。
2. 丢弃用过的电池组时，请遵循当地的法律及规定。

使用电池组

电池安全提示

错误地更换或拆卸电池可能有起火或爆炸的危险，因而造成严重的伤害。

- ◆ 仅可用相同或同等类型的电池更换主电池组。
- ◆ 请勿拆解电池，造成漏电或企图燃烧，或将其置于 +60° C (+140° F) 以上的高温环境。
- ◆ 请勿随意处置电池。请放在儿童拿不到的地方。
- ◆ 请勿使用生锈或已损坏的电池。
- ◆ 请依据当地法规处置电池。询问当地固体废弃物清洁员，取得您所在区域的回收办法或适当处置详细信息。

保持电池电力

有效使用电池电力对维持系统正常运作来说很重要。如果没能良好地管理电池电力，您储存的数据及自订设定可能会遗失。

遵循下列提示有助于将电池使用时间最佳化，并避免快速电力流失。

- ◆ 如果系统将闲置一会儿，则暂停系统作业，或缩短暂停定时器的时间间隔。
- ◆ 如果您有一段时间不用，请关闭系统。
- ◆ 停用不必要的设定，或卸除闲置的外围设备以保持电力。
- ◆ 尽可能让系统连接变电器。

电池组充电

电池组安装于笔记型计算机上时即可充电。请注意下列电池组充电或变更时的事项：

- ◆ 如果没有已充电的电池组，请储存您的工作，结束所有正在执行的程序并关机，或储存至磁盘。

- ◆ 连接外部 AC/DC 电源。
- ◆ 您可以使用本系统、暂停本系统作业、关机或关闭系统，以上都不会中断电池组的充电过程。
- ◆ 电池组使用锂离子电池，不会有「记忆效果」。开始充电前，您不需为电池组放电。然而，若要将电池的使用时间最佳化，我们建议一个月将电力用尽一次。
- ◆ 如果您长期不使用笔记型计算机，建议将电池组从计算机上卸除。此可能有助于延长您的电池寿命。
- ◆ 实际的充电时间将会视使用的应用程序而定。

基本操作说明

如果您是笔记型计算机的新手，请阅读下列提示，好让您在操作时保持安全及舒适。

安全及舒适提示

笔记型计算机为可携式平台，让您能在任何地方工作。然而，如果您要使用笔记型计算机长期工作，选择良好的工作环境很重要。

- ◆ 您的工作区域应具备足够的照明。
- ◆ 选择适当的桌椅，并调整高度以适应您操作时的姿势。
- ◆ 当您坐在附有靠背的椅子上时，请调整椅背的高度，以舒适地支撑您的背部。
- ◆ 将您的脚自然平放在地上，让您的膝盖和手肘在操作时放在适当的位置（约 90 度）。
- ◆ 将您的手自然放在桌上以支撑手腕。
- ◆ 调整 LCD 面板的角度/位置，以取得最佳的检视画面。
- ◆ 避免在会造成您不舒服的地方使用笔记型计算机（例如床上）。
- ◆ 笔记型计算机为电子装置，请非常小心照顾以避免造成个人伤害。



养成良好的工作习惯

如果您要长期使用笔记型计算机工作，养成良好的工作习惯很重要；否则，可能会造成不舒服或伤害。在操作时请记住下列提示：

- 经常变更您的姿势。
- 经常伸展身体并做运动。
- 在工作一段时间后，记得要休息一下。

认识键盘

笔记型计算机的键盘提供完整尺寸键盘的所有功能，并在计算机上为特定功能提供额外的 [Fn] 键。如何使用键盘可分成四大类：打字机键、光标键、数字键及功能键。

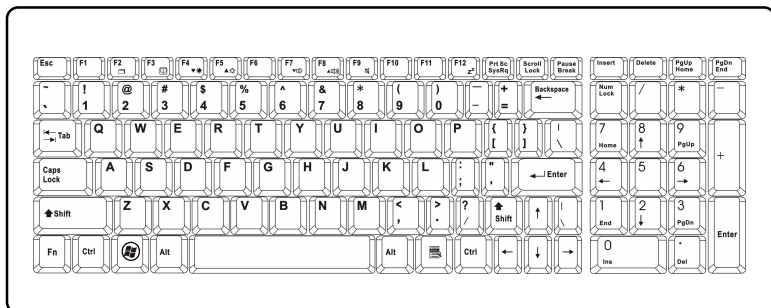

打字机键

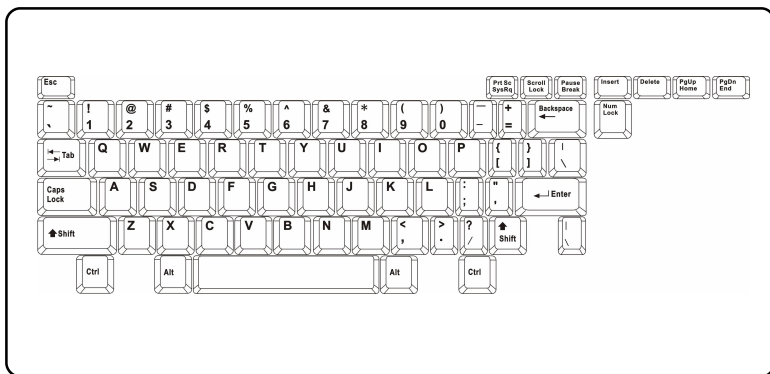

这些打字机键的功能为键盘的主要功能，键盘和打字机上的键类似，也提供几个特殊用途的键，例如 [Ctrl]、[Alt] 及 [Esc] 键。

当按下锁定键时，对应的 LED 将会亮灯以表示其状态：

- **Num Lock 数字锁定功能：**按住 [Fn] 键并按下此键以切换开启或关闭数字锁定功能。启动此功能后，您便能使用打字机键内含的数字键。
- **Caps Lock 大写锁定功能：**按下此键以切换开启或关闭大写锁定功能。启动此功能后，您键入的字母为大写。
- **Scroll Lock 滚动条锁定功能：**按住 [Fn] 键并按下此键以切换开启或关闭滚动条锁定功能。此功能由个别程序定义。一般常用在 DOS 下。

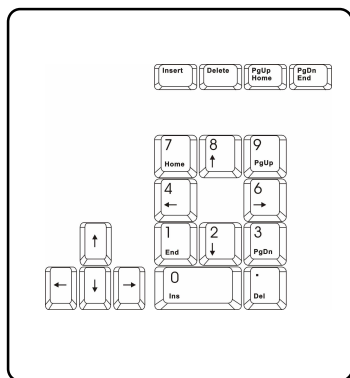

游标键

键盘在右下角提供四个游标（箭头）键及 [Home]、[PgUp]、[PgDn]、[End] 键，这些功能键用于控制游标的移动。



	将游标往左移一格。
	将游标往右移一格。
	将游标往上移一行。
	将游标往下移一行。
	移至前一页。
	移至后一页。
	移至此行（或文件）的开头。
	移至此行（或文件）的结尾。

右上角的退格键、[Ins] 及 [Del] 键用于编辑。

	<p>此键用于切换「插入」或「取代」的键入模式。</p>
	<p>按下此键可删除光标右边的一个字符，并将之后的文字往左移一格。</p>
	<p>按下此键可删除光标左边的一个字符，并将之后的文字往左移一格。</p>

数字键

键盘提供的数字键台，内含于打字机键中。

启动数字锁定功能后，您便能使用这些数字键输入数字及计算。

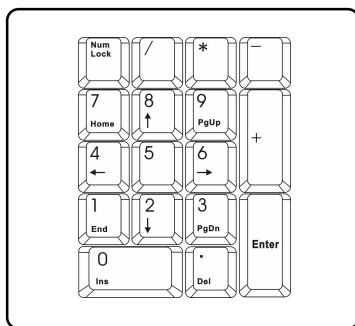

功能键

■ Windows 键

在键盘上您可以找到 Windows 标志键 () 及一个应用程序标志键

()，此二按钮用于执行 Windows 的特定功能，例如开启「开始」菜单，以及启动快捷方式菜单。如需这两个键的更多信息，请参阅

Windows 手册或在线说明。

■ [Fn] 键

	<p>切换显示输出模式成 LCD、外部监视器或二者皆用。</p>
	<p>开启或关闭触控空板功能。</p>
	<p>降低 LCD 亮度。</p>
	<p>增加 LCD 亮度。</p>
	<p>降低内建喇叭的音量。</p>
	<p>提高内建喇叭的音量。</p>
	<p>停用计算机的音效功能。</p>
	<p>强迫计算机进入暂停模式 (视系统配置而定)。</p>

认识触控板

本计算机中所设计的触控板为指向装置，与标准鼠标兼容，让您控制屏幕上光标的位置，并用其两个按钮做选择，来控制计算机。

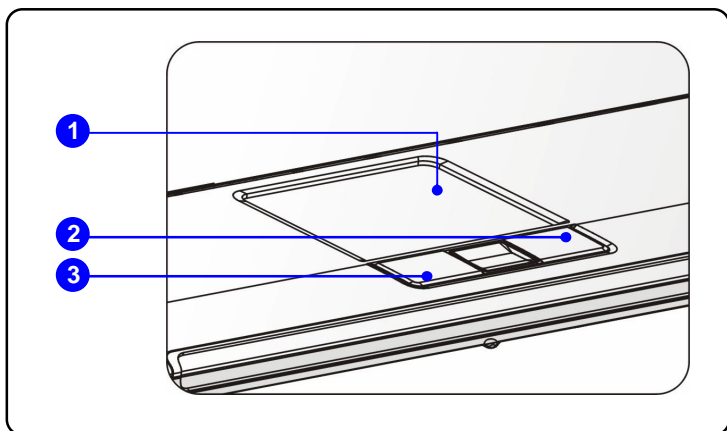

1. 游标移动区

触控板的压力感应区，让您将手指放于其上，藉由移动手指，便能控制屏幕上的游标。

2. 右按钮

当作鼠标的右按钮。

3. 左按钮

当作鼠标的左按钮。

使用触控板

阅读以下说明以了解如何使用触控板：

■ 定位及移动

将手指放在触控板上 (通常使用食指)，而方形板则视为缩小版的显示画面。当您在触控板上移动指尖时，屏幕上的游标将以相同方向同时移动。当您的手指碰到板子的边缘时，抬起手指并放在触控板上适当的位置。

■ 指向及点击

在移动游标并将其放在图标、菜单项目或您要执行的指令上，只需轻点触控板，或按下左按钮即可选取。此程序称为指向及点击，为操作笔记型计算机的基础。和传统指向装置如鼠标不同，整个触控板可当作左按钮，因此每次轻点触控板都等于按下左按钮。在触控板上较快速地轻点两下，等于是连接两下鼠标左按钮。

■ 拖放

您可以利用拖放功能移动计算机中的档案或对象。若要如此做，将游标放在要移动的项目上，轻点两次触控板，并在第二次轻点时指尖不离开触控板。现在，您只要在触控板移动手指，便能将选取的项目拖曳至想要的位置，然后手指离开触控板，便能将项目放下。或者，您可以在选取项目时按住左按钮，然后将手指移至想要的位置；最后，放开左按钮以完成拖放作业。

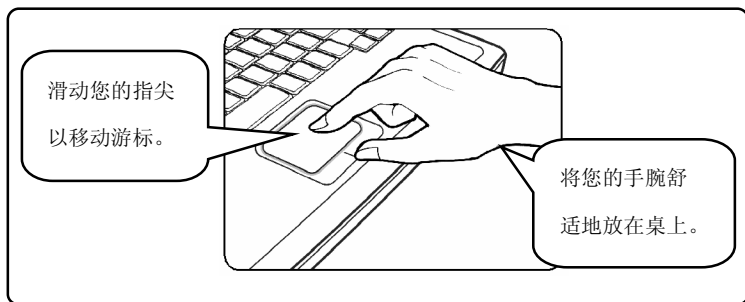

■ 设定触控板

您可以自订指向装置以符合个人需求。例如，如果您惯用左手，可能要交换两个按钮的功能。此外，您可以变更大小、形状、移动速度及其它屏幕上光标的进阶功能。

若要设定触控板，您可以在 Windows 操作系统中使用标准的 Microsoft 或 IBM PS/2 驱动程序。在控制台中的鼠标内容可让您变更设定。

硬盘机

您的计算机配备有 2.5 英寸硬盘机。硬盘机为一种储存装置，和其它储存装置如软盘机及光学储存装置相比，速度较快且容量较大。因此，通常用于安装操作系统及软件应用程序。

硬盘机为计算机中非抽取式的储存装置。然而，您可更换成容量较大的硬盘机以升级。

The icon consists of a series of concentric, semi-circular lines in a light purple color, creating a ripple effect that frames the word 'info'.

info

1. 若要避免意外的系统数据流失，请定期备份您的重要档案。
2. 当硬盘使用中 LED 亮灯时，请勿将计算机关机。
3. 当计算机开机时，请勿移除或安装硬盘机。更换硬盘机应由经授权的经销商或服务人员来完成。

使用光学储存体

您的计算机配备有光学储存装置。实际安装于计算机中的装置视您购买的机型而定。

- **DVD 复合式光驱：**此装置可读取 CD 或 DVD 光盘数据，亦可烧录 CD 格式。
- **DVD Dual 光驱：**此装置除了可读取 CD 或 DVD 光盘数据外，还可烧录 -R/RW 及 +R/RW 两种格式。
- **Super Multi 光驱：**此装置同时具备 DVD Dual 光驱以及 DVD 读取光驱功能。
- **Lightscribe 光驱：**此装置可利用光驱的雷射读写头将简易文字刻印在光盘片上。

The 'info' icon consists of a stylized purple circle on the left, with a white semi-circle cutout on its right side. To the right of the circle, the word 'info' is written in a purple, lowercase, sans-serif font.

info

1. 光学储存装置被分类为第一级雷射产品。除了此处说明以外的控制或调整程序效能，可能会造成危险的辐射暴露。
2. 请勿触摸光驱内的晶体。

插入光盘片

下列指示说明操作光学储存装置的一般程序。

1. 确认计算机已开机。
2. 按下光驱面板上的退出按钮，光盘盘会滑出一部分。然后，轻轻将托盘拉出，直到完全伸展出来。
3. 将您的光盘片放在托盘上，标签面朝上。轻轻按光盘片的中心以妥善地放稳。
4. 将托盘推回光驱中。

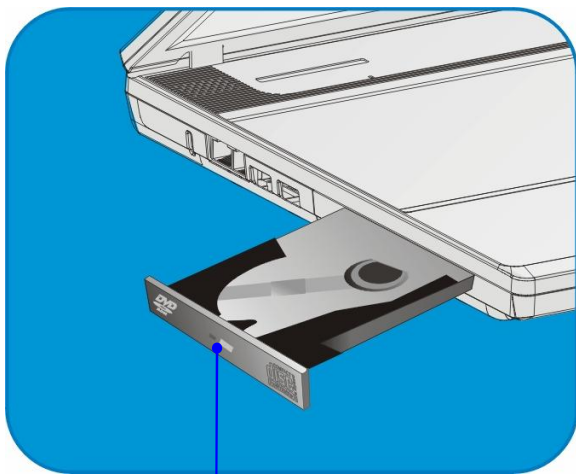

光盘托盘退出按钮

移除光盘片

1. 按下光驱面板上的退出按钮，光盘盘会滑出一部分。然后，轻轻将托盘拉出，直到完全伸展出来。
2. 用手抓住光盘片的边缘，并将其从托盘中拿起。
3. 将托盘推回光驱中。



info

1. 在关上托盘前，先确认光盘片已正确且妥善地放在托盘中。
2. 随时确认光盘片托盘为关闭状态，以避免损坏。

	前言
第一章	简介
第二章	使用入门
第三章	自订个人笔记型计算机
第四章	BIOS 设定



连接外埠装置

计算机后端面板的 I/O (输入/输出) 端口让您连接外围装置。以下所列之设备仅供参考。

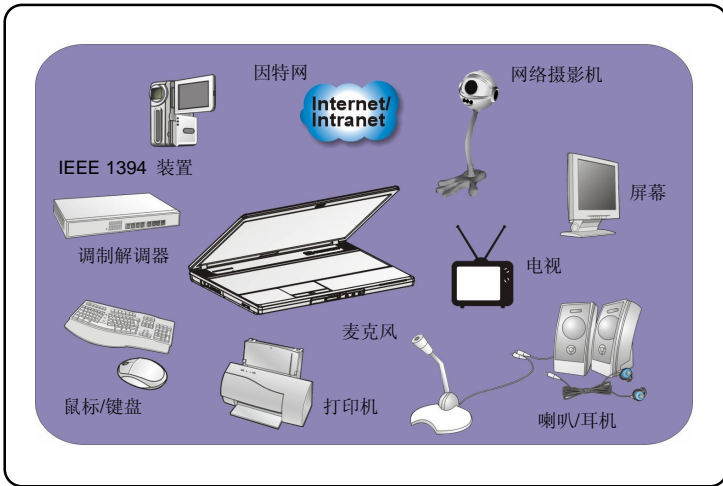

连接外围装置

连接鼠标

您可以经由 PS/2 连接埠或 USB 连接端口将鼠标连接至计算机。如果您的计算机没有 PS/2 连接埠, 但您仅有具 PS/2 接头的鼠标, 请先购买 PS/2 转 USB 转接头。

下列指示说明连接鼠标的步骤:

1. 开启计算机并安装鼠标驱动程序。
2. 将您的鼠标连接至计算机。
3. 计算机也许会自动侦测您的鼠标驱动程序, 并启用鼠标功能。如果未侦测

到鼠标，您可以手动启用鼠标，从**开始菜单** → **控制台** → **新增硬件**，新增新的装置。

连接键盘

您可以经由 **PS/2** 连接埠或 **USB** 连接端口将键盘连接至计算机。如果您的计算机没有 **PS/2** 连接，但您仅有具 **PS/2** 接头的键盘，请先购买 **PS/2** 转 **USB** 接头。下列指示说明连接键盘的步骤：

1. 开启计算机并安装键盘驱动程序。
2. 将您的键盘连接至计算机。
3. 计算机也许会自动侦测您的键盘驱动程序，并启用键盘功能。如果未侦测到键盘，您可以手动启用键盘，从**开始菜单** → **控制台** → **新增硬件**，新增新的装置。

连接网络摄影机

1. 您可以经由 **USB** 连接端口将网络摄影机连接至计算机。下列指示说明连接网络摄影机的步骤：
2. 开启计算机并安装网络摄影机驱动程序。
3. 将您的网络摄影机连接至计算机。
4. 计算机也许会自动侦测您的网络摄影机驱动程序，并启用网络摄影机功能。如果未侦测到网络摄影机，您可以手动启用网络摄影机，从**开始菜单** → **控制台** → **新增硬件**，新增新的装置。

连接打印机

如果您的打印机有 **USB** 接口，则可以使用计算机的 **USB** 连接端口来连接打印机。下列指示说明连接打印机的一般程序：

1. 关闭计算机。

2. 将打印机连接线的一端连接至计算机的 USB 连接端口，而另一端连接至打印机。
3. 连接打印机电源线并开启打印机。
4. 开启计算机，系统将侦测到新的装置。安装必要的驱动程序。如需进一步的指示，请参阅打印机的手册。

连接外部屏幕或电视

您可以经由 VGA 端口，将外部屏幕或电视连接至计算机，用较高的分辨率放大检视。下列指示说明连接外部屏幕或电视：

1. 确定计算机已关机。
2. 将外部屏幕或电视的 D 类联机线的接头插入计算机的 VGA 端口。
3. 连接外部屏幕或电视的电源线并启动该设备。
4. 开启计算机，预设外部屏幕或电视应该会有响应。如果没有，您可以按下 [Fn]+[F2]，切换显示模式。或者，您可以设定 Windows 操作系统中的显示内容，以变更显示模式。

连接 IEEE 1394 设备

计算机的 IEEE 1394 端口是新一代的序列总线，具高速传输率，且最多可连接 63 个装置，让您连接许多高阶外围装置及消费性电子产品，例如 DV (数字摄影机)。IEEE 1394 标准接口支持「随插即用」技术，因此您不必关闭计算机，也能连接并移除 IEEE 1394 装置。若要连接 IEEE 1394 装置，只需将装置的连接线连接至计算机的 IEEE 1394 端口。

连接通讯装置

使用网络 LAN

计算机的 RJ-45 插孔让您连接 LAN (局域网) 装置, 例如集线器、开关及网关, 以建立网络联机。此内建 10/100/1000 Base-T LAN 模块支持的数据传输率最高达 1000Mbps。如需连接至 LAN 的详细步骤指示, 请咨询您公司的 MIS 人员或网管人员以取得协助。

使用调制解调器

内建 56Kbps 传真/数据调制解调器让您使用电话线彼此沟通, 或拨接连接至因特网。如需经由调制解调器拨接的详细步骤指示, 请咨询您公司的 MIS 人员或因特网服务供货商 (ISP) 以取得协助。



1. 若要降低起火的风险, 请使用 AWG 26 号线或更高规格线材。
2. 建议您安装计算机所附软件光盘中的调制解调器驱动程序, 以使用调制解调器的完整功能。

Express 卡安装与移除

计算机提供一 Express 卡槽，此新式 Express 卡槽接口比起 PC 卡槽接口，体积更小、传输速度更快。此 Express 卡技术系利用更稳定更快速的 PCI Express 与 USB 2.0 接口来传输数据。

以下为您提供安装 Express 卡的基本指示，包括如何安装及移除。如需更多信息，请参阅 Express 卡的手册。

安装 Express 卡

1. 找到笔记型计算机的 Express 卡槽。如果卡槽中有一张样本卡，请先移除。
2. 将 Express 卡插入槽中 (通常为标签面向上)，并推入直到将卡片妥善放好。

移除 Express 卡

1. 在 Express 卡边缘按一下以将卡片弹出卡槽。
2. 将 Express 卡拉出卡槽。
3. 将样品卡插回卡槽中。

安全移除硬件

如果您将任何外围装置连接至系统，工作列上将会出现安全地移除硬件图标。连接两下图示，会出现安全地移除硬件对话框。您可于此看到连接的所有外围装置。如果您要移除任何装置，将光标移至该装置并按一下停止。

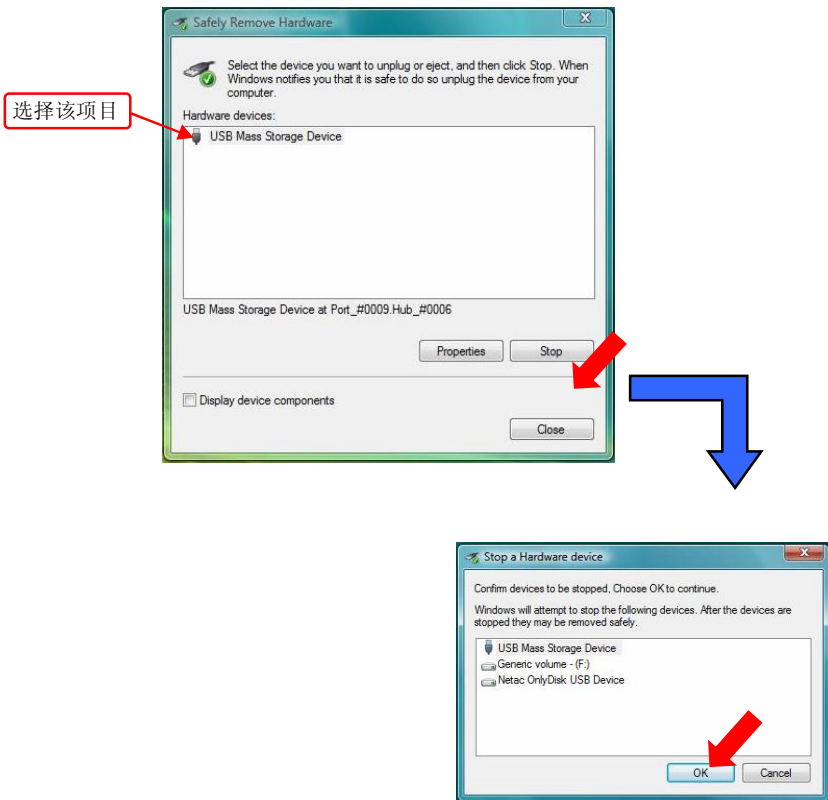

	前言
第一章	简介
第二章	使用入门
第三章	自订个人笔记型计算机
第四章	BIOS 设定



设定 BIOS 公用程序

何时使用 BIOS 设定程序？

可能需要执行 BIOS 设定程序的时机：

- ◆ 系统开机时屏幕上显示错误讯息，并要求您执行设定程序。
- ◆ 您要变更预设的设定，以自订功能。
- ◆ 您要重新加载预设的 BIOS 设定。

如何执行 BIOS 设定程序？

若要执行 BIOS 设定公用程序，开启计算机并在 POST 程序进行时按下 [Del] 键。

如果在您响应前讯息已消失，而您仍要进入设定程序，关闭再开启计算机以重新启动系统，或同时按下 [Ctrl]+[Alt]+[Delete] 键以重新启动。

info

本章中的屏幕图片及设定选项仅供参考。实际计算机上的设定屏幕及选项可能因为 BIOS 更新而有差异。

控制键

您仅能使用键盘来控制 BIOS 设定公用程序中的光标。

	按下向左键以选取菜单标题。
	按下向右键以选取菜单标题。
	按下向上键以选取菜单标题下的项目。
	按下向下键以选取菜单标题下的项目。
	增加设定值或进行变更。
	减少设定值或进行变更。
	<ol style="list-style-type: none"> 1) 开启已选取的项目以变更设定选项。 2) 若有子菜单时会显示出来。
	在某些项目中，按下此键可变更设定字段。
	显示出说明画面，提供控制键的信息。
	<ol style="list-style-type: none"> 1) 结束 BIOS 设定公用程序。 2) 回到子菜单之前的画面。

BIOS 设定菜单

在您进入 BIOS 设定公用程序后，主菜单将会出现在屏幕上。主菜单会显示系统信息，包括基本的配置。本章节所提供的图片仅供参考，与实际画面可能略有不同。

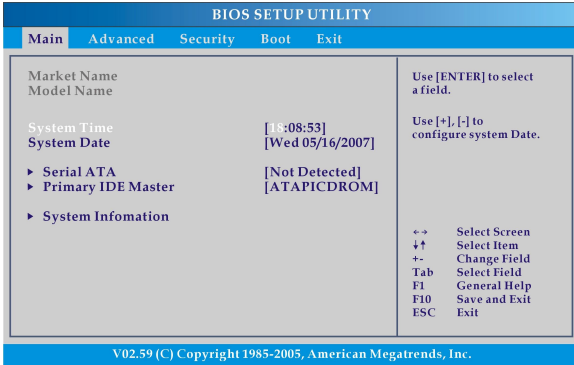

Main menu 主菜单

显示系统概观信息，包括 BIOS 版本、CPU 功能、内存大小、以及系统日期和时间间的设定。

Advanced menu 进阶菜单

设定 IDE 及 USB 配置。

Security menu 安全性菜单

安装或清除监督员及使用者的密码设定。

Boot menu 开机菜单

设定开机类型及开机顺序。

Exit 结束功能

在离开 BIOS 菜单前选择确定的状态。

Main menu (主菜单)

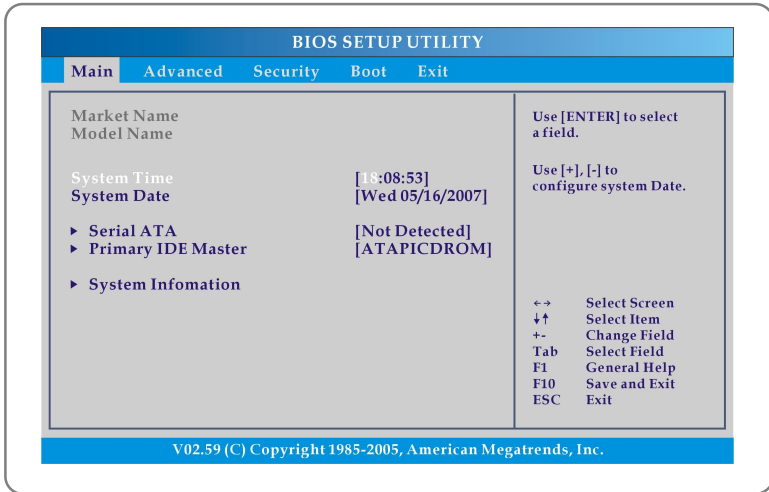

◆ System Time (系统时间)

此项目让您设定系统时间。不论您将计算机关机，或进入休眠模式，系统时钟将会一直走。设定的格式为 [小时:分钟:秒]。

◆ System Date (系统日期)

此项目让您设定系统日期。日期格式为 [天: 月: 日: 年]。

天	星期几，从周日到周六，由 BIOS 判定 (只读)。
月	月份从 01 (一月) 到 12 (十二月)。
日	日期从 01 到 31。
年	使用者可调整年。

- ◆ **Serial ATA / Primary IDE Master**

这些项目显示安装于计算机上的主要 IDE 装置类型。按下 [Enter] 会出现一个子目录窗口，显示详细的装置信息，包括装置名称、供货商、LBA 模式、PIO 模式等等。

- ◆ **System Information (系统信息)**

此项目显示本机相关韧体、处理器、系统内存等数据。

Advanced menu (进阶菜单)

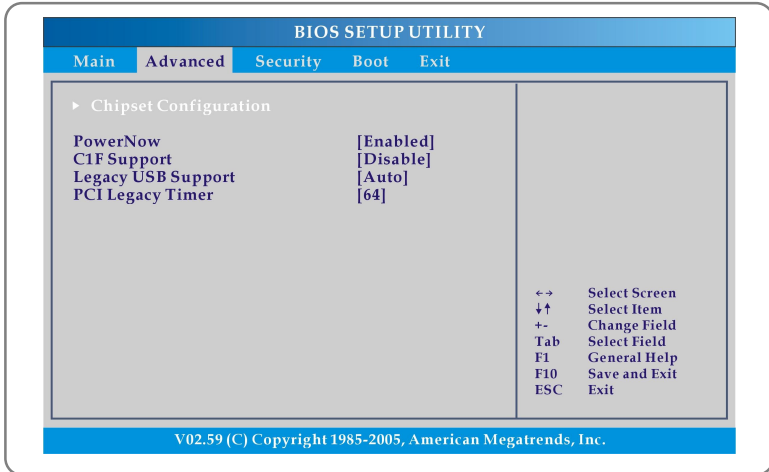

◆ PowerNow

此项目可启动或关闭 PowerNow。当此项目设定为 **Enabled (开启)** 时，系统会在省电模式下运作；如果您希望提高中央处理器效能，请将此项目设定在 **Disabled (关闭)**，则处理器的速度会依使用系统与应用程序的情形来调整。出厂设定值是 **Enabled (开启)**。

◆ Legacy USB Support (支持旧式 USB 装置)

选择「开启」(Enabled)可让您在 DOS 系统中使用 USB 装置；或是使用 USB 装置开机。设定值为「开启」(Enabled)及「关闭」(Disabled)。

◆ PCI Latency Timer (PCI 装置延迟计时)

本项目控制 PCI 装置在另一个装置取代使用之前，其保留总线的时间长短。设定较高数值时，每个 PCI 装置可以占用较长的时间进行作业，以提高 PCI 装置有效频宽。欲达到较佳 PCI 装置效能，应设定较高数值来使用。设定值为：**32, 64, 96, 128, 160, 192, 224, 以及 248。**

Security menu (安全性菜单)

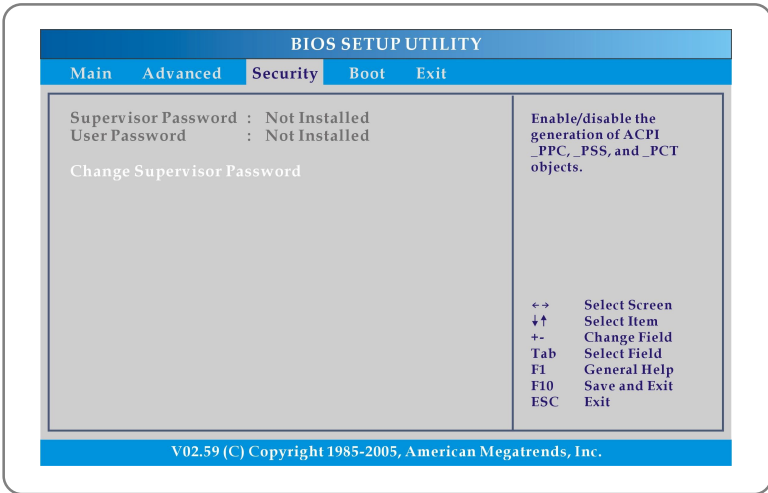

◆ Change Supervisor/ User Password (变更监督员/使用者密码)

当您选取功能时，屏幕上会出现消息框如下：

Enter New Password

键入您想要的密码，长度最多六个字符，然后按下 **[Enter]**。此时建入的密码将会取代之前从 CMOS 内存设定的密码。您也可以按下 **[ESC]** 以取消选择且不输入密码。

在设定监督员密码时，菜单上会新增新的项目 **User Access Level**（使用者存取层级）及 **Password Check**（密码检查）。

您可在 **User Access Level** 项目中进行进一步的设定。

设定选项：**No Access**（不允许存取）、**View Only**（仅可检视）、**Limited**（限定）及 **Full Access**（完整存取）。

Password Check 项目用于指定实施的 BIOS 密码保护类型。设定说明如下：

Setup (设定)	仅当使用者尝试执行设定程序时才出现密码提示。
Always (每次)	每次计算机开机，或使用者尝试执行设定程序时，都会出现密码提示。

若要清除已设定好的密码，只需在提示输入密码时按下 **[Enter]** 即可。随即会出现一个消息框，确认密码将停用。密码停用后，系统开机时，您可以直接进入设定程序，不需输入任何密码。

info

关于 Supervisor Password（监督员密码）及 User Password（使用者密码）

监督员密码让使用者进入，并可变更设定菜单的设定；使用者密码仅让使用者进入设定菜单，但没有权限变更。.

Boot menu （开机菜单）

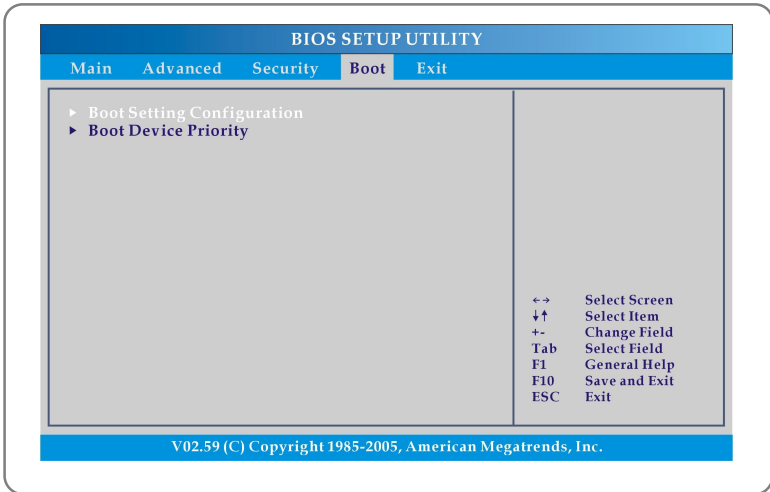

- ◆ **Boot Settings Configuration（开机设定）**

此项目让您设定系统开机项目。

- ◆ **Boot Device Priority（开机优先级）**

按下 [Enter] 会出现一个子目录窗口，显示 BIOS 尝试加载磁盘操作系统的开机装置顺序选项。

Exit menu (结束菜单)

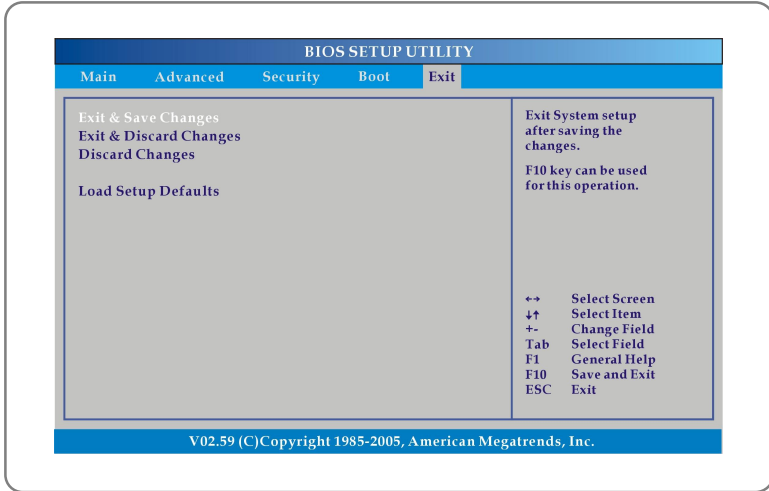

- ◆ **Exit & Save Changes (储存变更并结束)**
储存您做的变更并结束公用程序。
- ◆ **Exit & Discard Changes (舍弃变更并结束)**
结束公用程序，而不储存您所做的变更。
- ◆ **Discard Changes (舍弃变更)**
放弃变更，重新加载执行公用程序之前的设定。
- ◆ **Load Setup Defaults (加载最佳默认值)**
选取此项目以加载预设的设定，以达成最佳的系统效能。

有毒有害物质或元素名称及含量标识

部件名称	有毒有害物质或元素					
	铅(Pb)	汞(Hg)	镉(Cd)	六价铬(Cr6+)	多溴联苯(PBB)	多溴二苯醚(PBDE)
外壳/挡板/触控板	X	O	O	O	O	O
主板	X	O	O	O	O	O
背光模块点灯器/ 变压器,显示面板	X	O	O	O	O	O
硬盘	X	O	O	O	O	O
光驱	X	O	O	O	O	O
中央处理器	X	O	O	O	O	O
读卡器	X	O	O	O	O	O
闪存模组	X	O	O	O	O	O
电源	X	O	O	O	O	O
电源线	O	O	O	O	O	O
机构件	X	O	O	O	O	O
电池	X	O	O	O	O	O
输入输出原件	X	O	O	O	O	O

O: 表示该有毒有害物质在该部件所有均质材料中的含量均在 SJ/T11363-2006 规定的限量要求以下。

X: 表示该有毒有害物质至少在该部件的某一均质材料中的含量超出 SJ/T11363-2006 规定的限量要求。

附记：请参照

- 含铅的电子组件。
- 钢合金中铅的含量达 0.35%，铝合金中含量达 0.4%，铜合金中的含量达 4%。
- -铅使用于高熔点之焊料时(即铅合金之铅含量大于或等于 85%)
- -铅使用于电子陶瓷零件。
- 含铅之焊料，用于连接接脚(pins)与微处理器(microprocessors)封装，此焊料由两个以上元素所组成且含量介于 80~85%。
- 含铅之焊料使用于集成电路覆晶封装(Flip Chippackages)内部；介于半导体芯片和载体间，来完成电力连结。