

# Caplio\* R6

# RICOH

## 使用说明书 (相机·导入篇)

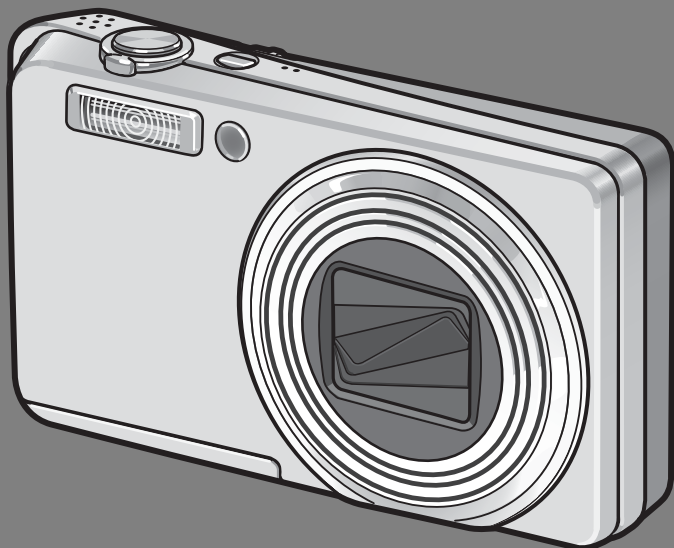

本产品的系列号标注在相机的底部。

### 基本操作

如果您是初次使用本相机，请首先阅读此部分。

此部分提供如何开启相机、拍摄照片和播放照片的基本概述。

### 高级操作

如果您希望了解相机的各种功能的更多信息，请阅读此部分。

此部分提供更多有关拍摄和播放照片的详情，以及如何自定义相机设置、打印图片和将相机连接到计算机的信息。

### 要点

#### 先不要连接USB连接线！

将附带的软件装入电脑之前，使用USB连接线连接相机与电脑，会使连接相机的电脑无法正常安装所需要的软件。请先安装附带的软件之后，再连接相机和电脑。(☞P.149)

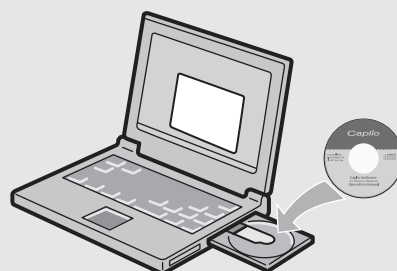

# 前言

本使用说明书记载使用本产品进行摄影和回放的方法和使用时的注意事项。使用前，请阅读完本说明书，以便您能充分地灵活运用本产品的功能。阅读后请妥善保管，以便在您需要的时候，能够立即查阅。

理光股份公司

- |        |  |
|--------|--|
| 关于安全警示 | 为确保安全使用相机，请务必在使用前详细阅读安全警示。   |
| 关于摄影测试 | 请务必预先进行摄影测试，确认相机能够正常地进行记录。   |
| 关于著作权  | 以著作权为目的的书籍、杂志、音乐等作品，限定在个人或家庭内以及基于此类目的范围内使用。除此之外，禁止擅自进行复制和改动。   |
| 关于使用   | 万一因本产品的问题导致无法记录和回放时，不负责记录内容的补偿，敬请谅解。   |
| 关于保修证  | 在海外使用时，万一出现故障、问题时，关于在当地的售后服务及相关费用不负责任，敬请谅解。  |
| 关于电波故障 | 和其他电子设备进行连接设置时，可能会出现相互产生不良影响的情况。特别是近处有电视机或收音机时会出现杂音。此时，敬请进行如下处置： <ul style="list-style-type: none"><li>• 尽可能地远离电视机或收音机</li><li>• 改变电视机和收音机等的天线方向</li><li>• 使用其他的插座</li></ul> |

严禁擅自转载本书的部分或全部内容。

© 2007 RICOH CO., LTD. All rights reserved.

关于本书内容，将来若有变更，恕不另行通知。

本书内容的作成过程中力求圆满，万一发现不明点及错误、记载遗漏等，请按照卷末的通讯方式和我们联系。

Microsoft、MS、Windows是美国Microsoft Corporation在美国及其他国家登录的注册商标。

Macintosh、Power Macintosh和Mac OS是Apple Inc.在美国及其他国家的注册商标。

Adobe和Adobe Acrobat是Adobe Systems Incorporated的商标。

公司名称及产品名称是各公司的商标或注册商标。

# 使用说明书

以下两种使用说明书随Caplio R6附带。

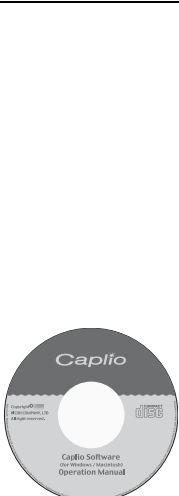
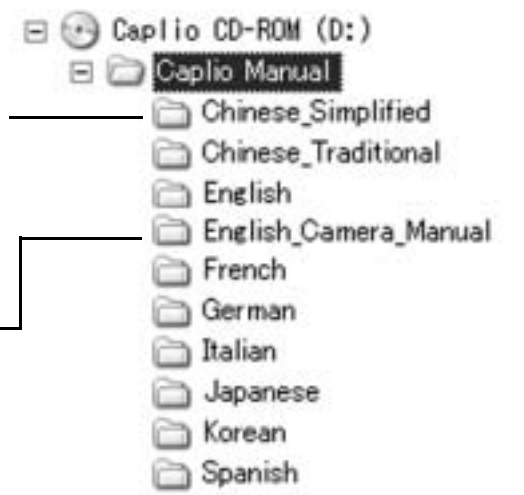
	<p>“使用说明书（相机·导入篇）”（本书）</p> <p>此说明书介绍相机的使用和功能。它也会介绍如何在电脑上安装附带的软件。</p> <p>* “使用说明书”（英文版）在附带的CD-ROM上作为PDF文件提供。</p>
	<p>“使用说明书（软件篇）”（PDF文件）</p> <p>此说明书介绍如何将相机中的图像下载到电脑以及在电脑上显示和编辑这些图像。</p> <p>* “使用说明书（软件篇）”在附带的CD-ROM上以下文件夹中提供。</p> <p>对应的文件夹中含有每种语言的“使用说明书（软件篇）”。</p> <p>“使用说明书”（英文版）（PDF文件）</p>  <p>要将使用说明书（软件篇）复制到硬盘上，请直接从每个文件夹将PDF文件复制到硬盘上。</p>

本相机附带Irodio Photo & Video Studio软件，它允许您在电脑上显示和编辑图像。有关如何使用Irodio Photo & Video Studio的信息，请参阅显示的“帮助”。

有关Irodio Photo & Video Studio的更多信息，请联系以下客户支持中心。

北美地区（美国）

电话：（免费热线）+1-800-458-4029

欧洲地区

英国、德国、法国和西班牙：

电话：（免费热线）+800-1532-4865

其他国家：

电话：+44-1489-564-764

亚洲地区

电话：+63-2-438-0090

中国大陆

电话：+86-21-5450-0391

工作时间：上午9:00至下午5:00

## 这部相机能够实现的功能

本使用说明书中的插图可能与实物不同。

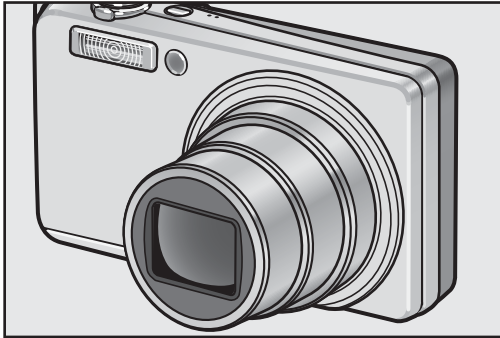

### 配备7.1倍高倍率广角变焦镜头

本机的机身小巧，配有一个28mm\*（广角）至200mm\*（望远）7.1倍的光学变焦镜头，摄影范围宽广。此镜头可用于各种室内与室外状况的拍摄。

\*以35mm相机换算。



### 相机晃动校正功能可以降低模糊的状况 (P.93)

本机具备相机晃动校正功能，以允许您即使是在室内、夜晚以及其他可能出现相机晃动的情况下也能拍摄出将模糊降至最低的清晰照片。

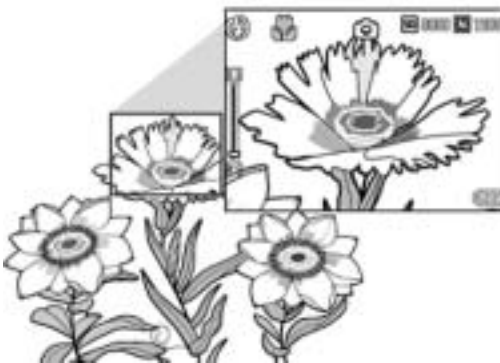

### 1cm (P.36) 超微距摄影及25cm (望远) 或20cm (广角) 闪光近拍 (P.37)

卓越的超微距摄影功能允许您在仅1cm的超近距离捕捉被摄体的细部。

本机也为25cm（望远）或20cm（广角）近拍提供了内置闪光灯。即使在低照明度条件下，也能拍摄出漂亮的图像。

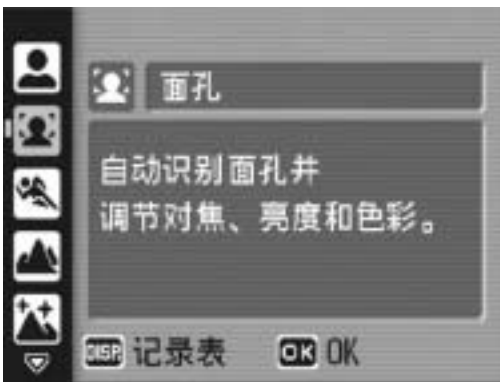

### 面孔识别模式可以对被摄体的面孔进行最佳拍摄 (P.39)

相机会自动对被摄体的面孔进行对焦，并且将曝光和白平衡调节为最佳设定。

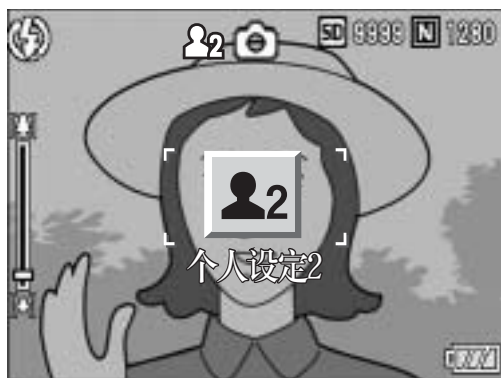

### 使用我的设定模式可以轻松自定义喜爱的摄影设定 (P.38)

您可以自定义两组设定，然后将模式选择开关切换到MY，轻松使用任一组已登录的设定进行拍摄。

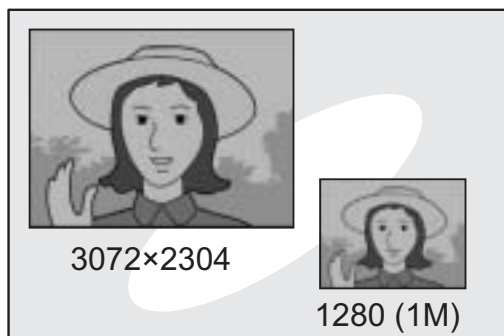

### 使用两种尺寸记录功能，以两种不同的尺寸捕捉图像 (P.94)

每次使用此功能拍摄图像时，您都可以同时记录一张原始尺寸的静止图像以及一个较小尺寸的副文件。

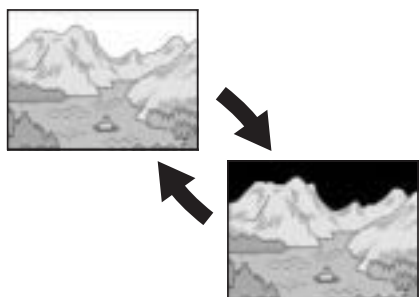

### 白色饱和识别显示功能 (P.56)

在快速浏览期间或处于回放模式下时，按下 DISP. 按钮可以切换到白色饱和识别显示画面，以便您检查所拍图像中的白色饱和识别。

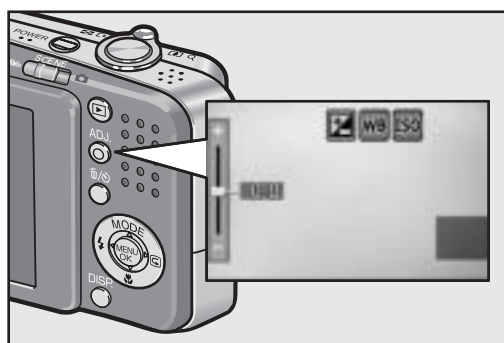

### ADJ. (调节) 按钮方便进行相机操作 (P.60)

ADJ. 按钮可以简化相机的设定步骤。可让您以最少的步骤调节曝光补偿和白平衡等设定。并且，可以根据需要登录其他功能。



### 轻松删除多个文件 (P.52)

您可以通过指定要删除的文件范围，轻松删除不需要的文件。



### 30张/秒或15张/秒的高品质有声动画 (P.96)

使用640 × 480像素的分辨率以30张/秒的速度记录高品质有声动画。

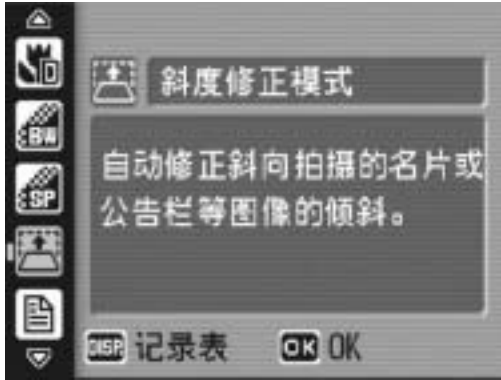

### 斜度修正模式有助于校正倾斜的图像 (P.40)

在斜度修正模式下，可以将倾斜角度下所拍摄的四方物体调整成如同正面角度拍摄的一样。轻触按钮，就可以校正如公布栏、显示面板或名片等物体的倾斜的图像。

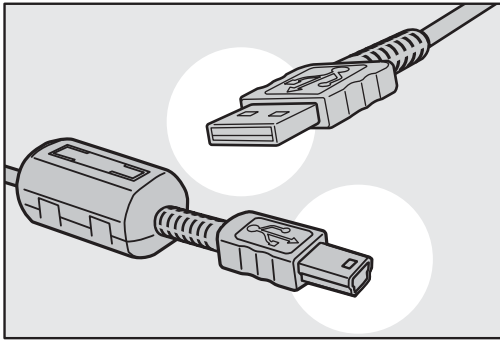

### USB连接线可立即将相机数据传输至电脑

在电脑上安装附带的软件，仅用USB连接线连接相机和电脑就可以自动将图像传输至电脑。



### Irodio Photo & Video Studio软件可供您浏览、查看和编辑静止图像和动画 (P.150)

这一捆绑的软件允许您查看、组织和编辑拍摄的图像。您也可以使用视频编辑器功能使用静止图像、视频片断、音频以及音乐文件创建动画。

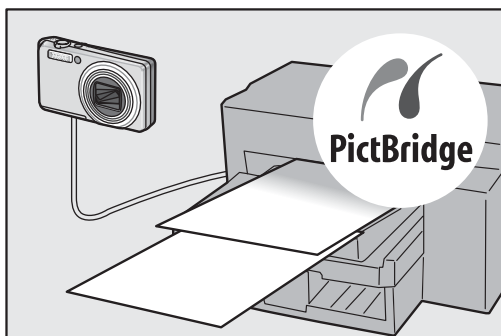

### 可直接打印而不必使用电脑 (P.115)

可使用USB连接线连接相机和兼容直接打印的打印机，直接将图像传输至打印机。可以无需使用电脑而方便地打印图像。您也可以打印报告。

# 目录

使用说明书	1
这部相机能够实现的功能	2
目录	5

## 基本操作

11

如果您是初次使用本相机，请首先阅读此部分。

包装清单	12
相机各部的名称	14
如何使用模式选择开关	16
液晶显示屏显示	17
摄影准备	20
关于电池	20
SD记忆卡（市售）	21
对可充电电池充电	23
插入可充电电池和SD记忆卡	24
开启／关闭相机	26
设定语言	27
设定日期和时间	28
基本摄影	29
持稳相机	29
摄影	31
使用变焦功能	35
近拍摄影（超微距摄影）	36
使用闪光灯	37
使用我的设定模式进行拍摄	38
根据拍摄条件以最佳设定拍摄	39
☺使用自拍	44
回放图像	45
查看刚拍摄的图像（快速浏览）	45
浏览图像	46
三张浏览／列表浏览（分割画面显示）	48
放大显示图像	50
删除文件	51
删除一个文件	51
删除全部文件	52
一次删除多个文件	52
使用DISP.按钮更改显示	55
将液晶显示屏调整到最大亮度	57
直方图	57

如果您希望了解相机各种功能的更多信息，请阅读此部分。

<b>1 各种摄影功能</b>	<b>60</b>
使用ADJ.按钮	60
不同模式下的设定	60
更改文字浓度（场面模式）	61
移动AF目标（超微距）	62
摄影设定菜单	63
使用菜单	65
选择图像质量模式/图像尺寸（图像质量·尺寸）	66
更改对焦模式（对焦）	68
手动对焦拍摄（MF）	69
改变测光方式（测光方式）	71
改变静止图像的边缘质感（鲜明度）	72
连续摄影（连摄/S连摄/M连摄）	73
在放大显示模式下查看S连摄或M连摄的静止图像	76
设定色彩浓度（颜色的浓度）	77
改变曝光连续摄影（包围式曝光）	78
改变白平衡连续摄影（WB-BKT）	79
设定长时间曝光（长时间曝光）	81
一定间隔自动摄影（间隔摄像）	82
🔊拍摄带声音的静止图像（有声摄影）	84
在静止图像中插入日期（加印日期摄像）	85
更改曝光（曝光补偿）	86
使用自然光和照明光（白平衡）	87
手动设定白平衡（手动设定）	89
变更ISO感光度（ISO感光度）	90
限制快门速度（限制慢速快门速度）	92
使用相机晃动校正功能防止相机晃动（相机晃动校正）	93
拍摄带副文件的静止图像（记录两种尺寸）	94
恢复摄影设定菜单的设定至预设值（摄像设定初始化）	95



<b>2 拍摄/回放动画</b>	<b>96</b>
📷拍摄动画.....	96
设定张速率（张速率）.....	97
回放动画.....	99
<b>3 其他回放功能</b>	<b>100</b>
回放设定菜单.....	100
使用菜单.....	100
自动顺序显示（幻灯片显示）.....	101
文件防写（保护）.....	102
保护文件.....	102
保护全部文件.....	103
一次保护多张图像.....	104
利用打印服务（DPOF）.....	105
对显示图像设定DPOF.....	105
对所有图像设定DPOF.....	106
对多张图像设定DPOF.....	107
更改图像尺寸（调整图像尺寸）.....	108
将内置存储器的内容复制到SD记忆卡中（复制到插卡上）.....	109
校正歪斜的图像（斜度修正）.....	110
恢复删除的文件（恢复文件）.....	112
在电视机上浏览.....	113
<b>4 直接打印</b>	<b>115</b>
直接打印功能.....	115
连接相机与打印机.....	116
打印静止图像.....	117
打印1张或所有图像.....	117
一次打印所选图像.....	119
<b>5 更改相机设定</b>	<b>121</b>
相机设定菜单.....	121
相机设定菜单的操作方法.....	122
准备SD记忆卡（格式化[插卡]）.....	124
格式化内置存储器（格式化[内置存储器]）.....	125
调整液晶显示屏的亮度（显示屏亮度调节）.....	126
登录自定义设定（保存个人设定）.....	127
更改定点变焦设定（定点变焦）.....	129
更改ISO自动提高设定（ISO自动提高设定）.....	130
更改记录两种尺寸的尺寸（副文件尺寸）.....	131
更改自动关闭电源设定（自动关闭电源）.....	132

更改信号音的设定（信号音） .....	133
更改信号音音量（音量设定） .....	134
更改图像确认时间（图像确认时间） .....	135
指派功能至ADJ.按钮（ADJ.键设定） .....	136
更改AF辅助光设定（AF辅助光） .....	137
使用自动调整变焦（数码变焦图像） .....	138
显示设定更改警告（摄影设定警告） .....	140
放大图标显示（放大摄影图标） .....	141
更改USB设定（USB连接） .....	142
更改文件名称设定（插卡序号） .....	144
设定日期和时间（日期设定） .....	146
更改显示语言（LANGUAGE/言語） .....	147
更改电视机浏览时的回放方式（视频方式） .....	148

## **6 将图像下载到电脑上 149**

---

用于Windows .....	149
使用Caplio Software CD-ROM .....	150
使用Caplio Software CD-ROM的系统要求 .....	152
安装相机和图像操作所必要的软件 .....	153
安装DeskTopBinder Lite .....	155
在电脑上安装其他软件 .....	157
卸载软件 .....	158
将图像下载到电脑上 .....	160
在不使用Caplio软件的情况下下载图像 .....	161
使用独创的驱动程序下载图像 .....	163
从电脑断开与相机的连接 .....	165
用于Macintosh .....	166
将图像下载到电脑上 .....	166
从电脑断开与相机的连接 .....	167

---

故障检修 .....	168
错误信息 .....	168
相机故障检修 .....	169
软件和电脑故障检修 .....	174
规格 .....	176
内置存储器/SD记忆卡能够记录的张数 .....	178
关于另售部件 .....	179
当相机关机时会还原成预设值的功能 .....	180
有关场面模式 .....	182
不同场面模式下的摄影设定菜单 .....	183
在海外使用时 .....	184
使用注意事项 .....	185
关于维护和保管 .....	186
关于售后服务 .....	187
索引 .....	189



# 基本操作

如果您是初次使用本相机，请首先阅读此部分。

包装清单 .....	12
相机各部的名称 .....	14
如何使用模式选择开关 .....	16
液晶显示屏显示 .....	17
摄影准备 .....	20
基本摄影 .....	29
回放图像 .....	45
删除文件 .....	51
使用DISP.按钮更改显示 .....	55

## 包装清单

打开包装盒，确认所有物品都已包括在内。

### Caplio R6

相机的序号位于相机底部。

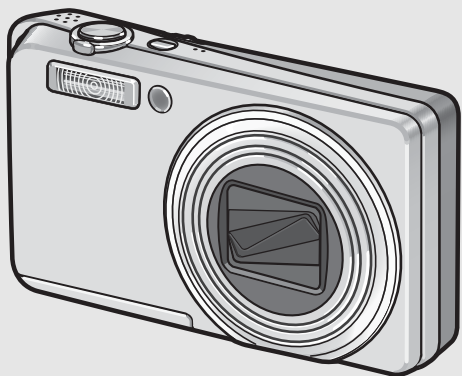

### 可充电电池

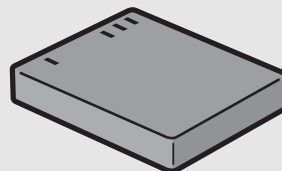

### 充电器

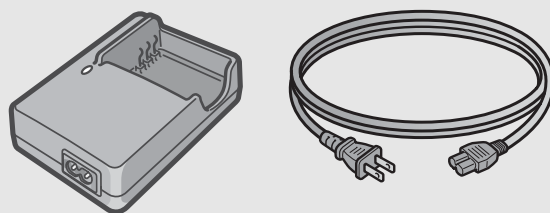

### AV连接线

在电视机上观看图像时使用。

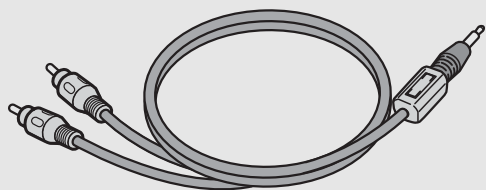

### USB连接线 (Mini B连接线)

将相机连接至电脑或兼容直接打印的打印机时使用。

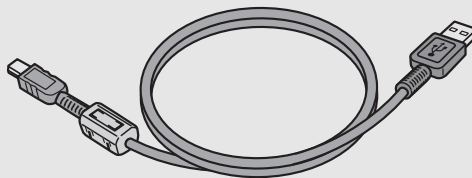

### 腕绳

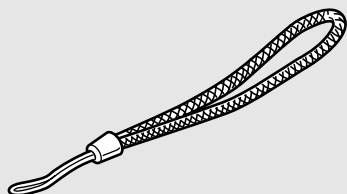

### 要点

#### 将腕绳安装至相机

将腕绳的细端穿过相机上的穿带孔，并依图示方式系缚。

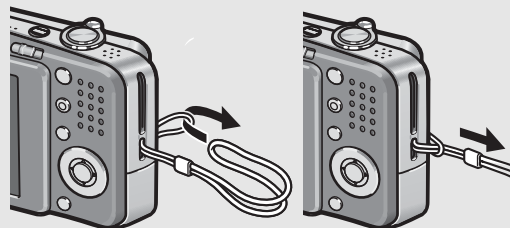

如果您是初次使用本相机，请首先阅读此部分。

## 使用说明书（相机·导入篇）



（本书）

保修证

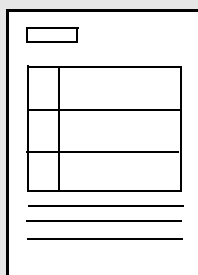

安全警示



## Caplio Software CD-ROM

本CD-ROM光盘包括软件和“使用说明书（软件篇）”。



## 另售部件

可充电电池（DB-70）

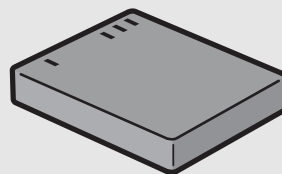

充电器（BJ-7）

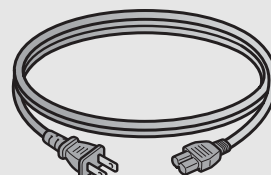
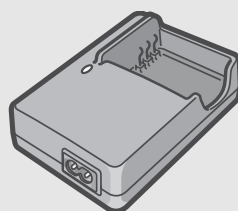

软套（SC-70）

如果您是初次使用本相机，请首先阅读此部分。



### 要点

有关另售部件的最新信息，请访问理光网站  
<http://www.ricohpmc.com>。

# 相机各部的名称

## 相机主机

正面

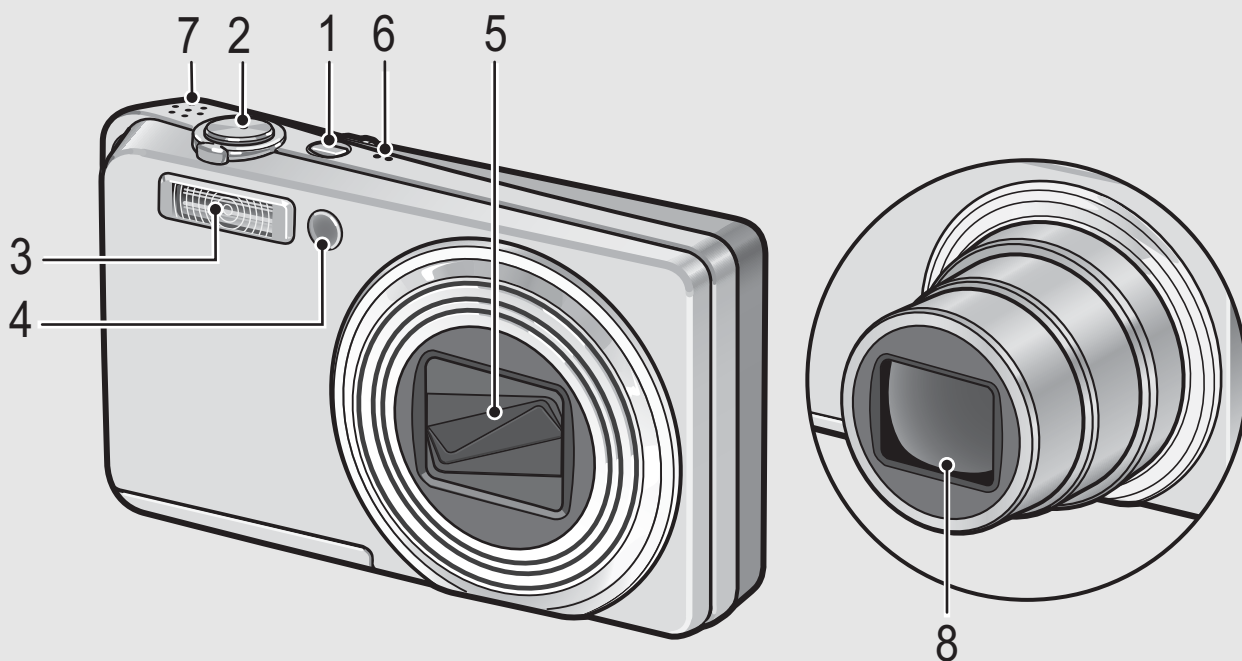

	项目名	参照页
1	POWER按钮	P.26
2	快门按钮	P.31
3	闪光灯	P.37
4	AF辅助光/自拍灯	P.44, 137
5	镜头盖	-
6	麦克风	-
7	扬声器	P.99
8	镜头	P.29

如果您是初次使用本相机，请首先阅读此部分。



## 背面

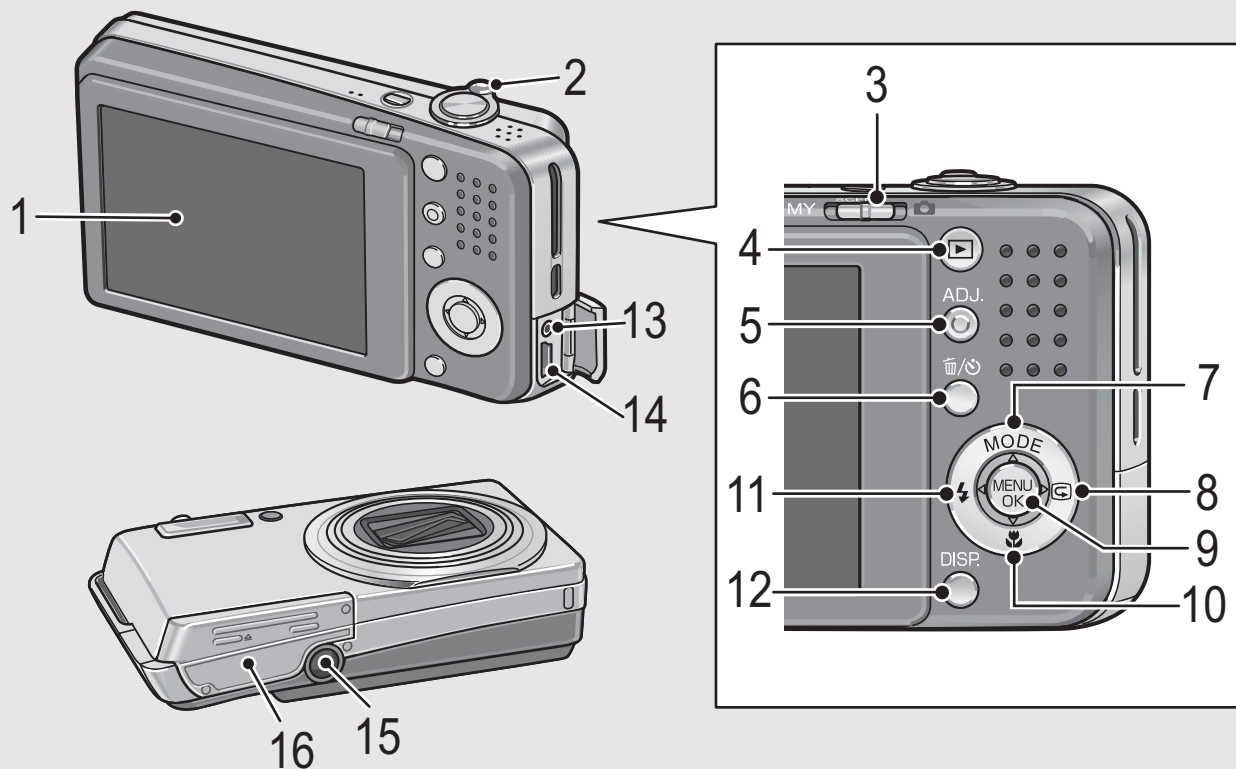

	项目名	参照页
1	液晶显示屏	P. 17
2	变焦杆 [▲] (望远) / [▼] (广角) Q (放大显示) / [田] (分割画面显示)	P. 35, 48
3	模式选择开关	P. 16
4	▶ (回放) 按钮	P. 46
5	ADJ. 按钮	P. 60
6	🗑️ (删除) / 📷 (自拍) 按钮	P. 51, 44
7	▲/MODE按钮*	P. 39
8	▶/🔄 (快速浏览) 按钮	P. 45
9	MENU/OK按钮	P. 65, 100, 122
10	▼/🌸 (超微距) 按钮	P. 36
11	⬅️/⚡ (闪光灯) 按钮	P. 37
12	DISP. 按钮	P. 55
13	AV输出端子	P. 113
14	USB端子	P. 116, 160
15	三脚架连接孔	P. 176
16	电池/记忆卡盖	P. 24

\* MODE按钮仅在场面模式或我的设定中可用。

如果您是初次使用本相机，请首先阅读此部分。

## 如何使用模式选择开关

拍摄静止图像或动画前，请将模式选择开关设定为所需的模式。

- 1 将模式选择开关切换到与所需使用的功能对应的标记。

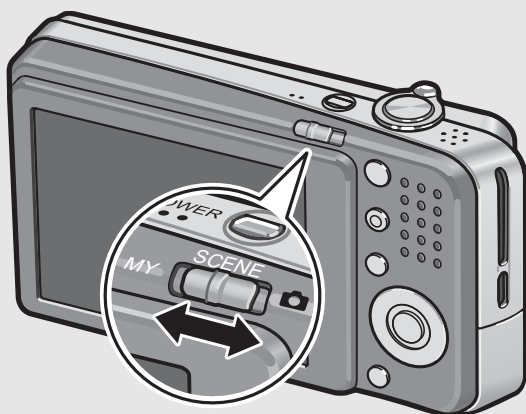

### 模式选择开关标记和说明

标记	功能	说明	参照页
MY	我的设定模式	您可以使用在[保存个人设定]中登录的设定进行拍摄。	P.38
SCENE	场面模式	可以使用最适合拍摄场面的设定进行拍摄。此模式也允许您拍摄有声动画。	P.39
	自动摄影模式	可以拍摄静止图像。	P.31

如果您是初次使用本相机，请首先阅读此部分。

# 液晶显示屏显示

## 拍摄照片时的液晶显示屏画面示例

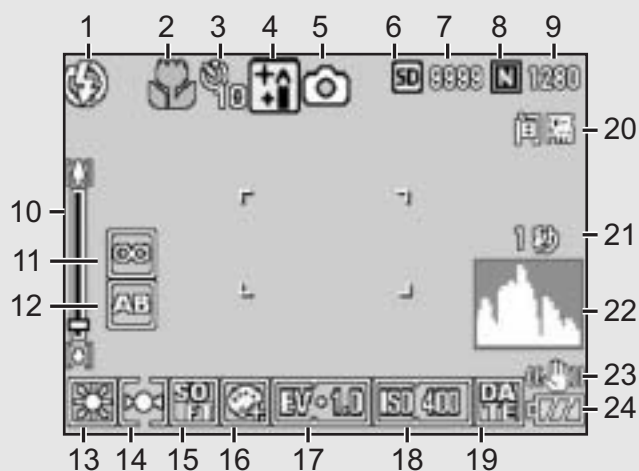

静止图像模式



动画模式

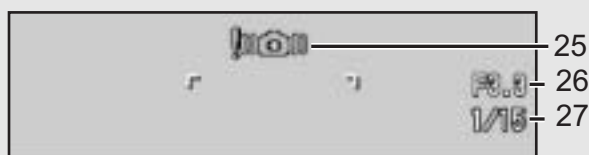

静止图像模式

	项目名	参照页		项目名	参照页
1	闪光灯	P.37	16	色彩浓度	P.77
2	超微距摄影	P.36	17	曝光补偿	P.86
3	自拍	P.44	18	ISO感光度	P.90
4	场面模式	P.39	19	日期/时间	P.85
5	模式种类	P.16, 39	20	间隔摄像	P.82
6	记录位置	P.21	21	长时间曝光	P.81
7	剩余记录张数	P.178	22	直方图	P.57
8	图像质量	P.66	23	相机晃动校正	P.93
9	图像尺寸	P.66	24	电池标记	P.19
10	变焦栏	P.35	25	相机晃动警告标记	P.30
11	对焦	P.68	26	光圈值	P.176
12	包围式曝光	P.78	27	快门速度	P.92
13	白平衡	P.87	28	张速率	P.97
14	测光方式	P.71	29	剩余记录时间	P.178
15	鲜明度	P.72	30	记录时间	P.178

如果您是初次使用本相机，请首先阅读此部分。



### 要点

- 剩余拍摄张数可能不同于实际拍摄张数，视被摄体而定。
- 动画的记录时间与静止图像的最大可拍摄张数可能会因记录位置（内置存储器或SD记忆卡）的容量、拍摄条件以及SD记忆卡的类型和制造商而异。
- 当剩余拍摄张数为10,000或更多时，显示“9999”。

### 回放期间的液晶显示屏示例

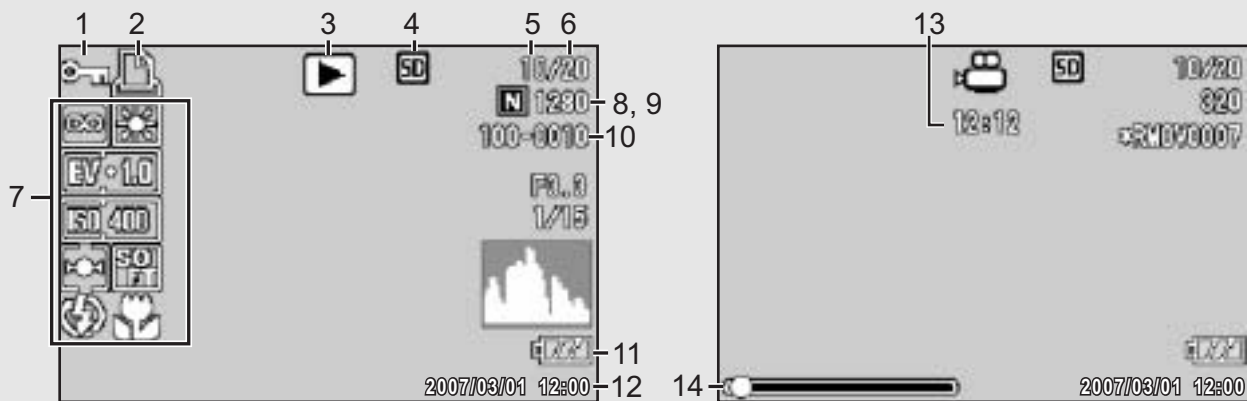

静止图像模式

动画模式

	项目名	参照页		项目名	参照页
1	保护	P.102	8	图像质量	P.66
2	DPOF	P.105	9	图像尺寸	P.66
3	模式种类	—	10	文件号码	—
4	回放位置	P.47	11	电池标记	P.19
5	回放文件数	—	12	摄影日期	P.85, 146
6	总文件数	—	13	记录时间或经过时间	—
7	摄影时（记录时） 的设置	—	14	指示器	—





### 要点

液晶显示屏画面上，会显示有关相机的操作或状态的信息。

## 电池电量指示

电池标记在液晶显示屏的右下方显示以指示电池电量。请在电池电力耗尽前对电池充电。

电池标记	说明
 绿色	电池充足。
	电池电力等级开始下降。建议充电。
	电池电力等级很低。请对电池充电。

如果您是初次使用本相机，请首先阅读此部分。

# 摄影准备

打开电源，准备摄影。



## 要点

- 如果您已经用了本相机，请在装入或取出电池前确保电源开关已经关闭。
- 有关如何关闭相机的信息，请参阅P.26。

## 关于电池

### 可充电电池DB-70（附送）

锂离子电池。可用充电器充电后反复使用，很经济。此电池可持续很长一段时间，因此在旅行时是很方便的。

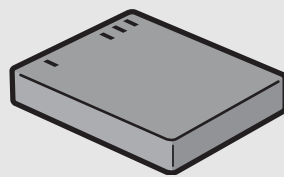

## 可拍摄的照片数目

充电一次可拍摄的照片数目：约330

- 根据CIPA标准（温度在23°C，液晶显示屏开启时，间隔约30秒交替于望远和广角变焦位置，两次摄影中有一次闪光，每拍摄10张后关闭电源的摄影情况下的张数）。
- 将相机设定为同步显示模式可增加拍摄张数。（ P.55）
- 张数是大概的基准。设定或回放时的时间越长，能够拍摄的时间（张数）越少。



## 注意

- 操作后电池可能会很热。取出电池前，请关闭相机并等待它充分冷却。
- 如果准备长时间不使用相机，请取出电池。
- 使用锂离子电池时，仅可使用指定的可充电锂离子电池（DB-70）。请勿使用其他可充电锂离子电池。

如果您是初次使用本相机，请首先阅读此部分。

## SD记忆卡（市售）

可以将已拍摄的静止图像存储在内置存储器或SD记忆卡上（市售）。内置存储器的容量大约是54MB。  
需要记录大量高分辨率的静止图像或动画时，建议使用大容量的SD记忆卡。



### 关于记录位置

没有插入SD记忆卡时，相机将图像记录在内置存储器中；插入了SD记忆卡时，相机将图像记录在SD记忆卡上。

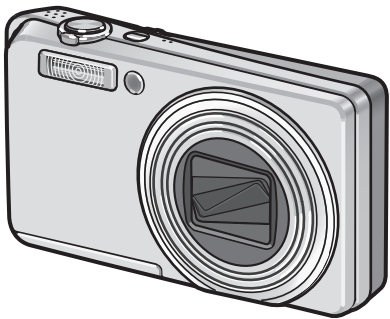
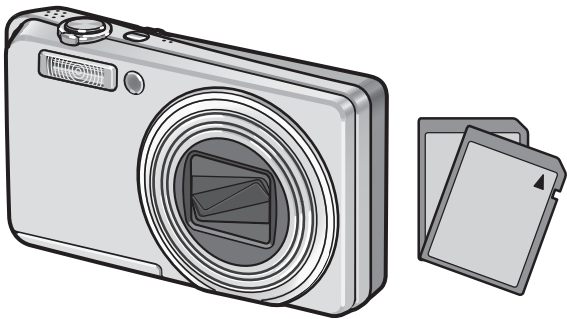
未插入SD记忆卡时	插入SD记忆卡时
	
记录到内置存储器上	记录到SD记忆卡上



### 注意

- 插入SD记忆卡时，即使SD记忆卡容量已满，也不记录在内置存储器上。
- 小心不要弄脏卡的接触部分。



### 防止错误删除图像

将SD记忆卡上的防写开关移至LOCK，防止格式化记忆卡时或在其他情况下，意外删除静止图像。解锁后（开关恢复原来位置），又能够进行删除和格式化。当您有录制重要的数据时，建议将防写开关移至LOCK。

请注意：您不能在LOCK状态下拍摄图像，因为不能在卡上记录数据。请在拍摄前解锁记忆卡。

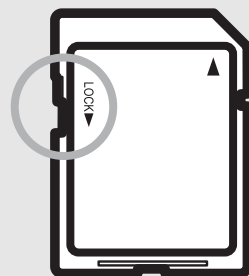

如果您是初次使用本相机，请首先阅读此部分。



## 要点

---

- 有关在回放期间在SD记忆卡与内置存储器之间切换的信息，请参阅P.47。
- 动画记录时间以及可拍摄的最大静止图像数会因为SD记忆卡容量的不同而异。（📖 P.178）
- 使用新的SD记忆卡之前，请务必使用本相机将其格式化。（📖 P.124）
- 当使用的SD记忆卡已在其他相机中用过时，请务必在格式化之前将记忆卡上的所需数据备份。（📖 P.124）
- 也可以使用SDHC记忆卡（4GB）。



# 对可充电电池充电

可充电电池在使用前需要充电。购买电池时，未对其充电。

**1** 将电池插入充电器，并确保电池上的⊕和⊖标记与充电器上的标记相符。

- 电池的标签朝上。



**注意**

注意⊕与⊖不可颠倒。

**2** 将充电器插入插座。

- 充电时，请使用专用充电器（BJ-7）。
- 充电开始，且充电器指示灯如下显示充电进度。充电完成后，从电源插座上拔下电源线的插头。

充电器指示灯	说明
点亮	开始充电
熄灭	充电完成
闪烁	充电器或电池可能发生故障（从电源插座中拔出充电器，从充电器中取出电池）。

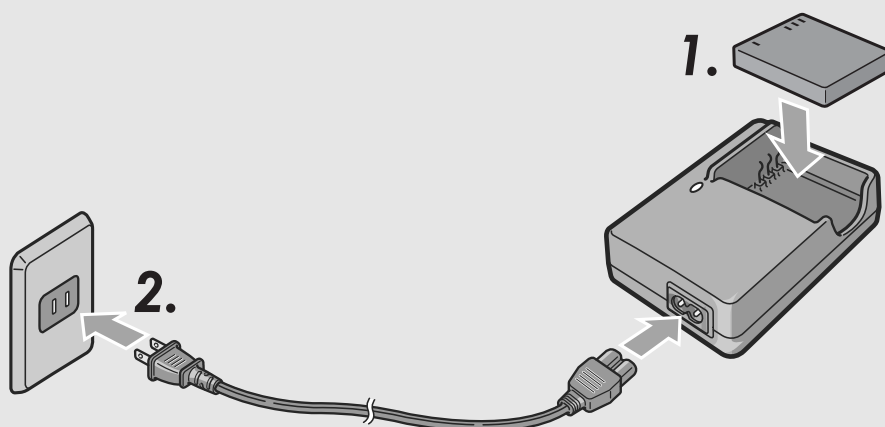

- 充电时间因电池的电量有所不同。

可充电电池的充电时间	
DB-70	约两小时（25°C）

如果您是初次使用本相机，请首先阅读此部分。

## 插入可充电电池和SD记忆卡

可充电电池（DB-70）可用来为本相机供电。此电池使用时间长，而且可以通过充电反复使用，非常方便。如果您已经用了本相机，请在装入电池和记忆卡之前确认相机的电源是关闭的。

**1** 打开电池/记忆卡盖。

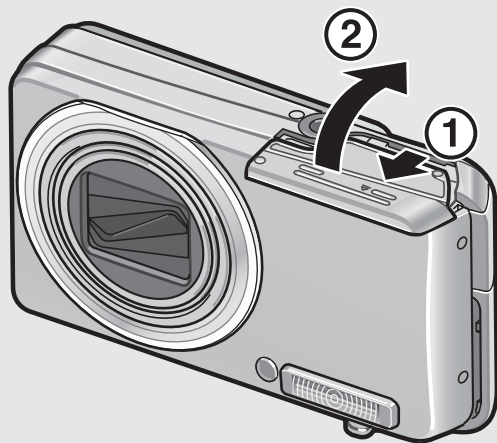

**2** 注意SD记忆卡的方向，将卡插入至底部，直到发出喀喳声为止。

- 应先插入可充电电池。

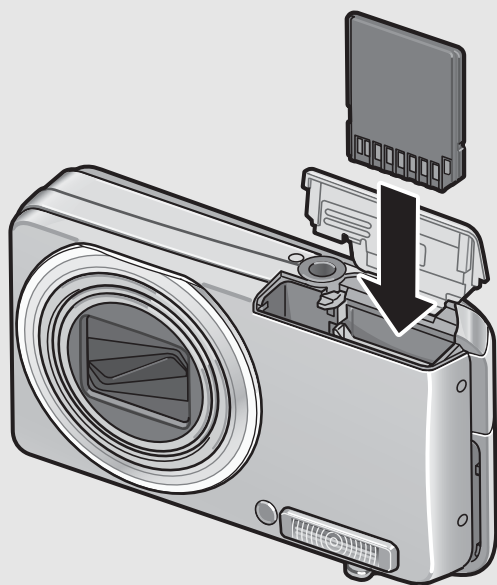

如果您是初次使用本相机，请首先阅读此部分。

### 3 插入可充电电池。

- 当可充电电池装入到位时，如图所示被卡扣锁定。

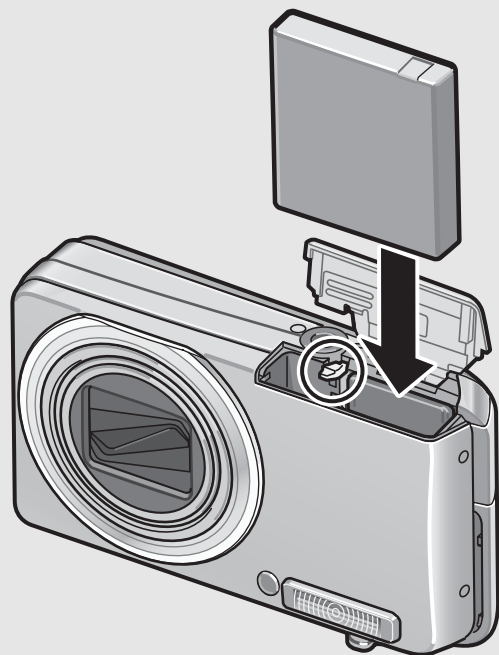

### 4 关闭电池/记忆卡盖并将其滑动到位。

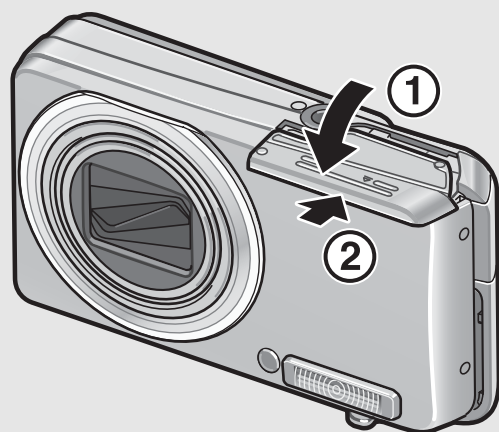

如果您是初次使用本相机，请首先阅读此部分。

#### 取出可充电电池

打开电池/记忆卡盖。松开用来锁定可充电电池的卡扣。电池弹出。将电池从相机中取出。取出电池时请小心不要将其掉落。

#### 取出SD记忆卡

打开电池/记忆卡盖。推入SD记忆卡并轻轻松开将其弹出。将记忆卡从相机中拔出。



#### 注意

如果准备长时间不使用相机，请取出电池。请将取出的电池存放在阴凉干燥的地方。

## 开启／关闭相机

打开电源开关：

### 1 按下POWER按钮。

- 发出启动声后，液晶显示屏开启。

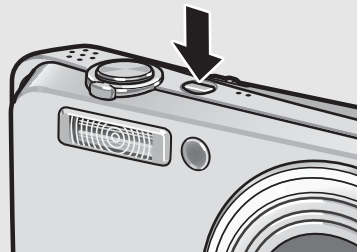

在回放模式下使用相机

- 按住▶（回放）按钮一秒以上，在回放模式中开启相机，可立即开始回放。
- 通过▶（回放）按钮开启相机时，再次按下▶（回放）按钮会将回放模式切换到记录模式。

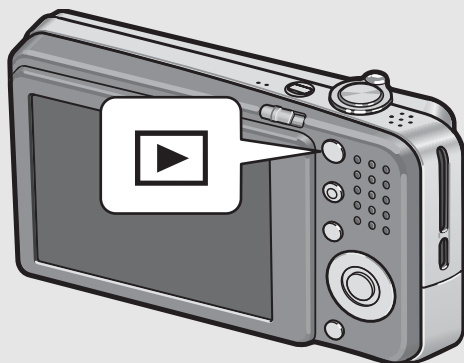

关闭相机：

### 1 按下POWER按钮。

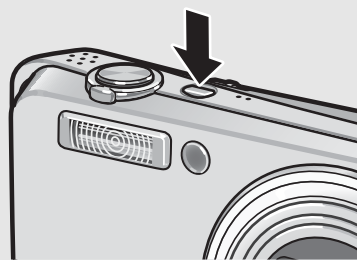

#### 注意

当启用闪光灯时，相机从打开电源到准备拍摄所需的时间比禁用闪光灯时所需的时间要长。



#### 自动关闭电源

- 在设定的时间内不进行相机按钮的操作时，为了节省电源自动将电源关闭。（自动关闭电源）
- 自动关闭电源设定可以更改。（ P.132）

## 设定语言

第一次打开相机的电源时，会表示设定显示语言（液晶显示屏上表示的语言种类）的画面。设定显示语言后，出现设定日期/时间（图像上加印日期时间的设定）的画面。

您可以不使用这些设定来摄影。然而，请确定先设定语言，然后再设定日期/时间。可以从相机设定菜单上进行这些设定。

### 1 购入后，第一次打开电源。

- 显示语言显示画面。
- 要略过语言设定时，按MENU/OK按钮。
- 按下MENU/OK按钮时，取消语言设定，并显示视频讯号格式画面。

### 2 按下▲▼◀▶按钮选择语言。

### 3 按下MENU/OK按钮。

- 设定显示语言，显示日期/时间的设定画面。



#### 要点

有关如何在相机设定菜单上设定显示语言和日期/时间的信息，请参阅本使用说明书中的“更改显示语言（LANGUAGE/言語）”（P.147）和“设定日期和时间（日期设定）”（P.146）。

如果您是初次使用本相机，请首先阅读此部分。

# 设定日期和时间

第一次开启电源时，显示日期/时间设定画面。

**1** 按下▲▼◀▶按钮，设定年、月、日和时。

- 使用▲▼变更数值，并使用◀▶移动项目。



出厂设置

**2** 在[格式]中选择日期与时间的格式。

- 使用▲▼选择日期与时间格式。

**3** 检查显示，然后按下MENU/OK按钮。

- 日期被设定。
- 按下此画面中的DISP.按钮可取消设定。



## 要点

- 电池取出后约1周，设定的日期、时间会被删除。此时，请重新设定。
- 为了保留日期与时间设定，必须装入电量充足的电池，持续两小时以上。
- 可以在日后更改设定日期和时间。（☞P.146）
- 可以将日期和时间插入到图像中。（☞P.85）

# 基本摄影

现在您已准备好。

## 持稳相机

请如下所示握紧相机，以便获得最佳的拍摄效果。

**1** 两手紧握相机，两肘轻轻贴在身体上。



**2** 手指放在快门按钮上。

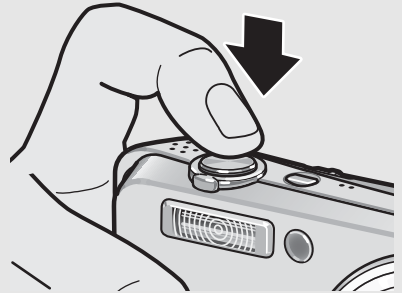

**注意**

摄影时，请注意不要让手指、头发或腕绳挡住镜头或闪光灯。

如果您是初次使用本相机，请首先阅读此部分。







## 防止相机晃动

如果在按下快门按钮时晃动相机，静止图像可能会变得不清晰（由于相机晃动）。

在下列情况下，相机可能发生晃动：

- 不使用闪光灯，在昏暗处进行摄影时
- 使用变焦功能时
- 使用长时间曝光进行摄影时（ P.81）

 标记显示在液晶显示屏中，表示可能发生相机晃动。要防止相机晃动，请尝试采取以下措施之一。

- 使用相机晃动校正功能（ P.93）
- 将闪光灯设定为[AUTO]或[强制闪光]（ P.37）
- 提高ISO感光度（ P.90）
- 使用自拍（ P.44）

如果您是初次使用本相机，请首先阅读此部分。



快门按钮分为2阶段。您可以按下快门按钮至一半处（按下一半）以及完全按到底（完全按下）。

## 快速拍照（完全按下）

完全按下快门按钮进行高速对焦，所以不会放过任何摄影机会。

- 1 按POWER按钮开启相机，然后将模式选择开关切换到.



- 2 观看液晶显示屏进行构图并确保被摄体位于中央，然后轻轻地完全按下快门按钮。

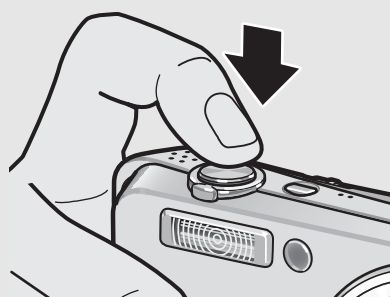

- 此时，您拍摄的静止图像会在液晶显示屏上显示片刻，然后被记录到内置存储器或SD记忆卡。



### 注意

完全按下快门按钮往往会引起相机晃动。双手握紧相机并拍摄。开启相机晃动校正功能，最大程度地减小因为相机晃动引起的模糊。（ P.93）



### 要点

您可以设定刚刚拍摄的静止图像在液晶显示屏上的显示时间。您也可以设定拍摄后不显示图像。（ P.135）

## 检查对焦并进行摄影（按下一半／预对焦）

当您按下快门按钮至一半处（按下一半），会触发自动对焦功能来判断焦距。然后按到底（完全按下）进行拍摄。被摄体不处于构图的中央位置时，对焦后决定构图（预对焦）。

- 1** 按POWER按钮开启相机，然后将模式选择开关切换到📷。



- 2** 将被摄体置于画面中央并按下快门按钮一半。

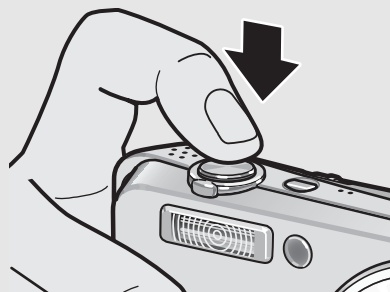

- 相机对被摄体对焦并固定曝光和白平衡。
- 如果自动对焦失败，液晶显示屏中央的框会变为红色。
- 最多在五个点测量焦距。出现绿色框表示位置对焦。

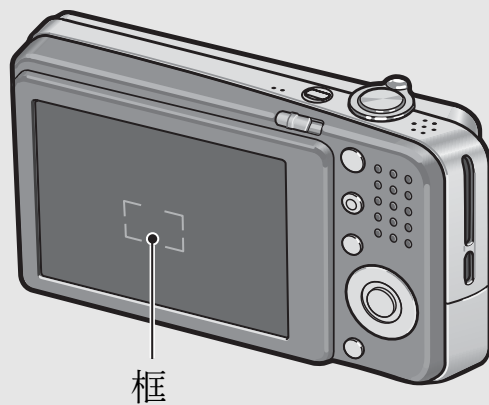

### 3 要拍摄出前景中的被摄体与背景对焦的照片，请半按下快门按钮对被摄体进行对焦，然后进行构图。

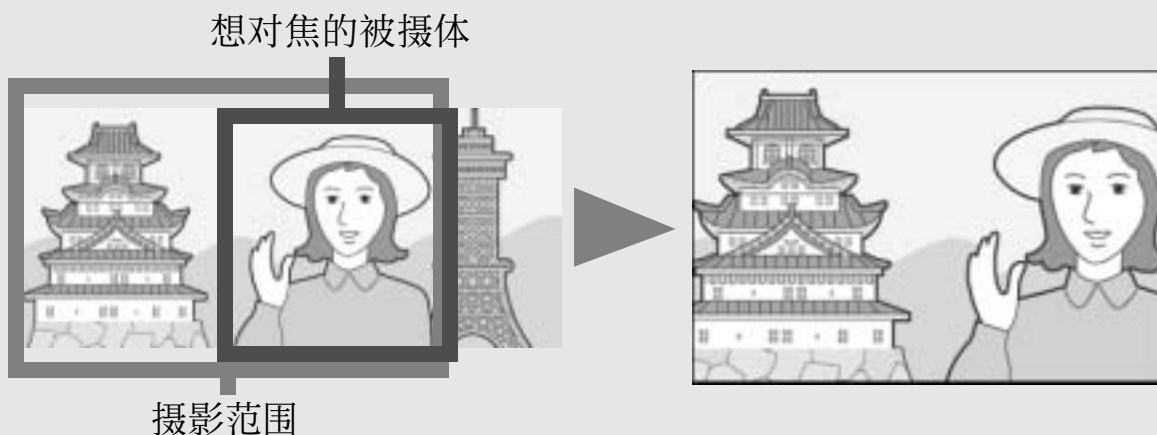

### 4 轻轻地完全按下快门按钮。

- 此时，您拍摄的静止图像会在液晶显示屏上显示片刻，然后被记录到内置存储器或SD记忆卡。

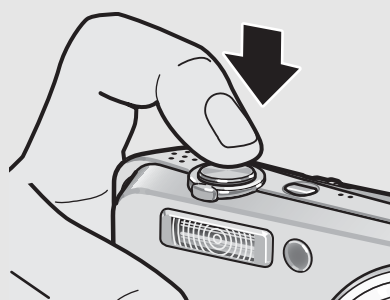

#### 对焦

液晶显示屏中央的框的颜色指示被摄体是否对焦。

对焦状态	框的颜色
对焦前	白色
焦点内的被摄体	绿色
不在焦点内的被摄体	闪烁（红色）



- 可能无法对以下被摄体进行对焦。
  - 对比度不足的被摄体（天空、白墙、汽车发动机罩等）
  - 仅具有水平线条而没有突起的扁平二维物体
  - 快速移动的物体
  - 昏暗场所的物体
  - 强烈背光或反射区域
  - 闪烁的物体，如萤光灯

当您希望拍摄上述被摄体时，请首先对焦与被摄体处于相同距离的物体，然后再进行拍摄。



## 要点

---

- 轻轻按下快门以免相机晃动。
-  标记表示可能发生相机晃动。握住相机再次对焦。您也可以启用相机晃动校正功能，最大程度地减小因为相机晃动引起的模糊。  
( P.93)
- 辅助闪光灯会闪光，以增加AE精度。

如果您是初次使用本相机，请首先阅读此部分。

## 使用变焦功能

朝 $\left[ \begin{array}{|c|} \hline \blacktriangleup \\ \hline \end{array} \right]$ （广角）方向拨动变焦杆可拍摄广角照片。

朝 $\left[ \begin{array}{|c|} \hline \blacktriangledown \\ \hline \end{array} \right]$ （望远）方向拨动变焦杆可拍摄被摄体的近拍照片。

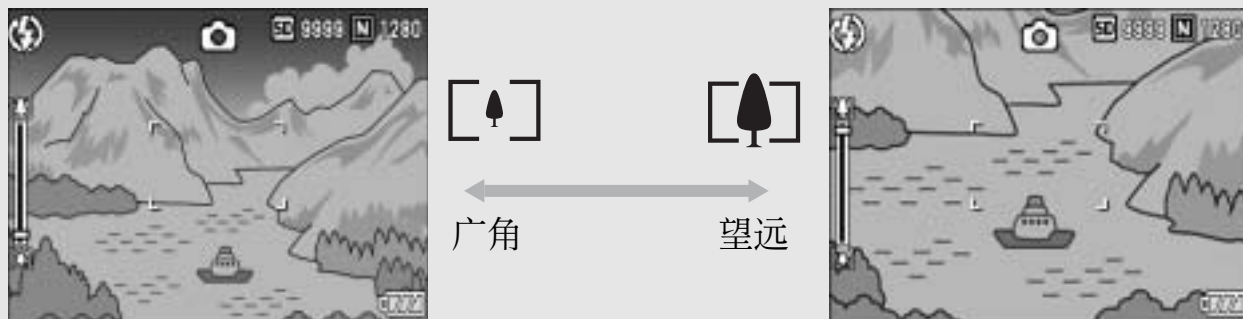

**1** 在相机准备好拍摄时，朝 $\left[ \begin{array}{|c|} \hline \blacktriangledown \\ \hline \end{array} \right]$ （望远）或 $\left[ \begin{array}{|c|} \hline \blacktriangleup \\ \hline \end{array} \right]$ （广角）方向拨动变焦杆。

- 在液晶显示屏的变焦栏可以确认变焦的情况。

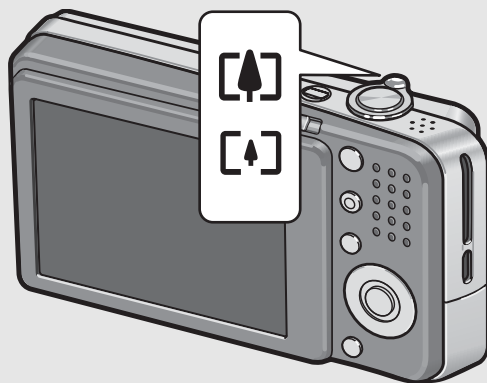

**2** 决定构图后，按下一半快门按钮。

**3** 完全按下快门按钮。



### 使用数码变焦

使用数码变焦时，可以将被摄体放大为比朝 $\left[ \begin{array}{|c|} \hline \blacktriangledown \\ \hline \end{array} \right]$ （望远）方向拨动变焦杆设定的光学变焦放大率（最大7.1倍）更大的倍率（最大4.8倍）。要使用数码变焦，请朝 $\left[ \begin{array}{|c|} \hline \blacktriangledown \\ \hline \end{array} \right]$ （望远）方向持续拨动变焦杆，直至达到变焦栏上的最大倍数，然后暂时松开变焦杆，最后再次朝 $\left[ \begin{array}{|c|} \hline \blacktriangledown \\ \hline \end{array} \right]$ （望远）方向拨动变焦杆。



您也可以将[数码变焦图像]设定为[自动调整]。（ P.138）

如果您是初次使用本相机，请首先阅读此部分。

## 近拍摄影（超微距摄影）

使用 （超微距）按钮可让您对被摄体进行近拍。（超微距拍摄）最近能够接近至1cm，摄影细小物体时非常方便。

**1** 在能够摄影的状态下按下 （超微距）按钮。

-  暂时显示于液晶显示屏中央，然后在画面上方显示 .

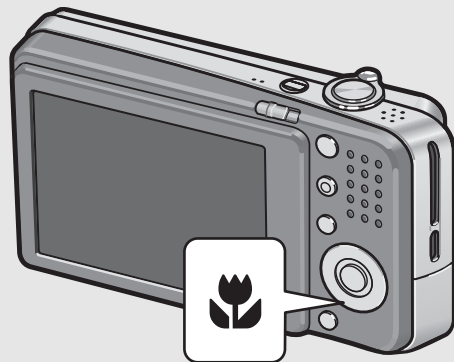

**2** 决定构图并按下一半快门按钮。

**3** 完全按下快门按钮。

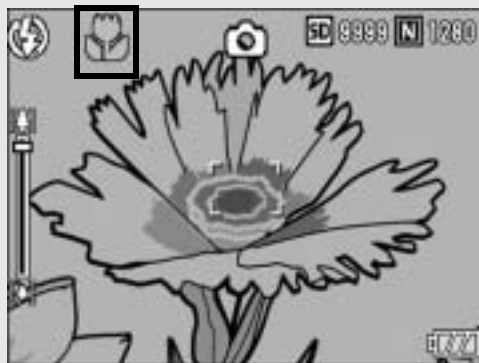

- 要取消超微距模式，请再次按下 （超微距）按钮。



### 要点

- 使用变焦时，您可以在以下距离内进行近拍：

广角	约1cm	摄影范围：约25mm × 19mm (不使用数码变焦时)
		摄影范围：约5.2mm × 4mm (使用4.8倍数码变焦时)
望远	约25cm	摄影范围：约61mm × 46mm (不使用数码变焦时)
		摄影范围：约12.7mm × 9.6mm (使用4.8倍数码变焦时)





- AF 目标移动功能可让您轻触按钮即可预对焦进行超微距摄影，而不需要移动相机。此功能在用三脚架摄影时非常方便。（ P.62）
- 要在超微距摄影中拍摄更近的照片，请使用场面模式中的[变焦特写]。（ P.39）

## 使用闪光灯

按下⚡（闪光灯）按钮切换闪光灯模式。购买时本相机设定为[禁止闪光]。

ISO感光度设定为[AUTO]时，闪光灯的光可以达到的距离（从镜头前端）大约是0.2至3.0m（广角）或0.25至2.0m（望远）。

### 闪光灯模式

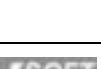
	禁止闪光	闪光灯不闪光。
	AUTO	被摄体暗时，闪光灯自动闪光。
	减轻红眼	减轻图像中人眼变红的红眼现象。
	强制闪光	无论照明条件如何，闪光灯都闪光。
	慢速同步	快门速度变慢，闪光灯闪光。适合拍摄夜景中的人物肖像。此时可能会出现相机晃动，因此建议使用三脚架。
	柔和闪光	减少闪光灯发出的光量。使用超微距摄影近拍时，此功能很有用。

**1** 将模式选择开关切换至📷。

**2** 按下⚡（闪光灯）按钮。

- 此时液晶显示屏上会显示闪光灯模式标记列表。

**3** 按下▲▼按钮选择闪光灯模式。

- 此时液晶显示屏左上方会显示闪光灯模式标记。
- 闪光灯充电期间，液晶显示屏左上方的闪光灯模式标记会闪烁。一旦闪光灯充电完成，该标记便停止闪烁并且保持亮起，此时可以进行拍摄。

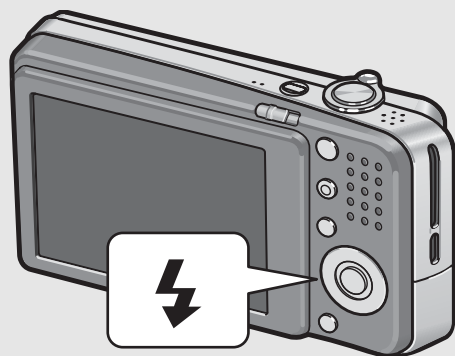

#### 要点

- 重新按下⚡（闪光灯）按钮之前，闪光灯模式设定会一直被保存。
- 拍摄动画或在连续摄影模式下，闪光灯不闪光。
- 辅助闪光灯会闪光，以增加AE精度。

如果您是初次使用本相机，请首先阅读此部分。

## 使用我的设定模式进行拍摄



您可以使用在[保存个人设定]中登录的设定（☞P.127）进行拍摄。选择[个人设定1]可以使用[设定1]中登录的设定进行拍摄，而选择[个人设定2]则可以使用[设定2]中登录的设定进行拍摄。

### 1 将模式选择开关切换到MY。

- 相机可以拍摄时，液晶显示屏的上部会显示 ，并且[个人设定1]被选择。



### 2 按下MODE按钮。

- 此时液晶显示屏中央会短暂显示 ，然后  会在画面上方显示，并且[个人设定2]被选择。
- 再次按下  按钮选择[个人设定1]。



### 3 按下快门按钮拍摄照片。





## 根据拍摄条件以最佳设定拍摄

可以使用场面模式从11种静止图像模式和动画中选择并自动以最适合拍摄条件的设定进行拍摄。

### 场面模式

 肖像	在拍摄人物肖像时使用。
 面孔	自动识别被摄体的面孔，并且调节对焦、曝光和白平衡。 有关操作详情，请参阅P.41。
 运动	在拍摄动态物体时使用。
 远景	在拍摄绿色和蓝天多的风景照片时使用。
 夜景	在拍摄夜景时使用。 也可以拍摄框中的人物。 在夜景模式下，当满足以下所有条件时，闪光灯闪光： • 闪光灯设定为[AUTO]。 • 由于环境昏暗，必须使用闪光灯。 • 附近有人影或其他物体。
 高感光度	在微暗的环境中摄影时使用。液晶显示屏也变得明亮。
 变焦特写	在超微距摄影中拍摄更近的照片时使用。使用数码变焦可让您拍摄比一般超微距摄影更清楚的近照。有关操作详情，请参阅P.43。 此模式下无法使用光学变焦。
 黑白	拍摄黑白静止图像时使用。
 棕色	拍摄棕色静止图像时使用。

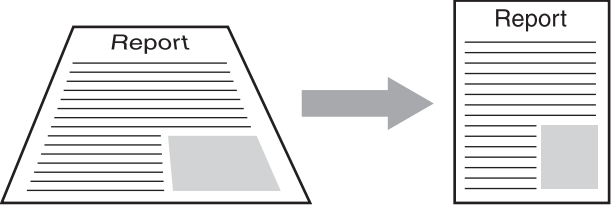
如果您是初次使用本相机，请首先阅读此部分。

 <p>斜度修正模式</p>	<p>用于在以一定的角度拍摄布告栏或名片等矩形物体时，使图像看起来成直角。有关操作详情，请参阅P.42。</p>  <p>在斜度修正模式下，请将[图像质量·尺寸]设定为[F1280]、[N1280]和[N640]。(🔍P.66)</p>
 <p>文字</p>	<p>获取文字图像（例如开会时写在白板上的注释）时使用。获取的图像为黑白色。 您也可以更改文字浓度。(🔍P.61) 您可以将图像尺寸设定为3072 × 2304或2048 × 1536像素。(🔍P.66)</p>
 <p>动画</p>	<p>可以拍摄有声动画。</p>



### 要点

有关摄影设定菜单项目和场面模式下功能限制的信息，请参阅“附录”。(🔍P.182)

## 1

将模式选择开关切换到SCENE。

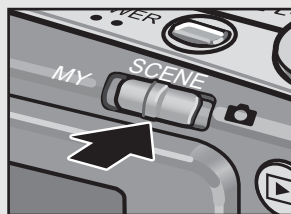

- 此时，相机可以拍摄，并且所选的场面模式在液晶显示屏上方显示。



## 2

按下MODE按钮可更改场面模式。

- 显示场面模式选择画面。

### 3 按下 ▲▼◀▶ 按钮选择场面模式。

- 按下 DISP. 按钮更改场面模式选择画面的显示。每次按下 DISP. 按钮时，显示内容会在列表显示画面和详情显示画面之间切换。您可以使用任一画面来选择场面模式。



列表显示画面

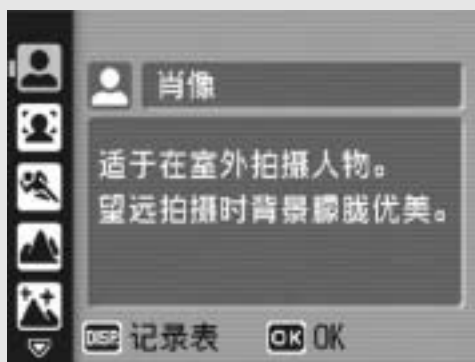

详情显示画面

### 4 按下 MENU/OK 按钮。

- 场面模式种类显示在液晶显示屏的上部。

### 5 按下快门按钮拍摄照片。

返回至一般摄影模式

#### 1 将模式选择开关切换至 .

使用面孔识别模式

#### 1 将模式选择开关切换到 SCENE。

- 此时，相机可以拍摄，并且所选的场面模式在液晶显示屏上方显示。

#### 2 按下 MODE 按钮。

- 显示场面模式选择画面。

#### 3 按下 ▲▼◀▶ 按钮选择 [面孔]。

#### 4 按下 MENU/OK 按钮。

如果您是初次使用本相机，请首先阅读此部分。

## 5 决定构图。

- 识别到面孔时，识别到的面孔上会显示一个蓝色框。
- 最多可以显示四个框。

## 6 按下一半快门按钮。

- 即使识别到多个面孔，相机也会选择最佳对焦。识别到的面孔对焦时，该面孔上会显示绿色框。如果相机无法对识别到的面孔进行对焦，则该面孔上的框会消失。
- 曝光和白平衡被锁定。

## 7 轻轻地完全按下快门按钮。

### 使用斜度修正模式

#### 1 将模式选择开关切换到SCENE。

- 此时，相机可以拍摄，并且所选的场面模式在液晶显示屏上方显示。

#### 2 按下MODE按钮。

- 显示场面模式选择画面。

#### 3 按下▲▼◀▶按钮选择[斜度修正模式]。

#### 4 按下MENU/OK按钮。

#### 5 按下快门按钮拍摄照片。

- 此时会显示正在处理图像的指示，然后会在橙色框中显示被识别作为校正范围的区域。最多可识别五个区域。
- 如果无法检测到目标区域，则显示出错信息。校正前的图像仍被记录。
- 如要选择另一校正区域，按下▶按钮将橙色框移至目标区域。
- 如要取消斜度修正，按下▲按钮。即使取消斜度修正，斜度修正之前的照片仍被记录。

#### 6 按下MENU/OK按钮。

- 此时会显示正在校正图像的指示，然后记录校正后的图像。校正前的图像也被记录。



## 注意事项

选择[斜度修正模式]时，请注意以下事项：

- 为拍摄尽可能大的被摄体，将其放在液晶显示屏上可看到其整个部分的位置。
- 在下列情形下，相机可能无法识别被摄体：
  - 当图像离焦时
  - 当被摄体的四边不清晰可见时
  - 当难以在被摄体与背景之间作区分时
  - 当背景过于复杂时
- 记录修正前和修正后的两张图像。如果剩余拍摄张数少于两张时，则无法拍摄被摄体。



## 要点

您也可以校正前一张拍摄的静止图像的斜度。（ P.110）

## 在变焦特写模式下拍摄

### 1 将模式选择开关切换到SCENE。

- 此时，相机可以拍摄，并且所选的场面模式在液晶显示屏上方显示。

### 2 按下MODE按钮。

- 显示场面模式选择画面。

### 3 按下▲▼◀▶按钮选择[变焦特写]。

### 4 按下MENU/OK按钮。

### 5 朝[↑]（望远）或[↓]（广角）方向拨动变焦杆。

- 液晶显示屏出现变焦等级。

### 6 决定构图并按下一半快门按钮。

### 7 完全按下快门按钮。



## 注意

- 使用变焦特写时，您可以在以下距离内进行近拍：

约	摄影范围：约21.6mm × 16.2mm（不使用数码变焦时）
1cm	摄影范围：约4.5mm × 3.4mm（使用4.8倍数码变焦时）

- 当将[数码变焦图像]设定为[自动调整]时，会启用自动调整变焦。（ P.138）

## ☺使用自拍

自拍能够从10秒后，2秒后的2种模式中选择。  
要防止手抖动时使用2秒后的设定比较方便。

**1** 将模式选择开关切换至📷。

**2** 按下☺（自拍）按钮。

- 画面显示自拍标记。
- 标记右侧的[10]表明秒数。在此状态下按下快门按钮，10秒后进行摄影。
- 每按一次☺（自拍）按钮可依下列顺序变更自拍设定：10秒、2秒及关闭自拍。



**3** 按下快门按钮。

- 此时会锁定对焦，并且自拍开始时AF辅助光/自拍灯会亮起8秒，然后在最后2秒时闪烁。



### 要点

- 即使拍摄了图像，相机仍会处于自拍模式下。要解除自拍，请按下☺（自拍）按钮，然后将自拍设定更改为[关闭自拍]。
- 将AF辅助光/自拍设定为2秒时，自拍灯不会亮起或闪烁。

如果您是初次使用本相机，请首先阅读此部分。

# 回放图像







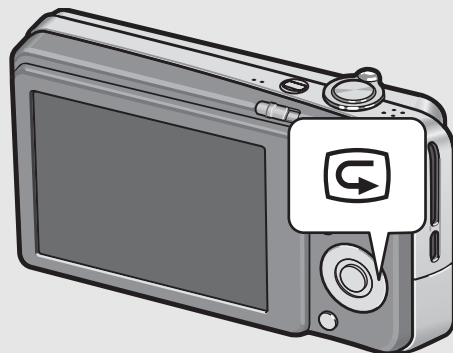

## 查看刚拍摄的图像（快速浏览）

可以利用液晶显示屏浏览刚拍摄的图像。如果对拍摄效果不满意，可以在此将其删除。

**1** 在摄影模式中，按下 （快速浏览）按钮。



- 液晶显示屏上显示最后拍摄的图像。



快速浏览	
 按钮	返回摄影模式。
变焦杆上的 	放大所显示的静止图像。 按下    按钮，可以移动所显示的静止图像。
变焦杆上的 	缩小放大的静止图像。
MENU/OK 按钮	将放大的静止图像放大至最高倍数。 再按一次此按钮将静止图像恢复到原始尺寸。
 按钮	删除当前显示的文件。按下  按钮时，出现删除文件的警告信息。选择[删除]，然后按下MENU/OK按钮。
DISP. 按钮	显示白色饱和识别显示画面。再次按DISP. 按钮会显示快速浏览画面。



### 要点





- 一旦关闭电源，即使在摄影模式下按下 （快速浏览）按钮，也无法显示拍摄的图像。
- 如果使用快速浏览查看在场面模式（ P.40）的[文字]下拍摄的图像，显示的图像的质量可能比实际拍摄图像的低。

如果您是初次使用本相机，请首先阅读此部分。

# 浏览图像

在回放模式下，可以检查已经拍摄的静止图像。也可以删除或放大图像。

## 1 按下 (回放) 按钮。

- 相机切换到回放模式，显示最后拍摄的静止图像。
- 可以用   按钮，按顺序浏览图像。
- 按下  按钮会显示前10张静止图像。如果静止图像数少于10张，则会显示第一张静止图像。
- 按下  按钮会显示后10张静止图像。如果静止图像数少于10张，则会显示最后一张静止图像。
- 要将相机从回放模式切换到摄影模式，请再次按下  (回放) 按钮。

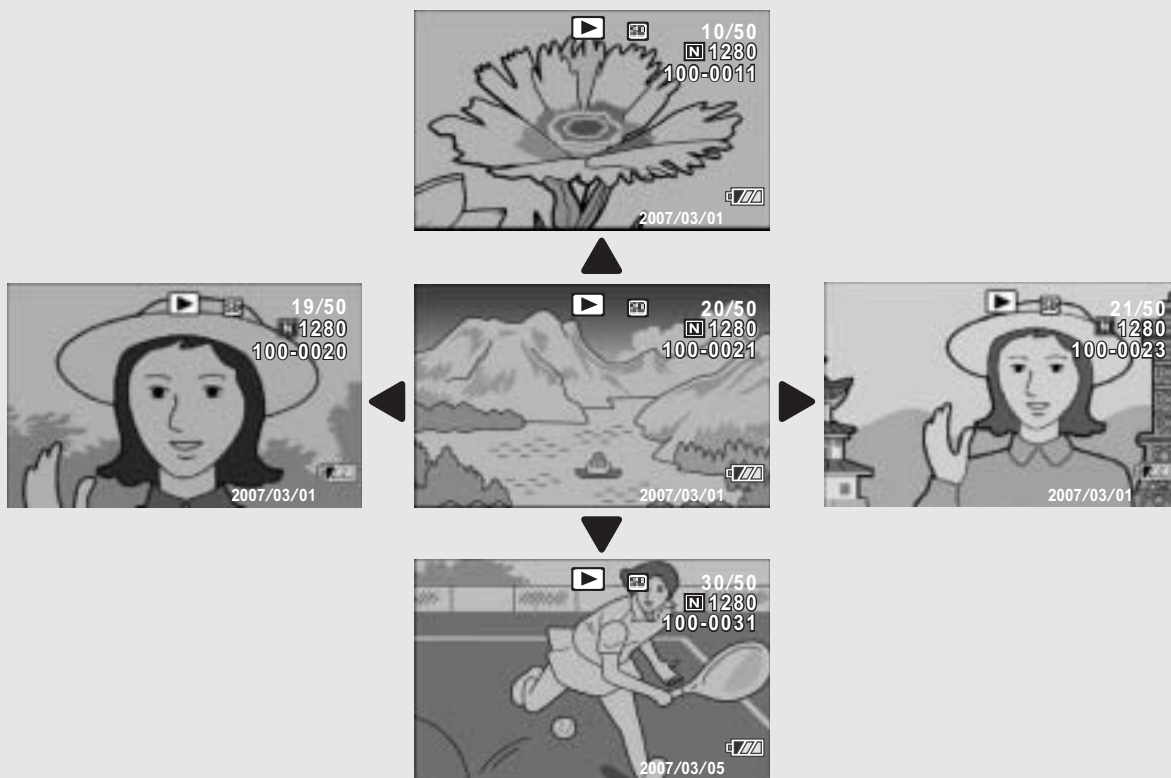
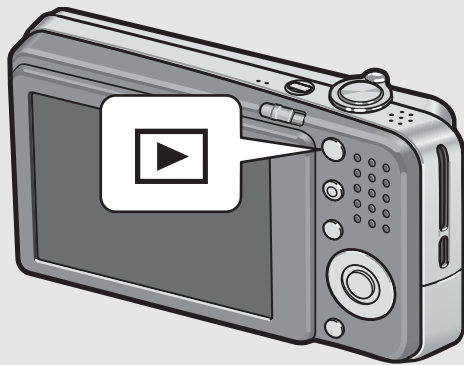

如果您是初次使用本相机，请首先阅读此部分。







### **在回放模式下开启相机**

---

相机电源关闭时，按下 （回放）按钮超过一秒钟开启相机。（相机在回放模式中启动。）

当用 （回放）按钮开启相机时，再次按下 （回放）按钮将回放模式切换到摄影模式。

### **图像的回放位置**

---

未插入SD记忆卡时，相机将从内置存储器开始回放。

插入SD记忆卡时，从SD记忆卡开始回放。

如果您是初次使用本相机，请首先阅读此部分。

## 三张浏览／列表浏览（分割画面显示）

在液晶显示屏上回放影像时，回放画面被分割为3框（三张浏览）或12框（列表浏览）。三张浏览和列表浏览可让您选择一张静止图像放大或删除。

回放画面按如下顺序改变：



### 1 按下▶（回放）按钮。

- 显示最后拍摄的图像。

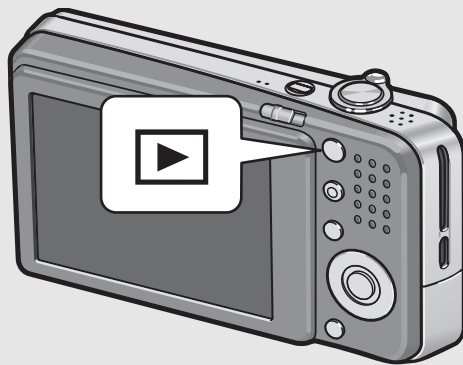

### 2 朝▣（分割画面显示）方向拨动变焦杆。

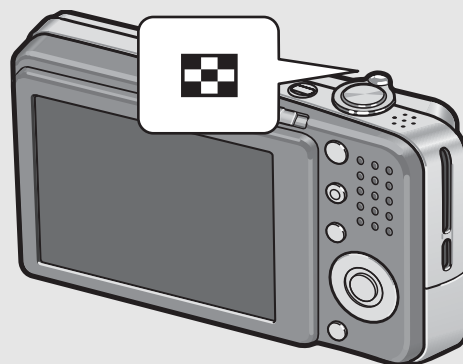

如果您是初次使用本相机，请首先阅读此部分。

- 画面变为三张浏览。位于画面中央的大框显示当前所选的静止图像。
- 按下 ▲ 按钮会显示前 10 张静止图像。如果静止图像数少于 10 张，则会显示第一张静止图像。
- 按下 ▼ 按钮会显示后 10 张静止图像。如果静止图像数少于 10 张，则会显示最后一张静止图像。



### 3 在三张浏览期间，再次朝 （分割画面显示）方向拨动变焦杆。

- 此时画面会分割成 12 个框。

选择的静止图像

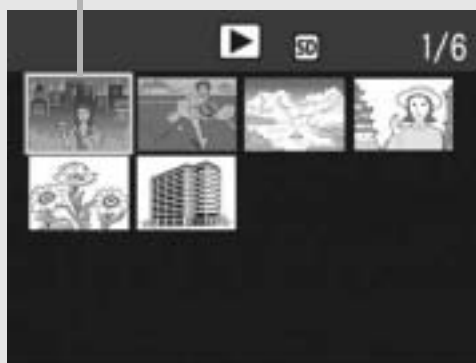

## 切换至一张显示

### ● 三张浏览时

- 1 按 ◀▶ 按钮选择静止图像。
- 2 朝 Q（放大显示）方向拨动变焦杆，或按下 MENU/OK 按钮。



### ● 列表浏览时

- 1 按 ▲▼◀▶ 按钮选择静止图像。
- 2 朝 Q（放大显示）方向拨动变焦杆 2 次。



### 要点

如果在三张浏览时执行以下操作，操作完成后，显示画面返回通常的回放画面（一张显示）。

- 删除 (  P.51 )
- 菜单画面 (  P.100 )
- 回放动画 (  P.99 )

## 放大显示图像

可以放大显示在液晶显示屏上的静止图像。

图像尺寸	放大显示（最大倍数）
3072 × 2304, 3072 × 2048, 2592 × 1944, 2048 × 1536	16倍
1280 × 960	6.7倍
640 × 480	3.4倍

**1** 按下 （回放）按钮。



- 显示最后拍摄的图像。

**2** 按下  按钮，显示想放大的静止图像。

**3** 朝 （放大显示）方向拨动变焦杆。

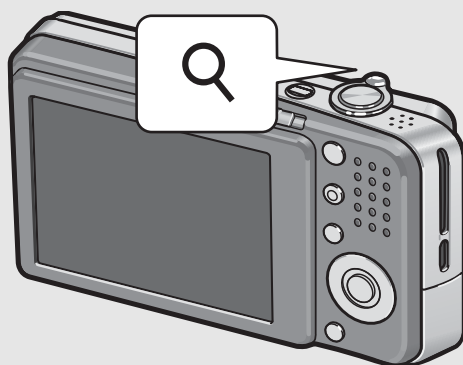
- 静止图像被放大。



放大显示时	
变焦杆上的 	放大所显示的静止图像。 按下  按钮，可以移动所显示的静止图像。
变焦杆上的 	将放大的静止图像恢复为原始尺寸。
MENU/OK按钮	在放大显示下按此按钮将以最大倍数显示静止图像。 再按一次此按钮将静止图像恢复到原始尺寸。



### 要点

- 在快速浏览模式中也可以放大显示。
- 无法放大动画。

# 删除文件

可从SD记忆卡或内置存储器删除不想要或失败的文件。  
您可以使用[恢复文件]功能恢复被意外删除的文件。（👉 P.112）

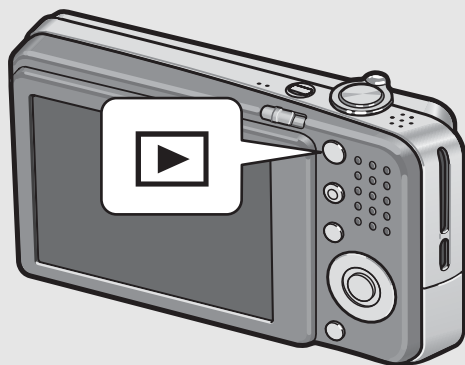

## 删除一个文件

- 1** 按下▶（回放）按钮。
- 2** 按下◀▶按钮显示希望删除的文件。
- 3** 按下🗑️（删除）按钮。
- 4** 按下▲▼按钮选择[删除单件]。
  - 您可以使用◀▶按钮更改要删除的图像。
- 5** 按下MENU/OK按钮。
  - 屏幕显示即将删除的文件；一旦完成删除后，就会回到步骤4的画面。



如果您是初次使用本相机，请首先阅读此部分。

## 删除全部文件

- 1 按下 （回放）按钮。
- 2 按下 （删除）按钮。
- 3 按下 按钮选择[删除全件]。
- 4 按下MENU/OK按钮。
  - 您将被提示是否确定要删除所有图像。如果是，请按下 按钮选择[是]，然后按下MENU/OK按钮。

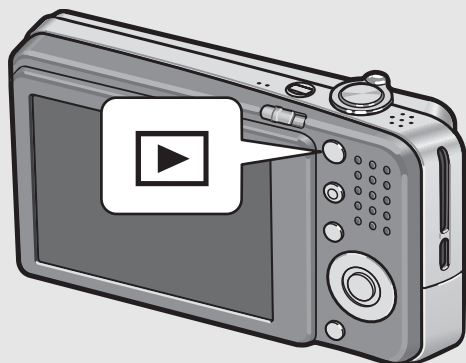



### 要点

您也可以在三张浏览（ P.48）期间，通过按下 （删除）按钮删除文件。

## 一次删除多个文件

您可以通过逐张指定文件、指定要删除的文件范围或通过结合使用这两种方法来一次删除多个文件。

- 1 按下 （回放）按钮。
- 2 朝 （分割画面显示）方向拨动变焦杆2次。
  - 此时画面会分割成12个框且分割画面显示。
- 3 按下 （删除）按钮。

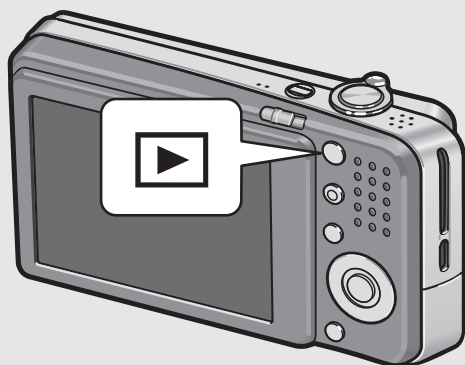

● 逐张指定要删除的文件

**4** 按下▲▼◀▶按钮，选择您要删除的文件，然后按下（删除）按钮。

- 文件的左上角显示废纸篓的标记。



**5** 重复步骤4，选择您要删除的所有文件。

- 选择错误时，选择该文件并按下（删除）按钮将选择解除。

**6** 按下MENU/OK按钮。

**7** 按下◀▶按钮选择[是]，然后按下MENU/OK按钮。

- 画面显示正在删除文件的指示；一旦完成删除，画面便会回到分割画面显示。



如果您是初次使用本相机，请首先阅读此部分。

● 指定要删除的文件范围

**4** 按下ADJ.按钮。

- 再次按下ADJ.按钮返回到一次删除一个文件的画面。

**5** 按下▲▼◀▶按钮，选择您要删除的文件范围的起点，然后按下☒（删除）按钮。

- 文件的左上角显示废纸篓的标记。



**6** 按下▲▼◀▶按钮，选择您要删除的文件范围的终点，然后按下☒（删除）按钮。

- 被指定文件的左上角显示废纸篓的标记。



**7** 重复步骤5和6指定所有希望删除的文件范围。

- 选择错误时，请按下 ADJ. 按钮返回到一次删除一个文件画面，选择该文件，然后按下☒（删除）按钮将选择解除。

**8** 按下MENU/OK按钮。

**9** 按下◀▶按钮选择[是]，然后按下MENU/OK按钮。

- 画面显示正在删除文件的指示；一旦完成删除，画面便会回到分割画面显示。



# 使用DISP.按钮更改显示

按下DISP.按钮可让您更改画面显示模式，以及切换液晶显示屏上所显示的信息。

## ● 摄影模式期间

每次按DISP.按钮时，显示都会按以下顺序更改：直方图、坐标显示、无显示、液晶显示屏关以及标记显示。

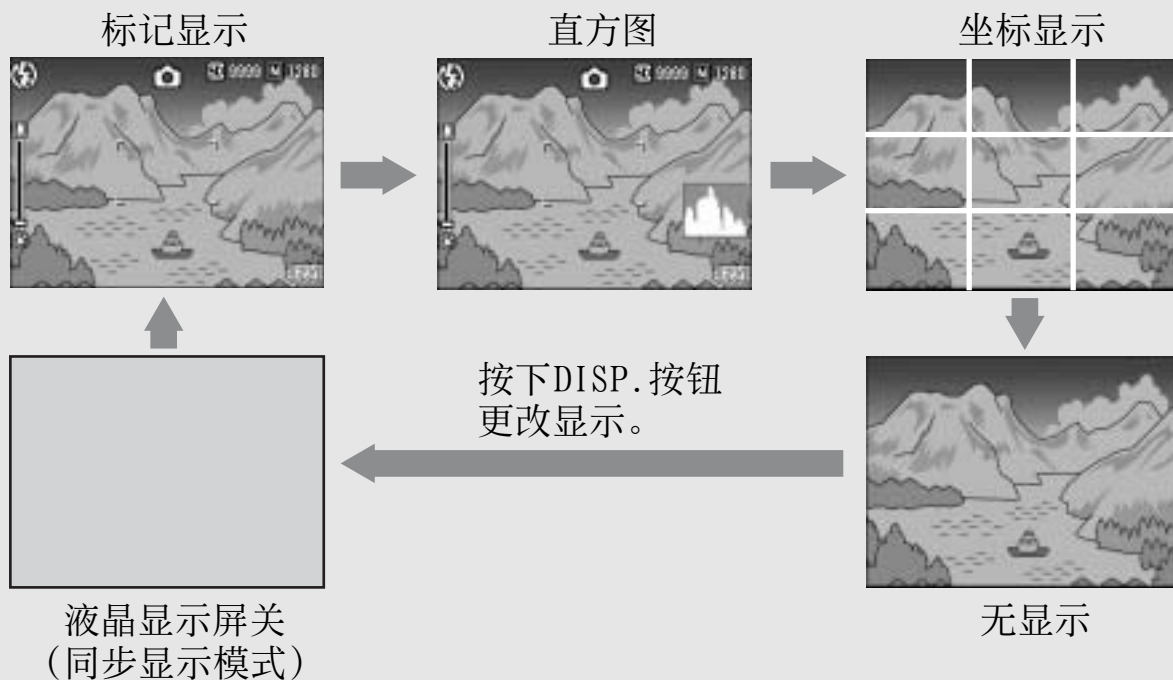

如果您是初次使用本相机，请首先阅读此部分。



### 坐标显示

液晶显示屏上显示的摄影辅助线可协助您构图。此辅助线不会录制在图像上。

### 同步显示模式

在不操作相机时关闭液晶显示屏。该模式可有效节约电力消耗。在此模式下，请按下快门按钮一半开启液晶显示屏。接着，完全按下快门按钮，液晶显示屏上显示拍摄的图像，然后将液晶显示屏关闭。



### 要点

[放大摄影图标]开启时 (P.141)，在标记显示中无法显示下列各项。

变焦栏/对焦栏、加印日期摄像、鲜明度、颜色的浓度

### ● 快速浏览期间

按下DISP. 按钮切换到白色饱和识别显示。在白色饱和识别显示上，图像的白色饱和区域会呈黑色闪烁。再次按下DISP. 按钮返回到快速浏览画面。

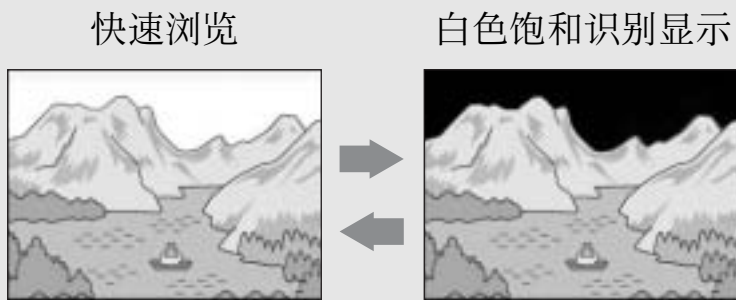

按下DISP. 按钮更改显示。

### ● 回放模式期间

每次按下DISP. 按钮时，显示内容会按照以下顺序发生变化：直方图、白色饱和识别显示、无显示以及标记显示。

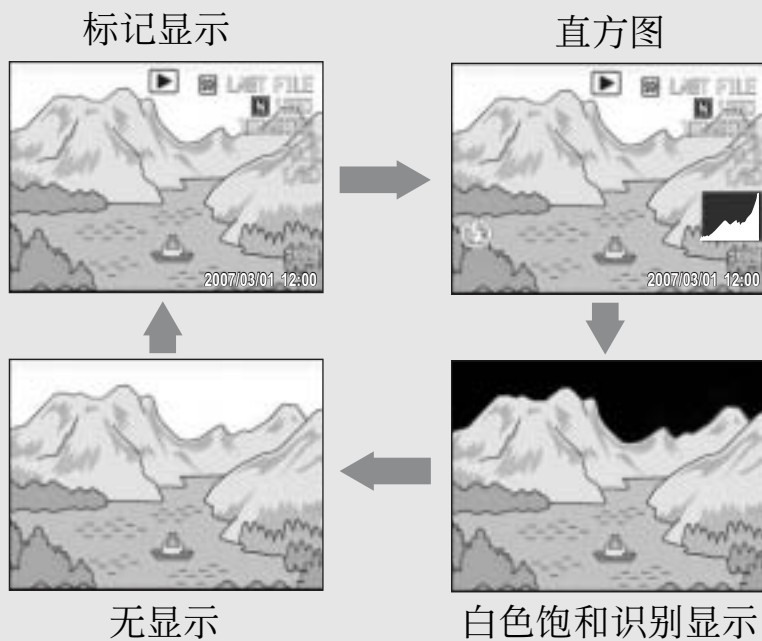

按下DISP. 按钮更改显示。



#### 白色饱和识别显示

图像的白色饱和区域会呈黑色闪烁。白色饱和是指灰度缺失，表明图像中被摄体非常明亮的区域的色彩浓度会呈现为白色。缺失灰度的图像将无法在日后进行编辑。我们建议您在避免直射阳光并且将曝光级别设定为较低（-）的情况下重新拍摄一张图像（P.86）。



#### 要点

白色饱和识别显示仅供您参考。

## 将液晶显示屏调整到最大亮度

按住DISP.按钮，将显示亮度调到最大。  
当亮度达到最大值后，按住DISP.按钮会使亮度返回到[显示屏亮度调节]（ P.126）中设定的级别。

## 直方图

直方图显示开启时，液晶显示屏的右下部显示直方图显示。直方图以垂直轴表示像素数，水平轴表示亮度（从左到右、阴影（阴暗区域）、中色调与反白（明亮区域））。

使用直方图，可以判断图像亮度而不受液晶显示屏亮度的影响。并且，有助于纠正过亮或过暗部分。

如果直方图仅右侧为山状图，其他无变化时，图像的光线最强处像素过多，成为曝光过度的图像。

如果直方图仅左侧为山状图时，阴影部分像素过多，成为曝光过少的图像。

进行曝光补偿，适当地调整曝光值。

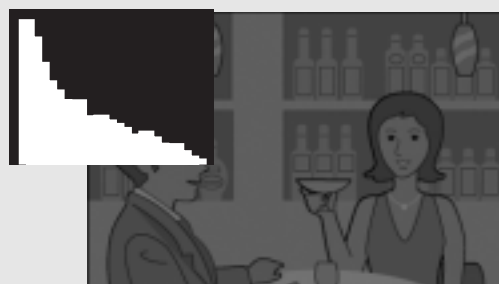

如果您是初次使用本相机，请首先阅读此部分。



## 要点

---

- 显示在液晶显示屏上的直方图仅用作参考。由于拍摄条件（使用闪光灯，环境光线太暗等）不同，直方图中指示的曝光等级可能与拍摄图像的亮度不相符。
- 曝光补偿有其局限性。它不一定能达到最佳的效果。
- 峰值在中间的直方图不一定能提供符合您特定要求的最佳效果。例如，如果您要使图像曝光不足或曝光过度，就需要进行调节。
- 有关如何调整曝光补偿的信息，请参阅P.86。

如果您是初次使用本相机，请首先阅读此部分。

# 高级操作

如果您希望了解相机各种功能的更多信息，请阅读此部分。

1	各种摄影功能 .....	60
2	拍摄/回放动画 .....	96
3	其他回放功能 .....	100
4	直接打印 .....	115
5	更改相机设定 .....	121
6	将图像下载到电脑上 .....	149
7	附录 .....	168

1

2

3

4

5

6

7

# 1 各种摄影功能

1

各种摄影功能

## 使用ADJ.按钮

您可以使用ADJ.按钮以较少的操作设定各种摄影设定。在ADJ.模式下，您可以登录四种功能。使用相机设定菜单为ADJ.按钮指派功能。（P.136）通过将常用的功能指派给ADJ.按钮，您只需进行较少的操作便可轻松设定该功能。

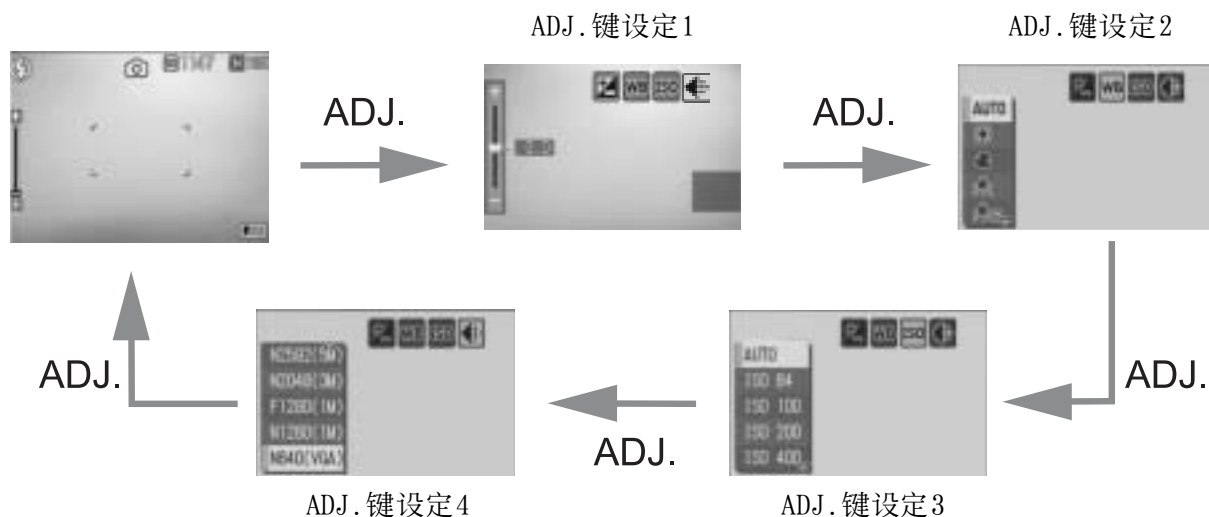

上图为将[曝光补偿]、[白平衡]、[ISO]和[画质]指派给[ADJ.键设定1]至[ADJ.键设定4]时画面显示的示例。按下▲▼按钮选择所需的值，然后按下MENU/OK按钮确认设定。

## 不同模式下的设定

在场面模式和自动摄影模式下，可以使用ADJ.按钮执行的设定有所不同。可以使用ADJ.按钮执行以下设定。

模式	可用的设定
自动摄影模式	指派给ADJ.按钮的功能
场面模式 ([动画])	白平衡
场面模式 ([文字])	文字浓度
场面模式 ([文字]以外)	曝光补偿、白平衡

### 可以指派给ADJ.按钮的功能



曝光补偿、白平衡、ISO、画质、对焦、鲜明度、测光方式、连拍、包围式曝光、附带语音

## 更改文字浓度（场面模式）

在场面模式下使用[文字]（ P.40）摄影时，可以变更文字浓度。

文字浓度，可以从[浓]、[标准]和[淡]中选择。

要更改设定，请使用摄影设定菜单或ADJ.按钮。本部分介绍如何使用ADJ.按钮轻松更改浓度设定。

要使用摄影设定菜单，请参阅“使用菜单”（ P.65）和“不同场面模式下的摄影设定菜单”（ P.183）。

- 1** 将模式选择开关切换到SCENE。
- 2** 按下MODE按钮。
  - 显示场面模式选择画面。
- 3** 按下▲▼◀▶按钮选择[文字]，然后按下MENU/OK按钮。

- 4** 按下ADJ.按钮。
  - 显示文字浓度菜单。
- 5** 按下▲▼按钮，选择文字浓度设定。
  - 您也可以按下快门按钮拍摄照片。
- 6** 按下MENU/OK按钮。
  - 文字浓度的设定不显示在画面上。



## 移动AF目标（超微距）

超微距摄影时，按下ADJ.按钮允许您在不移动相机的情况下使用相机上的▲▼◀▶按钮移动AF目标（ P.32）摄影。此功能在用三脚架进行超微距摄影时非常方便。



用◀按钮移动AF目标至左边时



**1** 在能够摄影的状态下按下（超微距）按钮。

- 此时画面上会显示超微距标记。

**2** 按下ADJ.按钮。

**3** 按下◀▶按钮，直至显示AF目标移动功能画面（屏幕中央的十字标记）。

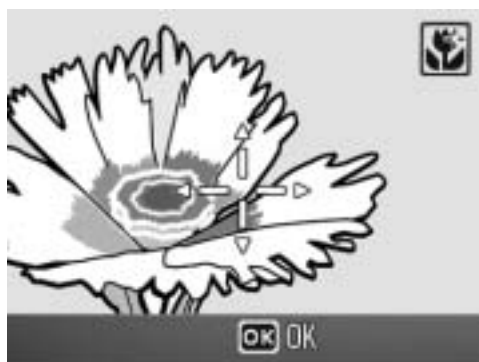

**4** 使用▲▼◀▶按钮将十字标记移动至希望对焦的被摄体。

**5** 按下MENU/OK按钮。

**6** 按下一半快门按钮。

- 十字标记位置上进行对焦。

**7** 轻轻地完全按下快门按钮。

- AF目标移动功能会让相机自动对焦至固定的位置，直到解除超微距模式。









# 摄影设定菜单







在摄影模式下按MENU/OK按钮会显示摄影设定菜单。摄影设定菜单可用来设定以下摄影设定。

当模式选择开关设于  /SCENE/MY时

- 当模式选择开关设于SCENE时，可以选择的设定受到限制。  
( P.64、183)

设定项目	选项[预设值]	参照页
图像质量·尺寸	F3072(7M)、[N3072(7M)]、F3:2(7M)、F2592(5M)、N2592(5M)、F2048(3M)、N2048(3M)、F1280(1M)、N1280(1M)、N640(VGA)	P.66
对焦	[多画面AF]、点测光AF、MF、SNAP、∞	P.68
测光方式	[多画面]、中央、点测光	P.71
鲜明度	鲜明、[标准]、柔和	P.72
连拍	[关]、连摄、S连摄、M连摄	P.73
颜色的浓度	[标准]、浓、淡	P.77
包围式曝光	[关]、开、WB-BKT	P.78
长时间曝光	[关]、1秒、2秒、4秒、8秒	P.81
间隔摄像	[0秒]、5秒至3小时	P.82
有声摄影	[关]、开	P.84
加印日期摄像	[关]、日期、时间	P.85
曝光补偿	-2.0至+2.0	P.86
白平衡	[AUTO]、  (室外)、  (阴天)、  (白炽灯)、  (白炽灯2)、  (荧光灯)、  (手动设定)	P.87
ISO感光度	[AUTO]、AUTO-HI、ISO 64、ISO 100、ISO 200、ISO 400、ISO 800、ISO 1600	P.90
限制慢速快门速度	关、1/2秒、1/4秒、[1/8秒]	P.92
相机晃动校正	关、[开]	P.93
记录两种尺寸	[关]、开	P.94
摄像设定初始化	_____	P.95

## 当场面模式选择开关设于时

设定项目	选项[预设值]	参照页
动画尺寸	640, [320], 160	P.66
张速率	[30张/秒]、15张/秒	P.97
对焦	[多画面AF]、点测光AF、MF、SNAP、∞	P.68
白平衡	[AUTO]、  (室外)、  (阴天)、  (白炽灯)、  (白炽灯2)、  (萤光灯)、  (手动设定)	P.87

1

各种摄影功能



### 要点

可以从摄影设定菜单显示相机设定菜单。(P.121)

## 使用菜单

本部分介绍如何执行设定。

使用▲▼▶按钮和MENU/OK按钮选择并设定一个项目。

### 1 在摄影模式下按下MENU/OK按钮。

- 显示摄影设定菜单。

菜单项目有4个画面。



### 2 按下▲▼按钮选择所需的菜单项目。

- 按下底部项目的▼按钮来显示下一个画面。

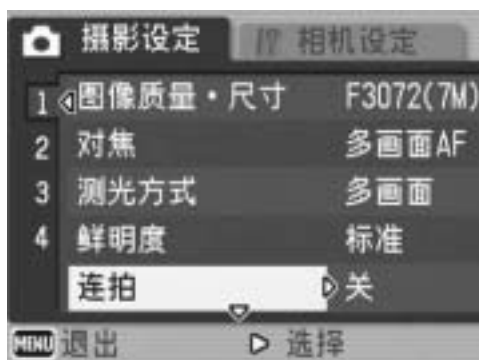

### 3 按下▶按钮。

- 显示菜单项目设定。

### 4 按下▲▼按钮选择设定项目。

### 5 按下MENU/OK按钮或◀按钮，然后按下MENU/OK按钮。

- 设定即被设定。
- 摄影设定菜单关闭，可以开始摄影。

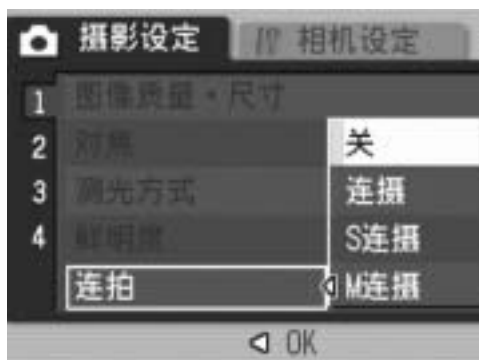

### 更改显示

- 您可以通过画面编号来选择一个画面：

- 1 按下◀按钮，可以选择画面左侧的画面号码。
- 2 按下▲▼按钮可以更改画面。
- 3 按下▶按钮可以返回到菜单项目选择画面。



# 选择图像质量模式／图像尺寸 (图像质量·尺寸)

拍摄的静止图像文件尺寸随图像质量模式和图像尺寸的设定而改变。对于动画，请选择动画尺寸。粗框内是在画面上显示时的名称。

## 静止图像

1

各种摄影功能

图像尺寸	图像质量模式	图像质量·尺寸	备注
3072 × 2304	F (细致) N (标准)	F3072(7M) N3072(7M)	• 用来下载到电脑以及在电脑上编辑图像。
3072 × 2048	F (细致)	F3:2(7M)	• 用来打印大尺寸照片。
2592 × 1944	F (细致) N (标准)	F2592(5M) N2592(5M)	• 用来打印照片。
2048 × 1536	F (细致) N (标准)	F2048(3M) N2048(3M)	
1280 × 960	F (细致) N (标准)	F1280(1M) N1280(1M)	• 用来拍摄大量照片。
640 × 480	N (标准)	N640(VGA)	• 用来拍摄大量照片。 • 用来作为电子邮件的附件。 • 用来在网站上显示。

- 当场面模式设定为[斜度修正模式]时，您可选择1280 × 960或640 × 480。
- 当场面模式设定为[文字]时，您可选择3072 × 2304或2048 × 1536。
- 将图像尺寸设为[F3:2]时，相机会根据摄影范围在液晶显示屏上图像的顶部和底部添加黑色边框。

## 动画

图像尺寸	动画尺寸
640 × 480	640
320 × 240	320
160 × 120	160

- 也可以为动画选择张数。(P.97)

## 要点

- 在图像质量模式下，可根据所需的压缩率选择标准模式（N）或细致模式（F）。  
标准模式：压缩率高，文件尺寸变小。普通情况下用此模式拍摄。  
细致模式：压缩率低，文件尺寸变大，比标准模式的图像质量高。
- 内置存储器或SD记忆卡中可以储存的图像数取决于[图像质量·尺寸]设定。（ P.178）

**1** 将模式选择开关切换至 。

**2** 按下MENU/OK按钮。

- 显示摄影设定菜单。

**3** 按下▼按钮选择[图像质量·尺寸]，并按下▶按钮。

**4** 按下▲▼按钮选择所需的设定。

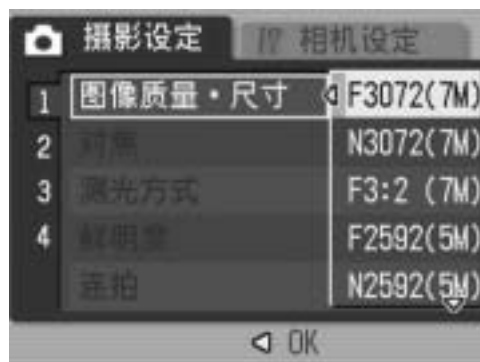

静止图像



动画

**5** 按下MENU/OK按钮或◀按钮，然后按下MENU/OK按钮。



- 此时画面上会显示设定。

## 更改对焦模式（对焦）

如果在预设对焦模式中拍摄被摄体，相机会使用自动对焦（AF）进行自动对焦。

从下列五个对焦模式中选择。

### 对焦模式

标记	模式	说明
无	多画面AF	自动测量与17个AF区域中最多五个AF区域的距离，并对焦于最近的AF区域。这可防止液晶显示屏中央区域离焦，最大程度地减少拍出离焦相片的可能性。
无	点测光AF	选择液晶显示屏中心的一个AF区域，让相机自动对焦于此区域。
	MF（手动对焦）	可手动调整对焦。
	SNAP	将拍摄距离固定为短距离（大约2.5m）。
	∞（无限远）	将拍摄距离固定为无限远。 无限远可用于拍摄远处的风景。

- 1 将模式选择开关切换至 。
- 2 按下MENU/OK按钮。
  - 显示摄影设定菜单。
- 3 按下▼按钮选择[对焦]，按下▶按钮。
- 4 按下▲▼按钮，选择设定值。
- 5 按下MENU/OK按钮或◀按钮，然后按下MENU/OK按钮。



## 手动对焦拍摄 (MF)

如果相机无法自动对焦，您可以进行手动对焦（MF：手动对焦）。手动对焦时，可以固定摄影距离进行摄影。

### 要点

- 在场面模式中，当选择[变焦特写]、[黑白]、[棕色]、[斜度修正模式]或[动画]时可使用手动对焦。
- 您也可以针对超微距摄影范围内的被摄体使用手动对焦。

**1** 将模式选择开关切换至 。

**2** 按下MENU/OK按钮。

- 显示摄影设定菜单。

**3** 按下▼按钮选择[对焦]，按下▶按钮。

**4** 按下▲▼按钮，选择[MF]。



**5** 按下MENU/OK按钮。

- 此时画面上会显示[MF]。



**6** 根据需要按▼按钮。

- 按▼按钮放大显示，以便对焦。

## 7 按下▶按钮显示对焦栏。

- 每次按▶按钮，对焦栏和变焦栏交替显示。



## 8 朝[▲]（望远）或[▼]（广角）方向拨动变焦杆，以便调节对焦。

- 朝[▲]（望远）方向拨动变焦杆时，调焦至远处的被摄体。  
朝[▼]（广角）方向拨动变焦杆时，调焦至近处的被摄体。

## 9 按下快门按钮拍摄照片。



### 要点



显示变焦栏时，可以通过朝[▲]（望远）或[▼]（广角）方向拨动变焦杆来操作变焦栏。



## 改变测光方式（测光方式）

可以改变用于决定曝光值的测光方式（用于测光的范围）。  
本机具有三种测光模式。

### 测光模式

标记	模式	说明
无	多画面	整个摄影范围有256个分区，对每个分区分别测光并综合判断。
	中央	以中央部分为重点，进行整体测光后作出判断。 中央和周围的亮度存在差异时使用。
	点测光	仅在中央部分进行测光后作出判断。 想强制调整至中央部分的亮度时使用。背光或对照鲜明时有效。

- 1 将模式选择开关切换至 。
- 2 按下MENU/OK按钮。
  - 显示摄影设定菜单。
- 3 按下▼按钮选择[测光方式]，按下▶按钮。
- 4 按下▲▼按钮，选择设定值。

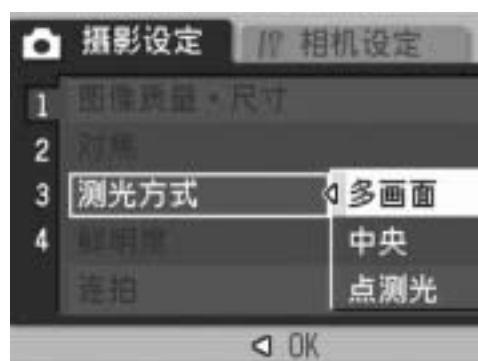

- 5 按下MENU/OK按钮或◀按钮，然后按下MENU/OK按钮。
  - 此时画面上会显示标记。



## 改变静止图像的边缘质感（鲜明度）

能够将图像的边缘质感变得清晰或变得柔和。

- 1** 将模式选择开关切换至 。
- 2** 按下MENU/OK按钮。
  - 显示摄影设定菜单。
- 3** 按下▼按钮选择[鲜明度]，按下▶按钮。
- 4** 按下▲▼按钮，选择设定值。

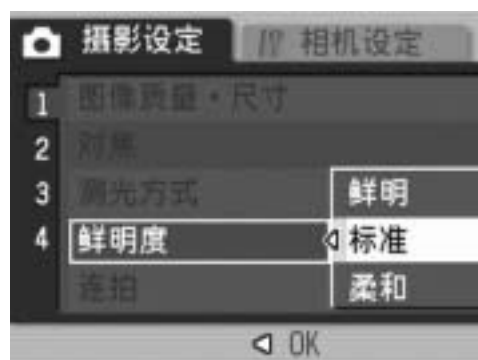

- 5** 按下MENU/OK按钮或◀按钮，然后按下MENU/OK按钮。
  - 此时画面上会显示标记。



# 连续摄影（连摄／S连摄／M连摄）

使用连续摄影，您可以拍摄不间断的图像。  
连续摄影有以下三种模式：

## 连摄

只要按住快门按钮，就可以连续拍摄。  
多张静止图像被逐张录制，就如同一般的摄影。

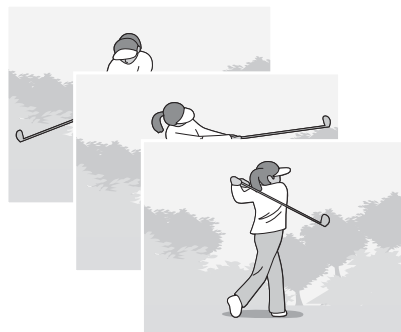

## S（一连串）连摄

快门按钮完全按下之后，进行摄影间隔为1/7.5秒，大约2秒钟（16张）的连续拍摄。

16张的静止图像为一组，以一个文件（3072 × 2304像素）录制。

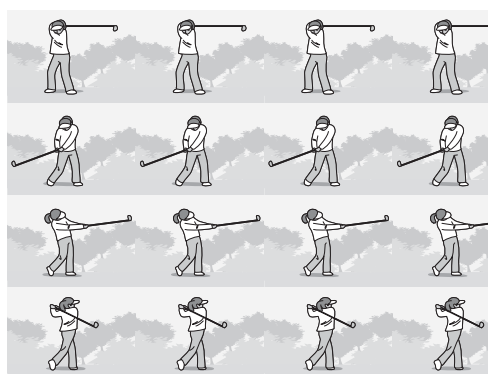

## M（记忆回播）连摄

到放开快门按钮为止的2秒钟内的拍摄被录制下来。

16张的静止图像为一组，以一个文件（3072 × 2304像素）录制。

(2) 相机记录此前（约）2秒内拍摄的内容

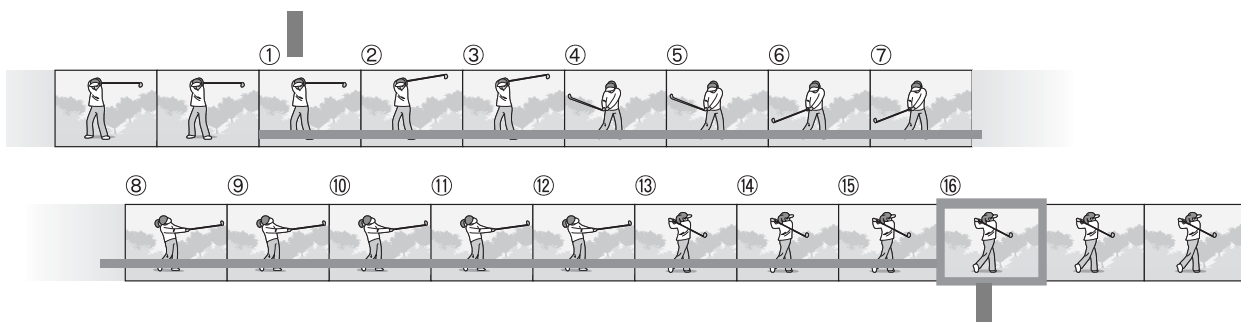

(1) 在这里放开快门按钮...

## 要点

- 当使用S连摄或M连摄时，即使ISO感光度是设定为[ISO 64]或[ISO 100]，ISO感光度仍会固定为[AUTO]。
- 连续摄影时可以拍摄的张数，随图像尺寸的设置而异。
- 在连续摄影模式中可使用内置存储器拍摄的图像张数如下表所示。

图像尺寸	连续摄影模式下拍摄的张数
3072 × 2304, 3072 × 2048, 2592 × 1944, 2048 × 1536	6
1280 × 960, 640 × 480	10

- 1** 将模式选择开关切换至 。
- 2** 按下MENU/OK按钮。
  - 显示摄影设定菜单。
- 3** 按下▼按钮选择[连拍]，按下▶按钮。
- 4** 按下▲▼按钮选择[连摄]、[S连摄]或[M连摄]。

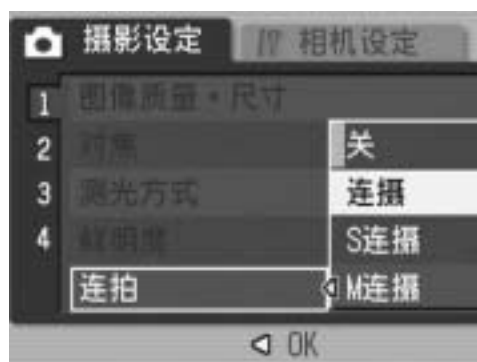

- 5** 按下MENU/OK按钮或◀按钮，然后按下MENU/OK按钮。
  - 此时画面上会显示标记。





## 连摄

---

### **6** 决定构图，按下快门按钮不要松开。

- 只要按住快门按钮，就可以继续拍摄。

### **7** 松开快门按钮，结束连续摄影。

- 在连续摄影模式下回放连续图像时，将相机切换至回放模式（ P.46），并按下   按钮选择想回放的静止图像。

## S连摄（S连续摄影）

---

### **6** 决定构图，然后按下快门按钮。

- 能够自动进行16张连续摄影。

## M连摄（M连续摄影）

---

### **6** 决定构图，按下快门按钮不要松开。



- 相机记录您按住快门按钮期间的场景。

### **7** 松开快门按钮。

- 相机结束摄影，将16张（先前2秒内的）静止图像录制为1张静止图像。



### 要点

- 想恢复通常的逐张摄影时，进行上述操作步骤1至3，在步骤4选择[关]并按下MENU/OK按钮。
- M连摄模式下，开始按下快门后2秒内松开快门时，从按下快门后到松开手指时的摄影被录制下来（连续摄影张数少于16张）。
- 闪光灯关闭。
- 连续摄影期间，无法使用相机晃动校正功能。如果在相机晃动校正功能启用时设定连续摄影，则  会变更为 。（ P.93）

## 在放大显示模式下查看S连摄或M连摄的静止图像

当显示使用S连摄或M连摄所拍摄的静止图像（一个图像文件含有16张）时，您可以放大16张中的任一张。当在放大显示模式下查看图像时，您也可以切换每一张。

若要在放大显示模式下查看S连摄或M连摄的图像，请如下操作。

### 1 按下▶（回放）按钮。

- 显示最后一张拍摄的图像。

### 2 按下▲▼◀▶按钮来显示S连摄或M连摄的静止图像。



### 3 朝Q（放大显示）方向拨动变焦杆。

- 连拍的第一张图像被放大显示。在屏幕下方会显示格定位栏。
- 按下◀▶按钮来切换图像。若要返回16张显示，请按下MENU/OK按钮。

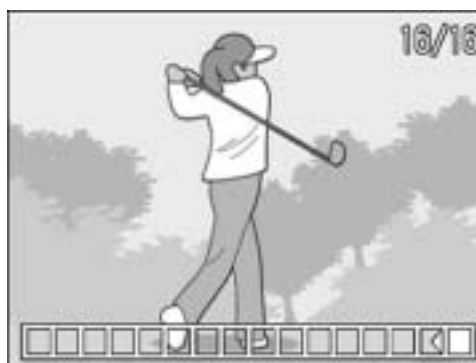

### 要点

按下DISP.按钮来切换显示屏幕底端的栏、座标显示与隐藏显示。  
(☞ P.55)

## 设定色彩浓度（颜色的浓度）

您可以将静止图像的色彩浓度设定为[标准]、[浓]或[淡]。

- 1** 将模式选择开关切换至 。
- 2** 按下MENU/OK按钮。
  - 显示摄影设定菜单。
- 3** 按下▼按钮，选择[颜色的浓度]，按下▶按钮。
- 4** 按下▲▼按钮，选择设定值。

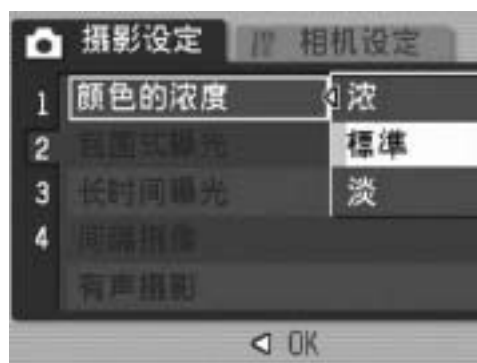

- 5** 按下MENU/OK按钮或◀按钮，然后按下MENU/OK按钮。
  - 如果选择[普通]以外的设定，则标记会显示于画面上。



## 改变曝光连续摄影（包围式曝光）

包围式曝光是把曝光标准设定为（-0.5EV、±0与+0.5EV）三等级，自动地连续拍摄三张的功能。



### 要点

有声摄影时不能使用。

1

**1** 将模式选择开关切换至 。

**2** 按下MENU/OK按钮。

- 显示摄影设定菜单。

**3** 按下▼按钮选择[包围式曝光]，按下▶按钮。

**4** 按下▲▼按钮选择[开]。

**5** 按下MENU/OK按钮或◀按钮，然后按下MENU/OK按钮。

- 此时画面上会显示[AB]。



**6** 按下快门按钮拍摄。

- 以设定的曝光补偿-0.5EV、±0与+0.5EV为基准，自动地连续拍摄三张。完成摄影后，三张图像会显示于液晶显示屏。由左至右是-0.5EV（暗）、标准补偿设定及+0.5EV（亮）。



### 要点

曝光补偿可使用摄影设定菜单进行更改。（ P.86）



## 改变白平衡连续摄影 (WB-BKT)

白平衡包围式曝光会自动录制三种图像—偏红、偏蓝和目前白平衡的图像。

当您无法判断适当的白平衡时，这相当有用。

- 1** 将模式选择开关切换至 .
- 2** 按下MENU/OK按钮。
  - 显示摄影设定菜单。
- 3** 按下▼按钮选择[包围式曝光]，按下▶按钮。
- 4** 按下▲▼按钮，选择[WB-BKT]。

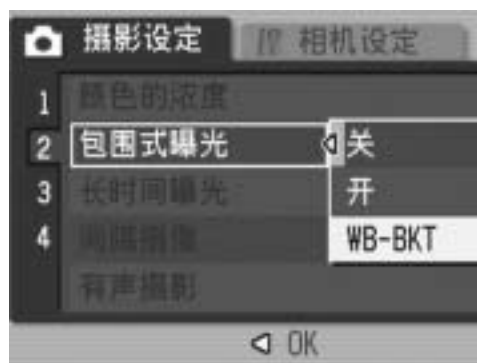

- 5** 按下MENU/OK按钮或◀按钮，然后按下MENU/OK按钮。
  - 此时画面上会显示标记。

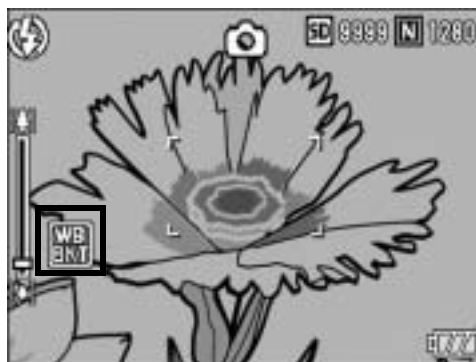

- 6** 按下快门按钮拍摄。
  - 自动录制三种图像（红色、蓝色和等于目前白平衡图像）的图像。





## 要点

---

- 连续拍摄 (📷 P.73) 或自动包围式曝光摄影 (📷 P.78) 时不能使用此功能。
- 闪光灯进入禁止闪光状态。
- [长时间曝光] (📷 P.81) 的设定变为[关]。
- 白平衡可使用摄影设定菜单进行更改。(📷 P.87)

## 设定长时间曝光（长时间曝光）

您可以选择[1秒]、[2秒]、[4秒]或[8秒]的曝光时间。设定长时间曝光后，拍摄夜景时，可以拍摄烟火或车灯等被摄体的轨迹。

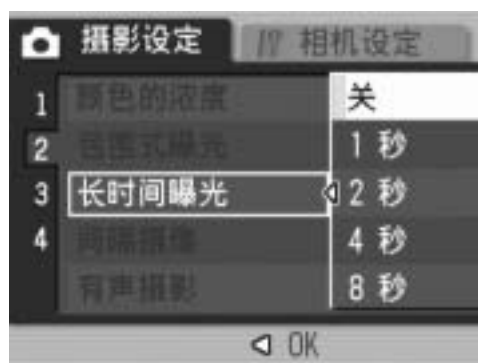

- 1 将模式选择开关切换至 .
- 2 按下MENU/OK按钮。
  - 显示摄影设定菜单。
- 3 按下▼按钮选择[长时间曝光]，按下▶按钮。
- 4 按下▲▼按钮，选择设定值。



- 5 按下MENU/OK按钮或◀按钮，然后按下MENU/OK按钮。
  - 此时画面上会显示设定。



### 要点

- 设定长时间曝光时，快门速度变慢，容易引起手抖动。拍摄时利用三脚架固定相机。
- 当使用长时间曝光时，无法使用相机晃动校正功能。如果在相机晃动校正功能开启时设定长时间曝光，则  会变更为 .
- 设定长时间曝光摄影时，拍摄中液晶显示屏将关闭。
- 设定长时间曝光时，消除图像杂波的功能启动。这样，除长时间曝光中设定的时间以外，可能还需要最长4秒的时间。

## 一定间隔自动摄影（间隔摄像）

能够以设定的时间间隔自动进行摄影。  
可从5秒至3小时设定拍摄间隔，增减量为5秒。

- 1 将模式选择开关切换至📷。
- 2 按下MENU/OK按钮。
  - 显示摄影设定菜单。
- 3 按下▼按钮选择[间隔摄像]时，按下▶按钮。



- 4 按下▲▼按钮设定小时。
- 5 按下▶按钮移动至分的设定，按下▲▼按钮，设定分。
  - 您可以按住▲▼按钮其中之一来快速调高或调低设定。

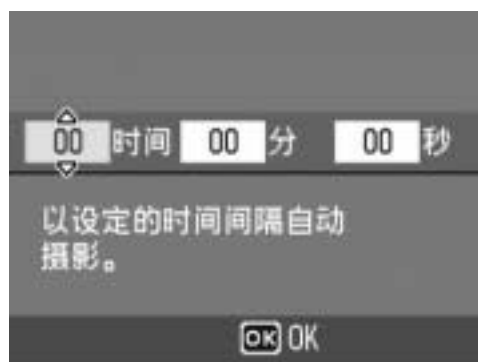

- 6 按下▶按钮移动至秒的设定，按下▲▼按钮，设定秒。
- 7 按下MENU/OK按钮。
  - 此时画面上会显示[间隔]。
- 8 按下快门按钮拍摄。
  - 以设定的间隔，逐步进行摄影。
- 9 中止摄影时，按下MENU/OK按钮。





## 注意

---

- 间隔摄像的设定，在关闭相机后被解除。
- 根据摄影菜单的设定，到下次摄影的时间可能比间隔摄像所设定的时间长。这时，拍摄间隔将比设定时间长。



## 要点

---

- 根据电池剩余电量的不同，间隔摄影期间电池电量可能会用完。
- 如果在间隔摄像期间按下快门按钮，相机进行一般摄影。但间隔摄像设定不受影响。拍摄之后，一旦经过了在间隔摄像中所指定的时间，将进行下一次摄影。
- 启用间隔摄像时，即使之前将连续拍摄设为[连摄]或[M连摄]，它也会自动设为[关]。

## 🎤 拍摄带声音的静止图像（有声摄影）

可以附带语音拍摄图像，最长八秒钟。

- 1** 将模式选择开关切换至📷。
- 2** 按下MENU/OK按钮。
  - 显示摄影设定菜单。
- 3** 按下▼按钮选择[有声摄影]时，按下▶按钮。
- 4** 按下▲▼按钮选择[开]。

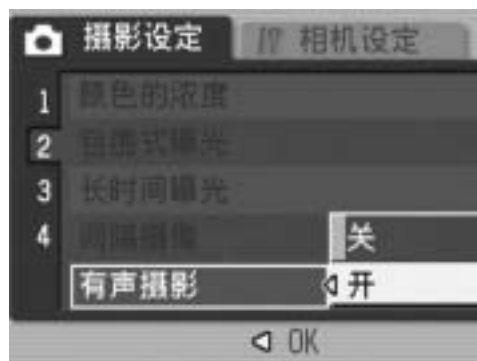

- 5** 按下MENU/OK按钮或◀按钮，然后按下MENU/OK按钮。
  - 此时画面上会显示标记。
- 6** 按下快门按钮拍摄照片。
  - 拍摄后相机开始记录。
- 7** 按下快门按钮，结束记录。
  - 即使不按下快门按钮，录制也会在8秒后自动停止。



### 📌 要点

- 要回放带声音的静止图像时，请按照与不带声音的静止图像相同的方式（📖 P.46）来显示，然后按下ADJ.按钮回放声音。
- 在回放声音过程中按下▲▼按钮能够显示音量调整栏。您可以使用▲▼按钮调整音量。

## 在静止图像中插入日期（加印日期摄像）

可以在图像的右下部显示日期（年/月/日）或者日期和时间（年/月/日/时：分）。

- 1 将模式选择开关切换至 .
- 2 按下MENU/OK按钮。
  - 显示摄影设定菜单。
- 3 按下▼按钮选择[加印日期摄像]，按下▶按钮。
- 4 按下▲▼按钮，选择设定值。

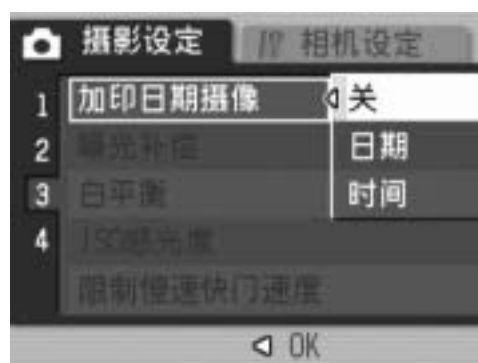

- 5 按下MENU/OK按钮或◀按钮，然后按下MENU/OK按钮。
  - 此时画面上会显示标记。



### 要点

- 如果没有设定日期和时间，不能进行[加印日期摄像]。首先请设定日期和时间（ P.146）。
- 不能在动画中[加印日期摄像]。

## 更改曝光（曝光补偿）

曝光设定让您可以选择图像的亮度水平。通常，被摄体在摄影范围的中央时，自动进行逆光补偿，以最佳的曝光进行摄影。

但是，如下的情况和有意更改曝光进行摄影时，可以调整曝光进行摄影。而且，曝光值可以在-2.0至+2.0之间进行设定。曝光在(+)时越来越亮，在(-)时越来越暗。

### 逆光摄影时

背景非常亮等情况下，被摄体可能变暗（曝光不足）。这种情况下，调整至(+)侧。

### 拍摄发白的被摄体时

整个图像会变暗（曝光不足）。将曝光层级设高(+)。

### 拍摄发黑的被摄体时

整个图像会变亮（过度曝光）。将曝光层级调低(-)。  
拍摄聚光灯下的被摄体时也一样。

要更改设定，请使用摄影设定菜单或ADJ.按钮。此部分介绍使用ADJ.按钮更改设定的简单方法。您也可以更改指派给ADJ.按钮的功能。（☞P.136）  
要使用摄影设定菜单，请参阅“使用菜单”（☞P.65）。

**1** 将模式选择开关切换至📷。

**2** 按ADJ.按钮，然后按◀▶按钮直到显示曝光补偿菜单。

**3** 按下▲▼按钮设定曝光设定。  
• 您也可以按下快门按钮拍摄照片。

**4** 按下MENU/OK按钮。  
• 此时画面上会显示设定。



### 要点

在过于明亮的环境拍摄时会出现曝光过度。此时会显示[!AE]标记。











## 使用自然光和照明光（白平衡）





调整白平衡，白色物体就会显示为白色。

购买时，白平衡是设定为[AUTO]。通常不需要更改设定，但是在拍摄单色的被摄体或在多个光源下拍摄被摄体等相机难以决定白平衡时，可以更改设定。

### 白平衡设定模式

标记	模式	说明
AUTO	AUTO	自动调整白平衡。
	室外	当室外（晴天）摄影及白平衡不能适当调整时，选择此选项。
	阴天	阴天和背阳处等的摄影，白平衡不协调时进行选择此选项。
	白炽灯	当在白炽灯下及白平衡不能适当调整时，选择此选项。
	白炽灯2	当在白炽灯下（与[白炽灯]相比之下会更红）选择此选项。
	荧光灯	当在荧光灯下及白平衡不能适当调整时，选择此选项。
	手动设定	手动调整白平衡。

要更改设定，请使用摄影设定菜单或ADJ.按钮。此部分介绍使用ADJ.按钮更改设定的简单方法。您也可以更改指派给ADJ.按钮的功能。（ P.136）  
要使用摄影设定菜单，请参阅“使用菜单”（ P.65）。

- 1** 将模式选择开关切换至 .
- 2** 按ADJ.按钮，然后按   按钮直到显示白平衡菜单。
- 3** 按下   按钮选择[M]以外的其他设定。
  - 您也可以按下快门按钮拍摄照片。

#### 4 按下MENU/OK按钮。





- 此时画面上会显示标记。



#### 要点

- 对于大部分是暗的被摄体，可能无法正确地调节白平衡。在这种情况下，请添加某些白色的东西作为被摄体。
- 使用闪光灯摄影时，如果未选取 [AUTO]，白平衡可能不会正确调整。此时，请将相机改为[AUTO]，使用闪光灯进行拍摄。

## 手动设定白平衡（手动设定）

- 1 将模式选择开关切换至 .
- 2 按ADJ.按钮，然后按   按钮直到显示白平衡菜单。
- 3 按下   按钮选择[M]。
- 4 在照片的光照条件下，将相机对准一张白纸或白色的东西。
- 5 按下DISP.按钮。
  - 白平衡设定完成。
- 6 按下MENU/OK按钮。
  - 此时画面上会显示标记。
  - 显示带有步骤5中设定的白平衡的画面。如果效果差强人意，请根据需要重复执行步骤4和5来更改设定。



### 要点

如要取消[手动设定]，请在步骤3中选择[M]以外的设定。

## 变更ISO感光度（ISO感光度）

ISO感光度是表示光影响胶卷的敏感度的数值。数字越大感光度越高。高感光度适合拍摄在昏暗处或快速移动的物体，可以降低模糊。



您可以从下列ISO感光度中选择：





AUTO、AUTO-HI、ISO 64、ISO 100、ISO 200、ISO 400、ISO 800和ISO 1600。

当ISO感光度设为[AUTO]时，相机根据距离、亮度、变焦、超微距设定与图像质量/尺寸自动更改感光度。通常，在[AUTO]模式中使用相机。

将ISO感光度设定为[AUTO-HI]（自动高感光度）时，相机会根据摄影条件自动设定感光度，但是此时的感光度水平要高于设定为[AUTO]时的感光度。拍摄较暗的被摄体时，[AUTO-HI]中设定的快门速度要快于[AUTO]中的设定，这可能会减少相机晃动或被摄体模糊。在[AUTO-HI]中，感光度会自动提高至相机设定菜单中设定的ISO感光度。（ P.130）

如果您不允许相机更改ISO感光度，请选择[AUTO]或[AUTO-HI]以外的ISO设定。

要更改设定，请使用摄影设定菜单或ADJ.按钮。此部分介绍使用ADJ.按钮更改设定的简单方法。您也可以更改指派给ADJ.按钮的功能。（ P.136）  
要使用摄影设定菜单，请参阅“使用菜单”（ P.65）。

- 1 将模式选择开关切换至 。
- 2 按 ADJ. 按钮，然后按   按钮直到显示ISO菜单。
- 3 按下   按钮选择所需的设定。



#### 4 按下MENU/OK按钮或◀按钮，然后按下MENU/OK按钮。

- 此时画面上会显示设定。



#### 要点

- 当ISO感光度设为[AUTO]时，在使用闪光灯时感光度相当于ISO 400。当图像尺寸为3072 × 2304时，在不使用闪光灯时感光度相当于ISO 80。
- 使用高感光度拍摄的图像可能具有较多的杂点。

## 限制快门速度（限制慢速快门速度）

最大快门速度可以限制为以下值：

1/8秒、1/4秒和1/2秒。

此功能设定为[关]时，最大快门速度根据ISO设定变化。

**1** 将模式选择开关切换至 .

**2** 按下MENU/OK按钮。

- 显示摄影设定菜单。

**3** 按下▼按钮选择[限制慢速快门速度]，按下▶按钮。



**4** 按下▲▼按钮，选择设定值。

**5** 按下MENU/OK按钮或◀按钮，然后按下MENU/OK按钮。

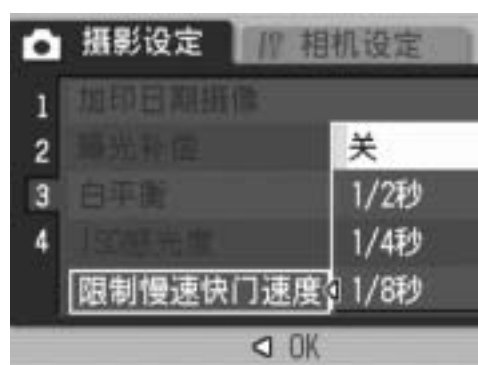
- 此时画面上会显示设定。



### 要点

- 长时间曝光设定为[开]时，长时间曝光为优先。
- 当场面模式设定为[夜景]时，[夜景]下的最大快门速度为优先。
- 闪光灯设定为[慢速同步]时，最长快门速度为1秒。
- 使用限制慢速快门速度时，根据物体的亮度，光量可能不足，导致图像暗。在此情况下，请尝试下列方式：
  - 选择更大的慢速快门限制值。
  - 提高ISO感光度。（ P.90）
  - 使用闪光灯。（ P.37）

## 使用相机晃动校正功能防止相机晃动 (相机晃动校正)

您可以通过启用相机晃动校正功能来防止相机晃动。  
在购买时，相机晃动校正功能为开启状态。



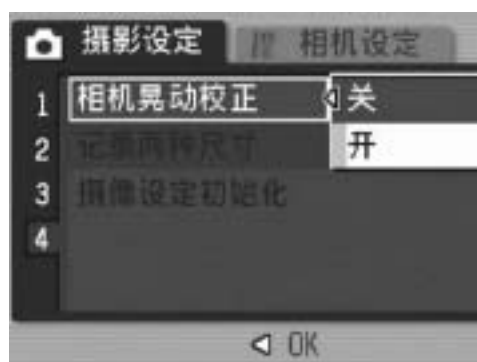

- 1 将模式选择开关切换至 .
- 2 按下MENU/OK按钮。
  - 显示摄影设定菜单。
- 3 按下▼按钮选择[相机晃动校正]，然后按下▶按钮。
- 4 按下▲▼按钮选择[开]。



- 5 按下MENU/OK按钮或◀按钮，然后按下MENU/OK按钮。
  - 此时画面上会显示标记。



### 注意

- 连续拍摄、长时间曝光与动画拍摄时不能使用相机晃动校正功能。如果在相机晃动校正功能开启时设定连续摄影或长时间曝光，则  会变更为 。从场面模式中选择  [动画] 时， 会消失。
- 相机晃动校正功能无法防止被摄体的晃动（例如由风引起等）。
- 相机晃动校正功能的效果依环境而异。

### 要点

可能会出现相机晃动时， 标记会显示。（ P.30）

## 拍摄带副文件的静止图像（记录两种尺寸）

在将[记录两种尺寸]设定为[开]的情况下拍摄静止图像时，随原始静止图像一起保存的还有一个副文件。您可以使用相机设定菜单下的[副文件尺寸]选择副文件的尺寸。（☞P.131）

**1** 将模式选择开关切换至📷。

**2** 按下MENU/OK按钮。

- 显示摄影设定菜单。

**3** 按下▼按钮选择[记录两种尺寸]，并按下▶按钮。

**4** 按下▲▼按钮选择[开]。

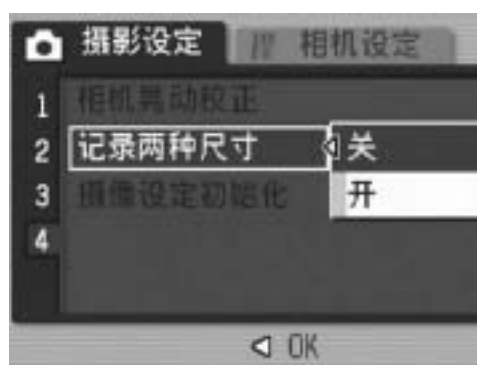

**5** 按下MENU/OK按钮或◀按钮，然后按下MENU/OK按钮。

- 此时画面上会显示标记。



### 注意

- 原始图像尺寸为3072 × 2304、3072 × 2048、2592 × 1944、2048 × 1536或1280 × 960时会创建副文件。
- 如果将副文件设定为与原始静止图像具有相同的尺寸，则即使将[记录两种尺寸]设定为[开]也不会保存副文件。（☞P.131）
- 使用连摄、包围式曝光、有声摄影或场面模式设定为[斜度修正模式]时，此功能不可用。



## 恢复摄影设定菜单的设定至预设值 (摄像设定初始化)

摄影设定菜单的设定返回初始值时，进行如下操作。

- 1** 将模式选择开关切换至 。
- 2** 按下MENU/OK按钮。
  - 显示摄影设定菜单。
- 3** 按下▲▼按钮选择[摄像设定初始化]，然后按下▶按钮。
- 4** 确认已选择[是]然后按下MENU/OK按钮。
  - 画面显示相机正在复原原始设定。一旦完成复原，画面会返回摄影模式的画面。

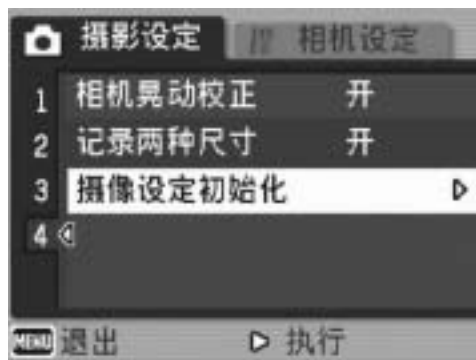

### 要点

有关相机关闭时其设定被保存的功能的清单，请参阅“附录”。  
( P.180)

## 2 拍摄/回放动画

### 拍摄动画

能够进行带声音的动画摄影。

您可以将动画图像尺寸设为640 × 480、320 × 240或160 × 120像素。

可以设定每秒拍摄的张数（张速率）为30张或15张。

拍摄的动画以一个AVI文件进行录制。

#### **1** 将模式选择开关切换到SCENE（场面模式）。

- 此时，相机可以拍摄，并且所选的场面模式在液晶显示屏上方显示。

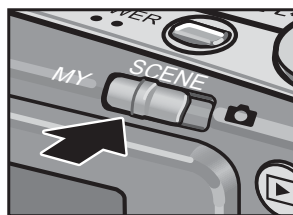

#### **2** 按下MODE按钮。

- 显示场面模式选择画面。

#### **3** 按下▲▼◀▶按钮选择[动画]。

#### **4** 按下MENU/OK按钮。



#### **5** 按下快门按钮。

- 此时相机开始录制。  
录制会一直进行，直至再次按下了快门按钮。

#### **6** 按下快门按钮，结束记录动画。



#### **注意**

- 在动画摄影中，操作声音有时被录制。
- 每次摄影可录制的最长时间取决于SD记忆卡的容量。（ P.98）即使摄影时间未超过最长摄影时间，但是，如果因为记忆卡容量不足，摄影也可能会停止。
- 相机晃动校正功能在动画模式下无法使用。在启用校正相机晃动功能的情况下从场面模式中选择[动画]时，会从液晶显示屏上消失。



## 要点

- 闪光灯无法使用。
- 在动画摄影中，只能使用数码变焦的变焦功能。（ P.35）
- 当在步骤5按下快门按钮时，相机会对焦于被摄体。
- 剩余记录时间从动画记录中的剩余容量重新被计算，所以不会同时变动。
- 使用摄影设定菜单设定动画的图像尺寸（ P.66）以及张速率（ P.97）。
- 动画模式和静止图像模式下的摄影设定菜单有所不同。（ P.64）
- 进行长时间拍摄时建议使用高速记忆卡。

## 设定张速率（张速率）

您可以在动画模式下选择每秒钟拍摄的张数（张速率）。

- 1** 从场面模式中选择 [动画]。
- 2** 按下MENU/OK按钮。
  - 显示摄影设定菜单。
- 3** 按下▼按钮选择[张速率]，然后按下▶按钮。
- 4** 按下▲▼按钮选择[30张/秒]或[15张/秒]。
- 5** 按下MENU/OK按钮或◀按钮，然后按下MENU/OK按钮。
  - 此时画面上会显示设定。

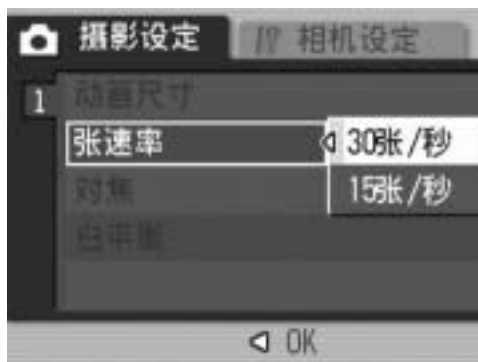

## 动画帧

动画由帧组成，高速显示时，图像帧好像是运动的。



## 要点

- 动画的记录时间可能会因记录位置（内置存储器或SD记忆卡）的容量、拍摄条件以及SD记忆卡的类型和制造商而异。
- 大致记录时间如下表。

	内置存储器	64MB	128MB	256MB	512MB	1GB	2GB
640 × 480 (15张/秒)	51秒	57秒	1分 56秒	3分 51秒	7分 46秒	14分 57秒	30分 24秒
640 × 480 (30张/秒)	26秒	28秒	58秒	1分 56秒	3分 55秒	7分 31秒	15分 19秒
320 × 240 (15张/秒)	2分 40秒	2分 58秒	5分 59秒	11分 57秒	24分 5秒	46分 19秒	94分 11秒
320 × 240 (30张/秒)	1分 22秒	1分 31秒	3分 4秒	6分 7秒	12分 19秒	23分 42秒	48分 13秒
160 × 120 (15张/秒)	9分 23秒	10分 25秒	21分 3秒	41分 58秒	84分 33秒	162分 36秒	330分 42秒
160 × 120 (30张/秒)	5分 6秒	5分 40秒	11分 27秒	22分 50秒	46分 1秒	88分 31秒	180分 2秒

## 回放动画

回放动画，进行如下操作。

### 1 按下▶（回放）按钮。

- 显示最后一张拍摄的图像。
- 动画的第一张显示为静止图像。

### 2 使用▲▼◀▶按钮选择希望浏览的动画。

- 按下▶按钮，能够显示下一文件。
- 按下◀按钮，能够显示上一文件。
- 按下▲按钮，能够显示前10张图像文件。
- 按下▼按钮，能够显示后10张图像文件。



### 3 按下ADJ.按钮。

- 开始回放。  
屏幕上可显示出表明回放进程和经过时间的指示器。

快进	回放期间，朝[▲]方向拨动变焦杆。
倒退	回放期间，朝[▼]方向拨动变焦杆。
暂停/回放	按下ADJ.按钮。
慢放	暂停期间，朝[▲]方向持续拨动变焦杆。
慢倒	暂停期间，朝[▼]方向持续拨动变焦杆。
显示下一张	暂停期间，朝[▲]方向拨动变焦杆。
显示上一张	暂停期间，朝[▼]方向拨动变焦杆。
调节音量	回放时按下▲▼按钮。

## 3 其他回放功能

### 回放设定菜单

在回放模式下按MENU/OK按钮会显示回放设定菜单。回放设定菜单允许您针对以下功能执行设定。

设定项目	选项	参照页
幻灯片显示	_____	P.101
保护	选择/解除单个文件, 选择/解除全部文件, 选择多个文件	P.102
DPOF	选择/解除单个文件, 选择/解除全部文件, 选择多个文件	P.105
调整图像尺寸	1280, 640	P.108
复制到插卡上	_____	P.109
斜度修正	_____	P.110
恢复文件	_____	P.112



#### 要点

可以从回放设定菜单显示相机设定菜单。(👉 P.121)

### 使用菜单

此部分介绍如何执行设定。

- 1** 按下▶(回放)按钮, 选择回放模式。
- 2** 按下MENU/OK按钮。
  - 显示回放设定菜单。
- 3** 按下▲▼按钮, 选择设定项目。
- 4** 按下▶按钮。
  - 显示已选择菜单项目的画面。



## 自动顺序显示（幻灯片显示）

能够在屏幕上顺序显示录制的静止图像以及动画文件。此功能称作幻灯片显示。浏览幻灯片显示，进行如下操作。

### 1 按下▶（回放）按钮。

- 显示最后一张拍摄的图像。

### 2 按下MENU/OK按钮。

- 显示回放设定菜单。

### 3 按下▼按钮选择[幻灯片显示]，然后按下▶按钮。

- 幻灯片显示开始后，文件可顺序显示。
- 途中希望中止时，按下相机的任意按钮。  
幻灯片将反复显示直到停止为止。

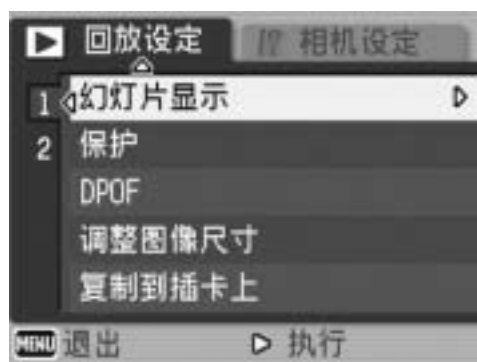

### 要点

- 每三秒显示一张静止图像。
- 不仅能够显示一张静止图像，而且能够回播所有已拍摄的内容。
- 如果静止图像带有声音备忘录，则回放时会同时回放语音备忘录。

## 文件防写（保护）

进行保护设定以防止误删除。



### 注意

受保护的文件不能正常删除。但在格式化内置存储器或SD记忆卡时，它们将被完全删除。

## 保护文件

- 1 按下▶（回放）按钮。
  - 显示最后一张拍摄的图像。
- 2 按下▲▼◀▶按钮选择想保护的文件。
- 3 按下MENU/OK按钮。
  - 显示回放设定菜单。
- 4 按下▼按钮选择[保护]，然后按下▶按钮。
- 5 确认已选择[单个文件]，然后按下MENU/OK按钮。

- 此时所选的文件便处于受保护状态，并且画面上会显示保护标记。



### 要点

如果要解除文件防写，显示想要解除防写的文件，并执行步骤3至5。



## 保护全部文件

给所有文件进行保护设定，进行如下操作。

- 1** 按下▶（回放）按钮。
- 2** 按下MENU/OK按钮。
  - 显示回放设定菜单。
- 3** 按下▼按钮选择[保护]，然后按下▶按钮。



- 4** 按下▲▼按钮选择[全部文件]。
- 5** 确认已选择[选择]然后按下MENU/OK按钮。
  - 此时全部文件便处于受保护状态，并且画面上会显示保护标记。



### 要点

若要解除所有防写的文件，在步骤5选择[解除]。

## 一次保护多张图像

对选择的文件，一次实施保护设定，进行如下操作。

**1** 按下▶（回放）按钮。

**2** 朝⊞（分割画面显示）方向拨动变焦杆2次。

- 此时画面分割成12个框并显示分割画面。

**3** 按下▲▼◀▶按钮选择想保护的第一个文件。

**4** 按下MENU/OK按钮。

- 显示回放设定菜单。

**5** 按下▼按钮选择[保护]，然后按下▶按钮。

- 文件的右上部将显示保护设定的标记。

**6** 按下▲▼◀▶按钮选择想要保护的下一个文件，然后按下MENU/OK按钮。



**7** 重复步骤6的操作，选择希望保护的所有图像。

- 选择错误的文件时，可以再次按下MENU/OK按钮来解除选择该文件。

**8** 按下DISP.按钮。

- 此时会显示正在处理所选图像的指示；一旦处理结束，显示便返回至分割画面显示。



### 要点

- 如果要解除多个文件的防写，请依照上述的几个步骤来选择解除文件防写，并按下DISP.按钮。
- 您也可以一次解除所有文件的保护。（☞P.103）
- 有关分割画面显示的信息，请参阅P.48。

## 利用打印服务（DPOF）

携带SD记忆卡到数码相机打印服务处理店，能够进行图像的打印。若要使用打印服务，您必须在相机中做打印设定。这些设定称为数码打印次序格式（DPOF）设定。

进行DPOF设定时，每一张图像只被打印一张。您也可以为DPOF设定选择多个图像以及指定打印多张。

### 对显示图像设定DPOF

- 1 按下▶（回放）按钮。
- 2 按下▲▼◀▶按钮显示希望执行DPOF设定的静止图像。
- 3 按下MENU/OK按钮。
  - 显示回放设定菜单。
- 4 按下▼按钮选择[DPOF]，然后按下▶按钮。
- 5 确认已选择[单个文件]，然后按下MENU/OK按钮。
  - 一旦完成DPOF设定，画面上便会显示DPOF标记。



#### 要点

若要移除DPOF设定，请显示含DPOF设定的图像，并执行步骤3至5。

## 对所有图像设定DPOF

对所有的图像进行DPOF设定时，进行如下操作。

- 1** 按下▶（回放）按钮。
- 2** 按下MENU/OK按钮。
  - 显示回放设定菜单。
- 3** 按下▼按钮选择[DPOF]，然后按下▶按钮。
- 4** 按下▲▼按钮选择[全部文件]。



- 5** 确认已选择[选择]，然后按下MENU/OK按钮。
  - 一旦完成 DPOF 设定，画面上便会显示 DPOF 标记。



### 要点

若要解除所有带DPOF设定的静止图像的DPOF设定，请在步骤5中选择[解除]。

## 对多张图像设定DPOF

一次对所选的全部静止图像进行DPOF设定时，进行以下步骤。

**1** 按下▶（回放）按钮。

**2** 朝⊞（分割画面显示）方向拨动变焦杆2次。

- 此时画面分割成12个框并显示分割画面。

**3** 按下▲▼◀▶按钮，选择希望DPOF设定的一张图像。

**4** 按下MENU/OK按钮。

- 显示回放设定菜单。

**5** 按下▼按钮选择[DPOF]，然后按下▶按钮。



**6** 按下▲▼按钮指定打印张数。

- 按下▲按钮来增加打印张数，或按下▼按钮来减少打印张数。

**7** 按下◀▶按钮，选择下一张希望进行DPOF设定的图像。

**8** 按下▲▼按钮指定打印张数。

- 按下▲按钮来增加打印张数，或按下▼按钮来减少打印张数。

**9** 重复步骤7至8，选择所有希望进行DPOF设定的图像。

**10** 按下MENU/OK按钮。

- 此时会显示正在处理所选图像的指示；一旦处理结束，显示便返回至分割画面显示。

### 要点

- 若要移除多个静止图像的DPOF设定，请遵循上述相同的步骤将每张图像的打印张数设定为[0]，然后按下MENU/OK按钮。
- 您也可以一次解除所有静止图像的DPOF设定。（☞P.106）

## 更改图像尺寸（调整图像尺寸）

可以缩小静止图像的的尺寸，建立不同图像尺寸的新文件。

原来的尺寸	更改后的尺寸	
F3072/N3072/F3:2/F2592/N2592/F2048/N2048	N1280	N640
F1280/N1280	N640	



### 注意

可以更改尺寸的有静止图像和附带语音图像。动画的尺寸不能进行更改。



### 要点

- [F3:2]图像的宽度和高度比率为3:2。更改了此类图像的尺寸时，它将缩小为4:3图像并且顶部和底部带有黑色边框。
- 您也可以在拍摄前后更改图像尺寸。（P.66）

### 3

### 其他回放功能

更改图像尺寸，进行如下操作。

**1** 按下▶（回放）按钮。

**2** 按下▲▼◀▶按钮显示希望更改其图像尺寸的文件。

**3** 按下MENU/OK按钮。

- 显示回放设定菜单。

**4** 按下▼按钮选择[调整图像尺寸]，然后按下▶按钮。

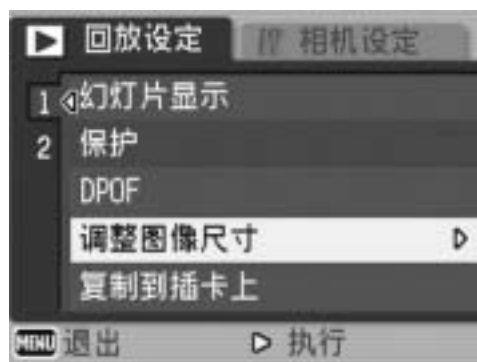

**5** 按下▲▼按钮选择[1280]或[640]。

**6** 按下MENU/OK按钮。

- 此时会显示正在调整图像尺寸的指示，然后记录调整图像尺寸后的图像。



## 将内置存储器的内容复制到SD记忆卡中 (复制到插卡上)

能够将内置存储器上录制的图像，动画和声音全部复制到SD记忆卡上。

- 1** 关闭相机。
- 2** 安装SD记忆卡。
- 3** 打开电源。
- 4** 按下▶(回放)按钮。
- 5** 按下MENU/OK按钮。
  - 显示回放设定菜单。
- 6** 按下▼按钮选择[复制到插卡上]，然后按下▶按钮。
  - 显示复制中的信息，复制结束后，返回回放画面。



### 要点

- 复制位置的SD记忆卡容量已满时，显示容量不足的信息。若仅要复制符合可用空间的图像数，请选择[是]，然后按下MENU/OK按钮。若要取消复制时，选择[不]，然后按下MENU/OK按钮。
- 无法将SD记忆卡的内容复制到内置存储器。

## 校正歪斜的图像（斜度修正）

可以校正以一定角度拍摄的矩形物体（如布告栏或名片），使图像看起来成直角。

**1** 按下▶（回放）按钮。

**2** 按下▲▼◀▶按钮显示希望校正的文件。

**3** 按下MENU/OK按钮。

- 显示回放设定菜单。

**4** 按下▼按钮选择[斜度修正]，然后按下▶按钮。

- 此时会显示正在处理图像的指示，然后会在橙色框中显示检测到的作为校正范围的区域。最多可识别五个区域。
- 如果无法检测到目标区域，则显示出错信息。校正前的图像仍被记录。
- 如要选择另一校正区域，按下▶按钮将橙色框移至目标区域。
- 如要取消斜度修正，按下▲按钮。即使取消斜度修正，斜度修正之前的照片仍被记录。



**5** 按下MENU/OK按钮。

- 此时会显示正在校正图像的指示，然后记录校正后的图像。校正前的图像也被记录。





## 注意

无法针对动画使用斜度修正模式。



## 要点

- 执行斜度修正后的图像的图像尺寸不会变化。
- 如果图像尺寸较大，斜度修正所用时间较长。在进行斜度修正前更改图像尺寸（ P.108）以加快运行。
- 下表显示斜度修正所需的大致时间。

图像尺寸	修正时间
3072 × 2304	约33秒
2592 × 1944	约26秒
2048 × 1536	约15秒
1280 × 960	约6秒
640 × 480	约2秒

- 当场面模式设为[斜度修正模式]时，您可以在拍摄图像后，立即校正图像的歪斜。（ P.40）

## 恢复删除的文件（恢复文件）

您可以恢复所有被删除的文件。

如果执行了以下任一操作，则无法恢复被删除的文件。

- 关闭相机
- 从回放模式切换到摄影模式
- 使用DPOF、调整图像尺寸、复制到插卡上或斜度修正。

### 1 按下MENU/OK按钮。

- 显示回放设定菜单。

### 2 按下▼按钮选择[恢复文件]，然后按下▶按钮。

- 此时会显示确认是否恢复所有文件的画面。
- 如果没有可恢复的文件，则会显示确认信息。

### 3 按下▶按钮选择[是]，然后按下MENU/OK按钮。

- 此时便会恢复所有被删除的文件。

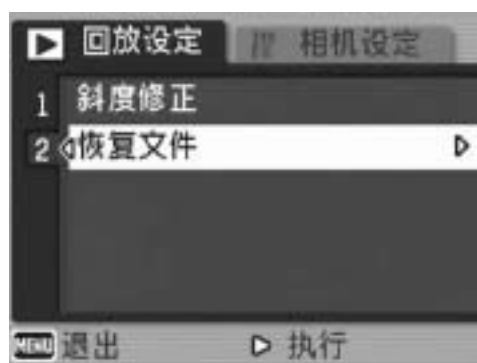

## 在电视机上浏览

可以在电视机屏幕上浏览拍摄的文件。电视机画面上可显示与液晶显示屏相同的内容。

要使用电视机浏览时，请用相机附带的AV连接线将相机连接到电视机。要在电视机上浏览文件，请执行以下步骤。

### 1 将AV连接线牢固地连接到电视机的视频输入端子。

- AV连接线的白色插头插进电视机的音声输入端子（白色），黄色插头插进电视机的视频输入端子（黄色）。

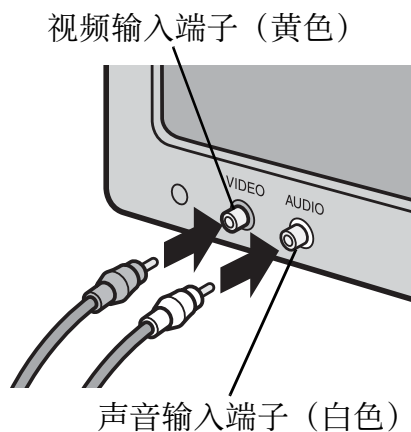

### 2 确认相机电源关闭。

### 3 将AV连接线牢固地连接到相机上的AV输出端子。

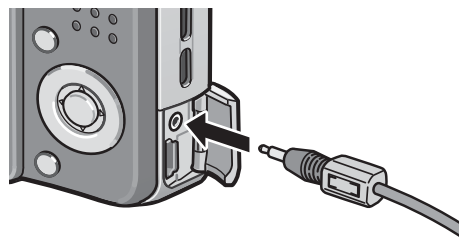

### 4 将电视设定为视频模式。（设定输入为视频）

- 详情请参阅电视机的说明书。

### 5 按下POWER按钮或▶（回放）按钮超过一秒钟来开启相机电源。

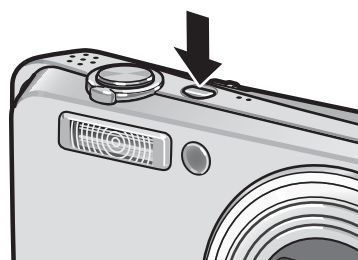



### 注意

当AV连接线连接到相机时，液晶显示屏以及扬声器输出关闭。



### 要点

- 可以连接AV连接线到录影机上的视频输入端子，并将拍摄的内容录制到录影机上。
- 与电视机及其他视听设备一起使用时，相机设定为NTSC回放格式（日本等国家使用）。如果要连接的设备使用PAL格式（欧洲等国使用），请在相机设定菜单中将相机切换至PAL格式后再进行连接。（ P.148）

### 直接打印功能

直接打印是用USB连接线连接相机和打印机，直接打印相机内的图像的功能。可以不使用电脑，直接方便地打印图像。



#### 注意

不能打印动画（AVI文件）。对于附带语音的静止图像（JPG和WAV），只打印静止图像（JPG）。



#### 要点

- 本相机只使用统一规格的PictBridge进行直接打印。
- 打印机要与PictBridge兼容才能使用直接打印机能。有关支持信息，请参阅打印机的使用说明书。
- 当相机设定菜单中的[USB连接]（ P.142）已选择[主储存器]时，某些打印机可能无法使用直接打印。在这种情况下，请选择[独创]。

## 连接相机与打印机

使用附带的USB连接线将相机连接到打印机。

- 1 确认相机电源关闭。
- 2 使用附带的USB连接线将相机连接到打印机。
  - 如果打印机尚未打开，请将其打开。

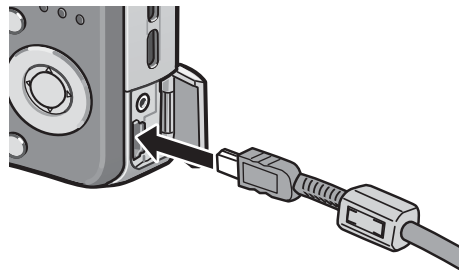

### 要点

断开相机与打印机的连接时，确认相机与打印机的电源已关闭后再卸下USB连接线。

## 打印静止图像

可以从兼容PictBridge的打印机打印相机中的静止图像。  
没有安装SD记忆卡时，打印内置存储器内的图像，安装SD记忆卡时，打印SD记忆卡内的图像。



### 注意

打印完毕之前，请不要卸下USB连接线。



### 要点

图像传输时如果显示[打印机错误]信息，请确认打印机的状态并采取适当的措施。

## 打印1张或所有图像

- 1** 确认打印机的状态。
  - 显示[等待连接中...]画面。
- 2** 按下ADJ.按钮。
  - 画面显示直接打印回放模式。
- 3** 按下▲▼◀▶按钮，选择想打印的图像。
- 4** 按下ADJ.按钮。
- 5** 按下▲▼按钮选择[单个文件]或[全部文件]。
- 6** 按下MENU/OK按钮。
  - 显示直接打印菜单。

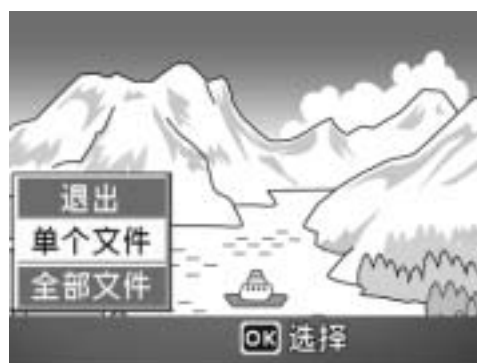
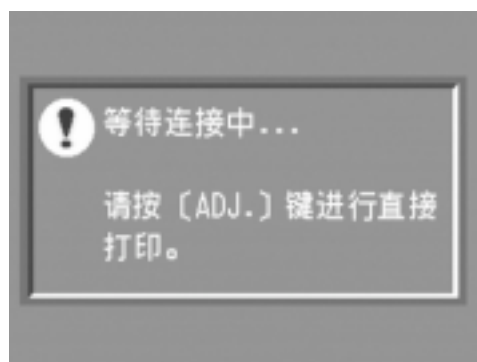

## 7 按下▲▼按钮选择项目，然后按下▶按钮显示详细选项画面。

- 当显示[连接中...]时，尚未与打印机连接。当完成连接时，[连接中...]消失，并显示[直接打印]。建立连接后进行此步骤。
- 可选择以下项目。每一项目仅在受到与相机连接的打印机支持时才显示。带星号(\*)的项目仅在与相机连接的Ricoh打印机支持[选单印刷]时出现。



项目名	说明
纸张尺寸	设定打印纸大小。
纸张类型	设定纸张种类。
打印类型	设定一张打印纸内可打印的张数。一张纸上可安排的图像数目根据连接的打印机种类而不同。
日期打印	设定是否打印日期（摄影日期）。日期格式可以用相机设定菜单中的日期/时间选项来设定。
文件名打印	设定是否打印文件名。
最佳影像	设定是否在打印机上进行图像数据（静止图像）的最佳化进行打印。
图像打印尺寸	设定图像打印尺寸。
打印质量	设定打印品质。
选单印刷*	打印表单。

## 8 按下▲▼按钮选择设定，然后按下MENU/OK按钮。

- 返回直接打印菜单。

## 9 重复步骤7和8，选择想更改的项目。



## 要点

- 要将设定值指定为下一次连接相机与打印机时的预设值，在显示步骤7的画面时按下ADJ. 按钮。当右方的画面显示时，请按下◀▶按钮以选择[设定]并按下MENU/OK按钮。
- 要在下次连接相机和打印机时使用上一次设定的设定时，请选择[解除]。

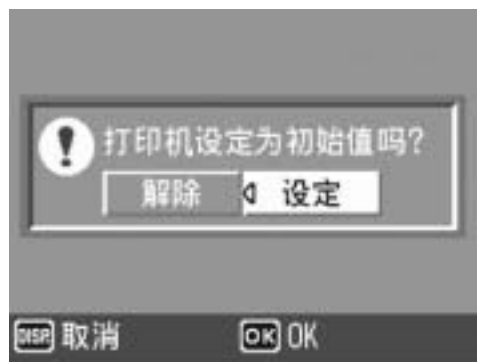

## 10 按下MENU/OK按钮。

- 图像输入打印机内，显示[发送中...]画面。
- 如要取消当时的操作，按下DISP. 按钮。
- 当图像输入打印机后，相机显示会返回直接打印回放模式画面，打印机开始打印。

## 一次打印所选图像

### 1 确认打印机的状态。

- 显示[等待连接中...]画面。

### 2 按下ADJ. 按钮。

- 画面显示直接打印回放模式。

### 3 朝☐ (分割画面显示) 方向拨动变焦杆。

- 此时画面分割成12个框并显示分割画面。

### 4 按下▲▼◀▶按钮选择想打印的图像。

### 5 按下MENU/OK按钮。

### 6 按下▲▼按钮指定打印张数。

- 按下▲按钮来增加打印张数，或按下▼按钮来减少打印张数。

### 7 按下◀▶按钮，选择想打印的下一张图像。

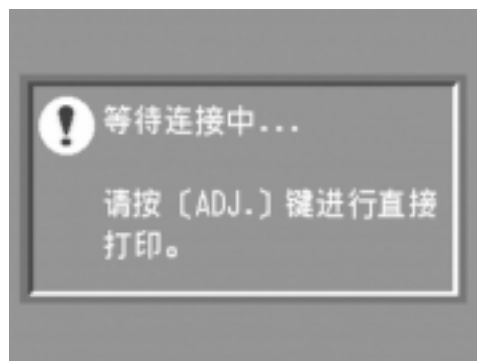

**8** 按下▲▼按钮指定打印张数。

**9** 重复步骤7和8，选择想打印的所有图像，并指定打印张数。

**10** 按下MENU/OK按钮。

- 显示直接打印菜单。

**11** 按下▲▼按钮选择项目，然后按下▶按钮显示详细选项画面。

- 当显示[连接中...]时，尚未与打印机连接。当完成连接时，[连接中...]消失，并显示[直接打印]。建立连接后进行此步骤。
- 有关可用的设定，请参阅P.118。

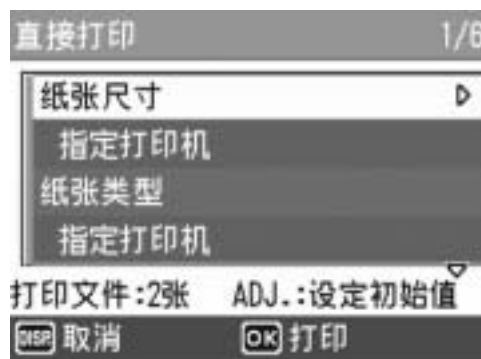

**12** 按下▲▼按钮选择设定，然后按下MENU/OK按钮。

- 返回直接打印菜单。

**13** 重复步骤11和12，选择想更改的项目。

**14** 按下MENU/OK按钮。

- 图像输入打印机内，显示[发送中...]画面。
- 如要取消当时的操作，按下DISP.按钮。
- 当所有被选的图像输入完后，相机显示会返回直接打印回放模式画面。



### 要点

- 打印显示打印机标记 (  ) 的图像。一旦取消打印后要再次打印时，请确认想要打印的图像上是否显示打印机标记。
- 可以在1张纸张上打印多张一样的静止图像。
- 可以选择的项目随打印机的功能不同。
- 在详细选项画面中选择[指定打印机]时，以打印机的初始设定值进行打印。

## 5 更改相机设定

### 相机设定菜单

您可以从摄影设定菜单 (P.63) 或回放设定菜单 (P.100) 显示相机设定菜单来更改相机的设定。  
使用相机设定菜单可以设定下表的项目。

设定项目	选项[预设值]	参照页
格式化[插卡]	_____	P.124
格式化[内置存储器]	_____	P.125
显示屏亮度调节	_____	P.126
保存个人设定	[设定1]、设定2	P.127
定点变焦	开、[关]	P.129
ISO自动提高设定	[AUTO 400]、AUTO 800、AUTO 1600	P.130
副文件尺寸	1280[1M]、640[VGA]、480、[320[QVGA]]	P.131
自动关闭电源	关、[1分]、5分、30分	P.132
信号音	[全部]、快门声	P.133
音量设定	□□□ (关)、■□□ (小)、[■ ■ □] (中)、■ ■ ■ (大)	P.134
图像确认时间	关、[0.5秒]、1秒、2秒、3秒	P.135
ADJ. 键设定1* <sup>1</sup> ADJ. 键设定2* <sup>2</sup> ADJ. 键设定3* <sup>3</sup> ADJ. 键设定4* <sup>4</sup>	[关]* <sup>4</sup> 、[曝光补偿]* <sup>1</sup> 、[白平衡]* <sup>2</sup> 、 [ISO]* <sup>3</sup> 、画质、对焦、鲜明度、测光方式、 连续摄影、自动曝光、附带语音	P.136
AF辅助光	[开]、关	P.137
数码变焦图像	[一般]、自动调整	P.138
摄影设定警告	[开]、关	P.140
放大摄影图标	开、[关]	P.141
USB连接	[主存储器]、独创	P.142
插卡序号	开、[关]	P.144
日期设定	_____	P.146
LANGUAGE/言語*	日本語、ENGLISH、DEUTSCH、FRANÇAIS、 ITALIANO、ESPAÑOL、简体中文、 繁体中文、한국어	P.147
视频方式*	NTSC、PAL	P.148

\* 预设值根据相机购买地的不同而异。

## 相机设定菜单的操作方法

本部分介绍如何进行设定。

使用▲▼▶按钮和MENU/OK按钮选择并设定一个项目。

### 1 按下MENU/OK按钮。

- 显示摄影设定菜单（或回放设定菜单）。

### 2 按下▶按钮。

- 显示相机设定菜单。

菜单项目有5个画面。——

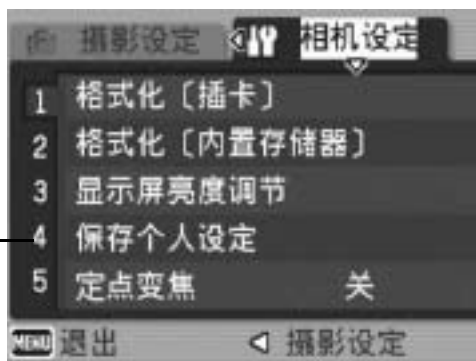

### 3 按下▲▼按钮，选择所需的项目。

- 按下底部项目的▼按钮来显示下一个画面。

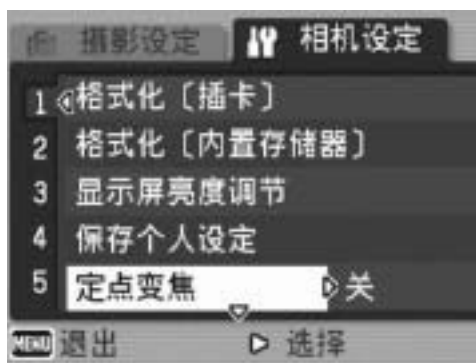

### 4 按下▶按钮。

- 显示菜单项目设定。

### 5 按下▲▼按钮，选择设定项目。

### 6 按下MENU/OK按钮或◀按钮，然后按下MENU/OK按钮。

- 此时相机设定菜单消失，并且可以使用相机进行拍摄或回放。
- 根据设定的不同，相机设定菜单可能会显示。在这种情况下，请再次按下MENU/OK按钮以便返回拍摄或回放画面。

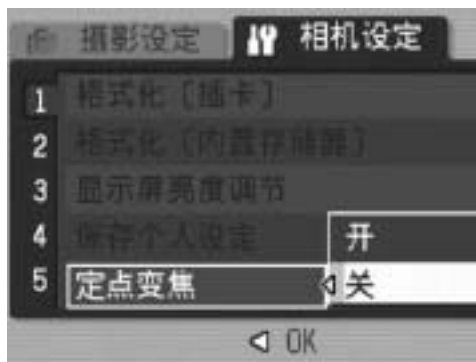

### 要点

某些功能的选择方法可能与此处说明的不同。详细操作方法，请参阅各种功能的说明。



## 更改显示

- 您可以通过画面编号来选择一个画面：
  - 1 按下◀按钮，选择画面左侧的画面号码。
  - 2 按下▲▼，可以更改画面。
  - 3 按下▶，可以返回到菜单项目选择画面。

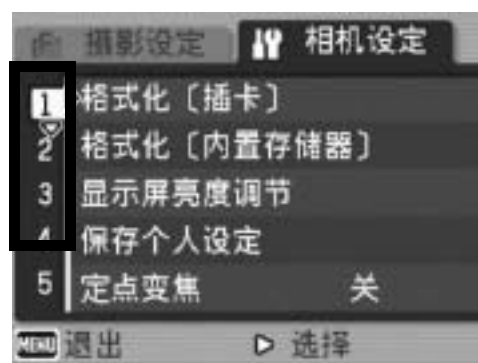

## 准备SD记忆卡（格式化[插卡]）

如果将SD记忆卡插入相机时显示[此插卡无法使用]，或该卡已经在电脑或其他设备上使用过，则必须先格式化该卡，再在相机上使用。

格式化是将插卡准备成可以写入图像文件的过程。



### 注意

对记录图像的插卡进行格式化后，所有内容将会消失。

格式化插卡时，进行如下操作。

#### 1 显示相机设定菜单。

- 有关操作步骤，请参阅P.122。

#### 2 按下▼按钮选择[格式化[插卡]]，然后按下▶按钮。

- 显示格式化确认画面。

#### 3 按下◀▶按钮选择[是]，然后按下MENU/OK按钮。

- 开始格式化。完成后，画面返回相机设定菜单。
- 未安装SD记忆卡时，将显示信息。此时，将电源关闭，在安装好SD记忆卡后，再次进行格式化操作。

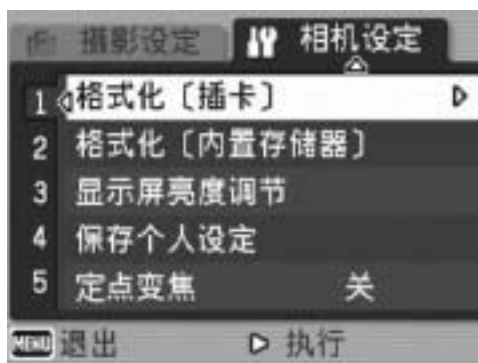

#### 4 按下MENU/OK按钮。



### 如何防止错误删除图像

- 将SD记忆卡上的防写开关移至“LOCK”，以防止意外删除静止图像或格式化插卡（P.21）。
- 解锁后（开关恢复原来位置），又能够进行删除图像和格式化插卡。

## 格式化内置存储器（格式化〔内置存储器〕）

如果显示错误信息〔请对内置存储器格式化。〕，您必须先格式化内置存储器才能使用。

### 注意

格式化内置存储器之后，记录在内置存储器上的所有图像都将被删除。如果在内置存储器中有不希望删除的图像，请在格式化内置存储器之前将图像复制到SD记忆卡上。（ P.109）

格式化内置存储器时，进行以下操作。

### 1 显示相机设定菜单。

- 有关操作步骤，请参阅P.122。

### 2 按下▼按钮选择〔格式化〔内置存储器〕〕，然后按下▶按钮。

- 显示格式化确认画面。

### 3 按下◀▶按钮选择〔是〕，然后按下MENU/OK按钮。

- 开始格式化。完成后，画面返回相机设定菜单。

### 4 按下MENU/OK按钮。

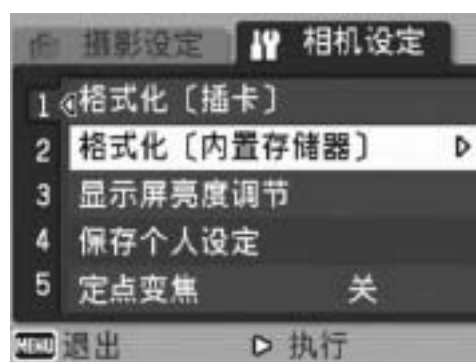

5

更改相机设定

## 调整液晶显示屏的亮度（显示屏亮度调节）

调整液晶显示屏的亮度，进行以下操作。

### 1 显示相机设定菜单。

- 有关操作步骤，请参阅P.122。

### 2 按下▼按钮选择[显示屏亮度调节]，然后按下▶按钮。

- 此时会显示设定亮度画面。

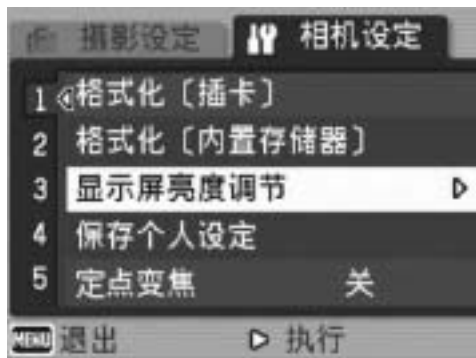

### 3 按下▲▼按钮调节亮度。

- 向下移动液晶显示屏亮度调节棒可调暗液晶显示屏，而向上移动则可调亮液晶显示屏。液晶显示屏的亮度会随着调节棒的移动而发生变化。



### 4 当达到想要的亮度时，请按MENU/OK按钮。

- 此时显示会返回相机设定菜单。

### 5 按下MENU/OK按钮。



#### 使用DISP.按钮调节亮度

拍摄时，按住DISP.按钮最大化液晶显示屏亮度。

当亮度达到最大值后，按住DISP.按钮可使亮度返回到在[显示屏亮度调节]中设定的级别。



#### 要点

当液晶显示屏开启且持续几秒后，将关闭以节约电量。此时，操作相机使其重新开启。



## 登录自定义设定（保存个人设定）

个人设定功能允许您轻松地以所需的设定进行拍摄。

您可以将两组设定登录为“个人设定”，然后将模式选择开关切换到MY（我的设定模式），选择[个人设定1]或[个人设定2]来启用自定义设定。（ P.38）

如果要以目前的设定作为我的设定来登录，请依照下列步骤执行。

**1** 将相机设定变更为登录我的设定。

**2** 显示相机设定菜单。

- 有关操作步骤，请参阅P.122。

**3** 按下▼按钮选择[保存个人设定]，然后按下▶按钮。

- 显示一个确认信息。

**4** 选择[设定1]或[设定2]并按下MENU/OK按钮。

- 此时将登录当前相机设定，然后画面会返回到相机设定菜单。
- 不想登录时，按下DISP.按钮。

**5** 按下MENU/OK按钮。

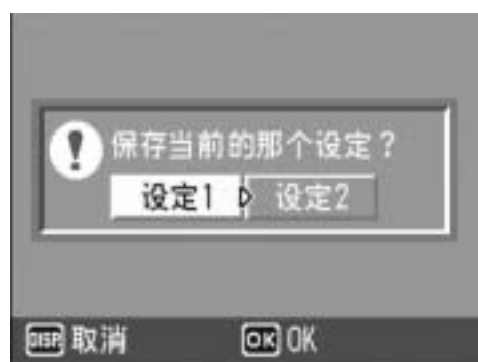
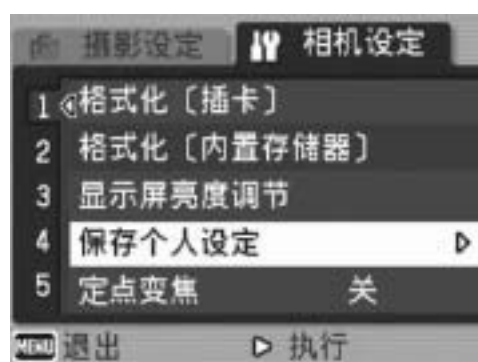

5

更改相机设定

## 我的设定功能所保留的设定

图像质量·尺寸

对焦

手动对焦中使用的焦距

测光方式

鲜明度

连拍

颜色的浓度

曝光补偿

长时间曝光

有声摄影

加印日期摄像

白平衡

ISO感光度

限制慢速快门速度

相机晃动校正

变焦位置

特写

闪光灯

自拍

DISP. 模式

放大摄影图标

数码变焦图像

定点变焦

副文件尺寸

记录两种尺寸

5

更改相机设定

## 更改定点变焦设定（定点变焦）

定点变焦是指使用光学变焦时可以将焦距固定在7级（28、35、50、85、105、135、200mm，等同于35mm相机的焦距）中的任何一级的设定。

### 可用的设定

开（启用定点变焦）

关（禁用定点变焦）\*预设值

要设定定点变焦，请执行以下步骤。

- 1** 显示相机设定菜单。
  - 有关操作步骤，请参阅P.122。
- 2** 按下▼按钮选择[定点变焦]，然后按下▶按钮。
- 3** 按下▲▼按钮，选择设定值。
- 4** 按下MENU/OK按钮或◀按钮，然后按下MENU/OK按钮。

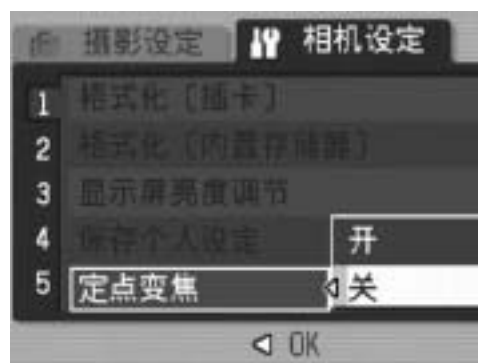

### 要点

选择特写模式时，定点变焦的焦距可以固定为七级中的任何一级（31、35、50、85、105、135与200mm，等同于35mm的相机的焦距）。

## 更改ISO自动提高设定（ISO自动提高设定）

您可以更改摄影设定菜单上的[ISO感光度]下[AUTO-HI]（自动高感光度设定）（ P.90）的ISO感光度的上限。

### 可用的设定

AUTO 400 \*预设值

AUTO 800

AUTO 1600

要更改自动高感光度设定，请执行以下步骤。

- 1** 显示相机设定菜单。
  - 有关操作步骤，请参阅P.122。
- 2** 按下▼按钮选择[ISO自动提高设定]，然后按下▶按钮。
- 3** 按下▲▼按钮，选择设定值。
- 4** 按下MENU/OK按钮或◀按钮，然后按下MENU/OK按钮。

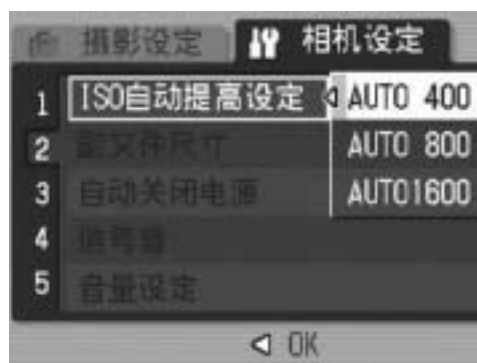

### 要点

使用高感光度拍摄的图像可能具有较多的杂点。

## 更改记录两种尺寸的尺寸（副文件尺寸）

拍摄带副文件（ P.94）的静止图像时，您可以选择与原始静止图像同时记录的副文件的尺寸。

### 可用的设定

1280 [1M]

640 [VGA]

480

320 [QVGA] \*预设值



### 注意

将原始静止图像的[图像质量·尺寸]设定为[F1280(1M)]或[N1280(1M)]且将[副文件尺寸]设定为[1280(1M)]时，不会创建副文件。

### 1

显示相机设定菜单。

- 有关操作步骤，请参阅P.94。

### 2

按下▼按钮选择[副文件尺寸]，然后按下▶按钮。

### 3

按下▲▼按钮，选择设定值。

### 4

按下MENU/OK按钮或◀按钮，然后按下MENU/OK按钮。



5

更改相机设定

## 更改自动关闭电源设定（自动关闭电源）

在设定时间内不进行相机按钮的操作时，为了节电，电源将自动关闭（自动关闭电源）。

预设情况下，自动关闭电源设定为1分钟，此设定能够更改。

### 可用的设定

关（自动关闭电源关闭）

1分 \*预设值

5分

30分

要更改自动关闭电源功能设定，请执行以下步骤。

### 1 显示相机设定菜单。

- 有关操作步骤，请参阅P.122。

### 2 按下▼按钮选择[自动关闭电源]，然后按下▶按钮。

### 3 按下▲▼按钮，选择设定值。

### 4 按下MENU/OK按钮或◀按钮，然后按下MENU/OK按钮。

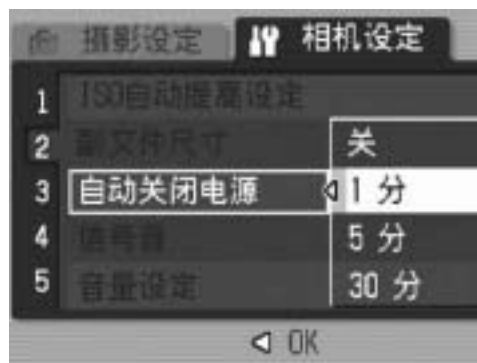

### 要点

- 若要在自动关闭电源功能关闭相机后继续使用相机，请按下POWER按钮再次开启相机。您也可以按住▶（回放）按钮一秒以上来开启相机并将其置于回放模式。
- 相机连接到电脑或打印机时，自动关闭电源功能不起作用。
- 间隔摄像时，[自动关闭电源]设定无效，因此自动关闭电源功能不起作用。

## 更改信号音的设定（信号音）

操作期间，相机会发出四种类型的声音：开机音、快门音、对焦音以及信号音。

开机音：相机电源打开时发出的声音。

快门音：按下快门按钮时发出的声音。

对焦音：当按下快门按钮一半时，相机向被摄体对焦时的声音。

信号音：错误音表示无法执行操作。

### 可用的设定

全部（全部声音开启）\*预设值

快门声（仅快门音和信号音）

要更改信号音设定，请执行以下步骤。

- 1** 显示相机设定菜单。
  - 有关操作步骤，请参阅P.122。
- 2** 按下▼按钮选择[信号音]，然后按下▶按钮。
- 3** 按下▲▼按钮，选择设定值。
- 4** 按下MENU/OK按钮或◀按钮，然后按下MENU/OK按钮。

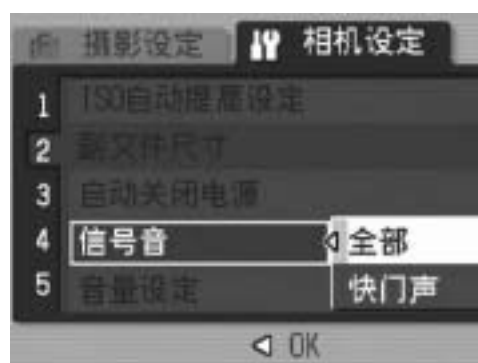

## 更改信号音音量（音量设定）

可以改变信号音音量。

可用的设定

□□□（静音）

■□□（小）

■■□（中）\*预设值

■■■（大）

要更改信号音音量，请执行以下步骤。

### 1 显示相机设定菜单。

• 有关操作步骤，请参阅P.122。

### 2 按下▼按钮选择[音量设定]，然后按下▶按钮。

### 3 按下▲▼按钮，选择设定值。

### 4 按下MENU/OK按钮或◀按钮，然后按下MENU/OK按钮。

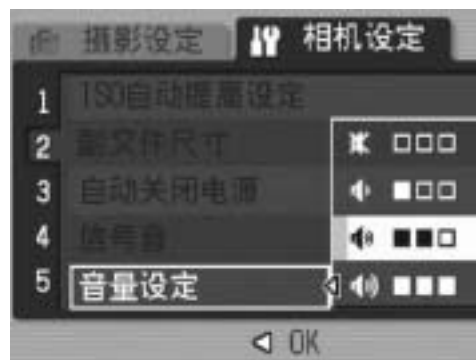



## 更改图像确认时间（图像确认时间）

按下快门按钮后，刚拍摄的静止图像在画面上显示片刻以便确认。确认时间的预设值为0.5秒，此设定能够更改。

可用的设定

关（不进行确认显示）

0.5秒 \*预设值

1秒

2秒

3秒

若要更改图像确认时间，进行如下操作。

### 1 显示相机设定菜单。

- 有关操作步骤，请参阅P.122。

### 2 按下▼按钮选择[图像确认时间]，然后按下▶按钮。

### 3 按下▲▼按钮，选择设定值。

### 4 按下MENU/OK按钮或◀按钮，然后按下MENU/OK按钮。

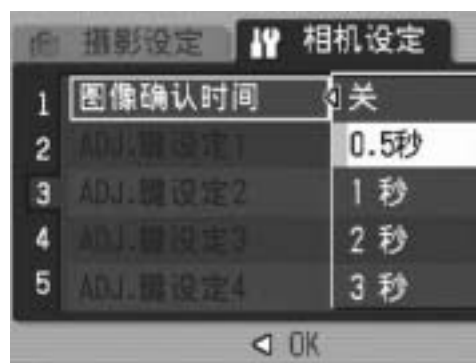

### 注意

当[图像确认时间]设为0.5秒时，在图像显示的同时变焦栏等标记可能会一直显示在显示屏中。

## 指派功能至ADJ.按钮（ADJ.键设定）

将功能指派给ADJ.按钮时，您只需进行较少的按钮操作并且无需显示摄影设定菜单便可显示各种摄影设定画面。

您可以使用[ADJ.键设定1]至[ADJ.键设定4]来指派通过按ADJ.按钮来启动的相机功能。

可用的设定		参照页
关	*[ADJ.键设定4]的预设值	-
曝光补偿	*[ADJ.键设定1]的预设值	P.86
白平衡	*[ADJ.键设定2]的预设值	P.87
ISO	*[ADJ.键设定3]的预设值	P.90
画质（图像质量·尺寸）		P.66
对焦		P.68
鲜明度		P.72
测光方式		P.71
连拍		P.73
包围式曝光		P.78
附带语音（有声摄影）		P.84

### 5

### 更改相机设定

如要将一项功能指派给[ADJ.键设定1]至[ADJ.键设定4]，请按下列步骤操作。

#### 1 显示相机设定菜单。

- 有关操作步骤，请参阅P.122。

#### 2 按下▼按钮选择[ADJ.键设定1]、[ADJ.键设定2]、[ADJ.键设定3]或[ADJ.键设定4]，然后按下▶按钮。

#### 3 按下▲▼按钮，选择设定值。

#### 4 按下MENU/OK按钮或◀按钮，然后按下MENU/OK按钮。

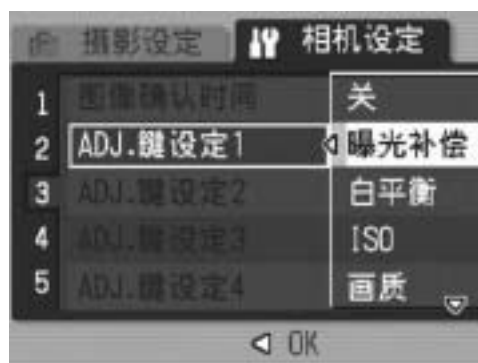

#### 要点

有关如何使用ADJ.按钮的信息，请参阅P.60。

## 更改AF辅助光设定（AF辅助光）

您可以设定在使用自动对焦进行拍摄时是否使用AF辅助光。将[AF辅助光]设定为[开]时，AF辅助光会在拍摄期间需要时亮起，并且测量自动对焦距离。

要更改AF辅助光设定，请执行以下步骤。

### 1 显示相机设定菜单。

- 有关操作步骤，请参阅P.122。

### 2 按下▼按钮选择[AF辅助光]，然后按下▶按钮。

### 3 按下▲▼按钮，选择设定值。

### 4 按下MENU/OK按钮或◀按钮，然后按下MENU/OK按钮。



### 要点

- 将[AF辅助光]设定为[开]时，当您在黑暗场所附近拍摄并且相机很难测量自动对焦距离时，AF辅助光会亮起。
- 在将[AF辅助光]设定为[开]的情况下完全按下快门按钮时，即使在黑暗场所附近拍摄，AF辅助光可能也不会亮起。

## 使用自动调整变焦（数码变焦图像）

此功能允许您裁切和记录拍摄的图像。普通数码变焦是将图像的一部分放大至设定的倍率。但是，自动调整变焦保存图像的裁切部分，因此图像质量不会下降。图像的记录尺寸根据自动调整变焦的倍率改变。

自动调整变焦仅可在[图像质量·尺寸]设定为3072 × 2304时使用。

( P.66)

### 可用的设定

可用的设定	说明
一般	使用[图像质量·尺寸]设定的图像尺寸记录图像。
自动调整（自动调整）	自动更改图像尺寸，然后记录图像。



### 要点

[图像质量·尺寸]设定为3072 × 2304以外的设定时，可以使用数码变焦。

### 变焦倍数和记录的图像尺寸

变焦倍数	7.1倍	7.1 × 1.2倍	7.1 × 1.5倍	7.1 × 2.4倍	7.1 × 4.8倍
图像尺寸	3072 × 2304 (7M)	2592 × 1944 (5M)	2048 × 1536 (3M)	1280 × 960 (1M)	640 × 480 (VGA)

#### 1 显示相机设定菜单。

- 有关操作步骤，请参阅P.122。

#### 2 按下▼按钮选择[数码变焦图像]，然后按下▶按钮。

#### 3 按下▲▼按钮选择[自动调整]。

#### 4 按下MENU/OK按钮或◀按钮，然后按下MENU/OK按钮。

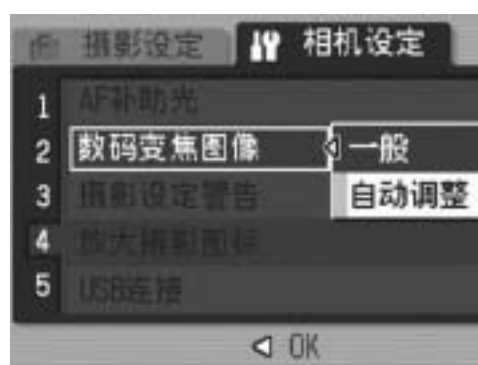

**5** 朝 [▲] (望远) 方向持续拨动变焦杆, 直至达到变焦栏上的最大倍数, 然后立即松开变焦杆, 最后再次朝 [▲] (望远) 方向拨动变焦杆。

- 朝 [▲] (望远) 再次拨动变焦杆将图像尺寸改变一个等级且记录图像。
- 变焦栏上方会显示记录图像使用的尺寸。



### 注意

使用连摄或场面模式设定为 [斜度修正模式] 时, 此功能不可用。如果在这些情况下设定 [自动调整], 则会使用数码变焦来代替。

## 显示设定更改警告（摄影设定警告）

如果变更下列功能的初始设定，您可以将相机设定为该功能图标闪烁，及相机开机后几秒时，显示与变更设定的功能相关的警告信息。

白平衡、对焦、ISO感光度、曝光补偿、长时间曝光  
如果在图标闪烁时操作相机按钮，图标停止闪烁并持续亮着。如果在显示警告信息时操作相机按钮，信息消失。

### 可用的设定

开（启用警告）\*预设值

关（禁用警告）

要设定设定更改警告，请执行以下步骤。

### 1 显示相机设定菜单。

- 有关操作步骤，请参阅P.122。

### 2 按下▼按钮选择[摄影设定警告]，然后按下▶按钮。

### 3 按下▲▼按钮，选择设定值。

### 4 按下MENU/OK按钮或◀按钮，然后按下MENU/OK按钮。

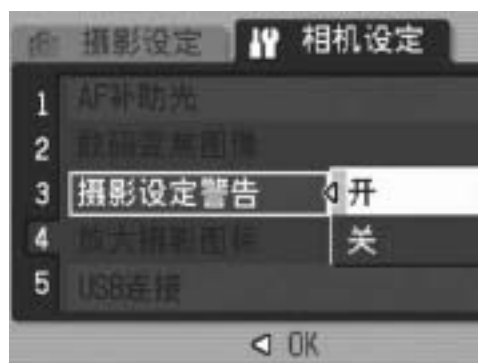

## 放大图标显示（放大摄影图标）

标记显示时（ P.55）以下的图标被放大显示。

闪光灯、超微距摄影、自拍、白平衡、对焦、曝光补偿、ISO感光度

当图标放大时，不会显示下列项目：

变焦栏／对焦栏、加印日期摄像、鲜明度、颜色的浓度

要在画面上放大图标，请执行以下步骤。

### 1 显示相机设定菜单。

- 有关操作步骤，请参阅P.122。

### 2 按下▼按钮选择[放大摄影图标]，然后按下▶按钮。

### 3 按下▲▼按钮，选择设定值。

### 4 按下MENU/OK按钮或◀按钮，然后按下MENU/OK按钮。

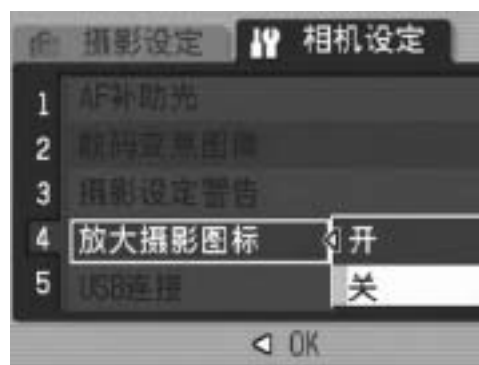

5

更改相机设定

## 更改USB设定（USB连接）

要使用软件将图像传输到电脑，请根据使用的软件更改[USB连接]设定。

在相机设定菜单上将[USB连接]设定为[主存储器]，使用USB连接线，而不必安装所提供的软件或USB驱动程序，就可以查看相机中的文件，及从相机中将文件传输至电脑。

用于传输的软件	[USB连接]设定
除了使用软件外，电脑会将相机的SD记忆卡或内置存储器识别为驱动器。	主存储器* *预设值
RICOH Gate La	主存储器 *预设值 /独创* (可以使用任一设定。)
Auto Document Link	独创
Caplio Transfer	独创

\* 对于Windows 98SE，请将[USB连接]设定为[独创]。  
设定为[独创]时，可传输文件的SDHC记忆卡的容量最大为4GB。



### 注意

- 将[USB连接]设定为[主存储器]时，您无法删除相机中的图像。
- 通过主存储器模式连接时，请勿从电脑格式化SD记忆卡或内置存储器。请务必使用相机进行格式化。
- 在主存储器模式下连接时，请务必在移除USB连接线之前停止连接。
- 在将图像从插在相机中的SD记忆卡传送至电脑时，如果未停止连接即断开USB连接线，则将无法正确传送文件。  
同时，使用本相机无法将文件传送至内置存储器。



要更改USB设定，请执行以下步骤。

**1** 显示相机设定菜单。

• 有关操作步骤，请参阅P.122。

**2** 按下▼按钮选择[USB连接]，然后按下▶按钮。

**3** 按下▲▼按钮，选择设定值。

**4** 按下MENU/OK按钮或◀按钮，然后按下MENU/OK按钮。



**要点**

有关如何使用USB连接线将图像从相机下载到电脑的信息，请参阅P.160-165。

## 更改文件名称设定（插卡序号）

自动赋予已拍摄的图像连续编号的文件名，记录在内置存储器和SD记忆卡上。

更换SD记忆卡时，能够将相机设定为接续上一记忆卡的编号。

可用的设定	
开（设为连续编号）	对已拍摄的静止图像自动赋予R0010001.jpg至R9999999.jpg的“R”后7位数的连续号码文件名。使用此设定时，前后记忆卡之间的文件编号连续。
关（不设为连续编号） *预设值	每个SD记忆卡中可指定的文件编号是从RIMG0001.jpg到RIMG9999.jpg。 当文件名称达到RIMG9999时，记忆卡中就无法再记录更多数据。

要改变文件名称设定，请执行以下步骤：

### 1 显示相机设定菜单。

- 有关操作步骤，请参阅P.122。

### 2 按下▼按钮选择[插卡序号]，然后按下▶按钮。

### 3 按下▲▼按钮，选择设定值。

### 4 按下MENU/OK按钮或◀按钮，然后按下MENU/OK按钮。

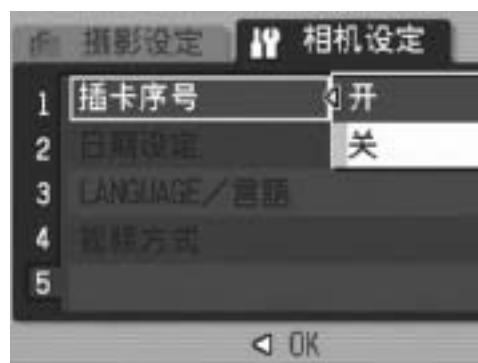



## 要点

---

- 当将数据记录至内置存储器时，会指定文件的连续编号文件名称，就如同[插卡序号]设定为[关]时一样。
- 使用RICOH Gate La (P.163) 将图像传输到电脑时，传输的文件会被重命名后保存。即使将[插卡序号]设为[开]，保存后的文件名仍为“RIMG\*\*\*\*.jpg”（其中，\*\*\*\*表示编号）。
- 当达到RIMG9999时，无法再保存更多的文件。在此种情形下，将图像数据从SD记忆卡移至电脑的存储器或存储媒体，随后将SD记忆卡格式化。

## 设定日期和时间（日期设定）

能够在图像上插入日期和时间进行摄影。  
这里说明从相机设定菜单设定日期/时间的方法。

### 1 显示相机设定菜单。

- 有关操作步骤，请参阅P.122。

### 2 按下▼按钮选择[日期设定]，然后按下▶按钮。



### 3 按下▲▼◀▶按钮设定年、月、日与时间。

- 您可以按住▲▼按钮来快速调高或调低设定。
- 按下◀▶按钮可切换到下一个项目。



### 4 在[格式]中选择日期与时间的格式。

### 5 检查画面信息，然后按一下MENU/OK按钮。

- 日期时间被设定，返回相机设定菜单。

### 6 按下MENU/OK按钮。



### 要点

- 电池取出后约1周，设定的日期、时间会丢失。此时，请重新设定。
- 为了保留日期与时间设定，必须装入电量充足的电池，持续两小时以上。

## 更改显示语言（LANGUAGE/言語）

能够更改画面中的显示语言。  
预设值根据相机购买地的不同而异。

可用的设定

日本語（日文）

ENGLISH（英文）

DEUTSCH（德文）

FRANÇAIS（法文）

ITALIANO（意大利文）

ESPAÑOL（西班牙文）

简体中文

繁体中文（繁体中文）

한국어（韩文）

更改显示语言时，按以下进行操作。

### 1 显示相机设定菜单。

- 有关操作步骤，请参阅P.122。

### 2 按下▼按钮选择[LANGUAGE/言語]，然后按下▶按钮。

- 显示语言显示画面。

### 3 按下▲▼◀▶按钮选择所需的设定。

### 4 按下MENU/OK按钮。

- 语言设定后，画面会返回到相机设定菜单。

### 5 按下MENU/OK按钮。



5

更改相机设定

## 更改电视机浏览时的回放方式（视频方式）

用相机附带的AV连接线将相机连接到电视机上，就可以在电视机的屏幕上观看静止图像和动画。（☞P.113）

与电视机等设备一起使用时，相机设定为NTSC视频格式（用于北美以及其他国家/地区）。与PAL格式（欧洲等国家使用）的设备连接时，先将相机设定为PAL格式后再进行连接。

预设值根据相机购买地的不同而异。

### 可用的设定

NTSC

PAL

要更改视频格式，请执行以下步骤。

### 1 显示相机设定菜单。

- 有关操作步骤，请参阅P.122。

### 2 按下▼按钮选择[视频方式]，然后按下▶按钮。

### 3 按下▲▼按钮，选择设定值。

### 4 按下MENU/OK或◀按钮。

- 视频格式设定后，画面会返回到相机设定菜单。

### 5 按下MENU/OK按钮。



## 6 将图像下载到电脑上

根据电脑的操作系统，此处所显示的图像可能与显示在电脑上的图像不同。

### 用于Windows

有关Macintosh的内容，请参阅P.166。

在从相机下载图像到电脑之前，需要先安装可传输图像的软件。  
从相机中自动将图像下载至电脑必须安装软件。



#### 注意

请务必在将相机和电脑连接前安装软件。（ P.153）

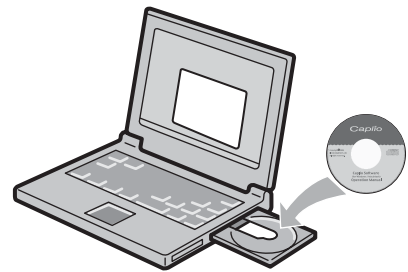

#### 要点

- 当在相机设定菜单上将[USB连接]设定为[主储存器]时，您可查看相机中的文件，而不必安装附带的软件或USB驱动程序。（ P.161）购买时，预设的是[主储存器]。
- 关于图像输入电脑的方法，请参阅收录在Caplio Software CD-ROM里的“使用说明书（软件篇）”。有关如何显示“使用说明书（软件篇）”的信息，请参阅P.151。

## 使用Caplio Software CD-ROM

在CD-ROM驱动器中放入Caplio Software CD-ROM时，安装程序画面会自动出现。



項目名	説明	参照頁
ソフトウェアのインストール	使用此按钮来安装相机和图像操作所必要的软件。	P.153
インストールデスクトップバインダー Lite	使用此按钮来安装相机和图像操作所必要的软件。	P.155
请参看使用说明书 (软件篇)	单击显示“使用说明书 (软件篇)” (PDF文件)。	P.151
浏览CD-ROM的内容	单击显示包含于CD-ROM内的文件。	P.151

单击[软件的安装]时：(☞ P.153)

安装以下软件：

软件名	Windows		说明
	XP	98	
RICOH Gate La	○	○	一次性下载图像。
Irodio Photo & Video Studio	○	○	可以显示或编辑拍摄的图像，并创建VCD。
USB驱动程序	—	○	在将[USB连接]设定为[独创]时用来将相机连接到电脑。
WIA驱动程序	○	—	在将[USB连接]设定为[独创]时用来将相机连接到电脑。

XP: Windows XP

98: Windows 98SE/Me/2000



### 要点

本相机附带Irodio Photo & Video Studio软件，它允许您通过电脑显示和编辑图像。有关如何使用Irodio Photo & Video Studio的信息，请参阅显示的“帮助”。

有关Irodio Photo & Video Studio的最新信息，请访问Pixela Co., Ltd. (<http://www.pixela.co.jp/oem/ricoh/e/index.html>) 的网页。



单击[安装DeskTopBinder Lite]时：(☞ P.155)

安装以下软件：

软件名	Windows		说明
	XP	98	
DeskTopBinder Lite	○	○	用于管理工作文档的软件。 可使用监控文档更新的Auto Document Link将相机中的图像下载到DeskTopBinder Lite。
USB驱动程序	○	○	用于连接相机和电脑。
WIA驱动程序	○	—	用于下载图像。

XP: Windows XP

98: Windows 98SE/Me/2000



### 注意

DeskTopBinder Lite不兼容Windows 98，但可兼容Windows 98SE。



### 要点

- 有关DeskTopBinder Lite的详细信息，请参阅使用前必读、入门指南、Auto Document Link指南和DeskTopBinder Lite附带的帮助文件。
- 有关Auto Document Link的详细信息，请参阅Auto Document Link指南。

单击[请参看使用说明书（软件篇）]时：

此时电脑画面上会显示Caplio Software CD-ROM上的“使用说明书（软件篇）”（PDF文件）。

已经在电脑里安装了Acrobat Reader软件时，只要单击[请参看使用说明书（软件篇）]就可以显示。必须安装Acrobat Reader才能查看PDF文件。(☞ P.157)

单击[阅看CD-ROM的内容]时：

可以检查CD-ROM里的文件夹和文件。CD-ROM里除通过单击[软件的安装]安装的软件以外，还有Acrobat Reader软件。此软件产品在Windows上运行。

有关安装Acrobat Reader的信息，请参阅P.157。



### 要点

- 关于Acrobat Reader的详情，请参阅Acrobat Reader说明。
- 要单独安装Irodio Photo & Video Studio，请双击Irodio Photo & Video Studio文件夹下的“Irodio Photo & Video Studio.exe”。
- 使用Windows 98SE时，务必将USB设定改为[独创]。(☞ P.142)

## 使用Caplio Software CD-ROM的系统要求

使用Caplio Software CD-ROM，需要以下环境。  
请通过您使用的电脑和电脑说明书等进行确认。

支持的操作系统	Windows 98 Second Edition Windows 2000 Professional Windows Me Windows XP Home Edition/Professional
CPU	Pentium III: 500MHz或更快
内存	Windows 98SE: 256MB或更大 Windows 2000: 256MB或更大 Windows Me: 256MB或更大 Windows XP: 256MB或更大
安装时的硬盘剩余容量	Windows 98SE: 160MB或更大 Windows 2000: 160MB或更大 Windows Me: 160MB或更大 Windows XP: 160MB或更大
显示器的分辨率	1024 × 768像素或更高
显示器的显示色	65,000色以上
CD-ROM驱动器	能够在上述电脑中使用的CD-ROM驱动器
USB端口	能够在上述电脑中使用的USB端口



### 注意

- 进行过OS升级的电脑，USB功能可能无法正常运行，附送软件对此将不支持。
- OS系统环境的变化，如修补程序和服务包的发行等原因，附送软件可能会无法正常工作。
- 如果USB端口使用了扩展功能（如PCI总线等），那么本相机不支持连接到该端口。
- 与集线器或其他USB装置等组合使用时，可能会发生无法正常工作情况。
- 处理动画等数据量较大的文件时，建议在存储器容量较大的环境下进行。

## 安装相机和图像操作所必要的软件

连接相机前，请在电脑上安装所必要的软件。



### 注意

- 当相机用USB连接线连接到电脑上时，请勿安装软件。
- 如果已经将相机连接到电脑上（显示[找到新的硬件向导]画面），只需单击[取消]，断开相机和电脑的连接线，然后继续安装。
- 如果已通过Caplio Software CD-ROM安装了旧版本软件，则会显示一条消息提示您在安装新版本软件前必须先卸载旧版本软件。安装新版本软件前，请按照消息指示卸载旧版本软件。旧版本的功能仍可照常使用。  
如果安装了DU-10，则它会被Caplio Viewer（DU-10的升级版本）所替代。如果在消息显示前已卸载旧版本软件，则即使安装了新版本软件，也不会安装Caplio Viewer。（有关如何卸载软件的信息，请参阅P.158。）
- 对于Windows XP或Windows 2000，安装软件需要管理员权限。
- Ricoh Gate La并非网络兼容。作为单独的应用程序使用。

此处以Windows XP画面为例。

### 1 启动电脑，把Caplio Software CD-ROM放进CD-ROM驱动器。

- 此时会自动出现安装程序画面。

### 2 单击[软件的安装]。

- 稍后会显示[选择设置语言]画面。

### 3 选择语言，单击[确定]按钮。

- 会显示[欢迎使用Caplio Software InstallShield Wizard]画面。



**4** 单击[下一步]。

- 会显示[选择目的地位置]画面。

**5** 确认安装路径，然后单击[下一步]。

- 显示[选择程序文件夹]画面。

**6** 确认安装位置，然后单击[下一步]按钮。

- Irodio Photo & Video Studio安装程序启动。  
按照画面上所显示的信息来安装Irodio Photo & Video Studio。



- 当Irodio Photo & Video Studio安装完毕时，显示一对话指示已安装所有的软件应用程序。

**7** 单击[完成]按钮。**8** 重新启动电脑。**要点**

您可以移除(卸载)软件。(P.158)

## 安装DeskTopBinder Lite

DeskTopBinder Lite用来管理工作文档。除了数码相机拍摄的静止图像外，您可以管理各种文档，包括扫描仪输入的文档、使用各种应用程序创建的文档以及图像文件。您也可以单个文档中保存不同格式的文件。

可使用监控文档更新的Auto Document Link将从相机下载的图像保存到DeskTopBinder Lite。



### 要点

有关如何使用DeskTopBinder Lite的信息，请参阅使用指南、入门指南以及DeskTopBinder Lite - Auto Document Link指南，这些文件随DeskTopBinder Lite一起安装。



### 注意

- 如果已经将相机连接到电脑上（显示[找到新的硬件向导]画面），只需单击[取消]，断开相机和电脑的连接线，然后继续安装。
- 对于Windows XP或Windows 2000，安装软件需要管理员权限。
- 要使用DeskTopBinder Lite的Auto Document Link从相机下载图像，请在安装DeskTopBinder Lite前安装Caplio Software。（☞P.153）使用Auto Document Link需要使用Caplio Software附带的驱动程序。
- 如果将[Caplio数码相机]设为Auto Document Link的监控目标，请在相机菜单上将[USB连接]设定为[独创]。（☞P.142）

此处以Windows XP画面为例。

### 1

启动电脑，把Caplio Software CD-ROM放进CD-ROM驱动器。

- 此时会自动出现安装程序画面。



## 2 单击[安装DeskTopBinder Lite]。

- 稍后将显示[欢迎使用Caplio Software S InstallShield Wizard]画面。

## 3 单击[下一步]。

- 稍后显示[选择目的地位置]画面。

## 4 确认安装位置，然后单击[下一步]。

- 显示[选择程序文件夹]画面。



## 5 确认安装位置，然后单击[下一步]按钮。

## 6 单击[确定]。

## 7 单击[DeskTopBinder Lite]。

- DeskTopBinder Lite安装程序启动。
- 按照画面中显示的信息安装DeskTopBinder Lite。
- 出现确认ID画面时，单击[确定]。



### 注意

- DeskTopBinder Lite无法与DeskTopBinder Lite、DeskTopBinder Professional或Job Binding的不同版本共存。安装DeskTopBinder Lite前，请卸载这些应用程序。DeskTopBinder Lite可以保存和继续使用前一个应用程序中使用的数据。但是，如果前一个应用程序为DeskTopBinder Professional，则某些功能将无法继续使用。
- 使用DeskTopBinder Lite的Auto Document Link从相机获取图像时，在[RICOH Gate La设定]菜单中选择[选项设定]，在显示的[选项设定]对话框中取消选取[USB连接时，进行自动储存]。（请参阅“使用说明书（软件篇）”。）从相机获取图像之前，使用相机的[日期设定]选项设定日期和时间。（P.146）
- 如果开启DeskTopBinder Lite的状态下，关闭并重新开启连接到电脑的相机，请在连接相机的状态下重新启动电脑。

## 在电脑上安装其他软件

### 注意

- 当相机用USB连接线连接到电脑上时，请勿安装软件。
- 对于Windows XP或Windows 2000，安装软件需要管理员权限。

## Acrobat Reader

Acrobat Reader是用于显示使用说明书（PDF文件）的软件。如果电脑在Windows下运行，则可以安装Acrobat Reader。如果电脑上已经安装了Acrobat Reader，则不需要再安装。

**1** 打开电脑，将附送的Caplio Software CD-ROM放入CD-ROM驱动器。

- 此时会自动出现安装程序画面。

**2** 单击[阅看CD-ROM的内容]。

- CD-ROM中的文件将列出。

**3** 双击[Acrobat]文件夹。

**4** 双击[Chinese\_Simplified]文件夹。

**5** 双击[ar505chs]（ar505chs.exe）。

**6** 根据下面显示的信息安装Acrobat Reader。





### 注意

- 对于Windows 2000/XP来说，卸载软件需要具有管理员权限。
- 如果正在使用其他程序且未保存数据，请在移除前保存数据并结束该程序。
- 如果同时安装Irodio Photo & Video Studio和DeskTopBinder Lite，然后卸载其中一个，则相机与电脑的连接可能会无效。在这种情况下，请同时卸载[Caplio Software]和[Caplio Software S]，然后只安装所需的一个。

### Caplio Software

- 1** 单击Windows工具栏上的[开始]。
- 2** 选择[设置]—[控制面板]（XP[控制面板]）。
- 3** 双击[添加／删除程序]图标（或Windows XP中的[添加／删除程序]图标）。
- 4** 选择[Caplio Software]（如果已安装DeskTopBinder Lite选择[Caplio Software S]），然后单击[更改／删除]。
- 5** 确认文件删除并单击[确定]。
  - 出现[检测到共享文件]对话框。
- 6** 选中[不再显示此信息。]复选框，然后单击[是]。
  - 开始卸载软件。删除结束时，关闭显示的窗口。



- 1** 单击Windows工具栏上的[开始]。
- 2** 选择[设置]—[控制面板]（XP[控制面板]）。
- 3** 双击[添加／删除程序]图标（或Windows XP中的[添加或删除程序]图标）。
- 4** 选择[Irodio Photo & Video Studio]然后单击[变更／移除]。
- 5** 确认文件删除并单击[确定]。
  - 开始卸载软件。删除结束时，关闭显示的窗口。
- 6** 重新启动电脑。

## 将图像下载到电脑上

在电脑上安装软件之后，将相机连接到电脑。  
根据使用的软件不同，更改相机设定菜单上的[USB连接]设定。  
(☞ P.142)

- 1 确认相机的电源已关闭。
- 2 将USB连接线的一端连接到电脑的USB端口。

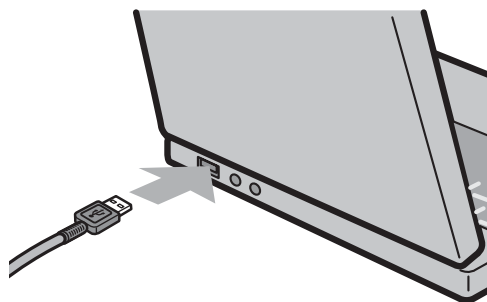

- 3 将USB连接线连接到相机的USB连接端子。

- 打开相机，此时电脑会自动读取所需的文件。

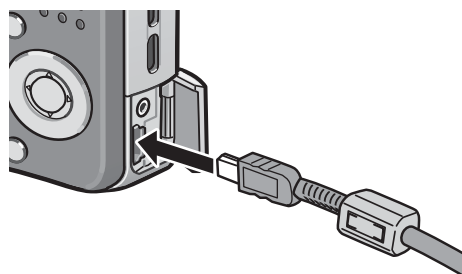

- 4 RICOH Gate La启动，并且会自动开始传输图像。

- 5 完成图像传输时，请断开相机和电脑之间的连接。  
(☞ P.165)



### 要点

有关如何使用RICOH Gate La的详情，请参阅附带的CD-ROM中包含的“使用说明书（软件篇）”（PDF文件）。（☞ P.150）

## 在不使用Caplio软件的情况下下载图像

您可以无需使用软件便可将相机中的图像下载到电脑。

**1** 在相机设定菜单上，将 [USB 连接] 更改至 [主存储器]。  
(☞ P.142)

**2** 确认相机电源关闭。

**3** 将附带的USB连接线连接到电脑的USB端口上。

**4** 将USB连接线连接到相机的USB连接端口。

- 相机开启。
- 电脑自动读取必要的文件，以将相机识别为驱动器。
- 在此预备步骤之后，相机作为驱动器显示于 [我的电脑] (Windows) 或桌面 (Macintosh)。



以Windows XP显示的画面为例

**5** 从显示的驱动器上，复制文件到想要的位置。

- 右图显示驱动器中的文件夹配置。
- 在驱动器名称 [RICOHDCI] 下会显示内置存储器的内容。

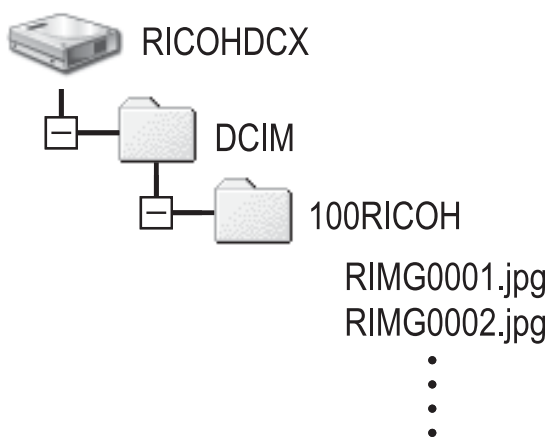

以Windows XP显示的画面为例

### 注意

- 使用Windows 98SE时，本相机的主存储器模式不可用。设定为 [独创]。  
(☞ P.142)
- 请勿在图像传输期间关闭相机或断开USB连接线。
- 如果目的地已存在具有相同名称的文件，则将其改写。如果不希望将该文件改写，则重新命名该文件或将图像传输至另一文件夹。



## 要点

插入SD记忆卡时，显示其文件。否则，就会显示内置存储器的文件。



## 从SD记忆卡下载图像

可以通过PC卡插槽或卡片阅读器从记忆卡下载图像到电脑上。根据PC卡插槽或卡片阅读器类型的不同，使用SD记忆卡时可能需要使用记忆卡转换器。如果可以在PC卡插槽中使用SD记忆卡，则无需使用记忆卡转换器。

- SD记忆卡中，图像记录在如图所示的位置。

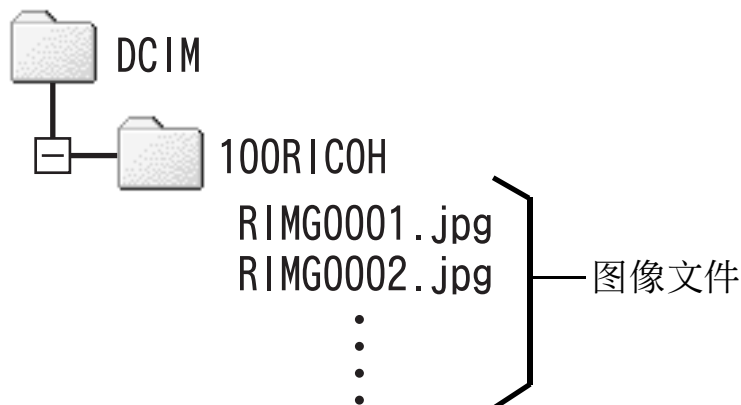

以Windows XP显示的画面为例

### 卡片阅读器

这是连接到电脑上用于读取卡片内容的一种装置。除记忆卡转换器类型以外，还有与各种类型插卡兼容的卡片阅读器，可以将SD记忆卡直接插入。

请使用与您的电脑操作系统兼容且符合SD记忆卡尺寸的卡片阅读器。

## 使用独创的驱动程序下载图像

### 初次连接相机和电脑

初次用USB连接线连接相机和电脑，会显示[找到新的硬件向导]画面。（Macintosh上不会显示该画面。）  
此处以Windows XP画面为例。

**1** 选择[自动安装软件（推荐）]。

**2** 在电脑的CD-ROM驱动器中插入Caplio Software CD-ROM。

- 自动开始安装WIA驱动程序。如果当显示[找到新的硬件向导]画面时，电脑中已装好CD-ROM，只需单击[下一步]按钮，开始安装。

**3** 如果显示下一个画面，请单击[下一步]按钮。

- 本产品在本公司已经过充分地测试且确保正确运行。

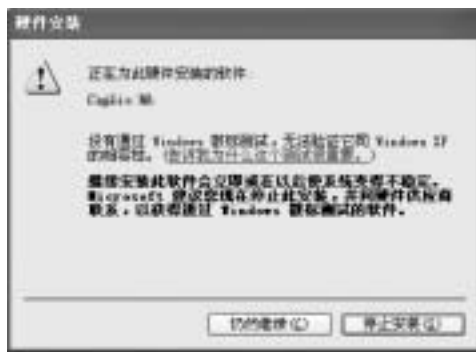

### 要点

预设状态下，WIA驱动程序安装在以下位置：  
如果光盘不可用，则指定文件夹。

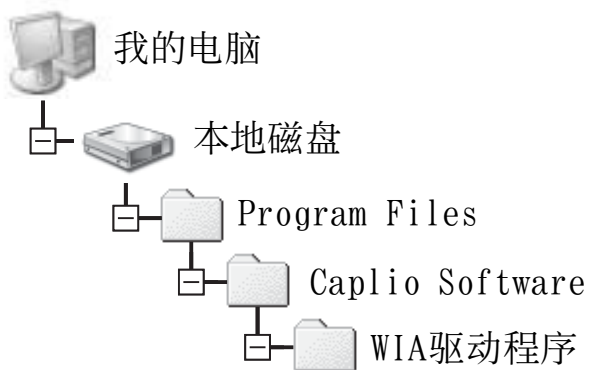

#### 4 选择[RICOH Gate La]，选取[总是使用该程序进行这个操作]复选框，然后单击[确定]。

- 要借助Windows XP的“扫描仪和相机向导”从相机下载图像，请选择[Microsoft扫描仪和相机向导]。
- 不复选[总是使用该程序进行这个操作]复选框，则每次从相机装载图像时，都会显示[Caplio R6]画面，让您选择是使用[RICOH Gate La]还是使用[Microsoft扫描仪和照相机向导]装载。
- 如果您的电脑安装了Windows XP Service Pack 2并出现一条警告信息，请参阅P.174。



#### 要点

- 如果电脑识别不出相机，请卸载软件（☞P.158）并再次安装。
- 从相机下载图像时，请在相机中装入具有足够电量的电池。
- 使用RICOH Gate La将图像传输到电脑时，传输的文件会被重命名后保存。

## 从电脑断开与相机的连接

如果使用RICOH Gate La或[扫描仪和照相机向导]下载图像，请在下载图像后关闭相机，然后断开USB连接线。

断开相机与电脑的连接时，请执行以下操作。（所显示的为Windows XP的示例。其他操作系统的界面用语会有所不同，但是操作都相同。）

- 1** 双击任务栏右端的 [ 安全删除硬件 ] 图标。
- 2** 选择[USB Mass Storage Device]并单击[停止]。
- 3** 确认选择[USB Mass Storage Device]，单击[确定]。
- 4** 单击[关闭]。
- 5** 拔出USB连接线。



### 要点

- 如果未进行停用连接的操作即断开USB连接，可能显示“不安全的设备删除”画面。
- 在主存储器模式下连接时，请务必在移除USB连接线之前停止连接。
- 在将图像从插入相机中的SD记忆卡传送至电脑时，如果未停止连接即断开USB连接线，则将无法正确传送文件。

## 用于Macintosh

有关用于Windows的内容，请参阅P.149。

- Mac OS 9.0至9.2.2
- Mac OS X 10.1.2至10.4.8

### 将图像下载到电脑上



#### 注意

使用Mac OS 8.6时，本相机的该功能不可用。

- 1** 在相机设定菜单上，将[USB连接]设定为[主储存器]。
- 2** 确认相机电源关闭。
- 3** 将附带的USB连接线连接到电脑的USB端口上。

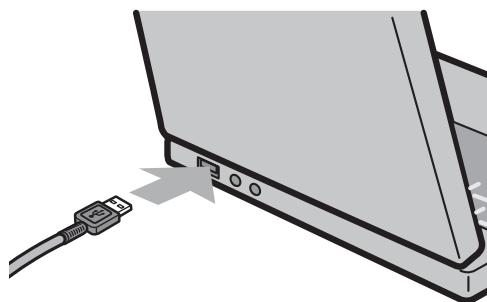

- 4** 将USB连接线连接到相机的USB连接端子。

- 相机开启。
- 电脑自动读取必要的文件，以将相机识别为驱动器。
- 在此预备步骤之后，相机作为驱动器显示于桌面。

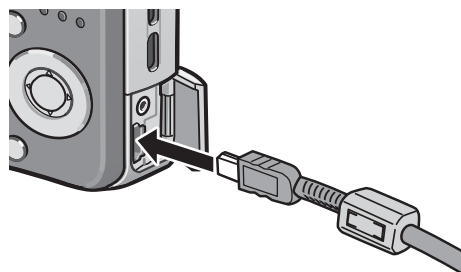



## 5 从显示的驱动器上，复制文件到想要的位置。

- 下图显示驱动器中的文件夹配置。
- 在驱动器名称[RICOHDCI]下会显示内置存储器的内容。

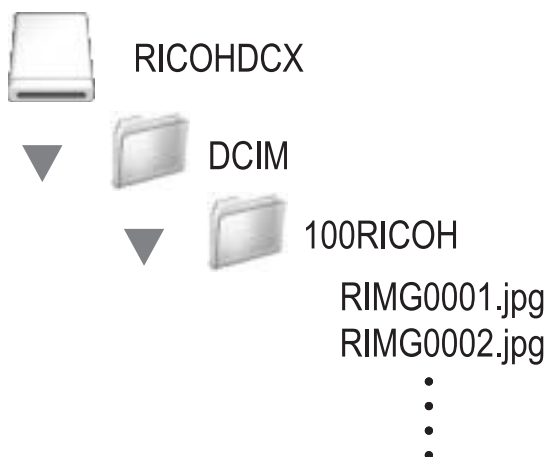

## 从电脑断开与相机的连接

### 1 将显示的驱动器或卷图标拖放至“废纸篓”。

- 如果显示提示您输入管理员密码的画面，请输入密码。

### 2 拔出USB连接线。



#### 要点

- 也可以单击Mac OS 9[其它]菜单或Mac OS X[文件]菜单中的[推出]取消连接。
- 如果未进行停用连接的操作即断开USB连接，可能显示“不安全的设备删除”画面。
- 在主存储器模式下连接时，请务必在移除USB连接线之前停止连接。
- 在将图像从插入相机中的SD记忆卡传送至电脑时，如果未停止连接即断开USB连接线，则将无法正确传送文件。

## 故障检修

## 错误信息



液晶显示屏上显示错误信息时、请用以下方法进行处置。

错误信息	处置方法	参照页
请插入插卡	未安装卡。请安装卡。	P.24
请设定日期	未设定日期。请设定日期。	P.146
文件号码超出	图像的文件编号超过限制。使用其他记忆卡。	P.144
文件无法显示	相机无法显示的文件。请使用电脑确认并删除文件。	-
容量不足，要复制吗？	卡的容量不足，不能复制所有的文件。使用其他记忆卡。	P.21
处于受保护状态	正在删除被保护的文件。	P.102
此卡禁止写入	插卡被锁定（写保护）。解除锁定记忆卡。	P.21
无法设定打印的文件。	是不能进行打印设定的文件（动画等）。	-
容量不足	不能记录文件。请删除文件或进行格式化，确保空闲容量。	P.51 P.124 P.125
	图像的打印指定张数超过限制。请选择某一图像、张数设定为0。	-
请对内置存储器格式化	您必须格式化内置存储器。	P.125
请对插卡格式化。	卡未格式化。使用本相机格式化插卡。	P.124
此插卡无法使用。	重新格式化记忆卡。如果这样仍然显示错误信息，卡可能损坏了。请勿使用该卡。	P.124
正在写入存储器。	正在将文件写入存储器。请等候直到写入完成。	-
没有文件	没有能够回放的文件。	-
无法记录	能够拍摄的张数为0。请更换其他卡或在存储器上确保空闲容量。	P.21
没有文件可以恢复。	没有文件可以恢复。	P.112

# 相机故障检修

## 电源

问题	原因	解决方法	参照页
无法开启相机。	未安装电池或已经耗尽。	正确装入可充电电池，或在需要时对电池充电。	P. 24 P. 23
	使用了不能使用的电池（镁干电池或其他电池）。	请使用专用的可充电电池。切勿使用任何其他电池。	P. 20
	自动关闭电源功能关闭了相机。	开启相机。	P. 26
	电池以错误的方向装入。	请正确安装。	P. 24
相机在使用中关机。	因无任何操作，进入自动关闭电源状态。	开启相机。	P. 26
	电池已经耗尽。	请为充电电池充电。	P. 23
	使用了不能使用的电池（镁干电池或其他电池）。	请使用专用的可充电电池。切勿使用任何其他电池。	P. 20
无法关闭相机。	相机故障。	取出电池，然后再重新装入。	P. 24
电池已经完全充满电，但是： • 显示指示电量不足的标记。 • 相机关闭。	使用了不能使用的电池（镁干电池或其他电池）。	请使用专用的可充电电池。切勿使用任何其他电池。	P. 20
不能进行电池充电。	电池已达到使用寿命的期限。	更换新电池。	P. 24
电池消耗过快。	在温度极高或极低的环境中使用。	—	—
	许多在暗处或其他地点的拍摄都需要另外使用闪光灯。	—	—

问题	原因	解决方法	参照页
按下快门按钮也不能摄影。	电池电量用完。	请为充电电池充电。	P. 23
	相机未开机或不处于摄影模式下。	按POWER按钮开启相机，或按  (回放) 按钮选择摄影模式。	P. 26 P. 46
	相机处于回放模式。	按下  (回放) 按钮选择摄影模式。	—
	未完全按下快门按钮。	完全按下快门按钮。	P. 31 P. 32
	SD记忆卡未格式化。	请对卡进行格式化。	P. 124
	SD记忆卡片已满。	安装新卡或删除不要的文件。	P. 24 P. 51
	SD记忆卡已达到使用寿命的期限。	装入新的SD记忆卡。	P. 24
	闪光灯正在充电。	请等待，直至闪光灯模式标记停止闪烁。	P. 37
	SD记忆卡已锁定。 SD记忆卡的接触面有污迹。	解除锁定记忆卡。 用干净的软布擦拭。	P. 21 —
无法检视拍摄的图像。	图像确认时间过短。	图像确认时间延长。	P. 135
液晶显示屏无图像。	未打开电源或液晶显示屏太暗。	打开相机，或调整液晶显示屏的亮度。	P. 26 P. 126
	VIDEO/AV处于连接状态。	拔下VIDEO/AV连接线。	P. 113
	画面显示置于同步显示模式。	按下DISP.按钮更改显示。	P. 55
虽然已将相机设定为自动对焦，但是仍然无法对焦。	镜头或AF窗脏污。	用干净的软布擦拭。	P. 14
	被摄体不在摄影范围框的中央。	预对焦摄影。	P. 32
	难以对焦被摄体。	预对焦或手动对焦摄影。	P. 32 P. 69
照片模糊。	按下快门按钮时，相机微动。	让手肘靠住您的身体，握住相机。 使用三脚架。 使用相机晃动校正功能。	P. 29 P. 93
	在昏暗处（室内等）进行摄影时，快门速度变慢，手容易抖动。	使用闪光灯。 调高ISO感光度。 使用相机晃动校正功能。	P. 37 P. 90 P. 93
闪光灯不闪光或闪光灯不能充电。	下列情况下不能使用闪光灯： • 当设定白平衡包围式曝光时 • 连续摄影模式下 • 动画模式 在场面模式中，预设是停用闪光灯。	使用闪光灯摄影时，改变设定或模式。	P. 37 P. 79 P. 73 P. 96 P. 182
	闪光灯设定为禁止闪光。	使用  (闪光灯) 按钮来解除禁止闪光。	P. 37
	电池已经耗尽。	请为充电电池充电。	P. 23

问题	原因	解决方法	参照页
闪光灯闪光但图像灰暗。	至被摄体的距离，望远时超过约2.0m，广角时超过约3.0m。	接近被摄体进行摄影。	P.37
	较黑的被摄体。	修正曝光值。（曝光补偿也可改变闪光灯的亮度。）	P.86
图像过亮。	闪光灯的光量不适。	稍微移开与被摄体的距离，或以其他光源照射被摄体，而不使用闪光灯。	P.37
	被摄体过度曝光。	修正曝光值。 取消长时间曝光。	P.86 P.81
	液晶显示屏的亮度不正常。	调整液晶显示屏的亮度。	P.126
图像过暗。	在黑暗处拍摄，且设定为禁止闪光。	使用⚡（闪光灯）按钮来解除禁止闪光。	P.37
	被摄体曝光不足。	修正曝光值。 设定长曝光时间。	P.86 P.81
	液晶显示屏的亮度不正常。	调整液晶显示屏的亮度。	P.126
图像色调不自然。	图像是在白平衡难以调整的状态下摄影的。	在被摄体中加入白色系物体，或使用自动模式以外的白平衡。	P.87
屏幕上不显示日期等记录信息。	屏幕显示功能设为不显示。	按下DISP.按钮更改显示。	P.55
AF工作中，液晶显示屏的亮度变化。	自动对焦范围和周围的亮度存在差异时或在黑暗环境中使用。	这是正常的。	-
纵向出现拖尾图像。	当拍摄光亮的被摄体时会发生这种现象。这称为拖尾现象。	这是正常的。	-

## 回放／删除

问题	原因	解决方法	参照页
不能回放或不出现回放画面。	相机未进入回放模式。	按下  (回放) 按钮。	P. 46
	VIDEO/AV连接线连接不正确。	重新正确连接。	P. 113
	视频方式设定错误。	将它设定为正确的格式。	P. 148
SD记忆卡中的内容不能回放，或回放画面不显示。	未安装SD记忆卡或安装了无图像记录的SD记忆卡。	安装有记录图像的卡片。	P. 24
	您回放未在本机中格式化的SD记忆卡。	安装已格式化且使用此装置录制的记忆卡。	P. 24 P. 124
	您回放了未正常记录的SD记忆卡。	安装正常记录的卡片。	—
	SD记忆卡的接触面有污迹。	用干净的软布擦拭。	—
	使用中的SD记忆卡出现异常。	回放其他记忆卡的图像，而如果记忆卡没有问题，表示相机也没有问题。卡片可能发生异常，请勿使用该卡。	—
液晶显示屏关闭。	电池已经耗尽。	请为充电电池充电。	P. 23
	因无任何操作，进入自动关闭电源状态。	开启相机。	P. 26
不能删除文件。	文件已保护。	解除文件保护。	P. 102
	SD记忆卡已锁定。	解除锁定记忆卡。	P. 21
无法格式化SD记忆卡。	SD记忆卡已锁定。	解除锁定记忆卡。	P. 21

## 其他问题

问题	原因	解决方法	参照页
无法安装SD记忆卡。	卡片插入方向错误。	请正确安装。	P. 24
当按下按钮时，相机无法操作。	电池已经耗尽。	请为充电电池充电。	P. 23
	相机故障。	按下POWER按钮将相机电源关闭，然后按下POWER按钮再次开启相机电源。	P. 26
		取出电池，然后再重新装入。	P. 24
日期不正确。	没有设定正确的日期和时间。	设定正确的日期时间。	P. 146
设定的日期消失。	电池已取出。	如果已经将电池取出约一星期，日期设定将遗失。请再次设定。	P. 146
自动关闭电源无动作。	自动关闭电源处于[关]状态。	设定自动关闭电源时间。	P. 132
听不到信号音。	信号音已关闭。	使用[音量设定]将音量设定为静音以外的设定。	P. 134
电视机无图像。	视频方式设定错误。	将它设定为正确的格式。	P. 148
	没有连接AV连接线。	重新正确连接AV连接线。	P. 113
	电视没有正确设定为视频输入。	检查电视是否正确设定为视频输入。	-

## 软件和电脑故障检修

有关该软件的详情，请参阅“使用说明书（软件篇）”（PDF文件）。

### Windows XP Service Pack 2下的警告信息

如果在装有Windows XP Service Pack 2的电脑上使用理光数码相机的软件，在启动软件或连接USB时可能会出现以下警告信息。请记住这一点，并参阅以下内容：

当显示此警告信息时：

- 1 确认信息画面上的信息并证实程序来源安全，然后单击[解除阻止]按钮。



#### 注意

如果不了解该程序，应该将其阻止，因为程序可能含有病毒。单击[保持阻止]按钮以防止程序连线到网路。

如果单击[保持阻止]按钮：

请按以下步骤查看Windows防火墙设置。

- 1 单击[开始]，然后单击[控制面板]。
- 2 双击[Windows防火墙]。

- 如果没有显示[Windows防火墙]，请单击窗口左上方[切换到经典视图]。



Windows 防  
火墙



- 3** 单击[例外]标签。
- 4** 确认软件位于[程序和服务]。
- 5** 单击[添加程序]按钮新增使用网路的软件。



如果单击[稍后询问]按钮：

每次启动程序时，会显示[Windows 安全警报]对话框。此时可以选择[解除阻止]。

# 规格

## 总体

视频信号格式	NTSC、PAL
电源电压	可充电电池DB-70 (3.6V) × 1
外形尺寸 (宽) × (高) × (深)	99.6 × 55.0 × 23.3 (最薄部分20.6) mm (不包括凸出部位)
重量	相机主机: 约135g (不包括电池、腕绳) 附件: 约26g (电池、腕绳)
三脚架孔形	1/4-20UNC
操作温度范围	0°C至40°C
操作湿度范围	85%或以下
保存温度范围	-20°C至60°C

## 相机部分

像素	总共7.41百万像素 (有效像素7.24百万)、1/2.5寸原色CCD
镜头	
镜头	7.1倍光学变焦 光圈: F3.3 (广角) 至5.2 (望远)
焦距	4.6至33mm (等同于35mm相机的28到200mm)
摄影距离	约0.3m至∞ (广角) 或1.0m至∞ (望远)
超微距摄影距离	约0.01m至∞ (广角)、0.25m至∞ (望远) 或0.01m至∞ (变焦特写模式)
数码变焦	4.8倍
显示屏显示部	
屏幕尺寸	2.7"
种类	低温多晶硅TFT液晶
像素数	约230,000
白平衡	AUTO / 固定 (室外、阴天、白炽灯、白炽灯2、荧光灯、手动设定)
曝光补偿	
测光感光度分布	多点测光 (256分割)、中央重点测光、定点测光
曝光补偿	手动曝光补偿±2.0EV (1/3EV间隔)
测光方式	TTL-CCD测光方式
闪光灯AE	有 (日光同步: 开)
快门速度	静止图像: 8、4、2、1至1/2000秒; 动画: 1/30至1/2000秒
ISO感光度 (标准感度输出)	AUTO, AUTO-HI, ISO 64/ISO 100/ISO 200/ISO 400/ISO 800/ ISO 1600

距离调节	
AF方式	一般摄影：CCD方式，特写：CCD方式
AF测距范围	一般：约0.3m至∞、特写：约0.01m至∞
内置闪光灯	
方式	自动校正光圈和预闪方式
摄影距离	约0.2至3.0m（广角）、约0.25至2.0m（望远） （ISO：AUTO）
操作模式	禁止闪光/AUTO/减轻红眼/强制闪光/柔和闪光/ 慢速同步
数据保持时间	约1周

## 图像数据记录/回放部分

像素	
静止图像	3072 × 2304、3072 × 2048、2592 × 1944、2048 × 1536、 1280 × 960、640 × 480
文字	3072 × 2304、2048 × 1536
动画	640 × 480、320 × 240、160 × 120
文件格式	
静止图像	JPEG (Exif Ver.2.21)
文字	JPEG (Exif Ver.2.21)
动画	AVI (基于Open DML Motion JPEG格式)
声音	WAV (Exif Ver.2.21 $\mu$ law)
相机文件系统标准	DCF (“相机文件系统设计规则”、是一项JEITA标准)
压缩格式	基于JPEG兼容格式 (静止图像、动画)
图像尺寸	
3072 × 2304	N: 约1478KB/画面、F: 约2567KB/画面
3072 × 2048	F: 约2284KB/画面
2592 × 1944	N: 约1060KB/画面、F: 约1835KB/画面
2048 × 1536	N: 约672KB/画面、F: 约1317KB/画面
1280 × 960	N: 约356KB/画面、F: 约686KB/画面
640 × 480	N: 约83KB/画面

## 输入/输出端子

视频输出	1.0Vp-p (75T)
USB端子	USB2.0高速版 (Mini B连接线)

## 录制与回放用记忆卡

记忆卡种类	SD记忆卡、SDHC记忆卡、多媒体卡
-------	--------------------

## 内置存储器／SD记忆卡能够记录的张数

以下表格表示在不同图像尺寸和图像质量设定下，在内置存储器和SD记忆卡上可记录的近似图像张数。

模式	图像质量	图像尺寸	内存	64MB	128MB	256MB	512MB	1GB	2GB
静止图像	F	3072 × 2304	19	22	44	88	178	343	698
	N	3072 × 2304	34	37	76	152	308	592	1205
	F	3072 × 2048	22	24	49	99	200	385	778
	F	2592 × 1944	27	30	62	123	249	479	975
	N	2592 × 1944	47	53	107	213	430	828	1661
	F	2048 × 1536	38	43	87	173	349	671	1366
	N	2048 × 1536	74	83	169	338	682	1313	2671
	F	1280 × 960	70	78	158	317	640	1232	2457
	N	1280 × 960	133	147	300	599	1208	2323	4726
	N	640 × 480	580	644	1303	2598	5236	10071	20476
文字		3072 × 2304	34	37	76	152	308	592	1205
		2048 × 1536	74	83	169	338	682	1313	2671
动画	640 × 480 15张/秒		51秒	57秒	1分 56秒	3分 51秒	7分 46秒	14分 57秒	30分 24秒
	640 × 480 30张/秒		26秒	28秒	58秒	1分 56秒	3分 55秒	7分 31秒	15分 19秒
	320 × 240 15张/秒		2分 40秒	2分 58秒	5分 59秒	11分 57秒	24分 5秒	46分 19秒	94分 11秒
	320 × 240 30张/秒		1分 22秒	1分 31秒	3分 4秒	6分 7秒	12分 19秒	23分 42秒	48分 13秒
	160 × 120 15张/秒		9分 23秒	10分 25秒	21分 3秒	41分 58秒	84分 33秒	162分 36秒	330分 42秒
	160 × 120 30张/秒		5分 6秒	5分 40秒	11分 27秒	22分 50秒	46分 1秒	88分 31秒	180分 2秒



### 要点

- 由于被摄体不同，液晶显示屏上显示的剩余的可拍摄张数可能与实际可拍摄的张数不同。
- 动画的记录时间可能会因记录位置（内置存储器或SD记忆卡）的容量、拍摄条件以及SD记忆卡的类型和制造商而异。
- 进行长时间拍摄时建议使用高速记忆卡。

## 关于另售部件

Caplio R6使能够用下述选用配件（另售）。

项目	型号	备注
可充电电池	DB-70	供本相机使用的可充电电池
充电器	BJ-7	用于对可充电电池（DB-70）进行充电
软套	SC-70	用于存放相机。

## 当相机关机时会还原成预设值的功能

关闭电源可能会将某些功能设置恢复为预设值。

下列表格显示相机关机时，是否会重设为预设值的功能。

O：设定被保存    ×：设定被恢复

菜单	功能		预设值
摄影设定	图像质量·尺寸	O	N3072(7M)
	对焦	O	多画面AF
	测光方式	O	多画面
	鲜明度	O	标准
	连拍	×	关
	颜色的浓度	O	标准
	包围式曝光	×	关
	长时间曝光	O	关
	间隔摄像	×	0秒
	有声摄影	×	关
	加印日期摄像	O	关
	曝光补偿	O	0.0
	白平衡	O	AUTO
	ISO感光度	O	AUTO
	限制慢速快门速度	O	1/8秒
	相机晃动校正	O	开
	超微距摄影	×	特写 关
	闪光灯	O	禁止闪光
	自拍	×	关闭自拍
	最大亮度	O	—
文字浓度（文字）	O	普通	
尺寸（文字模式）	O	2048(3M)	
动画尺寸（动画模式）	O	320	
张速率	O	30张/秒	
记录两种尺寸	O	关	
回放设定	音量设定	O	—

O: 设定被保存    ×: 设定被恢复

菜单	功能		预设值
相机设定	显示屏亮度调节	O	—
	保存个人设定	O	—
	定点变焦	O	关
	ISO自动提高设定	O	AUTO 400
	副文件尺寸	O	320
	自动关闭电源	O	1分
	信号音	O	全部
	音量设定	O	■ ■ □ (中)
	图像确认时间	O	0.5秒
	ADJ. 键设定1	O	曝光补偿
	ADJ. 键设定2		白平衡
	ADJ. 键设定3		ISO
	ADJ. 键设定4		关
	AF辅助光	O	开
	数码变焦图像	O	一般
	摄影设定警告	O	开
	放大摄影图标	O	关
	USB连接	O	主存储器
	插卡序号	O	关
	日期设定	O	—
LANGUAGE/ 言語	O	*	
视频方式	O	*	

\* 预设值根据相机购买地的不同而异。

## 有关场面模式

视场面模式而定，在一般摄影模式下的功能操作可能会不同。请参阅下列表格。

场面模式	闪光灯	超微距摄影
肖像	初始值：禁止闪光	不能
面孔	初始值：禁止闪光	不能
运动	初始值：禁止闪光	不能
远景	固定至[禁止闪光]	不能
夜景	禁用[强制闪光]	不能
	初始值：AUTO	
高感光度	初始值：禁止闪光	能
变焦特写	初始值：禁止闪光	仅超微距摄影
黑白	初始值：禁止闪光	能
棕色	初始值：禁止闪光	能
斜度修正模式	初始值：禁止闪光	能
文字	初始值：禁止闪光	能
动画	—	能



## 不同场面模式下的摄影设定菜单

设定项目	肖像	面孔	运动	远景	夜景	高感光度	变焦特写	黑白	棕色	斜度修正模式	文字	动画	参照页
图像质量·尺寸	○	○	○	○	○	○	○	○	○	○	-	○	P.66
文字浓度	-	-	-	-	-	-	-	-	-	-	○	-	P.61
尺寸	-	-	-	-	-	-	-	-	-	-	○	-	P.66
张速率	-	-	-	-	-	-	-	-	-	-	-	○	P.97
对焦	○	-	○	-	○	○	○	○	○	○	-	○	P.68
测光方式	-	-	-	-	-	-	○	-	-	○	-	-	P.71
鲜明度	-	-	-	-	-	-	○	-	-	○	-	-	P.72
连拍	-	-	-	-	-	-	○	-	-	-	-	-	P.73
颜色的浓度	-	-	-	-	-	-	○	-	-	○	-	-	P.77
包围式曝光	-	-	-	-	-	-	○	-	-	-	-	-	P.78
长时间曝光	-	-	-	-	-	-	○	-	-	-	-	-	P.81
有声摄影	○	○	○	○	○	○	○	○	○	○	○	-	P.84
加印日期摄像	○	○	○	○	○	○	○	○	○	○	○	-	P.85
曝光补偿	○	○	○	○	○	○	○	○	○	○	-	-	P.86
白平衡	○	-	○	○	○	○	○	-	-	○	-	○	P.87
ISO感光度	-	○	-	-	-	-	○	-	-	○	-	-	P.90
限制慢速快门速度	○	○	○	○	○	○	○	○	○	○	○	-	P.92
记录两种尺寸	○	○	○	○	○	○	○	○	○	-	○	-	P.94
相机晃动校正	○	○	○	○	○	○	○	○	○	○	○	-	P.93

○ 可用；- 不可用  
有关选项的详情，请参阅P.63。

## 在海外使用时

### 关于保修证

此产品系制造以用于购买时的国家。保修仅在购买地有效。  
在海外使用时，万一出现故障、问题时，关于在当地的售后服务及相关费用不负责任，敬请谅解。

### 在其他地区的电视中回放

能够在包含视频输入端子的电视机（或显示屏）上回放。请使用附带的AV连接线。  
本机对于电视机的NTSC和PAL方式。设定相机上的视频格式，来符合您正在使用的电视的视频格式。  
赴海外时，请在确认当地视频方式之后进行使用。

# 使用注意事项

## 使用注意事项

- 本产品仅供在购买地所在国使用。保修证也仅在该国有效。
- 在海外使用时，万一出现故障、问题时，关于在当地的售后服务及相关费用不负责任，敬请谅解。
- 请注意、不要把相机弄掉、或给予严重的撞击。
- 连续闪光会使闪光灯的发光组件发热。如非必要，请勿连续闪光。
- 请勿触摸闪光灯并使异物远离发光组件。否则会导致灼伤和火灾。
- 请勿将眼睛靠近使用着的闪光灯。否则可能损伤视力（特别是婴幼儿）。
- 请勿对行驶中的汽车司机使用闪光灯，以免发生交通事故。
- 长时间使用相机后电池会发热。使用后立即触碰电池，可能会灼伤手指。
- 液晶显示屏暴露在阳光下，屏幕上显示的图像看起来好象被洗去，因而无法浏览。
- 液晶显示屏中的部分或全部像素不能保持连续发光。这一特性使显示屏不能始终保持高亮度。这并非故障。
- 请勿过度用力按压液晶显示屏的表面。
- 携带相机时避免与其他物体碰撞。
- 在温度突然变化的环境中，相机可能会结露（产生小水滴），使玻璃表面起雾或使相机发生故障。温度突然变化时，把相机放入塑料包袋或其他能尽量减缓温度变化的包袋中。直至相机温度与环境温度的差异足够小时，再取出相机。
- 为防止出现故障，请勿使用尖细的东西插麦克风或扬声器的孔。



### 容易结露的状态：

- 移动至温度差较大的地方时。
- 多湿气时。
- 直接受冷气或热气时。

# 关于维护和保管

## 关于维护

- 注意，镜头附上指纹或污渍，可能导致画面质量下降。
- 镜头附上垃圾或污渍时，请勿用手直接触摸，请用市售的吹气式除尘器吹飞，或用软布轻轻擦拭。
- 在海边或使用药品的地方使用后，请特别留心擦拭。
- 万一相机出现问题时，请向理光修理接待中心咨询。
- 本相机存在高电压回路，非常危险，因而绝对不可自己拆卸。
- 请勿接触稀释剂，挥发油及杀虫剂等挥发性物质。可能导致变质，或涂料剥落。
- 液晶显示屏的表面，容易划伤、请勿与硬物发生磨擦。
- 请使用蘸有少量市售的液晶显示屏清洁剂的软布轻轻擦拭液晶显示屏表面。

## 关于使用和保管

- 因可能导致相机故障，请避免在以下场所使用或保管相机。
  - 高温多湿，或湿度、温度变化剧烈的场所。
  - 沙、灰尘、尘埃多的场所。
  - 震动剧烈的场所。
  - 长时间和防虫剂等药品及橡胶、塑料制品等接触的场所。
  - 产生强磁场的场所（在液晶显示屏、变压器和磁铁等附近）。
- 如果准备长时间不使用相机，请取出电池。

## 维护时的注意事项

1. 请务必关闭电源。
2. 维护时，请卸下电池。

# 关于售后服务

1. 万一本产品出现故障时、因为在保修证上记载的保修期内免费进行修理，请和理光修理接待中心或销售商家联系。另外，造访理光修理接待中心产生的诸项费用由用户负担。
2. 下列情况下，即使在保修期内，也不在免费修理之列。
  - ① 和使用说明书记载的使用方法不同的使用而导致的故障。
  - ② 在使用说明书记载的本公司指定修理处理所以外的场所进行修理、改造、分解清洗等而产生的故障。
  - ③ 火灾、天灾、地理变化、闪电、异常电压等导致的故障。
  - ④ 保管上的不完善（“使用说明书（相机·导入篇）”中所述）、电池等的漏液、发霉，以及其他相机保管不完善而导致的故障。
  - ⑤ 浸（灌）水、浸入酒类或其他饮料、混入沙（泥）、撞击、掉落或对相机施压和其他人人为的原因而导致的故障。
3. 超过保修证上记载的保修期，本产品的有关修理为有偿修理。另外，此时的运费等诸项费用由用户负担。
4. 无附带保修证时和无销售店名，购入年月日的记载时及记载事项出现订正时，即使在保修期内也为有偿修理。
5. 即使在保修期内，本制品需要进行各部检查，和精密检测等特别委托时，另外的实际费用由用户负担。
6. 保修对象部分仅主机，外壳、腕绳等附件类及本制品附带的消耗品类（电池类）不在保修之列。
7. 无论是否在免费修理期内，本制品的故障引发的附带损失（摄影时需要的诸项费用及应得利益的损失）等，可能难以给予补偿。
8. 保修证仅在购买地所在国有效。
  - \* 以上的保修规定承诺免费修理，这些不对用户法律上的权利产生限制。
  - \* 以上保修规定在与本产品相关的保修证中也有同样的记载。
9. 本产品的辅助用性能部件（维持功能、性能不可欠的部件），保证供应5年。
10. 浸（灌）水、沙（泥）浇灌、强烈碰撞、落下等，导致损伤严重，存在不能恢复故障前性能而不能修理的情况。敬请谅解。



## 要点

- 修理前，请检查电池的消耗和再次阅读使用说明书（再次确认您的使用方法）。
- 根据修理部位，修理可能会花费一段时间。
- 修理时，请尽可能详细地告知故障内容和故障部位。
- 修理时，请勿附带和修理无直接关系的附件类。
- 进行重要记录（结婚仪式和海外旅行等）的摄影时，推荐事先进行测试摄影并确认相机的状态，同时携带使用说明书和备用电池。
- 修理时，不能保证SD记忆卡及内置存储器内的数据不丢失。

# INFORMATION TO THE USER

## USA FCC Part15 Class B

The equipment has been tested and found to comply with the limits for a Class B digital device, pursuant to part 15 of the FCC Rules. These limits are designed to provide reasonable protection against harmful interference in a residential installation. This equipment generates, uses, and can radiate radio frequency energy and if not installed and used in accordance with the instructions, may cause harmful interference to radio communications. However, there is no guarantee that interference will not occur in a particular installation. If this equipment does cause harmful interference to radio or television reception, which can be determined by turning the equipment off and on, then user is encouraged to try to correct the interference by one or more of the following measures:

- Reorient or relocate the receiving antenna.
- Increase the separation between the equipment and receiver.
- Connect the equipment to an outlet on a circuit different from that to which the receiver is connected.
- Consult the dealer or an experienced radio/TV technician for help. (FCC 15.105B)

Changes or modifications not expressly approved by the party responsible for compliance could void the user's authority to operate the equipment. (FCC 15.21)

Properly shielded and grounded cables and connectors must be used for connection to a host computer in order to comply with FCC emission limits. (FCC 15.27)

## COMPLIANCE INFORMATION STATEMENT

Product Name: DIGITAL CAMERA

Model Number: Caplio R6

This device complies with Part 15 of the FCC Rules.

Operation is subject to the following two conditions:

- (1) This device may cause harmful interference, and
- (2) This device must accept any interference received, including interference that may cause undesired operation.

RICOH CORPORATION

5 Dedrick Place, West Caldwell NJ, 07006 Tel.: 1-800-225-1899

## Note to Users in Canada

Note: This Class B digital apparatus complies with Canadian ICES-003

## Remarque Concernant les Utilisateurs au Canada

Avertissement : Cet appareil numérique de la classe B est conforme à la norme NMB-003 du Canada

IMPORTANT SAFETY INSTRUCTIONS-SAVE THESE INSTRUCTIONS  
DANGER-TO REDUCE THE RISK OF FIRE OR ELECTRIC SHOCK, CAREFULLY  
FOLLOW THESE INSTRUCTIONS.

# 索引

## A

Acrobat Reader..... 157  
ADJ.按钮 ..... 15, 60, 99  
ADJ.键设定1、2、3、4 ..... 136  
AF辅助光 ..... 137  
AF辅助光/自拍灯 ..... 14  
AF目标移动 ..... 62  
AVI文件 ..... 96  
AV连接线 ..... 12, 113  
AV输出端子 ..... 15, 113  
按下一半..... 32

## B

白平衡..... 87  
白平衡包围式曝光 (WB-BKT) ... 79  
白色饱和识别显示..... 56  
保存个人设定..... 127  
保护..... 102  
曝光补偿..... 86  
包围式曝光..... 78  
变焦..... 35  
变焦杆..... 15, 35  
变焦特写..... 39, 43

## C

Caplio Software  
CD-ROM..... 13, 150  
测光方式..... 71  
插卡序号..... 144  
场面模式 (SCENE) ..... 16, 39  
长时间曝光..... 81  
超微距按钮..... 15, 36  
充电..... 23  
充电器..... 12, 23  
错误信息..... 168

## D

DeskTopBinder Lite..... 151, 155  
DISP.按钮 ..... 15, 55  
DPOF..... 105  
打印..... 115  
电池..... 20

电池电量指示 ..... 19  
电池/记忆卡盖 ..... 15, 24  
定点变焦 ..... 129  
动画 ..... 40, 96  
动画尺寸 ..... 66  
独创 ..... 142  
对焦 ..... 68

## F

放大摄影图标 ..... 141  
放大显示 ..... 50  
分割画面显示 ..... 48  
副文件尺寸 ..... 131  
复制到插卡上 ..... 109

## G

高感光度 ..... 39  
格式化[插卡]..... 124  
格式化[内置存储器]..... 125

## H

黑白 ..... 39  
幻灯片显示 ..... 101  
回放按钮 ..... 15, 46  
回放模式 ..... 26, 46  
回放设定菜单 ..... 100  
恢复文件 ..... 112

## I

Irodio Photo & Video  
Studio..... 150, 151, 159  
ISO感光度 ..... 90  
ISO自动提高设定 ..... 130

## J

记录两种尺寸 ..... 94  
加印日期摄像 ..... 85  
间隔摄像 ..... 82  
镜头 ..... 14  
镜头盖 ..... 14  
静止图像模式 ..... 17, 18, 39

## K

卡片阅读器 ..... 162  
可充电电池 ..... 12, 20, 23, 24  
可以存储的图像数 ..... 178

可以拍摄的照片数目..... 20  
快门按钮..... 14, 29  
快速浏览按钮..... 15, 45

**L**

LANGUAGE/言語..... 27, 147  
连摄..... 73

**M**

MENU/OK按钮... 15, 65, 100, 122  
MODE按钮..... 15, 40  
M (记忆回播) 连摄..... 73  
麦克风..... 14  
面孔..... 39, 41  
模式选择开关..... 15, 16

**N**

内置存储器..... 21, 47  
逆光摄影..... 86

**P**

PictBridge..... 115  
POWER按钮..... 14

**R**

RICOH Gate La..... 150, 163  
日期设定..... 28, 146

**S**

SDHC记忆卡..... 22  
SD记忆卡..... 21, 24, 47  
S (一连串) 连摄..... 73  
三脚架连接孔..... 15  
三张浏览..... 48  
删除..... 51  
删除/自拍按钮..... 15, 44, 51  
闪光灯..... 14, 37, 44  
闪光灯按钮..... 15, 37  
摄像设定初始化..... 95  
摄影设定菜单..... 63  
摄影设定警告..... 140  
视频方式..... 148  
手动对焦 (MF)..... 69  
数码变焦..... 35  
数码变焦图像..... 138

**T**

调整图像尺寸..... 108  
同步显示模式..... 55  
图像确认时间..... 135  
图像质量·尺寸..... 66

**U**

USB端子..... 15, 116, 160  
USB连接..... 142  
USB连接线..... 12, 115  
USB驱动程序..... 150, 151

**W**

WIA驱动程序..... 150, 151  
完全按下..... 31  
腕绳..... 12  
文字..... 40  
文字浓度..... 61  
我的设定 (MY)..... 16, 38

**X**

鲜明度..... 72  
显示屏亮度调节..... 126  
限制慢速快门速度..... 92  
相机晃动..... 30, 93  
相机晃动校正..... 93  
相机设定菜单..... 121  
肖像..... 39  
斜度修正..... 110  
斜度修正模式..... 40, 42  
信号音..... 133  
选单印刷..... 118

**Y**

颜色的浓度..... 77  
夜景..... 39  
液晶显示屏..... 15, 17  
音量设定..... 134  
有声摄影..... 84  
预对焦..... 32  
远景..... 39  
运动..... 39

**Z**

张速率..... 97  
直方图..... 57



直接打印.....	115
主存储器模式	
(主存储器) .....	142, 161
自动调整.....	138
自动对焦 (AF) .....	68
自动关闭电源.....	26, 132
自动摄影模式.....	16, 31
自拍.....	44
棕色.....	39
坐标显示.....	55

## 欧洲地区电话咨询号码

UK	(from within the UK) (from outside of the UK)	02073 656 580 +44 2073 656 580
Deutschland	(innerhalb Deutschlands) (außerhalb Deutschlands)	06331 268 438 +49 6331 268 438
France	(à partir de la France) (en dehors de la France)	0800 91 4897 +49 6331 268 409
Italia	(dall'Italia) (dall'estero)	02 696 33 451 +39 02 696 33 451
España	(desde España) (desde fuera de España)	91 406 9148 +34 91 406 9148

<http://www.service.ricohpmmc.com/>

# 从环境友好，到环境保护，再到环境管理

作为不可替代的地球上的一员，从环境友好，到环境保护，再到环境管理，理光一贯积极促进环境友好活动，也积极开展环境保护活动，以解决管理这一重大课题。

为减少数码相机给环境带来的负荷，理光也在尝试通过“降耗节能”以及“减少产品中影响环境的化学物质”来解决这一重大课题。



## 如果出现问题

首先参阅本手册中的“故障检修”（☞P.168）。如果仍不能解决问题，请与理光维修中心联系。

Ricoh办事处	
Ricoh Company, Ltd.	3-2-3, Shin-Yokohama Kouhoku-ku, Yokohama City, Kanagawa 222-8530, Japan <a href="http://www.ricoh.co.jp/r_dc">http://www.ricoh.co.jp/r_dc</a>
RICOH HONG KONG LIMITED Personal Multimedia Products Center	21/F., Tai Yau Building, 181 Johnston Road, Wan Chai, Hong Kong

制造公司	
东莞泰联光学有限公司	企标编号：4419947736 品质标准开发设计及主要零件制造：日本 公司地址：东莞市长安镇霄边第2工业区

理光相机服务中心	
广州利昊发展有限公司	地址：中国广州市广仁路1号广仁大厦21楼 邮编：510030 电话：86-20-83351408, 83351497

关于Irodio Photo & Video Studio	
北美（美国）	TEL:（免费热线）+1-800-458-4029
欧洲	英国、德国、法国和西班牙：TEL:（免费热线）+800-1532-4865 其他国家：TEL:+44-1489-564-764
亚洲	TEL:+63-2-438-0090
中国	TEL:+86-21-5450-0391
工作时间：上午9:00 - 下午5:00	

Ricoh Company, Ltd.  
Ricoh Building, 8-13-1, Ginza, Chuo-ku, Tokyo  
104-8222, Japan  
2007年3月



在中国印刷



\* L 7 4 0 4 9 7 3 B \*