

---

# 柯达 EasyShare CX7310 数码相机



## 用户指南

[www.kodak.com](http://www.kodak.com)

关于互动式教学，请访问 [www.kodak.com/go/howto](http://www.kodak.com/go/howto)

关于相机帮助，请访问 [www.kodak.com/go/cx7310support](http://www.kodak.com/go/cx7310support)



伊士曼柯达 (Eastman Kodak) 公司  
343 State Street  
Rochester, New York 14650  
© Eastman Kodak Company, 2004

所有的屏幕影像都是模拟影像。

柯达 (Kodak) 和 EasyShare 是伊士曼柯达 (Eastman Kodak) 公司的  
商标。

SD 徽标是伊士曼柯达 (Eastman Kodak) 公司根据许可条款使用的  
商标。

P/N 4J1142\_zh-cn

## 前视图

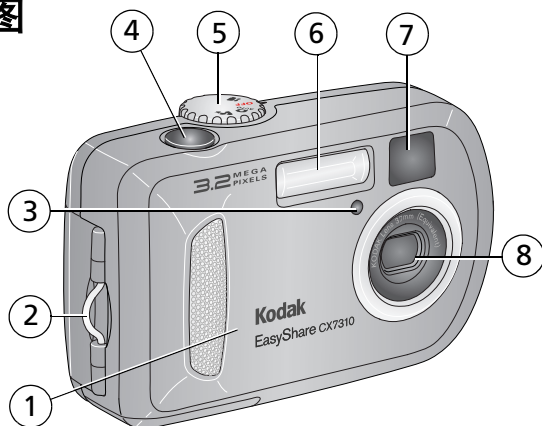

- |             |           |
|-------------|-----------|
| 1 把手        | 5 模式拨盘/电源 |
| 2 腕带孔       | 6 闪光装置    |
| 3 自拍器/录像指示灯 | 7 取景器镜头   |
| 4 快门按钮      | 8 镜头      |

## 后视图

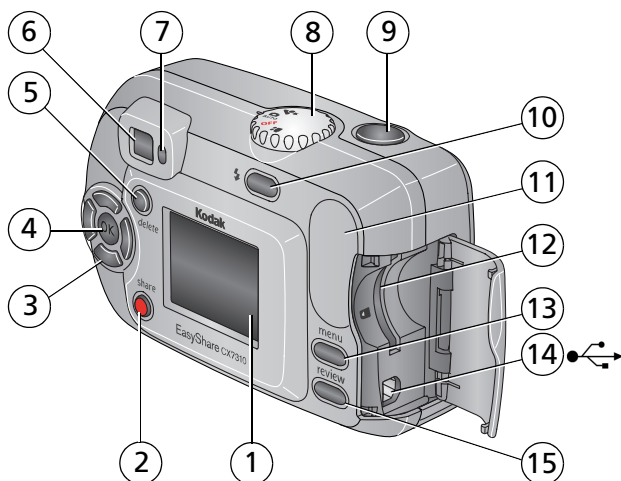

- |                          |   |
|--------------------------|---|
| 1 相机屏幕<br>(LCD: 液晶显示屏)   | 8 模式拨盘/电源   |
| 2 Share (分享) 按钮          | 9 快门按钮  |
| 3 控制器按钮 (4 向)<br>◀/▶ ▲/▼ | 10 闪光灯/状态按钮   |
| 4 OK (确定) 按钮             | 11 把手   |
| 5 Delete (删除) 按钮         | 12 用于 <b>可选购</b> 的 SD/MMC 存储卡<br>插槽   |
| 6 取景器                    | 13 Menu (菜单) 按钮   |
| 7 就绪指示灯                  | 14 USB (通用串行总线) 端口<br> |
|                          | 15 Review (查看) 按钮   |

## 顶视图和底视图

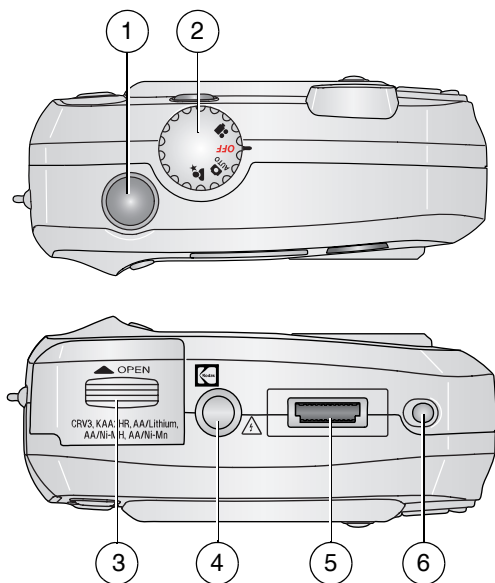

### 顶部

- 1 快门按钮
- 2 模式拨盘/电源

### 底部

- 3 电池仓盖
- 4 三脚架插孔/底座定位器
- 5 底座连接器
- 6 底座定位器

---

# 目录

1 使用入门 .....	1
包装内容 .....	1
先安装软件 .....	1
装入电池 .....	2
重要电池信息 .....	3
打开和关闭相机 .....	4
选择语言 .....	5
设置日期和时间 .....	5
检查相机和照片状态 .....	6
将照片和录像存储在 SD/MMC 存储卡上 .....	7
2 拍摄照片和录像 .....	8
拍摄照片 .....	8
拍摄录像 .....	8
将相机屏幕用作取景器 .....	9
查看刚刚拍摄的照片或录像 .....	9
使用数码变焦 .....	9
使用闪光灯 .....	10
更改拍摄设置 .....	11
为自己拍照或拍摄录像 .....	12
预先标记相册名称 .....	13
自定义相机 .....	14
3 查看照片和录像 .....	16
查看单张照片/单部录像 .....	16
查看多张照片/多部录像 .....	16
播放录像 .....	16
删除照片和录像 .....	17
更改可选的查看设置 .....	17
放大照片 .....	18
为相册的照片和录像添加标记 .....	18
保护照片和录像，防止删除 .....	19
放映幻灯片 .....	19
在电视上显示照片和录像 .....	20
复制照片和录像 .....	21
查看照片和录像信息 .....	21

4	安装软件	22
	最低系统要求	22
	安装软件	22
5	分享照片和录像	24
	标记照片以进行打印	24
	标记照片和录像以便电邮	25
	将照片和录像标记为收藏	26
	是否需要帮助?	26
6	传输和打印照片	27
	使用 USB 电缆传输照片和录像	27
	从计算机上打印照片	27
	在线订购照片	28
	从可选购的 SD/MMC 存储卡打印	28
	不使用计算机进行打印	28
7	故障排除	29
	相机故障	29
	相机/计算机通信	32
	相机屏幕消息	33
	相机就绪指示灯状态	35
8	获得帮助	36
	有用的网站链接	36
	软件帮助	36
	电话客户支持	36
9	附录	38
	相机规格	38
	提示、安全和维护	39
	影像存储容量	40
	省电功能	41
	升级软件和固件	41
	监管信息	41

# 1 使用入门

## 包装内容

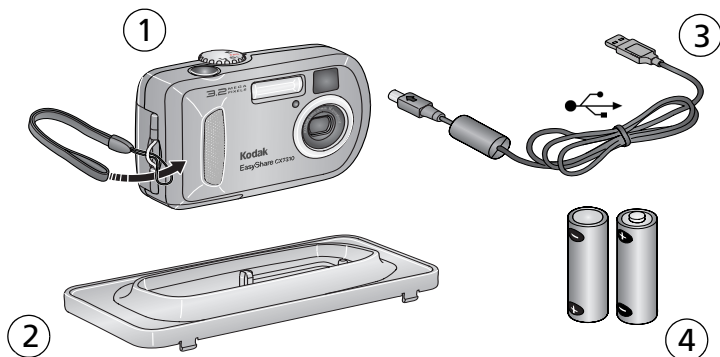

1 相机和腕带

3 USB 电缆

2 专用底座接插件（适用于兼容的柯达 EasyShare 相机底座或多功能底座打印机）

4 2 节 AA 规格不可充电“启动”电池

**未显示：**包含“用户指南”、“由此开始！”指南及柯达 EasyShare 软件光盘在内的使用入门套件。（在某些国家/地区，光盘中提供有用户指南。内容如有更改，恕不另行通知。）

## 先安装软件

**重要事项：**请先从柯达 EasyShare 软件光盘中安装软件，然后再将相机连接到计算机上。否则可能导致软件无法正确装载。请参阅第 22 页“安装软件”或相机随附的“由此开始！”指南。



## 装入电池

相机随附两节 AA 规格不可充电“启动”电池。有关合格的电池类型以及延长电池寿命的信息，请参阅[第 3 页](#)。

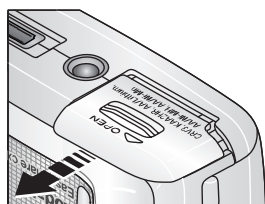

- 1 确保模式拨盘设置为 Off（关闭）位置（请参阅[第 4 页](#)）。
- 2 在相机底部，滑动并打开电池仓盖。

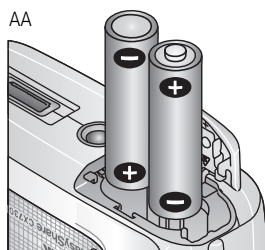

- 3 如图所示插入电池。
- 4 关闭电池仓盖。

镍氢充电电池组  
（可选购）

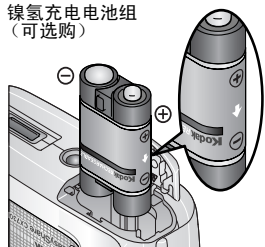

如果您购买了可选购的柯达 EasyShare 镍氢充电电池组（柯达 EasyShare 相机底座或多功能底座打印机也可能随附），如图所示将它插入相机。

CRV3（可选购）

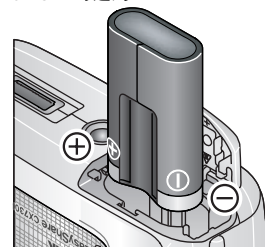

如果您购买了可选购的柯达 CRV3 锂电池，如图所示将它插入相机。

## 重要电池信息

### 电池的安全和处置

- 请勿使电池触及金属物体（包括硬币）。否则，电池可能会短路、放电、发热或渗漏。
- 有关充电电池处置的信息，请访问 Rechargeable Battery Recycling Corporation（充电电池回收公司）的网站：[www.rbcc.com](http://www.rbcc.com)。

### 柯达电池更换类型/电池寿命

您的相机可以使用以下类型的电池。实际电池寿命可能视具体情况而有所不同。

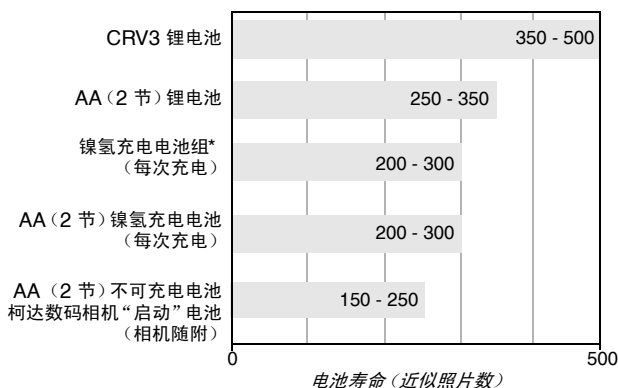

\* 柯达 EasyShare 相机底座和多功能底座打印机随附

我们不建议使用而且不支持使用碱性电池。为使电池寿命令人满意，并确保电池工作稳定，请使用上面列出的更换电池。

### 延长电池寿命

- 限制以下会快速耗尽电池电力的行为：
  - 在相机屏幕上查看照片（请参阅第 16 页）
  - 将相机屏幕用作取景器（请参阅第 9 页）
  - 过多使用闪光灯

- 请访问 [www.kodak.com/go/cx7310accessories](http://www.kodak.com/go/cx7310accessories)，以了解：

**柯达 EasyShare 相机底座** — 为相机供电、将照片传输到您的计算机以及为随附的柯达 EasyShare 镍氢充电电池组进行充电。

**柯达 EasyShare 多功能底座打印机** — 为相机供电、使用或不使用计算机进行 10 x 15 打印、传输照片以及为随附的柯达 EasyShare 镍氢充电电池组进行充电。

- 电池触点上蒙上灰尘可能会影响电池寿命。请在将电池装入相机之前，先用一块洁净的干布擦拭触点。
- 电池性能在 5° C (41° F) 以下温度条件下会降低。在冷天中使用相机时请带上备用电池，并对它们进行保温。请不要丢掉无法工作的冷电池，在室温下，这些电池或许可以使用。

有关电池的详细信息，请访问

[www.kodak.com/global/en/service/batteries/batteryUsage.jhtml](http://www.kodak.com/global/en/service/batteries/batteryUsage.jhtml)。

## 打开和关闭相机

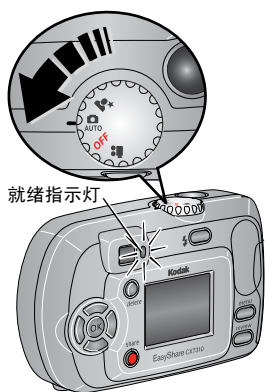

- 将模式拨盘从 Off（关闭）旋转至任何其它位置。

*当相机执行自检时就绪指示灯呈绿色闪烁，然后在相机就绪时点亮为绿色。*

- 要关闭相机，将模式拨盘旋到 Off（关闭）位置。

*相机正在结束时的操作。*

## 更改显示屏

如果您要	请执行以下操作
打开或关闭相机屏幕。	按 OK（确定）按钮。
更改相机屏幕设置，使其只要相机处于开启状态，即会自动打开。	请参阅第 14 页“实时查看”。
显示/隐藏状态图标。	按 ▲。



## 选择语言

### 第一次选择语言

第一次打开相机时，将显示“语言”屏幕。

- 按 ▲/▼ 突出显示一种语言，然后按 OK（确定）按钮。  
即会用当前语言显示“设置日期和时间”屏幕（请参阅[第一次设置日期和时间](#)）。

### 随时选择语言

- 1 在任何模式下，按 Menu（菜单）按钮。
- 2 按 ▲/▼ 突出显示设置菜单 ，然后按 OK（确定）按钮。
- 3 突出显示“语言” ，然后按 OK（确定）按钮。
- 4 突出显示一种语言，然后按 OK（确定）按钮。
- 5 按 Menu（菜单）按钮退出。  
*此时将使用所选语言显示文字。*

## 设置日期和时间

### 第一次设置日期和时间

第一次打开相机时，“语言”屏幕后面会出现 *日期和时间已重置* 消息。如果电池取出一段时间，该信息也可能出现。

- 1 “设置日期和时间”将会突出显示。按 OK（确定）按钮。  
（选择“取消”以后设置日期和时间。）
- 2 转到下面“[随时设置日期和时间](#)”中的步骤 4。

### 随时设置日期和时间

- 1 在任何模式下，按 Menu（菜单）按钮。
- 2 按 ▲/▼ 突出显示设置菜单 ，然后按 OK（确定）按钮。
- 3 突出显示“日期和时间”，然后按 OK（确定）按钮。
- 4 按 ▲/▼ 调整日期和时间。按 ◀/▶ 进入下一设置。
- 5 完成后按 OK（确定）按钮。

## 6 按 Menu（菜单）按钮退出。

注意：根据您的计算机操作系统，柯达 EasyShare 软件可能在连接相机时更新相机时钟。有关详细信息，请参阅柯达 EasyShare 软件帮助。

## 检查相机和照片状态

相机屏幕上显示的图标显示了有效的相机和照片设置。

如果 **i** 显示在状态区域中，请按“闪光灯/状态”按钮以显示其它设置。

### 照片/录像拍摄屏幕

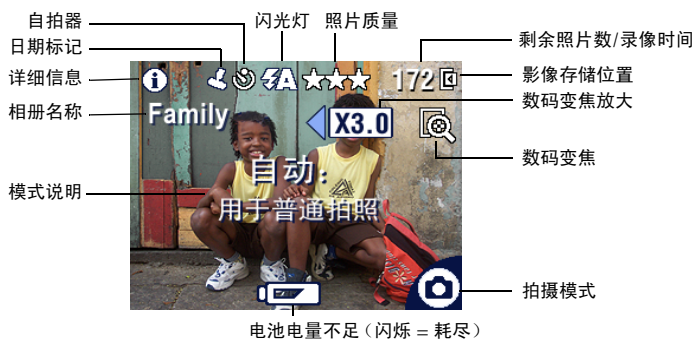

### 查看屏幕



## 将照片和录像存储在 SD/MMC 存储卡上

您的相机具有 16 MB 内存。您可以购买可选购的 SD/MMC 存储卡，以便为照片和录像提供一种可移动和可重复使用的影像存储方式。请在柯达产品经销商处购买此配件及其它配件。请访问 [www.kodak.com/go/cx7310accessories](http://www.kodak.com/go/cx7310accessories)。



### 警告：

您只能按以下说明插入存储卡。如果不正确插入，则无法关闭存储卡盖，并且如果强行插入，将会损坏相机或存储卡。

绿色就绪指示灯闪烁时，请不要插入或取出存储卡，否则会损坏照片、存储卡或相机。

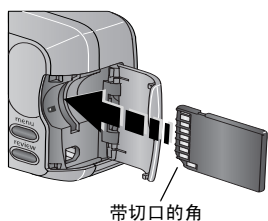

带切口的角

要插入 SD/MMC 存储卡，请执行以下操作：

- 1 关闭相机电源。
- 2 打开存储卡盖。
- 3 按所示方向插入存储卡。
- 4 将存储卡推入槽中并插到连接器上。
- 5 关闭存储卡盖。

若要取出存储卡，关闭相机，打开存储卡盖，然后拔出存储卡。

要设置影像存储位置，请参阅第 12 页。有关 SD/MMC 存储卡的存储容量，请参阅第 40 页“影像存储容量”。

## 2

# 拍摄照片和录像

相机打开时即准备好拍摄照片或录像 — 即使您处于查看、分享或设置模式下。

## 拍摄照片



- 1 将模式拨盘转到您要使用的静像模式上。

 自动 — 用于一般拍照。自动设置曝光和闪光灯。  
AUTO

 夜间 — 用于拍摄夜景或在弱光条件下拍摄。将相机放置在平坦的表面上或者使用三脚架。由于快门速度低，因此建议被拍照者在闪光灯闪光之后保持不动，呆上几秒钟。

- 2 使用取景器或相机屏幕为主体取景。（按 OK（确定）按钮打开相机屏幕。请参阅第 9 页。）

- 3 按快门按钮拍照。

*就绪指示灯呈绿色闪烁时，表明正在保存照片，但您仍可以拍照。如果就绪指示灯为红色，请一直等到就绪指示灯变为绿色。*

## 拍摄录像

- 1 将模式拨盘设置为“录像”。

- 2 使用取景器或相机屏幕为主体取景。

- 3 按快门按钮然后松开。要停止录制，请再次按下快门按钮。

注意：

- 您也可以按下快门按钮，**并按着不动**保持两秒多钟，以开始录制。要停止录制，请松开快门按钮。
- 相机不会录制声音。
- 如果影像存储器已满，录制就会停止（请参阅第 41 页“录像存储容量”）。

## 将相机屏幕用作取景器

**重要事项：**“实时查看”功能明显消耗电池电力；要有节制地使用它。



OK (确定) 按钮

- 1 将模式拨盘旋至任何“静像”模式。
- 2 按 OK (确定) 按钮打开相机屏幕。
- 3 在相机屏幕中为主体取景。
- 4 按快门按钮拍照。
- 5 要关闭相机屏幕，按 OK (确定) 按钮。

要使相机屏幕在相机每次处于开启状态时自动打开，请参阅第 14 页“实时查看”。

## 查看刚刚拍摄的照片或录像



拍摄照片或录像后，相机屏幕将显示快速查看，时间约为 5 秒钟。显示照片或录像时，您可以：

- **查看：**如果不执行任何操作，则会保存照片/录像。
- **播放（录像）：**按 OK (确定) 按钮播放录像。
- **分享：**按 Share (分享) 按钮标记照片/录像以进行电邮或标记为“收藏”，或者标记照片以进行打印（请参阅第 24 页）。
- **删除：**显示照片/录像和  时按 Delete (删除) 按钮。按照提示删除照片。

## 使用数码变焦

在任何“静像”模式下使用数码变焦以便将主体拉近拍摄，最多可达 3 倍。

**重要事项：**您可能会注意到使用数码变焦时打印影像的品质会下降。

- 1 按 OK (确定) 按钮打开相机屏幕，然后按  激活数码变焦。相机屏幕将显示发生了变焦的影像、变焦值以及数码变焦图标 。



2 按 ◀ ▶ 进行放大或缩小（T 远摄或 W 放大）。

3 按快门按钮拍照。

要关闭数码变焦，请从最低设置处按 ◀ 。

注意：不能将数码变焦用于录像录制。

## 使用闪光灯

当您在夜晚、室内或阴影很浓的室外拍照时，需要使用闪光灯。闪光灯有效距离为 0.8 - 2.4 米（2.6 - 7.9 英寸）。仅可在“静像”模式下更改闪光灯设置。

### 选择闪光灯选项





重复按  按钮，在闪光灯选项中滚动选择。

此时有效的闪光灯图标将显示在相机屏幕状态区域中（请参阅第 6 页）。

 **自动** — 在光照条件需要闪光灯时，闪光灯会闪光。

 **补光** — 每次拍照时，无论光照条件如何，闪光灯都会闪光。当主体在阴影下或“逆光”（阳光在主体后面）时使用。

 **消除红眼** — 闪光灯闪光，以便拍摄主体的眼睛适应闪光灯，然后在拍照时再次闪光。

 **关闭** — 从不闪光。



注意：





- 相机关闭时，“关闭”和“补光”闪光灯选项恢复为“自动”。
- 当选择“自动”或“补光”闪光灯拍照时，相机闪光两次：一次设置曝光，一次拍照。当选择“消除红眼”闪光灯拍照时，相机闪光三次：一次设置曝光，一次减弱红眼，一次拍照。

## 更改拍摄设置

可以更改设置，使得相机拍照效果最佳：





- 1 在任何模式下，按 Menu（菜单）按钮。
- 2 按 ▲/▼ 突出显示想要更改的设置，然后按 OK（确定）按钮。
- 3 选择一个选项，然后按 OK（确定）按钮。
- 4 按 Menu（菜单）按钮退出。

设置	图标	选项
<b>自拍器</b> 为自己拍照或拍摄录像。		请参阅第 12 页。
<b>曝光补偿</b> （静像模式） 选择进入相机的光线量。 <i>除非您更改模式拨盘或关闭相机，否则此设置保持不变。</i>		如果照片太暗，则增加此值。 如果照片太亮，则减少此值。
<b>照片质量</b> （静像模式） 设置照片分辨率。 <i>系统保留此设置，直到您下次更改为止。</i>		<b>最佳 ★★★（默认值）—</b> （320 万像素，低压缩比），适用于打印最大尺寸可达 28 x 36 厘米（11 x 14 英寸）的照片；可获得最高的照片分辨率、更多的细节以及最大的文件大小 <b>最佳 (3:2) ★★★ —</b> （320 万像素），特别适合于打印 10 x 15 厘米（4 x 6 英寸）的照片，不会导致裁切。同样适用于打印最大尺寸为 28 x 36 厘米（11 x 14 英寸）的照片；但可能会导致一些裁切。 <b>较好 ★★ —</b> （320 万像素，高压缩比）适用于打印最大尺寸为 20 x 25 厘米（8 x 10 英寸）的照片；照片分辨率较高，文件较小。 <b>一般 ★ —</b> （80 万像素），适用于电邮或屏幕显示；照片分辨率最低，文件最小。

设置	图标	选项
<b>色彩模式</b> (静像模式) 选择色调。 <i>除非您更改模式拨盘或关闭相机，否则此设置保持不变。</i>		<b>彩色 (默认值)</b> — 用于拍摄彩色照片。 <b>黑白</b> — 用于拍摄黑白照片。 <b>怀旧</b> — 用于拍摄红棕色的仿古照片。
<b>设置相册</b> 选择相册名称。		请参阅第 13 页。
<b>录像长度</b> (录像模式) 选择录像的录制时间长度。 <i>系统保留此设置，直到您下次更改为止。</i>		<b>最大 (默认值)</b> — 最多录制 30 秒或直到影像存储器已满。 <b>秒数</b> — 按指定时间录制或直到影像存储器已满。 <b>注意:</b> 如果当前影像存储位置没有足够的空间，则不显示某些录像长度选项。有关存储容量，请参阅第 41 页。
<b>影像存储</b> 选择影像存储位置。 <i>系统保留此设置，直到您下次更改为止。</i>		<b>自动 (默认值)</b> — 如果相机中已有存储卡，相机则使用该存储卡。否则，相机使用内存。 <b>内存</b> — 即使已安装存储卡，相机也会始终使用内存。
<b>设置菜单</b> 选择其它设置。		请参阅第 14 页。

## 为自己拍照或拍摄录像

自拍器在按下快门按钮和拍摄照片或录像之间留出 10 秒钟的延迟时间。

- 1 将模式拨盘旋到任何“静像”模式位置（对于照片）或“录像”位置（对于录像），然后按 Menu（菜单）按钮。
- 2 按  突出显示“自拍器”，然后按 OK（确定）按钮。
- 3 突出显示“打开”，然后按 OK（确定）按钮。
- 4 按 Menu（菜单）按钮关闭菜单屏幕。  
自拍器图标将显示在状态栏中。
- 5 将相机放置在平稳的表面上或者使用三脚架。

## 6 调整场景。

按下快门按钮，然后移动以便使您处于场景中。

*自拍器指示灯缓慢闪烁 8 秒钟（然后快速闪烁 2 秒钟），然后拍照。*

拍摄照片或关闭相机后，自拍器关闭。

## 预先标记相册名称

使用“设置相册（静像或录像）”功能在拍照之前预先选择相册名称。这样，您拍摄的所有照片或录像即会标记上这些相册名称。

### 第一 — 在您的计算机上

使用柯达 EasyShare 软件 3.0 版或更高版本在您的计算机上创建相册名称，然后将相册名称复制到相机内存上，最多复制 32 个。第 22 页“安装软件”有关详细信息，请参阅柯达 EasyShare 软件帮助。

### 第二 — 在您的相机中

- 1 在任何模式下，按 Menu（菜单）按钮。
- 2 按 ▲/▼ 突出显示“设置相册（静物或录像）”图标 ，然后按 OK（确定）按钮。
- 3 突出显示相册名称，然后按 OK（确定）按钮。重复将照片或录像添加到多个相册中。  
*选定的相册会标上选中标记。*
- 4 要删除选定的相册，请突出显示相册名称，然后按 OK（确定）按钮。要删除选定的所有相册，请选择“清除全部”。
- 5 突出显示“退出”，然后按 OK（确定）按钮。  
*此时将保存您的选择。如果打开相机屏幕，则选定的相册会显示在屏幕上。相册名称后面的加号(+)表示您选择了多个相册。*
- 6 按 Menu（菜单）按钮退出。  
*系统保留此设置，直到您下次更改为止。*

## 第三 — 传输到您的计算机上







将已标记的照片和录像传送到计算机时，计算机将会打开柯达 EasyShare 软件，以便您将照片和录像归类到适当的相册文件夹中。有关详细信息，请参阅柯达 EasyShare 软件帮助。

### 自定义相机

使用“设置菜单”来自定义相机设置。

- 1 在任何模式下，按 Menu（菜单）按钮。
- 2 按 ▲/▼ 突出显示设置菜单 ，然后按 OK（确定）按钮。
- 3 突出显示想要更改的设置，然后按 OK（确定）按钮。
- 4 选择一个选项，然后按 OK（确定）按钮。
- 5 按 Menu（菜单）按钮退出。

设置	图标	选项
<b>返回</b> 返回上一个菜单。		
<b>实时查看</b> 更改相机屏幕设置，以使其始终开启或始终关闭（请参阅第 9 页）。 <i>系统保留此设置，直到您下次更改为止。</i>		开启或关闭。
<b>日期和时间</b> 设置日期和时间。 <i>系统保留此设置，直到您下次更改为止。</i>		请参阅第 5 页。
<b>视频输出</b> 选择允许您将相机连接到电视或其它外部设备的区域性设置。 <i>系统保留此设置，直到您下次更改为止。</i>		<b>NTSC（默认值）</b> — 在欧洲和中国之外的大多数国家使用。北美洲和日本使用 NTSC。 <b>PAL</b> — 在欧洲和中国使用。

设置	图标	选项
<p><b>日期标记</b> (静像模式)</p> <p>在照片上加印日期。 <i>系统保留此设置，直到您下次更改为止。</i></p>		打开或关闭“日期标记”，或者更改日期标记格式。
<p><b>录像日期显示</b> (录像模式)</p> <p>在录像开始之前显示拍摄的时间和日期。 <i>系统保留此设置，直到您下次更改为止。</i></p>		选择“无”，或者选择日期和时间格式。
<p><b>语言</b></p> <p>以其它语言显示相机屏幕文本。 <i>系统保留此设置，直到您下次更改为止。</i></p>		请参阅第 5 页。
<p><b>格式化</b></p> <p>格式化相机内存。</p> <p> <b>警告：</b> 格式化会删除所有照片和录像，包括受保护的图片和录像。在格式化期间删除存储卡会对存储卡造成损坏。</p>		<p><b>存储卡</b> — 删除存储卡上的所有内容；格式化存储卡。</p> <p><b>取消</b> — 退出而不更改。</p> <p><b>内存</b> — 删除内存中的所有内容，包括电子邮件地址和相册名称，格式化内存。</p>
<p><b>关于</b></p> <p>显示相机型号和固件信息。</p>		

# 3

## 查看照片和录像

按 Review（查看）按钮，查看并处理照片和录像。要节省电池电力，请将您的相机插接到兼容的柯达 EasyShare 相机底座或柯达 EasyShare 多功能底座打印机（单独出售）中，以查看照片和录像。

**注意：**按快门按钮可随时拍照，即使处于查看模式下。

### 查看单张照片/单部录像

- 1 按 Review（查看）按钮。
- 2 按 ◀/▶ 向前或向后滚动照片和录像。（要快速滚动，请按住 ◀/▶）。
- 3 按 Review（查看）按钮退出。

**注意：**以最佳 (3:2) 品质设置拍摄的照片将以 3:2 的宽高比显示，屏幕顶部带有黑条。

### 查看多张照片/多部录像

- 1 按 Review（查看）按钮。
- 2 按 ▼。

**注意：**您也可以按 Menu（菜单）按钮，突出显示多张同屏 ，然后按 OK（确定）按钮。

*每次可以显示九张照片和九部录像的缩略图。*

- 按 ▲/▼ 显示上一行或下一行缩略图。
- 按 ◀/▶ 一次滚动一张缩略图。
- 按 OK（确定）按钮显示所选照片的单个视图。

- 3 按 Review（查看）按钮退出。

### 播放录像

- 1 按 Review（查看）按钮。
- 2 按 ◀/▶ 查找录像（或突出显示多个视图中的一个）。
- 3 要播放或暂停录像，请按 OK（确定）按钮。

注意：您也可以按 Menu（菜单）按钮，突出显示播放录像 ，然后按 OK（确定）按钮。

要对录像倒带，请在回放期间按 ◀。要重播录像，请按 OK（确定）按钮。

要转至上一张（部）或下一张（部）照片或录像，请按 ◀/▶。

4 按 Review（查看）按钮退出。

注意：相机不录制声音；回放过程中没有声音。

## 删除照片和录像

1 按 Review（查看）按钮。

2 按 ◀/▶ 查找一张照片或一部录像（或突出显示多个视图中的一个），然后按 Delete（删除）按钮。

3 按 ▲/▼ 突出显示选项，然后按 OK（确定）按钮：

照片或录像 — 删除所显示的照片或录像。

退出 — 退出删除屏幕。

全部 — 从当前影像存储位置删除所有照片和录像。

要查看和删除其它照片和录像，请按 ◀/▶。

4 要退出，请突出显示“退出”，然后按 OK（确定）按钮；或者再次按 Delete（删除）按钮即可。

注意：以这种方式不能删除受保护的图片和录像。删除前请去掉照片的保护标记（参见第 19 页）。

## 更改可选的查看设置

在查看模式下，按 Menu（菜单）按钮可以访问可选的查看设置。

	放大（照片）（第 18 页）		幻灯片放映（第 19 页）
	播放录像（第 16 页）		复制（第 21 页）
	相册（第 18 页）		多张同屏（第 16 页）
	保护（第 19 页）		照片/录像信息（第 21 页）
	影像存储（第 12 页）		设置菜单（第 14 页）





## 放大照片

- 1 按 Review（查看）按钮，然后查找照片。
- 2 要放大 2 倍，请按 OK（确定）按钮。要放大 4 倍，请再次按 OK（确定）按钮。

注意：您也可以按 Menu（菜单）按钮，突出显示放大 ，然后按 OK（确定）按钮。

*此时照片将被放大。同时显示放大值。*

- 按   查看照片的不同部分。
- 按 OK（确定）按钮，以 1 倍（原始）尺寸重新显示照片。
- 按  查找另一张照片。

- 3 按 Review（查看）按钮退出。



## 为相册的照片和录像添加标记

在“查看”模式下使用“相册”功能，以相册名称标记相机中照片和录像。

### 第一 — 在您的计算机上

使用柯达 EasyShare 软件（3.0 版本或更高版本）在您的计算机上创建相册名称，然后将相册名称复制到相机内存上，最多可复制 32 个。有关详细信息，请参阅柯达 EasyShare 软件帮助。

### 第二 — 在您的相机中

- 1 按 Review（查看）按钮。
- 2 按  查找照片，然后按 Menu（菜单）按钮。
- 3 按  突出显示“相册”，然后按 OK（确定）按钮。
- 4 突出显示相册文件夹，然后按 OK（确定）按钮。

*相册名称将随照片一起出现。相册名称后的加号 (+) 表示已将照片添加至多个相册。*

要将其它照片添加至同一相册，请按  滚动查看照片。当显示出您需要的照片时，请按 OK（确定）按钮。



要将照片添加至多个相册，请对每个相册重复步骤 4。

- 5 要删除选定的相册，请突出显示相册名称，然后按 OK（确定）按钮。要删除选择的所有相册，请选择“清除全部”。
- 6 突出显示“退出”，然后按 OK（确定）按钮。  
*此时将保存您的选择。*
- 7 按 Menu（菜单）按钮以返回查看模式。

### 第三 — 传输到您的计算机上

将已标记的照片和录像传输到计算机时，计算机将会打开柯达 EasyShare 软件，您可以将照片和录像归类到适当的相册文件夹中。有关详细信息，请参阅柯达 EasyShare 软件帮助。

### 保护照片和录像，防止删除

- 1 按 Review（查看）按钮，然后找到要保护的照片或录像。
- 2 按 Menu（菜单）按钮。
- 3 按 ▲/▼ 突出显示“保护”，然后按 OK（确定）按钮。  
*该照片或录像受保护，无法删除。保护图标与受保护的的照片或录像一起出现。*
- 4 要取消保护，请再次按 OK（确定）按钮。
- 5 按 Menu（菜单）按钮退出。



#### 警告：

格式化内存或 SD/MMC 存储卡将会删除所有（包括受保护的）照片和录像。（格式化内存还会删除电子邮件地址、相册名称和收藏夹。要将其恢复，请参阅《柯达 EasyShare 软件帮助》。）

### 放映幻灯片

使用“幻灯片放映”在相机屏幕上显示照片和录像。要在电视或任何外部设备上放映幻灯片，请参阅[第 20 页](#)。

#### 开始放映幻灯片

- 1 按 Review（查看）按钮，然后按 Menu（菜单）按钮。
- 2 按 ▲/▼ 突出显示“幻灯片放映”，然后按 OK（确定）按钮。

- 3 突出显示“开始放映”，然后按 OK（确定）按钮。  
*每一张照片和每一部录像均会按照拍摄时的顺序显示一次。*
- 4 要取消幻灯片放映，请按 OK（确定）按钮。

## 更改幻灯片显示的时间间隔

默认时间间隔设置为每张照片显示 5 秒钟。您最多可将显示时间间隔增加至 60 秒钟。

- 1 在“幻灯片放映”菜单上，按 ▲/▼ 突出显示“时间间隔”，然后按 OK（确定）按钮。
- 2 选择显示时间间隔。要快速滚动浏览秒数选项，请按住 ▲/▼。
- 3 按 OK（确定）按钮。  
*除非您更改时间间隔设置，否则它保持不变。*

## 运行连续幻灯片循环

打开循环时，幻灯片不断重复放映。

- 1 在“幻灯片放映”菜单上，按 ▲/▼ 突出显示“循环”，然后按 OK（确定）按钮。
- 2 突出显示“开启”，然后按 OK（确定）按钮。  
*幻灯片重复播放，直到您按 OK（确定）按钮或者直到电池电力耗尽为止。系统保留此设置，直到您下次更改为止。*

## 在电视上显示照片和录像

使用兼容的柯达 EasyShare 多功能底座打印机以及可选购的视频电缆，可以在电视上或配备视频输入的任何设备上显示照片和录像（请参阅多功能底座打印机用户指南）。

请在柯达产品经销商处购买这些配件及其它配件。  
请访问 [www.kodak.com/go/cx7310accessories](http://www.kodak.com/go/cx7310accessories)。

## 复制照片和录像

您可以将照片和录像从存储卡中复制到内存中，也可以将其从内存复制到存储卡中。

### 复制之前请确保：

- 存储卡已插入相机中。
- 相机的影像存储位置已设置为复制源位置。请参阅第 12 页。

### 复制照片或录像：

- 1 按 Review（查看）按钮，然后按 Menu（菜单）按钮。
- 2 按 ▲/▼ 突出显示“复制”▶▶，然后按 OK（确定）按钮。
- 3 突出显示选项，然后按 OK（确定）按钮：

照片或录像 — 复制当前照片或录像。

退出 — 返回“查看”菜单。

全部 — 将所选影像存储位置的所有照片和录像复制到另一个位置。

### 注意：

- 照片和录像被复制而不是被移动。要在复制后将照片和录像从原位置移除，请将其删除（请参阅第 17 页）。
- 系统不会复制用于打印、电邮和收藏的标记。也不会复制保护设置。要对照片或录像施加保护，请参阅第 19 页。

## 查看照片和录像信息

- 1 按 Review（查看）按钮，然后按 Menu（菜单）按钮。
- 2 按 ▲/▼ 突出显示照片或录像信息，然后按 OK（确定）按钮。
- 3 要查看下一张（部）或上一张（部）照片或录像的信息，请按 ◀/▶。
- 4 按 Menu（菜单）按钮退出。

# 4 安装软件

## 最低系统要求

### Windows 计算机

- Windows 98、98SE、ME、2000 SP1 或 XP 操作系统
- Internet Explorer 5.01 或更高版本
- 233 MHz 或更快处理器
- 64 MB 内存（Windows XP 操作系统需要 128 MB 内存）
- 200 MB 可用硬盘空间
- 光驱
- 可用 USB 端口
- 彩色显示器，800 x 600 像素（建议使用 16 位或 24 位色）

### Macintosh 计算机

- Power Mac G3、G4、G4 Cube；iMac；PowerBook G3、G4；或 iBook 计算机
- Mac OS X 10.2.x
- 128 MB 内存
- 200 MB 可用硬盘空间
- 光驱
- 可用 USB 端口
- 彩色显示器，1024 x 768 像素（建议使用“上千种颜色”或“上百万种颜色”）

注意：Mac OS 8.6 和 9.x 不支持 Share（分享）按钮功能。  
要获得完整功能，建议使用 Mac OS X。

## 安装软件

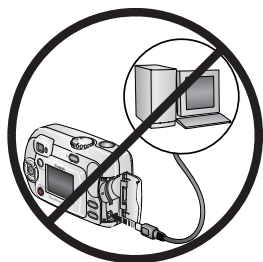

### 警告：

请首先安装柯达 EasyShare 软件，然后再将相机或可选购的底座连接到计算机上。否则可能导致软件无法正确装载。

- 1 请在开始前关闭计算机上打开的所有软件应用程序（包括防病毒软件）。

2 将柯达 EasyShare 软件光盘放入光驱中。

3 装载软件：

**基于 Windows 操作系统的计算机** — 如果不显示安装窗口，则从“开始”菜单中选择“运行”，然后键入 **d:\setup.exe**。其中，**d** 是装有光盘的驱动器盘符。

**Mac OS X** — 双击桌面上的光盘图标，然后单击安装图标。

**Mac OS 8.6 或 9.x** — 在安装窗口中，单击“继续”。

4 按照屏幕指示安装软件。

**基于 Windows 操作系统的计算机** — 选择“典型”以自动安装最常用的应用程序。选择“自定义”以选择您想安装的应用程序。

**Mac OS X** — 按照屏幕上的说明进行操作。

**Mac OS 8.6 或 9.x** — 选择“简易”以自动安装最常用的应用程序。

**注意：**出现提示时，请用几分钟时间以电子方式注册您的相机和软件。这样，您会收到有关软件更新的信息并可以注册相机随附的某些产品。您必须与您的 Internet 服务提供商连接，才能以电子方式注册。要在稍后注册，请访问 [www.kodak.com/go/register](http://www.kodak.com/go/register)。



5 提示时重新启动计算机。如果关闭了防病毒软件，请再将其打开。有关详情，请参阅防病毒软件手册。

有关柯达 EasyShare 软件光盘中包括的软件应用程序的信息，请单击柯达 EasyShare 软件中的“帮助”按钮。

# 5 分享照片和录像

按 Share（分享）按钮以“标记”照片和录像。将它们传输到计算机时，您可以通过以下方式对其进行分享：



	照片	录像
 打印（第 24 页）	✓	
 电邮（第 25 页）	✓	✓
 收藏（第 26 页）， 适用于在计算机上方便整理，同时适用于在相机上分享	✓	✓

注意：标记在删除之前始终保留。在复制已标记的照片或录像时，**不会复制标记**。

## 标记照片以进行打印

- 1 按 Share（分享）按钮。
- 2 按 ◀/▶ 查找照片。
- 3 按 ▲/▼ 突出显示“打印”，然后按 OK（确定）按钮。\*
- 4 按 ▲/▼ 选择份数 (0 - 99)。默认值为 1。如果选择零，则表示删除该照片的标记。\*\*

“打印”图标  将显示在状态栏中。

- 按 OK（确定）按钮。
- 按 Share（分享）按钮退出。

\* 要标记影像存储位置中的所有照片，请突出显示打印全部 ，按 OK（确定）按钮，然后如上所述选择份数。“打印全部”在快速查看模式下不可用。

\*\* 要移除影像存储位置中所有照片的打印标记，请突出显示取消打印 ，然后按 OK（确定）按钮。您不能在快速查看模式下取消打印。

## 打印已标记的照片

在您将标记的照片传输至您的计算机上时，您的计算机将显示柯达 EasyShare 软件打印屏幕。有关详细信息，请单击柯达 EasyShare 软件中的“帮助”按钮。

有关从您的计算机或存储卡打印的详细信息，请参阅第 27 页。



注意：要获得最佳 10 x 15 厘米（4 x 6 英寸）照片，请将相机设置为最佳 (3:2) 照片质量（请参阅第 11 页）。

## 标记照片和录像以便电邮

### 第一 — 在您的计算机上

使用柯达 EasyShare 软件在您的计算机上创建电子邮件地址簿。然后，最多将 32 个电子邮件地址复制到相机的内存中。

### 第二 — 在您的相机上标记

- 按 Share（分享）按钮。按  查找照片。
- 突出显示“电子邮件” ，然后按 OK（确定）按钮。
- 突出显示电子邮件地址，然后按 OK（确定）按钮。  
要用同一地址标记其它照片和录像，请按  滚动查看照片。当显示出您需要的照片或录像时，请按 OK（确定）按钮。  
要将照片和录像发送至多个地址，请对每个地址重复步骤 3。  
*所选的地址有选中标记。*
- 要删除所选地址，请突出显示选中的地址，然后按 OK（确定）按钮。要删除所有电子邮件选择，请突出显示“清除全部”。



5 突出显示“退出”，然后按 OK（确定）按钮。

*此时将保存您的选择。电子邮件图标  将显示在状态栏中。*



6 按 Share（分享）按钮退出。

## 第三 — 传输和电邮

在您将已标记的照片和录像传输到计算机上时，系统将显示柯达 EasyShare 软件电子邮件屏幕，您可以将照片和录像发送到指定的地址。有关详细信息，请单击柯达 EasyShare 软件中的“帮助”按钮。

## 将照片和录像标记为收藏

1 按 Share（分享）按钮。

2 按  /  查找照片或录像。

3 按  /  突出显示“收藏”，然后按 OK（确定）按钮。

*“收藏”图标  将显示在状态栏中。*

4 要删除标记，请再次按 OK（确定）按钮。

5 按 Share（分享）按钮退出。

## 在计算机上使用“收藏”

在您将收藏的照片和录像传输到计算机上时，您可以使用柯达 EasyShare 软件按所选主题、日期、事件或任何类别进行检索、整理和标记。有关详细信息，请单击柯达 EasyShare 软件中的“帮助”按钮。

## 是否需要帮助？

有关创建地址簿以及打印、电邮和整理计算机上的标记照片的详细信息，请单击柯达 EasyShare 软件中的“帮助”按钮。

# 6

## 传输和打印照片



### 警告：

请首先安装柯达 EasyShare 软件，然后再将相机或可选购的相机底座或多功能底座打印机连接到计算机上。否则可能导致软件无法正确装载。

### 使用 USB 电缆传输照片和录像

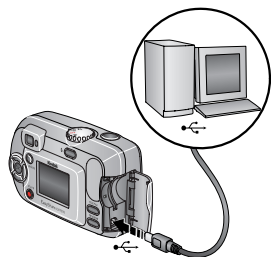

- 1 关闭相机电源。
- 2 将 USB 电缆的带  标记的一端插入计算机上带标记的 USB 端口中。有关详细信息，请参阅您的计算机用户指南。
- 3 将 USB 电缆的另一端插入相机上带有标签的 USB 端口中。
- 4 打开相机电源。

*您的计算机将打开柯达 EasyShare 软件。该软件通过传输进度为您给出提示。*

### 注意：

- 有关连接的教程，请参阅柯达 EasyShare 软件光盘，或者请访问 [www.kodak.com/go/howto](http://www.kodak.com/go/howto)。
- 您也可以使用柯达 MMC 存储卡阅读器或柯达 SD MMC 存储卡阅读器/读写器传输照片。

### 从计算机上打印照片

有关从计算机上打印照片的详情，请单击柯达 EasyShare 软件中的“帮助”按钮。

## 在线订购照片

柯达 EasyShare 打印服务（由 Ofoto [www.ofoto.com](http://www.ofoto.com) 提供）是柯达 EasyShare 软件提供的多种在线打印服务之一。您可以轻松地执行以下操作：

- 上传您的照片。
- 编辑照片、增强照片并为照片添加边框。
- 存储照片，然后与家人和朋友分享这些照片。
- 订购高品质的照片、照片贺卡、相框和相册，并让人送到自己家中。

## 从可选购的 SD/MMC 存储卡打印

- 将您的存储卡插入带 SD/MMC 插槽的打印机时自动打印已标记的照片。有关详情，请参阅您的打印机用户指南。
- 在可以使用 SD/MMC 的柯达 Picture Maker 上打印照片。（在访问之前请联系所在地。请访问 [www.kodak.com/go/picturemaker](http://www.kodak.com/go/picturemaker)。）
- 将存储卡送至当地的照片连锁冲印店处进行专业打印。

## 不使用计算机进行打印

将相机与兼容的柯达 EasyShare 打印机底座对接在一起直接打印——无须使用计算机。请在柯达产品经销商处购买此配件及其它配件。请访问 [www.kodak.com/go/cx7310accessories](http://www.kodak.com/go/cx7310accessories)。

# 7 故障排除

如果您有关于相机方面的问题，请到此查询。其它技术信息可在位于柯达 EasyShare 软件光盘上的 ReadMe 文件中获得。有关故障排除的更新信息，请访问 [www.kodak.com/go/cx7310support](http://www.kodak.com/go/cx7310support)。

## 相机故障

问题	原因	解决方法
相机电源无法开启。	电池安装不正确。	安装新电池（第 2 页）或为充电电池进行充电。
相机电源无法关闭。	相机已锁定。	取出电池，然后重新插入或者将其更换。如果相机仍然不正常，请与客户支持（第 36 页）联系。
拍照后照片剩余数目未减少。	照片未占用足够的空间，无法减少数目。	相机工作正常。继续拍摄照片。
柯达 EasyShare 镍氢充电电池寿命缩短。	电池触点有污渍或氧化层。	请在将电池装入相机之前，先用一块洁净的干布擦拭触点（第 3 页）。
存储的照片被损坏。	就绪指示灯闪烁时取出了存储卡或电池已耗尽。	请重新拍摄。请勿在就绪指示灯闪烁时取出存储卡。继续为充电电池充电。
在查看模式下，您在相机屏幕上无法看到照片（或希望看到的照片）。	相机可能未使用正确的影像存储位置。	检查影像存储位置设置（第 12 页）。
在查看模式下显示蓝色或黑色显示屏，而不是照片。	文件格式无法识别。	将照片传输至计算机（第 27 页）。

问题	原因	解决方法
Shutter (快门) 按钮不起作用。	相机电源未打开。	打开相机电源 (第 4 页)。
	相机正在处理照片；就绪指示灯 (取景器旁) 呈红色闪烁状态。	一直等到红色就绪指示灯停止闪烁，然后再尝试拍摄另一张照片。
	存储卡或内存已满。	将照片传输至计算机 (第 27 页)、从相机中删除照片 (第 17 页)、切换影像存储位置 (第 12 页) 或插入具有可用存储空间的存储卡 (第 7 页)。
	未按下快门按钮。	为了获得最佳照片，请参阅第 8 页。
无法在外部视频设备上放映幻灯片。	“视频输出”设置不正确。	调整相机视频输出设置 (NTSC 或 PAL, 第 14 页)
	外部设备的设置不正确。	请参阅外部设备用户指南。
照片色彩太亮。	主体离闪光灯太近。	移动位置，使相机与主体之间的距离至少为 0.8 米 (2.6 英尺)。
	光线太强。	减少曝光补偿 (第 11 页)。
照片不清晰。	镜头上有污渍。	清洁镜头 (第 39 页)。
	拍摄照片时，主体距离太近。	移动位置，使相机与主体之间的距离至少为 0.8 米 (2.6 英尺)。
	拍摄照片时，主体或相机移动。	将相机放置在平坦的表面上或者使用三脚架。
照片色彩太暗或曝光不足。	闪光灯未打开。	打开闪光灯 (第 10 页)。
	主体太远，闪光灯不起作用。	移动位置，使相机与主体之间的距离不超过 2.4 米 (7.9 英尺)。
	主体位于亮光前方 (逆光)。	使用补光闪光灯 (第 10 页) 或改变位置，避免使光线在主体的背面。
	光线不足。	增加曝光补偿 (第 11 页)。

问题	原因	解决方法
相机无法识别 SD/MMC 存储卡。	存储卡可能是未经认证的 SD/MMC 存储卡。	请购买经过认证的 SD/MMC 存储卡。
	存储卡可能损坏。	重新格式化存储卡（第 15 页）。 注意：格式化存储卡会删除所有照片和录像，包括受保护的文件。
	存储卡未正确插入相机。	将存储卡插入插槽，然后推入就位（第 7 页）。
插入或取出存储卡时，相机保持锁定状态。	插入或取出存储卡时，相机检测到错误。	关闭相机电源，然后重新打开。确保在插入或取出存储卡之前关闭相机电源。
存储卡已满	存储空间已满。	插入新的存储卡（第 7 页），将照片传输至计算机（第 27 页），或删除照片（第 17 页）。
	已达到文件或文件夹的最大数量（或其它与目录有关的问题）。	将照片传输至计算机（第 27 页），然后格式化存储卡或内存（第 15 页）。 注意：格式化存储卡会删除所有照片和录像，包括受保护的文件。

## 相机/计算机通信

问题	原因	解决方法
计算机无法与相机通信。	计算机上的 USB 端口配置有问题。	请参阅 EasyShare 软件光盘上的文件：USB.html 或者访问 <a href="http://www.kodak.com/go/camerasupport">www.kodak.com/go/camerasupport</a>
	相机电源关闭。	打开相机电源（第 4 页）。
	电池已耗尽或者未充电。	安装新电池（第 2 页）或为充电电池进行充电。
	笔记本电脑的某些高级电源管理实用程序会关闭端口，以便节省电池电力。	要禁用此功能，请参阅笔记本电脑用户指南的“电源管理”一节。
	USB 电缆连接不牢。	将电缆连接到相机或计算机端口（第 27 页）。
	未安装软件。	安装软件（第 22 页）。
	软件安装不正确。	断开 USB 电缆。关闭所有打开的应用程序。重新安装软件（第 22 页）。
	计算机上运行的应用程序太多。	将相机与计算机断开连接。关闭所有软件应用程序，重新连接相机。
	电池监视器或类似软件一直处于运行状态。	在开启柯达软件之前，关闭该软件。
无法传输照片。 （“添加新硬件向导”无法找到驱动程序。）	未安装软件。	断开 USB 电缆连接。（如果使用相机底座或多功能底座打印机，请断开电缆并从底座上取下相机）。关闭所有打开的应用程序。重新安装软件（第 22 页）。
	软件安装不正确。	断开 USB 电缆。关闭所有打开的应用程序。重新安装软件（第 22 页）。

## 相机屏幕消息

消息	原因	解决方法
没有要显示的影像	当前影像存储位置没有照片。	更改影像存储位置设置（第 12 页）。
存储卡需要进行格式化 无法读取存储卡 （请格式化存储卡或插入另一张存储卡）	存储卡损坏或在另一部数码相机上进行了格式化。	插入新的存储卡（第 7 页）或格式化存储卡（第 15 页）。 注意：格式化存储卡会删除所有照片和录像，包括受保护的文件。
从相机上拔下 USB 电缆 如果需要的话，重新启动计算机	插接到底座时 USB 电缆已连接至相机。	从相机上拔下 USB 电缆。
内存需要格式化 无法读取内存 （请格式化内存）	相机的内存损坏。	格式化内存（第 15 页）。 注意：格式化会删除所有照片和录像，包括受保护的文件。（格式化内存还会删除电子邮件地址、相册名称和收藏夹。要将其恢复，请参阅柯达 EasyShare 软件的帮助。）
无存储卡（文件未复制）	相机中无存储卡。未复制照片。	插入存储卡（第 7 页）。
没有足够的空间用于复制文件（文件未复制）	复制目标位置（内存或存储卡）没有足够的空间。	从复制目标影像存储位置删除照片（第 17 页）或插入新的存储卡（第 7 页）。
存储卡被锁定 （插入新存储卡） 只读存储卡，更改为内存以进行拍摄	存储卡被写保护。	插入新的存储卡（第 7 页）或将影像存储位置更改为内存（第 12 页）。
存储卡无法使用 （插入新存储卡）	存储卡速度较慢、被损坏或无法读取。	插入新的存储卡（第 7 页）或格式化存储卡（第 15 页）。 注意：格式化存储卡会删除所有照片和录像，包括受保护的文件。



消息	原因	解决方法
已重置日期和时间	这是您首次打开相机；或者电池已取出较长时间；或者电池已耗尽。	重置时钟（第 5 页）。
相机中无地址簿（与计算机连接并导入地址簿）	因为没有地址簿，所以未显示任何电子邮件地址。	从计算机中创建并复制地址簿。请参阅柯达 EasyShare 软件帮助。
相机中无相册名称（与计算机连接并导入相册名称）	尚未从计算机中将相册名称复制到相机中。	从计算机中创建并复制相册名称。请参阅柯达 EasyShare 软件帮助。
仅可使用 32 个相册名称标记影像。仅保存前 32 个相册名称	相册名称的最大数目（32 个）已与影像关联。 注意：即使以前与影像关联的相册可能并不包含在相机的当前相册文件中，但它们仍然存在于相机中。	删除与影像关联的一个或多个相册名称（第 18 页）。
相机温度过高。（相机将关闭）	相机的内部温度过高，相机无法工作。取景器灯点亮为红色，相机关闭。	使相机保持关闭状态，直到它冷却至可以触摸为止，然后再将其打开。 如果再次显示该消息，请与“客户支持”部门联系（第 36 页）。
无法识别的文件格式	相机无法读取该照片格式。	将照片传输至计算机（第 27 页），或者将其删除（第 17 页）。
相机错误 #XXXX。请参阅用户指南。	检测到错误。	请将模式拨盘旋转至 Off（关闭）位置，然后重新旋转至 On（打开）位置。如果再次显示该消息，请与“客户支持”部门联系（第 36 页）。

## 相机就绪指示灯状态

状态	原因	解决方法
就绪指示灯没有点亮，相机不工作。	相机电源未打开。	打开相机电源（第 4 页）。
	电池已耗尽或者未充电。	安装新电池（第 2 页）或为充电电池进行充电。
	重新装入电池时，模式拨盘已打开。	请将模式拨盘旋转至 Off（关闭）位置，然后重新旋到 On（打开）位置。
就绪指示灯呈绿色闪烁。	正在处理照片，并将照片保存至相机。	相机工作正常。
就绪指示灯呈淡黄色闪烁。	闪光灯未充电。	请稍候。当指示灯停止闪烁并变成绿色时，继续拍摄照片。
	正在启动相机。	
就绪指示灯呈红色闪烁，而相机已关闭。	电池电量不足或耗尽。	安装新电池（第 2 页）或为充电电池进行充电。
就绪指示灯点亮为稳定红色。	相机的内存或存储卡已满。	将照片传输至计算机（第 27 页）、从相机中删除照片（第 17 页）、切换影像存储位置（第 12 页）或插入具有可用存储空间的存储卡（第 7 页）。
	相机处理存储器已满。	请稍候。指示灯变成绿色后继续拍摄。
	存储卡为只读属性。	将影像存储位置更改为内存（第 12 页），或使用另一张存储卡。
就绪灯呈绿色稳定亮起。	相机已打开；已准备好拍摄照片或录像。	相机工作正常。

# 8 获得帮助

## 有用的网站链接

有关您的相机的帮助	<a href="http://www.kodak.com/go/cx7310support">www.kodak.com/go/cx7310support</a>
有关 Windows 操作系统和处理数码相机照片的帮助	<a href="http://www.kodak.com/go/pcbasics">www.kodak.com/go/pcbasics</a>
下载最新的相机软件和固件	<a href="http://www.kodak.com/go/cx7310downloads">www.kodak.com/go/cx7310downloads</a>
优化打印机，以获得更栩栩如生、丰富多采的照片	<a href="http://www.kodak.com/go/onetouch">www.kodak.com/go/onetouch</a>
获得相机、软件、配件等的支持	<a href="http://www.kodak.com/go/support">www.kodak.com/go/support</a>
购买相机配件	<a href="http://www.kodak.com/go/cx7310accessories">www.kodak.com/go/cx7310accessories</a>
注册您的相机	<a href="http://www.kodak.com/go/register">www.kodak.com/go/register</a>
查看联机教程	<a href="http://www.kodak.com/go/howto">www.kodak.com/go/howto</a>

## 软件帮助

单击柯达 EasyShare 软件中的“帮助”按钮。另请参阅光盘上的教程以获取有关将相机连接至计算机的帮助。

## 电话客户支持

如果您对软件或相机操作有疑问，可以与客户支持服务代表联系。

## 致电前

将相机、相机底座或多功能底座打印机与计算机相连。务必在您的计算机旁，并获取下列信息：

- 操作系统
- 您收到的确切错误消息
- 处理器速度 (MHz)
- 柯达 EasyShare 软件光盘版本
- 计算机型号
- 相机序列号
- 内存容量 (MB)



澳大利亚	1800 147 701	荷兰	020 346 9372
奥地利	0179 567 357	新西兰	0800 440 786
比利时	02 713 14 45	挪威	23 16 21 33
巴西	0800 150000	菲律宾	1 800 1 888 9600
加拿大	1 800 465 6325	葡萄牙	021 415 4125
中国	800 820 6027	新加坡	800 6363 036
丹麦	3 848 71 30	西班牙	91 749 76 53
爱尔兰	01 407 3054	瑞典	08 587 704 21
芬兰	0800 1 17056	瑞士	01 838 53 51
法国	01 55 1740 77	台湾	0800 096 868
德国	069 5007 0035	泰国	001 800 631 0017
希腊	00800 441 25605	英国	0870 243 0270
香港	800 901 514	美国	1 800 235 6325
印度	91 22 617 5823	美国以外地区	585 726 7260
意大利	02 696 33452	国际长途电话	+44 131 458 6714
日本	03 5540 9002	国际长途传真	+44 131 458 6962
韩国	00798 631 0024		

要获得最新列表，请访问：

<http://www.kodak.com/US/en/digital/contacts/DAllInternationalContacts.shtml>

# 9 附录

## 相机规格

柯达 EasyShare CX7310 数码相机		
色彩		24 位色，上百万种颜色
色彩模式		彩色、黑白和怀旧
与计算机通讯		USB，通过：USB 电缆；兼容的 EasyShare 相机底座或多功能底座打印机
尺寸	长度	103.5 毫米（4.1 英寸）
	高度	40.2 毫米（1.6 英寸）
	宽度	65 毫米（2.6 英寸）
	重量	147 克（5.2 盎司）不带电池或存储卡
文件格式	静像	JPEG/EXIF v2.2 
	录像	QuickTime（CODEC：动作 JPEG）
闪光灯	模式	自动、补光、消除红眼和关闭
	范围	0.8 - 2.4 米（2.6 - 7.9 英尺），ISO 140
	充电时间	为电池充满电只需不到 7 秒钟
影像传感器		1/2.7 英寸隔行传输 CCD，4:3 宽高比，2.6 微米平方像素，RGB Bayer CFA，330 万像素，包括可选的黑色像素
ISO 速度		自动：100 - 200（静像模式；使用闪光灯时需 140）； 100 - 800（录像模式）
镜头	类型	玻璃/塑料组合镜头，带玻璃镜头保护盖
	光圈	f/4.5
	焦距	37 毫米（35 毫米传统相机等效值）
	对焦距离	标准广角：0.8 米（2.6 英尺）至无限远
液晶显示屏，LCD（相机屏幕）		41 毫米（1.6 英寸），彩色，220 x 279（61k）像素。预览速度：20 fps
工作温度		32 至 104° F（0 至 40° C）
照片/录像存储器		16 MB 内存；可选购的 SD 或 MMC 存储卡 

柯达 EasyShare CX7310 数码相机		
像素分辨率（按“品质”设置）	最佳 - 320 万像素，低压缩比	2080 x 1544， 1/8 JPEG 压缩
	最佳 (3:2) - 280 万像素，优化打印	2080 x 1368， 1/8 JPEG 压缩
	较好 - 320 万像素，高压缩比	2080 x 1544， 1/10 JPEG 压缩
	一般 - 80 万像素	1024 x 768， 1/8 JPEG 压缩
电源	电池	2 节 AA 不可充电“启动”电池，2 节 AA 锂电池，2 节 AA 镍氢电池，CRV3 电池，镍氢充电电池组
自拍器		10 秒
三脚架连接孔		有
视频输出		可选择 NTSC 或 PAL
录像分辨率		320 x 240 像素，15 fps
取景器		反向伽利略光学取景器
白平衡		自动
变焦（仅适用于静像模式）		5 倍数码变焦

## 提示、安全和维护

- 始终遵循基本安全规定。请参阅相机随附的《重要安全说明》手册。
- 请不要让化学物质（如防晒霜）与相机的漆光表面接触。
- 如果遇到恶劣的天气或者您怀疑有水进入相机，请关闭相机，取出电池和存储卡。让所有部件至少风干 24 小时，然后再使用相机。如果问题仍然无法解决，请与“客户支持”部门联系（请参阅第 36 页）。
- 清洁镜头和相机屏幕：
  - 1 轻轻地吹掉镜头或相机屏幕上的尘土。

2 用无毛软布或未经化学处理的镜头清洁纸轻轻地擦拭镜头或相机屏幕。

请勿使用清洁剂，除非是专门用于相机镜头的清洁剂。**请勿使用经过化学处理的眼镜片清洁纸擦拭相机镜头或相机屏幕。这样做可能擦坏镜头。**

- 用清洁的干布擦拭相机的外壳。切勿使用刺激性或摩擦性清洁剂或有机溶液清洁相机或其任何部件。
- 直接将三脚架与相机相连，不要将三脚架与相机底座或多功能底座打印机相连。
- 服务协议在某些国家（地区）可用。有关详细信息，请联系柯达产品的经销商。
- 有关数码相机处置或回收的信息，请与当地机构联系。在美国，请访问 Electronics Industry Alliance（电子工业联盟）的网站 [www.eiae.org](http://www.eiae.org) 或柯达网站 [www.kodak.com/go/cx7310support](http://www.kodak.com/go/cx7310support)。

## 影像存储容量

影像文件大小可能各不相同。您能够存储的照片和录像数量可能会有所不同。请在柯达产品经销商处购买 SD/MMC 存储卡和其它配件。请访问 [www.kodak.com/go/cx7310accessories](http://www.kodak.com/go/cx7310accessories)。

## 照片存储容量

	近似照片数			
	最佳 ★★★	最佳 (3:2) ★★★	较好 ★★	一般 ★
16 MB 内存	17	19	21	67
16 MB SD/MMC	20	23	25	76
32 MB SD/MMC	40	46	50	152
64 MB SD/MMC	80	92	100	304
128 MB SD/MMC	160	184	200	608

## 录像存储容量

	录像分/秒数
16 MB 内存	46 秒
16 MB SD/MMC	53 秒
32 MB SD/MMC	1 分钟 50 秒
64 MB SD/MMC	3 分钟 44 秒
128 MB SD/MMC	7 分钟 31 秒

## 省电功能

处于不活动状态的时间为	相机	以下条件下将重新打开
1 分钟	屏幕关闭。	按 OK（确定）按钮。
8 分钟	自动关闭电源。	按任意按钮（或者插入或取出存储卡）。
3 小时	关闭。	关闭模式拨盘，然后重新打开。

## 升级软件和固件

下载柯达 EasyShare 软件光盘中包括的软件的最新版本以及相机固件（在相机上运行的软件）。请访问 [www.kodak.com/go/cx7310downloads](http://www.kodak.com/go/cx7310downloads)。

## 监管信息

### FCC 规章条例执行保证



柯达 EasyShare CX7310 数码相机

本设备已经过测试，根据 FCC 规则第 15 章之规定，符合 B 类数码设备的限制。此类限制旨在为居民安装提供防止有害干扰的合理保护。

本设备生成、使用和辐射无线电频率能量，如果不依照说明安装或使用，则可能对无线电通讯造成有害干扰。但是，无法担保在某一特定安装中不会出现此类干扰。



如果此设置对无线电或电视接收装置造成了有害干扰（可通过打开和关闭此设备来确定是否有干扰），欢迎用户采用以下一种或多种措施尝试克服干扰：1) 重新调整接收天线的方向或重新摆放接收天线；2) 加大设备和接收装置之间的距离；3) 将设备与非接收装置连接线路上的插座连接；4) 向经销商或经验丰富的无线电/TV 技术人员咨询，以获得其它建议。

任何未经负责执行规范一方明确许可的更改或改动均可能使用户丧失操作设备的权利。必须使用所有随产品提供的屏蔽接口电缆或在其它地方规定在产品安装中指定使用的其它部件或配件，以确保符合 FCC 的规则。

## 加拿大通讯部 (DOC) 声明

**符合通讯部 (DOC) B 类规定** — 本 B 类数码装置符合加拿大 ICES-003。

**Observation des normes-Class B** — Cet appareil numérique de la classe B est conforme à la norme NMB-003 du Canada.

# 索引

## 字母

- AA 电池
  - 安装, 2
  - 预期寿命, 3
- CRV3 电池
  - 安装, 2
  - 预期寿命, 3
- Delete (删除) 按钮, ii, 9
- EasyShare 软件另请参阅柯达 EasyShare 软件, 22
- LCD (液晶显示屏) 请参阅相机屏幕
- Macintosh 操作系统
  - 安装软件, 22
  - 系统要求, 22
- Menu (菜单)
  - 按钮, ii, 11
- MMC 存储卡
  - 插槽, ii
  - 插入, 7
  - 存储容量, 40
  - 打印, 28
  - 格式化, 15
  - 设置影像存储位置, 12
- NTSC, 视频输出设置, 14, 20
- OK (确定) 按钮, ii, 4
- PAL, 视频输出设置, 14, 20
- ReadMe 文件, 29
- Review (查看) 按钮, ii, 9, 16
- SD/MMC 存储卡
  - 插槽, ii
  - 插入, 7
  - 存储容量, 40
  - 打印, 28
  - 格式化, 15
  - 设置影像存储位置, 12

- Share (分享)
  - 按钮, ii, 9, 24
- URL, 柯达网站, 36
- USB 电缆
  - 传输照片, 27
  - 连接相机与计算机, 27
  - 相机端口, ii
- Windows 操作系统
  - 安装软件, 22
  - 系统要求, 22

## A

- 安全, 39
- 安装
  - SD/MMC 存储卡, 7
  - 电池, 2
  - 软件, 22
- 按钮
  - Delete (删除), ii, 9
  - Menu (菜单), ii, 11
  - OK (确定), ii, 4
  - Review (查看), ii, 9, 16
  - Share (分享), ii, 9, 24
  - 控制器, ii
  - 快门, i, 8
  - 闪光灯/状态, ii, 6, 10

## B

- 把手, i, ii
- 帮助
  - EasyShare 软件, 36
  - Web 链接, 36
  - 故障排除, 29
  - 相机, 29
  - 支持, 36
- 包装内容, 1
- 保护照片/录像, 19

- 变焦
  - 数码, 9
- 标记
  - 标记时间, 24
  - 打印, 24
  - 电子邮件, 25
  - 收藏, 26
  - 相册, 13, 18
- 播放录像, 16
- 补光闪光灯, 10
- C**
- 菜单
  - 查看模式, 17
  - 分享, 24
  - 设置菜单, 14
- 查看
  - 放大照片, 18
  - 刚刚拍摄的照片或录像, 9
  - 幻灯片放映, 19
  - 相机信息, 15
  - 照片/录像, 16
  - 照片/录像 (在电视上), 20
  - 照片/录像信息, 21
- 查看照片/录像
  - 保护, 19
  - 菜单选项, 17
  - 多张同屏, 16
  - 放大, 18
  - 幻灯片放映, 19
  - 删除, 17
  - 在拍摄时, 9
  - 在相机屏幕上, 16
- 处置和回收
  - 电池, 3
  - 相机, 40
- 传输照片, 27
- 存储器
  - 插入存储卡, 7
- 存储容量
  - 电池, 3
  - 内存/存储卡, 40
- 错误消息, 33
- D**
- 打开和关闭相机, 4
- 打印
  - 不使用计算机, 28
  - 从存储卡, 28
  - 从计算机, 27
  - 已标记的照片, 24, 28
  - 优化打印机, 36
- 底座
  - 打印机, 28
  - 定位器插孔, iii
  - 相机连接器, iii
- 电池
  - 安全和处置, 3
  - 安装, 2
  - 仓盖, iii
  - 碱性, 警告, 3
  - 类型, 3
  - 延长寿命, 3
  - 预期寿命, 3
- 电缆
  - USB, 1, 27
  - 视频, 20
- 电视, 显示照片/录像, 20
- 电影 *请参阅*录像
- 电邮照片/录像, 25
- 电源
  - 开关, i
  - 相机, 4
  - 自动关闭, 41
- 定时器, 自拍 (快门延迟), 12
- 对焦距离, 38
- 多功能底座打印机, 28
- 多张 (部) 照片/录像, 查看, 16
- 多张同屏, 16

## F

- 返回, 14
- 放大, 18
- 分享
  - 菜单, 24
- 符合 FCC 规定, 41
- 符合加拿大规定, 42
- 服务与支持, 电话号码, 36
- 复制, 21
- 复制照片/录像
  - 存储卡至内存, 21
  - 内存至存储卡, 21
  - 至计算机, 27

## G

- 格式化, 15
- 格式化内存/存储卡, 15
- 故障排除
  - 错误信息, 33
  - 就绪指示灯状态, 35
  - 相机, 29
  - 相机/计算机通信, 32
- 固件
  - 查找相机上的版本, 15
  - 升级, 41
- 关闭, 自动, 41
- 关于, 15
- 规格, 相机, 38

## H

- 幻灯片放映, 19
  - 更改显示时间, 20
  - 故障, 30
  - 连续循环, 20
  - 在电视中查看, 20
  - 在相机中查看, 19
- 回收和处置
  - 电池, 3
  - 相机, 40

## J

- 计算机
  - 安装软件, 22
  - 将照片传输至, 27
  - 连接相机, 27
  - 系统要求, 22
- 监管信息, 41
- 碱性电池, 警告, 3
- 镜头, i
  - 清洁, 40
- 就绪指示灯, ii, 35

## K

- 柯达 EasyShare 软件
  - 安装, 22
  - 获得帮助, 36
  - 升级, 41
- 柯达网站, 36
- 客户支持, 36
- 控制器按钮, ii
- 快门, 故障, 30
- 快门按钮, i
  - 使用, 8
  - 自拍器延迟, 12
- 快速查看, 9

## L

- 垃圾箱, 删除, 9
- 录像
  - 保护, 19
  - 标记, 13
  - 查看, 16
  - 传输至计算机, 27
  - 存储容量, 40
  - 电邮标记, 25
  - 复制, 21
  - 记录, 指示灯, i
  - 检查设置, 6
  - 拍摄, 8
  - 删除, 17

- 设置录制时间, 12
- 显示日期, 15
- 在电视中查看, 20
- 录像长度, 12
- 录像模式, 8
- 录像日期显示, 15
- M**
- 模式
  - 录像, 8
  - 夜间, 8
  - 自动, 8
- 模式拨盘, i
  - 使用, 8
- N**
- 内存
  - 存储容量, 40
  - 格式化, 15
  - 可移动存储卡, 12
  - 内置, 12
  - 设置影像存储位置, 12
- 内容, 包装, 1
- 镍氢充电电池
  - 安装 (电池组), 2
  - 预期寿命, 3
- P**
- 拍摄录像, 8
- 拍照, 8
- 配件
  - SD/MMC 存储卡, 7
  - 电池, 2, 3
  - 购买, 36
- 屏幕, 相机。请参阅相机屏幕
- 曝光补偿, 11
- Q**
- 取景器, ii
  - 将相机屏幕用作, 9
  - 镜头, i
- R**
- 日期
  - 加印在照片上, 15
  - 设置, 5, 14
  - 在录像中显示, 15
- 日期标记, 15
- 日期和时间, 14
- 软件
  - 安装, 22
  - 获得帮助, 36
  - 升级, 41
- S**
- 三脚架插口, iii
- 色彩模式, 12
- 删除
  - 保护照片/录像, 19
  - 从 SD/MMC 存储卡, 17
  - 从内存, 17
  - 格式化保护措施, 15
  - 在快速查看过程中, 9
- 闪光灯, i
  - 范围, 10, 38
  - 关闭, 10
  - 设置, 10
  - 使用, 10
- 闪光灯/状态按钮, ii, 6, 10
- 设置
  - 查看菜单选项, 17
  - 录像长度, 12
  - 曝光补偿, 11
  - 日期/时间, 5, 14
  - 日期标记, 15
  - 色彩模式, 12
  - 闪光灯, 10
  - 实时查, 14
  - 视频输出, 14
  - 相册, 12, 13
  - 影像存储位置, 12
  - 语言, 5, 15
  - 照片质量, 11
  - 自拍器, 12

设置菜单, 14  
设置相册, 12  
升级软件, 固件, 41  
时间, 设置, 5, 14  
时钟, 设置, 5, 14  
实时查看, 14  
    打开/关闭默认值, 14  
    使用, 9  
视频输出, 14  
收藏, 标记, 26  
数码变焦, 9

## T

### 提示

ReadMe 文件, 29  
安全, 39  
电池, 3  
维护, 39

### 图标

查看菜单, 17  
分享菜单, 24  
设置菜单, 14  
相机屏幕, 6

## W

### 外部视频设备

查看照片, 录像, 20  
设置视频输出, 14

腕带孔, i

维护, 相机, 39

## X

系统要求, 计算机, 22

下载照片, 27

相册, 18

    预先标记照片/录像, 13

### 相机屏幕

查看照片/录像, 16  
错误消息, 33  
打开/关闭实时查看默认  
    值, 14  
快速查看, 9

实时查看, 9

    用作取景器, 9

状态区域, 6

状态图标, 6

相机维护, 39

消除红眼, 闪光灯, 10

### 信息

    关于相机, 15

    关于照片/录像, 21

休眠模式, 41

## Y

要求, 系统, 22

夜间模式, 8

影像存储, 12

    容量, 40

    设置存储位置, 12

    在 SD/MMC 存储卡上, 7

语言, 15

    设置, 5

## Z

在线打印, 照片, 28

### 照片

    保护, 19

    标记, 13, 18

    查看, 16

    查看多张, 16

    传输至计算机, 27

    从计算机打印, 27

    存储容量, 40

    打印标记, 24

    电邮标记, 25

    放大, 18

    复制, 21

    更改拍摄设置, 11

    检查设置, 6

    拍摄, 8

    删除, 17

    在电视中查看, 20

    在线订购, 28

照片质量, 11

- 支持, 技术, 36
- 指示灯
  - 就绪, ii, 35
  - 录像, i
  - 自拍器, i, 12
- 装入
  - SD/MMC 存储卡, 7
  - 电池, 2
- 装载
  - 软件, 22
- 状态
  - 屏幕检查, 6
  - 屏幕图标, 6
  - 相机就绪指示灯, 35
- 自动
  - 关闭电源, 41
  - 闪光灯, 10
- 自动模式, 8
- 自拍器, 11
  - 使用, 12
  - 指示灯, i