

HITACHI

Inspire the Next



DVD-RAM

DVD-RW

DVD-R

+RW

DZ-GX3300E(SW)
DZ-GX3200E(SW)
DZ-GX3100E(SW)
DZ-BX37E(SW)
DZ-BX35E(SW)

DZ-GX3300E(SWC)
DZ-GX3200E(SWC)
DZ-GX3100E(SWC)
DZ-BX37E(SWC)

DZ-GX3300E(SWH)
DZ-GX3200E(SWH)
DZ-GX3100E(SWH)
DZ-BX37E(SWH)
DZ-BX35E(SWH)

DZ-GX3300E(AU)
DZ-GX3200E(AU)
DZ-GX3100E(AU)
DZ-BX37E(AU)
DZ-BX35E(AU)

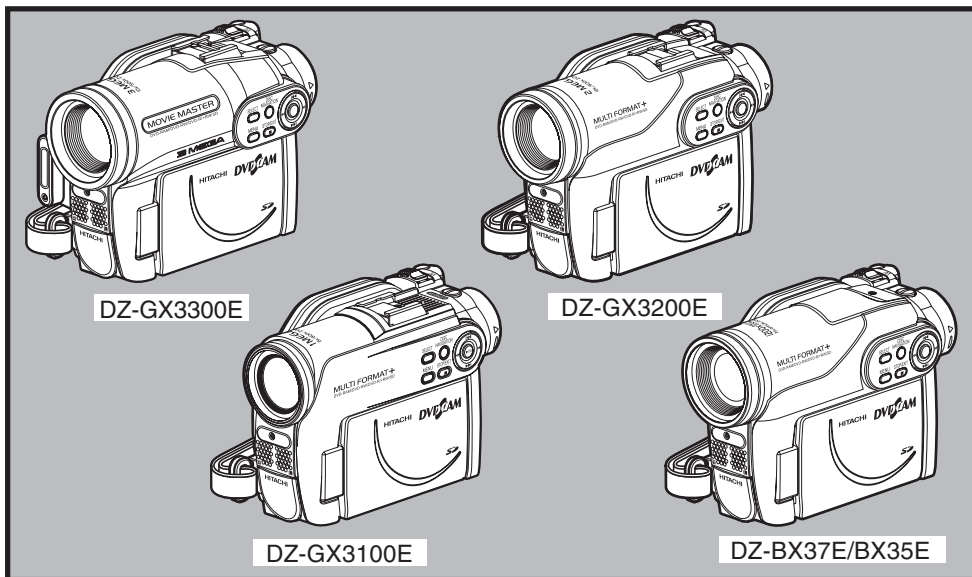

Instruction manual

To obtain the best performance and ensure years of trouble-free use, please read this instruction manual completely.

Инструкция по эксплуатации

Если Вы хотите получить надежные результаты при воспроизведении и работать видеокамерой в следующие годы без возникновения каких-либо проблем, прежде всего прочтите полностью эту инструкцию по эксплуатации.

DVDCAM PC Software Support Centre

URL <http://dvdcam-pc.support.hitachi.ca/>

Support Center phone numbers for software provided:

所附软件支持中心电话号码:

Телефон центра программного обслуживания для прилагаемого программного обеспечения:
PIXELA CORPORATION

+63-2-438-0090

URL: <http://www.pixela.co.jp/oem/hitachi/e/index.html>

使用说明书

为了使本机发挥其最佳性能并保证其长久不出故障，请详细阅读完本使用说明书。

重要信息

为安全起见

用电源开关打开或关闭本DVD视频摄/录一体机，使日期/时间功能不受影响。如果长期无人照看本摄/录一体机，请关闭其电源。

警告：为了防止火灾或触电，请不要让本机淋雨或受潮。

警告：为了防止火灾或触电，请只使用推荐的附件。

本DVD视频摄/录一体机和AC适配器/充电器具有以下注意标记。



注意

电击危险 请勿打开



注意：为了减少触电危险，请不要打开。
里面没有用户可维修的部件。
有关维修，请合格的维修人员进行。

注意标记的识别



该标记警告用户本机内的裸露电压可能足以引起触电危险。因此，与本机内的任何部件接触都是危险的。



该标记提醒用户包含有关本机操作和维护的重要资料。因此，应仔细阅读之以免出现问题。

小心

警告：许多电视节目和电影是受版权保护的。在某些情况下，私自在家里录制受版权保护的材料可能违反版权法。

本机的液晶显示屏（LCD）面板采用高精度技术制成。其99.99%以上的图像元素（像素）是有效的，但有些（少于0.01%）以彩色亮点出现。这并不是技术上的缺陷，因为这已经是液晶显示屏面板当前技术水平的极限。

警告：要避免受伤的危险或对您的DVD视频摄/录一体机和AC适配器/充电器造成损坏，请仅使用DZ-BP14S/DZ-BP07PW/DZ-BP14SW/DZ-BP7SW电池和DZ-ACS3 (SW) AC适配器/充电器。

**1级
激光产品**

注意
本产品包含一个1级以上的激光二极管。为确保长期安全，请不要卸下任何盖子或试图进入本机内部。所有维修事宜，请委托合格的维修人员进行。

重要安全说明

除了关注视频产品生产的质量标准外，安全也是各种仪器设计的一个重要因素。但安全也是您的责任。本页列举了有助于确保您的欣赏和正确使用DVD视频摄/录一体机和辅助设备的重要信息。

- 1 阅读说明。
- 2 牢记说明。
- 3 留意所有警告。
- 4 遵照所有说明。
- 5 请勿靠近水使用本设备。
- 6 仅可用于干布清洁。
- 7 请勿遮挡通风口。遵照厂商说明进行安装。
- 8 请勿靠近散热器、调温装置、火炉或其它产生热量的产品等热源。
- 9 保护电源线，防止被踩到或被刺破，尤其要注意插头、通用插座以及从设备拉出电源线的位置。
- 10 仅使用厂商指定的附件。
- 11 仅使用制造商指定的或与设备一起出售的推车、支架、三角架、托架或台桌。使用推车时，请注意在移动推车/设备套件时防止翻落受伤。
- 12 打雷或长期不用时，请拔下设备电源。
- 13 所有维修事宜，请向合格的维修人员咨询。设备受到任何形式的损坏时，如电源线或插头损坏，溅入液体，异物掉入设备，设备受雨淋或受潮，无法正常操作，跌落等，则需要维修。
- 14 设备不应暴露于雨滴或水滴，充满液体的任何物品，如花瓶，均不应放置在设备上。
- 15 本设备（AC 适配器/充电器）应靠近插座使用，并应便于操作。



S3125A

使用注意事项

小心操作液晶显示屏（LCD）：

- 液晶显示屏属于易损设备：请勿用力按压液晶显示屏的表面、击打液晶显示屏或用尖锐物体刺液晶显示屏。
- 如果您推压液晶显示屏表面，可能会发生显示不均匀情况。如果不均匀情况没有马上消失，请关闭DVD视频摄/录一体机的电源，等一会儿，然后重新打开。
- 放置DVD视频摄/录一体机时，请不要让打开的液晶显示屏朝下。
- 不用DVD视频摄/录一体机时，请关闭液晶显示监视器。

液晶显示屏和取景器：

- 液晶显示屏和取景器是高精密科技的产品。在像素总数中（液晶显示监视器有大约120,000像素，取景器有大约等同于200,000像素），可能有0.01%或更少的像素缺少（黑点）或作为色彩点而保持点亮（红色、蓝色、绿色）。这是当前技术水平的极限，这并不是会影响到录制的缺陷。
- 当DVD视频摄/录一体机在低温下、处于寒冷地区或刚刚打开电源时，其液晶显示屏和取景器将比正常的稍暗。当DVD视频摄/录一体机内部的温度升高时，将恢复正常亮度。

正确抓握DVD视频摄/录一体机：

- 提起DVD视频摄/录一体机时，请勿握住取景器或液晶显示监视器：取景器或液晶显示监视器会分离，DVD视频摄/录一体机可能会掉落。

请不要让DVD视频摄/录一体机受到冲击：

- 本DVD视频摄/录一体机是一台精密设备。千万小心不要让其撞击硬物或让其跌落。
- 使用三角架时，请牢牢地将DVD视频摄/录一体机固定到三角架。请勿在振动或冲击很厉害的地方在三角架上使用DVD视频摄/录一体机。

严禁沙或尘进入！

- 细沙或灰尘进入DVD视频摄/录一体机或AC适配器/充电器可能会引起故障或缺陷。

严禁水或油进入！

- 水或油进入DVD视频摄/录一体机或AC适配器/充电器可能会引起触电、故障或缺陷。

产品表面的热量：

- DVD视频摄/录一体机、AC适配器/充电器和电池地表面将稍微升温，但这并不表示发生故障。

所连接电视机的屏幕：

- 切勿让光盘导航画面、静止影像或摄像机影像一直显示在DVD视频摄/录一体机所连接的电视机上：否则会导致显示影像残留或电视机屏幕的磷光质降解。

当心环境温度：

- 在温度超过40°C或低于0°C的地方使用DVD视频摄/录一体机将无法进行正常的录制/播放。
- 当本DVD视频摄/录一体机与个人计算机连接时，当心其温度不要升得过高（使用参考：在30°C左右约30分钟）
- 不要将DVD视频摄/录一体机长时间留在温度很高的海滨沙滩或密闭车辆中：这可能会引起故障。

不要直接将其对准太阳：

- 如果直射阳光照在镜头或取景器上，DVD视频摄/录一体机可能发生故障或火灾。
- 不要让DVD视频摄/录一体机的液晶显示屏暴露于直射阳光下：这可能会引起故障。

不要在电视机或收音机旁使用DVD视频摄/录一体机：

- 这可能会导致电视机屏幕或无线电广播出现杂波。

不要在强无线电波或强磁场附近使用DVD视频摄/录一体机：

- 如果在强无线电波或强磁场旁，如无线电波发射塔或电器旁使用DVD视频摄/录一体机，杂波可能会进入正在录制的视频或音频中。在正常录制的视频和音频播放期间，杂波也可能进入图像和声音。

最坏的情况是DVD视频摄/录一体机可能发生故障。

不要将DVD视频摄/录一体机置于煤烟或蒸气中：

- 很浓的煤烟或蒸气可能会损坏DVD视频摄/录一体机机壳或引起故障。

不要在腐蚀性气体旁使用DVD视频摄/录一体机：

- 如果DVD视频摄/录一体机在汽油机或柴油机排出浓厚废气的地方，在有腐蚀性气体，如硫化氢的地方使用本机，或在如温泉地区等有硫磺的地方使用本机，可能腐蚀外部或内部端子，无法正常操作，或腐蚀电池连接端子，从而无法打开电源。

不要在超声波加湿器旁使用DVD视频摄/录一体机：

- 由于加湿器中有水，溶解于水中的钙或其它化学物质可能会散布于空气中，且白色颗粒会粘附于DVD视频摄/录一体机的光头上，从而导致其无法正常工作。

不要将DVD视频摄/录一体机暴露于杀虫剂下：

- 进入DVD视频摄/录一体机内的杀虫剂可能导致激光光头的镜头变脏，这样DVD视频摄/录一体机可能不能正常工作。在使用杀虫剂前，请关闭DVD视频摄/录一体机的电源并用乙烯纸等物盖好。

请勿使用通常有售的8cm CD镜头清洁剂：

- 按通常方法使用此DVD视频摄/录一体机时，没有必要清洁镜头。
- 使用8cm CD镜头清洁剂可能导致此DVD视频摄/录一体机发生故障。
- 如果必须清洁镜头，请使用8cm DVD光盘专用的Hitachi Maxell清洁剂。

当心湿气结露：

- 如果您在温差很大的地方之间移动DVD视频摄/录一体机，- 如从滑雪的山坡进入小屋或从一个冷却的房间或汽车中走出，- 镜头上和/或DVD视频摄/录一体机的内部可能会发生结露（空气中的水蒸气加热或冷却成水滴）。如果发生结露，尽可能不要打开光盘插入舱的盖子。如果镜头上发生结露，请用软的干布将它擦掉。即使DVD视频摄/录一体机的外表面已干燥，内部仍可能存在结露：请关闭DVD视频摄/录一体机的电源，在干燥处放置至少1-2小时后再重新使用。

请勿不中断地长时间使用DVD视频摄/录一体机：

- 本DVD视频摄/录一体机不能作为监视摄像机/监视器而长时间持续使用。如果长时间连续使用，DVD视频摄/录一体机的温度可能超过上限，录制/播放操作可能变慢或产生其它故障。此时，请关闭其电源，等一段时间再使用。

ACCESS/PC（存取/个人计算机）指示灯或CARD ACCESS（卡存取）指示灯点亮或闪烁时，请不要关闭DVD视频摄/录一体机的电源：

- ACCESS/PC（存取/个人计算机）指示灯或CARD ACCESS（卡存取）指示灯点亮或闪烁表示数据正被写到光盘或卡上或正从中读出。此时，为了不损坏数据，请不要进行以下任何一种操作：

- 取出电池
- 断开AC适配器/充电器
- 插拔个人计算机连接电缆
- 取出光盘或卡
- 让DVD视频摄/录一体机承受剧烈振动或冲击
- 猛力打开或关闭液晶显示监视器

录制结束后，ACCESS/PC（存取/个人计算机）会点亮片刻。指示灯点亮时，请勿使DVD视频摄/录一体机受到震动或碰撞，也不要断开电池或AC适配器/充电器。

如果在ACCESS/PC（存取/个人计算机）或CARD ACCESS（卡存取）指示灯点亮或闪烁时关闭了DVD视频摄/录一体机的电源，请在其中装入光盘或卡的情况下重新打开电源：便会自动执行光盘或卡的修复操作（请参阅第132页）。

不要用苯或稀释剂擦拭DVD视频摄/录一体机的外壳：

- 外壳涂层可能剥落或外壳表面损坏。
- 使用化学清洁布时，请遵照说明书进行。

也请阅读选购附件附带的说明书：

- 对于选购附件，请注意其附带的注意事项和遵照使用说明书进行使用。

附带的电池在购买时并未充电：

- 在使用DVD视频摄/录一体机之前，请对电池充电（请参阅第26页）。
- 随着时间的推移，电池将放电。（电池的生产是根据保护其特性而自身放电。）

只有在DVD视频摄/录一体机连接了已充电的电池或AC适配器/充电器时，才能插入或取出光盘。

关闭DVD视频摄/录一体机时，请务必将电源开关设为“OFF（关）”：

- 由于DVD视频摄/录一体机持续充电可能导致故障，请断开电池或AC适配器/充电器。

ACCESS/PC
（存取/个人
计算机）指
示灯

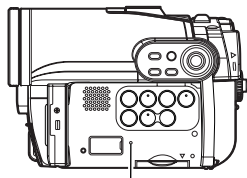
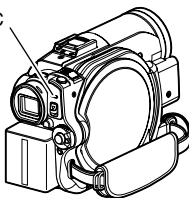

CARD ACCESS（卡存取）指示灯

存放注意事项

不要将DVD视频摄/录一体机长期置放于温度很高的地方：

- 在高温季节，密闭的汽车或行李箱内的温度是很高的。如果您将DVD视频摄/录一体机置放于这样一个地方，本机可能会发生故障或机壳被损坏。同时，请不要将DVD视频摄/录一体机暴露于直射阳光下或置放于加热器附近。

不要在高湿度或多尘的地方存放DVD视频摄/录一体机：

- 灰尘进入DVD视频摄/录一体机可能会引起故障。如果湿度高，镜头可能变模糊，而DVD视频摄/录一体机可能变得无法使用。如果将本机存放于壁橱等中，建议将DVD视频摄/录一体机连同干燥剂一起置放于盒子中。

不要将DVD视频摄/录一体机存放于一个承受强磁场或剧烈振动的地方：

- 这可能会引起故障。

将电池从DVD视频摄/录一体机中取出并存放于阴凉的地方：

- 不取出电池或将其存放于高温中会缩短其寿命。

建议和限制

进行一次试录：

- 请始终在实际录制之前进行试录，以确保录制正常。因为DVD视频摄/录一体机的缺陷而不能正常存储的数据可能无法恢复。
建议您使用DVD-RAM光盘，因为存储在此光盘上试录的录制内容是可以删除的。

不要将此DVD视频摄/录一体机用于专业用途：

- 本DVD视频摄/录一体机是为家用录制和播放而设计和生产的。

录制内容不能得到赔偿：

- Hitachi公司对因DVD视频摄/录一体机或光盘或卡的缺陷而无法正常进行录制或不能播放录制的内容而造成的任何损失将不予赔偿。同时，Hitachi公司对您录制的视频和音频不负任何责任。
- 如果您或第三方在使用此DVD视频摄/录一体机、光盘、卡等时发生失误，已录制内容可能会丢失。我们对于录制内容丢失造成的损失不负赔偿责任。

版权：

- 您的DVD视频摄/录一体机中通过其它数字/模拟媒介或设备录制在光盘上的数据受版权法保护，除个人欣赏外，未经版权所有者许可不能使用。请记住对于有些演示、演出和展览，即使为了个人欣赏，也是限制录制的。

清洁

在清洁本DVD视频摄/录一体机之前，请务必将电源开关设为“OFF（关）”。

● 清洁液晶显示屏和摄像机镜头

请使用干的软布擦掉灰尘。清洁液晶显示屏时，请小心不要用力过猛、擦伤它或使它受到碰撞；否则可能引起屏幕故障，导致显示不均匀，或损坏液晶显示监视器。

● 如果灰尘粘附在取景器镜头上，请使用棉签等来去除灰尘。

请勿用力摩擦镜头：否则会划伤镜头。

● 不要使用苯或稀释剂清洁DVD视频摄/录一体机外壳

外壳的涂层可能会剥落或外壳损坏。用完全拧干的湿布擦掉机壳上的灰尘。使用化学清洁布时，请遵照使用说明书操作。

操作光盘

● 使用光盘

光盘属于易损录制媒介。请仔细阅读下列注意事项并遵照它们：

- 在录制重要的材料时，请始终使用一张崭新的光盘。
- 请确保不要触摸、弄脏或擦伤光盘的录制面。
- 如果光盘有灰尘、擦伤、脏物或如果光盘弯曲，可能发生下列现象：
 - 在播放影像中的块状杂波
 - 播放影像暂时停止
 - 播放期间声音中断，或异常声音



块状杂波

- 蓝色缩略图显示*（图1）

- 光盘不能被正确识别
- 不能初始化光盘
- 视频和音频之间延迟即使光盘是正常的，上述现象可能偶尔发生。

当ACCESS/PC（存取/个人计算机）指示灯点亮时，请勿使光盘承受剧烈震动或冲击，并避免在特别高温或低温的环境或可能产生结露的环境中使用DVD视频摄/录一体机。



图1

- 录制影像时，DVD视频摄/录一体机可能避开光盘中由于灰尘、擦伤等而不能录制的部分。[它将在这样的部分暂停

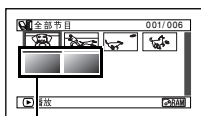
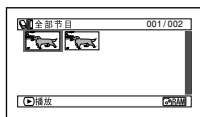

（录制一个场景可能产生多个缩略图。）

- II，然后自动重新开始录制（● REC）。] 这将导致录制中断几秒钟或几分钟，一个录制时间将创建多个缩略图，如上所示。这种情况下，在光盘上可录制时间将减少。
- 当取出光盘时请小心，因为DVD视频摄/录一体机的取出槽的金属和光盘本身可能很热。

● 存放光盘

- 存放光盘时，请将其重新放入购买时的塑料盒。
- 请小心不要在光盘上产生结露。
- 请不要将光盘放在以下地方：
 - 长时间受阳光直射
 - 高湿度或多尘的地方
 - 加热器等有热源的地方

光盘清洁

如图所示，使用提供的光盘清洁布轻轻擦去粘附在光盘的污垢。请勿用力擦拭光盘：否则会导致划伤光盘。

切勿使用溶剂（稀释剂、水、静电消除剂或清洁剂）清洁。

用清洁剂稍微洗涤弄脏的清洁布。将会提高清洁布的去污效果（用水冲洗清洁布，防止清洁剂残留）。



使用光盘清洁布布，由内向外进行轴向清洁。

请首先阅读此页

我们已收入以下五章用于指导您。

- “设置”一章介绍如何设置DVD视频摄/录一体机、电池和设置日期/时间。
- “基本技术”一章介绍本DVD视频摄/录一体机的基本操作 – 活动影像、静止影像和外部输入的录制和已录制影像的播放。
- “光盘导航”上的部分说明了光盘导航的编辑操作：定型化DVD-RW/DVD-R/+RW 光盘和初始化DVD-RAM/DVD-RW/+RW光盘时，请参阅该部分。
- “连接到个人计算机”上的部分说明了附带的CD-ROM的内容以及附带软件的安装方法。
- “辅助信息”一章包括另售产品的介绍和故障排除。

我们希望本说明书尽可能对您有所帮助，所以它包含两种查找所需信息的简便方法：

- 最常用信息的快捷索引。
- 指引您快速查阅特定信息的详细目录（请参阅第11 – 13页）。

通过使用本说明书了解您的DVD视频摄/录一体机，也了解Hitachi。我们非常感谢您购买本产品。

快捷索引

可用光盘	23
录制活动影像	40
播放	68
光盘导航可用的功能	75
与电视机连接	105
连接到个人计算机	111

使用本DVD视频摄/录一体机，不管通过液晶显示监视器还是通过取景器，您均可观看正在录制或播放的影像。打开或关闭液晶显示监视器可让图像显示在液晶显示监视器和取景器之间切换。

可以切换本DVD视频摄/录一体机的屏幕显示的语言（请参阅第33页）。

关于本使用说明书

●本使用说明书中的显示

要明白它们看起来与您取景器或液晶显示屏上实际看到的有所不同。

●取消按钮的标志:

按STOP/EXIT (停止/退出) 按钮中途停止操作, 或将菜单画面返回到前一个画面。本文本将使用“按■按钮”的说法。

●RAM, RW VR, RW VF, R, +RW 和 这些标题旁的标志

本DVD视频摄/录一体机的有些功能对于使用的光盘或卡是不能使用的。请参考每个功能的右上角标记来认清光盘或卡是否兼容此功能。请查阅这些标记并确定与您所使用的光盘或卡相匹配的功能和操作。

●本使用说明书中的显示:

虽然DZ-GX3300E/GX3200E/GX3100E/BX37E/BX35E 的外观不同, 但是这些型号的操作方式相同。在本文中使用的是DZ-GX3300E的显示。

●本使用说明书显示19种DVD视频摄/录一体机型号-

DZ-GX3300E (SW), DZ-GX3200E (SW), DZ-GX3100E (SW), DZ-BX37E(SW), DZ-BX35E (SW),
DZ-GX3300E (SWC), DZ-GX3200E (SWC), DZ-GX3100E (SWC), DZ-BX37E (SWC),
DZ-GX3300E (SWH), DZ-GX3200E (SWH), DZ-GX3100E (SWH), DZ-BX37E (SWH), DZ-BX35E (SWH),
DZ-GX3300E (AU), DZ-GX3200E (AU), DZ-GX3100E (AU), DZ-BX37E (AU), DZ-BX35E (AU).

DZ-GX3300E (SW), DZ-GX3300E (SWC), DZ-GX3300E (SWH) 和DZ-GX3300E (AU) 的功能和规格参照“DZ-GX3300E”。

DZ-GX3200E (SW), DZ-GX3200E (SWC), DZ-GX3200E (SWH) 和 DZ-GX3200E (AU) 的功能和规格参照“DZ-GX3200E”。

DZ-GX3100E (SW), DZ-GX3100E (SWC), DZ-GX3100E (SWH) 和 DZ-GX3100E (AU) 的功能和规格参照“DZ-GX3100E”。

DZ-BX37E (SW), DZ-BX37E(SWC), DZ-BX37E (SWH) 和 DZ-BX37E (AU) 的功能和规格参照“DZ-BX37E”。

DZ-BX35E (SW), DZ-BX35E (SWH) 和DZ-BX35E (AU) 功能和规格参照“DZ-BX35E”。

未提及型号名称的功能和规格适用于所有型号; 如果型号间存在差异, 则会指明型号名称。

Microsoft®、Windows®、Windows®Me、Windows®2000专业版和Windows®XP是Microsoft公司的注册商标。

Intel®、Pentium®Processor、和Celeron®Processor是Intel公司的注册商标。

Macintosh是Apple Computer,Inc.的商标。

IBM®和PC/AT®是国际商业机器公司的注册商标。

根据Dolby Laboratories的许可证制造。

"Dolby"和双D符号是Dolby Laboratories的商标。

所列的其它公司名称和产品名称是属于各公司所有的商标或商标名称。

SD图标是一个商标。

目录

重要信息	2	改变演示设置	34
为安全起见	2	LCD/EVF设定	35
小心	2	调节液晶显示屏的亮度 (LCD亮度) 和取景器的亮度 (EVF亮度)	35
重要安全说明	3	调节色彩饱和度 (色彩调整)	36
使用注意事项	4	始终在取景器中显示影像	36
存放注意事项	7	插入和取出光盘	37
建议和限制	7	插入和取出卡	39
清洁	8		
操作光盘	8		
光盘清洁	9		
请首先阅读此页	9		
关于本使用说明书	10		
目录	11		
检查随机附件	14		
部件名称	15		
		基本技术	
设置		录制活动影像	40
演示功能	19	录制静止影像	41
设置DVD视频摄/录一体机	19	快速重新开始录制 (SLEEP/RESTART (休眠/重新启动) 按钮)	42
握持DVD视频摄/录一体机	19	屏幕信息	43
装接肩背带	19	录制期间的信息显示	43
装接镜头盖	20	检查菜单流程	48
将电池装入遥控器	20	变焦	50
从遥控器取出电池	21	微距录制	50
光盘和卡	22	增强广角拍摄或远距拍摄效果的录制对象	51
可用光盘	23	手动聚焦对象	52
有关DVD-R光盘的信息	23	录制期间聚焦	52
定型化须知	23	调节要录制影像的亮度 (曝光)	54
不能在本DVD视频摄/录一体机上使用的		背光补偿	54
光盘举例	24	内置视频闪光灯 (仅限于DZ-GX3300E)	55
可用的卡	24	设置摄像功能	56
光盘和卡的一般注意事项	24	选择适合对象的拍摄模式 (切换节目 AE 模式)	56
电源准备	25	使用液晶显示监视器光线录制黑暗的被摄对象	57
DVD视频摄/录一体机与AC适配器/充电器配用	25	调节色彩 (白平衡)	57
设置电池	26	使用电子影像稳定器(EIS)	59
给电池充电	26	放大 (数字变焦) 录制被摄对象	59
将电池装接到DVD视频摄/录一体机上	27	录制期间减少呼吸噪音 (麦克风过滤器)	59
取出电池	27	设置录制功能	60
电池剩余电量指示灯	29	切换活动影像质量 (图像录制)	60
电池的有效使用	29	设为宽屏幕电视模式 (16:9模式)	61
打开和关闭DVD视频摄/录一体机的电源	30	切换静止影像质量 (图像质量)	63
通过液晶显示监视器屏幕观看影像	31	从其它设备接收影像 (输入信号源)	63
通过取景器观看被摄对象	31	切换外部输入录制方法 (照片输入)	64
设置日期和时间	32	自拍定时器	64
改变日期和时间的显示格式	32	将屏幕显示输出设为开或关 (OSD输出)	65
初始设置	33	使用外接麦克风	65
打开或关闭操作声音“鸣叫设定”	33		
自动关闭DVD视频摄/录一体机的电源 (节电模式)	33		
改变显示语言 (语言设定)	33		
将所有设置初始化为缺省设置 (复位设定)	34		
关闭或打开录制LED (录LED灯设定)	34		

光盘导航

使用光盘导航	66
开始或结束光盘导航	66
从光盘导航画面播放	68
播放最新录制的场景	69
删除上次录制的场景	69
画面截取	70
从光盘或卡的起点播放	70
搜索播放活动影像	70
活动影像的帧前进/帧后退/慢速播放	70
跳跃播放活动影像	71
播放静止影像	71
跳到指定的点（前进/倒退）	72
播放期间的信息显示	73
选择多个场景	74
一起选择连续场景	74
光盘导航可用的功能	75
了解光盘导航菜单流程	76
场景	78
删除场景（编辑 - 删除）	78
分割活动影像（编辑 - 分割）	79
组合多个场景（编辑 - 组合）	80
编排场景顺序（编辑 - 移除）	80
增加场景效果（效果 - 淡入/淡出）	81
跳跃场景播放（效果 - 跳过）	82
更改缩略图影像（效果 - 缩略图）	83
将DVD-RAM光盘上的静止影像复制到卡上（复制）	84
锁定卡上的场景（锁定）	85
使用菜单画面选择场景（选择）	86
使用菜单画面显示信息（细节）	87
节目	88
什么是“节目”？	88
切换到特定日期的缩略图显示（切换）	88
播放节目（播放）	89
改变节目标题（标题）	89
播放列表	91
什么是“播放列表”？	91
创建新的播放列表（创建）	91
切换到各个播放列表的显示（切换）	92
播放一个播放列表（播放）	92
往播放列表上添加场景（编辑播放列表）	93
从播放列表上删除场景（编辑播放列表）	94
使用编辑器菜单添加场景（编辑播放列表）	94
使用编辑器菜单删除场景（编辑播放列表）	95
使用编辑器菜单选择场景（编辑播放列表）	95
编排场景顺序（移除）	96
改变播放列表标题（标题）	97
删除播放列表（删除）	97
前进/倒退	98
开始（结束）	98
光盘或卡的管理	98
初始化光盘或卡（格式化光盘、记忆卡格式化）	98
保护光盘不写入数据（保护光盘）	99
核查光盘或卡上的剩余空间（容量）	99
更新DVD-RAM/DVD-RW（VR-模式）光盘的控制信息（更新控制信息）	100

定型化DVD-RW/DVD-R/+RW 光盘（光盘定型化）	101
在已定型化的DVD-RW（VF-模式）/+RW 上进行追加录制（取消光盘定型化）	102
其它	103
独立显示活动影像或静止影像（种类设定）	103
重复播放场景（重复播放）	103
在 4:3 显示电视机上播放宽屏幕影像（电视规格）	104
幻灯片演示（连续播放静止规格）	104
通过电视屏幕观看	105
与电视机连接	105
通过电视屏幕观看	106
在DVD录制机/播放机上播放	107
播放DVD-RAM/DVD-RW（VR-模式）光盘	107
播放DVD-RW（VF-模式）/DVD-R/+RW 光盘	107
录制（复制）影像	108
从其它视频设备录制（复制）影像	108
在其他视频设备上录制（复制）影像	110

连接到个人计算机 (DZ-GX3300E/ GX3200E/GX3100E/BX37E)

附带的软件	111
个人计算机所需配置	112
安装软件	113
通过 PC 连接电缆连接到个人计算机	116
在个人计算机内置DVD驱动器中使用光盘	118
终止PC连接（拔出PC连接电缆）/转换电源开关之前	119
使用软件	120
[使用Windows时]	
使用ImageMixer 3	120
用个人计算机观赏光盘上录制的影像	120
用光盘上录制的影像创建DVD-Video	122
[使用Macintosh时]	
使用Pixe VRF Browser EX 和 ImageMixer VCD/DVD2	125
将DVD-RAM/DVD-RW/DVD-R上录制的影像导入个人计算机以创建DVD-Video (DVD-RW/DVD-R)	125
用个人计算机观赏光盘上录制的影像	128
卸载软件	129
将DVD视频摄/录一体机连接到个人计算机时的注意事项	130

辅助信息

选购附件介绍.....	131
摄像机附件.....	131
电源.....	131
故障讯息.....	132
故障检修.....	138
系统复位.....	146
主要规格.....	147
相片的尺寸和质量.....	151
在卡上录制静止影像（相片）.....	152
在打开CD-ROM包之前， 请务必阅读下列内容.....	153

检查随机附件

确保在包装箱中装有以下所有附件：

<p>电池 (型号DZ-BP14S)： 仅限于DZ-GX3300E/GX3200E。 本DVD视频摄/录一体机的便携电源。使用前要充电。</p> 	<p>电池 (型号DZ-BP07PW)： 仅限于DZ-GX3100E/BX37E/BX35E。 本DVD视频摄/录一体机的便携电源。使用前要充电。</p> 	<p>AC适配器/充电器 (型号DZ-ACS3 (SW))： 用于从AC插座给DVD视频摄/录一体机，或给电池组充电。</p> 
<p>电源导线： 用于连接家用AC插座和AC适配器/充电器。</p> <p>限于DZ-GX3300E (SW), DZ-GX3200E (SW), DZ-GX3100E (SW), DZ-BX37E (SW) 和 DZ-BX35E (SW)</p> <p>限于DZ-GX3300E (SWC), DZ-GX3200E (SWC), DZ-GX3100E (SWC), DZ-BX37E (SWC)</p> <p>限于DZ-GX3300E (SWH), DZ-GX3200E (SWH), DZ-GX3100E (SWH), DZ-BX37E (SWH) 和 DZ-BX35E (SWH)</p> <p>限于DZ-GX3300E (AU), DZ-GX3200E (AU), DZ-GX3100E (AU), DZ-BX37E (AU) 和 DZ-BX35E (AU)</p> 		
<p>DC电源线 从家用AC插座给DVD视频摄/录一体机供电时，请使用此电缆来连接DVD视频摄/录一体机和AC适配器/充电器。</p> 	<p>红外线遥控器 (型号 DZ-RM4W)： 用于远距离控制DVD视频摄/录一体机。仅限于DZ-GX3300E/GX3200E/GX3100E。</p> 	<p>锂电池 (型号CR2032)： 用作遥控器的电源。仅限于DZ-GX3300E/GX3200E/GX3100E。</p> <p>警告： 请将电池远离儿童放置。如果吞下电池，请立即看医生以获得紧急治疗。</p> 
<p>AV/S输入/输出电缆： 通过电视机屏幕观看在DVD视频摄/录一体机上播放的图像，或从 / 向另一视频设备输入或输出视频时使用该电缆。限于DZ-GX3300E/GX3200E/GX3100E。</p> 	<p>AV/S输出电缆： 通过电视机屏幕观看在DVD视频摄/录一体机上播放的图像，或输出视频到另一视频设备时使用该电缆。仅限于DZ-BX37E/BX35E。</p> 	<p>肩背带： 连接到DVD视频摄/录一体机上以便可将其背在肩上。</p> 
<p>镜头盖和镜头盖绳： 不录制时盖上镜头盖，以保护镜头。</p> 	<p>单面8cm DVD-RAM光盘： 在本DVD视频摄/录一体机上录制视频（活动影像）。仅限于DZ-GX3300E/GX3200E/GX3100E/BX37E。</p> 	<p>软件CD-ROM： 当连接到DVD视频摄/录一体机到个人计算机时，请使用此CD-ROM。仅限于DZ-GX3300E/GX3200E/GX3100E/BX37E。</p> 
<p>PC连接电缆： 当连接DVD视频摄/录一体机到个人计算机时，请使用此电缆。仅限于DZ-GX3300E/GX3200E/GX3100E/BX37E。</p> 	<p>光盘清洁布： 请始终使用该布清洁光盘。</p> 	

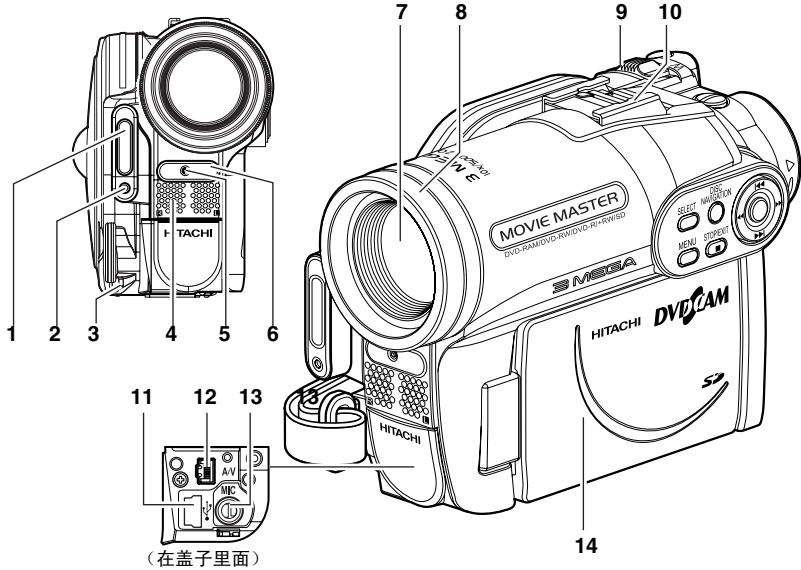

(在盖子里面)

- 1 闪光灯 (仅限于DZ-GX3300E) (第55页)
- 2 光线接收传感器
(仅限于DZ-GX3300E)
本传感器控制内置闪光灯照射的光线量。请注意在录制时不要用手遮挡。
- 3 镜头盖绳安装孔 (第20页)
- 4 立体声麦克风
录制过程中, 注意不要用手或其他物体遮挡麦克风。
- 5 录制指示灯 (第34页)
录制期间红灯点亮。
- 6 红外线接收器
(仅限于DZ-GX3300E/GX3200E/GX3100E)
(第21页)
当使用遥控器操作DVD视频摄/录一体机时, 该接收器将接收红外线信号。
- 7 光学10倍变焦镜头
(仅限于DZ-GX3300E/GX3200E)
光学15倍变焦镜头
(仅限于DZ-GX3100E)
光学25倍变焦镜头
(仅限于DZ-BX37E/BX35E)
(第50页)
- 8 镜头防护罩 (仅限于DZ-GX3300E/GX3200E/BX37E/BX35E) (第51页)
使用选购的远距转接或广角转接镜头时, 请始终取下此镜头防护罩。
- 9 变焦杆 (第50页)
将变焦杆往T侧推用于远距拍摄, 往W侧推用于广角拍摄。
- 10 附件靴 (仅限于DZ-GX3300E/GX3200E) (第55页)
可在此安装选购的视频闪光灯。(详情请参阅所连装置的使用说明书。)
- 11 个人计算机连接端子 (仅限于DZ-GX3300E/GX3200E/GX3100E/BX37E) (第116页)
- 12 AV输入/输出插孔(第105页)
- 13 外接麦克风插孔 (仅限于DZ-GX3300E/GX3200E/GX3100E) (第65页)
- 14 宽屏幕彩色液晶显示屏 (内部) (第31页)

虽然DZ-GX3300E、DZ-GX3200E、DZ-GX3100E、DZ-BX37E和DZ-BX35E的外观不同, 但是两种型号的操作方式相同。本使用说明书中使用DZ-GX3300E说明。

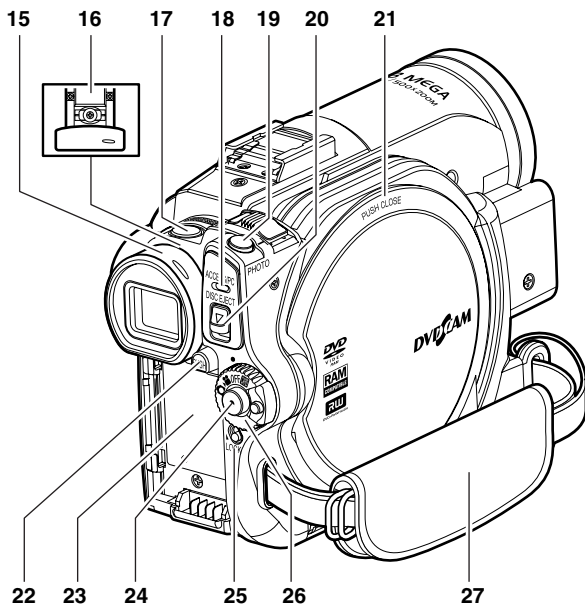

15 取景器 (第31页)

16 屈光度控制器 (第31页)

用于调节取景器中显示的影像的焦距。
(拉出取景器。)

17 SLEEP/RESTART (休眠/重新启动) 按钮 (第42页)

切换休眠/重新启动的ON (开) 和OFF (关) 状态。

18 ACCESS/PC (存取/个人计算机) 指示灯 (仅限于 DZ-GX3300E/GX3200E/GX3100E/BX37E)

ACCESS (存取) 指示灯 (仅限于DZ-BX35E) (第6, 40, 41页)

存取 (执行写入或读取) DVD视频摄/录一体机中的光盘或DVD视频摄/录一体机连接到个人计算机时, 该指示灯将会闪烁或点亮。

19 PHOTO (相片) 按钮 (第41页)

20 DISC EJECT (光盘弹出) 按钮 (第37页)

按下此按钮可以打开光盘插入舱盖子。

21 光盘插入舱 (第37页)



22 BATTERY EJECT (电池弹出) 按钮 (第27页)

取出电池时, 按此按钮。

23 电池装接座 (第27页)

24 录制按钮 (REC) (第40页)

25 LOCK (锁定) 开关 (第40页)

建议您将LOCK (锁定) 开关设置到^{LOCK} (到上部), 以防“”位置的电源开关意外移动到“”。

26 电源开关 (第30页)

27 手提带 (第19页)

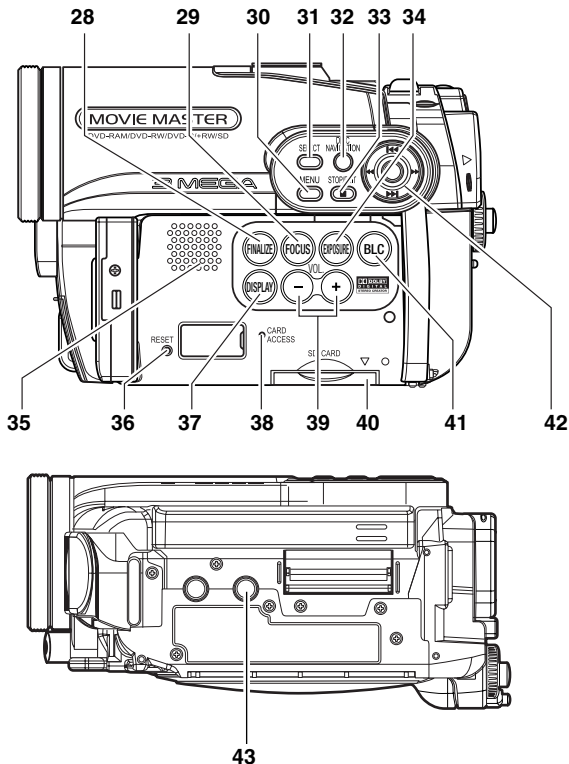
**28 FINALIZE（定型化）按钮（第101页）**

按此按钮定型化录制的DVD-RW/DVD-R/+RW光盘。

29 FOCUS（聚焦）按钮（第52页）

用于切换手动聚焦和自动聚焦。

30 MENU（菜单）按钮（第32, 48, 79页）

按此按钮显示设置摄像机功能和光盘导航的菜单。

31 SELECT（选择）按钮（第74页）**32 DISC NAVIGATION（光盘导航）按钮（第66页）****33 STOP/EXIT（停止/退出）按钮（第10, 48, 69页）**

停止播放或取消菜单设置。

34 EXPOSURE（曝光）按钮（第54页）

按此按钮调节曝光量。

35 扬声器（第69页）**36 RESET（复位）按钮（第146页）**

将所有设置复位到缺省值（DVD视频摄/录一体机从工厂运出时的状态）。

37 DISPLAY（屏幕显示）按钮（第46, 73页）

按此按钮可显示正在播放的影像细节或摄像机设置状态或关闭该显示。

38 CARD ACCESS（卡存取）指示灯（第6, 41页）**39 音量控制按钮（VOL）/⊖ ⊕按钮（第52, 54, 69页）**

用于调节扬声器等的音量。

40 卡插入舱（第39页）**41 BLC（背光补偿）按钮（第54页）**

当被摄对象从后面被照亮时，请按此按钮。

42 ⏮/⏭/⏪/⏩/⏸按钮（第32, 48, 69页）

用于选择场景或菜单项目，然后按其中心（▶/⏸）播放场景或指定菜单选项。

43 三角架螺纹孔

用于将DVD视频摄/录一体机安装到三角架。

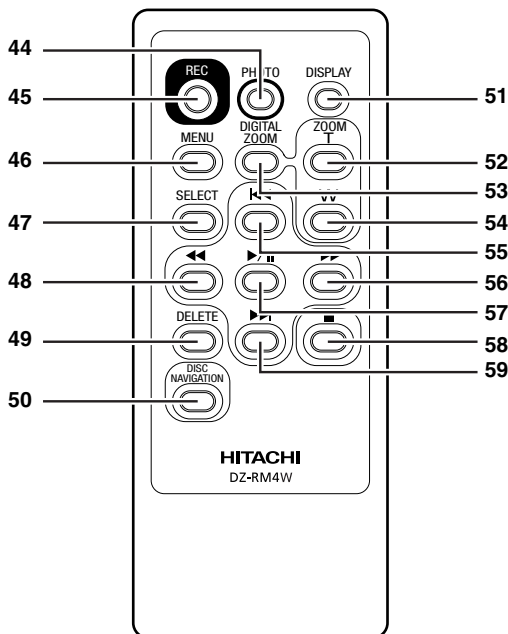

44 PHOTO (相片) 按钮 (第41页)

45 REC (录制) 按钮 (第40页)

46 MENU (菜单) 按钮(第32, 48, 79页)

47 SELECT (选择) 按钮 (第74页)

48 往后搜索按钮 (第70页)

49 DELETE (删除) 按钮 (第78页)

50 DISC NAVIGATION (光盘导航) 按钮
(第66页)

51 DISPLAY (显示) 按钮 (第46, 73页)

52 ZOOM T (远摄变焦) 按钮 (第50页)

53 DIGITAL ZOOM (数字变焦) 按钮
(第50页)

54 ZOOM W (广角变焦) 按钮 (第50页)

55 往后跳跃按钮 (第71页)

56 往前搜索按钮 (第70页)

57 播放/暂停按钮 (第69页)

58 停止按钮 (第10, 48, 69页)

59 往前跳跃按钮 (第71页)

* 遥控器上的按钮与DVD视频摄/录一体机上的按钮所起的作用相同。

设置

本章介绍录制准备 - 设置DVD视频摄/录一体机和电池。

演示功能

本DVD 视频摄/录一体机具有演示功能。

购买时的默认设置为“自动”，在打开本DVD 视频摄/录一体机约3分钟后自动开始演示。

如果要立即观看演示，请参阅第34页的“改变演示设置”，或将该设置改为“关”。



设置DVD视频摄/录一体机

握持DVD视频摄/录一体机

从DVD视频摄/录一体机的底部插入右手，往上至大拇指的根部。

将手放在便于操作REC（录制）按钮和变焦杆的位置上。

调节手提带的长度，以便当您用拇指按REC（录制）按钮时DVD视频摄/录一体机保持稳定。

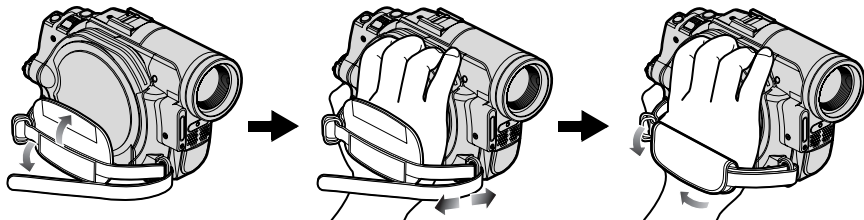

装接肩背带

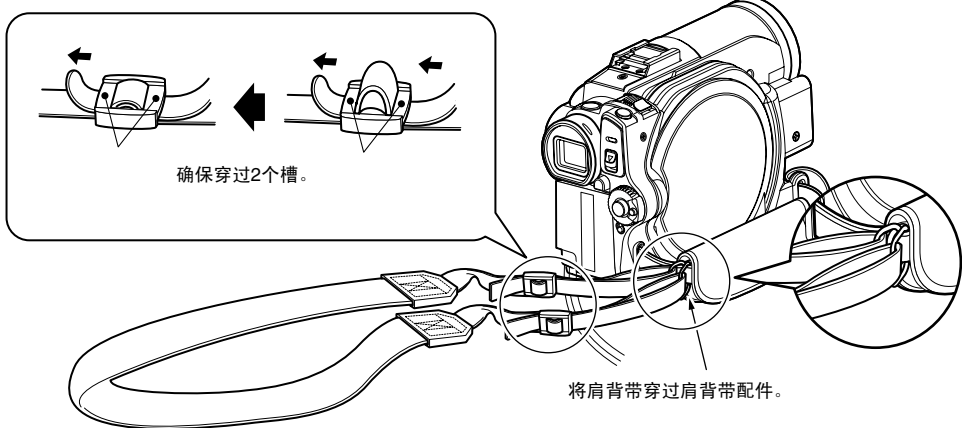

装接镜头盖

- 1 将镜头盖绳较短的一端装接到镜头盖上。
- 2 将镜头盖绳较长的一端装接到DVD视频摄/录一体机的安装孔。
- 3 将镜头盖的两侧往里按并将其盖在镜头上。

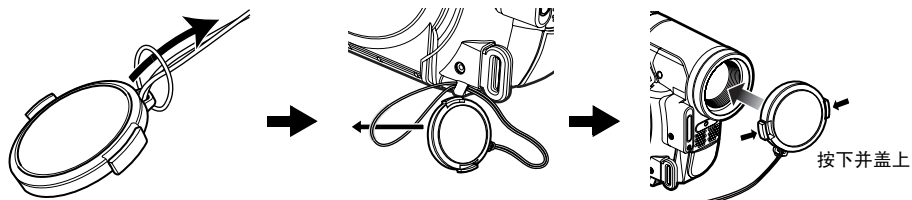
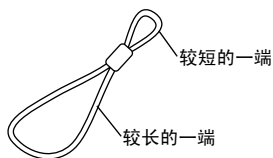

注：

- 不用DVD视频摄/录一体机时，务必盖上镜头盖以保护镜头。
- 录制时，通过将镜头盖里面的接头钩在带子上使镜头盖与手提带连接以方便拍摄。

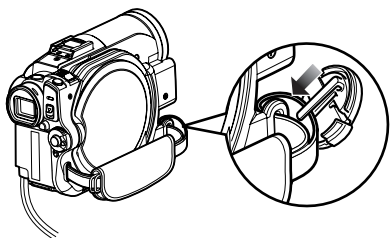

将电池装入遥控器

将电池装入遥控器

- 1 将精调棒插入标记PUSH（推）孔时，向前拉出电池盒。
- 2 插入锂电池，正极 \oplus 朝下。
- 3 滑移盖子将其关上。

注：

锂电池的寿命约为一年。如果电池没有充电，不能用遥控器进行任何操作。请更换电池。

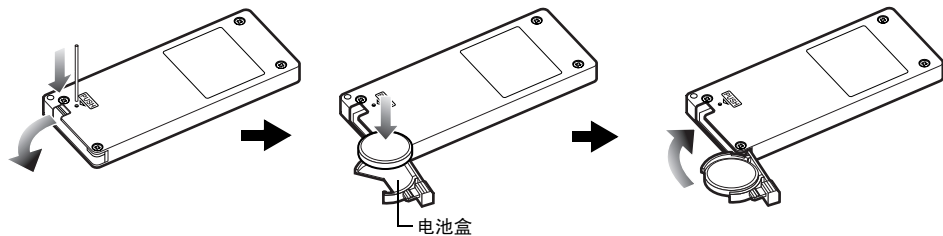

从遥控器取出电池

1 当按住电池盒时，将电池滑出来。

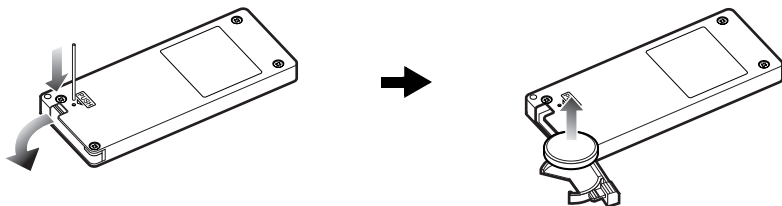

警告：

- 请将电池远离儿童和宠物放置。
- 如果吞下电池，请立即看医生得到紧急治疗。
- 如果处理不当，电池可能爆炸。不要将电池充电、拆卸或放置于火中。

注：

- 使用Hitachi Maxell, Sony, Panasonic, Sanyo, Toshiba CR2032或Duracell DL2032来替换电池。使用其它电池可能有起火或爆炸的危险。
- 请根据当地法规安全处理电池。请勿放置于火中。
- 请勿将电池短路。
- 请勿用金属镊子夹住电池。
- 请将电池放置在避光、阴凉、干燥的地方。
- 遥控器（DZ-RM4W）及锂电池（CR2032）仅随DZ-GX3300E/GX3200E/GX3100E附带。

●使用遥控器

将遥控器对准DVD视频摄/录一体机上的红外线接收器。可遥控距离最大为5m。

注：

- 使用遥控器时，确保DVD视频摄/录一体机上的红外线接收器没有暴露于直射阳光下或任何强烈光线中。如果红外线接收器承受的光线强于来自遥控器的红外线，则不能用遥控器操作DVD视频摄/录一体机。
- 如果在遥控器和DVD视频摄/录一体机上的红外线接收器之间有障碍物，则可能无法进行遥控。
- DVD视频摄/录一体机使用Hitachi录像机的“VCR2”遥控代码。如果使用遥控代码设为“VCR2”的Hitachi录像机等，则遥控器将同时操作DVD视频摄/录一体机旁边的录像机；要避免此现象，请改变录像机的遥控代码。

光盘和卡

下表列出了本DVD视频摄/录一体机能使用的存储媒介（光盘和卡）以及它们可用的功能：

功能	媒介					
	DVD-RAM	DVD-RW (VR模式)	DVD-RW (VF模式)	DVD-R	+RW	SD记忆卡
录制活动影像（第40页）	●	●	●	●	●	—
录制相片（第41页）	●	—	—	—	—	●
删除刚录制的影像（第69页）	●	●	—	—	●	●
选择并删除影像（第78页）	●	●	—	—	—	●
编辑影像（第79 - 80页）	●	●	—	—	—	—
在其他DVD播放机和DVD录制机上播放（第101页）	∴*1	∴*1*2	●*2	●*2	∴*1*2	—*3
使用未经格式化的新光盘或新卡	●*4	—	—	●	—	●*4
初始化后重新使用（第98页）	●	●	●	—	●	●
在已定型化的光盘上录制更多内容	—	●	●*5	—	●*5	—
在个人计算机上编辑复制的视频 ⁹	●*6	●*6*7	●*6*7	●*6*7	●*6*7*8	●
在个人计算机上播放视频 ⁹	●*6	●*6*7	●*6*7	●*6*7	●*6*7*8	●
使用个人计算机创建DVD视频 ⁹	—	—	●*6	●*6	—	—
在个人计算机上复制静止影像数据 ⁹	●*10	—	—	—	—	●

●:可用功能; —:不可用

*1: 可在兼容8 cm DVD-RAM、8 cm DVD-RW（VR模式）或8cm +RW的设备上播放。

*2: 必须定型化。在有些DVD播放机或DVD录制机上无法播放。

*3: 某些DVD设备兼容SD记忆卡。

*4: 使用在出售时已“格式化”的媒介时。如果初始化的格式不同，可以将该媒介在本DVD视频摄/录一体机上初始化后再使用。

*5: 要追加录制更多内容，必须对已定型化的光盘取消定型化。

*6: 使用随机提供的软件时。

*7: 在个人计算机上进行编辑/播放时定型化光盘。

*8: 本DVD视频摄/录一体机附带的Macintosh软件不兼容+RW。

*9: DZ-BX35E无法连接到个人计算机。

*10: 使用Windows XP或MAC OS Ver. 10.4或更高版本时，不需使用附带的软件便可导入相片。

可用光盘

可用的光盘和标识		功能
DVD-RAM版本.2.1 (8 cm)		可让您删除不必要的场景或编辑场景。也可以拍照。
DVD-RW [1.1版本 (8 cm) 2x 速度 (2x/1x)]		可让您选择 VR模式以删除不必要的场景或编辑场景，也可以选择 VF 模式，在VF模式中，无法进行编辑，但可提供与DVD播放机较高的兼容性 ^{*1} 。
DVD-R [用于通用版本2.0 (8 cm)]		与DVD播放机高度兼容 ^{*1} 。无法进行删除或编辑。
+RW 版本.1.2 (8 cm)		与DVD播放机高度兼容但不需要定型化 ^{*2} 。场景可以在录制后立即删除。

*1: 无法保证可以在所有DVD播放机上播放。在DVD播放机上播放之前，必须将光盘定型化。

*2: 无法保证可以在所有DVD播放机上播放。

本DVD视频摄/录一体机仅可以使用未包装在方盒、方形卡盒或圆形DVD托盘中的8-cm裸露光盘。如果方盒、方形卡盒或圆形DVD托盘中的光盘除去包装，则也可以使用，但是需特别注意不要弄脏或擦伤裸露光盘。

注：

- 建议您使用Hitachi Maxell HG型单面光盘，因为已确认它们与本DVD视频摄/录一体机兼容。使用HG型双面光盘时，请特别小心取放。使用上述之外的光盘可能影响DVD视频摄/录一体机最佳性能的发挥。

有关DVD-R光盘的信息

为了在DVD-R光盘上实现最佳录制，本DVD视频摄/录一体机将控制数据写入光盘，以便在光盘进行插入和弹出伴随录制时自动调节。如果光盘无可写入调节的区域，可能无法进行录制。要避免此情况，请勿插入或弹出一张DVD-R光盘伴随录制超过100次。

本DVD视频摄/录一体机无法录制VR模式的DVD-R。

定型化须知：

- 请勿将本DVD视频摄/录一体机录制的未经定型化的DVD-RW (VF-模式) /DVD-R 光盘插入DVD播放机等可录制设备：否则，录制的可能会受损（可以播放本DVD视频摄/录一体机录制的未经定型化的DVD-RW (VF-模式) /DVD-R 光盘的设备除外）。
- 只能使用DZ-GX3300E/GX3200E/GX3100E/BX37E/BX35E 录制或定型化本DVD视频摄/录一体机录制的未经定型化的DVD-RW (VF-模式) /DVD-R/+RW 光盘：使用其他设备可能损坏录制在光盘上的数据。
- 根据DVD-R光盘的编辑软件或录制状态，在个人计算机上编辑和定型化的DVD-R光盘或那些在另外DVD录制机上定型化的DVD-RW 或+RW 光盘可能无法在本DVD视频摄/录一体机上播放。
- 如果插入本DVD视频摄/录一体机或DZ-GX3300E/GX3200E/GX3100E/BX37E/BX35E以外的DVD视频摄/录一体机录制且未定型化的DVD-R光盘，则光盘导航画面将会自动启动，光盘无法进行录制或定型化。
- 请勿在本DVD视频摄/录一体机上插入由Hitachi以外其它公司生产的DVD录制机所录制的未经定型化的DVD-R：否则会导致该光盘无法使用。

不能在本DVD视频摄/录一体机上使用的光盘举例:

- CD-RW
- CD
- CD-R
- CD-ROM
- DVD-R (4.7 GB) for Authoring版本 2.0
- DVD-R (双层)
- DVD+R
- DVD-ROM
- DVD-视频
- 直径不是8cm的其它光盘

可用的卡

本DVD视频摄/录一体机可使用SD记忆卡。使用专用的适配器时，可以按照使用SD记忆卡的方式使用微型SD记忆卡。不能使用multimedia card（多媒体卡）。

●操作卡

- 请勿使用非指定的卡。
- 录制重要影像之前，请务必进行试录。
- 请勿触摸卡的端子或使其接触金属。
- 除了专用的标签外，请勿在标签粘贴部分粘贴任何东西。
- 请勿使卡承受冲击、弯曲或跌落。
- 请勿拆卸卡或修改卡。
- 请勿使卡碰到水。
- 请勿在下列地方使用或存储卡：
 - 温度很高的地方，例如高温下的汽车内，烈日下或加热器旁
 - 高湿度或多尘的地方
- 当抹除防护开关锁定时，不能在卡上进行任何录制、删除或编辑；只能进行播放。

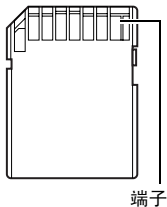

注：

- DVD视频摄/录一体机能播放符合DCF（照相机文件系统设计规则）的其它数字照相机上录制的影像数据。在本DVD视频摄/录一体机上能播放的影像数据的范围，是那些像素在水平80×垂直60到水平4000×垂直3000之间的影像。
- DCF是一种数码相机的统一影像文件格式：影像文件可以在兼容DCF的所有设备上使用。
- 个人计算机上编辑的影像数据和某些类型的影像数据可能在本DVD视频摄/录一体机上不可见。
- 在另外设备上录制的影像数据可能不能在本DVD视频摄/录一体机上播放。

●传送或丢弃光盘或记忆卡时的注意事项：

使用DVD视频摄/录一体机或个人计算机的功能进行“Formatting（格式化）”或“deletion（删除）”只能更改文件控制信息；而不会完全删除光盘或记忆卡上的数据。传送或丢弃光盘或记忆卡时，建议您对其进行物理性销毁，或使用专用的删除软件（通常销售的）来删除光盘或记忆卡上的数据。控制光盘或卡上的数据是用户的职责。

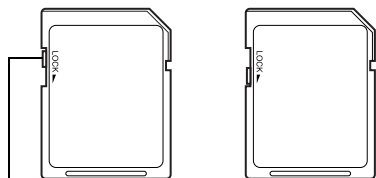

抹除防护开关

锁定状态

光盘和卡的一般注意事项

- 建议您为宝贵的资料在个人计算机硬盘中创建一个备份。
- 请勿做以下事情，否则光盘或卡上的数据可能被损坏或丢失：
 - 请勿在录制或写入数据期间取出光盘或卡或关闭DVD视频摄/录一体机
 - 请勿在容易受到静电或电子干扰的地方使用DVD视频摄/录一体机
 - 请勿在打印室或DPE服务处进行打印
 - 请勿将+RW光盘长时间留置在DVD视频摄/录一体机内而不使用

电源准备

DVD视频摄/录一体机与AC适配器/充电器配用

当您在本机上进行设置、播放或编辑影像或在室内使用时，建议您使用AC适配器/充电器从家用AC插座向DVD视频摄/录一体机供电。

注：

请务必使用指定的AC适配器/充电器（DZ-ACS3（SW））向DVD视频摄/录一体机供电。使用其它的AC适配器/充电器可能会引起触电或导致火灾。

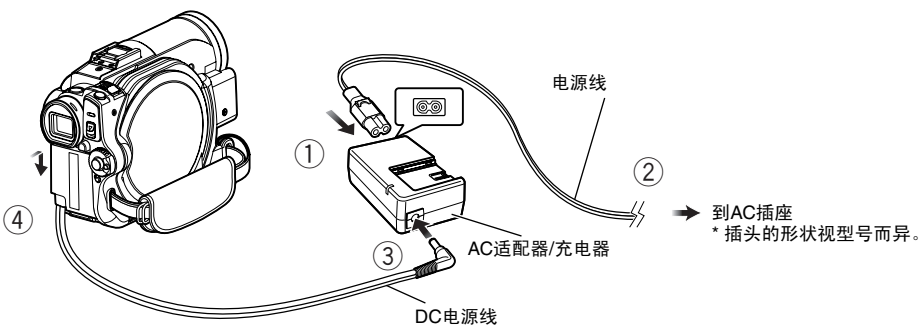

- 1 将电源线连接到AC适配器/充电器上。
- 2 将电源线插入交流电插座。
- 3 将DC电源线的一端插入AC适配器/充电器的DC输出插孔。
- 4 将DC电源线的另一端插入DVD视频摄/录一体机的电池装接座。
安装和拆卸DC电源线时，使用与电池相同的步骤。请参阅第27页。

设置电池

DZ-GX3300E/GX3200E附带的DZ-BP14S电池或 DZ-GX3100E/BX37E/BX35E 附带的 DZ-BP07PW 电池在购买时未充电。在使用DVD视频摄/录一体机之前，请对电池充电。

注：

- 请务必在本DVD视频摄/录一体机上使用DZ-BP14S、DZ-BP07PW（对DZ-GX3300E/GX3200E不适用）、DZ-BP14SW（选购）或DZ-BP7SW（选购，对DZ-GX3300E/GX3200E不适用）电池。使用其它电池可能导致DVD视频摄/录一体机发生故障或起火。
- 请务必使用DZ-ACS3（SW）AC适配器/充电器对电池充电。使用其它充电器会导致触电或火灾。
- 请在10 - 30°C的温度范围内对电池组充电。
- 如果在AC适配器/充电器插入AC插座时，CHARGE（充电）指示灯不亮，请将其从AC插座上拔出，稍后再重新插入AC插座。如果CHARGE（充电）指示灯仍然不亮，则AC适配器/充电器可能已发生故障。将其从AC插座上拔出并与您的经销商联系。
- 本AC适配器/充电器可在全世界范围内使用。在有些国家要求使用AC插头适配器。如果您需要，可通过当地电子经销商购买。

（仅对于DZ-GX3300E（SW）、DZ-GX3200E（SW）、DZ-GX3100E（SW）、DZ-BX37E（SW）和DZ-BX35E（SW））

AC 110 - 120V

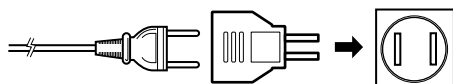

AC插头适配器（未附带）

给电池充电

请使用随机提供的AC适配器/充电器对电池充电。

1 将电源线连接到AC适配器/充电器上。

2 将电源线插入交流电插座。

3 将电池安装到AC适配器/充电器上。

注：

使用电池时，请从AC适配器/充电器的DC输出插孔上拔去DC电源电缆。

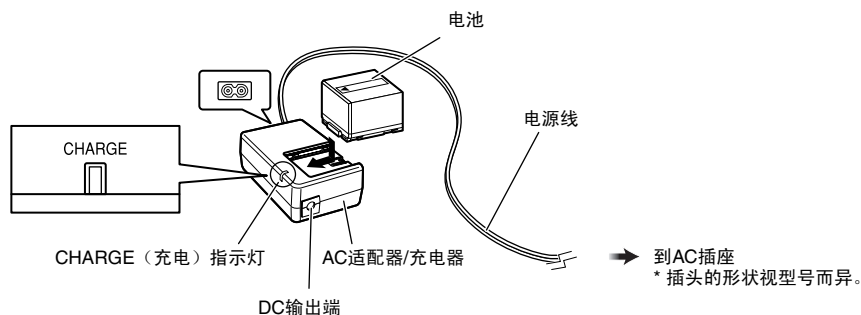

● 电池充电状态

您可以通过检查AC适配器/充电器上的CHARGE（充电）指示灯来找出电池的充电状态。

充电状态	CHARGE（充电）指示灯
充电期间	点亮
充电完成	熄灭

注：

CHARGE（充电）指示灯闪烁时，请参阅第138页的“故障检修”。

● 电池充电所需时间的参考（约25°C时）：

DZ-BP14S（随DZ-GX3300E/GX3200E附带）/DZ-BP14SW（选购）：约165分钟
 DZ-BP07PW（随DZ-GX3100E/BX37E/BX35E附带）/DZ-BP7SW（选购，DZ-GX3300E/
 GX3200E不附带）：约90分钟
 充电时间会根据电池剩余电量而异。

将电池装接到DVD视频摄/录一体机上

1 将电池对准此DVD视频摄/录一体机的电池装接座并向下滑动电池，直到听见卡嗒声。

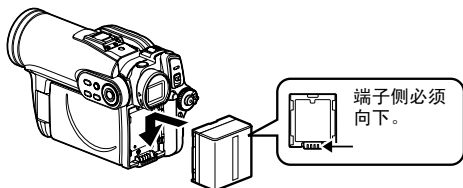

注：

- 请确保电池处于正确的方向。
- 确保电池已牢固安装：安装不牢固会使电池掉落，造成损坏。

取出电池

使用完DVD视频摄/录一体机后，请将电池取出。

1 按下BATTERY EJECT（弹出电池）按钮时，向上滑动电池，将其取出。

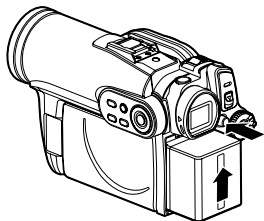

注：

- 为安全起见，请务必在装接或取出电池前关闭DVD视频摄/录一体机的电源。
- 当心不要让取出的电池跌落。
- 如果电池不取出，即使关闭DVD视频摄/录一体机的电源，仍有微量电流在流动，且电池会放电。
- 取出电池之前，请将电源开关设为 OFF（关）。

● 充满电的电池的连续可录制时间（不进行变焦操作等）

有关DVD视频摄/录一体机可连续使用充满电的电池的时间，请参阅下表：

DZ-BP14S（DZ-GX3300E/GX3200E附带）/DZ-BP14SW（选购）

视频模式		DZ-GX3300E	DZ-GX3200E	DZ-GX3100E	DZ-BX37E/BX35E
XTRA ^{*1}	使用取景器时	约105分钟	约125分钟	约145分钟	约170分钟
	使用液晶显示监视器时	约95分钟	约115分钟	约130分钟	约150分钟
FINE	使用取景器时	约105分钟	约125分钟	约145分钟	约170分钟
	使用液晶显示监视器时	约95分钟	约115分钟	约130分钟	约150分钟
STD	使用取景器时	约115分钟	约140分钟	约170分钟	约210分钟
	使用液晶显示监视器时	约105分钟	约125分钟	约145分钟	约170分钟

DZ-BP07PW（DZ-GX3100E/BX37E/BX35E附带）/DZ-BP7SW^{*2}（选购）

视频模式		DZ-GX3100E	DZ-BX37E/BX35E
XTRA ^{*1}	使用取景器时	约70分钟	约85分钟
	使用液晶显示监视器时	约65分钟	约75分钟
FINE	使用取景器时	约70分钟	约85分钟
	使用液晶显示监视器时	约65分钟	约75分钟
STD	使用取景器时	约80分钟	约100分钟
	使用液晶显示监视器时	约70分钟	约85分钟

*1 该时间仅供参考：时间因录制内容而异。

*2 DZ-GX3300E/GX3200E不附带。

DVD视频摄/录一体机可实际使用的时间约为上述时间的1/2到1/3：

上表中DVD视频摄/录一体机的连续可录制时间表示，在录制启动后DVD视频摄/录一体机处于录制模式而不使用任何其它功能时的可用时间。在实际录制中，由于操作REC（录制）按钮和变焦以及进行播放，电池放电的速度比该基准时间快2-3倍。假如使用充满电的电池，其实际可录制时间在上述时间的1/2和1/3之间，请根据DVD视频摄/录一体机的计划录制时间，准备足够的电池。

连续可录制时间可能根据DVD视频摄/录一体机使用的状况（如果在短时间内反复进行录制和录制暂停操作等）而稍有不同。

请注意：在寒冷的地方电池放电较快。

注：

- 不能充电时，请参阅第138页的“故障检修”。
- 充电时间会根据电池剩余电量而异。
- 充电期间、充电后和使用DVD视频摄/录一体机时，电池将发热，但并非表示故障。
- 将DC电源电缆连接到AC适配器/充电器的DC输出插孔上时，电池无法充电。充电时，请拔去DC电源电缆。
- 请在10°C到30°C的环境温度范围内对电池组充电。在此范围之外的温度下充电会损坏电池。

电池剩余电量指示灯

如果用电池向DVD视频摄/录一体机供电，则电池剩余电量会显示在取景器中或液晶显示屏上，如下图所示：

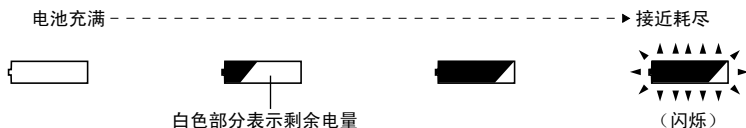

电池的有效使用

- 即使将电池从DVD视频摄/录一体机卸下，电池仍可能轻微放电。
- 如果电池放在DVD视频摄/录一体机上，它将消耗少量电能。因此，建议您在即将使用DVD视频摄/录一体机之前对电池充电，通常是您计划使用的前一天。

DVD视频摄/录一体机长时间不用时：

建议您每年将电池充满一次，装入DVD视频摄/录一体机并用光它；然后取出电池并重新存放在阴凉的地方。

电池寿命：

电池寿命根据周围环境和DVD视频摄/录一体机的使用状况而异。如果一块充满电的电池在DVD视频摄/录一体机上的可用时间明显变短，则该电池可能已经失效：请购买一块新电池。

节电和电池放电：

由于即使在录制暂停期间的电池耗电量也仍然和录制期间一样，建议您在录制之外的状态中关闭DVD视频摄/录一体机。

当您指定节电开时，如果录制暂停状态持续大约5分钟，DVD视频摄/录一体机将自动关机。如需设置或取消节电，请参阅第33页的“自动关闭DVD视频摄/录一体机的电源（节电模式）”。

打开和关闭DVD视频摄/录一体机的电源

按下电源开关右侧的灰色按钮时，请根据各个录制功能来设置开关：

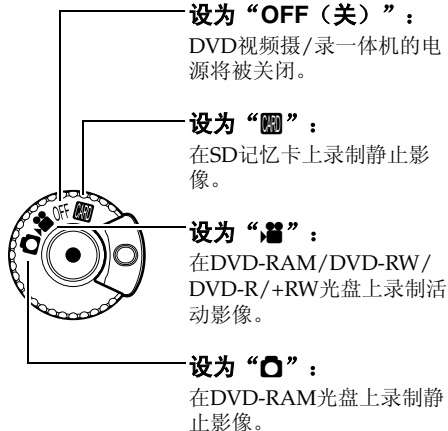

注：

- 一旦您打开DVD视频摄/录一体机使它识别光盘时，通过再次打开DVD视频摄/录一体机，您能立刻进行录制或播放。但是，如果插入光盘后经过一段较长时间，DVD视频摄/录一体机必须重新识别光盘，DVD视频摄/录一体机将需要一段时间才能启动（请参阅第138页“故障检修”）。
- DVD视频摄/录一体机在打开电源后将需要一些时间来显示光盘导航画面。
- 打开DVD视频摄/录一体机时，自我诊断功能将起作用，可能出现讯息。此时，请参阅第132页的“故障讯息”并采取校正措施。

电源在ON（开）的状态

在播放期间，如果使用光盘，则将电源开关设为“📺”或“📷”；如果使用卡，则设为“⏸”。

按下开关右侧灰色按钮的同时转动开关。

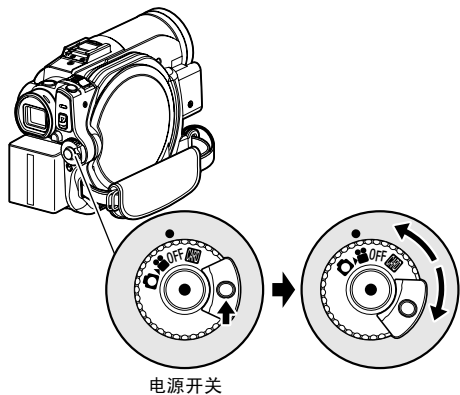

通过液晶显示监视器屏幕观看影像

如果您打开液晶显示监视器，您可在液晶显示屏上监视被摄对象影像。

1 打开液晶显示监视器。

液晶显示监视器有一个可以用手指钩住部分。用手指钩住那里，来打开液晶显示监视器。

●液晶显示监视器能移动的范围

液晶显示监视器可被开启到约90°。

如果液晶显示监视器开启90°，则屏幕朝下最多可倾斜90°，屏幕朝上也可倾斜并最多可旋转180°使屏幕与镜头面对同一方向。

如果在录制期间，液晶显示监视器转动180°使屏幕与镜头面对同一方向，被摄物体影像将作为镜像出现在取景器内（左右颠倒）。倾斜液晶显示监视器调节其垂直角度以方便您观看屏幕。

注：

- 如果液晶显示监视器屏幕上没有影像出现，请参阅第138页的“故障检修”。
- 如果液晶显示监视器点亮白色，请参阅第57页。
- 在改变其垂直角度之前，请务必将液晶显示监视器开启到约90°。
- 将液晶显示监视器转动约180°与 DVD 视频摄/录一体机的机体紧密接触时，请勿长时间录制：否则会导致 DVD 视频摄/录一体机和液晶显示监视器变热。

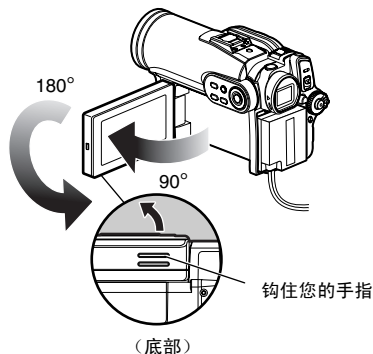

通过取景器观看被摄对象

1 拉出取景器。

2 转动屈光度控制旋钮来调节聚焦，以适合您的视力。

注：

- 如果取景器中没有影像出现，请参阅第138页的“故障检修”。
- 液晶显示监视器打开约90°时，取景器会关闭。将打开的液晶显示监视器转动180°使其与镜头面对相同方向；取景器上会出现影像。
- 只有在拉出取景器时，才能正确聚焦。
- 如果希望无论是否开启液晶显示监视器均在取景器中显示影像，请参阅“LCD/EVF设定”（第36页）。

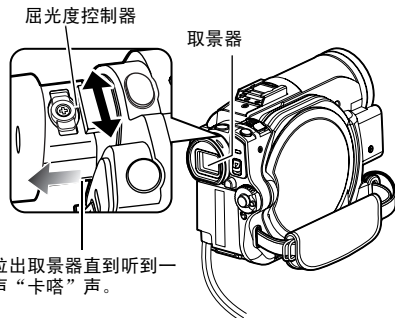

拉出取景器直到听到一声“卡嗒”声。

设置日期和时间

请设置当前的日期和时间以便正确记录进行录制的日期和时间。
也可用下列操作更正已经设置的日期和时间。

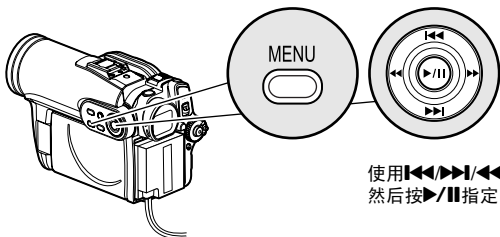

使用◀◀/▶▶/◀/▶按钮选择，
然后按▶/■指定。

1 按MENU（菜单）按钮，用◀◀/▶▶/◀/▶按钮选择“日期设置”，然后选择“日期设定”。

2 按▶▶按钮。

选择月的数字。

[最先高亮显示的数字取决于日期显示格式（日期模式中的设置）：日期显示左端的数字将最先高亮显示。]

注：

设置月的数字后，将按▶▶按钮选择要设置的数字。
如果月的数字选择后按▶/■按钮，将显示用于确认已设置日期的画面而不是设置日、年或时间的画面。

3 按◀◀或▶▶按钮依次选择想要设置的数字。

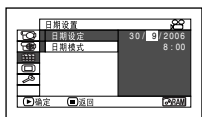

按◀◀或▶▶按钮选择当前的日期/时间数字，然后重复步骤3设置当前的日期和时间。

注：

要中途停止日期/时间设置，请按■按钮。

4 设置好当前的日期和时间后，请按▶/■按钮。

确认已设置日期的画面将显示。

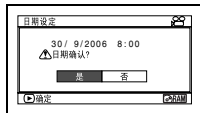

5 如果已显示的日期和时间正确，请使用◀◀按钮选择“是”，然后按▶/■按钮。

日期和时间将被设置，DVD视频摄/录一体机将进入录制暂停状态。
选择“否”将恢复菜单画面。

改变日期和时间的显示格式

您可以选择三种日期显示格式：日/月/年、月/日/年或年/月/日。在步骤1当中的“日期设置”菜单画面中选择“日期模式”，然后选择所需的日期显示格式。

注：

本DVD视频摄/录一体机具有可充电的电池将日期和时间保存于存储器内。如果此内置电池已用完，日期和时间将复位。为防止这种情况，请每6个月将AC适配器与DVD视频摄/录一体机相连，关闭DVD视频摄/录一体机电源将其放置至少24小时；内置电池将会充电。

初始设置

按MENU（菜单）按钮，然后用◀▶▶▶▶/◀▶▶▶▶/|| 显示“初始设定”菜单画面。有关详细操作步骤，请参阅第48页。再次按MENU（菜单）按钮退出设置。

打开或关闭操作声音“鸣叫设定”

选择“开”或“关”，按▶/||按钮。

开：改变电源开关时，在视频模式中按下REC（录制）按钮时，按下SLEEP/START（休眠/启动）或EJECT（弹出）按钮时，会听到鸣叫声音。

关：听不到鸣叫。



注：

即使在DVD视频摄/录一体机的电源被关闭时，“鸣叫”设置将被存储于存储器中。

自动关闭DVD视频摄/录一体机的电源（节电模式）



选择“开”或“关”，按▶/||按钮。

开：要采用节电。如果让DVD视频摄/录一体机处于录制暂停状态而没有操作达5分钟，本机将自动关闭电源以避免电池不必要的放电。

关：取消节电。



注：

- 如需从由节电功能激活的自动关闭重新打开DVD视频摄/录一体机的电源，请将电源开关设为“OFF（关）”，然后将其设为“”或“”。
- 节电设置将不会显示在屏幕信息显示了。
- 如果休眠/启动待机状态持续30分钟，则不论如何设置节电模式，DVD视频摄/录一体机均会自动关机。

改变显示语言（语言设定）

您可以改变用于显示菜单和信息的语言。以下介绍英语被改变为中文（简体字）的程序。

1 显示右侧画面时，按▶/||或▶▶▶： “Language”画面将显示。

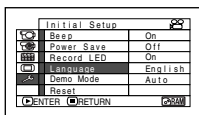

2 选择“简体字”，然后按▶/||。显示便会改为中文（简体字）。



注：

即使在DVD视频摄/录一体机的电源被关闭时，语言设置将被存储于存储器中。

将所有设置初始化为缺省设置（复位设定）

您可以将菜单设置恢复为缺省设置（工厂的初始设置(第146页)）。（但是请注意，日期和时间将不会复位。）

1 在“初始设定”菜单画面上选择“复位设定”，然后按▶/■按钮。



确认复位的画面将显示。

2 如果您确实想复位，请使用◀按钮选择“是”，然后按▶/■按钮。

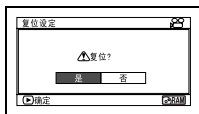

现在设置项目已被复位到缺省设置。

注：

要中途取消复位，请在步骤2确认画面上选择“否”或按■按钮。

关闭或打开录制LED（录LED灯设定）

即使在录制期间，您也可以关闭DVD视频摄/录一体机前部的录制指示灯。

选择“开”或“关”，按▶/■按钮。

开：录制指示灯将点亮红色以显示DVD视频摄/录一体机正在录制。

关：即使在录制期间，录制指示灯也将不点亮。



注：

- 录制LED设置将不会显示在屏幕信息显示上。
- 即使在DVD视频摄/录一体机的电源被关闭时，录制LED设置将被存储于存储器中。
- 在录制会反射光线的玻璃或水箱后面的物体时，请指定为“录制LED灯设定：关”：录制指示灯的反光将不会被录制。
- 即使指定“录制LED灯设定：关”，在自拍定时器计时时录制指示灯也将点亮。

改变演示设置

1 按MENU（菜单）按钮，选择“初始设定”、“演示模式”，然后按▶/■按钮。



2 按◀或▶选择想要的选项，然后按▶/■按钮。

自动：如果DVD视频摄/录一体机在开机后约3分钟内一直处于非活动状态，则会开始演示。

关：演示设置设为关。

开始：直接开始演示。

3 再次按MENU（菜单）按钮退出设置。

注：

- 按■（STOP/EXIT（停止 / 退出））或DISC NAVIGATION（光盘导航）按钮会退出演示。
- 如果您选择“自动”，且光盘在电源开关设置到“■”或“●”时装入，或卡在电源开关设置到“■”时装入，演示将不会开始。
- 将DVD视频摄/录一体机连接至个人计算机时，演示功能无效（仅限于DZ-GX3300E/GX3200E/GX3100E/BX37E）。
- 正在进行演示时，录制指示灯将闪烁。

LCD/EVF设定

调节液晶显示屏的亮度（LCD亮度）和取景器的亮度（EVF亮度）

1 按MENU（菜单）按钮，用◀◀/▶▶/◀◀/▶▶/▶▶/||在“LCD/EVF设定”菜单上选择“LCD/EVF调整”，然后选择“LCD亮度调整”或“EVF亮度调整”。

亮度调节条形将在屏幕上显示。

2 使用◀◀/▶▶按钮调节。

按◀◀：

屏幕显示将变得比较暗。

按▶▶：

屏幕显示将变得比较亮。



亮度调节条形

3 按MENU（菜单）按钮结束设置。

注：

即使在DVD视频摄/录一体机的电源被关闭后，亮度设置也将被存储于存储器中。

调节色彩饱和度（色彩调整）

可以调节液晶显示监视器屏幕和取景器的色彩饱和度。

- 按MENU（菜单）按钮，用◀◀/▶▶/◀◀/▶▶/▶/▶/||按钮在“LCD/EVF 设定”菜单画面上选择“LCD/EVF 调整”，然后选择“色彩调整”。

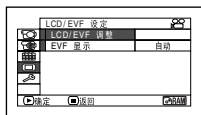

色彩饱和度调节条形将在屏幕上显示。

- 使用◀◀/▶▶按钮调节。

按◀◀：
色彩更淡。
按▶▶：
色彩更浓。

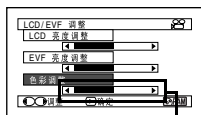

色彩饱和度调节条形

注：

- 即使在DVD视频摄/录一体机的电源被关闭后，色彩设置也将被存储于存储器中。
- 即使液晶监视器屏幕或取景器的亮度和饱和度改变，录制影像本身的亮度和饱和度也将不会改变。

始终在取景器中显示影像

- 按MENU（菜单）按钮，使用◀◀/▶▶/◀◀/▶▶/▶/▶/||按钮从“LCD/EVF 设定”菜单画面上选择“EVF 显示”。

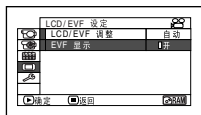

- 选择并确定“开”。

自动：液晶显示监视器开启时，取景器上不出现影像。

开：不论是否开启/关闭液晶显示监视器，取景器上始终会出现影像。

注：

即使在DVD视频摄/录一体机的电源被关闭后，EVF显示上的设置也将被存储于存储器中。

插入和取出光盘

- 1 按下DISC EJECT（弹出光盘）按钮一次，然后放开。

在ACCESS/PC（存取/个人计算机）指示灯闪烁过后片刻，光盘插入舱盖将打开。

- 2 用手轻轻地完全打开舱盖直到它停止。

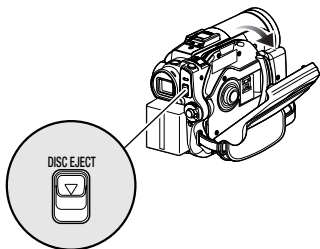

- 3 插入光盘时：
将光盘重新按入中央的转盘，将其锁定，直到听到卡嗒声。

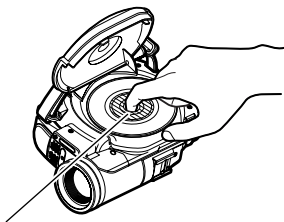

按下阴影部分。

- 取出光盘时：
按下转盘的中央部分时，握住光盘边缘拾起光盘，将其取出。

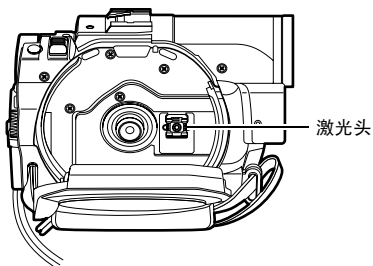
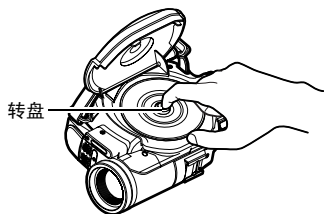



- 请注意光盘的录制表必须面向DVD视频摄/录一体机的内侧。使用单面光盘时，没有标签的一面为录制面。
- 切勿触摸光盘录制面或激光头。触摸激光头会导致故障。
- 使用附带的光盘清洁布擦去粘附在光盘录制面的污垢。
- 请勿使用弄脏或擦伤的光盘。

- 4 轻轻地推光盘插入舱盖子上标有“PUSH CLOSE（推/关）”的部分，关上盖子。

DVD视频摄/录一体机便会自动识别光盘。ACCESS/PC（存取/个人计算机）指示灯点亮时，请勿切断电源，也不要使DVD视频摄/录一体机受到震动或碰撞。

注：

- 如果光盘插入舱盖打开，则液晶显示监视器屏幕上显示影像时，ACCESS/PC（存取/个人计算机）指示灯将闪烁。此时，即使电源开关设为“OFF（关）”，DVD视频摄/录一体机也不会关闭。
- 如果舱盖稍后打开，则DVD视频摄/录一体机将自动关闭。
- 只有在DVD视频摄/录一体机连接了已充电的电池或AC适配器/充电器时，才能插入或取出光盘。
- 如果在录制开始前有延迟，请参阅第138页的“故障检修”。
- 如果光盘未正确装载到转盘上，请勿关闭舱盖。
- 如果单面光盘插入DVD视频摄/录一体机时印刷标签面朝内，将出现一个故障讯息。取出光盘，将光盘的录制面朝内重新插入。请参阅第132页的“故障讯息”。
- 在取出光盘时或在电源完全关闭之前，请勿取出电池或断开AC适配器/充电器，否则将无法打开光盘舱盖。此时，请重新安装电池或连接AC适配器/充电器，按下DISC EJECT（光盘弹出）按钮一次，然后松开。
- 除8 cm DVD-RAM/DVD-RW/DVD-R/+RW光盘外，请勿将任何其它物体插入光盘插入舱，否则会导致故障。
- 插入或取出光盘时，切勿看激光头中的镜头，否则会损害您的视力。
- 将电源开关设为“”时，无法取出光盘。要取出光盘，请将电源开关设为“OFF（关）”或“”。

使用双面光盘时

录制可在双面光盘的两面进行。但是，一面上的录制和播放结束时，将不会自动转换到另一面进行录制或播放。从DVD视频摄/录一体机内取出光盘，将光盘翻面，然后再次插入继续使用。

双面光盘的录制面容易变脏或划伤，请务必确认朝向激光头镜头的录制面上没有污垢或划痕，在使用光盘时，特别注意不要弄脏或划伤光盘。使用附带的光盘清洁布擦去光盘的所有污垢（请参阅第9页）。

●使用崭新的DVD-RW/+RW光盘时

光盘初次装入DVD视频摄/录一体机时，会出现“光盘格式化”画面。

在本DVD视频摄/录一体机上录制时：

在“光盘格式化”画面上选择“是”，然后按 **▶/||**。

使用DVD-RW光盘时，请选择录制格式（VR 或 VF模式），然后按 **▶/||**按钮。

光盘将被格式化。

录制个人计算机上的数据时：

显示“光盘格式化”画面时，选择“否”，然后按 **▶/||**或按 **■**按钮。

但如果还没有录制来自个人计算机的数据，可使光盘在本DVD视频摄/录一体机上使用。将光盘插入本DVD视频摄/录一体机上时，会出现相同信息。如果要在本DVD视频摄/录一体机上使用，请选择“是”。

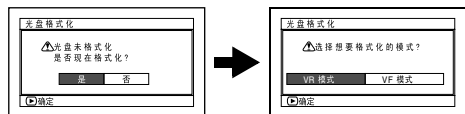

（使用DVD-RW时）

插入和取出卡

- 1 打开液晶显示监视器。
- 2 关闭DVD视频摄/录一体机的电源。
- 3 打开卡插入舱的盖子。
- 4 插入卡：
插入卡，端子朝内，直到锁定。
取出卡：
按卡边缘的中央部分。
卡将弹出，能用手指拿住。

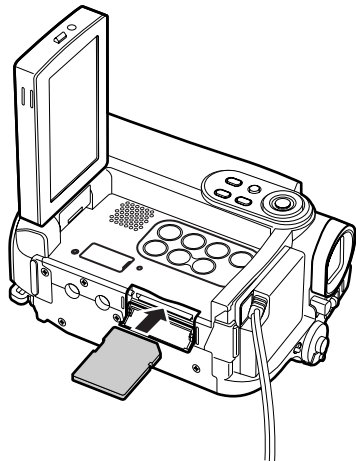

- 5 关闭卡插入舱的盖子。

注：

- 关闭卡插入舱的盖子。在打开盖子时将DVD 视频摄/录一体机放置到桌子等物品上会损坏盖子。

录制活动影像

开始之前

- 将一张可录制DVD-RAM或DVD-R光盘插入本DVD视频摄/录一体机。

按REC（录制）

按钮一次，开始录制；再按一次将暂时停止录制。

ACCESS/PC（存取/个人计算机）指示灯

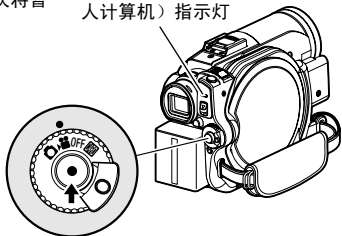

1 取下镜头盖，然后将DVD视频摄/录一体机指向被摄对象。

2 打开DVD视频摄/录一体机的电源。

将电源开关设为“”打开DVD视频摄/录一体机的电源。

在ACCESS/PC（存取/个人计算机）指示灯熄灭后，执行下列的操作：

3 检查屏幕（取景器或液晶显示屏）上的被摄对象。

使用取景器时，请在拉出取景器之前关闭液晶显示监视器。

4 按REC（录制）按钮。



取景器中或液晶显示屏上的“●II”标记将改变为“●REC”录制标记，录制开始。

录制期间，DVD视频摄/录一体机前面的录制指示灯将点亮。

录制期间再次按REC（录制）按钮将DVD视频摄/录一体机设为录制暂停状态。

5 当录制结束时，请关闭DVD视频摄/录一体机。

注：

- 不能录制活动影像时，请参阅第138页的“故障检修”。
- 如果在录制进行之前要过一些时间，请参阅第138页的“故障检修”。
- 如果DVD视频摄/录一体机无法操作，请参阅第138页的“故障检修”。
- 有关屏幕信息显示，请参阅第43页。
- ACCESS/PC（存取/个人计算机）指示灯点亮或闪烁时，请勿关闭DVD视频摄/录一体机的电源，并注意不要使其受到震动。否则会导致录制数据出现错误，因而无法进行播放（请参阅第6页）。
- 活动影像的最短可录制时间约3秒。
- 有关“录LED灯设定”开/关的设置，请参阅第34页。
- 有关录制期间可用的各种功能，请参阅第56页的“设置摄像功能”。
- Hitachi公司对于因任何缺陷而无法录制或编辑的视频和音频概不负责。
- 即使在录制期间，也可切换电源开关，但操作将不改变。
- 建议您将LOCK（锁定）开关设置到（上部），以防“”位置的电源开关意外移动到“”位置。
- 每次DVD视频摄/录一体机进入录制暂停状态，计数器显示将复位到“0:00:00”。
- 使用+RW时，如果每次录制的较短或频繁切换影片质量，即使光盘上仍有剩余空间，也可能无法进行录制。

录制静止影像

注：

只能在DVD-RAM光盘和卡上录制静止影像。

ACCESS/PC（存取/
个人计算机）指示灯

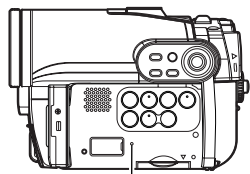
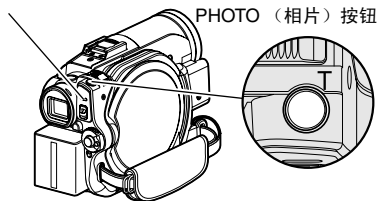

1 取下镜头盖，然后将DVD视频摄/录一体机指向被摄对象。

2 打开DVD视频摄/录一体机的电源。

使用DVD-RAM光盘时：

将电源开关设为“”。

使用卡时：

将电源开关设为“”。

在ACCESS（存取）指示灯熄灭后，执行下列的操作：

3 检查屏幕（取景器或液晶显示屏）上的被摄对象。

使用取景器时，请将其拉出并关闭液晶显示监视器。

4 按一半（半按）PHOTO（相片）按钮。

DVD视频摄/录一体机将自动聚焦屏幕中央的被摄对象，屏幕上的“”指示灯将点亮紫色（选择手动聚焦时，将不能更改聚焦）。

5 完全按下（全按）PHOTO（相片）按钮。

屏幕将是黑的，然后显示录制的静止影像。

“”标记出现时，您能继续下一步录制；当正显示“存入光盘”或“存入记忆卡”时，您不能继续下一步录制。

注：

- 如果希望不将被摄对象放置在屏幕中央，请先将被摄对象放置在屏幕中央，半按PHOTO（相片）按钮，确定要录制的构图，然后完全按下PHOTO（相片）按钮。
- 如果没有半按而一次完全按下PHOTO（相片）按钮，则可能录制，但聚焦可能出错。
- 如果使用自动聚焦难以聚焦，则在录制之前选择手动聚焦，然后手动校正聚焦（请参阅第52页）。
- 有关卡上相片的细节，请参阅第151页的“相片的尺寸和质量”。
- 如果不能录制相片，请参阅第138页的“故障检修”。
- DVD视频摄/录一体机的晃动可能会导致录制影像模糊。
- 握住DVD视频摄/录一体机进行录制时，请双手牢牢抓握。
- 较高变焦倍率录制时，建议将DVD视频摄/录一体机固定在三角架上。
- 能进行录制的屏幕范围对于活动影像和静止影像是不同的。
- 液晶显示屏或取景器上看到的影像和录制的影像可能存在差异。

快速重新开始录制 (SLEEP/RESTART (休眠/重新启动) 按钮)

如果在未关闭DVD视频摄/录一体机电源的录制暂停状态下按SLEEP/RESTART (休眠/重新启动) 按钮, 则会在大概一秒钟之内恢复到可以进行录制的状态。

设定为休眠/重新启动待机状态:

在录制暂停状态下按SLEEP/RESTART(休眠/重新启动)按钮。

SLEEP/RESTART (休眠/重新启动) 按钮会点亮, DVD视频摄/录一体机会进入休眠/重新启动待机状态。

在下列情况中, 按 SLEEP/RESTART (休眠/重新启动) 按钮不会将 DVD视频摄/录一体机设为休眠/重新启动待机状态:



- DVD视频摄/录一体机中未插入光盘或卡。
- 装入的光盘或卡上没有剩余的可用空间。
- 光盘导航画面正在显示。
- 使用DVD-RW/DVD-R/+RW时, 将电源开关设为“”。
- 播放期间。
- 装入了不可用的光盘或卡。

从休眠/重新启动待机状态中恢复

按下点亮的SLEEP/RESTART (休眠/重新启动) 按钮:

DVD视频摄/录一体机会返回录制暂停状态。按REC (录制) 或 PHOTO (相片) 按钮也可以将DVD 视频摄/录一体机由休眠/重新启动状态恢复到录制暂停状态。

下列操作会取消休眠/重新启动待机状态:

- 按下DISC EJECT (光盘弹出) 按钮。
- 转换电源开关(↔)。

注:

- 如果在休眠/重新启动状态下按REC (录制) 或 PHOTO (相片) 按钮, 休眠/重新启动状态会取消, 但不会开始录制活动影像或照片。要进行录制, 请再次按REC (录制) 或PHOTO (相片) 按钮。
- DVD视频摄/录一体机由休眠/重新启动待机状态中恢复过来后, 变焦位置将恢复到1到1.5x。手动聚焦、曝光和背光的设置也会中新设为初始值。
- 在休眠/重新启动待机状态下, DVD视频摄/录一体机消耗的电量约为正常录制时的一半, 但在该状态下的可录制时间比录制暂停状态下的待机时间更长。
- 如果休眠/重新启动待机状态的持续时间超过30分钟, 不论节电功能如何设置, DVD视频摄/录一体机都会关机 (DVD 视频摄/录一体机处于录制暂停状态5分钟时也会关机: 缺省设置)。
- 在休眠/重新启动待机状态下将电源开关设为OFF (关) 会关闭DVD视频摄/录一体机的电源。

SLEEP/RESTART (休眠/重新启动) 按钮

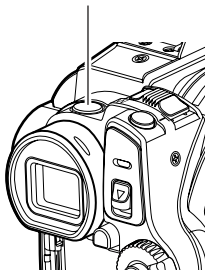

屏幕信息

录制期间，各种信息将出现在取景器或液晶显示屏上。

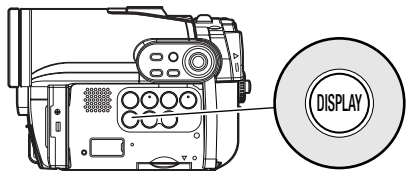





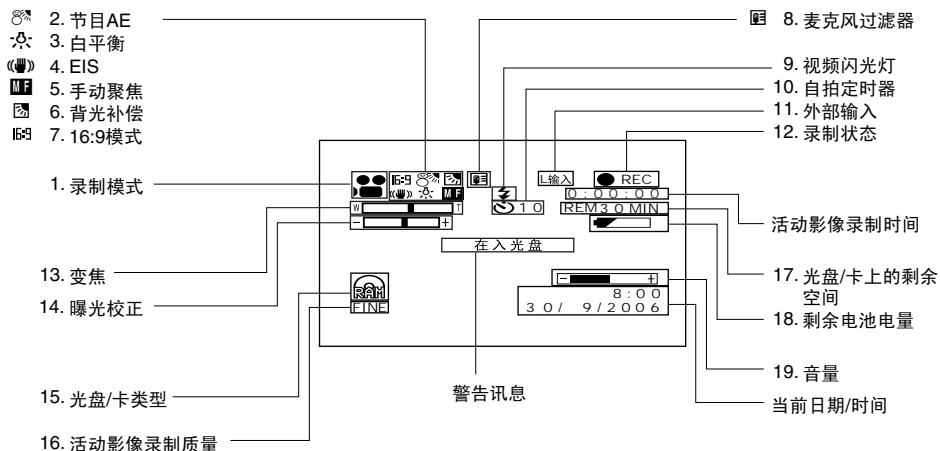

录制期间的信息显示

有关细节请参看下页。



上面的屏幕是用于说明的示例：
它与实际的显示是不同的。



1. 录制模式 (第40, 41, 63页)

-  : 活动影像
-  : 静止影像 (光盘)
-  *1 : 外部输入静止影像 (帧) (光盘)
-  *1 : 外部输入静止影像 (组) (光盘)
-  : 静止影像 (卡)
-  *1 : 外部输入静止影像 (帧) (卡)
-  *1 : 外部输入静止影像 (组) (卡)

2. 节目AE (仅在活动影像录制模式) (第56页)

- 无显示 : 自动
-  : 运动
-  : 人像
-  : 聚光
-  : 沙滩和雪
-  : 弱光



3. 白平衡 (第57页)

- 无显示 : 自动
-  : 手动设置
-  : 户外
-  : 室内

4. 电子影像稳定器(EIS)*2 (第59页)

- 无显示 : EIS关
-  : EIS开

5. 手动聚焦 (第52页)

- 无显示 : 自动聚焦
-  : (以英文、德文或中文(简体、繁体)显示): 手动聚焦
-  : (以法语或意大利语显示): 手动聚焦
-  : (以西班牙语显示): 手动聚焦

6. 背光补偿 (第54页)

- 无显示 : 背光补偿关
-  : 背光补偿开



7. 16:9模式 (仅在活动影像录制模式) (第61页)

- 无显示 : 16:9模式关
-  : 16:9模式开

8. 麦克风过滤器 (仅在活动影像录制模式) (第59页)

- 无显示 : 麦克风过滤器关
-  : 麦克风过滤器开

9. 视频闪光灯*3 [安装了视频闪光灯时 (另售)] (仅在静止影像录制模式) (第55页)

- 无显示 : 自动闪光
-  : 始终闪光
-  : 不闪光



10. 自拍定时器 (仅在静止影像录制模式) (第64页)

- 无显示 : 自拍定时器关
-  : 自拍定时器开 (从10秒开始倒计时)

11. 外部输入 (第63页) *1



- L 输入 : AV输入

12. 录制状态

-  REC : 录制期间
-  II : 录制暂停期间 (点亮绿色)
相片录制期间聚焦锁定时 (点亮紫色)

无显示*4

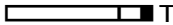













13. 变焦 (第50页)

- W  T
(数字变焦: 关)
- W  T
(数字变焦: 40倍*5)
- W  T
(数字变焦: 500倍*6仅在活动影像录制模式)

14. 曝光校正 (第54页)

- 无显示 : 自动
-  + : 手动

15. 光盘/卡类型

-  : DVD-RAM
 -  : DVD-RAM (写保护)
 -  /  : DVD-RW (VR-模式/VF-模式)
 -  : 受保护的DVD-RW (VR-模式) 光盘
 -  : 在本视频摄/录一体机上定型化的DVD-RW (VR-模式) 光盘
 -  : 在本DVD视频摄/录一体机以外的其它设备上定型化的DVD-RW (VR-模式) 光盘
 -  : 定型化的DVD-RW (VF-模式) 光盘
 -  : DVD-R
 -  : DVD-R光盘已经在本DVD视频摄/录一体机上定型化
 -  * : DVD-R光盘在另一设备上而不是在本DVD视频摄/录一体机上定型化
* 包括在早于 DZ-GX3300E/GX3200E/GX3100E/BX37E/BX35E 型号的 Hitachi DVD 视频摄/录一体机上录制的未定型化的DVD-R。
 -  : +RW
 -  : 已定型化的 +RW
 -  : SD 记忆卡
 -  : 锁定的SD记忆卡
- 无显示*7

16. 活动影像录制质量 (使用光盘时) (第60页)

- XTRA : 最高质量
- FINE : 高质量
- STD : 标准质量



静止影像质量 (使用卡时) (第63页)

- FINE : 高质量
- NORM : 标准质量
- ECO : 可录制的静止影像数量为首要

17. 光盘/卡上的剩余空间*8

- REM XX : 活动影像录制期间剩余的可录制分钟
- MIN*9
- REM XX*10 : 静止影像录制期间剩余的可录制静止影像数量

18. 剩余电池电量 (第29页)

-  (充满电池)
-  ↓
-  (剩余电量低)

19. 音量 (第69页)

-  : 在外部输入和播放期间能调节音量。

- *1 DZ-BX37E/BX35E上不显示。
- *2 在DZ-GX3300E/GX3200E/GX3100E上拍摄相片时，不能使用EIS。
- *3 安装选购的视频闪光灯时在 DZ-GX3200E上显示。在DZ-GX3100E/BX37E/BX35E上不显示。
- *4 DVD视频摄/录一体机内无光盘或卡时，或插入没有初始化的卡，有写保护的光盘或卡，或无剩余空间的光盘或卡时。
- *5 DZ-GX3100E上会出现“60倍”；DZ-BX37E/BX35E上会出现“100倍”。
- *6 DZ-GX3100E上会出现“800倍”；DZ-BX37E/BX35E上会出现“1,200倍”。
- *7 未装入光盘或卡时，或装入的光盘或卡无法在本DVD视频摄/录一体机上使用时不显示。
- *8 对于有写保护的卡或锁定的卡或定型化的DVD-RW (VF-模式)/DVD-R/+RW光盘，将不显示剩余时间或数量。
- *9 在XTRA模式，可能的录制时间也许比显示的时间要长。
- *10 显示的可录制静止影像的数量仅供参考：根据录制条件，该数量可能不会减少 (DVD-RW/DVD-R/+RW光盘不显示)。

●切换信息显示模式

您可以切换屏幕信息的显示模式：

按DISPLAY（显示）按钮。

完全显示模式和最小显示模式将依次变换。

- **完整显示模式：**所有类型的信息都会出现。
- **最低限度显示模式：**录制模式（请参阅第43页的1）和录制状态（请参阅第43页上的12）将出现。如果DVD视频摄/录一体机有警告信息，将出现一条警告讯息。

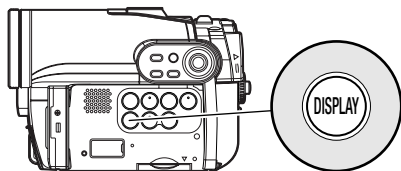

注：

本DVD视频摄/录一体机不把日期和时间作为影像的一部分录制。不过，这个录制期间的信息将作为数据与影像一起录制，能够于播放期间在光盘导航屏幕中查看（请参阅第43页的“录制期间的信息显示”）。

●录制您自身影像时的显示

使液晶显示屏朝向与镜头的相同方向进行录制时，会显示操作状态：只有在电池剩余电量非常低时才会出现电池剩余电量，而且该显示会闪烁。

下列操作状态指示将点亮或闪烁，给用户警告讯息。将液晶显示屏从和镜头相同的方向翻转180°回到初始状态时，查看讯息。



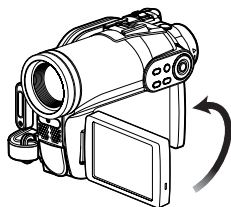

液晶显示屏与镜头方向相同进行录制时，不会出现警告/讯息（请参阅第43页）。

相反，以下屏幕显示符号将会闪烁，告诉您DVD视频摄/录一体机的操作状态。

将液晶显示屏从和镜头相同的方向翻转180°时，可以查看警告/讯息。



● 屏幕与镜头方向相同进行录制时液晶显示屏上的说明符号：

屏幕显示符号	说明
	<ul style="list-style-type: none"> 装入了写保护的光盘。 装入了锁定的卡。
	<ul style="list-style-type: none"> 装入了不可用的卡。
	<ul style="list-style-type: none"> 正在使用DVD-RW/DVD-R/+RW光盘进行录制静止影像尝试。 装入了不可用的光盘。
	<ul style="list-style-type: none"> 录制期间（点亮红色）。 光盘上的剩余容量接近0（闪烁红色）。
	<ul style="list-style-type: none"> 录制暂停期间（点亮绿色）。 聚焦锁定期间（点亮紫色）。 光盘或卡上的剩余容量接近0（闪烁红色）。 没有光盘或卡剩余容量（闪烁绿色）。 正在进行录制复制保护影像的尝试（闪烁绿色）。

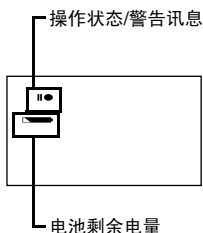

注：

- 如果液晶显示屏设为朝镜头相同的方向，液晶显示屏将显示镜像（左右颠倒）。
- 如果液晶显示屏设为朝镜头相同的方向，您也可以在取景器内观看被摄对象影像。
- 虽然即使在液晶显示屏朝镜头相同的方向期间，您依然能切换到手动聚焦，曝光和屏幕显示模式，但它们将不出现在屏幕上。
- 节目AE设为弱光时，如果液晶显示监视器打开并翻转180°，则监视器屏幕晶点亮白色（请参阅第57页）。

检查菜单流程

本DVD视频摄/录一体机提供以下两种画面菜单模式：

- 完全菜单：为专家显示所有菜单项目
- 快捷菜单：仅为初学者显示基本菜单项目

● 操作菜单

按MENU（菜单）按钮时会出现完全菜单。

可以使用DVD视频摄/录一体机的 按钮在完全菜单中选择并指派多种设置选项。

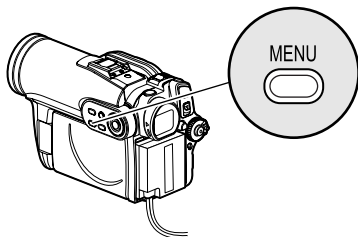

按MENU（菜单）按钮。



要选择的光标会移动到右侧。



按 或

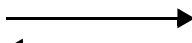

按 或

按



要选择的光标会向下移动。

直接按 按钮来从菜单选择一个选项。

要返回前一个屏幕，请按 按钮。

再次按 MENU（菜单）按钮将使菜单显示消失。

注：

- 要显示快捷菜单，请在“摄像机功能设置”画面上选择“菜单”->“快捷菜单”。



- 在录制时按MENU（菜单）按钮不会显示菜单。
- 当菜单屏幕超过大约一分钟没有进行任何操作时，它将消失。

●完全菜单流程

■也可以使用快速菜单设置阴影区中的菜单项目。
有关各个功能的详情，请参阅所指示的各页。

摄像机功能设置

选择外部输入时不显示。



菜单 (第48页)

节目AE (第56页)

白平衡 (第57页)

EIS*1 (第59页)

数字变焦 (第50页)

麦克风过滤器*2 (第59页)

闪光灯*3 (第55页)

*1: DZ-GX3300E/GX3200E/GX3100E处于“”或“”状态时不显示。

*2: 仅在“”状态显示。

*3: DZ-GX3300E录制相片时显示 (连接选购的视频闪光灯时不显示)。

录制功能设置



活动影像质量*4 (第60页)

16:9*5 (第61页)

输入选择 (第63页)*9

外部静止影像输入*6*9 (第64页)

自拍定时器*7 (第64页)

屏幕信息显示输出*8 (第65页)

*4: DVD-RAM光盘处于“”状态时不显示。质量模式显示在“”状态中。(第63页)

*5: 处于“”或“”状态下时，或选择外部输入时不显示。

*6: DVD-RAM光盘处于“”或“”状态中且输入选择设为外部信号时显示。

*7: DVD-RAM光盘处于“”状态或“”状态时显示。

*8: 仅在输入选择设为摄像机时显示。

*9: DZ-BX37E/BX35E上不显示。

日期设置



日期设置 (第32页)

显示格式 (第32页)

LCD/EVF设置

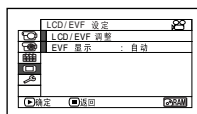

调节 (第35页)

EVF显示 (第36页)

初始设置



鸣叫 (第33页)

节电 (第33页)

录制LED (第34页)

语言选择 (第33页)

演示模式 (第34页)

复位 (第34页)

变焦

如果在指定了数码变焦设定时将变焦杆持续保持在在“T”控制侧，数字变焦会中途启动（DZ-GX3300E/GX3200E上超过光学10倍变焦时，DZ-GX3100E上超过光学15倍变焦时，DZ-BX37E/BX35E上超过光学25倍变焦时）。

在DZ-GX3300E/GX3200E上最多可变焦500倍；在DZ-GX3100E上最多可变焦800倍；在DZ-BX37E/BX35E上最多可变焦1,200倍。

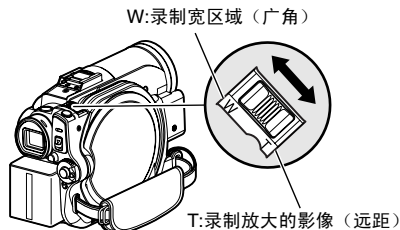

1 按MENU（菜单）按钮，在“摄像机功能设置”菜单画面上选择“数码变焦设定”，然后按▶/||按钮。

2 选择所需的放大倍率，然后按▶/||按钮。

3 按MENU（菜单）按钮结束设置。

移动变焦杆将显示数字变焦条形。

注：

- 即使在DVD视频摄/录一体机的电源被关闭，数字变焦设置也将被存储于存储器中。
- 您也可以使用遥控器上的DIGITAL ZOOM（数字变焦）按钮来切换数字变焦设置：在活动影像录制期间按该按钮会在“关”、“40倍”^{*1}和“500倍”^{*2}之间切换设置；在相片录制期间按该按钮会在“关”和“40倍”^{*1}之间切换设置。
- 如果在拍摄相片时将变焦设为“500倍”^{*2}，数字变焦将达到“40倍”^{*1}。
- 当聚焦一个对象时，它可能暂时变模糊。
- 当使用数字变焦时，影像质量将变粗糙。

^{*1} DZ-GX3100E上为“60倍”；DZ-BX37E/BX35E上为“100倍”。

^{*2} DZ-GX3100E上为“800倍”；DZ-BX37E/BX35E上为“1,200倍”。

微距录制

当从很接近的位置录制一个小的物体时，请使用微距功能。您能拍摄距镜面约2cm的被摄对象，将影像放大到充满整个屏幕。

1 将DVD视频摄/录一体机对准被摄对象，将变焦杆按到“W”控制侧。

注：

- 根据被摄对象的距离，可以使用变焦，但被摄对象可能没有被聚焦。此时，请移动变焦到“W”控制侧进行聚焦。
- 在微距录制期间，光线量可能不足。如果被摄对象影像太暗，请使用额外的照明。

增强广角拍摄或远距拍摄效果的录制对象

请使用远距转接镜头或广角转接镜头并且滤光镜直径和螺距为下列数值来录制被摄对象，以获得更好的远距或广角效果：

滤光器直径：DZ-GX3300E为37 mm；DZ-GX3200E/BX37E/BX35E为34 mm；DZ-GX3100E为30.5 mm

螺距：DZ-GX3300E为0.75 mm；DZ-GX3200E/GX3100E/BX37E/BX35E为0.5 mm

安装选购的DZ-TL1远距转接镜头或DZ-WL1广角转接镜头时，请使用选购的转换圈：DZ-SR3437用于DZ-GX3200E/BX37E/BX35E，DZ-SR3037用于DZ-GX3100E（请参阅第131页）。

1 从DVD视频摄/录一体机取下镜头防护罩，然后将转换圈安装到镜头。
使用DZ-GX3100E时，不需要取下镜头防护罩。

2 取下转接镜头的镜头盖，然后将镜头旋入转换圈的螺纹。
使用DZ-GX3300E时，不需要取下镜头防护罩。

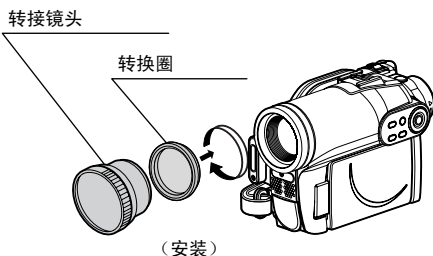
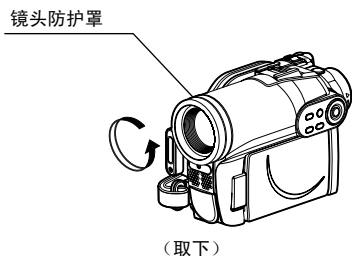

- 远距转接镜头：用于更强的远距效果
- 广角转接镜头：用于更强的广角效果

注：

- 当心不要丢失取出的镜头防护罩。
- 使用DZ-TL1远距转接镜头，在“T”（远距）控制侧的聚焦范围在约5m和无穷远之间。
- 安装了转接镜头时，请注意如果在W（广角）控制侧（广角侧）对被摄对象变焦，则屏幕的四个角落将会稍微变暗。
- 请注意在更换镜头盖时不要跌落本DVD视频摄/录一体机。
- 安装转接镜头将禁用内置闪光灯功能（仅限于DZ-GX3300E）：指定“闪光灯设定 关”（请参阅第55页）。
- 如果安装了通用的滤光镜，则请勿安装已取下的镜头防护罩。
- 根据制造商的不同，通常销售的某些转接镜头可能无法在本DVD视频摄/录一体机上使用。

手动聚焦对象

DVD视频摄/录一体机一般自动聚焦被摄对象（自动聚焦）。您也可以根据录制条件手动聚焦被摄对象。

录制期间聚焦

通常，DVD视频摄/录一体机自动聚焦被摄对象（自动聚焦），但是您也可以根据录制条件手动聚焦被摄对象（手动聚焦）。

聚焦范围

您可以切换屏幕信息的显示模式：

- T（远距）侧：从距离镜头表面约1 m处到无穷远
- W（广角）侧：从距离镜头表面约2 cm处到无穷远

1 在录制期间按FOCUS（聚焦）按钮。

“MF（手动聚焦）”将在屏幕上显示。

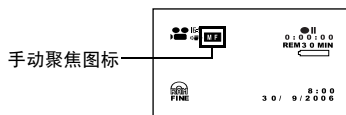

2 将变焦杆按到“T”控制侧，放大被摄对象。

3 正在观看取景器内或液晶显示屏中的影像时，请使用 \ominus \oplus 按钮来调节聚焦。

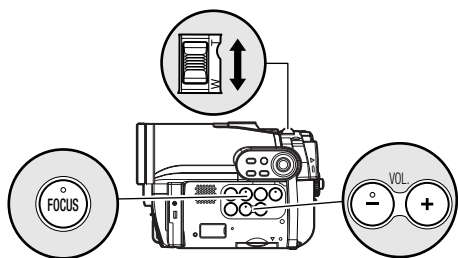

用 \ominus 和 \oplus 按钮调节

注：

- 按FOCUS（聚焦）按钮将在手动聚焦和自动聚焦之间变换。使用自动聚焦时，屏幕上将不出现任何指示。
- 在手动聚焦于您的被摄对象前，请务必将其推近。如果您在“W”控制侧聚焦被摄对象，当您变焦杆移到“T”控制侧来推近被摄对象时，聚焦将不正确。
- DVD视频摄/录一体机的电源被关闭时，手动聚焦被取消。下一次打开DVD视频摄/录一体机的电源时，自动聚焦将会恢复。

请手动聚焦下列可能无法被自动聚焦物体（请参阅第52页）：

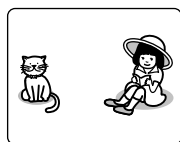

不在屏幕中央的物体

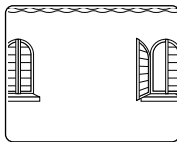

亮度上有轻微差异的物体，例如白色的墙壁

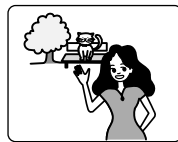

同时有远有近的数个物体



物体快速移动



霓虹灯，探照灯等闪烁或发出强光的光源照射的物体



黑暗的物体



上面有水滴或灰尘的玻璃后的物体



夜景

调节要录制影像的亮度（曝光）

DVD视频摄/录一体机通常自动调节曝光。您也可以根据录制条件手动调节曝光。

1 在录制期间按EXPOSURE（曝光）按钮。

曝光调节条形将在屏幕上显示。

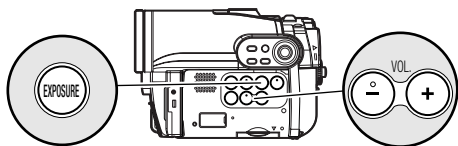
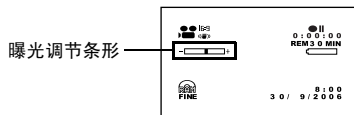

用-和+按钮调节

2 正在观看取景器内或液晶显示屏幕中的影像时，请使用-/+按钮调节曝光。

注：

- 按EXPOSURE（曝光）按钮将在手动调节和自动曝光之间变换。使用自动曝光时，屏幕上将不出现任何指示。
- 一旦关闭DVD视频摄/录一体机的电源，曝光设置将返回到Auto（自动）。

背光补偿

当被摄对象从后面照明时，此功能将补偿照明，使得被摄对象不太暗。

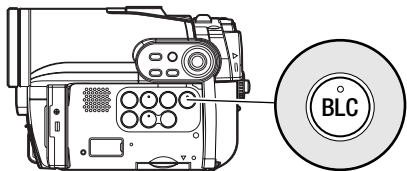

1 在录制期间按BLC（背光补偿）按钮。

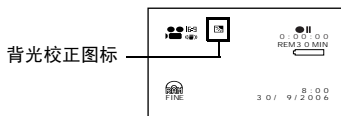

背光校正图标将出现。

注：

- 按BLC（背光补偿）按钮将在背光设置开和关之间切换。
- 一旦关闭DVD视频摄/录一体机的电源，背光设置将返回到“off（关）”。

内置视频闪光灯（仅限于DZ-GX3300E）

在暗处拍摄相片时，或拍摄背光对象时，DZ-GX3300E会利用内置视频闪光灯自动增强亮度：可以将视频闪光灯设为开，使其始终闪光，如果即使在暗处拍摄时也不希望使用该闪光灯，可以将其设为关。

设置	屏幕显示	闪光方式
自动	⚡按PHOTO（相片）按钮时	在黑暗的地方或光线从后面照射的地方自动闪光。
开	⚡	不管亮度如何始终闪光。
关	⚡	不闪光。

1 按MENU（菜单）按钮，然后从摄像机功能设置菜单选择闪光灯。

2 选择闪光灯的选项并确定。

3 按MENU（菜单）按钮结束设置。



* 使用DZ-GX3300E录制相片时显示（连接选购的视频闪光灯时不显示）。

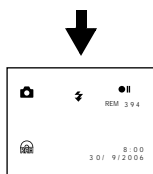

- 如果使用闪光灯进行连续拍摄，闪光灯可能会不闪光或无法调节其光线量。用闪光灯进行拍摄后，建议稍等片刻后再按PHOTO（相片）按钮进行拍摄。
- 内置视频闪光灯调节到合适光线量的距离将被拍摄对象而异，但是约为1 - 2.5米。
- 录制特写相片时，指定“闪光灯设定：关”。距离被拍摄对象过近使用闪光灯时可能导致影像过白。
- 视频闪光灯电池充电时，“⚡”将会闪烁。
- “⚡”正在闪烁时，尽管DVD视频摄/录一体机正在录制，但视频闪光灯将不会闪光。
- 不要在接近人眼时使用视频闪光灯。视频闪光灯在人眼附近闪光可能损害被拍摄对象的视力。尤其在录制婴儿或小孩时，请将DVD视频摄/录一体机至少移离1m。
- 请勿在对向车辆中的驾驶员时使用视频闪光灯。否则，可能使驾驶员眼花，导致事故。
- 请勿在存在易燃易爆气体的地方使用视频闪光灯：否则会导致火灾或爆炸。
- 将DZ-FLH3 安装到DZ-GX3300E时，DZ-GX3300E的内置视频闪光灯不工作。

● 选购的视频闪光灯（仅限于DZ-GX3300E/GX3200E）

请参阅 第131页的“选购附件介绍”。

您可以使用选购的DZ-FLH3视频闪光灯*（第131页）：使用方法请参阅视频闪光灯的使用说明书。

* DZ-GX3100E/BX37E/BX35E不能使用。

注：

- 即使关闭本DVD视频摄/录一体机的电源后，内置闪光灯设置也不会改变。只有使用固定闪光灯设置进行录制时，才推荐在使用“开”和“关”设置录制后返回到“自动”，然后关闭DVD视频摄/录一体机。
- 录制黑暗的拍摄对象时，快门速度将变慢，因此，请勿抖动摄像机。
- 但是，即使使用了视频闪光灯，黑暗处的拍摄对象也可能不能清晰地聚焦。建议您在黑暗的地方录制时照亮被拍摄对象。
- 安装转接镜头时，不能使用DZ-GX3300E中内置的视频闪光灯：指定“闪光灯设定：关”。
- 视频闪光灯自动调节闪光量，但是被拍摄对象过远或过近时，光线量调节可能不足。

设置摄像功能

开始之前

- 有关如何设置，请参阅第48页。
- 外部输入时没有菜单画面出现。

选择适合对象的拍摄模式 (切换节目 AE 模式)

本DVD视频摄/录一体机自动检测被摄对象的状态和周围环境，然后录制最佳影像。如果选择符合录制环境的拍摄模式，将录制更加清晰的影像。

1 按MENU（菜单）按钮，使用◀◀/▶▶/◀◀/▶▶在“摄像机功能设置”画面上选择“节目AE-设定”，然后按▶/||按钮。

选项将显示在“节目AE-设定”的右边。

2 使用◀◀/▶▶/◀◀/▶▶按钮选择想要的选项，然后按▶/||按钮。选定的项目将被设置。

3 按MENU（菜单）按钮结束设置。

菜单画面将消失。

注：

- 可以通过屏幕信息显示检查选定的AE模式。但在自动模式，什么也不显示。
- 即使DVD视频摄/录一体机的电源被关闭，以上设置的拍摄模式也将被存储于存储器中。
- 在黑暗的地方录制时，如果拍摄移动的被摄对象或发生摄像机抖动，则将出现拖影（因此，推荐此类情况下使用三角架）。
- 如果在荧光灯下使用体育模式，影像会出现闪烁：此时，请使用自动模式进行录制。

A 自动：摄/录一体机自动判断被摄对象和周围环境以实现最佳录制。

🏏 运动：录制高尔夫球或网球等快速移动的被摄对象时可降低模糊的程度。

👤 人像：使被摄对象，如人或生物，相对于模糊背景更突出。

☀️ 聚光：当强光照在被摄对象上时，如在婚礼中或舞台上，防止被摄对象的脸部等曝光过度。

❄️ 沙滩和雪：在光线反射强烈的地方如仲夏的海边或滑雪的山坡上，防止被摄对象脸部等曝光不足。

🌑 弱光：允许用户即使在照明减弱的情况下也可以在黑暗的地方录制。

录制期间将液晶显示监视器转动180°：便可将液晶显示监视器用于录制。

使用液晶显示监视器光线录制黑暗的被摄对象

节目AE设为弱光时，可以使用液晶显示监视器的光线录制被摄对象。

1 按MENU（菜单）按钮，然后从“摄像机功能设置”菜单选择“节目AE-设定”。

2 选择并指定“弱光”。

3 按MENU（菜单）按钮结束设置。

4 打开液晶显示监视器，转动180°，使其朝向与镜头相同的方向。液晶显示监视器会点亮白色。

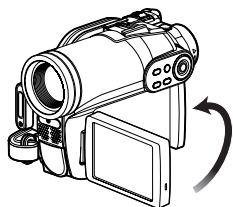

注：

- 使用取景器查看要被录制的影像。
- 液晶显示监视器光线用于录制黑暗地方最远为1 m的被摄对象。
- 拍摄移动的被摄对象或发生摄像机抖动时，将出现拖影（推荐使用三角架）。
- 如果被摄对象无法正确聚焦，请手动调节聚焦（请参阅第52页）。

调节色彩（白平衡）

本DVD视频摄/录一体机自动调节被摄对象的色彩。请根据录制条件改变白平衡设置。

模式	设置内容	屏幕显示
自动	始终自动调节白平衡	无
手动设置	您能手动调节白平衡来匹配光源或情况（第58页）	■/▲
户外	在良好的天气中录制	☀
室内	在白炽灯或卤素灯或彩色灯泡型荧光灯下录制	💡

1 按MENU（菜单）按钮，在“摄像机功能设置”画面上选择“白平衡设定”，然后按▶/||按钮。

2 选择所需的选项然后按▶/||按钮。

3 按MENU（菜单）按钮来结束设置。

注：

- 使用屏幕信息能确认白平衡模式。
- 即使在DVD视频摄/录一体机的电源被关闭时，白平衡设置将被存储于存储器中。
- 请勿用手等遮挡红外线传感器。

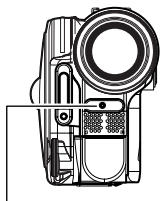

红外线传感器装置

- 如果使用一个远距或广角转接镜头，根据录制条件，自动白平衡可能不起作用。如果发生此情况，请设置模式以符合录制条件，或手动设置白平衡。
- 在打开DVD视频摄/录一体机前，请务必取下镜头盖。如果当镜头被盖住时打开DVD视频摄/录一体机，白平衡将工作不正常。

●手动设置白平衡

1 将DVD视频摄/录一体机对准一白色物体，使其充满屏幕。请使用一个不透明的物体。

如果在白色物体充满屏幕时聚焦不正确，请参阅“手动聚焦对象”手动聚焦物体（请参阅第52页）。

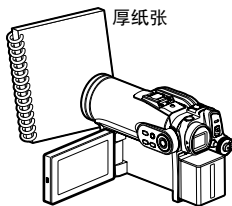

2 按MENU（菜单）按钮，选择“白平衡设定”“手动设置”，然后按▶/||按钮。

3 按住▶/||按钮，直到“☀”指示灯从闪烁变为稳定点亮。“☀”指示灯点亮时，白平衡设置将完成。

4 按■按钮来结束设置。

注：

- 使用“手动设置”选项设置的白平衡将被存储在存储器内，直到其被复位。
- 设置白平衡时，请勿使用有颜色的物体。不能设置合适的色彩。
- 如果指定“输入信号源 其他设备”，则无法使用白平衡的“手动设置”模式（第63页）。
- 白平衡“手动设置”上的设置可能无法在黑暗的地方进行。另外，变焦条处于数字变焦范围内时（第50页），白平衡无法设置。在这种情况下，“☀”指示灯将会保持闪烁。指定“数码变焦设定：关”时，在明亮的地方设置白平衡。
- 如果录制条件已经改变，复位白平衡到适当的色彩。
- 即使在DVD视频摄/录一体机的电源被关闭时，该设置仍将被存储于存储器中。下次打开DVD视频摄/录一体机的电源时，“☀”指示灯会闪烁。按需重新设置白平衡。

使用电子影像稳定器(EIS)

使用变焦（请参阅第50页）录制放大的物体影像时，将校正所录制影像的失真度。

1 按MENU（菜单）按钮，在“摄像机功能设置”画面上选择“EIS稳定器”，然后按▶/||按钮。

2 选择“开”或“关”，然后按▶/||按钮。按MENU（菜单）按钮结束设置。

3 按MENU（菜单）按钮结束设置。

●检查EIS的开关状态

可以通过屏幕信息显示检查EIS的开或关。EIS设于“关”进行录制后，建议您将设置返回“开”，然后关闭DVD视频摄/录一体机电源，除非您是通常用“关”设置录制。

注：

- 即使在DVD视频摄/录一体机的电源被关闭时，EIS设置将被存储于存储器中。
- 如果在桌面或三角架上使用DVD视频摄/录一体机，建议您设置“EIS稳定器：关”。
- 如果设置“EIS稳定器：开”，则实际运动与屏幕上运动之间稍有差别。
- 即使指定了“EIS稳定器：开”，也可能无法完全校正相机的晃动：请用双手牢固把持DVD视频摄/录一体机。
- 使用远距或广角转接镜头时，EIS可能无法正确操作。
- 在DZ-GX3300E/GX3200E/GX3100E上拍摄相片时，不能使用EIS。

放大（数字变焦）录制被摄对象

有关数字变焦的设置，请参阅第50页。

录制期间减少呼吸噪音（麦克风过滤器）

从本DVD视频摄/录一体机内置的麦克风录制声音时，您能减少录制中的呼吸噪音。如果指定“麦克风过滤器：开”，录制期间麦克风接收到的声音中低频部分将被去除。这使人易于听到录制期间的目标语音或声音。

1 按MENU（菜单）按钮，在“摄像机功能设置”画面上选择“麦克风过滤器”，然后按▶/||按钮。

2 选择所需的选项然后按▶/||按钮。

3 按MENU（菜单）按钮结束设置。

注：

- 您也能使用屏幕显示来确认设置了麦克风过滤器。
- 即使在DVD视频摄/录一体机的电源被关闭时，麦克风过滤器设置将被存储于存储器中。
- 麦克风过滤器功能仅在活动影像录制期间起作用。
- 麦克风过滤器功能仅对内置麦克风有效：对外接麦克风无效（第65页）。

设置录制功能

RAM RW VR RW VF R +RW

切换活动影像质量（图像录制）

在“XTRA”、“FINE”、“STD”当中选择活动影像的质量。

推荐以“XTRA（超强）”或“FINE（精细）”模式录制重要的被摄对象。

1 按MENU（菜单）按钮，使用◀◀/▶▶/◀◀/▶▶/▶/||在“摄录功能设定”画面上选择“图像录制”，然后按▶/||按钮。

2 选择所需的质量模式，然后按▶/||按钮。

3 按MENU（菜单）按钮结束设置。

注：

- 即使在DVD视频摄/录一体机的电源被关闭时，活动影像质量设置将被存储于存储器中。
- 使用DVD-RW（VF-模式）/DVD-R光盘时，即使更换光盘，“图像录制”设置也不会发生变动。
- 使用DVD-RW（VF-模式）/DVD-R光盘时，不能在录制过程中切换活动影像质量或宽屏幕模式上的设置：DVD视频摄/录一体机将会自动设为该光盘最初录制时的活动影像质量或宽屏幕模式。
- 使用DVD-RW（VF-模式）/DVD-R/+RW时：不能指定“图像录制：STD”和“16:9开”的组合。如果在指定了“16:9开”时试图将图像录制由XTRA或FINE切换到STD，画面会自动切换到4:3宽高比显示。
- 活动影像质量设置仅在活动影像录制期间有效：录制静止影像时，不显示该设置。

在下列情况中，录制的影像中可能会出现块状杂波，对象的影像轮廓也可能会变形。尽量放慢DVD视频摄/录一体机的摇动速度（块状杂波可能会出现在“STD（标准）”模式中）：

- 如果背景上有复杂的图案（如左图所示）；
- 如果DVD视频摄/录一体机过度或快速运动；
- 即使DVD视频摄/录一体机不运动，如果被摄对象快速移动。

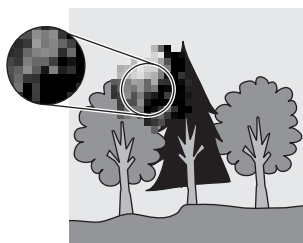

（块状杂波发生时的影像）



（没有块状杂波的影像）

设为宽屏幕电视模式（16:9模式）

录制后在宽屏幕电视机（16:9宽高比）上观赏影像时，请将宽屏幕(16:9)模式指定为“开”：您也可以更改后的宽高比录制影像（设为“关”时为4:3宽高比）。

下列图形对宽屏幕模式设为“开”和“关”时液晶显示监视器和取景器中所显示的影像做了对照。

“16:9 开”被指定
(宽高比16:9)

“16:9 关”被指定
(宽高比4:3)

使用DZ-GX3300E时

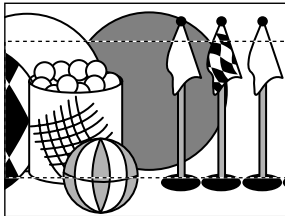
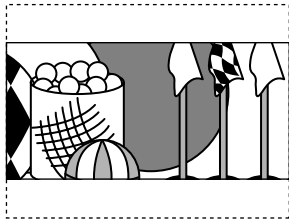

使用DZ-GX3200E/GX3100E/BX37E/BX35E时

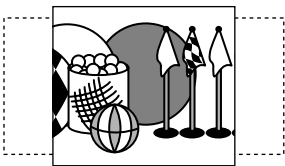
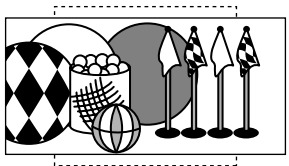

- 1 按MENU（菜单）按钮，在“摄录功能设定”菜单画面上选择“16:9”，然后按▶/■按钮。
- 2 选择“开”，然后按▶/■按钮。
- 3 按MENU（菜单）按钮结束设置。

在普通电视屏幕上观赏播放画面时，请指定“16:9 关”：以“16:9 开”录制的影像在普通电视屏幕上播放时，影像的纵向会变长。

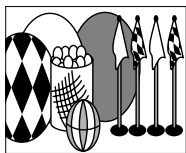

指定“16:9开”录制的影像将如下出现:

液晶显示监视器屏幕上的显示

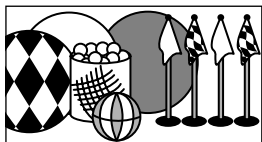

取景器中的显示

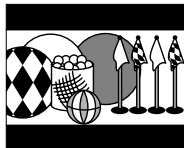

指定“16:9关”录制的影像将如下出现:

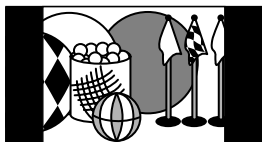

液晶显示监视器屏幕上的显示

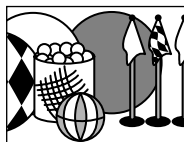

取景器中的显示



注：

- 即使关闭DVD视频摄/录一体机的电源后，16:9设置也将被保留。
- 拍摄相片、进行外部输入*1时，不能使用16:9模式。
- 使用DVD-RW（VF-模式）/DVD-R/+RW时：不能指定“图像录制：STD”和“16:9开”的组合。如果在指定了“16:9开”时试图将图像录制由XTRA或FINE切换到STD，画面会自动切换到4:3宽高比显示。
- DVD-RW（VF-模式）/DVD-R光盘以宽屏幕模式录制后，使用同一光盘将无法切换到外部输入录制*1。
- 使用DVD-RW（VF-模式）/DVD-R时，在使用相同光盘的情况下，无法在宽屏幕模式(16:9)和正常模式(4:3)之间切换。
- 无论是否使用16:9设置，指定“16:9开”（宽高比16:9）录制的影像将使用录制期间所用的设置进行播放。
- 16:9设置不兼容ID-1/ID-2*2。
- 要观赏以16:9设置录制的影像，请切换电视机的宽高比：关于切换方法，请参阅电视机的使用说明书。
- 使用视频选择器时，电视可能无法自动切换到16:9模式。
- 将电源开关设为“”或“”时，不论如何设置16:9宽屏幕模式，录制暂停状态中的宽高比均为4:3。
- 如果将装有以宽屏幕模式录制的光盘的DVD视频摄/录一体机连接到4:3显示的电视机进行播放，则会显示纵向拉长的画面。要显示4:3影像，请将“电视规格”（第104页）设为4:3后再观赏影像。
- 播放DVD录制机/播放机等设备上以宽屏幕模式录制的+RW时，即使在宽屏幕电视机上也会出现纵向拉长的影像。此时，请更改DVD录制/播放机的设置，或将“电视规格”（第104页）设为4:3后再观赏影像。

*1 DZ-BX37E/BX35E无法接受外部输入信号。

*2 本系统将宽高比（16:9，4:3）信息录制在视频信号的空隙空间中。

切换静止影像质量（图像质量）

您仅在使用卡时才能切换静止影像的录制质量。

建议您在录制重要的影像时使用“FINE（精细）”（第151页“相片的尺寸和质量”）。

- 1 按MENU（菜单）按钮，使用◀◀/▶▶/◀◀/▶▶/▶/||在“拍摄功能设定”画面上选择“图像质量”，然后按▶/||按钮。
- 2 选择所需的选项然后按▶/||按钮。
- 3 按MENU（菜单）按钮结束设置。

注：

- 即使在DVD视频摄/录一体机的电源被关闭时，静止影像质量设置将被存储于存储器中。
- DVD-RAM上录制的相片的质量相当于卡上的“FINE”。

RAM RW VR RW VF R +RW 卡

从其它设备接收影像（输入信号源）

如果您想来自其它设备的影像输入到本DVD视频摄/录一体机上，您必须首先切换DVD视频摄/录一体机上的设置。

有关如何将DVD视频摄/录一体机与其它设备连接或录制从这些设备输入的影像，请参阅从第108页开始的介绍。

DZ-BX37E/BX35E无法接受外部输入信号。

设置	内容	屏幕显示
摄录机	通常选择此选项	无显示
其他设备	从其它设备输入影像	L 输入

- 1 按MENU（菜单）按钮，使用◀◀/▶▶/◀◀/▶▶/▶/||在“拍摄功能设定”画面上选择“输入信号源”，然后按▶/||按钮。
- 2 选择“其他设备”，然后按▶/||按钮。

- 3 按MENU（菜单）按钮结束设置。





注：

- 一旦关闭DVD视频摄/录一体机的电源，“输入信号源”设置将返回到“摄录机”。

切换外部输入录制方法（照片输入）

指定“输入信号源：其他设备”时，您可以在DVD-RAM 光盘或卡上录制外部输入影像的静止影像。本DVD 视频摄/录一体机可通过设置“帧”来录制很少活动的外部影像，但建议设置“组”来录制活动影像。

DZ-BX37E/BX35E无法接受外部输入信号。

录制格式	设置细节	屏幕显示	
		DVD-RAM	卡
帧	尽管影像质量高，但不适合录制经常运动的被摄对象。帧适合录制较少运动的被摄对象。		
组	适合录制经常运动的被摄对象。		

1 按MENU（菜单）按钮，使用◀◀/▶▶/◀◀/▶▶/▶/||在“摄录功能设定”画面上选择“照片输入”，然后按▶/||按钮。

2 选择所需的选项并按▶/||按钮。

3 按MENU（菜单）按钮结束设置。

注：

- 使用屏幕信息能确认照片输入设置。
- 即使在DVD视频摄/录一体机的电源被关闭时，“照片输入”设置将被存储于存储器中。
- 有关如何将DVD视频摄/录一体机连接到其它设备，请参阅“录制（复制）影像”，第108页。

自拍定时器

您可以使用与普通摄像机相同的自拍定时器功能录制相片。

自拍定时器功能仅在录制相片（静止影像）时有效。

1 按MENU（菜单）按钮，使用◀◀/▶▶/◀◀/▶▶/▶/||在“摄录功能设定”画面上选择“自拍定时”，然后按▶/||按钮。

2 选择“开”，然后按▶/||按钮。

自拍定时器将被设置。

3 按MENU（菜单）按钮结束设置。

4 按PHOTO（相片）按钮。

DVD视频摄/录一体机前面的录制指示灯将闪烁。

自拍定时器指示灯将开始倒计时，约10秒钟后录制开始。

注：

- 您也可通过审查屏幕信息确认自拍定时器是否已设置。
- 如需取消自拍定时器模式，在菜单画面上选择“关”或关闭DVD视频摄/录一体机的电源。
- 如需暂停自拍定时器，在录制开始前再次按PHOTO（相片）按钮或按■按钮。

将屏幕显示输出设为开或关（OSD输出）

如果您将本DVD视频摄/录一体机与电视机连接并在电视机屏幕上观看影像，您可以通过电视机屏幕关闭屏幕信息（显示在取景器或液晶显示屏上）。

1 按MENU（菜单）按钮，使用◀◀/▶▶/◀◀/▶▶/▶/▶在“摄录功能设定”画面上选择“OSD输出”，然后按▶/▶按钮。

2 选择“开”或“关”，按▶/▶按钮。

注：

- 即使在DVD视频摄/录一体机的电源被关闭时，“OSD输出”设置将被存储于存储器中。
- 即使选择了“关”，播放期间，屏幕信息仍将出现。有关播放屏幕信息显示请参阅第73页。
- 即使屏幕信息从电视机屏幕上消除，它仍将出现在取景器或液晶显示屏上。
- 屏幕显示输出功能仅在输入选择设为摄像机时起作用：无法在外部输入期间设置。

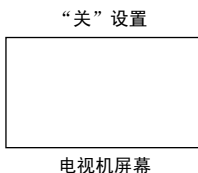
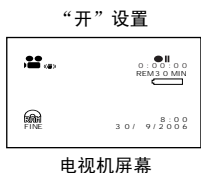

使用外接麦克风

将外接麦克风（通常有售）连接到本DVD视频摄/录一体机的外接麦克风插孔上。可以录制更清晰的声音。打开外接麦克风上的开关并开始录制。有关外接麦克风的详情，请参阅第147页的“主要规格”。

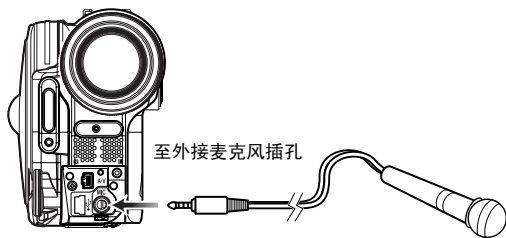

注：

- 根据插头的形状，在电缆还插在AV/S输入/输出端子中时，外接麦克风无法插入。请拔去AV/S输入/输出电缆，以使用外接麦克风。
- 本DVD视频摄/录一体机不能使用插入式电源类型麦克风。（未从本DVD视频摄/录一体机供电。）
- 连接外接麦克风时，会切断内置麦克风。
- DZ-BX37E/BX35E不能使用外接麦克风。

使用光盘导航



开始或结束光盘导航

光盘导航是一个用于编辑在本DVD视频摄/录一体机上录制的场景的工具。

这里对“场景”和“节目”有一个解释，以便您能最充分地利用光盘导航功能。

本使用说明书所述的画面基本是在使用DVD-RAM光盘时出现的。有些项目在使用DVD-RW/DVD-R/+RW光盘或卡时将不出现，但操作是相同的。

开始之前

- 打开DVD视频摄/录一体机的电源（第30页）。
- 使用光盘时：将电源开关设为“”或“”。
- 使用卡时：将电源开关设为“”。

1 按DISC NAVIGATION（光盘导航）按钮。

光盘导航画面（如第67页页上所示）将显示。

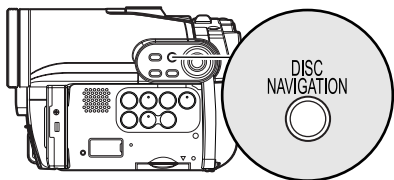

2 再次按DISC NAVIGATION（光盘导航）按钮。



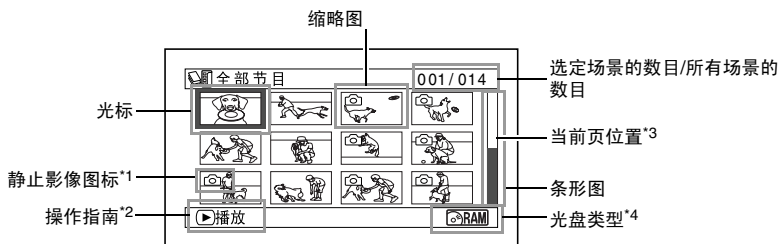

光盘导航将终止，DVD视频摄/录一体机将进入录制暂停状态。

您也可以按按钮结束光盘导航。



- *1 对于卡而言，将不显示任何静止影像图标。
- *2 操作指南将因DVD视频摄/录一体机的操作状态而异。
- *3 录制了13个或更多场景时出现。
- *4 使用卡时不出现“RAM”

缩略图上显示的图标：

-  相片（第41页）
-  跳跃（第82页）
-  淡入（第81页）
-  淡出（第81页）
-  锁定（第85页）

注：

- 按DISPLAY（显示）按钮将在操作指南的位置处显示光标所在场景的录制日期/时间。再次按DISPLAY（显示）按钮将显示操作指南。
- 如果未插入光盘或卡，即使按DISC NAVIGATION（光盘导航）按钮，也不能显示光盘导航画面。
- 每次插入DVD-RW(VF-模式)/DVD-R光盘启动光盘导航时，讯息“创建缩略图”将出现。讯息出现后，光盘导航显示画面将出现。
- 如果插入以下光盘或卡，将出现光盘导航画面或将显示某些讯息：
 - 写保护光盘
 - 定型化的DVD-RW（VF-模式）/DVD-R/+RW光盘
 - 在早于 DZ-GX3300E/GX3200E/GX3100E/BX37E/BX35E型号的Hitachi DVD视频摄/录一体机上录制的DVD-RW（VF-模式）/DVD-R
 - 锁定的卡
- 请勿在DVD视频摄/录一体机所连接的电视机上一直显示光盘导航画面：否则可能会因出现影像烙印而损坏电视屏幕。

从光盘导航画面播放

1 按DISC NAVIGATION（光盘导航）按钮。

2 使用◀◀/▶▶/◀▶/▶▶选择想要的场景。

选定的场景将被框住：这被称之为“光标”。

●播放结束时：

DVD视频摄/录一体机将在最后场景的最后影像处进入播放暂停状态。

按■或DISC NAVIGATION（光盘导航）按钮将恢复光盘导航画面。

播放暂停状态持续长达5分钟时，光盘导航画面将自动恢复。

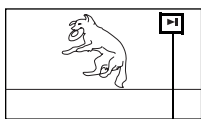

播放暂停

●播放相片

DVD-RAM光碟上的相片将显示约3秒钟。在播放卡上的相片时，播放每个相片后并不停止播放。

3 按▶/||按钮。

将从选定的场景开始播放。

注：

按◀◀或▶▶按钮将光标移到前一场景或后一场景。
按◀◀或▶▶将移到前一页或后一页。

注：

- 按▶/||按钮暂停播放。再次按▶/||按钮将从该点开始播放。
- 如果光盘上最后场景播放结束后按▶/||按钮，将从光盘的开头开始播放。
- 按■按钮将总是恢复光盘导航画面。
- 播放卡上的相片时，“播放”将会出现。显示较高像素的相片需要较长的时间。

开始之前

- 插入在本DVD视频摄/录一体机上录制的光盘或卡(第40, 41页)。
- 打开DVD视频摄/录一体机的电源(第30页)。

RAM RW VR RW VF R +RW 卡

播放最新录制的场景

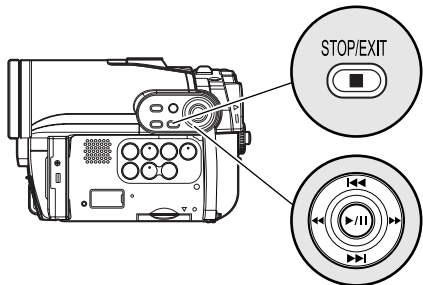

使用◀▶▶▶/▶▶▶▶按钮选择, 然后按▶||按钮指定。

2 按▶||按钮。

播放将停止, 恢复录制暂停状态。

注:

- 如果在播放活动影像期间液晶显示监视器打开, 将从扬声器中听到播放的声音。使用音量控制按钮(⊖, ⊕)调节声音音量。
- 要暂停播放, 按▶||按钮。再次按▶||重新开始播放。
- 即使您中途停止播放并立即再次开始录制, 新影像将在光盘或卡的最后一个场景之后开始录制(之前的影像不会被覆盖)。
- 个人计算机等编辑的影像数据或已录制的影像可能不会出现在本DVD视频摄/录一体机上; 此外, 已录制的声音可能无法播放, 视影像数据的类型而异。
- 另一DVD视频摄/录一体机或DVD录制机上录制的影像数据可能无法在本DVD视频摄/录一体机上播放。
- 根据要播放的数据数量, 播放的影像可能需要一些时间才出现。
- ACCESS/PC(存取/个人计算机)或CARD ACCESS(卡存取)指示灯正在点亮或闪烁时, 请勿操作电源开关或取出卡; 否则会损坏卡或卡上的数据。
- 在高温环境中使用录制的光盘时, 可能无法进行正常播放; 请关闭DVD视频摄/录一体机的电源, 等周围温度下降后再进行操作。

1 在录制暂停状态下按▶||按钮。

DVD视频摄/录一体机将进入播放模式, 将播放您刚录制的场景。(有关“场景”, 请参阅第66页。)

播放结束时, DVD视频摄/录一体机将在光盘上的最后一个影像处进入暂停模式。

如果播放暂停模式持续长达5分钟, DVD视频摄/录一体机自动返回到录制暂停状态。

RAM RW VR +RW 卡

删除上次录制的场景

1 播放期间按MENU(菜单)按钮。

2 选择“编辑”、“删除场景”, 然后按▶||按钮。

确认删除的画面将显示。

3 选择“是”, 然后按▶||。

上次录制的场景便会被删除, 并恢复录制暂停状态。

注:

- 如果在使用光盘导航菜单进行播放的过程中按MENU(菜单)按钮, 则不会出现“删除场景”。

画面截取

您可以将影片播放期间显示的影像作为相片录制到卡上。

- 1 播放过程中，在想要截取的场景上按MENU（菜单）按钮。
- 2 选择“编辑”、“画面截取”，然后按▶/⏸按钮。确认截取的画面将显示。
- 3 选择“是”，然后按▶/⏸。便可将截取的场景录制到卡上。

注：

- 您也可以在步骤1中对想要截取的场景按PHOTO（相片）按钮：确认截取的画面将显示。选择“是”，然后按▶/⏸：便可将该场景录制到卡上。
- 截取的相片在DVD视频摄/录一体机上按照以下方式播放：
从以16:9（宽屏幕模式）开设置录制的影片当中截取时：
像素数（JPEG标准）：
640 × 360



- 从以16:9（宽屏幕模式）关设置录制的影片当中截取时：
像素数（JPEG标准）：
640 × 480



从光盘或卡的起点播放

使用光盘导航功能（第66页）从光盘或卡的起点开始播放。

搜索播放活动影像

在播放期间，按住◀◀或▶▶按钮：搜索播放将开始。

按下▶▶：

场景将向前扫描浏览。

按下◀◀：

场景将向后扫描浏览。

找到想要的影像时，请放开◀◀或▶▶按钮：

将从该点开始正常播放。

注：

- 如果DVD视频摄/录一体机内的温度升高，可能无法进行正常的跳跃或搜索播放操作。请关闭DVD视频摄/录一体机，等待一段时间，然后再重新打开机器。

活动影像的帧前进/帧后退/慢速播放

在播放暂停期间，按◀◀或▶▶按钮：便会开始帧前进、帧后退或慢速播放。

按一次▶▶：

图像将前进一帧。

按一次◀◀：

图像将后退一帧。

按下▶▶：

往前慢速播放。

按下◀◀：

往后慢速播放。

在帧前进、帧后退或慢速播放之后，DVD视频摄/录一体机将进入播放暂停状态。

注：

- 摄/录一体机将进入播放暂停状态。
- 在慢速播放时，快速移动的被摄对象可能失真。帧前进/帧后退/慢速播放中的播放帧的间隔如下：
帧前进和往前慢速播放：约0.03秒
帧后退和往后慢速播放：约0.5秒
- 在搜索播放或慢速播放期间，听不到声音。

跳跃播放活动影像

播放期间，按◀◀或▶▶按钮寻找想要的场景的起点。

按一次▶▶：

跳跃到正在播放的场景之后的第一个场景的影像，然后开始播放。

按一次◀◀：

返回到正在播放的场景的第一个影像，然后开始播放。

按下▶▶▶：

从正在播放的场景之后的场景开始，持续寻找场景的起点。所需影像出现时，松开该按钮：将从该点开始播放。

按下◀◀◀：

从当前正在播放的场景之前的场景开始，持续向后寻找场景的起点。所需影像出现时，松开该按钮：将从该点开始播放。

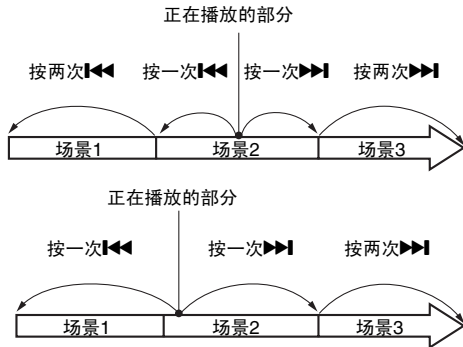

在正在播放的场景的起点后几秒钟的一个部分，按◀◀按钮，将返回到正在播放的场景之前的场景的起点。

注：

- 如果您在播放暂停期间执行跳跃播放，DVD视频摄/录一体机将在寻找到的场景的起点进入播放暂停状态。
- 在光盘最后场景处按▶▶▶按钮，将在最后的影像处把DVD视频摄/录一体机设为播放暂停状态。
- 如果DVD视频摄/录一体机内的温度升高，可能无法进行正常的跳跃或搜索播放操作。请关闭DVD视频摄/录一体机，等待一段时间，然后再重新打开机器。

播放静止影像

在播放期间按◀◀或▶▶按钮，快速依次播放静止影像。

按一次▶▶：

往前逐一显示静止影像。

按一次◀◀：

往后逐一显示静止影像。

RAM 卡

[使用光盘时]

放开◀◀或▶▶按钮将开始连续播放。

[使用卡时]

放开◀◀或▶▶按钮时，将显示此刻的相片，然后DVD视频摄/录一体机进入播放暂停模式。为连续显示设置幻灯显示功能（第104页）。

跳到指定的点（前进/倒退）

1 播放期间按MENU（菜单）按钮。

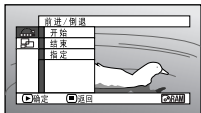

2 选择所需的选项（您想要进到的点），然后按▶/▢按钮。

开始：
进到起点，然后进入播放暂停模式。

结束：
进到后一个场景的结尾，然后进入播放暂停模式。

指定：
进到指定的点，然后进入播放暂停模式。有关细节请查看以下内容。

●指定要观看的点

1 在上面步骤2中选择“指定”，然后按▶/▢按钮。

指定要进到的点的屏幕将出现。

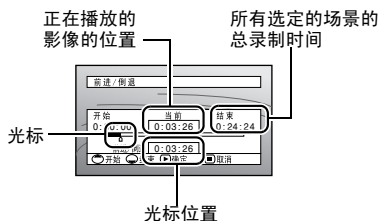

3 按▶/▢按钮进入选择。

DVD视频摄/录一体机将进到指定的点，并进入播放暂停状态。
再次按▶/▢按钮将开始播放。

要中途取消“前进/倒退”步骤，请在进到指定点之前按■按钮。

注：

- 如果使用了光盘导航功能或SELECT（选择）按钮选择了多个场景，选择“开始”将跳到所选各场景的起点（第98页）。
- 当选择了多个场景时，所选场景总的的时间将出现在“总录制时间”显示中。
- 对于卡，静止影像的数量将会在“开始”、“当前”、“结束”和“前进/倒退”指示灯出现。
- 光标可能不以同样程度的间隔前进。

2 使用◀◀/▶▶/◀◀/▶▶按钮选择想要的所选点时间。

按◀◀：选择起点。

按▶▶：选择结尾。

按◀◀或▶▶：

- 按一次：

以10秒为单位移动光标
（卡为1张静止影像为单位）

- 按下：

以1分钟为单位移动光标
（卡为10张静止影像为单位）

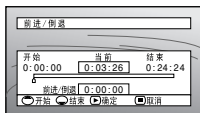

（当选择了场景的起点时）

播放期间的信息显示

关于录制的各种信息将被叠加在您正在观看的播放影像上。

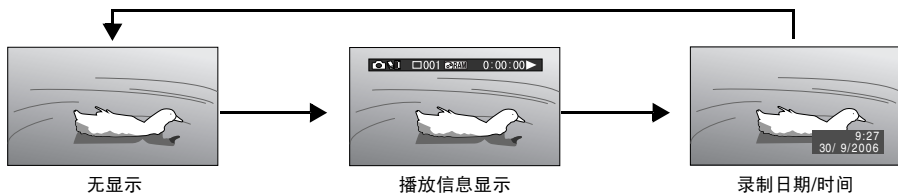

● 切换信息显示模式

按DISPLAY（显示）按钮:您可以切换屏幕信息的显示模式。

使用光盘时:

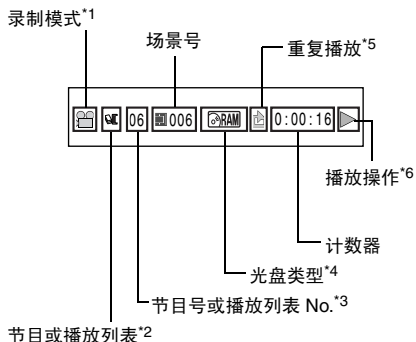

使用卡时:

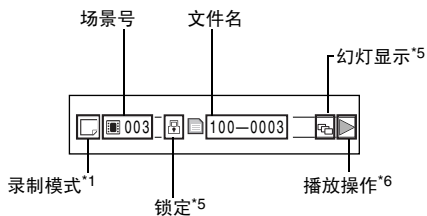

- *1 光盘为 (VIDEO (视频)) 或 (相片); 卡仅为 (PHOTO (相片))。
 - *2 节目或 播放列表。
 - *3 正在播放的节目数量或播放列表 (正在播放所有节目时不显示)。
 - *4 请参阅第45页的“光盘/卡类型”。
 - *5 : 各个功能被指定为“开”时出现。
 - *6 : 标准播放
 : 播放暂停
 : 往前搜索播放
 : 往后搜索播放
 : 往前跳跃播放
 : 往后跳跃播放
 : 往前帧前进
 : 往后帧后退
 : 往前慢速播放
 : 往后慢速播放
- 操作方法请参阅第68页开头的“播放”部分。
 ”标记将出现在光盘的第一个影像上。
 ”标记将出现在光盘的最后一个影像上。

- **录制日期/时间显示:** 在开始录制时显示日期/时间。即使播放开始时,日期/时间显示将不前进。
- **无显示:** 不出现信息。但是,当切换播放操作模式时,此符号将出现约3秒钟。

注:
关于“节目”,请参阅第88页及以后内容,关于“播放列表”,请参阅第91页及以后内容。

选择多个场景

1 按DISC NAVIGATION（光盘导航）按钮。

重复步骤2和3随机选择多个场景。

2 使用◀◀/▶▶/◀◀/▶▶选择想要的场景。

3 按SELECT（选择）按钮一次：

选定的场景将被红色和黄色框住。

一起选择连续场景

1 按DISC NAVIGATION（光盘导航）按钮。

2 用◀◀/▶▶/◀◀/▶▶按钮将光标指向待选场景范围中的第一个场景。

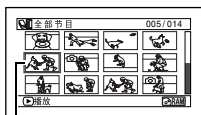

黄色框

3 按住SELECT（选择）按钮至少1秒钟：

选定的场景将被黄色和蓝色双框框住。



黄色和蓝色双框

4 使用◀◀/▶▶/◀◀/▶▶按钮在想要的范围内选择最后一个场景，然后按▶/||按钮。

设置范围内的场景的缩略图将被红色框住，然后被选定。



红色框

选择了到此点为止的数个场景时

注：

• 您可以通过光标和条形图的颜色了解场景状态：

光标	条形图	场景状态
黄色	点亮蓝色	当前光标位置
蓝色	点亮蓝色	选择场景的范围
红色	红色	已选定的场景

- 在选择了场景后按▶/||按钮，将仅播放从每个场景的起点开始的选定场景。
- 要取消一个选定的场景，请选择要取消的场景，然后按SELECT（选择）按钮。
要取消所有选定的场景，请按■按钮。
- 您也可以反过来从范围内的最后一个场景开始选择场景。
- 如需取消多个选择，请按■按钮或SELECT（选择），然后按步骤4中的▶/||按钮。
- 对于光盘和卡，能选择多达999个场景。

光盘导航可用的功能

光盘导航模式将允许更多的操作。

可用的功能	RAM	RW/VR	RW/VF	R	+RW	■	内容	参考页码
场景编辑	●	●				▲*1	可以删除不需要的场景、组合场景或分割单个场景。	78 - 80
场景特效设置	●	●					可以将淡入淡出和跳跃添加到场景并改变当前缩略图。	81 - 83
从光盘复制到卡上	●						您能将DVD-RAM光盘上录制的相片复制到卡上。	84
场景的锁定						●	您可以锁定任何场景以防止误删该场景:从而可以保护重要场景,并可录制其它静止影像。	85
场景信息显示	●	●	●	●	●	●	您能显示一个场景或多个场景的信息,例如影像质量、录制时间等。	87
改变标题	●	●					可以改变节目或播放列表标题。	89, 97
创建新的播放列表	●	●					您可以通过改变场景组合来创建原版活动影像。	91
光盘或卡的初始化	●	●	●		●	●	可以初始化一张DVD-RAM/DVD-RW/+RW光盘或卡,使其能在本DVD视频摄/录一体机使用。	98
剩余显示(容量)	●	●	●	●	●	●	显示剩余的录制时间或可录制静止影像的数量。	99
光盘保护	●	●					您能保护DVD-RAM/DVD-RW(VR-模式)光盘,以避免误删除或编辑。	99
光盘定型化		●*2	●	●	●		可以使用本DVD视频摄/录一体机将任何在本机上录制的DVD-RW/DVD-R/+RW光盘定型化,使光盘能在DVD录制/播放机上观看。	101
取消光盘定型化			●		●		您可以对已经在本DVD视频摄/录一体机上定型化的DVD-RW(VF-模式)/+RW光盘取消定型化,从而可以在该光盘上录制更多内容。	102
重复播放	●	●	●	●	●		您可以重复播放节目和场景。	103
幻灯显示						●	您能连续播放静止影像。	104

*1 只能删除。

*2 可以在已定型化的DVD-RW(VR-模式)光盘上进行追加录制。

注:

设置场景特效(淡入/淡出、跳过、缩略图)专用于本DVD视频摄/录一体机。在本DVD视频摄/录一体机上设置效果的光盘直接在DVD录制机/播放机上播放或读入到个人计算机时,播放或读入将不会反映到设置效果。如需反映设置效果,请使用AV/S输入/输出电缆连接这两个设备,然后进行编辑(复制,第108页)。

了解光盘导航菜单流程

在光盘导航画面上按MENU（菜单）按钮：会出现光盘导航菜单画面和光盘和卡的菜单画面。
快捷菜单显示模式中也会出现阴影区当中的项目（请参阅第48页）。
有关各个设置的详情，请参阅所指示的各页。

●使用DVD-RAM/DVD-RW（VR-模式）光盘时

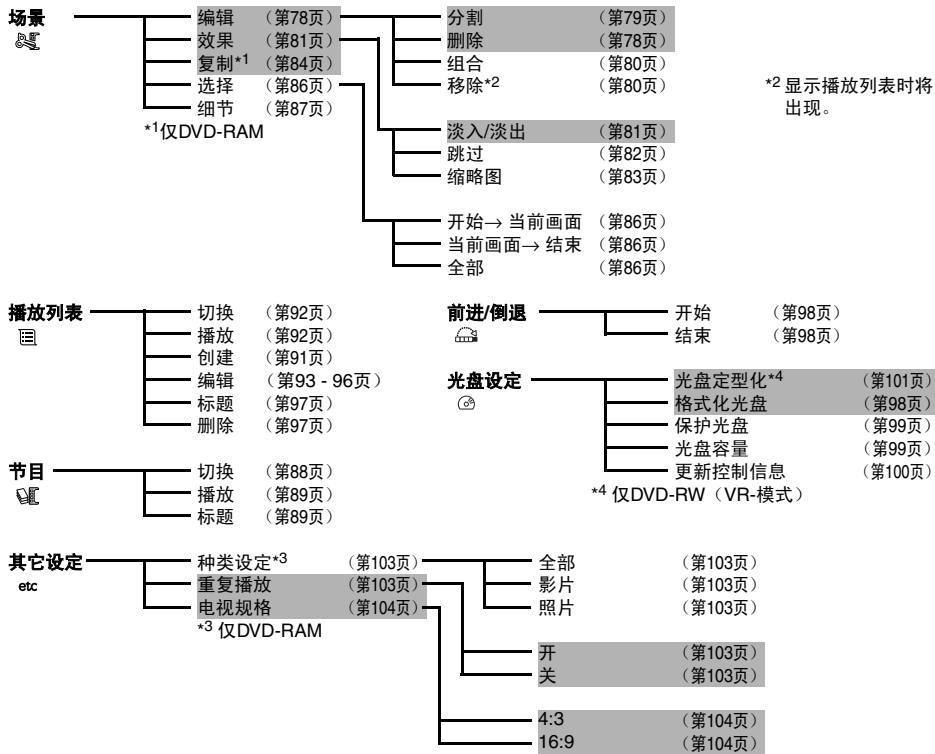

●使用DVD-RW (VF-模式) /DVD-R/+RW光盘时

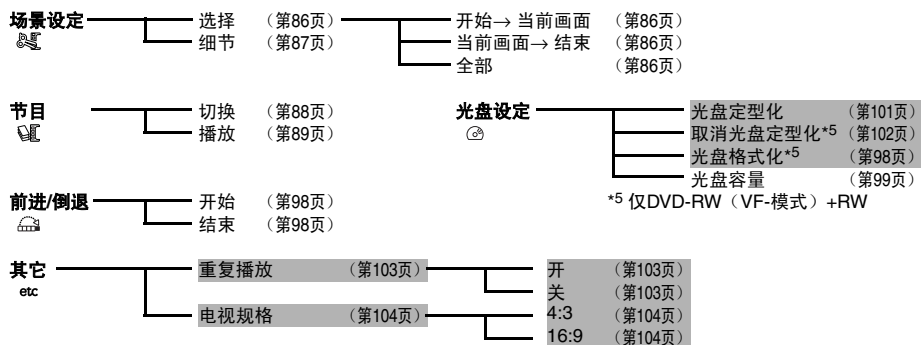

●使用卡时:

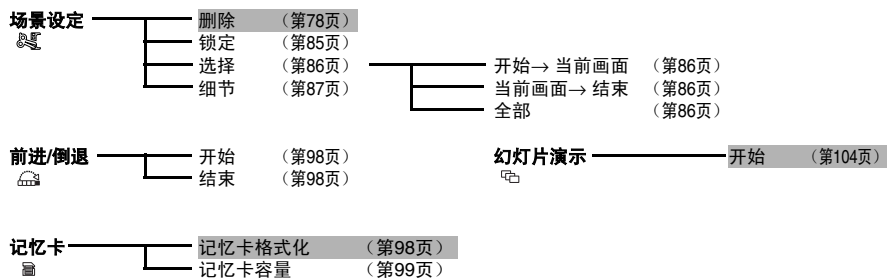

删除场景（编辑 - 删除）

您可以删除不想要的场景。

DVD-RW（VF-模式）/DVD-R 光盘上的场景无法删除，并且DVD-R光盘将不会出现“删除”菜单项目。

使用+RW时，不能从光盘导航菜单中删除场景（请参阅第69页）。

1 按DISC NAVIGATION（光盘导航）按钮。

2 选择要删除的场景。

3 按MENU（菜单）按钮。

4 选择“场景设定”、“编辑”、“删除”，然后按▶/||按钮。
使用卡时，选择“场景设定”、“删除”，然后按▶/||按钮。

5 “删除场景”菜单画面将显示。如果您确定您想要删除选定的场景，请按▶/||按钮。

如果您想改变要删除的场景，您能在此画面上改变它。

6 确认删除的画面将显示：选择“是”，然后按▶/||按钮。

要取消删除，请选择“否”。

设置“是”或“否”后，将恢复“删除场景”画面。

重复步骤 5和6删除其它场景。

7 按■按钮来退出。

注：

- 如果将光标移到DISC NAVIGATION（光盘导航）画面上要删除的场景，然后按遥控器上的DELETE（删除）按钮，出现步骤5的画面。
- 如需删除DVD-RAM/DVD-RW（VR-模式）光盘上场景的不需要部分，首先要将场景分割，然后删除不必要的部分（请参阅第79页）。
- 如果您删除光盘或卡上的所有数据，建议您初始化光盘或卡（请参阅第98页）。
- 如被删除场景（静止影像）的时间很短，则光盘上的剩余空间或卡的剩余指示可能不会增加。
- 不能删除卡上锁定的场景（请参阅第85页）。

● 编辑使用子菜单

在步骤5按▶/||按钮之前，按MENU（菜单）按钮（请参阅第78页）：会出现子菜单。

编辑	删除	删除选定的场景
	退出	恢复光盘导航画面
选择	开始 → 当前画面..	从起点到光标此刻所在位置为止的范围内选择场景
	当前画面 → 结束..	从光标所在位置到末尾为止的范围内选择场景
	全部	选择所有的场景
前进/倒退	开始	将光标移动到开始一个场景
	结束	将光标移动到最后一个场景

按■按钮将恢复步骤5中的画面。

注：

虽然对于每个设置都会出现子菜单画面，根据设置情况，有些菜单项目可能不出现。

RAM RW VR

分割活动影像（编辑 - 分割）

您可以将一个场景分割为两部分。

如需删除不需要的部分场景，首先要将场景分割，然后删除不必要的部分。

1 按DISC NAVIGATION（光盘导航）按钮。

要取消分割请选择“否”。
分割后,将恢复“分割场景”画面。
重复步骤5 - 7分割另一个场景。

2 选择要分割的场景。

3 按MENU（菜单）按钮。

8 按■按钮来退出。

4 选择“场景设定”、“编辑”、“分割”，然后按▶/||按钮。

注：

- 如果您在步骤5按▶/||按钮之前按MENU（菜单）按钮，子菜单将出现。
- 指定分割点时搜索和帧前进是很有用的。
- 组合被分割的场景将恢复原始场景（请参阅第80页）。
- 如果一特殊效果已被附加到原来的场景上，“淡入”效果将被附加到场景的前半部分，“淡出”效果将被附加到后半部分。
- 分割点可能在指定点前后漂移约0.5秒钟。
- 带有跳跃设置的场景无法播放，因此不能指定分割点：请在分割前取消该场景的跳跃设置。
- 如果分割点在静止影像上，将显示一条讯息，但不能进行分割。
- 如果分割点位于一个场景的开头或结尾或场景切换处，将显示一条讯息，但不能进行分割。
- 不能分割录制时间等于或少于0.5秒钟的活动影像。
- 如果光盘上的可用空间不足，则不能进行分割：请删除不必要的场景。

5 “分割场景”画面将显示。如果您确定您想要分割选定的场景，请按▶/||按钮。选定的场景将被播放。

如果您想改变要分割的场景，您能在此画面上改变它。

6 当到达您要分割的场景的点时，请按SELECT（选择）按钮。



通过按DISPLAY（显示）按钮可以关闭或打开正在播放的场景的状态条形图

7 确认分割的画面将显示。选择“是”，然后按▶/||按钮。

组合多个场景（编辑 - 组合）

如果您已录制了多个短场景，通过使用光盘导航，可以将其组合起来。组合时务必选择连续的多个场景。只有指定“种类设定：全部”时，才能移动场景（第103页）。静止影像不能组合。

- 1 按DISC NAVIGATION（光盘导航）按钮。
- 2 Press the 按MENU（菜单）按钮，选择“场景设定”、“编辑”、“组合”，然后按▶/||。
- 3 “组合场景”画面将显示：将光标指向要进行组合的第一个场景，然后按▶/||按钮。光标会变为蓝黄双色框。
- 4 用◀◀/▶▶/◀◀/▶▶按钮确定要进行组合的场景范围，将光标指向最后一个场景，然后按▶/||按钮。光标会变为红框。最后的场景将被红色和黄色双色框框住。
- 5 如果不想更改要组合的场景，请按▶/||按钮。要更改场景，请按■（STOP/EXIT）按钮将光标恢复为黄色，然后重新选择要组合的场景。

- 6 确认组合的画面将显示。选择“是”，然后按▶/||按钮。

出现在确认画面上的两个影像是要组合的场景中的第一个和最后一个。

要取消组合选择“否”。

设置是或否后，将恢复“组合场景”画面。

第一个场景的缩略图将出现在组合的场景中。

重复步骤3和6组合其它场景。

- 7 按■按钮来退出。

注：

- 您也可以在步骤1之后选择多个场景：按MENU（菜单）按钮继续进行组合步骤。
- 如果您在步骤3按▶/||按钮之前按MENU（菜单）按钮，子菜单将出现（请参阅第79页）。
- 对于淡入淡出效果，所选范围内第一个视频的“淡入”效果和最后一个视频上的“淡出”效果将被添加到组合场景。
- 不同节目（不同录制日期）中的场景不能组合：首先创建播放列表，然后组合播放列表上的这些场景。

编排场景顺序（编辑 - 移除）

通过移动场景到您想要的位置，您能在一个播放列表内编排场景（第96页）。首先创建一个播放列表，然后安排场景 [“创建新的播放列表（创建）”，第91页]。

增加场景效果（效果 - 淡入/淡出）

您可以将淡入淡出添加到场景的开头和/或末尾。
有三类特殊效果：

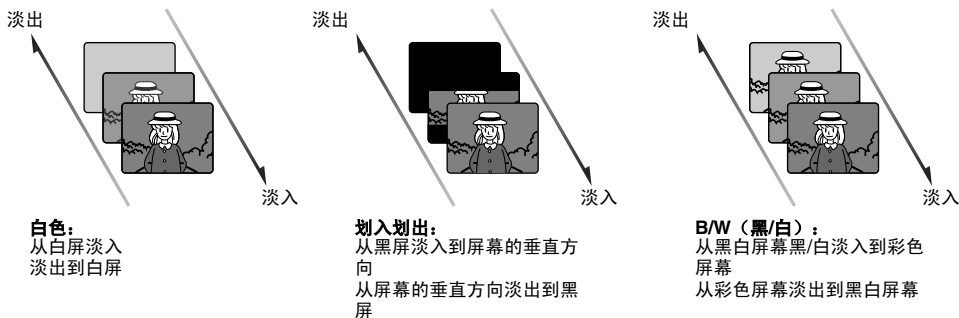

1 按DISC NAVIGATION（光盘导航）按钮。

2 选择要附加特殊效果的场景。

3 按MENU（菜单）按钮。

4 选择“场景设定”、“效果”、“淡入/淡出”，然后按▶/||按钮。

5 “淡入/淡出”画面将出现。如果您确定您想要给场景增加淡入淡出效果，请按▶/||按钮。

如果您想改变增加了淡入淡出的场景，您能在此画面上改变它。

6 选择特殊效果为“淡入”和/或“淡出”，选择“确定”然后按▶/||按钮。

您可以用◀◀/▶▶将光标移动到“淡入”、“淡出”、“确定”或“取消”。

使用◀◀/▶▶选择要添加的效果，然后按▶/||设置效果。

如需取消设置，选择“取消”。

如果选择“确定”并按▶/||，则出现讯息后将恢复“淡入/淡出”画面。

重复步骤5和6为其它场景增加淡入淡出。

7 按■按钮来退出。

“▲”和/或“▼”图标将出现在设置了淡入和/或淡出的场景中。

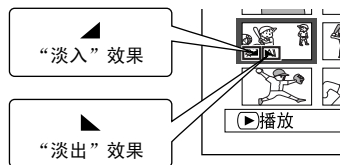

注：

如果在DVD录制机/播放机上播放用本DVD视频摄/录一体机设置了场景淡入淡出效果的光盘，或将该场景截取到个人计算机上，则不会显示设置的淡入淡出效果（请参阅第75页的注）。

跳跃场景播放（效果 - 跳过）

您能对您不想播放的场景指定“跳过”。选定的场景将被跳过。

- 1 按DISC NAVIGATION（光盘导航）按钮。
- 2 选择要跳过的场景。
- 3 按MENU（菜单）按钮。
- 4 选择“场景设定”、“效果”、“跳过”，然后按▶/||按钮。
- 5 “跳过设定”画面将出现。如果您确定您想要跳跃选定的场景，请按▶/||按钮。

如果您想改变要跳跃的场景，您能在此画面上改变它。

设置跳跃后，将恢复“跳过设定”画面。
重复步骤5来设置其它场景的跳跃。

- 6 按■按钮来退出。

跳跃图标“▶”将出现在任何设置了跳跃的场景的缩略图中。

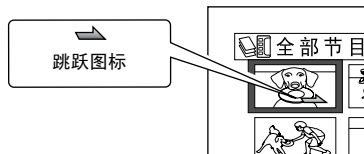

●取消跳跃

执行与设置跳跃相同的步骤：跳跃图标便会消失，场景跳跃取消。

注：

- 能将多个场景选择为跳跃（第74页）。
- 如果您在步骤5按▶/||按钮之前按MENU（菜单）按钮，子菜单画面将出现（第79页）。
- 如果在DVD录制机/播放机上播放用本DVD视频摄/录一体机设置了场景跳跃的光盘，或将该场景截取到个人计算机上，则不会显示设置的跳跃效果（请参阅第75页的注）。

更改缩略图影像（效果 - 缩略图）

一般情况下，所录场景的第一个影像会显示为缩略图：您可以将场景中的其它影像选为缩略图。如果您为缩略图设置一个生动的影像，您能看一眼光盘导航画面就知道您录制的内容。

1 按DISC NAVIGATION（光盘导航）按钮。

2 选择要改变的场景的缩略图。

3 按MENU（菜单）按钮。

4 选择“场景设定”、“效果”、“缩略图”，然后按▶/■按钮。

5 “更改缩略图”画面将出现。如果您确定您想要更改选定的缩略图，请按▶/■按钮。选定的场景将被播放。

如果您想改变要改变缩略图的场景，您能在此画面上改变它。

6 当您想要用作场景缩略图的影像出现时：请按SELECT（选择）按钮。

7 确认缩略图切换的画面将显示。选择“是”，然后按▶/■按钮。



选择“否”来取消缩略图切换。
设置是或否后，将恢复“更改缩略图”画面。
重复步骤5 - 7改变其它场景。

8 按■按钮来退出。

注：

- 如果您在步骤5按▶/■按钮之前按MENU（菜单）按钮，子菜单画面将出现（第79页）。
- 静止影像的缩略图不能改变。
- 由于设置了跳跃的场景无法播放，因此不能更改其缩略图：请取消要更改缩略图的场景的跳跃设置。
- 如果在DVD录制机/播放机上播放用本DVD视频摄/录一体机设置了缩略图的光盘，或将该场景截取到个人计算机上，则不会显示设置的缩略图（请参阅第75页的注）。

将DVD-RAM光盘上的静止影像复制到卡上（复制）

- 1 将电源开关设为“”或“/||按钮。
- 6 会出现“复制到记忆卡”画面：如果您确定您想要复制选定的静止影像，请按/||按钮。

如果您想改变要复制的静止影像，您能在此画面上改变它。

- 7 确认复制的画面将显示。选择“是”，然后按/||按钮。

要取消复制请选择“否”。

设置是或否后，将恢复“复制到记忆卡”画面。

重复步骤6和7将其它静止影像复制到卡上。

- 8 按按钮来退出。

注：

- 不能复制活动影像
- 如果您在步骤6按/||按钮之前按MENU（菜单）按钮，子菜单画面将出现（第79页）。
- 有关检查录制在DVD-RAM光盘上的静止影像，请参阅“种类设定”（第103页）。
- 您也可以选择多个场景（第74页）。
- 即使选择了包括活动影像的所有场景来复制，也仅能复制静止影像。
- 卡上的数据不能被复制到光盘上。
- 从光盘复制到卡上的静止影像的质量和您录制在光盘上的静止影像的质量是相同的。
- 在本DVD视频摄/录一体机之外的设备上录制的静止影像可能无法正常复制。

锁定卡上的场景（锁定）

您能锁定录制在卡上的每张相片，使其不会被误删除或编辑。

- 1 将电源开关设为“”。
- 2 按DISC NAVIGATION（光盘导航）按钮。
- 3 选择要锁定的场景。
- 4 按MENU（菜单）按钮。
- 5 在“场景设定”菜单画面上选择“锁定”，然后按▶/||按钮。
- 6 “锁定设定”画面将出现。如果您确定您想要锁定选定的场景，请按▶/||按钮。

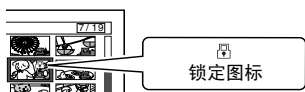

如果您想改变要锁定的场景，您能在此画面上改变它。

设置后，将恢复“锁定设定”画面。
重复步骤6锁定另一个场景。

- 7 按按钮来退出。

锁定图标“”将出现在任何设置了锁定的场景上。

●解锁场景：

选择锁定的场景，然后用上述相同步骤取消对场景的锁定：锁定图标会消失，锁定被取消。

注：

- 如果您在步骤6按▶/||按钮之前按MENU（菜单）按钮，子菜单画面将出现（第79页）。
- 您也可以选择多个场景（第74页）。
- 初始化卡时，锁定的场景也将被删除。

使用菜单画面选择场景（选择）

您可以使用“选择”功能一次性选择连续的场景。具备许多场景时,此功能很有用。

- 1 按DISC NAVIGATION（光盘导航）按钮。
- 2 将光标指向要选择的第一个或最后一个场景：选择所有场景时，只需执行步骤3。
- 3 按MENU（菜单）按钮。

- 4 在“场景设定”菜单画面上选择“选择”。

- 5 选择“开始 → 当前画面”，“当前画面 → 结束”或“全部”，然后按▶/||按钮。



● 取消选择选定的场景：

逐个取消选择选定的场景：

当您显示已从中选择场景的“全部节目”画面时，请选择要取消选择的场景，然后按SELECT（选择）按钮。

注：

能选择多达999个场景。

一次取消选择所有选定的场景：

当您显示已从中选择场景的“全部节目”画面时，请按■按钮。

使用菜单画面显示信息（细节）

您可以显示场景的各种信息：录制模式，录制日期/时间和长度，特殊效果以及活动影像的质量模式。

- 1 按DISC NAVIGATION（光盘导航）按钮。
- 2 选择您想了解其信息的场景。
- 3 按MENU（菜单）按钮。
- 4 选择“场景设定”、“细节”，然后按▶/▶按钮。

该场景的详细信息将显示。

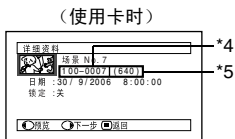
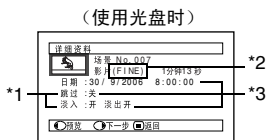

- *1 对于DVD-RW（VF-模式）/DVD-R/+RW光盘不显示。
- *2 对于在其它设备上录制的DVD-RAM/DVD-RW/DVD-R/+RW（已定型化）不显示。
- *3 对于在其它设备上录制的DVD-RAM/DVD-RW/DVD-R/+RW光盘（已定型化）不显示。
- *4 如果装入的卡不符合DCF，可能不出现。
- *5 静止影像的水平方向像素数量。JPEG文件不符合本DVD视频摄录一体机时，这可能不出现。

注：

- DCF（相机文件系统设计规则）是用于视频相机的统一的影像文件格式。影像文件可以在兼容DCF的所有数字设备上通用。
- 按▶▶按钮将在后一场景中显示信息；按◀◀按钮将在前一场景显示信息。

- 5 按■按钮来退出。

注：

- 如果已选择多个场景，所选场景的总录制时间（在静止影像场合则指其总数）将显示。

(使用光盘时)



- *1 质量模式未知的场景的数量：光盘上有一个在本DVD视频摄录一体机以外的其它设备上录制的场景时，只要该光盘有一个模式未知的场景，此信息将显示。
- *2 DVD-RW/DVD-R/+RW光盘不出现，因为该光盘上不能录制静止影像。
- *3 对于在其它设备上录制的DVD-RAM/DVD-RW/DVD-R/+RW光盘（已定型化）不显示。

(使用卡时)

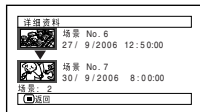

节目

什么是“节目”？

节目指在同一日期录制的场景的集合，不管它们是活动影像或静止影像。

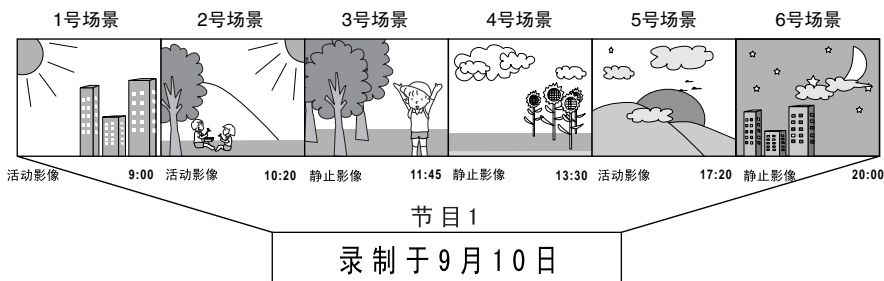

RAM RW VR RW VF R +RW

切换到特定日期的缩略图显示（切换）

由于在每个录制日期中在本DVD视频摄/录一体机上录制的场景集成“节目”，所以选择一个节目便于您仅显示某一特定日期的场景。

- 1 按DISC NAVIGATION（光盘导航）按钮。
- 2 按MENU（菜单）按钮。
- 3 使用◀◀/▶▶/◀◀/▶▶/▶/||在“节目”菜单画面上选择“切换”，然后按▶/||按钮。
- 4 选择要显示的节目，然后按▶/||按钮。

选定的节目的光盘导航画面将显示。

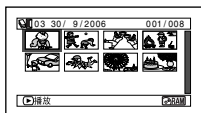
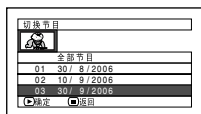

注：

- 在按“切换节目”画面上按■按钮，将恢复光盘导航画面。
- 如果将在其它设备上录制的光盘装入本DVD视频摄/录一体机，节目可能不是相同日期上录制内容的集合。
- 如果更改+RW的影片质量或切换其宽屏幕模式，则会产生多个节目，即使录制在相同数据上也不例外。

播放节目（播放）

您可以仅播放选定的节目。

- 1 按DISC NAVIGATION（光盘导航）按钮。
- 2 按MENU（菜单）按钮。
- 3 使用◀◀/▶▶/◀◀/▶▶/▶/||在“节目”菜单画面上选择“播放”，然后按▶/||按钮。

- 4 选择要播放的节目，然后按▶/||按钮。

将从选定的节目的第一个场景开始播放。

注：

如果指定“重复播放：开”，则所选的节目将被重复播放。（重复播放场景（重复播放），第103页）。

改变节目标题（标题）

录制日期/时间最初被附加到任何节目中。
您能改变任何想要的标题的录制日期/时间。

- 1 按DISC NAVIGATION（光盘导航）按钮。
- 2 按MENU（菜单）按钮。
- 3 在“节目”菜单画面上选择“标题”，然后按▶/||按钮。

- 4 选择您想要改变标题的节目，然后按▶/||按钮。

将显示设置一个标题的画面。

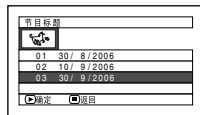

- 6 输入标题后，选择“确定”，然后按▶/||按钮。



- 7 确认更改标题的画面将显示。选择“是”，然后按▶/||按钮。



选择“否”取消改变标题。

设置是或否后，将出现选定节目的光盘导航画面。

- 5 使用◀◀/▶▶/◀◀/▶▶/▶/||按钮选择字母，然后按▶/||指定。选定的字母将被输入。

重复该程序创建一个标题。
能输入多达20个字符。

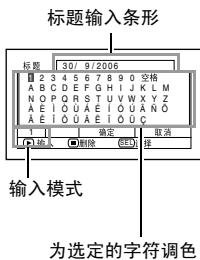

为选定的字符调色

注：

- 若要删除标题的字母，请按 **■** 按钮一次：输入的字母将被删除。按住 **■** 按钮将删除TITLE（标题）栏的所有字母。
- 您也可以使用遥控器上的DELETE（删除）按钮删除任何输入的字母。
- 按标题设置画面的SELECT（选择）按钮（步骤5），会将光标位置从标题输入条形改变为字符选择调色板、输入模式号，然后“取消”。也可以使用 **◀/▶** / **▶▶/◀◀/▶▶** 上下左右移动光标并更改位置。
- 要取消标题设置，请在确认所输入标题的画面上选择“否”：确认取消标题设置的画面将显示。要取消标题设置，选择“是”。
- 如果您在确认标题改变的画面上按 **■** 按钮，将恢复标题设置画面。
- 在别的设备上设置的双字节字符可能在本DVD视频摄/录一体机上显示为空白。
- 在本视频摄/录一体机上设置的标题可能在别的设备上不可见。

●输入标题的可用字符

可以使用SELECT（选择）按钮从“capital letter（大写字母）”、“small letter（小写字母）”和“symbol（符号）”输入模式中选择字符。在步骤4中，选择输入模式，然后按 **▶/■** 按钮，或按DISPLAY（显示）按钮。

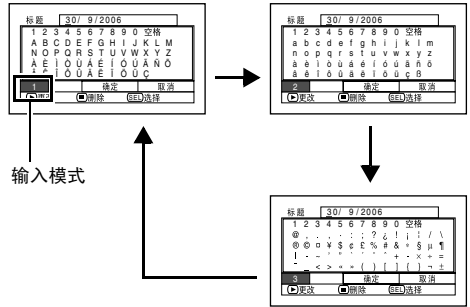

播放列表

什么是“播放列表”？

通过从录制的场景中收集您最喜欢的场景，您能在本DVD视频摄/录一体机上创建一个播放列表。由于播放列表并非通过复制数据而创建，您制作播放列表将只占用很少的光盘容量。另一方面，删除播放列表上的场景将不会增加用于录制的剩余光盘容量。

示例：

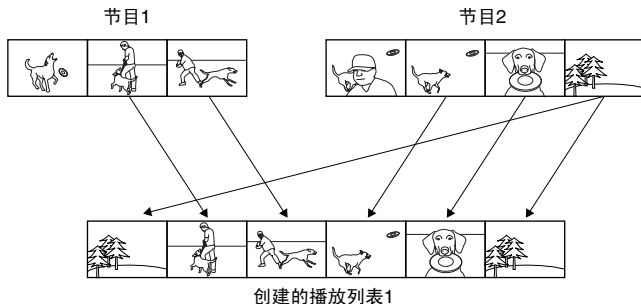

能创建号码多达99号的播放列表，在1号到99号的每个播放列表中能包括最多999个场景。

创建新的播放列表（创建）

- 1 按DISC NAVIGATION（光盘导航）按钮。
- 2 选择要在播放列表进行编程的场景。
- 3 按MENU（菜单）按钮。
- 4 使用◀◀/▶▶/◀◀/▶▶/▶/||从“播放列表”菜单画面上选择“创建”，然后按▶/||按钮。
- 5 场景选择画面将出现。如果播放列表上的场景是您需要的场景，请按▶/||按钮。

若要更改正在注册的场景，您也可以使用此画面（请参阅第74和86页）。
- 6 完成创建一个播放列表时，光盘导航画面上将出现该播放列表。

注：

- 您也可以选择多个场景（第74页）。
- 播放列表上仅录制场景的数据：创建或删除播放列表时，节目中的原场景不会被删除。编辑播放列表上的场景将不影响节目中的场景。
- 如果添加到播放列表上的场景具有跳跃或淡入淡出设置，则该信息也将被添加到播放列表上。
- 您可以在播放列表上添加其它场景或移除不必要的场景（请参阅第93 - 95页）。
- 创建播放列表时的日期/时间将作为播放列表的标题出现。该标题稍后可以改变（第97页）。
- 如果您在步骤5按▶/||之前按MENU（菜单）按钮，子菜单将出现（第79页）。
- 如果光盘上的可用空间不足，可能无法创建新的播放列表：请删除不必要的场景。

切换到各个播放列表的显示（切换）

从多个播放列表中选择一个所需的播放列表：选定的播放列表的光盘导航画面将显示。

- 1 按DISC NAVIGATION（光盘导航）按钮。
- 2 按MENU（菜单）按钮。
- 3 使用◀◀/▶▶/◀◀/▶▶/▶/||从“播放列表”菜单画面上选择“切换”然后按▶/||按钮。
- 4 使用“切换播放列表”画面来选择您想显示的播放列表，然后按▶/||按钮。

选定的光盘导航画面将显示。

注：

要显示展示所有节目的光盘导航画面（所有录制场景），请在“切换播放列表”画面选择“全部节目”。

●编辑播放列表

在播放列表上进行设置时，例如改变标题、设置跳跃、添加淡入淡出等，请使用与设置节目或节目中场景时相同的操作。有关执行这些设置，请参阅下列参考页：

删除场景，	第78页
改变缩略图，	第83页
设置跳跃，	第82页
添加淡入淡出，	第81页
组合场景，	第80页
分割一个场景，	第79页
复制到卡，	第84页
改变标题，	第89, 97页
编排场景顺序 （仅在播放列表上）	第96页

播放一个播放列表（播放）

- 1 按DISC NAVIGATION（光盘导航）按钮。
- 2 按MENU（菜单）按钮。
- 3 使用◀◀/▶▶/◀◀/▶▶/▶/||从“播放列表”菜单画面上选择“播放”，然后按▶/||按钮。
- 4 使用“开始播放列表”画面来选择您想播放的播放列表，然后按▶/||按钮。

将从第一个场景开始播放选定的播放列表。要中途取消播放，按■按钮。正在播放的播放列表的光盘导航画面将显示。

注：

如果指定“重复播放：开”，则播放列表将被重复播放（第103页）。

往播放列表上添加场景（编辑播放列表）

1 按DISC NAVIGATION（光盘导航）按钮。

2 按MENU（菜单）按钮。

3 使用◀◀/▶▶/◀/▶/▶▶/▶▶▶▶/▶▶▶▶▶▶从“播放列表”菜单画面上选择“编辑”，然后按▶/▶▶按钮。

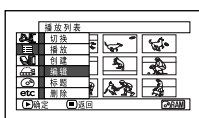

4 使用控制杆选择您想往其上添加场景的播放列表，然后按▶/▶▶按钮。



在步骤1中显示的节目场景将显示在上面一行，所选播放列表的场景将显示在下面一行。

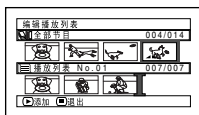

注：

如果显示缩略图时按DISPLAY（显示）按钮，画面底部将出现所选场景的录制日期/时间。再次按DISPLAY（显示）按钮恢复先前的画面。



录制日期/时间

5 按▶▶▶按钮将光标移到下面一行，然后按◀◀或▶▶选择要插入场景的点。

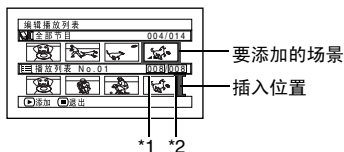

*1: 在插入位置光标之前的场景号。
*2: 播放列表上所有场景的号码。

6 按◀◀按钮将光标移到上面一行，然后按◀◀或▶▶将光标指向要添加的场景。

7 按▶/▶▶按钮复制场景。

添加场景结束后，经过编辑的播放列表将显示。

重复步骤5-7添加其它场景。

8 按■按钮:确认退出的画面将显示。

注：

- 光标表示要添加场景的位置。
- 您也可以选择多个场景（第74页）。
- 在添加场景中间按■按钮将显示确认退出“编辑播放列表”的画面。选择“是”退出播放列表编辑。选择“否”将恢复“编辑播放列表”画面。
- 如果您在步骤5或6中按MENU（菜单）按钮，将出现用于编辑播放列表的子菜单画面。您也可以使用此子菜单添加场景（第79页）。

从播放列表上删除场景（编辑播放列表）

- 1 按DISC NAVIGATION（光盘导航）按钮。
- 2 显示要编辑的播放列表的编辑画面。
重复第93页的步骤2 - 4。
- 3 移动光标到下一行的播放列表，并将光标放在要删除的场景上。

- 4 按▶/||按钮。

重复步骤3和4删除其它场景。

- 5 按■按钮:确认退出的画面将显示。

注：

- 您也可以选择多个场景（第74页）。
- 将光标放置到要删除的场景上，然后按遥控器上的DELETE（删除）按钮：您也可以删除播放列表上的场景。

使用编辑子菜单添加场景（编辑播放列表）

您可以使用菜单画面给播放列表添加场景。

- 1 按DISC NAVIGATION（光盘导航）按钮。
- 2 显示要编辑的播放列表的编辑画面。
重复第93页的步骤2 - 4。
- 3 从下一行的播放列表处选择您想要插入场景的位置。
- 4 从上一行选择要添加的场景。

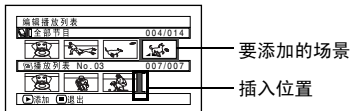

- 6 选择“添加”，然后按▶/||按钮。

重复步骤3 - 6添加其它场景。

- 7 按■按钮:确认退出的画面将显示。

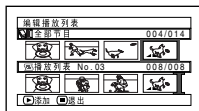
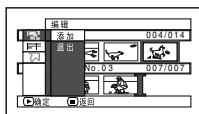

注：

- 选定的场景将被添加到插入位置。
- 您也可以选择多个场景（第74页）。

- 5 按MENU（菜单）按钮。

使用编辑子菜单删除场景（编辑播放列表）

您能从编辑画面的播放列表中删除场景。

1 按DISC NAVIGATION（光盘导航）按钮。

2 显示要编辑的播放列表的编辑画面。

重复第93页的步骤2 - 4。

3 将光标移动到播放列表的下一行。

4 选择要删除的场景，然后按MENU（菜单）按钮。

5 在“编辑”菜单画面上选择“删除”，然后按▶/||按钮。

重复步骤3 - 5，可以删除其他场景。

6 按■按钮:确认退出的画面将显示。

注：

- 如果播放列表上的所有场景均被删除，则播放列表本身也将被删除。
- 您也可以选择多个场景（第74页）。

使用编辑子菜单选择场景（编辑播放列表）

当向播放列表添加或从播放列表删除连续的多个场景时，您可以设置场景的范围。这个“选择”菜单项目对于使用第86页上菜单选择连续的多个场景进行项目中的添加或删除场景是有用的。

1 按DISC NAVIGATION（光盘导航）按钮。

2 显示要编辑的播放列表的编辑画面。

重复第93页的步骤2 - 4。

3 指定您想选择的那些场景中的第一个或最后一个场景，然后按MENU（菜单）按钮。

如需选择所有场景，只需按MENU（菜单）按钮。

4 使用◀◀/▶▶/◀◀/▶▶/▶/||在“选择”菜单画面上选择“开始→当前画面”、“当前画面→结束”或“全部”，然后按▶/||按钮。

注：

有关要选择的场景的状态，请参阅第86页。

5 按■按钮:确认退出的画面将显示。

编排场景顺序（移除）

使用DVD-RAM时，只能通过指定“种类设定：全部”来移动场景。

- 1 按DISC NAVIGATION（光盘导航）按钮。
- 2 按MENU（菜单）按钮。
- 3 使用◀◀/▶▶/◀◀/▶▶/▶/▶从“播放列表”菜单画面上选择“切换”，然后按▶/▶按钮。选择要编辑的播放列表，然后按▶/▶按钮。
- 4 选择要移动的场景。
也可以选择多个场景（请参阅第74和86页）。
- 5 按MENU（菜单）按钮。
- 6 选择“场景设定”、“编辑”、“移除”，然后按▶/▶按钮。
- 7 “移动场景”画面将显示：如果您确定您想要移动的场景，请按▶/▶按钮。

如果想要在步骤4改变所选的场景，则可以在该画面上进行。

- 8 将“I”标记移到您想要移动场景的位置，然后按▶/▶按钮。

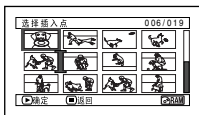

- 9 确认移动的画面将显示。选择“是”，然后按▶/▶按钮。

要取消移动，请选择“否”。
设置是或否后，将恢复场景选择画面。
重复步骤7 - 9移动另一个场景。

- 10 按■按钮来退出。

注：

- 如果您在步骤7按▶/▶按钮之前按MENU（菜单）按钮，子菜单画面将出现（第79页）。
- 只有播放列表上的场景才能被移动。
- 使用DVD-RAM时，只有在指定“种类设定：全部”时，才能移动场景（第103页）。

改变播放列表标题（标题）

播放列表带有列表创建顺序的序号以及创建日期/时间：您可以随时更改该标题。

- 1 按DISC NAVIGATION（光盘导航）按钮。
- 2 按MENU（菜单）按钮。
- 3 使用◀◀/▶▶/◀◀/▶▶/▶/||从“播放列表”菜单画面上选择“标题”，然后按▶/||按钮。
- 4 使用“播放列表标题”画面来选择您想改变标题的播放列表，然后按▶/||按钮。
- 5 确认退出的画面将显示。选择“是”，然后按▶/||按钮。
- 6 按■按钮来退出。

在改变标题后，播放列表上改变了标题的光盘导航画面将出现。

注：
可以使用同样的程序随时改变已登记的标题。

有关如何输入标题，请参阅第89页的“改变节目标题（标题）”。



删除播放列表（删除）

- 1 按DISC NAVIGATION（光盘导航）按钮。
- 2 按MENU（菜单）按钮。
- 3 使用◀◀/▶▶/◀◀/▶▶/▶/||从“播放列表”菜单画面上选择“删除”，然后按▶/||按钮。
- 4 使用“删除播放列表”画面来选择您想删除的播放列表，然后按▶/||按钮。
- 5 确认删除的画面将显示:选择“是”，然后按▶/||按钮。

注：

- 即使您删除一张播放列表，存储在光盘上原来的场景不会被删除。
- 如果删除某一播放列表，播放列表的号码会自动改变。（例如，如果删除了播放列表2，播放列表3将变成播放列表2。）

要取消删除，请选择“否”。
设置是或否后，将恢复所有节目的光盘导航画面。

前进/倒退

在光盘导航画面，您能跳到第一个场景或最后一个场景，从该点开始播放。

开始（结束）

- 1 按DISC NAVIGATION（光盘导航）按钮。
- 2 按MENU（菜单）按钮。
- 3 使用◀◀/▶▶/◀/▶/▶/||按钮在“前进/倒退”菜单画面上选择“开始”或“结束”，然后按▶/||按钮。
- 4 按▶/||开始播放。

光盘或卡的管理

初始化光盘或卡（格式化光盘、记忆卡格式化）

初始化DVD-RAM/DVD-RW/+RW光盘或卡将使您删除所有录制的内容。在本视频摄/录一体机上使用DVD-RW/+RW光盘之前，必须对其进行格式化。

开始之前

- 请务必使用AC适配器/充电器向DVD视频摄/录一体机供电来进行初始化。如果DVD视频摄/录一体机在初始化期间关闭，初始化中断，将导致初始化错误，错误初始化的光盘将无法使用。
- 使用全新的DVD-RW/+RW光盘时，会出现“光盘未格式化”信息：请按照下述信息初始化光盘（第38页）。

- 1 按DISC NAVIGATION（光盘导航）按钮。
- 2 按MENU（菜单）按钮。
- 3 使用◀◀/▶▶/◀/▶/▶/||按钮在“光盘设定”或“记忆卡”菜单画面上选择“格式化光盘”或“记忆卡格式化”，然后按▶/||按钮。

确认“格式化光盘”或“记忆卡格式化”的画面将出现。

- 4 选择“是”，然后按▶/||按钮。

使用DVD-RW时，会出现要求您选择VF或VR模式的画面。
要取消初始化，请选择“否”。

注：

- 如果您想删除所有录制内容，建议您使用初始化功能。使用该功能删除所有场景，较之使用删除功能，时间缩短很多。
- 初始化操作会删除光盘或卡上录制的所有内容：小心不要误删数据。
- 划痕较多或脏污的光盘可能无法初始化：该光盘不能使用（第8页）。
- 本DVD视频摄/录一体机可能无法识别在个人计算机或除本DVD视频摄/录一体机以外的其它设备上初始化的光盘或卡。
- 将本DVD视频摄/录一体机通过PC连接电缆连接到个人计算机上时，如果试图在本DVD视频摄/录一体机上初始化光盘或卡，该光盘或卡可能无法初始化，并可能无法在本DVD视频摄/录一体机上使用。
- 如果在初始化已定型化的DVD-RW（VR-模式）时选择了VR模式，则无法取消定型化。（DVD-RW应为无任何录制数据的定型化光盘，并可在上面进行录制。）选择VF模式会取消光盘的定型化。

保护光盘不写入数据（保护光盘）

您能保护一张DVD-RAM/DVD-RW（VR-模式）光盘，避免录制的影像被误抹除或编辑。不能在保护的光盘上进行进一步的录制，直到取消保护为止。

1 按DISC NAVIGATION（光盘导航）按钮。

2 按MENU（菜单）按钮。

3 使用◀◀/▶▶/◀◀/▶▶/▶/▶按钮在“光盘设定”菜单画面上选择“保护光盘”，然后按▶/▶按钮。

4 确认保护的画面将显示：

选择“是”，然后按▶/▶按钮。

要取消保护，请选择“否”。

在“是”或“否”设置后，将恢复光盘导航画面。

注：

- 要取消光盘保护，请执行上述相同步骤：确认取消保护的画面将显示。
选择“是”取消保护。
- 如果已经在另一设备上进行了光盘保护，则可能无法在本DVD视频摄/录一体机上打开保护。使用保护光盘的原始设备打开保护。

RAM RW VR RW VF R +RW 卡

核查光盘或卡上的剩余空间（容量）

您可以了解在光盘的一面或卡上可以录制多长时间。

1 按DISC NAVIGATION（光盘导航）按钮。

2 按MENU（菜单）按钮。

3 使用◀◀/▶▶/◀◀/▶▶/▶/▶按钮在“光盘设定”或“记忆卡”菜单画面上选择“光盘容量”或“记忆卡容量”，然后按▶/▶按钮。

4 按■按钮来退出。

将恢复光盘导航画面。

注：

- 对于写保护光盘或锁定的卡，剩余空间将始终显示为“0”。

（使用光盘时）

（使用卡时）

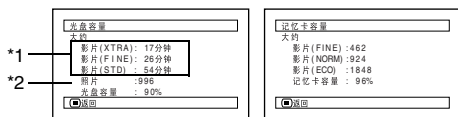

*1 对于DVD-RW（VF-模式）/DVD-R光盘：将会出现光盘录制最先使用的质量模式。

*2 定型化的DVD-RW/DVD-R/+RW光盘不会显示。

更新DVD-RAM/DVD-RW (VR-模式) 光盘的控制信息 (更新控制信息)

本DVD视频摄/录一体机的光盘导航以一种特定的方式管理有关场景的信息，如缩略图、跳跃、淡入淡出。如果您使用另外的设备来编辑本DVD视频摄/录一体机上录制的光盘，然后再用本DVD视频摄/录一体机的光盘导航来使用数据，光盘导航可能看起来不正常。如果发生此情况，请使用更新控制信息功能来更新数据。

开始之前

- 在使用AC适配器/充电器向DVD视频摄/录一体机供电来更新控制信息时，请确保更新期间不会关闭电源。如果DVD视频摄/录一体机在更新期间关闭，更新中断，控制信息将无法正确更新。

- 1 按DISC NAVIGATION (光盘导航) 按钮。
- 2 按MENU (菜单) 按钮。
- 3 使用◀◀/▶▶/◀/▶/▶/▶按钮在“光盘设定”菜单画面上选择“更新控制信息”，然后按▶/▶按钮。

确认更新控制信息的画面将显示。

- 4 选择“是”，然后按▶/▶按钮。

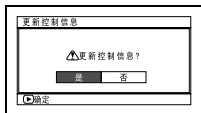

后面的信息将显示，然后将恢复光盘导航菜单画面。

显示有关更新的信息时，可能会出现黑屏。要取消更新，请选择“否”。

注：

- 如果光盘上有许多录制的场景，更新控制信息可能要花一些时间。
- 即使已经更新了控制信息，有些光盘仍无法在本DVD视频摄/录一体机上使用光盘导航功能。

定型化DVD-RW/DVD-R/+RW 光盘（光盘定型化）

开始之前

- 请务必使用AC适配器/充电器向DVD视频摄/录一体机供电进行DVD-RW/DVD-R光盘定型化。使用电池时，定型化无法进行。如果DVD视频摄/录一体机在定型化期间关闭，定型化中断，将导致定型化错误，甚至导致光盘可能无法使用。

如果您想要播放本DVD视频摄/录一体机录制的DVD-RW/DVD-R/+RW光盘，并且如果您正使用符合8cm DVD光盘的设备 - 例如DVD录制/播放机等 - 您必须在本DVD视频摄/录一体机定型化此光盘。无法在已定型化的DVD-RW（VF-模式）/DVD-R/+RW上再进行录制。但是，您可以取消DVD-RW（VF-模式）/+RW光盘的定型化以便录制其它场景。可以在已定型化的DVD-RW（VR-模式）光盘上进行追加录制。而不需取消定型化。

1 按DISC NAVIGATION（光盘导航）按钮。

2 按MENU（菜单）按钮。

3 使用◀◀/▶▶/◀▶/▶▶/▶/||按钮在“光盘设定”菜单画面上选择“光盘定型化”，然后按▶/||按钮。

光盘将被定型化。

4 选择“是”，然后按▶/||按钮。

表示光盘正在被定型化的讯息将出现，然后光盘将被定型化。



- *1 将视录制时间而异。
- *2 仅在使用DVD-R时显示。

5 定型化完成后，所有节目的光盘导航画面将出现。对于定型化的光盘，将出现在光盘导航画面上。



定型化光盘

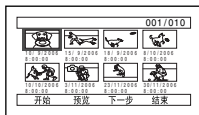

在DVD录制/播放机上观看时的画面（DVD-RW（VF-模式）/DVD-R/+RW）

注：

- 请勿使用任何其它设备定型化本DVD视频摄/录一体机上录制的光盘。
- 如果本DVD视频摄/录一体机中的光盘已经被定型化，则无法选择“光盘定型化”。
- 出现在“光盘定型化”画面上的定型化光盘所需的时间仅供参考。
- 光盘上的录制时间越短，定型化所需的时间越长。
- 对于已经过定型化的光盘，第二次及以后的定型化速度将加快。

●用FINALIZE（定型化）按钮定型化光盘：

在录制期间按FINALIZE（定型化）按钮。会出现上述步骤4中显示的画面。选择“是”，然后按▶/||按钮。定型化将开始。

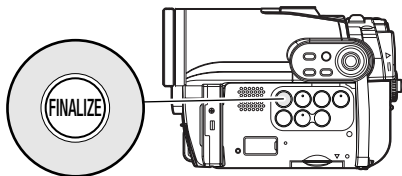

在已定型化的DVD-RW（VF-模式）/+RW 上进行追加录制（取消光盘定型化）

您可以对已经在本DVD视频摄/录一体机上定型化的DVD-RW（VF-模式）/+RW 光盘取消定型化，从而可以在该光盘上录制更多内容。

- 1 按DISC NAVIGATION（光盘导航）按钮。
- 2 按MENU（菜单）按钮。
- 3 使用◀◀/▶▶/◀◀/▶▶/▶/⏸按钮在“光盘设定”菜单画面上选择“取消光盘定型化”，然后按▶/⏸按钮。
确认取消定型化的画面将显示。
- 4 选择“是”，然后按▶/⏸按钮。
表示光盘正在被取消定型化的讯息将出现，然后光盘将被取消定型化。

其它

独立显示活动影像或静止影像（种类设定）

本DVD视频摄/录一体机上录制的场景将以录制顺序显示，而不论它们是活动影像还是静止影像。您能使用光盘导航画面来将此显示切换到仅为静止影像或仅为活动影像。

1 按DISC NAVIGATION（光盘导航）按钮。

2 按MENU（菜单）按钮。

3 使用◀◀/▶▶/◀/▶/▶▶/▶▶按钮在“其他设定”菜单画面上选择“种类设定”，然后按▶▶按钮。

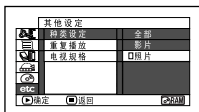

4 指明对于显示想要的选项，然后按▶▶/▶▶按钮。

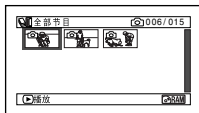

（照片被指定时）

全部：按照录制顺序显示所有场景，活动影像或静止影像。

影片：按照顺序仅显示活动影像。

照片：按照录制顺序仅显示相片。

Disc Navigation（光盘导航）画面结束时，“种类设定：全部”将恢复。

RAM RW VR RW VF R +RW

重复播放场景（重复播放）

1 按DISC NAVIGATION（光盘导航）按钮。

2 按MENU（菜单）按钮。

3 使用◀◀/▶▶/◀/▶/▶▶/▶▶按钮在“其他设定”菜单画面上选择“重复播放”，然后按▶▶按钮。

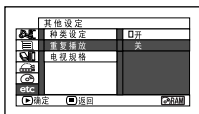

4 选择“开”，然后按▶▶/▶▶按钮：播放将开始。

选择“关”取消重复播放设置。

●设置了重复播放时：

指定了某个场景时：播放完最后一个场景时，会从第一个场景开始重复播放所有场景。

指定了播放范围时：会重复播放该范围内的场景。

●要取消重复播放

使用下列3种方法之一来取消：

- 在上面的步骤4选择“关”。
- 关闭DVD视频摄/录一体机的电源一次。
- 按DISC EJECT（弹出光盘）按钮取出光盘。

注：

- 按■按钮终止播放。但重复播放设置不会被取消。
- 静止影像也可以重复播放。
- 从录制暂停状态开始播放时，重复播放将不起作用。

在 4:3 显示电视机上播放宽屏幕影像（电视规格）

如果将装有以宽屏幕模式录制的光盘的DVD视频摄/录一体机连接到4:3显示的电视机进行播放，则会显示纵向拉长的画面。您可以指定“电视规格 4:3”以便在电视机上显示 4:3 影像。

- 1 按DISC NAVIGATION（光盘导航）按钮。
- 2 按MENU（菜单）按钮。
- 3 使用◀◀/▶▶/◀◀/▶▶/▶/||按钮在“其他设定”菜单画面上选择“电视规格”，然后按▶/||按钮。
- 4 选择“4:3”，然后按▶/||按钮。

卡

幻灯片演示（连续播放静止规格）

如果您播放录制在卡上的静止影像，本DVD视频摄/录一体机将在播放完每张静止影像后进入播放暂停状态。

设置幻灯显示使您能连续播放静止影像。

- 1 按DISC NAVIGATION（光盘导航）按钮。
- 2 按MENU（菜单）按钮。
- 3 使用◀◀/▶▶/◀◀/▶▶/▶/||按钮选择“幻灯片演示”、“开始”，然后按▶/||按钮。

注：

- 幻灯播放时，无论光标位置如何或是否试图选择场景，播放都从卡上的第一张相片开始。
- 如果您按■按钮或关闭DVD视频摄/录一体机，幻灯显示将取消。

开始：开始幻灯显示。

播放结束时，DVD视频摄/录一体机将在光盘上的最后一个静止影像处进入暂停模式。

按■按钮将恢复光盘导航菜单。

通过电视屏幕观看

与电视机连接

按下列方法使用随机提供的AV/S 输入/输出电缆将DVD视频摄/录一体机与电视机连接：

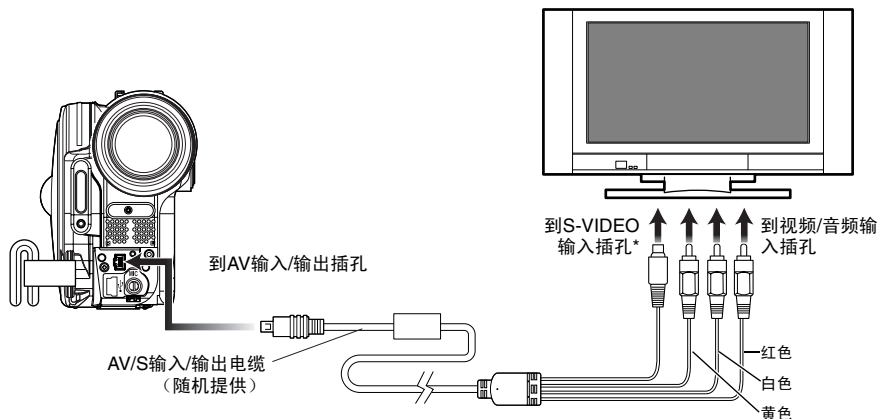

* 如果您的电视机有S-VIDEO (S-视频) 输入插孔，就可以用S-VIDEO (S-视频) 电缆连接了。

注：

- 使用S-VIDEO (S-视频) 将提供更清晰的播放状态。
- 连接之前，请务必调低电视机的音量：否则会导致电视机的扬声器发出啸声。
- 将AV/S 输入/输出电缆笔直插入插孔：倾斜插入会损坏插孔。

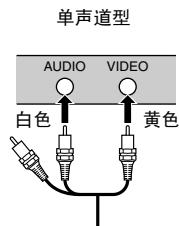
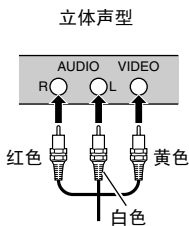
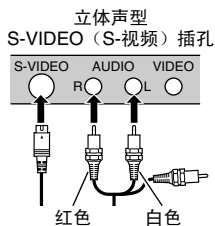

通过电视屏幕观看

- 1 打开电视机的电源并将输入选择器设为可用于视频输入的“VCR（录像机）”。

有关如何切换电视机的输入请参阅电视机的使用说明书。

- 2 打开DVD视频摄/录一体机的电源。

在DVD视频摄/录一体机上看到的影像将显示在电视机屏幕上。

您也可以通过DVD视频摄/录一体机的液晶显示屏或取景器监视影像。

- 3 进行播放、录制或编辑。

您能在查看电视机屏幕时，进行播放、编辑或编辑光盘导航。

注：

- 调节电视机上的音量。
- 通过电视机屏幕观看影像时，可用红外线遥控器操作DVD视频摄/录一体机。但如果您使用一台Hitachi录像机，并且放在DVD视频摄/录一体机附近，则遥控器可能会无意中操作了该录像机。为了防止这种情况发生，可将录像机的遥控代码设到除“VCR2”以外的其它位置。
- 在DVD视频摄/录一体机上录制的信息将显示在电视机屏幕上。您也能仅显示部分信息或关闭显示。请参阅第65页的“将屏幕显示输出设为开或关（OSD输出）”，然后按DISPLAY（显示）按钮切换显示状态。
- 播放复制防护光盘时，电视机屏幕上将不出现影像。
- 如果您使用宽屏幕模式（宽高比16:9）的电视机并将电视机设为宽屏幕模式，则整个光盘导航画面可能不出现在电视机屏幕上。如果发生这种情况，请取消电视机的宽屏幕模式设置（有关取消宽屏幕模式的详情，请参阅电视机使用说明书）。

在DVD录制机/播放机上播放

播放DVD-RAM/DVD-RW (VR-模式) 光盘

您可以使用兼容DVD-RAM/DVD-RW (VR-模式) 的DVD录制机或DVD播放机来播放本DVD视频摄/录一体机录制的8 cm DVD-RAM/DVD-RW (VR-模式) 光盘。

1 将光盘插入DVD录制机/播放机并播放光盘。

请参阅DVD录制机/播放机的使用说明书。

注：

- 在其它设备上播放光盘时，光盘导航显示将与本DVD视频摄/录一体机上的显示有所不同。
- 可能需要定型化DVD-RW (VR-模式) 光盘。
- 请勿将本DVD视频摄/录一体机录制的DVD-RW (VR-模式) 光盘插入不兼容 DVD-RW (VR-模式) 的设备。否则可能会导致该光盘无法使用。

播放DVD-RW (VF-模式) /DVD-R/+RW 光盘

1 定型化录制的DVD-RW (VF-模式) /DVD-R 光盘。

要在DVD录制/播放机上播放光盘，需要将光盘定型化：请参阅 第101页。

在定型化的光盘上不能再录制更多的数据。

注：

使用本DVD视频摄/录一体机定型化本DVD视频摄/录一体机上录制的DVD-R光盘。

2 将光盘插入DVD录制机/播放机并播放光盘。

请参阅DVD录制机/播放机的使用说明书。

注：

- 请勿将未经定型化的DVD-RW (VF-模式) /DVD-R 光盘插入 DVD播放机：光盘可能无法使用（可以播放未在本DVD视频摄/录一体机上定型化的DVD-R光盘的设备除外）。
- 请勿在本DVD视频摄/录一体机上插入其他DVD录制机录制的未经定型化的DVD-RW (VF-模式) /DVD-R光盘：否则会导致该光盘无法使用。
- 即使您不使用光盘导航功能进行定型化，录制的 +RW 也会在从DVD视频摄/录一体机中取出时自动进行定型化（第101页）（自动定型化）。自动定型化的+RW 可以在DVD 录制/播放机等设备上播放，但不会显示DVD 视频菜单。要在DVD录制/播放机等设备上显示DVD视频菜单，请使用光盘导航功能定型化+RW 光盘，然后再在DVD录制/播放机等设备上播放。
- 如果已自动定型化的+RW 光盘的录制时间较短，则可能无法在DVD 录制/播放机等设备上播放。此时，请使用光盘导航功能定型化 +RW。
- 本DVD视频摄/录一体机录制的DVD-RW (VF-模式) /DVD-R/+RW 或其他 8 cm DVD-RW (VF-模式) /DVD-R/+RW 光盘可以在兼容8 cm DVD-RW (VF-模式) /DVD-R/+RW 的其他DVD 录制/播放机或其它设备上播放，但不能保证可以在所有DVD录制/播放机上播放。
- 在某些DVD录制/播放机上可能无法播放，播放也可能取决于DVD-RW (VF-模式) /DVD-R/+RW 光盘的录制状态：在这种情况下，请在本DVD视频摄/录一体机上播放DVD-RW (VF-模式) /DVD-R/+RW光盘。此外，在DVD录制机/播放机上的播放可以在场景间暂时停止。

录制（复制）影像

开始之前

- 将本DVD视频摄/录一体机连接到其他设备前，请确保关闭这两个设备。
- 在本DVD视频摄/录一体机上插入可录制的光盘*1或卡*2（请参阅第22、和 24页）。
- *1 在DVD-RW/DVD-R/+RW光盘上不能录制相片。
- *2 只能录制相片：不能录制视频。
- 如果您操作与其它设备相连的DVD摄/录一体机，请务必使用AC适配器/充电器从AC插座向摄/录一体机供电。
- 如果使用Hitachi录像机，DVD视频摄/录一体机附带的遥控器*可对其进行操作。从Hitachi录像机录制影像时，请将录像机的遥控代码改为除“VCR2”以外的其它代码。
- * DZ-BX37E/BX35E不附带遥控器。
- 不能在DZ-BX37E/BX35E上录制（复制）其他视频设备的影像。

从其它视频设备录制（复制）影像

您能从其他视频设备将影像录制（复制）到本DVD视频摄/录一体机中的光盘或卡。

按下列方法使用AV/S 输入/输出电缆（随机提供）将DVD视频摄/录一体机与其他视频设备连接：

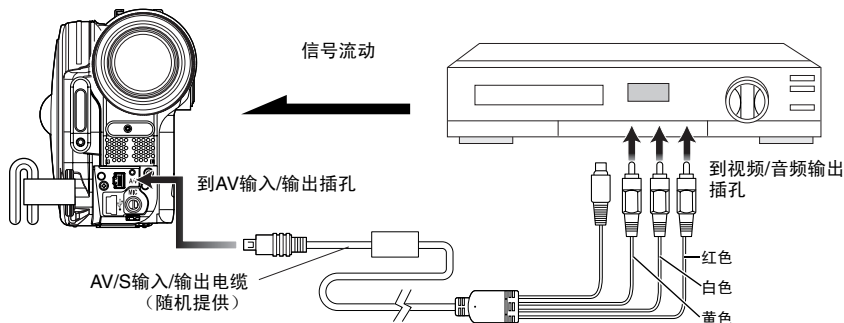

1 在DVD视频摄/录一体机上将输入源设为“其他设备”。

切换输入请参阅第63页上的“输入信号源”。

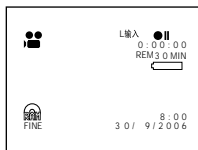

2 打开所连设备的电源并开始播放。

影像将显示在本DVD视频摄/录一体机的液晶显示屏上或取景器中。

3 按REC（录制）按钮。

本DVD视频摄/录一体机上的录制将开始。线路输入录制操作与录制活动影像的操作是相同的。

录制相片时，请按PHOTO（相片）按钮。

注：

- 减小内置扬声器发出的外部输入声音的音量：声音过大可能会导致影像中录入噪音。
- 录制的内容能以播放录制在本DVD视频摄/录一体机的摄像机影像相同的方式进行播放。
- 一旦关闭DVD视频摄/录一体机的电源，“输入信号源”设置将返回到“摄录机”。
- 为了保护版权，除在摄录一体机上录制的用于个人欣赏的影像外，大部分影像的录制都被防复制信号所禁止。这些影像中会出现“无法复制”。这些影像不能在本DVD视频摄/录一体机上录制。
- 通常的版权保护影像包括DVD视频、LD、录制的录像带、数字卫星广播的某些部分等。
- 如果存在 - 本DVD视频摄/录一体机无法读出的视频信号，即使摄/录一体机上录制的影像仅供个人欣赏而没有版权保护信号 -，仍可能无法正常录制输入影像。
- 如果因切换电视频道或因使用视频选择器切换信号而使输入信号中断，则无法进行正常的录制。
- 即使使用的光盘符合 CPRM（可录制媒体内容保护），本DVD视频摄/录一体机也无法录制“一次性复制”影像。
- 在个人计算机上播放录制的影像时，画面的顶部/底部和左右两侧可能会出现黑带。

在其他视频设备上录制（复制）影像

您能在其他视频设备上录制（复制）本DVD视频摄/录一体机播放的影像。

按下图使用AV/S输入/输出电缆（随机提供）将DVD视频摄/录一体机与另一视频设备连接：

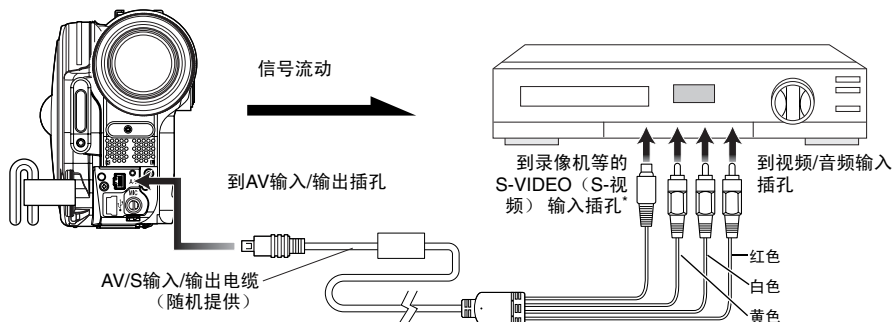

* 如果连接的视频设备有S视频输入插孔，就可以将其连接到DVD视频摄/录一体机。

- 1 按DISC NAVIGATION（光盘导航）按钮。
- 2 选择要播放的场景。
- 3 将所连视频设备的频道设置到外部输入。
- 4 按本DVD视频摄/录一体机上的播放（▶/||）按钮和连接设备上的录制按钮。DVD视频摄/录一体机将开始播放并且录制设备将录制（复制）播放的内容。

注：

- 使用S-VIDEO（S-视频）可让您录制更加清晰的影像。
- 减小内置扬声器发出的外部输入声音的音量：声音过大可能会导致影像中录入噪音。
- 建议您使用光盘导航创建包含录制在本DVD视频摄/录一体机场景中要复制的场景的播放列表（第91页）。

连接到个人计算机 (DZ-GX3300E/ GX3200E/GX3100E/BX37E)

附带的软件

您可以使用PC连接电缆和附带的软件CD-ROM、或常用的软件在个人计算机上使用本DVD视频摄/录一体机录制的影片和相片。

附带的CD-ROM包含下列用于Windows和Macintosh的软件：

Windows

ImageMixer 3

可让您将本DVD视频摄/录一体机录制的影像导入个人计算机。

您可以剪辑导入的影像、添加标题和BGM、进行视频编辑，如设置影像转换效果。

您也可以将本DVD视频摄/录一体机录制的影像导入个人计算机，创建DVD-Video (DVD-RW/DVD-R) 和DVD-VR (DVD-RAM/DVD-RW)。

Macintosh

Pixe VRF Browser EX

可让您将本DVD视频摄/录一体机中装入的DVD-RAM/DVD-RW/DVD-R光盘上录制的影像作为MPEG文件导入Macintosh。

导入影像时，您可以指定导入范围。

ImageMixer VCD/DVD2

您可以使用通过Pixe VRF Browser EX导入Macintosh的影像来创建DVD-Video (DVD-RW/DVD-R)。

注：

- 本DVD视频摄/录一体机附带的Macintosh软件不兼容+RW。
- 在个人计算机上使用本DVD视频摄/录一体机录制的DVD-RW/DVD-R光盘之前，请定型化该光盘。
- 您不能在Macintosh软件上创建DVD-VR (DVD-RAM/DVD-RW)。
- 由于用Pixe VRF Browser EX导入Macintosh的MPEG文件的音频格式为AC3音频格式，因此，即使对QuickTime MPEG-2播放成分也不能播放音频，而只能播放视频。
- 本DVD视频摄/录一体机附带的软件不能处理受版权保护的DVD，如CPRM和CSS。

附带的软件可处理日文、英文、德文、法文、西班牙文、意大利文和中文（简体）。

本说明书使用Windows XP画面对Windows进行说明，使用Mac OS X 10.4画面对Macintosh进行说明。

个人计算机所需配置

[使用Windows时]

- 操作系统：Windows® 2000 Professional SP3 或更高版本，XP Home Edition/XP Professional
* 随机附带的软件无法用于Windows® 98 或 Windows® Me。
- 计算机：IBM PC/AT兼容
- CPU: Intel® Pentium® III 800 MHz或更高（建议Pentium® 4, 1.7 GHz或更高）
* CPU超频或使用双CPU时，或使用除Intel®和AMD®外其他制造商生产的 Pentium®兼容CPU时，无法保证操作。
- 内存：
Windows 2000: 至少128 MB（建议256 MB或更多）
Windows XP: 至少256 MB（建议512 MB或更多）
- 硬盘剩余空间：
至少300MB（安装应用程序所需空间）
创建光盘或光盘影像时，需要三倍于待创建光盘的剩余空间。
- 至少可以以1024 × 768像素和16位显示的显示器（高彩色）
- 带VRAM的图像加速器，至少4 MB，兼容DirectX® 9.0c或更高版本
- USB: 本产品至少需要一个未使用的端口（建议为USB2.0端口）

[使用Macintosh时]

- 操作系统：Mac OS X (10.2.8, 10.3.4-10.3.9, 10.4.1-10.4.3)
* 附带的软件不能在 Mac OS X 服务器上使用。
- CPU：iMac G4, iMac G5, iBook G4, PowerBook G4, PowerMac G5, eMac系列, Mac mini 系列或更高，配有标准 USB2.0 端口
- 内存：至少256 MB（建议为512 MB或更多）
- HDD：安装所需剩余空间：约200 MB
运行应用程序时，启动光盘至少需要1 GB剩余空间。
创建光盘或光盘影像时，需要三倍于待创建光盘的剩余空间。
- 至少1024 × 768 像素、32,000色（建议为全色）
- QuickTime 6 或更高版本可以运行的环境

Mac的插槽式驱动器不兼容8 cm光盘：切勿使用该驱动器，因为误插入的光盘无法取出。

注：

- 必须拥有管理员的权限才能安装软件。
- 在以下情况中，无法保证操作：
 - 通过USB集线器连接时
 - 不支持多处理器
- 即使在您的个人计算机符合上述条件，仍然会导致故障或发生使用限制，视个人计算机中其它软件或外设的配置而异。
- 使用定制的个人计算机时，无法保证操作。
- 无法保证在满足上述推荐环境的所有个人计算机上都能进行操作。

安装软件

[使用Windows时]

- 1 打开个人计算机。
如果您正在使用个人计算机，请关闭正在运行的所有软件程序。
- 2 将随机提供的CD-ROM插入个人计算机的CD-ROM驱动器。
安装程序会自动启动，“Choose Setup Language（选择设置语言）”画面会自动出现。
如果“Choose Setup Language（选择设置语言）”画面不出现，请使用Windows的My Computer或Explorer打开CD-ROM装入的驱动器，然后双击其中的setup.exe图标。（扩展名“exe”可能不出现，视所用个人计算机而定。）

- 3 选择要安装的语言。
选择用于ImageMixer 3的语言，然后单击“Next（下一步）”。

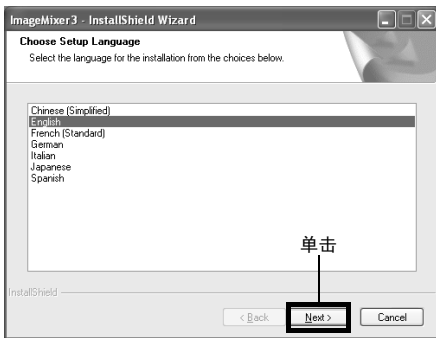

- 4 “ImageMixer 3”安装画面会出现：单击“Next(下一步)”。

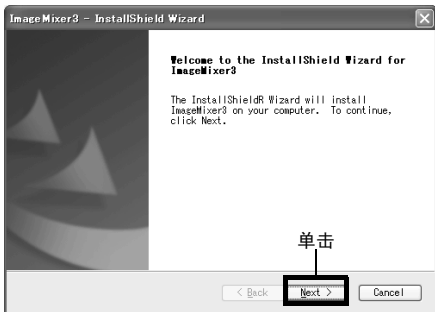

- 5 查看使用许可协议：
请仔细阅读使用许可协议：如果接受该内容，请选择“I accept the terms of the license agreement（我同意使用许可协议的所有条款）”，然后单击“Next（下一步）”。

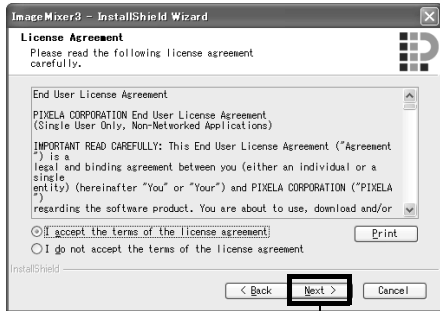

- 6 选择安装目标位置：
如果您不想改变安装软件的文件夹，请单击“Next（下一步）”。
若要更改该文件夹，请单击“Change（更改）”，指定安装位置，然后单击“Next（下一步）”。

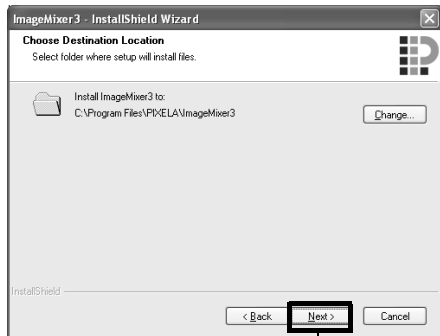

- 7 选择视频制式：
视频制式的设置画面会出现，随后单击“Next（下一步）”。

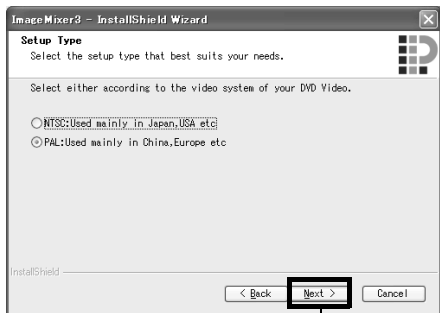

单击

- 8 执行安装：
至此，安装设置已完成。单击“Install（安装）”执行安装操作。

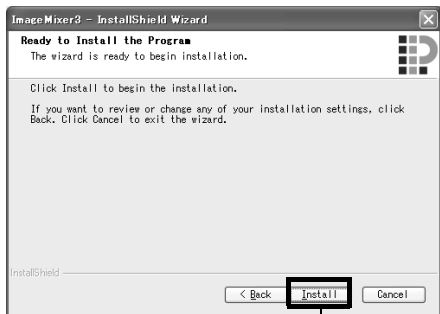

单击

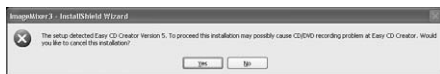

致Roxio Corporation生产的Easy CD Creator 5用户的重要信息：

安装本DVD视频摄/录一体机附带的ImageMixer 3后，Easy CD Creator 5可能无法正常运行。单击“Install（安装）”后，会出现以下画面：

如果您使用Easy CD Creator 5，请单击“是”，不安装ImageMixer 3。

- 9 安装完毕后，会出现要求重新启动的画面：单击“Finish（结束）”重新启动个人计算机。重新启动后，从个人计算机中取出CD-ROM。安装软件现在完成。

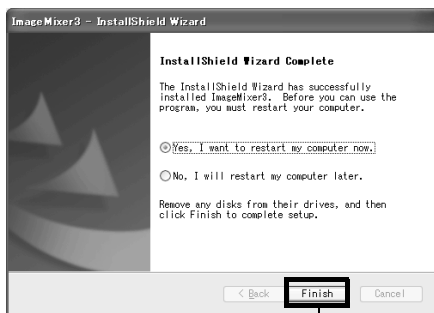

单击

注：

- 安装完毕后，可能会开始安装Direct X，视所用个人计算机而定：此时，请按照画面上的说明安装Direct X。

[使用Macintosh时]

- 1 打开Macintosh，将附带的CD-ROM插入Macintosh的CD-ROM驱动器。
- 2 双击桌面上显示的DVDCAM3000图标。
- 3 双击画面上显示的“ImageMixer for DVDCAM.pkg”。
安装程序便会启动：单击“Continue（继续）”。
- 4 查看使用许可协议：
会出现使用许可协议画面。
设置安装软件时所用的语言，然后仔细阅读使用许可协议：如果同意协议内容，请单击“Continue（继续）”。如果您接受该许可协议，请单击“I agree（我同意）”。
* 对于附带的Macintosh软件，会自动安装用于操作系统的语言。
- 5 选择安装目标和安装类型：
按照画面上的说明进行操作：安装将开始。
- 6 安装完毕后，会出现退出画面：单击“Close（关闭）”。
便可关闭安装画面，完成安装。取出CD-ROM。

设置安装时的语言



单击

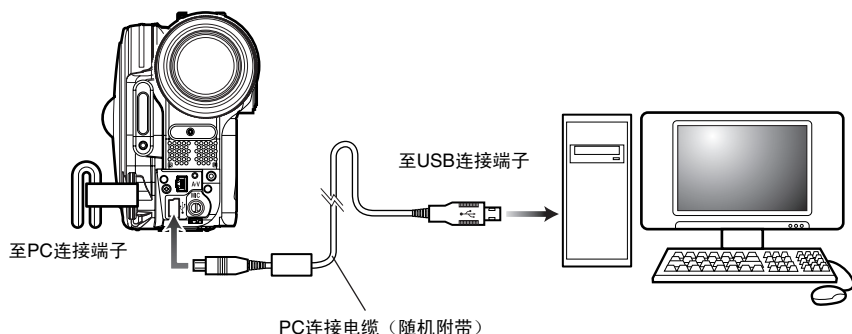

通过 PC 连接电缆连接到个人计算机

使用自带的PC连接电缆将DVD视频摄/录一体机连接到个人计算机，如下所示。



注：



- PC连接电缆不向DVD视频摄/录一体机供电：请用AC适配器/充电器对DVD视频摄/录一体机供电。
- 将DVD视频摄/录一体机连接到个人计算机之前，请断开除PC连接电缆和AC适配器/充电器以外所有的电缆或相机附件（外部视频闪光灯、外接麦克风等）。
- 将DVD视频摄/录一体机连接到个人计算机时，ACCESS/PC（存取/个人计算机）指示灯会点亮绿色。存取光盘时，该指示灯会点亮或闪烁橙色。存取SD记忆卡时，CARD ACCESS（卡存取）指示灯会点亮或闪烁红色。
- 使用Windows时，可以将DVD视频摄/录一体机连接到个人计算机的USB1.1端口。但是，由于比连接USB2.0端口时的数据传输速度慢，因此，可能会出现丢帧，处理速度也可能较慢。
- 请参阅第130页的“将DVD视频摄/录一体机连接到个人计算机时的注意事项”。

DVD视频摄/录一体机的电源开关有两种模式：设为“”或“”时的光盘模式，设为“”时的卡模式。

通过PC连接电缆将DVD视频摄/录一体机连接到个人计算机时，个人计算机会自动识别DVD视频摄/录一体机。完成识别后，可能会要求重新启动个人计算机：此时，请按照指示重新启动个人计算机。

将DVD视频摄/录一体机连接到个人计算机时，DVD视频摄/录一体机会被识别为驱动器。该驱动器会出现在画面上，如下所示：

[使用Windows时]

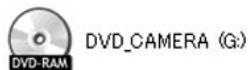

如果在将DVD视频摄/录一体机的电源开关设为“”或“”的情况下将其连接到个人计算机，DVD视频摄/录一体机会被识别为光盘驱动器，并可存取其中装入的光盘。（图标形状和盘符，如G:，取决于所用的软件环境。）

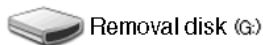

如果在将DVD视频摄/录一体机的电源开关设为“”的情况下将其连接到个人计算机，DVD视频摄/录一体机会被识别为可移动磁盘，并可存取其中装入的卡。（盘符，如G:，取决于所用的软件环境。）



[使用Macintosh时]

如果在将DVD视频摄/录一体机的电源开关设为“”或“”时将其连接到Macintosh USB 端口，DVD视频摄/录一体机将被识别为可移动驱动器，并会出现右示图标。（图标形状和盘符取决于所用的软件环境。）



如果在将DVD视频摄/录一体机的电源开关设为“”时将其连接到Macintosh USB 端口，DVD视频摄/录一体机将被识别为可移动驱动器，并会出现右示图标。双击该图标：便可查看卡上的内容。

（图标形状和盘符取决于所用的软件环境。）



将DVD 视频摄/录一体机连接到个人计算机时，无法在DVD 视频摄/录一体机上进行下列操作：

- 用DVD 视频摄/录一体机上的操作按钮进行的摄像机操作。
- 用DVD 视频摄/录一体机上的DISC EJECT（弹出光盘）按钮进行的光盘弹出操作。
- 用电源开关关机。

可以通过计算机操作来弹出DVD 视频摄/录一体机中装入的光盘。

- 即使关闭了DVD 视频摄/录一体机的电源或未进行连接，也可以更换光盘或卡。

●取出光盘时

[使用Windows时]

用Windows Explorer或My Computer选择DVD视频摄/录一体机的驱动器图标。

- 单击鼠标右键。
- 选择“Eject（弹出）”。
- DVD视频摄/录一体机光盘插入舱的舱盖会打开。
插入另一张光盘，然后关闭舱盖：光盘将被识别。

[使用Macintosh时]

将DVD视频摄/录一体机的驱动器图标（桌面上显示的图标）放入垃圾箱：DVD视频摄/录一体机光盘插入舱的舱盖会打开。装入另一张光盘，然后关闭舱盖：光盘将被识别。

●取出SD记忆卡时

[使用Windows时]

确认个人计算机上的计算机软件未存取SD记忆卡，并且DVD视频摄/录一体机上的CARD ACCESS（卡存取）指示灯未点亮或闪烁（请参阅第6页），然后从DVD视频摄/录一体机中取出SD记忆卡。将个人计算机中的文件写入SD记忆卡后，CARD ACCESS（卡存取）指示灯会点亮或闪烁片刻。请等待CARD ACCESS（卡存取）指示灯熄灭。有时至少需要几分钟。

[使用Macintosh时]

将（桌面上显示的）可移动驱动器图标拖放到垃圾箱。确认桌面上的图标消失后，从DVD视频摄/录一体机的卡插槽中取出SD记忆卡。

注：

- 请勿使用Explorer操作光盘上录制的视频文件：请使用附带的软件。请勿使用个人计算机删除DVD-RAM光盘上录制的相片。
- 不能同时存取光盘和卡。

在个人计算机内置DVD驱动器中使用光盘

如果您的个人计算机的驱动器兼容所用的光盘并具备应用软件，您可以直接将光盘插入驱动器中使用。

光盘是否兼容DVD驱动器取决于DVD驱动器：请使用兼容各种光盘的DVD驱动器。定型化的DVD-RW/DVD-R/+RW光盘可以用于DVD-ROM驱动器（只读）。

Mac的插槽式驱动器不兼容8 cm光盘：切勿使用该驱动器，因为误插入的光盘无法取出。

注：

- 将个人计算机编辑的影像写入DVD-RW新光盘时，请勿在DVD视频摄/录一体机上格式化该光盘。
- 某些纵向安装和插槽式驱动器无法接受8 cm光盘。
- 将8 cm CD转换为12 cm直径（用于8 cm CD）的适配器不能用于8 cm DVD-RAM/8 cm DVD-RW/8 cm DVD-R/+RW。
- 在个人计算机上使用DVD视频摄/录一体机录制的DVD-RW/DVD-R/+RW时，请在DVD视频摄/录一体机上定型化该光盘（请参阅第101页）。
- 某些DVD-ROM驱动器不能读取DVD视频摄/录一体机录制的DVD-RW/DVD-R/+RW。

终止PC连接（拔出PC连接电缆）/转换电源开关之前

[使用Windows时]

- 1 从个人计算机中拔出PC连接电缆之前，请结束应用程序，然后单击Windows屏幕右下角任务栏上的“Hardware Removal（硬件移除）”图标。

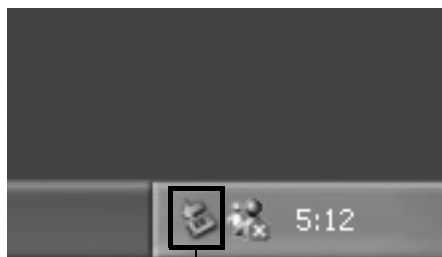

单击

- 2 选择“USB mass storage device（USB海量存储设备）”。驱动器盘符（F:，等）取决于所用的个人计算机。



- 3 会出现显示可以进行“hardware removal（硬件移除）”的信息。请拔出个人计算机连接电缆。

* 如果“hardware removal（硬件移除）”出现错误，请终止 Windows®，然后拔出PC连接电缆。使用 Windows® 2000 Professional时，安装 Windows® 2000 SP3 或更新版本可能会解决此类问题。关于如何获取 Windows® 2000 SP3，请向您的个人计算机生产商或Microsoft Corporation咨询。

[使用Macintosh时]

从个人计算机中移除DVD 视频摄/录一体机时，请选择DVD视频摄/录一体机图标（光盘或卡），然后在“File（文件）”菜单中选择“Eject（弹出）”。

使用软件

使用Macintosh时，请参阅第125页。

[使用Windows时]

使用ImageMixer 3

ImageMixer 3 可让您将DVD视频摄/录一体机上录制的影像截取到个人计算机，编辑视频文件，并可用视频文件创建 DVD-Video或DVD-VR。

以下说明 ImageMixer 3的基本操作：

关于ImageMixer 3的详细说明，请参阅可以在个人计算机上阅读的电子使用说明书。启动ImageMixer 3时，单击“Help（帮助）”-“ImageMixer Help (F1)”便可显示该说明书。关于如何编辑视频文件的说明，请参阅该电子说明书。

要启动ImageMixer 3，双击安装时创建的 ImageMixer 3 快捷方式。

* 如果桌面上没有ImageMixer 3快捷方式，请选择[Start（开始）]-[Programs（程序）]或[All programs（所有程序）]-[PIXELA]-[ImageMixer 3]-[ImageMixer 3]。

用个人计算机观赏光盘上录制的影像

* DVD视频摄/录一体机上录制的DVD-RW/DVD-R/+RW 必须在本DVD视频摄/录一体机上定型化。

1 将要播放其影像的光盘插入DVD视频摄/录一体机，然后将 DVD视频摄/录一体机连接到个人计算机的USB端口。

2 启动ImageMixer 3。

启动ImageMixer 3 时，会出现下面的启动程序：单击“Edit Video（编辑视频）”。



单击

3 单击“Edit new video（编辑新视频）”。

4 项目设置画面将出现：单击“OK（确定）”。



单击

使用个人计算机观看光盘上录制的影像时，不需更改设置。

- 5 会出现要读取的设备的选择画面：选择“Hitachi DVDCAM”。
- 会出现个人计算机内置或连接的设备列表：选择“Hitachi DVDCAM”，然后单击“Import（导入）”。

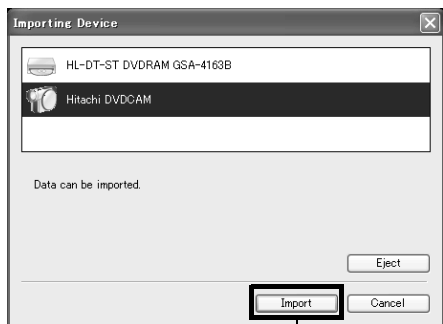

单击

- 6 用ImageMixer 3 Video Editor 画面选择要播放的标题/章节，然后单击“Preview（预览）”。
- 便会出现光盘上录制的影像。选择要播放的标题/章节，然后单击“Preview（预览）”：播放将开始。

单击全屏显示按钮：便可出现全屏显示影像。

要退出全屏显示，请双击画面。

单击“Eject（弹出）”按钮播放其他光盘上的影像。DVD视频摄/录一体机的光盘插入舱的舱盖会打开：取出光盘，然后装入另一张光盘。



单击

全屏显示按钮

注：

- 将DVD 视频摄/录一体机连接到个人计算机的USB1.1 端口时，数据传输速度不足，会导致丢帧。

用光盘上录制的影像创建DVD-Video

您可以用DVD视频摄/录一体机上录制的影像创建可以在DVD录制/播放机上观看的光盘。

* DVD视频摄/录一体机上录制的DVD-RW/DVD-R/+RW 必须在本DVD视频摄/录一体机上定型化。

1 将要保存其影像的光盘插入DVD视频摄/录一体机，然后将DVD视频摄/录一体机连接到个人计算机的USB端口。

2 启动ImageMixer 3。

启动ImageMixer 3时，会出现下面的启动程序：单击“Author DVD-Video（编排DVD-Video）”。

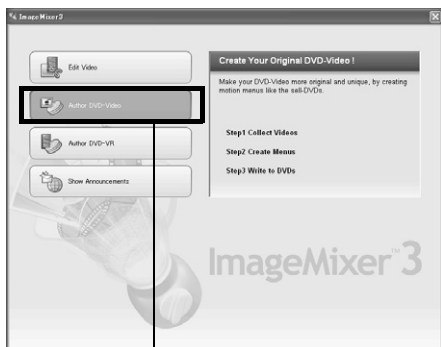

单击

3 单击“Newly create DVD（新创建DVD）”。

4 设置项目

设置项目。您可以设置编辑内容的指定保存位置和影像质量。

请务必将视频制式选为“PAL”。

设置项目后，单击“OK（确定）”按钮。

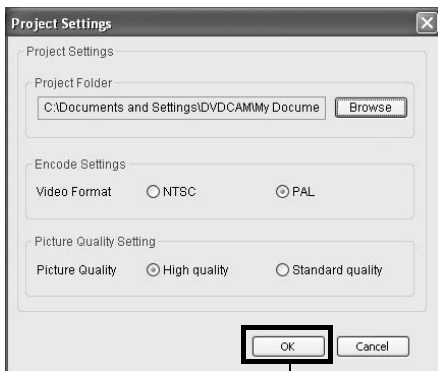

单击

5 会出现要读取的设备的选择画面：选择“Hitachi DVDCAM”。

会出现个人计算机内置或连接的设备列表：选择“Hitachi DVDCAM”，然后单击“Import（导入）”。



单击

6 选择要用来创建DVD-Video的影像，然后单击“Import（导入）”。
便会出现光盘上录制的影像。选择要导入个人计算机的章节，然后单击“Import（导入）”：便会开始导入个人计算机。



单击

如果要在导入某个光盘上的影像后导入其他光盘的影像，请单击“Eject（弹出）”按钮。DVD视频摄/录一体机光盘插入舱会打开：取出光盘，将想要导入其影像的另一张光盘插入DVD视频摄/录一体机，然后关闭光盘插入舱。稍等片刻后，便会出现光盘上的影像：执行相同步骤以导入影像。导入DVD-RW（VF-模式）/DVD-R/+RW上的影像时，不显示录制日期/时间。

注：

- 要一次导入标题中的所有章节，单击画面顶部编辑菜单中的“Select all（全部选择）”，然后单击“Import（导入）”。



- 要导入多个章节，请按住Ctrl键，单击所需章节。

7 单击“Authoring（编排）”并创建DVD-Video菜单。

单击“Authoring（编排）”时，会显示DVD-Video菜单的编辑画面。以前导入个人计算机的视频文件会出现在“Source（源文件）”中。选择所需的视频文件，然后单击“Add titles（添加标题）”：便会注册该视频文件。



单击

单击“Theme（主题）”或“Set title menu（设置标题菜单）”可以更改DVD-Video菜单的设计。
用[Set（设置）]-[Configuration（配置）]选择要创建的光盘类型（8 cm/12 cm/双层）。

- 8 单击“Write（写入）”创建DVD-Video。
单击“Write（写入）”会显示写入画面。
复选“Create disc（创建光盘）”，进行写入设置，如选择DVD写入驱动器，然后将空白DVD-RW/DVD-R装入驱动器。
单击“Preview（预览）”可以查看要创建的DVD的影像。



单击“Write（写入）”按钮：将显示设置写入的画面。查看设置后，单击“OK（确定）”：写入将开始。

完成写入后，驱动器会打开以弹出DVD：至此，原始DVD的创建便已完成。

注：

- 如果将已写入DVD-RW装入驱动器，则会出现“Are you sure you want to delete the content of disc?（您确定要删除光盘的内容吗？）”对话框。删除光盘内容会删除该光盘上的所有数据：请仔细检查光盘内容。
选择“是”会显示光盘删除方式的选择画面：查看后，单击“OK（确定）”按钮。删除光盘内容后，DVD视频摄/录一体机的光盘插入舱的舱盖会打开。根据画面说明关闭舱盖。
- 如果光盘含有不符合DVD-Video格式的视频文件，该视频将重新编码，导致影像质量下降。
- 如果您执行“File（文件）”-“Save project（保存项目）”，您可以将中途操作状态保存为项目文件。读取该保存过的项目文件时，可以从保存过的状态开始重新操作。
- 项目文件将保存在第122页步骤4中设置的项目文件夹内，文件名会自动设置。

[使用Macintosh时]

使用Pixe VRF Browser EX 和 ImageMixer VCD/DVD2

VRF Browser EX 可让您将本DVD视频摄/录一体机中装入的DVD-RAM/DVD-RW/DVD-R光盘上录制的影像作为MPEG文件导入个人计算机。ImageMixer VCD/DVD2 可让您用 Pixe VRF Browser EX 导入的影像创建DVD-Video (DVD-RW/DVD-R)。

下面说明Pixe VRF Browser EX 和ImageMixer VCD/DVD2的基本操作。

关于Pixe VRF Browser EX 和ImageMixer VCD/DVD2的详细说明, 请参阅可以在个人计算机上阅读的电子说明书。关于各种软件程序的详细使用方法, 请参阅电子说明书。

对于Pixe VRF Browser EX, 请在启动时单击“Help (帮助)” - “Pixe VRF Browser EX Help”。

对于ImageMixer VCD/DVD2, 请单击文件夹选择画面右上角的问号(?)。

要启动Pixe VRF Browser EX和ImageMixer VCD/DVD2, 请双击Macintosh硬盘(启动盘)中的“Pixe VRF Browser EX for DVDCAM”图标和“ImageMixerVCD/DVD2”图标 - “Applications” - “ImageMixer for DVDCAM”。

注:

- 附带的软件不能用来烧录DVD-VR (DVD-RAM/DVD-RW) :也不兼容+RW。

将DVD-RAM/DVD-RW/DVD-R上录制的影像导入个人计算机以创建DVD-Video (DVD-RW/DVD-R)

您可以用DVD视频摄/录一体机上录制的影像创建可以在DVD录制/播放机上观看的光盘。

* 本DVD视频摄/录一体机上录制的DVD-RW/DVD-R/+RW 必须定型化。

1 将未装入光盘的DVD视频摄/录一体机连接到Macintosh的USB 端口。

- * 如果在装有光盘时连接DVD视频摄/录一体机, 则必须在以后取出光盘。

2 启动Pixe VRF Browser EX 并选择驱动器。

单击“Drive (驱动器)”图标会显示驱动器选择画面。选择“HITACHI DVD-RAM DZ-GBX3”, 然后单击“OK (确定)”。DVD视频摄/录一体机光盘插入舱的舱盖会自动打开。



3 放入光盘。

将要导入其视频文件的光盘放入DVD视频摄/录一体机, 关闭光盘插入舱的舱盖, 然后单击“OK (确定)”。

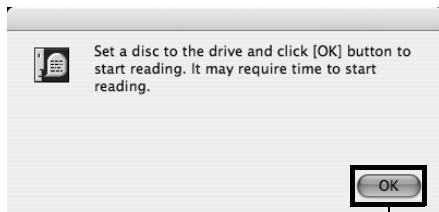

- 4 选择要导入的视频文件，然后保存该文件。便会会出现光盘上录制的场景。选择要导入 Macintosh 的场景，然后单击“Save（登录）”：保存设置画面将出现。

在设置保存目标位置等项目后，单击“Save”便会导入 Macintosh。

如果要在完成导入后导入其他光盘的内容，请单击驱动器图标上的“Eject（弹出）”：DVD 视频摄/录一体机的光盘插入舱的舱盖会打开，以便您更换光盘。

要导入 DVD-RAM 上录制的相片，请单击 PHOTO（相片）按钮：便会会出现光盘上录制的相片。选择所需相片（一张或多张），然后单击“Save photo（登录相片）”。

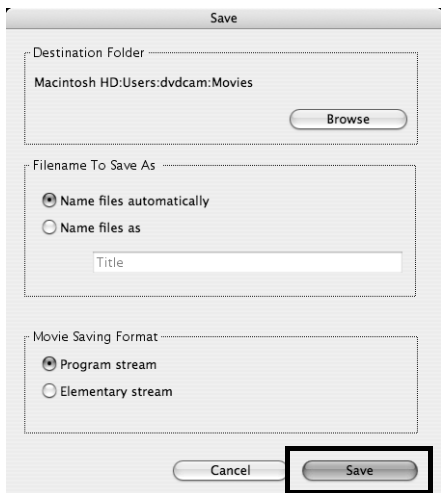

单击

完成视频文件的导入操作后，启动 ImageMixer VCD/DVD2，用导入的文件创建 DVD-Video。

注：

- 在 ImageMixer VCD/DVD2 上使用影像时，请将视频保存格式设为“Program stream（程序流）”。
- 在 DVD-RAM/DVD-RW（VR-模式）上导入影像时，您可以用 MPEG 编辑器指定导入范围。
- 在 DVD-RW（VR-模式）/DVD-R 上导入影像时，请单击 Chapter（章节）选项卡选择影像。
- 双击搜索器上 Pixe VRF Browser EX on Finder 导入的 MPEG 文件时，Pixe VRF Browser EX 会启动，但不能处理 MPEG 文件。请在 ImageMixer VCD/DVD2 上使用 MPEG 文件。

- 5 启动 ImageMixer VCD/DVD2，然后设置要注册的文件。

启动 ImageMixer VCD/DVD2，然后单击“DVD-Video（DVD-视频）”按钮。



单击

注：

- 不能在本 DVD 视频摄/录一体机上创建或播放视频 CD。创建 DVD-Video 时，无法写入 +RW/+R。

- 6 指定要注册的视频文件的存储文件夹。

选择保存视频文件的指定文件夹，然后单击“Add（添加）”。

单击“Options（选项）”选择要创建的 DVD-Video 的光盘类型（8 cm 或 12 cm）。

请务必将视频制式选为“PAL”。设置选项后，单击“OK（确定）”按钮，然后单击“Next（下一步）”。

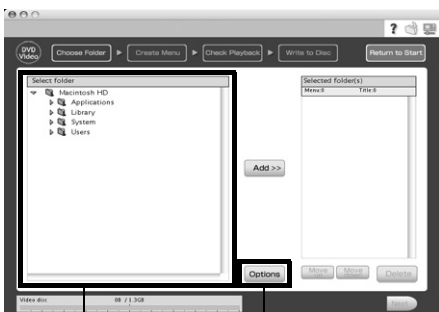

选择保存目标文件夹

单击

7 创建DVD-Video菜单：

然后编辑DVD-Video菜单：您可以设置菜单风格，更改要显示的缩略图，并可添加菜单BGM。

编辑菜单画面后，单击“Next（下一步）”。



单击

8 播放检查：

将会出现播放检查画面，以便于确认要创建的DVD影像。播放检查结束后，单击“Next（下一步）”。



单击

9 写入光盘：

会出现光盘写入画面。

复选“Create disc（创建光盘）”，进行写入设置，如选择DVD写入驱动器。单击“Write（写入）”按钮时，会出现“Set a blank media in DVD drive（在DVD驱动器中放入空白媒体）”信息。

将空白DVD-RW/DVD-R放入驱动器，然后单击“OK（确定）”。

将显示写入设置画面：检查设置后，单击“OK（确定）”。



单击

注：

- 如果将已写入DVD-RW装入驱动器，则会出现“Are you sure you want to delete the content of disc?（您确定要删除光盘的内容吗？）”对话框。删除光盘内容会删除该光盘上的所有数据：请仔细检查光盘内容。
删除光盘内容后，DVD视频摄/录一体的光盘插入舱的舱盖会打开。根据画面说明关闭舱盖。
- 如果光盘含有不符合DVD-Video格式的视频文件，该视频将重新编码，导致影像质量下降。

用个人计算机观赏光盘上录制的影像

●播放DVD-RW（VF-模式）/DVD-R/+RW

可以使用DVD播放软件在个人计算机/Macintosh上播放在本DVD视频摄/录一体机上录制和定型化的DVD-RW（VF-模式）/DVD-R/+RW。

1. 将要播放的DVD-RW（VF-模式）/DVD-R/+RW 装入DVD视频摄/录一体机。
2. 将DVD视频摄/录一体机连接到个人计算机/Macintosh的USB 端口。
3. 在个人计算机/Macintosh上启动DVD播放软件进行播放。

注：

- 将DVD视频摄/录一体机连接到Macintosh用DVD播放软件等进行播放时，会出现设置驱动器地区代码的画面：请设置与本地区匹配的地区代码。

●播放DVD-RAM/DVD-RW（VR-模式）

DVD视频摄/录一体机上录制的DVD-RAM/DVD-RW（VR-模式）无法播放，因为操作系统与其播放不兼容。用附带的软件播放光盘。

●处理相片

相片以JPEG格式录制在本DVD视频摄/录一体机的DVD-RAM 或SD记忆卡上：请使用兼容JPEG影像的应用程序。

下面说明如何将相片导入个人计算机/Macintosh：

对于DVD-RAM

可使用附带的软件将相片导入个人计算机/Macintosh。使用Windows XP或Mac OS Ver. 10.4或更高版本时，可以从资源管理器/搜索器上导入DVD-RAM上的相片。

对于SD记忆卡

将录有相片的SD记忆卡插入本DVD视频摄/录一体机，然后将其连接到个人计算机/Macintosh。用资源管理器/搜索器导入相片。

DVD视频摄/录一体机上录制的相片储存在卡上的“DCIM” - “100*HPNX1” 文件夹内：将其拖放到个人计算机上进行导入。

*如果该卡在其他DCF兼容设备上进行了录制，则号码可能会有所不同。

●播放Pixe VRF Browser EX导入的MPEG文件（仅限Mac OS）

将使用Pixe VRF Browser EX导入的MPEG文件在ImageMixer VCD/DVD2上注册后，您可以在ImageMixer VCD/DVD2的播放检查画面上播放该文件。

由于用Pixe VRF Browser EX导入 Macintosh的MPEG文件的音频格式为 AC3 音频格式，因此，即使对 QuickTime MPEG-2 播放成分也不能播放音频，而只能播放视频。

注：

- 可能无法进行正常播放，视光盘的录制状态而定。

卸载软件

〔使用Windows时〕

用“Control Panel（控制面板）”打开“Add or Remove Applications（添加或删除应用程序）”，从显示的应用程序列表中选择要卸载的应用程序，然后单击“Change/Remove（更改/删除）”按钮。

注：

- 卸载软件后，请务必重新启动个人计算机。
- 卸载时需要使用管理员权限。

〔使用Macintosh时〕

将下列文件夹/文件手动移至回收站：

/Application/ImageMixer for DVDCAM
 /User/Library/Preferences/IMxVCDDVD2Preference_HT
 /User/Library/Preferences/ImageMixerVCDDVD2.plist
 /User/Library/Preferences/com.PIXELA.Pixe VRF Browser EX for DVDCAM.plist
 /Library/Receipts/ImageMixer for DVDCAM.pkg

注：

- “User”取决于登录用户名。
- 卸载时需要使用管理员权限。

● 电脑软件支持中心号码：

PIXELA CORPORATION

+63-2-438-0090（免费）

URL:<http://www.pixela.co.jp/oem/hitachi/e/index.html>

将DVD视频摄/录一体机连接到个人计算机时的注意事项

将DVD视频摄/录一体机连接到个人计算机时，请用AC适配器/充电器对其供电：

DVD视频摄/录一体机可以使用电池，但如果在数据传输期间DVD视频摄/录一体机断电，则会丢失重要的录制内容。正在向光盘写入数据时，光盘无法使用。

正在从个人计算机存取DVD视频摄/录一体机中的光盘时，请勿拔出电缆：

如果在ACCESS/PC（存取/个人计算机）或CARD ACCESS（卡存取）指示灯闪烁时拔出PC连接电缆或电源线，则会丢失重要数据：正在向光盘写入数据时，光盘无法使用。

将DVD视频摄/录一体机连接到个人计算机之前，请断开除PC连接电缆和AC适配器/充电器以外所有的电缆或相机附件（外部视频闪光灯、外接麦克风等）。

将本DVD视频摄/录一体机连接到个人计算机时，约30°C下操作时间的基数约为30分钟或更少。

如果本DVD视频摄/录一体机内部温度过高，在光盘上进行读写操作可能失败。并注意，如果写入DVD-R光盘期间发生错误，光盘将会无法使用。

请注意，本DVD视频摄/录一体机的温度不能过高。

在附带的软件中，不会反映DVD视频摄/录一体机上的淡入淡出、跳跃或缩略图设置。

如果通过USB集线器将DVD视频摄/录一体机连接到个人计算机前面板或键盘上的USB端口，则DVD视频摄/录一体机可能无法被个人计算机识别：如果出现这种情况，请将DVD视频摄/录一体机连接到个人计算机后面板上的USB端口。

DVD视频摄/录一体机关机时，无法将其连接到个人计算机。

请勿使用个人计算机的应用程序定型化DVD视频摄/录一体机上录制的DVD-RW/DVD-R：否则会导致该光盘无法使用。该光盘将无法使用。

使用非本DVD视频摄/录一体机附带的软件时，可能可以读写本DVD视频摄/录一体机的数据，但是Hitachi并不保证对这些数据的操作。

如果个人计算机从暂停（或睡眠、待机）启动并且本DVD视频摄/录一体机连接到个人计算机时，可能无法识别DVD视频摄/录一体机。从个人计算机断开DVD视频摄/录一体机一次，然后重新启动个人计算机。

无法同时将多个DVD视频摄/录一体机连接到个人计算机。

在本DVD摄/录一体机附带的软件上创建的DVD光盘可以在DVD录制机/播放机等兼容每个单独的光盘的设备上播放，但无法保证可以在所有设备上播放。根据播放设备和/或录制状态的不同，该光盘可能无法播放。

选购附件介绍

摄像机附件

视频闪光灯 (DZ-FLH3) *¹

广角转接镜头 (DZ-WL1) *²

远摄转接镜头 (DZ-TL1) *²

转换圈 (DZ-SR3437用于DZ-GX3200E/BX37E/BX35E, DZ-SR3037用于DZ-GX3100E)

- 使用摄像机附件时, 请务必阅读每个附件的使用说明书。

*¹ DZ-GX3100E/BX37E/BX35E不能使用。

*² 将这些镜头安装到DZ-GX3200E/GX3100E/BX37E/BX35E时, 需要使用选购的转换圈。
使用DZ-GX3200E/BX37E/BX35E时, 在安装镜头之前, 请务必取下镜头前部的镜头防护罩。

电源

电池 (DZ-BP7SW) *

电池 (DZ-BP14SW)





* DZ-GX3300E/GX3200E不能使用。

- 详情请参阅目录。
- 本页显示的选购件的型号和规格可能会发生变动, 并且这些附件可能停止生产。

故障讯息

当您在操作DVD视频摄/录一体机时，可能会显示一条讯息。如果显示讯息，请参阅下表并采取正确的校正措施。

讯息	原因 & 故障检修	参考页码
(1) 部分影像文件数据错误。是否需要修复？ (2) 发现错误影像文件。是否需要修复？ (3) 全部影像文件数据错误。是否需要修复全部数据？	<p>录制或编辑（删除、分割或组合场景或创建播放列表）期间，由于某些原因在电源被关闭时，系统不能正常完成文件的写入是可能的。请选择“是”将自动修复视频文件，但即使选择“否”，当下一次打开DVD视频摄/录一体机的电源时，也将显示同样的讯息。（DVD视频摄/录一体机正在识别光盘时，请勿取出光盘：否则会导致文件修复功能无效。）</p> <p>遵照屏幕指示操作，注意下列注意事项：</p> <ul style="list-style-type: none"> • 正常情况下，维修只需几分钟完成，但却花费了较长时间（多达1小时）。 • 请务必在修复数据时使用AC适配器/充电器向DVD视频摄/录一体机供电。使用电池可能无法修复。如果已经安装电池，请关闭电源开关一次，连接AC适配器/充电器，然后开始修复。 • 根据关闭电源时的时间设置，数据可能无法修复。 • 如果混入在其它录制机上录制的数据，数据通常无法修复。 • 由于删除了有缺陷部分，已修复的数据可能与原来录制的内容不同。 • 由于修复日期/时间被添加到已修复的数据上（仅限于部分修复的更正部分），原来的日期/时间信息将丢失。 • 由于所有活动影像，然后是所有静止影像均被修复过，录制的内容的顺序将丢失，仅限于讯息(2) (3)。 • 请参阅第137页上的*1。 	—
(1) 光盘未格式化。是否现在格式化？ (2) 选择想要格式化的模式？（仅在使用DVD-RW时显示。）	插入了由个人计算机定型化但未对摄像机定型化的DVD-RW/+RW。	38
自动定型化... 请稍等...	在+RW录制后取出时，或上次录制的场景被删除时，会出现该信息。自动定型化的+RW可以在DVD录制/播放机上播放。	107
无法合并场景。	除非选择连续的场景，否则它们不能组合。	80
无法合并场景。请先创建播放列表，然后合并场景。	不同节目（不同录制日期）中的场景不能组合。先创建一个播放列表，然后在播放列表上合并该场景。	80
无法合并。取消选择图片场景。	请仅选择活动影像并组合它们。	80
无法合并。所选场景组。	请选择一个至少有2个场景要组合的范围，然后再组合它们。	80
无法删除场景。	将要删除为分割而编辑的场景等时可能会发生这种情况。请组合被分割的场景，然后将它们删除。	78, 80
无法分割场景。	场景因反复分割而过短时，会出现该信息。	79
无法执行。改变全部显示类型。	在指定“种类设定 影片或照片”的情况下试图合并或移动场景时，会出现该信息。	103

讯息	原因 & 故障检修	参考页码
无法执行。未选中场景。	选择多个场景时已执行了缩略图的分割或改变。	74
无法读取光盘。请检查磁盘后、正确插入。	光盘正在识别时发生的错误。请确保光盘没有擦伤或污垢，光盘正面/反面没有放反以及光盘牢牢靠着转盘。有关故障排除，请参阅第137页上的*3和*4。	9, 37
不能拍摄照片	<ul style="list-style-type: none"> 在将电源开关设为“”的情况下按PHOTO（相片）按钮时，会出现该信息。 您不能在DVD-RW/DVD-R/+RW光盘上录制静止影像（来自个人计算机的可录制静止影像）。请用DVD-RAM光盘录制静止影像。 	22, 151
不能拍摄影片	在将电源开关设为“  ”或“  ”的情况下按REC（录制）按钮时，会出现该信息。	41
无法潜换图片场景缩略图。	静止影像的缩略图不能改变。 选择一个活动影像。	83
无法再选择任何场景。	可选场景的最大数量是999。	86
无法进入休眠模式	DVD视频摄/录一体机只能由录制暂停状态进入休眠/重新启动状态。适用下列条件： <ul style="list-style-type: none"> 未装入光盘或卡。 光盘或卡上没有剩余空间。 使用DVD-RW (VF-模式)/DVD-R/+RW时，将电源开关设为“”。 	42
记忆卡剩余容量少	剩余空间仅够录制少于10个静止影像。 删除不需要的静止影像，再尝试使用卡，或使用另一张卡。	78, 99, 152
发现记忆卡错误。	<ul style="list-style-type: none"> 记忆卡的端子可能脏污：擦去污垢，再尝试使用卡，或使用另一张卡。 可能包含静止影像外的其它数据：使用另一张卡。 	24
发现记忆卡错误。是否需要格式化？	卡是否在个人计算机上被格式化？格式化是否中途被中断？在本DVD视频摄/录一体机上使用卡时，请选择“是”并格式化卡。	98
发现记忆卡发生错误。格式化未完成。	该卡可能已损坏：使用另一张卡。	24
记忆卡错误。请勿取出记忆卡并重新启动。	在编辑场景期间可能已发生卡故障。卡还在里面使用时关闭DVD视频摄/录一体机的电源，连接上AC适配器/充电器，然后重新给DVD视频摄/录一体机供电。	25, 30
记忆卡已满。	删除不需要的静止影像，再尝试使用卡，或使用另一张卡。 无法在该卡上录制更多内容：删除不必要的静止影像，或使用另一张卡。	78, 152
记忆卡未格式化。是否需要格式化？	卡是否在个人计算机上被格式化？在本DVD视频摄/录一体机上使用卡时，请选择“是”并格式化卡。	98
检查光盘。	可能插入本DVD视频摄/录一体机上无法使用的光盘或光盘可能损坏。 请确保光盘类型正确以及光盘没有写保护。	24, 99

讯息	原因 & 故障检修	参考页码
控制信息错误。	录制的影像和场景信息可能不一致。 请更新控制信息。	100
	<ul style="list-style-type: none"> • 使用另一张光盘。 • 请参阅第137页上的*3和*4。 	—
无法复制。	输入到本DVD视频摄/录一体机的视频信号可能被禁止复制。 有些预先录制的视频材料, 如电影, 被禁止复制。 禁止复制的材料不能在本DVD视频摄/录一体机上录制。	109
在入光盘。	录制的场景正被存储到光盘上。	40, 41
光盘识别中。	本DVD视频摄/录一体机正在确认是否已插入正确的光盘。 等到该讯息消失, 您才能开始使用DVD视频摄/录一体机。	145
发现光盘错误。定型化未完成。	<ul style="list-style-type: none"> • 定型化期间发生光盘故障, 定型化失败。请更换光盘。 • 请参阅第137页上的*3。 	101
光盘发生错误。是否现在在格式化?	<ul style="list-style-type: none"> • 光盘是否已在个人计算机上初始化? 光盘是否在个人计算机上初始化过程中被中断? • 如果在本DVD视频摄/录一体机上使用该光盘, 请选择“是”并初始化该光盘。初始化光盘将会清除光盘上的所得数据。 • 请参阅第137页上的*2。 	98
光盘发生错误。格式化未完成。	光盘可能变脏。 请取出光盘并在重新使用前擦掉手指印、灰尘等或使用另一张光盘。 如果您插入一张格式化中途被中断的光盘时, 也将出现此讯息。 在此情况下, 请使用另一张光盘。	9, 98
光盘发生错误。请勿取出光盘并重新启动。	在编辑场景期间可能已发生光盘故障。 光盘还在里面使用时关闭DVD视频摄/录一体机的电源, 连接上AC适配器/充电器, 然后重新给DVD视频摄/录一体机供电。尝试修复场景。	25
发生光盘错误。解除定型化未完成。	在解除定型化期间出现光盘错误时, 以及解除定型化失败时, 会出现该信息。请更换光盘。	102
光盘发生错误。	<ul style="list-style-type: none"> • 使用另一张光盘。 • 请参阅第137页上的*3和*4。 	9, 23
	<ul style="list-style-type: none"> • 由于在本DVD视频摄/录一体机以外的设备上编辑而导致录制信息不匹配。 • 请初始化光盘或使用另一张光盘。 • 初始化光盘将会清除光盘上的所有数据。 	98
光盘已满。无法拍摄。	请在使用该光盘前删除不必要的场景或使用另一张光盘。	78
光盘内无数据。	当尝试在光盘导航进行播放或编辑而没有录制场景时, 该讯息出现。	—
光盘无播放列表。	无播放列表存储而选择了播放列表切换。	92
光盘包含被保护场景。是否删除场景?	此光盘可能受到本DVD视频摄/录一体机以外的设备的软件保护。 要避免这种情况, 请使用执行软件保护的设备。	—
光盘已满。无法添加控制信息。	已输入的场景数目已达到可输入的极限, 所以不能添加产生缩略图的控制信息。 请组合几个场景或删除它们。	78, 80

讯息	原因 &故障检修	参考页码
光盘未格式化。是否在格式化？	<ul style="list-style-type: none"> • 光盘是否已在个人计算机上初始化？如果在本DVD视频摄/录一体机上使用该光盘，请选择“是”并初始化该光盘。初始化将删除光盘上的所有数据。 • 请参阅第137页上的*2。 	98
光盘在放入DVD播放器或DVD摄录机播放前必须先进行光盘定型化。	<ul style="list-style-type: none"> • 从DVD视频摄/录一体机上取出尚未定型化的DVD-RW（VF-模式）/DVD-R时，会出现该信息。 • 请参阅第137页上的*5。 	107
驱动器过热。请稍后再试。	DVD视频摄/录一体机内部温度太高，不能正常在光盘上进行读写。 请关闭DVD视频摄/录一体机的电源并等一会儿。如果DVD视频摄/录一体机置放于通风良好的地方，温度将会被有效降低。	30
DVD-R*光盘，当录像模式设置为STD时，16:9模式无法更改。	对于DVD-RW(VF-模式)/DVD-R/+RW光盘，视频模式为STD时，16:9模式设置将不可用。 * 使用DVD-RW（VF-模式）时，会出现“DVD-RW（VF）”，使用+RW时，会出现“+RW”。	62
DVD-R*光盘，输入源无法更改。	DVD-RW(VF-模式)/DVD-R光盘以16:9模式录制后，输入源将无法改变。 * 使用DVD-RW（VF-模式）时，会出现“DVD-RW（VF）”。	62
DVD-R*光盘，录像模式和16:9模式无法更改。	对于DVD-RW(VF-模式)/DVD-R光盘，活动影像质量模式和16:9模式使用过一次后即不能改变。 * 使用DVD-RW（VF-模式）时，会出现“DVD-RW（VF）”。	62
DVD-RAM光盘，不需要定型化。	在DVD视频摄/录一体机中装入DVD-RAM时，如果按FINALIZE（定型化）按钮，便会出现该信息。不需要对DVD-RAM进行定型化。	101
光盘容量无剩余。	光盘已满。 您不能再在此光盘上录制。请准备另一张光盘或删除此光盘上不必要的活动影像场景。	78
发现错误。请更换光盘或格式化光盘。	<ul style="list-style-type: none"> • 要修复的DVD-RAM/DVD-RW/+RW 光盘出现异常。初始化该光盘后再使用，或使用另一张光盘。初始化会删除光盘上的所有数据。 • 请参阅第137页上的*2。 	98
发现错误。请更换光盘。	要修复的DVD-R光盘发生不正常情况。请更换光盘。	—
定型化未完成。是否重新定型化？	如果在定型化期间因断电等原因而关闭电源后，在恢复供电时重新插入光盘，便会出现该信息。如果要确认执行定型化，请选择“是”。	101
不能在记忆卡上摄录。	插入的卡在本DVD视频摄/录一体机上不能使用；使用另一张卡。	24
无法找到与场景相关的JPEG文件。	要将使用本DVD视频摄/录一体机之外的设备录制在DVD-RAM光盘上的静止影像复制到卡上时，将出现此讯息。	—

讯息	原因 & 故障检修	参考页码
无光盘	当DVD视频摄/录一体机或光盘从寒冷的地方移到温暖的地方，此讯息可能会出现。 摄/录一体机的镜头或DVD-RAM驱动器上发生结露。请勿取出光盘；关闭DVD视频摄/录一体机的电源并置放于尽可能干燥的地方1-2小时。	5
	光盘没有插入。 请插入它。	37
	光盘插入错误。 将光盘按入中央的转盘，直到听到卡嗒声。 请参阅第137页上的*3和*4。	37
	光盘正面/反面是否放反？ 检查光盘的正面/反面，然后重新正确插入光盘。	37, 38
无任何场景。 播放列表被删除。	<ul style="list-style-type: none"> 所有场景从播放列表上删除。 由于规格不支持一个无场景的播放列表，将删除已取消选择所有登记场景的播放列表。 	94, 95
播放列表超限制。	尽管在视频录制标准设置的播放列表限额早已存储满了，仍试图创建新的播放列表或复制播放列表。	91
播放列表中的场景将被删除。是否删除？	<ul style="list-style-type: none"> 场景要被删除时显示。 当光盘上存在一个播放列表时，试图删除程序中的场景将会显示该讯息。（如果您没有从播放列表选择场景，该讯息将不会出现。 	78
场景超过限制数量。无法增加场景。	播放列表中输入的场景数目已经达到可输入的极限。 请删除几个场景。	91, 95
场景超过限制数量。无法分割场景。	输入的场景数目已经达到可输入的极限。 请删除几个场景。	91, 95
停止处理	按■按钮停止处理多个场景。	—
无场景可删除。	在所有选定的场景已经被锁定时，如果您试图在光盘导航上删除多个场景，此讯息将出现。请在执行删除前取消场景的锁定。	78, 85
此光盘已定型化。不需要定型化。	在DVD视频摄/录一体机中装入已定型化的DVD-RW/DVD-R/+RW时，如果按FINALIZE（定型化）按钮，便会出现该信息。不需要定型化该光盘。	101
此光盘不能使用。请更换光盘。	已装入不能在本DVD视频摄/录一体机上使用的光盘。检查光盘的类型。	24
此光盘是以NTSC格式录制。请更换光盘。	本DVD视频摄/录一体机只能使用以PAL制式录制的光盘。以NTSC制式录制的光盘不能在本DVD视频摄/录一体机上使用。	—
光盘未被初始化。	光盘未初始化或已损坏。 如果出现此讯息，在使用该光盘前，请务必在本DVD视频摄/录一体机上对其初始化。 也可能有必要对本在DVD视频摄/录一体机上使用的光盘重新初始化（初始化将抹除光盘上录制的所有内容）。如果出现该信息，请尝试初始化光盘。如果该信息仍然出现，则该光盘可能已损坏：使用另一张光盘。	98
	请参阅第137页上的*2。	9

讯息	原因 &故障检修	参考页码
使用AC充电器。	DVD视频摄/录一体机由电池供电时，不可能进行定型化。请使用AC适配器/充电器实施定型化。	25, 101
使用AC充电器。 关闭电源。	如果DVD视频摄/录一体机用电池供电，则场景无法修复。 如果AC适配器/充电器使用不便，请取出光盘，使用反面，或使用其他光盘。要修复取出的光盘，随后将光盘插入DVD视频摄/录一体机，然后连接AC适配器/充电器。	25
记忆卡写保护。 检查记忆卡。	插入抹除防护开关锁定的卡：取消开关锁定。	24
光盘写保护。 检查光盘。	<ul style="list-style-type: none"> • 插入了写保护的光盘。 • 使用Disc Navigation（光盘导航）菜单解除写保护。 	99

*1

- 光盘上附有污垢时，也可能出现该信息。如果在录制的光盘插入后立即被识别时出现该信息，请勿修复该光盘；请取出该光盘，用附带的光盘清洁布进行清洁，然后再使用。
- 此讯息也可能在发生结露时出现。在此情况下，请勿修复光盘；请关闭DVD视频摄/录一体机，等它变干，然后再次打开它。
- 如果在您在装入录制后的光盘的情况下，从关闭状态打开DVD视频摄/录一体机时，此修复信息出现，请选择修复。
- 如果对于另外一张光盘可以进行正常录制和播放的情况下，此修复信息出现 - 且无结露发生而且光盘不脏 - 请选择修复。

*2

- 光盘粘附污垢时也会出现该讯息。此时，请勿初始化光盘：使用之前，请将其取出，然后使用附带的光盘清洁布清除污垢。
- 此讯息也可能在发生结露时出现。在此情况下，请勿初始化光盘；请关闭DVD视频摄/录一体机，等它变干，然后再次打开它。
- 初始化将删除光盘上的所有数据。

*3

- 当光盘上粘附脏物时也出现此讯息。请取出光盘，然后使用附带的光盘清洁布擦去脏物，然后再使用光盘。
- 此讯息也可能在发生结露时出现。请等到DVD视频摄/录一体机变干，然后再使用它。

*4

- 反向插入单面光盘时，该讯息将会出现。重新正确插入光盘。（印有标签面向外插入光盘。）

*5

- 请勿将未经定型化的DVD-RW（VF-模式）/DVD-R光盘插入DVD播放机：光盘可能无法使用（可以播放未在本DVD视频摄/录一体机上定型化的DVD-R光盘的设备除外）。

故障检修





在请求修理之前，请先查看一下以下内容。如果建议的解决方案仍不能让DVD视频摄/录一体机恢复正常，请不要试图自己修复，而应咨询您的经销商。

电源

症状	原因和解决方法	参考页码
电池不能充电。	环境温度是否太低或太高？ 请在10 - 30°C的范围内对电池充电。	26
	电池是否不正常发热？ 请取出电池，放一会儿让它冷却，然后再充电。	
	DC电源线是否连接到AC适配器/充电器上？拔去DC电源线。	
	电池是否已长时间没有使用了？ 请取出电池，然后重新装接。如果电池仍不能充电，则该电池可能已失效：请购买一块新电池。 • 如果在您尝试了上面四个步骤后电池仍不能充电，它可能已经失效：请购买一块新电池。	
电池消耗很快。	您是否正在温度低的地方使用DVD视频摄/录一体机？ 在低温状态下，充满电的电池(DZ-BP14S/DZ-BP07PW/DZ-BP14SW/DZ-BP7SW)可能比平常放电更快。请在手头备有额外的电池。	28
	电池可能已失效。 如果长期使用或频繁使用，电池的性能会变差。请购买一块新电池。	29
AC适配器/充电器上的CHARGE（充电）指示灯闪烁。	环境温度是否太低或太高？ 请在10 - 30°C之间的温度范围内的环境下对电池充电。 电池可能被过度放电。继续充电；过一段时间后，电池将被充到指定的电压，CHARGE（充电）指示灯将点亮。然后电池充电将正常完成。	26, 27
电源打开后马上断电。	电池充电了吗？ 请对电池充电。	26
电源打开时，液晶显示屏将打开和关闭。		
即使液晶显示监视器画面上不显示任何内容，ACCESS/PC（存取/个人计算机）指示灯仍闪烁。		
电源意外关闭。	节电模式是否设为“开”？ 如果已通电的DVD视频摄/录一体机指定“节电模式：开”的状况下放置长达5分钟而没有录制或播放，本机将自动关闭电源以节省电池电力。此时如需重新开始录制，请将电源开关设为“OFF（关）”，然后将其设为“  ”。您也可以指定“节电模式：关”来停止自动关闭电源。	33

症状	原因和解决方法	参考页码
无法关闭电源。	取出电池或AC适配器/充电器一次，然后按DVD视频摄/录一体机上的RESET（复位）按钮。再次打开DVD视频摄/录一体机前，请重新给DVD视频摄/录一体机装接电源。	25, 27, 146
即使DVD视频摄/录一体机关闭，打开盖子也将导致ACCESS（存取）指示灯闪烁。	DVD视频摄/录一体机会自动开机以识别光盘：关闭舱盖时，会自动关闭DVD视频摄/录一体机的电源。	38



录制期间

症状	原因和解决方法	参考页码
按REC（录制）或PHOTO（相片）按钮不能开始录制。	<ul style="list-style-type: none"> • 输入影像是否是防复制的？ • DVD视频摄/录一体机中是否有已定型化的光盘？ • 是否插入正确类型的光盘或卡？ • 电源开关是否设为与录制媒介相符？ <ul style="list-style-type: none"> – 使用DVD-RAM光盘时。 – 使用SD记忆卡时：设为“”。 • 光盘是否保护或卡是否锁定？ • 光盘或卡是否还有剩余的录制空间？ 	24, 30, 85, 99, 101
录制开始后立即停止。	<p>是否光盘被擦伤或有脏物或手指印粘附在光盘上？ 请清洁光盘，如果仍然没有改善，请更换光盘。</p> <p>是否有其它AV设备直接连到本DVD视频摄/录一体机的视频/音频输入/输出插孔上？ 如果AV设备是通过其它装置，如AV选择器连接的，则视频信号可能无法正确传输。这种情况下，请减少信号传输经过的设备数目或直接连接AV设备。</p> <p>您是否试图从视频游戏或个人计算机上录制影像？ 本DVD视频摄/录一体机不能从有些视频游戏或个人计算机上录制影像。</p>	9 108 —
几乎看不清液晶显示屏。	<p>液晶显示屏的亮度是否已调好？ 请停止录制并调节其亮度。</p> <p>DVD视频摄/录一体机是否在户外使用？ 请使用取景器。使用液晶显示屏时，请调节其角度使液晶显示屏不暴露于直射阳光下。</p>	35 31
液晶显示监视器屏幕上色彩不均匀。	<p>液晶显示监视器屏幕上出现色彩不均匀。 是否按了液晶显示监视器或周围区域？如果按了液晶显示监视器，将发生某种程度的色彩不均匀。将手拿开并稍等片刻：将会恢复正常显示。</p>	—
聚焦不正确。	<p>对物体使用自动聚焦是否很困难？ 请手动聚焦。</p> <p>“MF（手动聚焦）”是否显示？ 请将DVD视频摄/录一体机设为手动聚焦。手动对物体聚焦，或取消手动聚焦。</p> <p>如果您正将取景器当作监视器使用，是否已正确调节屈光度控制器？ 请调节屈光度控制器。</p> <p>如果是上述以外的情况，请将电源开关设为“OFF（关）”，然后再次设为“”、“”或“”。</p>	53 52 31 30
维修错误讯息出现。	<p>维修仅在DVD视频摄/录一体机由AC适配器/充电器供电时方可进行。取出光盘，然后装入另一张光盘：可以在以后连接到AC适配器/充电器来修复取出的光盘。</p>	25

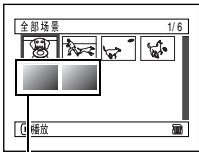
播放期间

症状	原因和解决方法	参考页码
光盘识别没有完成。	光盘是否变脏？ 使用附带的光盘清洁布清洁光盘。	9
按播放按钮不开始播放。	影像是否是在其它设备上而不是在本DVD视频摄/录一体机上录制的？ 本DVD视频摄/录一体机可能不能播放在本机以外的其它设备上录制的影像。 影像是否是在其它设备上而不是在本DVD视频摄/录一体机上编辑的？ 如果本DVD视频摄/录一体机录制的场景在本DVD视频摄/录一体机以外的其它设备上编辑，可能不能在本DVD视频摄/录一体机上播放。	69
电视机屏幕没有播放影像。	电视机输入选择器是否正确？ 有些电视机有多个视频输入插孔。检查一下是否在电视机上选择了正确的输入以与所连插孔匹配。如果本DVD视频摄/录一体机与录像机相连，请将其输入选择器设为“external input(LINE)（外部输入（线路））”。	106
	DVD视频摄/录一体机是否正确连接到电视机上？ 请检查连接。	105
播放影像暂时中断。	是否光盘被擦伤或有脏物或手指印粘附在光盘上？ 请清洁光盘。	9
播放影像质量差。	影像是否从模拟录像机（VHS, 8mm）输入并录制？ 如果使用配备TBC电路的录像机进行播放，问题可能会改善。	—
播放影像严重失真。	录制外部输入时是否设置“帧”？ 在录制功能设置中将“照片输入”设为“组”。	64
没有声音。	电视机音量控制是否正确设置？ 调节电视机音量控制器，并务必调节电视机上的音量。	106
光盘导航缩略图不显示。	从AV输入/输出插孔录制的影像是否带有干扰？ 录制没有杂波或干扰的影像。	—
卡上的相片无法播放。	DVD视频摄/录一体机能播放符合DCF（照相机文件系统设计规则）的其它数字照相机的SD记忆卡上录制的影像数据。在本DVD视频摄/录一体机上能正常播放的影像数据的范围，是那些像素在水平80×垂直60到水平4000×垂直3000之间的影像。如果像素在此范围之外，将出现蓝色缩略图（图中的缩略图*），表示影像无法播放。  * 图1	—
播放卡上的相片将会需要一段时间。	播放静止影像时，将出现“播放”字样。像素大的静止影像将需要一些时间才能出现。	—

DVD视频摄/录一体机连接到个人计算机上时:

症状	原因和解决方法	参考页码
个人计算机上不出现驱动器图标。	DVD视频摄/录一体机的电源没有被打开。 检查电源。	30
	关闭个人计算机, 然后断开个人计算机连接电缆。重新打开个人计算机, 然后使用个人计算机连接电缆来将DVD视频摄/录一体机连接到个人计算机上。	—
	请确保个人计算机连接电缆被完全插入本DVD视频摄/录一体机。	—
在个人计算机上播放DVD视频摄/录一体机时发生故障。	如果USB连接发生故障, 传输速率不足。建议您在连接DVD视频摄/录一体机时使用USB2.0的USB端口。	112
在个人计算机上不能正常运行应用程序。	请关闭个人计算机和DVD视频摄/录一体机, 然后再次尝试。	—
写入光盘时发生故障。	由于连续的操作, DVD视频摄/录一体机的温度太高。 请将DVD视频摄/录一体机从个人计算机上断开一次, 从DVD视频摄/录一体机内取出光盘, 然后关闭它。过一段时间后, 再次连接它们, 并写入到一张崭新的光盘。	—
影像传输停止。	请将DVD视频摄/录一体机连接到个人计算机的另一个USB端口。如果您的个人计算机是台式的, 建议您使用个人计算机后部的USB端口。如果您正在使用USB2.0扩展卡, 建议您安装每个USB2.0卡生产商提供的最新的驱动。	—
	是否光盘被擦伤或有脏物或手指印粘附在光盘上? 请清洁光盘。	
安装了随机提供的软件后不能使用个人计算机内置的DVD驱动。	更新个人计算机上的DVD编辑/创建软件时, 可能会解决该问题。	—
启动DVD-ImageMixer 3时出现故障。	请确保您的个人计算机显示适配器(视频卡)符合DirectX9.0c。	112
个人计算机的应用程序不能识别活动影像。	请确保DVD视频摄/录一体机的电源开关设为“  ”或“  ”。	30
DVD视频摄/录一体机连接到个人计算机时, DISC EJECT(弹出光盘)按钮无效。	当DVD视频摄/录一体机连接到个人计算机时, 请使用资源管理器在DVD视频摄/录一体机驱动器图标上单击右键, 执行“Eject(弹出)”。	—
在Quick Time上使用MPEG 2 playback component播放导入Macintosh的MPEG文件时, 听不到声音。	由于用Pixe VRF Browser EX导入Macintosh的MPEG文件采用AC3 audio音频格式, 因此, 即使使用Quick Time MPEG-2 playback component, 也不能播放音频:只能播放视频内容。请用ImageMixer VCD/DVD2进行播放。	—
在个人计算机上观看DVD-RAM内的时间标志时, 与实际的录制时间有差异。	此DVD视频摄/录一体机的文件系统是格林威治时间(GMT), 已设置了时间延迟信息。对于2006年1月的Windows®, 资源管理器上观看的文件标志看起来与实际录制时间不同。实际录制时间将作为日期/时间指示出现在播放画面上。	—
保存Image Mixer 3视频编辑器编辑的视频需要一定时间。	编辑内容与项目设置不同的视频文件时, 可能需要一定时间, 因为整个设计频文件必须重新编码。请重新确认项目设置。	—
“Hardware Removal(硬件去除)”导致故障。	退出Windows®一次, 然后断开DVD视频摄/录一体机。如果您的个人计算机使用Windows® 2000专业版, 则重新安装Windows® 2000 SP3或更新的版本, 可能会解决这个问题。	—

症状	原因和解决方法	参考页码
即使使用了USB2.0卡，也没有USB HS（高速）连接。	请确保您已经安装了USB2.0卡随机提供的驱动。您需要安装USB2.0卡生产商提供的驱动，以便在HS（高速）下操作USB2.0卡。	—

其它

症状	原因和解决方法	参考页码
DVD视频摄/录一体机不工作。	是否安装了充满电的电池？ DVD视频摄/录一体机电源是否已从AC插座供电？	25, 26
按按钮时，不能供电或没有操作发生。	执行系统复位（按RESET（复位）按钮）。	146
	DVD视频摄/录一体机是否遭受了碰撞？ DVD视频摄/录一体机可能会损坏。请咨询您的经销商。	—
日期和时间不正确。	本DVD视频摄/录一体机是否很长时间没有使用了？ 内部备份存储器的电池可能被放电： 请对电池充电。	32
按SLEEP/RESTART（休眠/重新启动）按钮无法设置到休眠/重新启动状态。	<ul style="list-style-type: none"> • 是否已装入正确的光盘或卡？ • 光盘或卡是否还有剩余的可用空间？ • DVD视频摄/录一体机现在是否播放？ • 是否已显示光盘导航画面？ 	42
不能删除场景。	光标是否放置在要删除的场景上？ 如果选定的场景（以红色框住）存在，即使您使用黄色光标选择任何场景，那个场景将被删除。请检查缩略图画面上光标和条形码的颜色。	74, 78
不能取出光盘。（盖子将不会打开。）	在将电源开关设为“OFF（关）”之前是否已取出电池或AC适配器/充电器？ 电池充电了吗？ 连接已充电电池或AC适配器/充电器，然后按DISC EJECT（弹出光盘）按钮取出光盘。 DVD视频摄/录一体机是否由于电池剩余电量耗尽而关闭？ 连接已充电电池或AC适配器/充电器，将电源开关设为“OFF（关）”，然后按DISC EJECT（弹出光盘）按钮取出光盘。	37
不能从遥控器上操作DVD视频摄/录一体机。	遥控器是否对准DVD视频摄/录一体机上的红外线接收器？ 对准红外线接收器来操作DVD视频摄/录一体机。	21
	DVD视频摄/录一体机上的红外线接收器是否暴露于直射阳光或强荧光灯等之下？ 如果强烈光线照在红外线接收器上，则遥控器不能操作DVD视频摄/录一体机。调节DVD视频摄/录一体机的位置或角度。	21
	遥控器中是否有电池？ 同时检查电池的极性。电池可能已失效:尝试更换电池。	20
	DVD视频摄/录一体机电源是否已打开？ 请打开电源。	30
光盘盖无法关上。	光盘是否正确插入？ 光盘插入的方向是否错误？ 请取出光盘，然后重新插入。	37
	请更换上充满电的电池，或连接AC适配器/充电器，然后打开DVD视频摄/录一体机。	25, 27
反复地听到操作声音。	听到此声音是因为循环操作光盘所致而非表示故障。	—
从机械装置感觉到一些振动或听到轻微声音。	这些震动或声音是由光盘驱动器造成的：并不代表故障。	—

症状	原因和解决方法	参考页码
<ul style="list-style-type: none"> • 由于本DVD视频摄/录一体机上的ACCESS/PC（存取/个人计算机）或CARD ACCESS（卡存取）指示灯一直点亮或闪烁而无法进行操作。 • 插入光盘或卡后，需要一些时间才能进行录制。 	<p>在以下情况中，要比通常情况花费更长时间才能进行操作：</p> <ul style="list-style-type: none"> • 重新插入光盘或卡后。 • DVD视频摄/录一体机关闭后经过较长时间时。 • 温度和先前录制的状态有很大的不同时。 • 插入的光盘上有擦痕、脏物或手指印。 • 光盘受到剧烈振动时。 • 当电池或DC电源电缆被断开，而非按照正确步骤通过使用电源开关，关闭DVD视频摄/录一体机。 	<p>—</p>
<p>取景器内无影像。</p>	<p>液晶显示监视器是否打开？ 除非液晶显示监视器已关闭且牢固锁定在DVD视频摄/录一体机上，否则取景器内不会出现影像。</p>	<p>—</p>
<p>液晶显示屏上或取景器中没有影像显示。</p>	<ul style="list-style-type: none"> • 是否已用个人计算机连接电缆将DVD视频摄/录一体机连接到个人计算机？ 请拔出个人计算机连接电缆。 • 是否DVD视频摄/录一体机停在已设置划出并播放的场景末尾？ 按DISC NAVIGATION（光盘导航）按钮。 • 是否已将DVD视频摄/录一体机设为休眠/重新启动状态？ 	<p>—</p>

系统复位

如果DVD视频摄/录一体机操作异常，请执行“System Reset（系统复位）”：DVD视频摄/录一体机可能会恢复到正常状态。“System Reset（系统复位）”将所有设置复位到工厂的缺省设置。日期和时间也将会复位。在使用DVD视频摄/录一体机前，请再次设置日期和时间。

1 将电源开关设到“关”以关闭DVD视频摄/录一体机的电源。

取出电池或AC适配器/充电器。

2 使用细笔尖的钢笔按住复位按钮几秒钟。

所有设置将被复位。

注：

- 请勿过份用力按复位按钮。
- 请勿在装有光盘时按RESET（复位）按钮：否则会删除光盘上录制的影像。

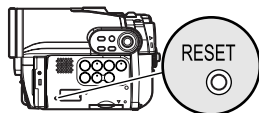

● 设置项目列表

	项目	缺省设置	设置方法
摄像机功能设置	菜单	完全菜单	第48页
	节目AE-设定	自动	第56页
	白平衡设定	自动	第57页
	EIS稳定器	开	第59页
	数码变焦设定	40倍*1	第50页
	麦克风过滤器	关	第59页
	闪光灯设定*2	自动	第55页
摄录功能设定	图像录制	FINE	第60页
	图像质量	FINE	第63页
	16:9	开	第61页
	输入信号源*3	摄录机	第63页
	照片输入*3	组	第64页
	自拍定时	关	第64页
	OSD输出	开	第65页
日期设定	日期设定	1/1/2006 0:00	第32页
	日期模式	D/M/Y	第32页
LCD/EVF设定	LCD亮度调整	☐ ██████████ ▶	第35页
	EVF亮度调整	☐ ██████████ ▶	第35页
	色彩调整	☐ ██████████ ▶	第36页
	EVF显示	自动	第36页
初始设定	鸣叫设定	开	第33页
	节电模式	关	第33页
	录LED灯设定	开	第34页
	语言设定	English（英语）	第33页
	演示模式	自动	第34页

- *1 DZ-GX3100E上会出现“60倍”；DZ-BX37E/BX35E上会出现“100倍”。
- *2 安装选购的视频闪光灯时在 DZ-GX3300E上不显示。在DZ-GX3200E/GX3100E/BX37E/BX35E上不显示。
- *3 在DZ-BX37E/BX35E上不显示。
- 根据插入的光盘或卡，有些项目将不出现。

主要规格

CCD	DZ-GX3300E	: 1/3英寸隔行扫描	
	DZ-GX3200E	: 1/3.6英寸隔行扫描	
	DZ-GX3100E	: 1/5英寸隔行扫描	
	DZ-BX37E/BX35E	: 1/6英寸隔行扫描	
	像素总数		
	DZ-GX3300E	约3,310,000	
	DZ-GX3200E	约2,120,000	
	DZ-GX3100E	约1,330,000	
	DZ-BX37E/BX35E	约800,000	
	有效像素数目		
	DZ-GX3300E	活动影像:	约2,140,000
		活动影像:	约1,640,000 (在宽屏幕模式下)
	DZ-GX3200E	静止影像:	约3,050,000
		活动影像:	约1,230,000
DZ-GX3100E	静止影像:	约1,920,000	
	活动影像:	约940,000	
DZ-BX37E/BX35E	活动影像:	约810,000 (在宽屏幕模式下)	
	静止影像:	约1,100,000	
DZ-BX37E/BX35E	活动影像:	约410,000	
	静止影像:	约410,000	

镜头	DZ-GX3300E : F1.8 - 3.0 f = 6.1 - 61 mm 滤光器直径: 37 mm 螺距: 0.75 mm DZ-GX3200E : F1.8 - 2.2 f = 4.5 - 45 mm 滤光器直径: 34 mm 螺距: 0.5 mm DZ-GX3100E : F1.2 - 2.8 f = 3.0 - 45 mm 滤光器直径: 30.5 mm 螺距: 0.5 mm DZ-BX37E/BX35E : F1.8 - 3.2 f = 2.2 - 55 mm 滤光器直径: 34 mm 螺距: 0.5 mm	
聚焦	自动/手动	
变焦	光学10倍 (DZ-GX3300E/DZ-GX3200E), 光学15倍 (DZ-GX3100E), 光学25倍 (DZ-BX37E/BX35E) 40倍 - 500倍 (DZ-GX3300E/GX3200E), 60倍 - 800倍 (DZ-GX3100E), 100倍 - 1,200倍 (DZ-BX37E/BX35E) 带数字变焦, 40倍 (DZ- GX3300E/GX3200E), 60倍 (DZ-GX3100E), 100倍 (DZ-BX37E/BX35E) 用于静止影像	
要求的最低照度	0.3勒克司在弱光模式	
取景器	0.2英寸彩色TFT (约等同于200,000像素)	
液晶显示监视器	2.7英寸彩色TFT (约120,000像素)	
电子影像稳定器	电子型	
快门速度	1/4 - 1/4000秒 (活动影像)	
自拍定时器录制	仅限于静止影像录制	
外接麦克风插孔 (DZ-BX37E/BX35E未配备)	ø3.5 mm 立体声小型插孔: (无法使用插入电源式麦克风)	
录制模式	活动影像 (带声音) 静止影像 (使用DVD-RAM光盘、SD记忆卡)	
最长可录制时间 (每面)	DVD-RAM/RW/R/ +RW光盘	约18分钟 (XTRA) 约30分钟 (FINE) 约60分钟 (STD)
可录制静止影像的最大数量	DVD-RAM光盘 (每面)	DZ-GX3300E 约650 DZ-GX3200E/GX3100E/BX37E/BX35E 约999 外部输入 (DZ-GX3300E/GX3200E/ GX3100E) 约999 如果在一张光盘上混合了活动影像和静止影像, 可录制数量将减少。
	SD记忆卡 (使用32 MB卡时)	DZ-GX3300E 约18 (在FINE模式下) DZ-GX3200E 约29 (在FINE模式下) DZ-GX3100E 约45 (在FINE模式下) DZ-BX37E/BX35E 约180 (在FINE模式下) 外部输入 (DZ- GX3300E/GX3200E/ GX3100E) 约180 (在FINE模式下) 根据录制质量和卡的类型而异 (第152页)。

录制格式	DVD-RAM/DVD-RW (VR-模式) 光盘	活动影像： 符合DVD视频录制 (DVD-VR) 格式 (杜比数字)； 静止影像 (仅DVD-RAM)： 同时录制，符合DVD视频录制 (DVD-VR) 标准 (720 × 576 像素) 和 JPEG (DZ-GX3300E: 2,016 × 1,512 像素，DZ-GX3200E: 1,600 × 1,200 像素，DZ-GX3100E: 1,280 × 960 像素，DZ-BX37E/BX35E: 640 × 480 像素，外部输入: 640 × 480 像素)
	DVD-RW (VF-模 式)/DVD-R 光盘	活动影像： 符合DVD视频格式 (杜比数字)
	+RW 光盘	活动影像: DVD+RW视频格式 (杜比数字)
	卡	静止影像： 符合JPEG (DZ-GX3300E: 2,016 × 1,512 像素，DZ-GX3200E: 1,600 × 1,200 像素，DZ-GX3100E: 1,280 × 960 像素，DZ-BX37E/ BX35E: 640 × 480 像素，外部输入: 640 × 480 像素) 标准
音频播放格式		MPEG音频第2层，线性PCM，杜比数字
录制媒介		8cm DVD-RAM光盘 (符合DVD-RAM版本2.1) 8 cm DVD-RW (符合 DVD-RW Ver.1.1, 2x 速度 [2x/1x]) 8cm DVD-R光盘 (符合DVD-R通用版本2.0) 8 cm +RW (符合 +RW Ver. 1.2) SD记忆卡
插孔		视频/音频输入/输出 ×1 (DZ-BX37E/BX35E配有视频/音频输出 ×1)， 外接麦克风输入×1 (DZ-BX37E/BX35E未配备)， 个人计算机连接端子 (连接到个人计算机的USB端口) ×1 (DZ- BX35E未配备)
电池系统		锂电池
功耗		液晶显示监视器关闭时录制 (使用DVD-RAM光盘) DZ-GX3300E 约5.1 W (在FINE模式下) DZ-GX3200E 约4.4 W (在FINE模式下) DZ-GX3100E 约3.8 W (在FINE模式下) DZ-BX37E/BX35E 约3.2 W (在FINE模式下)
尺寸 (宽 × 高 × 深)		DZ-GX3300E : 约48 × 91 × 132 mm (不包括凸出部分) DZ-GX3200E : 约48 × 89 × 132 mm (不包括凸出部分) DZ-GX3100E : 约48 × 86 × 121 mm (不包括凸出部分) DZ-BX37E/BX35E : 约48 × 89 × 131 mm (不包括凸出部分)
作业温度 (湿度)		0 - 40°C (少于80%) 0 - 30°C, 连接到个人计算机时
存放温度		-20 - 60°C
重量		DZ-GX3300E 约470 g (不包括电池和光盘) DZ-GX3200E 约450 g (不包括电池和光盘) DZ-GX3100E 约420 g (不包括电池和光盘) DZ-BX37E/BX35E 约420 g (不包括电池和光盘)



录制时总重量	DZ-GX3300E 约545 g DZ-GX3200E 约525 g DZ-GX3100E 约475 g DZ-BX37E/BX35E 约475 g
随机附件	AC适配器/充电器， 电池， AV/S 输入/输出电缆（DZ-BX37E/BX35E附带 AV/S 输出电缆）， 红外线遥控器（DZ-BX37E/BX35E未配备），遥控器用锂电池（DZ- BX37E/BX35E未配备）， 镜头盖，镜头盖绳子，肩背带，电源线， 直流电源线，软件CD-ROM（DZ-BX35E未配备）， 个人计算机连接电缆（DZ-BX35E未配备）， 单面8 cm DVD-RAM 光盘（DZ-BX35E未配备）， 光盘清洁布

相片的尺寸和质量



下表显示了录制在卡上的一个静止影像（JPEG）的文件大小和质量：

质量	文件大小					应用程序
	DZ-GX3300E	DZ-GX3200E	DZ-GX3100E	DZ-BX37E/ BX35E	外部输入 DZ- GX3300E/ GX3200E/ GX3100E	
FINE	约1,600 KB	约1,024 KB	约640 KB	约160 KB	约160 KB	当影像质量为首要时
NORM	约1,200 KB	约768 KB	约480 KB	约120 KB	约120 KB	标准质量
ECO	约800 KB	约512 KB	约320 KB	约80 KB	约80 KB	当静止影像的数量为首要时 (质量将稍微变差)

虽然只能在FINE模式下在DVD-RAM光盘上录制静止影像，在卡上录制静止影像时，能够选择质量模式（第63页）。

以“”状态录制在DVD-RAM光盘上的相片的文件大小等同于或大于以“”使用FINE质量录制在卡上的相片的文件大小。

注：

- 在DVD-RW/DVD-R/+RW光盘上不能录制静止影像。
- 由于在卡上录制相片()时文件大小在所有质量模式受到限制，卡上的相片质量可能逊于录制在DVD-RAM光盘上的相片()。

在卡上录制静止影像（相片）

DZ-GX3300E

录制质量	容量					
	32 MB	64 MB	128MB	256 MB	512 MB	1 GB
FINE	约18	约38	约75	约150	约300	约600
NORM	约24	约50	约100	约200	约400	约800
ECO	约37	约75	约150	约300	约600	约1,200

DZ-GX3200E

录制质量	容量					
	32 MB	64 MB	128MB	256 MB	512 MB	1 GB
FINE	约29	约60	约120	约240	约480	约950
NORM	约38	约80	约160	约320	约650	约1,300
ECO	约58	约120	约240	约480	约950	约1,900

DZ-GX3100E

录制质量	容量					
	32 MB	64 MB	128MB	256 MB	512 MB	1 GB
FINE	约45	约95	约190	约380	约750	约1,500
NORM	约60	约120	约250	约500	约1,000	约2,000
ECO	约90	约190	约380	约760	约1,500	约3,000

DZ-BX37E/BX35E

录制质量	容量					
	32 MB	64 MB	128MB	256 MB	512 MB	1 GB
FINE	约180	约380	约750	约1,500	约3,000	约6,000
NORM	约240	约500	约1,000	约2,000	约4,000	约8,000
ECO	约370	约750	约1,500	约3,000	约6,000	约12,000

外部输入(DZ-GX3300E/GX3200E/GX3100E)

录制质量	容量					
	32 MB	64 MB	128MB	256 MB	512 MB	1 GB
FINE	约180	约380	约750	约1,500	约3,000	约6,000
NORM	约240	约500	约1,000	约2,000	约4,000	约8,000
ECO	约370	约750	约1,500	约3,000	约6,000	约12,000

（上述可录制的静止影像数目仅供参考。）

在打开CD-ROM包之前，请务必阅读下列内容

如果您同意其中的条款，此协议在您打开此产品所附带的存储设备包（CD-ROM）之时将生效。如果您不接受此协议中的条款，请立即向您的经销商归还未打开的存储媒介包和所含材料（印刷品，外部包装和所有其它物品），或仅向您的经销商归还存储媒介包。有关未使用的产品的退款事宜，请咨询您的经销商。但是，如果只归还存储媒介包，将不可能获得退款。

本许可协议证明以前已经授权给您。

许可协议

■ 许可授权

- Hitachi, Ltd. 非单方授予您在一台计算机上安装并使用本程序的权利，但不得将该权利转让给第三方。
- 您可以用在计算机上可读的形式复制本程序的一个拷贝，但只能用于备份用途，并必须保持版权相关显示的原始状态。

■ 禁止

- 不得在网络上使用本程序。若要将本程序用于网络上的多台计算机，您必须从 Pixela Corporation 获得每台计算机上的使用权。
- 不得以提供重新使用、转让、租赁、借用等形式允许第三方使用本程序。
- 不得变更、修改、反向编译或反汇编本程序或其附件的全部内容或任何部分。也不得允许第三方实施此类行为。

■ 协议的终止

如果您未经允许对本程序及其附件进行复制，或未能遵守上述授权条件，本协议将会自动终止。此外，Pixela Corporation 可以提起诉讼。本协议终止时，您必须废弃本程序、其附件以及所有复制件，或将其返还 Pixela Corporation。

■ 保证和免责

本程序未必在明显或不明显的程度上符合您特定使用目的的可可用性和适用性。Pixela Corporation 不保证本程序的功能可以满足您的需要，也不保证本程序在操作过程中不会出现中断或故障。对于因使用本程序或与其使用相关的活动可能造成的任何直接或间接的损失或损坏，或您与第三方源于或涉及使用本程序而产生的冲突，Pixela Corporation 概不承担任何责任。