

# 视频投影机

## 使用说明书

VPL-HW10

使用本投影机之前，请先阅读此手册。  
妥善保存此手册以备日后用作参考。

**BRAVIA**

**SXRD**  
Silicon X-tal Reflective Display

**HDMI™**  
HIGH-DEFINITION MULTIMEDIA INTERFACE

## 警告

为减少火灾或电击危险，请勿让本设备受到雨淋或受潮。

不要打开本机机壳，以免遭受电击。除非是本公司指定的合格技术人员，否则请勿进行维修。

电源插座应安装于设备附近使用方便的地方。

### 警告

如果更换为不当类型的电池，有发生爆炸的危险。请根据当地规章条例处置用过的电池。

**警告**  
本机必须接地。

### 警告

在安装此设备时，要在固定布线中配置一个易于使用的断电设备，或者将电源插头与电气插座连接，此电气插座必须靠近该设备并且易于使用。在操作设备时如果发生故障，可以切断断电设备的电源以断开设备电源，或者断开电源插头。

### 警告

1. 请使用经认可的电源线（3 芯电源线）/ 设备接口 / 插头，其接地接头应符合各国家适用的安全法规。
2. 请使用符合特定额定值（电压、安培）的电源线（3 芯电源线）/ 设备接口 / 插头。

如果对上述电源线 / 设备接口 / 插口的使用有疑问，请垂询合格维修人员。

## 产品中有毒有害物质或元素的名称及含量

使用环境条件：参考使用说明书中的工作条件

部件名称	有毒有害物质或元素					
	铅 (Pb)	汞 (Hg)	镉 (Cd)	六价铬 (Cr (VI))	多溴联苯 (PBB)	多溴二苯醚 (PBDE)
实装基板	×	○	○	○	○	○
外壳	×	○	○	○	○	○
光学组件	×	×	○	○	○	○
附属品	×	○	○	○	○	○

○：表示该有毒有害物质在该部件所有均质材料中的含量均在 SJ/T11363-2006 标准规定的限量要求以下。

×：表示该有毒有害物质至少在该部件的某一均质材料中的含量超出 SJ/T11363-2006 标准规定的限量要求。

# 目录

使用前须知 .....	5
-------------	---

## 控制器的位置

前面 / 右侧 .....	6
后面 / 底部 .....	7
遥控器 .....	8

## 连接和准备

开箱 .....	9
步骤 1: 安装投影机 .....	10
安装投影机前的准备 .....	10
配置投影机和屏幕的 摆放位置 .....	12
步骤 2: 连接投影机 .....	15
连接至录像机 .....	15
连接至电脑 .....	18
步骤 3: 调整图像位置 .....	19
步骤 4: 选择菜单语言 .....	23

## 投影

在屏幕上投影图像 .....	25
关闭电源 .....	26
选择宽屏幕模式 .....	27
选择图像观看模式 .....	29
调整图像质量 .....	30
使用逼真色彩处理调整图像 .....	31
使用其他功能 .....	33

## 使用菜单

通过菜单操作 .....	34
图像设定菜单 .....	38
高级图像设定菜单 .....	41
屏幕设定菜单 .....	42
设置菜单 .....	44
功能设定菜单 .....	46
安装设定菜单 .....	47
信息菜单 .....	49
有关预设存储器号码 .....	49

## 其他

关于 HDMI 控制 .....	50
关于 x.v.Color .....	50
故障排除 .....	51
警告指示灯 .....	53
信息一览表 .....	54
更换投影灯和空气滤网，并清洁通 风孔（进气） .....	55
清洁空气滤网 .....	58
安装镜头盖 .....	58
清洁及投影机的屏幕 .....	58
规格 .....	59
预设信号 .....	60
输入信号和可调整 / 设定项目 .....	62
天花板安装 .....	64
索引 .....	68

# 使用前须知

## 安全须知

- 请检查本机的工作电压是否与当地的供电电压一致。
- 万一有液体或固体落入机壳内，请拔下本机的电源插头，并请专业技术人员检查后再使用。
- 数日不使用本机时，请将本机的电源插头从墙上电源插座拔出。
- 拔电源线时，请手持插头将其拔出。切勿拉扯电线本身。
- 墙上电源插座应安装于设备附近使用方便的地方。
- 即使本机的电源已经关闭，只要其插头还连接在墙上电源插座上，本机便未脱离交流电源。
- 投影灯点亮时，请不要直视镜头。
- 请不要将手或物品放在通风孔附近。排出的空气较热。

## 防止内部蓄热须知

用 I/⏻ (开机 / 待机) 开关关闭电源后，在冷却扇还在运转时，请勿将本机的电源插头从墙上电源插座上拔出。

## 注意

投影机装备有通风孔（进气和排气）。请勿堵塞通风孔或将任何物品放在通风孔旁边，否则可能发生内部蓄热，造成影像质量下降或损坏投影机。

## 重新包装须知

请保存原有的包装箱和包装材料，以便在运输设备时可随时使用。为尽量保护好机体，请用出厂时使用的包装箱重新包装本机。

## 有关投影机上记载的英文注意事项

### 投影机的底部

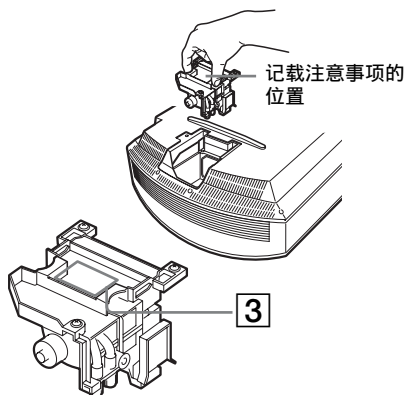
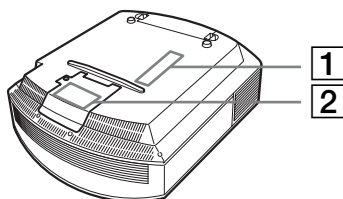

- 1 CAUTION**  
METRIC SCREW (M5) ONLY FOR CEILING MOUNT  
MAXIMUM DEPTH OF SCREW : 8mm

### 注意事项

天花板安装只可以使用公制螺纹 (M5)，螺纹最大深度为 8mm

- 2 CAUTION**  
High-pressure lamp may explode if improperly handled. Refer to lamp replacement instructions.

### 注意事项

如果处置不当，高压投影灯可能会爆炸。请参阅投影灯更换使用说明书。

- 3** (Hg) Lamp contains mercury.  
Dispose according to local, State and federal laws.

### (永) 投影灯含水银。

应按照各地区、州以及联邦法律规定进行处理。

# 控制器的位置

## 前面 / 右侧

可以使用与遥控器上的按钮名称相同的控制面板上的按钮操作投影机。

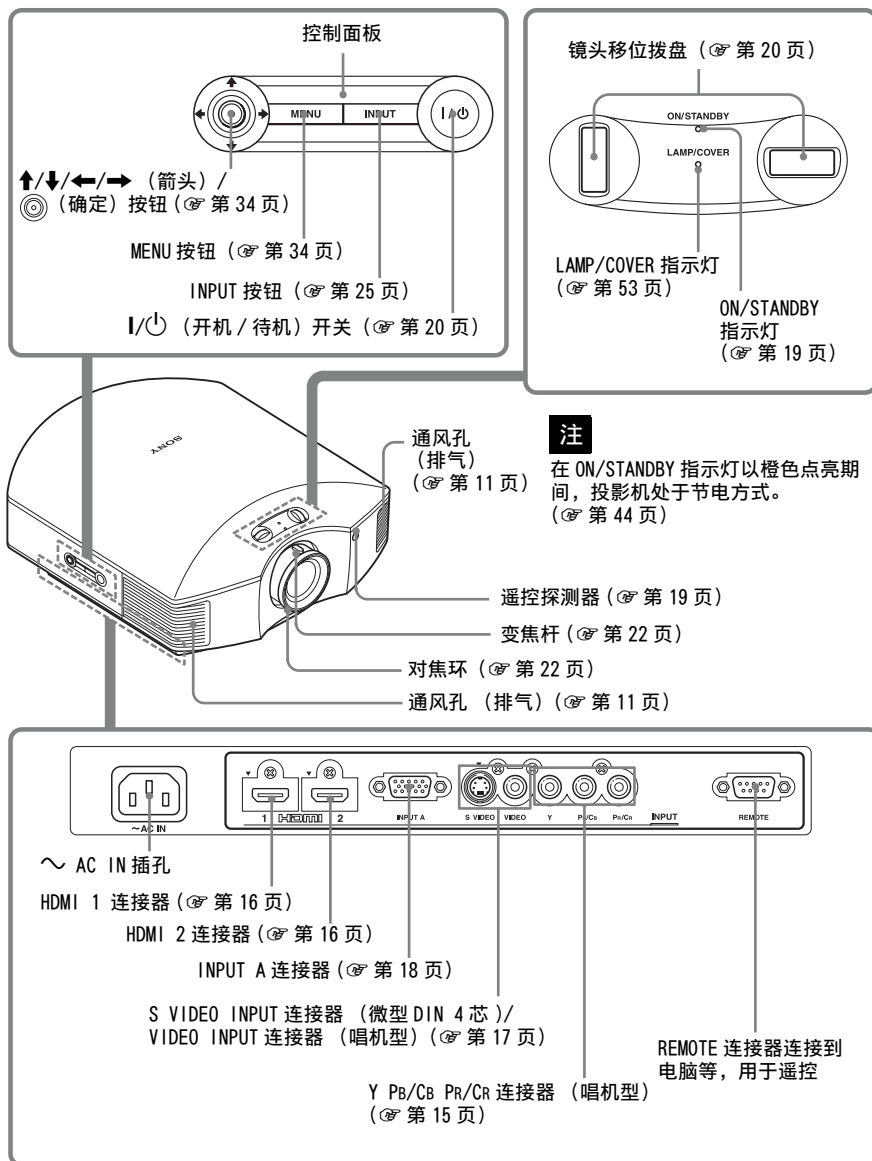

# 后面 / 底部

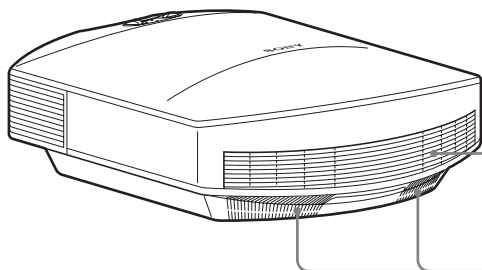

通风孔 (进气)  
(☞ 第 11 页)

通风孔 (进气)  
(☞ 第 11 页)

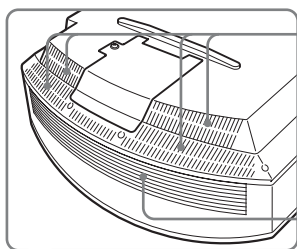

通风孔 (进气) (☞ 第 11 页)

通风孔 (进气) (☞ 第 11 页)

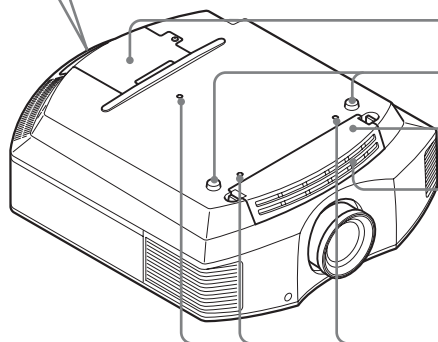

投影灯盖 (☞ 第 55 页)

调节器 (☞ 第 22 页)

滤网固定器 (☞ 第 56 页)

通风孔 (进气) (☞ 第 11 页)

投影机悬挂支架安装孔  
(☞ 第 64 页)

# 遥控器

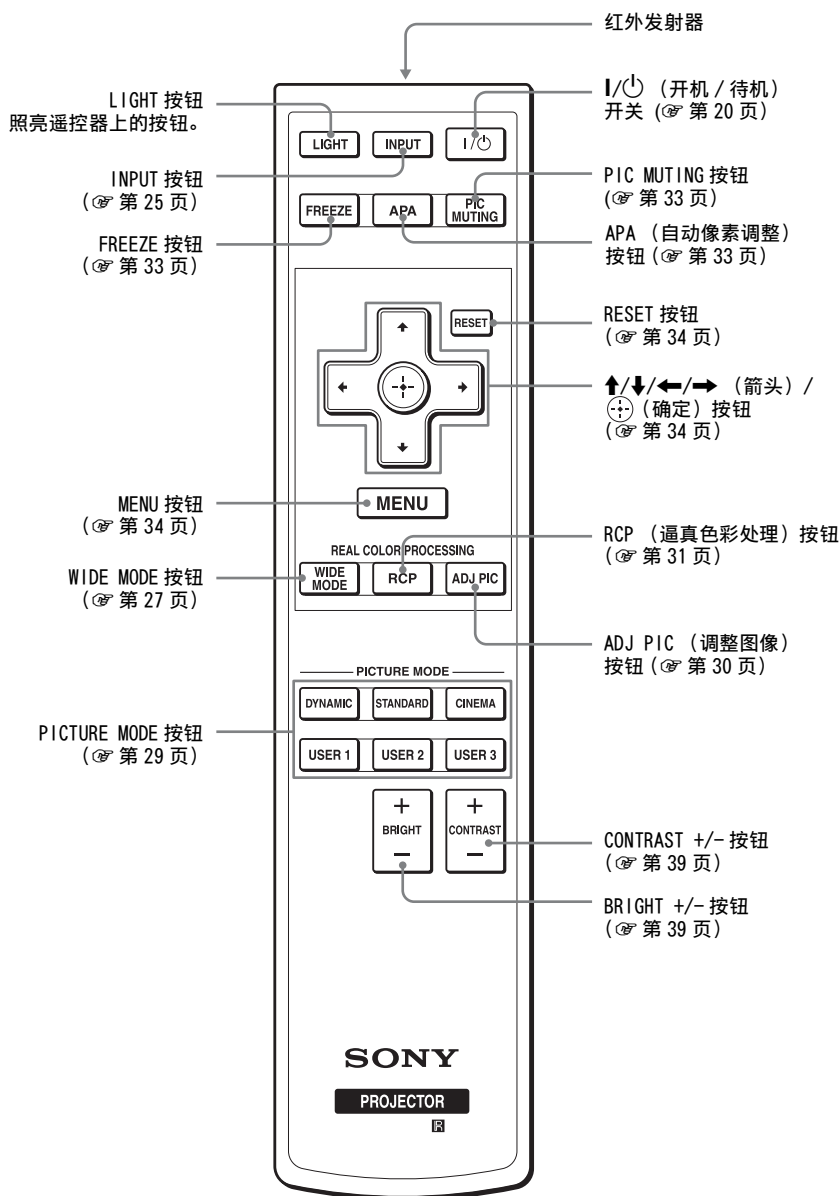

# 连接和准备

本节介绍如何安装投影仪和屏幕，如何连接您想要投影图像的设备等内容。

## 开箱

检查包装箱，确认其中包含如下物品：

- 遥控器 (1) 和 AA (R6) 尺寸电池 (2)
- 交流电源线 (1)
- 镜头盖 (1)  
购买投影机时，镜头上装有镜头盖。  
使用投影机时请取下镜头盖。
- 使用说明书 (本手册)
- 保修卡 (1)

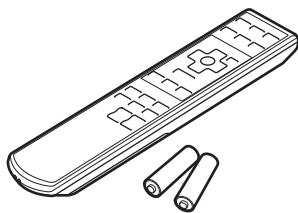

### 将电池插入遥控器

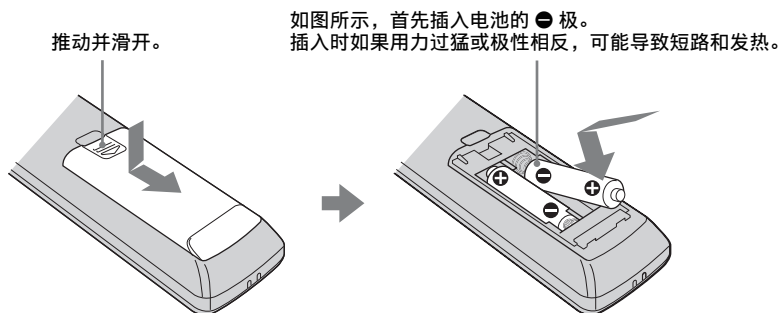

### 有关操作遥控器的注意事项

- 操作遥控器时请小心。不要掉落或践踏遥控器，或将任何种类的液体溅到遥控器上。
- 请勿将遥控器放在热源附近、受阳光直射的地方或潮湿的房间内。

# 步骤 1：安装投影机

投影机显示由录像机或其它设备输出的图像。

镜头的移位功能可让您以更多种不同的方式摆放投影机，并且使您更加容易地观看图像。

## 安装投影机前的准备

### 不当安装

不要将投影机放在如下位置，否则会造成故障或损坏投影机。

### 通风不良的场所

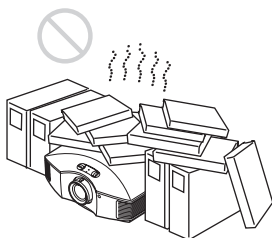

请在本机周围留出 30 cm 以上的空间。

### 热和潮湿

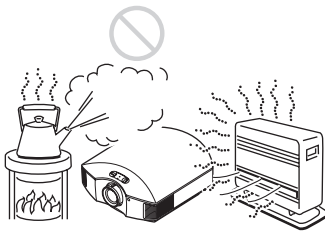

### 受空调的冷暖风直接吹拂的场所

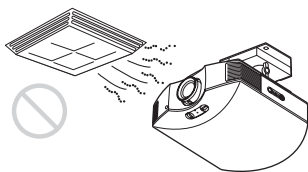

在这样的场所安装投影机可能会由于水气凝结或温度升高而导致机体故障。

### 温度或烟雾传感器附近



可能会造成传感器失灵。

### 多尘、多烟雾的场所



### 安装在远离墙壁的位置

为了维护投影机的性能和可靠性，请在投影机与墙壁之间至少留出 30 cm 的空间。

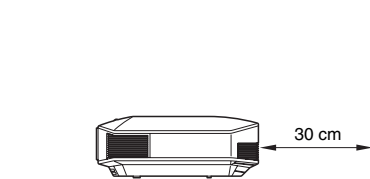
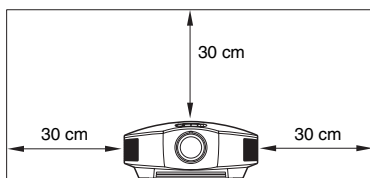

**不正确使用**

请不要在使用投影机期间进行下述任何操作。

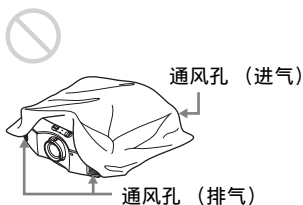
**堵塞通风孔（进气或排气）****提示**

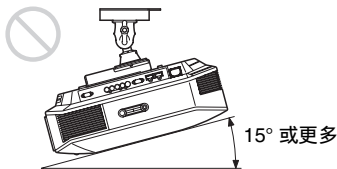
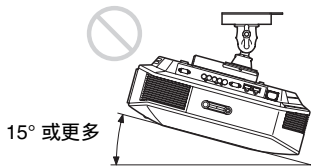
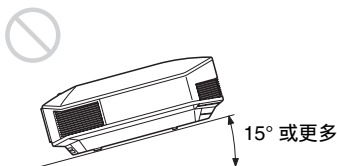
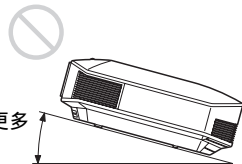
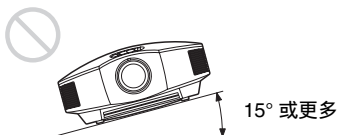

有关通风孔（进气或排气）位置的详细内容，请参见第 6 页上的“控制器的位置”。

**向前面 / 后面及左侧 / 右侧倾斜**

请避免在倾斜角度大于 15 度的状态下使用投影机。

请勿将投影机安装在水平表面或天花板以外的任何位置。在这样的地方安装投影机可能会导致色彩不均匀或降低投影机功能的可靠性。

**在高海拔地区安装本机时**

当在海拔 1500 米或更高的地区使用投影机时，请将设置  菜单中的“冷却设定”设定为“高位”（ 第 44 页）。当在高海拔地区使用投影机时，如果没有设定此模式，可能会产生不良的效果，诸如降低某些组件的可靠性。

## 配置投影机和屏幕的摆放位置

投影机与屏幕之间的安装距离根据屏幕尺寸不同或是否使用镜头移位功能而异。

### 1 确定投影机和屏幕的安装位置。

如果放置投影机时令镜头中心位于图中以灰色标示的区域内，将会获得良好的图像质量。请使用第 13 页表中的数值  $L$ 、 $x$  和  $y$  为参照。

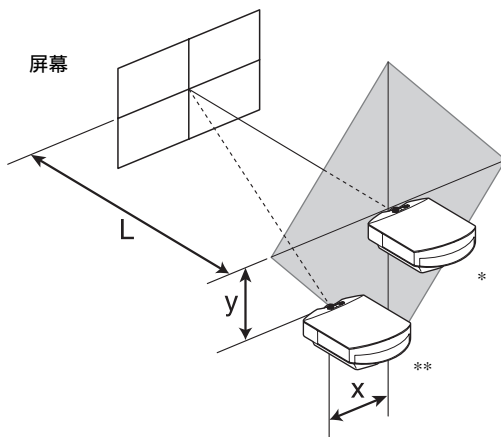

\* 不使用镜头移位 ( $x = 0$ 、 $y = 0$ ) 的安装位置

\*\* 使用镜头移位 ( $x$ 、 $y$ ) 的安装位置示例

$L$ : 屏幕与投影机镜头前端之间的距离。

$x$ : 屏幕中心与投影机镜头中心之间的水平距离。

$y$ : 屏幕中心与投影机镜头中心之间的垂直距离。

有关在天花板上安装投影机的方法，请参见“天花板安装”。(☞ 第 64 页)

有关镜头移位功能的详细说明，请参见“步骤 3: 调整图像位置”。

(☞ 第 19 页)

## 当使用纵横比为 16:9 的屏幕尺寸时

投影影像尺寸 (cm) (对角线)		102	152	203	254	305	381	508	635	762
SS (英寸)		40	60	80	100	120	150	200	250	300
L	最小	1201	1825	2448	3072	3695	4631	6189	7748	9307
	最大	1840	2782	3723	4664	5605	7017	9371	11724	14077
x		0	0	0	0	0	0	0	0	0
y		324	486	648	809	971	1214	1619	2024	2428
x		44	66	89	111	133	166	221	277	332
y		259	389	518	648	777	971	1295	1619	1943
x		89	133	177	221	266	332	443	553	664
y		194	291	389	486	583	728	971	1214	1457
x		133	199	266	332	398	498	664	830	996
y		130	194	259	324	389	486	648	809	971
x		177	266	354	443	531	664	886	1107	1328
y		65	97	130	162	194	243	324	405	486
x		221	332	443	553	664	830	1107	1384	1660
y		0	0	0	0	0	0	0	0	0

单位: mm

要计算安装位置时

$$L (\text{最小}) = 31.1781 \times SS - 46.1543$$

$$L (\text{最大}) = 47.0644 \times SS - 42.3308$$

$$y = -1.463 \times x (\text{mm}) + 8.0942 \times SS$$

## 当使用纵横比为 4:3 的屏幕尺寸时

投影影像尺寸 (cm) (对角线)		102	152	203	254	305	381	508	635	762
SS (英寸)		40	60	80	100	120	150	200	250	300
L	最小	1480	2243	3006	3770	4533	5677	7585	9493	11401
	最大	2262	3414	4566	5718	6870	8598	11478	14357	17237
x		0	0	0	0	0	0	0	0	0
y		396	594	792	991	1189	1486	1981	2477	2972
x		54	81	108	135	163	203	271	339	406
y		317	475	634	792	951	1189	1585	1981	2377
x		108	163	217	271	325	406	542	677	813
y		238	357	475	594	713	892	1189	1486	1783
x		163	244	325	406	488	610	813	1016	1219
y		158	238	317	396	475	594	792	991	1189
x		217	325	433	542	650	813	1084	1355	1626
y		79	119	158	198	238	297	396	495	594
x		271	406	542	677	813	1016	1355	1693	2032
y		0	0	0	0	0	0	0	0	0

单位: mm

要计算安装位置时

$$L (\text{最小}) = 38.1569 \times SS - 46.1543$$

$$L (\text{最大}) = 57.5992 \times SS - 42.3308$$

$$y = -1.463 \times x (\text{mm}) + 9.9060 \times SS$$

## 2 放置投影机时令镜头与屏幕平行。

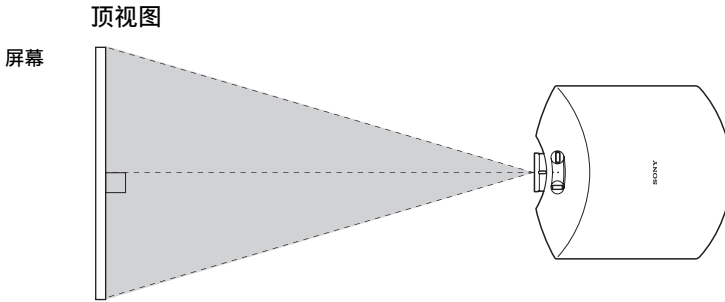

## 3 将影像投影在屏幕上并进行调整，使影像匹配于屏幕。(☞ 第 19 页) 要投影影像时，将视频设备连接到投影机上。(☞ 第 15 页)

### 注

当在不平整的表面上使用屏幕时，根据屏幕与投影机之间的距离或变焦放大倍数的不同，偶尔可能会在屏幕上出现条纹图案。这并非投影机的故障。

## 步骤 2：连接投影机

当进行连接时，请务必进行下述操作：

- 进行任何连接前关闭所有设备。
- 正确使用各连接用的电缆。
- 正确地插入电缆插头；插头连接不牢固时可能会导致故障或图像质量下降。在拔出电缆时，务必拔插头，不可拉扯电缆本身。
- 请参照所连接设备的使用说明书。

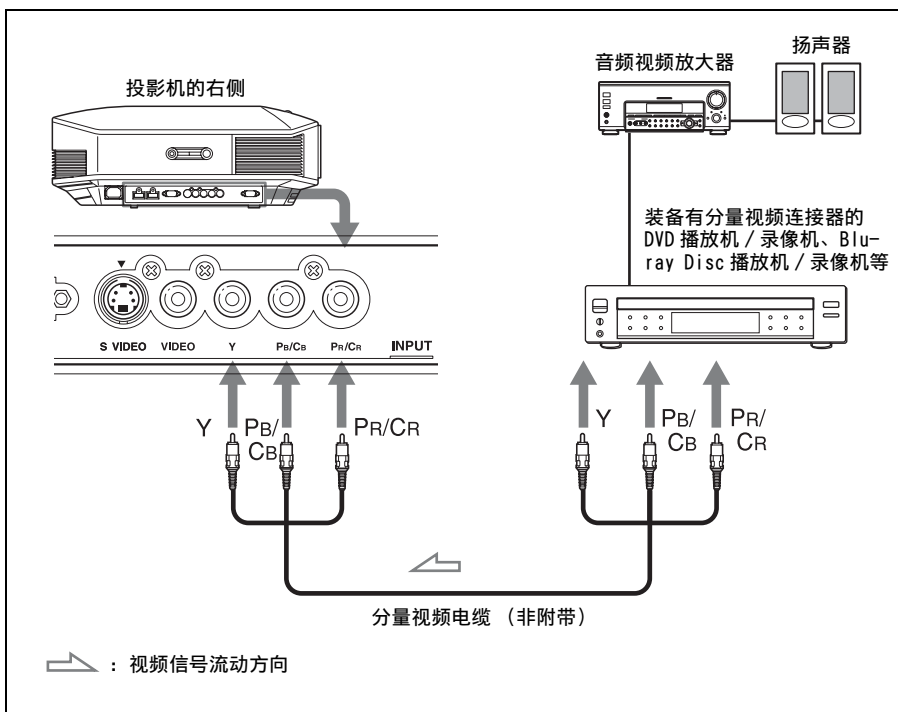

### 连接至录像机

要连接至装备有分量视频连接器的 DVD 播放机 / 录像机或 Blu-ray Disc 播放机 / 录像机时



“Blu-ray Disc” 是商标。

## 要连接至装备有 HDMI 输出的 DVD 播放机 / 录像机和 Blu-ray Disc 播放机 / 录像机时

通过将装备有 HDMI 输出的 DVD 播放机 / 录像机和 Blu-ray Disc 播放机 / 录像机连接至投影机的 HDMI 输入插孔，能够欣赏到更好的图像质量。此外，如果您有 HDMI 控制兼容设备，可以与 HDMI 兼容设备同步操作投影机。有关详细说明，请参见功能设定  菜单 ( 第 46 页) 和“关于 HDMI 控制” ( 第 50 页)。

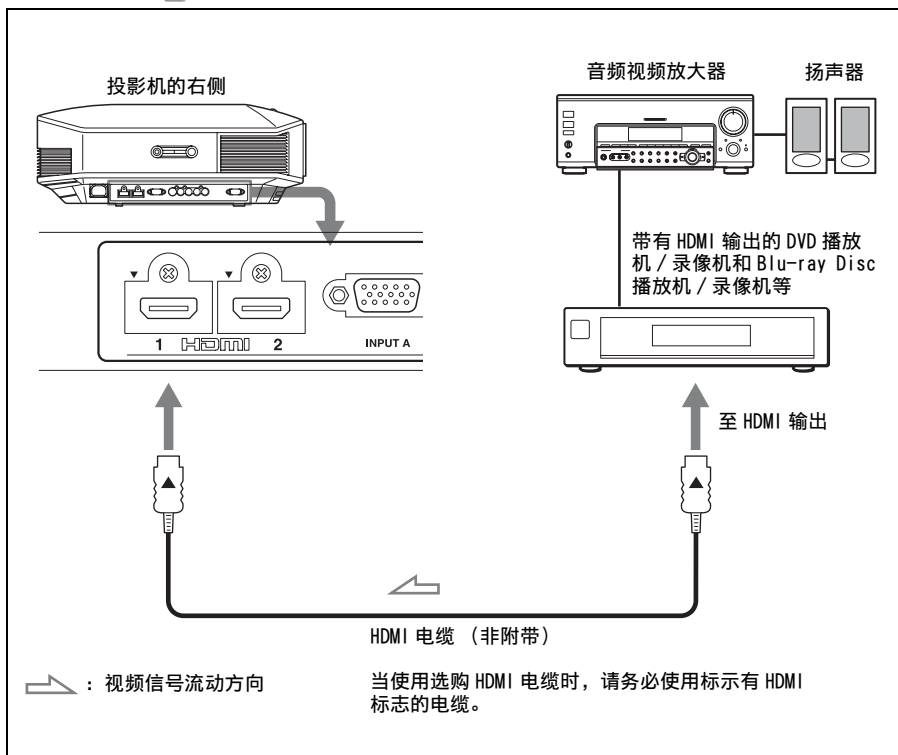

### 注

- 将设备连接至投影机的 HDMI 输入端口时，请务必使用标示有 HDMI 标志的设备。
- 将 HDMI 电缆连接至投影机时，请确保投影机的 HDMI 输入端口上部的 ▼ 标记与电缆连接器上的 ▲ 标记位于相同位置。
- 如果使用 HDMI 电缆连接至投影机的设备的图像不清晰，请检查所连接设备的设置。

HDMI、HDMI 标志和 High-Definition Multimedia Interface 是 HDMI Licensing LLC 的商标或注册商标。HDMI 控制是采用 HDMI CEC (消费者电子控制) 规格的 HDMI 标准相互控制功能。本投影机支持 HDMI 标准的 DeepColor、x.v.Color、LipSync 和电脑输入信号。它还支持 HDCP。

## 要连接到装备有 S 视频连接器或视频连接器的录像机时

可以连接未装备有分量视频连接器的 DVD 播放机 / 录像机、硬盘式录像机、录像机或激光光盘播放机。

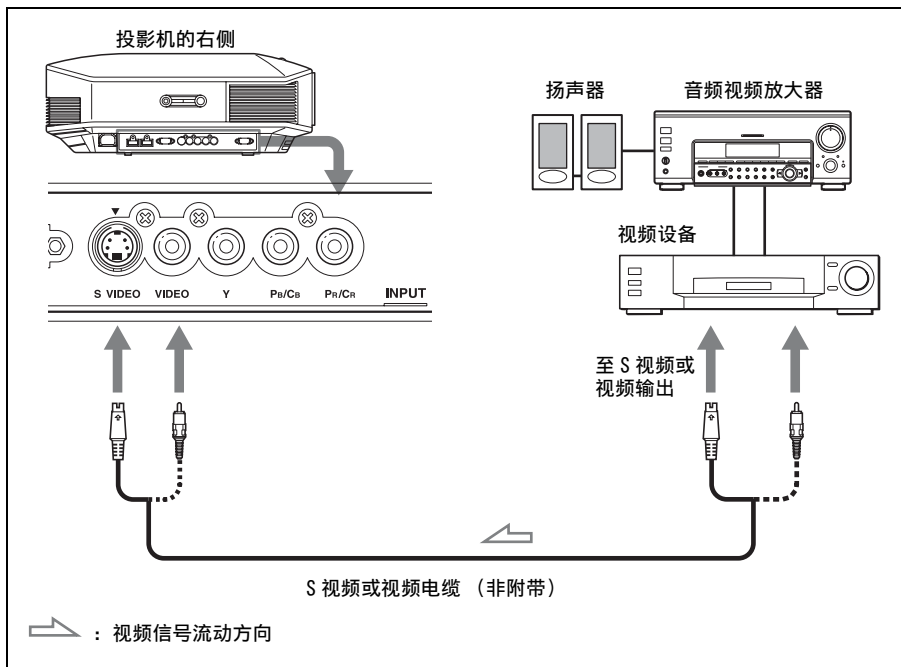

### 提示



如果不知道应该连接电缆至 S VIDEO INPUT (S 视频输入连接器) 或 VIDEO INPUT (视频输入连接器) 中的哪一端, 请将其连接至 S VIDEO 以欣赏到较好的图像质量。

如果要连接的设备没有 S 视频连接器, 请将电缆连接至视频输出。

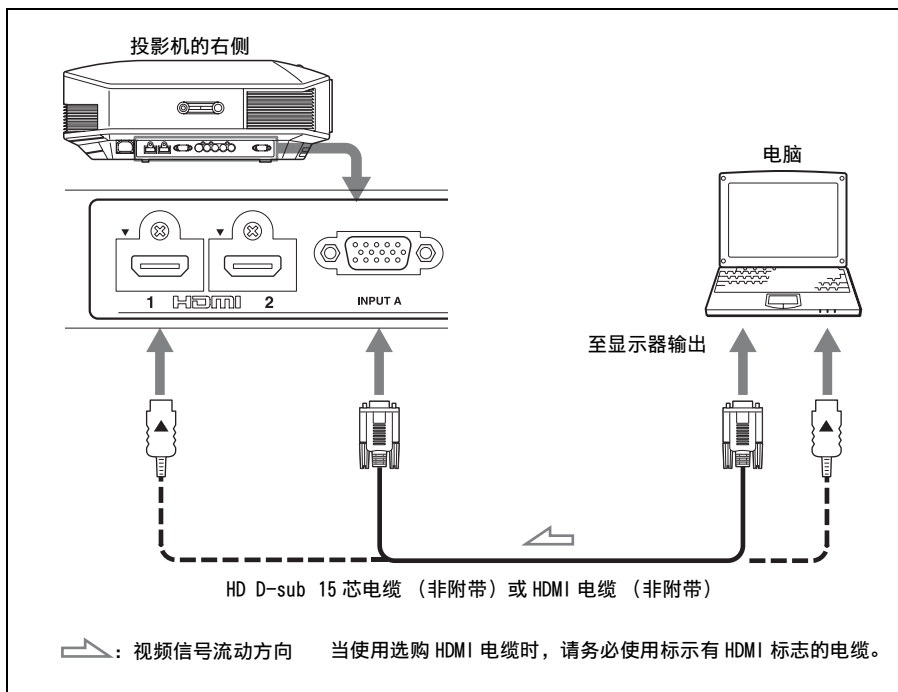
## 连接至电脑



### 提示

当连接 HD D-sub 15 芯电缆时，将设置  菜单中的“输入 A 信号选择”设定为“自动”或“电脑”。如果不能正确显示输入信号，请将其设定为“电脑”。（ 第 45 页，第 54 页）

### 注

- 连接 HDMI 电缆时，请确保投影机的 HDMI 输入端口上部的 ▼ 标记与电缆连接器上的 ▲ 标记位于相同位置。
- 如果将电脑（例如笔记本类型）设定为同时向电脑显示器和本设备输出信号，本设备的图像可能不会正确显示。请将电脑设定为仅向外接显示器输出信号。有关详细信息，请参见随电脑附带的电脑使用说明书。有关电脑的设置，请向电脑的制造商咨询。
- 如果使用 HDMI 电缆连接至投影机的设备的图像不清晰，请检查所连接设备的设置。

## 步骤 3：调整图像位置

在屏幕上投影影像，然后调整图像位置。

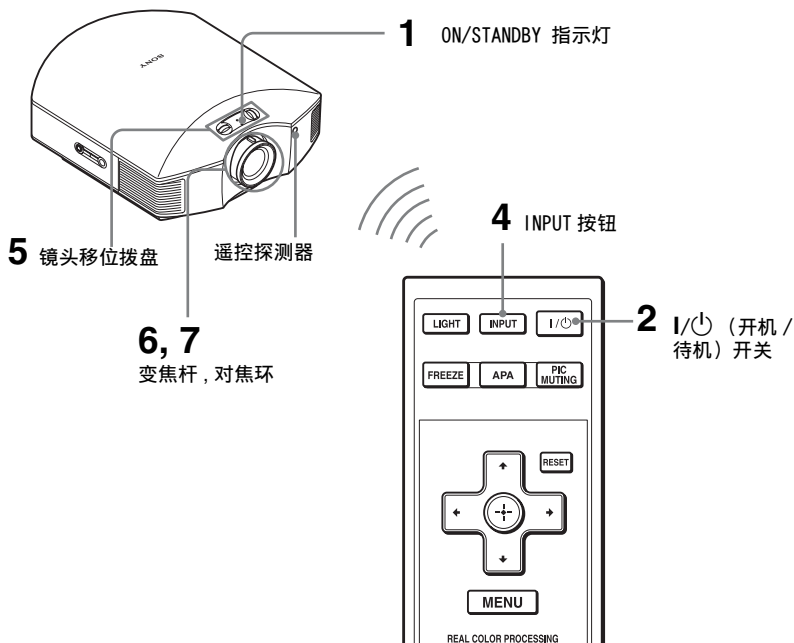

### 提示

在投影机侧面板上的 I/⏻ (开机/待机)、INPUT、MENU 和 ↑/↓/←/→/⊙ (控制杆) 按钮与遥控器上的相应按钮具有相同功能。

### 注

根据投影机安装位置的不同，您可能无法使用遥控器控制投影机。此种情况下，请将遥控器指向屏幕，而不指向投影机。

ON/STANDBY



以红色点亮。

- 1 连接至投影机之后，请将交流电源线插入墙上的电源插座。  
ON/STANDBY 指示灯点亮呈红色，同时投影机进入待机模式。

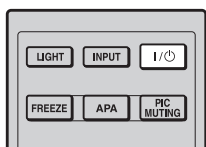

## ON/STANDBY



以绿色闪烁一会儿  
(数十秒钟), 然后  
以绿色点亮。

## 2 按 I/O (开机/待机) 开关接通投影机电源。

ON/STANDBY 指示灯以绿色闪烁,  
然后以绿色点亮。

当 ON/STANDBY 指示闪烁时, 屏幕  
上出现“正在启动...”。

## 3 打开与投影机相连的设备。

请参照所连接设备的使用说明书。

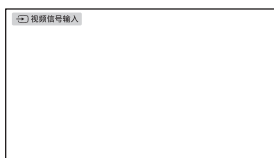
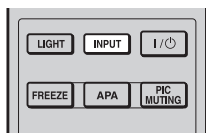

## 4 按 INPUT 在屏幕上投影图像。

每次按该按钮时, 将要投影的输入  
指示和设备会改变。(☞ 第 25 页)

### 提示

- 您可以为菜单画面选择想要的语言。有关详细说明, 请参阅“步骤 4: 选择菜单语言”。(☞ 第 23 页)
- 当功能设定  菜单中的“自动输入搜索”设定为“开”时, 通过按 INPUT 可自动显示具有有效信号的输入端子。(☞ 第 46 页)

## 5 移动两个镜头移位拨盘调整图像位置。

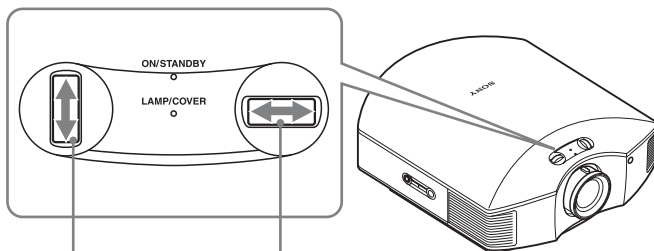

要调整垂直方向的位置时

要调整水平方向的位置时

## 要调整水平方向的位置时

向右或向左旋转镜头移位拨盘。  
以镜头中央为中心，投影在屏幕上的图像最大可向右或向左移动屏幕宽度的 25%。

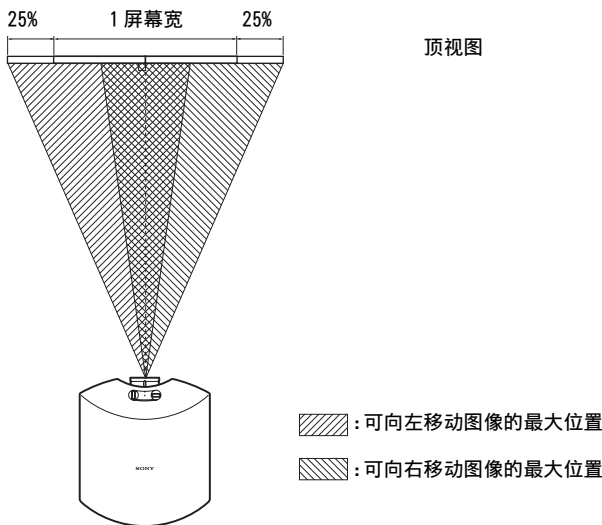

## 要调整垂直方向的位置时

向上或向下旋转镜头移位拨盘。  
以镜头中央为中心，投影在屏幕上的图像最大可向上或向下移动屏幕高度的 65%。

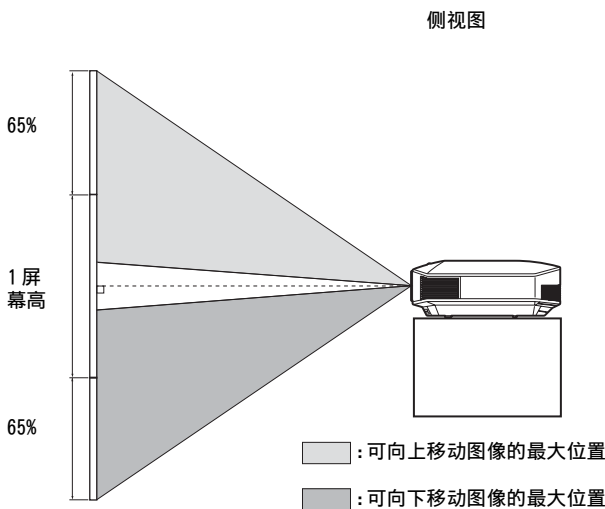

### 注

同时使用水平和垂直镜头移位功能时，投影在屏幕上的图像的移动距离根据调整的镜头移位多少而异。有关详细信息，请参见第 13 页上的表格。

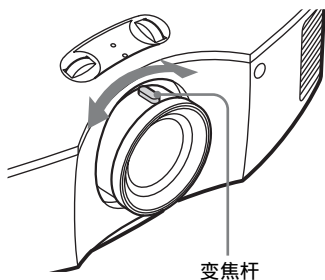

6 使用变焦杆调节图像尺寸。

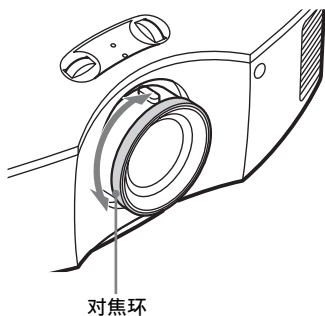

7 使用对焦环调节焦距。

### 要调整安装表面的倾斜度时

如果将投影机安装在不平坦的表面，请使用调节器保持投影机处于水平状态。

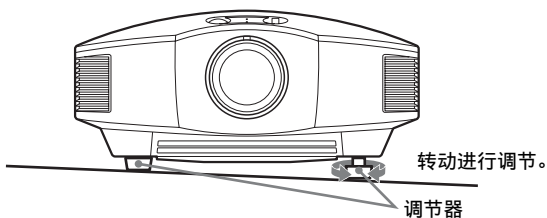

### 注

转动调节器时，小心不要夹住手指。

## 步骤 4：选择菜单语言

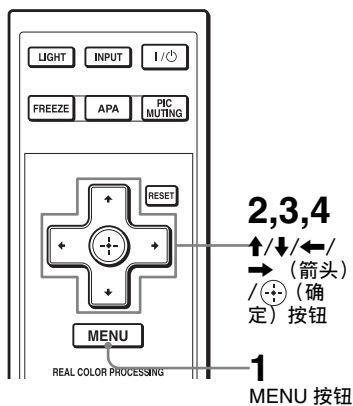

可为显示菜单和其它屏幕显示选择 16 种语言之一。出厂默认设置为中文（简体字）。要改变当前的菜单语言时，请用菜单画面设定想要的语言。

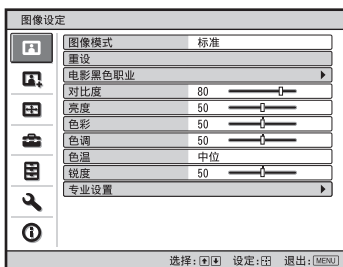

- 1 按 MENU。  
出现菜单。

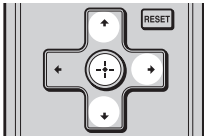





- 2 按 **↑/↓** 选择设置  菜单，然后按 **→** 或 。
- 出现所选菜单的设定项目。

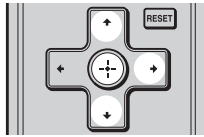

- 3 按 **↑/↓** 选择“语言”，然后按 **→** 或 。



- 4 按 **↑/↓/←/→** 选择语言，然后按 。
- 菜单变为所选语言。

要清除菜单时  
按 MENU。

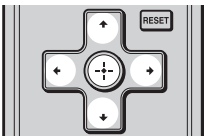

# 投影

本节介绍如何操作投影机以观看来自与投影机相连接的设备的图像。还介绍如何按照您的喜好调整图像质量。

## 在屏幕上投影图像

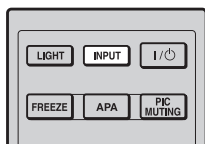

**示例：**要观看来自连接在 VIDEO INPUT 连接器上的视频设备的图像时。

- 1 打开装置和与装置相连的设备的电源。
- 2 反复按 INPUT 选择您想要在屏幕上投影的输入信号。  
显示您想要的输入指示。

要观看来自下述设备的图像时	按 INPUT 以显示
连接在 VIDEO INPUT 连接器上的视频设备	视频信号输入
连接在 S VIDEO INPUT 连接器上的视频设备	S 视频信号输入
连接在 Y Pb/Cb Pr/Cr 连接器上的分量设备	分量
连接在 INPUT A 连接器上的 RGB/ 分量设备	输入 A*
连接在 HDMI 1 连接器上的设备	HDMI 1
连接在 HDMI 2 连接器上的设备	HDMI 2

\* 在设置 菜单中根据输入信号设定“输入 A 信号选择”设置。当您将其设定为“自动”而不能正确显示图像时，请根据输入信号选择适当的信号。（ 第 45 页，第 49 页）

### 提示

- 当功能设定 菜单中的“自动输入搜索”设定为“开”时，通过按 INPUT 可自动显示具有有效信号的输入端子。
- 当功能设定 菜单中的“HDMI 控制”设定为“开”时，可与连接在投影机的 HDMI 1 或 HDMI 2 输入端口上的设备的操作同步，自动显示具有有效信号的输入端子。（只在连接的设备支持 HDMI 兼容控制时。）





## 有关 HDMI 信号输入的注意事项

投影机将以 HDMI 电缆连接的设备的 RGB 动态范围调节如下，以适合 HDMI 标准并以最佳画质显示。

当输入视频信号时：有限（16-235）

当输入电脑信号时：完整（0-255）

当输入 HDMI 标准以外的信号时，可能会发生下列现象。

- 当输入视频信号时，暗色区域或亮色区域的色彩层次可能会变得不清晰，或文本可能变得模糊。这种情况下，请将所连接设备的 RGB 动态范围切换至有限（16-235）。如果无法进行该调节，请在投影机的图像设定  菜单中调节“亮度”、“对比度”或“锐度”。（ 第 39 页）
- 当输入电脑信号时，文本可能变得模糊。这种情况下，请调节图像设定  菜单中的“锐度”。（ 第 39 页）

## 关闭电源

### 1 按 I/⏻（开机 / 待机）开关。

屏幕上出现“电源关闭？”信息。

### 2 在信息消失前再次按 I/⏻（开机 / 待机）开关。

ON/STANDBY 指示灯以绿色闪烁，冷却扇将继续运转以减少内部蓄热。最初 ON/STANDBY 指示灯快速闪烁，在此期间您将无法使用 I/⏻（开机 / 待机）开关点亮 ON/STANDBY 指示灯。

### 3 确认冷却扇停止运转且 ON/STANDBY 指示灯以红色点亮。

您可以通过按住 I/⏻（开机 / 待机）开关约 1 秒钟关闭投影机，而不需要执行以上步骤。

# 选择宽屏幕模式

根据所接收的视频信号的不同，您可以欣赏多样的宽屏幕模式。

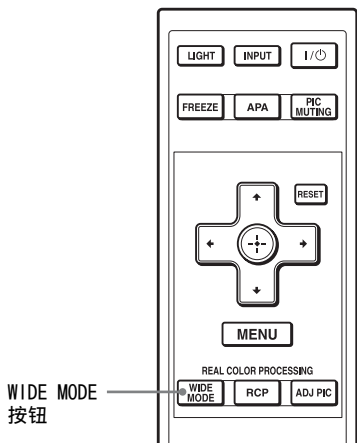

## 按 WIDE MODE。

每按一次该按钮可选择“宽模式”设置。

您还可以使用菜单选择宽屏幕模式。

(☞ 第 42 页)

原始影像

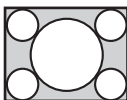

当执行宽模式时

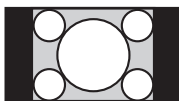
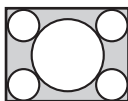
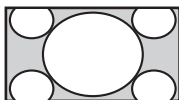

压缩

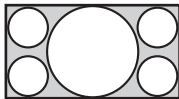
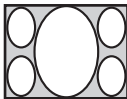

## 调整放大

自然放大纵横比为 4:3 的图像以充满屏幕。屏幕的上部和下部被轻微地切除。

## 标准

在屏幕中央显示 4:3 纵横比的图像，该图像被放大以充满垂直方向的屏幕。

## 全屏幕

以原始纵横比显示压缩为 4:3 纵横比的图像。当显示 4:3 纵横比图像时，该图像被水平放大以充满 16:9 屏幕。

## 提示

压缩：将纵横比为 16:9 的原始图像水平压缩为 4:3 的图像记录。

带侧面板的带字幕的图像



带字幕的图像

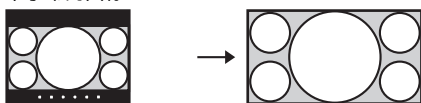

## 放大

16:9 纵横比的图像被垂直和水平放大相同比率以充满屏幕。使用该模式可观看等比放大宽银幕图像或带侧面板的等比放大宽银幕图像。

如果电影等的字幕被隐藏而看不到，请用“垂直尺寸调节”（☞ 第 43 页）和“垂直位置调节”（☞ 第 42 页）调节屏幕以显示字幕。



## 全屏幕 1（当输入电脑信号时）

不改变原始图像的纵横比，在整个画面上显示图像。

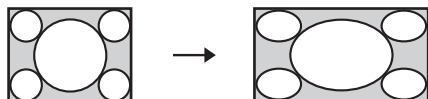

## 全屏幕 2（当输入电脑信号时）

在整个画面上显示图像。

## 注

只有当选定“放大”时，可以在屏幕设定  菜单中用“垂直位置调节”（☞ 第 42 页）和“垂直尺寸调节”（☞ 第 43 页）调整垂直方向的图像位置。

## 有关选择宽屏幕模式的注意事项

本投影机具有 WIDE MODE 功能。当改变 WIDE MODE 的设置时，请注意下述事项。

- 选择宽屏幕模式应考虑到，改变原始图像的纵横比将会使图像的外观与原始影像不同。
- 请注意，如果以营利或公共观赏为目的使用本投影机，因切换到宽模式而改变原有图像可能会侵犯图像作者或制作者受法律保护的权利。

# 选择图像观看模式

可以选择最适合节目类型或房间环境的图像观看模式。

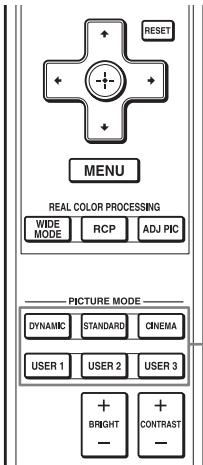

PICTURE MODE  
按钮

DYNAMIC  
STANDARD  
CINEMA  
USER 1、  
USER 2 和  
USER 3

按 **PICTURE MODE** 按钮之一（**DYNAMIC**、**STANDARD**、**CINEMA** 以及 **USER 1**、**USER 2** 和 **USER 3**）。

## DYNAMIC

生动图像质量，增强图像清晰度和对比度。

## STANDARD

标准图像质量，着重自然地再现图像。

## CINEMA

适合观看电影的图像质量。

## USER 1、USER 2 和 USER 3

可以根据您的喜好调整图像质量并将该设置存储在投影机的所选内存中。按 **USER 1**、**USER 2** 和 **USER 3** 按钮之一，然后使用遥控器或菜单上的按钮调整图像（第 30、38 页）。设置被保存，您可以通过按该按钮以调整后的图像质量观看图像。

# 调整图像质量

可以通过使用遥控器选择调整项目来按照您的喜好调整图像质量。调整后的数据会被存储在各个图像模式中。

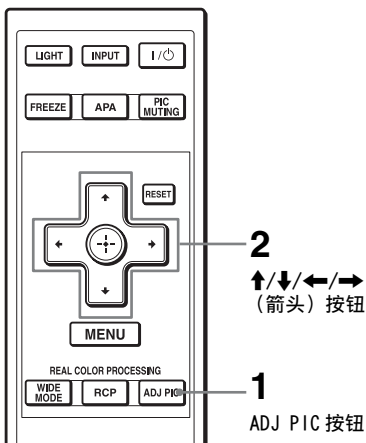

## 1 按 ADJ PIC。

每次按该按钮时，将反复依次显示下述调整窗口。

“高级光圈”、“投影灯控制”、“对比度”、“亮度”、“色彩”、“色调”、“色温”、“锐度”、“NR”、“MPEG NR”、“电影模式”、“黑度调整”、“伽玛校正”、“x.v.Color”、“彩色空间”。

有关各个调整的详细内容，请参见图像设定  菜单。(第 38 页)

### 注

根据输入信号的类型，可能无法显示某些调整窗口。有关详细说明，请参见“输入信号和可调整 / 设定项目”(第 62 页)



## 2 对项目进行设置或调整。

当改变调节量时

若要增大数值，按 。

若要减小数值，按 。

修改设置时

按  /  改变设置。

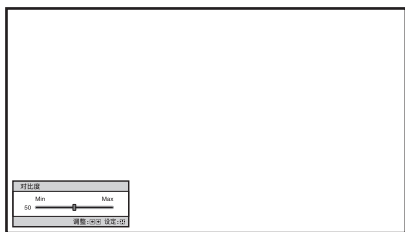

示例：要调整对比度时

# 使用逼真色彩处理调整图像

使用逼真色彩处理（RCP）功能，您可以为指定的投影图像单独调整各个目标色彩和色调。因此可以获得更符合您喜好的图像。

## 提示

使用逼真色彩处理时请固定视频信号源的图像画面。

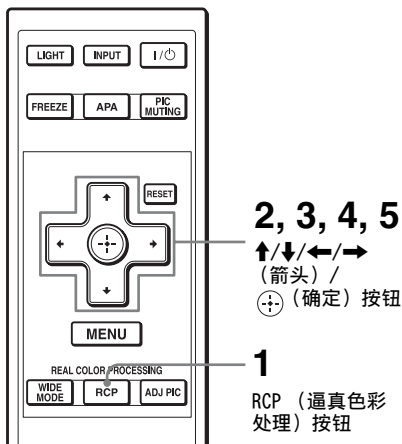

- 1 按遥控器上的 RCP。
- 2 按 ↑ / ↓ 选择“用户 1”、“用户 2”或“用户 3”，然后按 →。  
出现 RCP (Real Color Processing) 窗口。
- 3 选择您想要调整的目标色彩。  
反复下述步骤 ① 和 ② 来确定目标色彩。

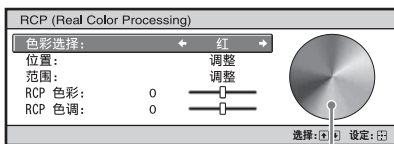

- ① 按 ↑/↓ 选择“色彩选择”，然后按 ←/→ 在“红”、“黄”、“绿”、“青”、“蓝”和“品红”中选择您想要调整的色彩。

您指定色彩相对应的部位才会以彩色显示，而其它部位将以黑白颜色显示。RCP 窗口中的参考调色板也显示可调整色彩。选择想要的设定，以参考调色板作为指南调整投影影像上的色彩。

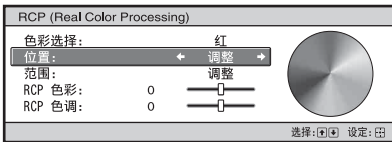

- 按  $\uparrow/\downarrow$  选择“位置”或“范围”，然后用  $\leftarrow/\rightarrow$  指定您想要调整的更精细的色彩位置和色彩范围。

#### 4 调整指定部位的色彩。

按  $\uparrow/\downarrow$  选择“RCP 色彩”或“RCP 色调”，然后一边观看投影图像，一边使用  $\leftarrow/\rightarrow$  按照您的喜好调整在步骤 3 选定部位的色彩或色调。调整期间图像返回为正常色彩。

#### 5 调整完成后，按 $\oplus$ 。

RCP 窗口消失，并出现步骤 2 的图像。其后在几秒钟后，恢复为正常图像。

#### 提示

选择位置和范围时会有一些限制。

## 使用其他功能

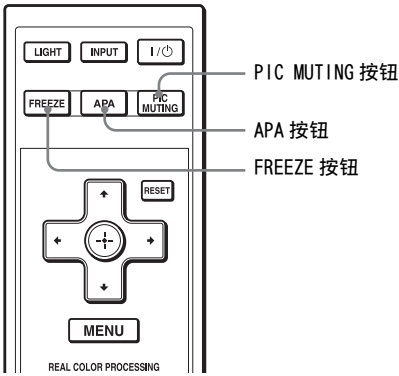

### 按 PIC MUTING。

按下以暂时关闭投影图像。要返回前一个屏幕时，再按一次 PIC MUTING。

### 按 APA。

按下以自动将来自电脑的图像调整到看起来清晰的位置。

### 按 FREEZE。

按下以暂停并显示投影图像。要返回前一个画面时，再按一次 FREEZE。

### 注

APA 和 FREEZE 只对电脑信号有效。

# 使用菜单

本节介绍如何使用菜单进行各种调整和设定。

## 通过菜单操作

本投影机装备有屏幕显示菜单，可用来进行多种调整和设定。某些可调整 / 设定项目显示在弹出菜单、没有主菜单的设定菜单或调整菜单中、或下一个菜单窗口。如果选择项目名带有箭头 (▶) 的项目，会出现设定项目的下一个菜单窗口。

要改变屏幕显示菜单语言时，请参见“步骤 4: 选择菜单语言”。(☞ 第 23 页)

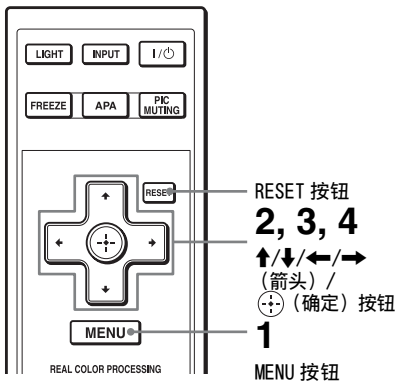

- 1 按 MENU。  
出现菜单窗口。

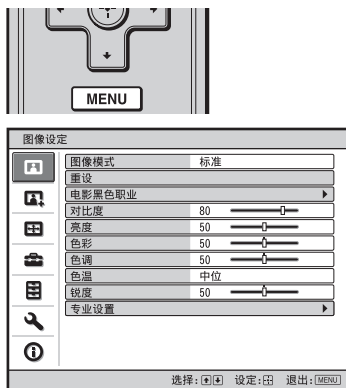

- 2 按 ↑/↓ 选择一个菜单项目，然后按 → 或 Ⓢ。  
出现可以使用所选菜单进行设定或调整的项目。当前选择的项目显示为黄色。

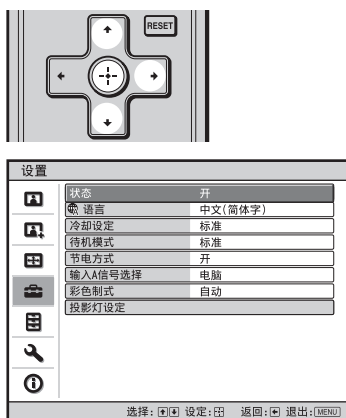

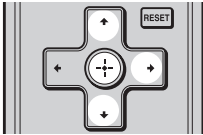

弹出菜单

设定项目



设定菜单



调整菜单

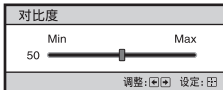

下一个菜单窗口

设定项目

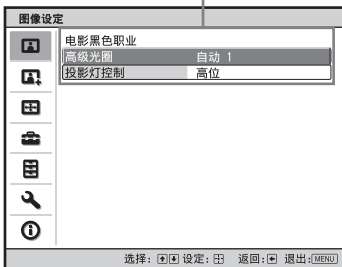

3 按↑/↓选择您想要设定或调整的项目，然后按→或⊕。

设定项目显示在弹出菜单、设定菜单、调整菜单或下一个菜单窗口中。

## 4 对项目进行设定或调整。

### 当改变调节量时

若要增大数值，按  $\uparrow/\rightarrow$ 。

若要减小数值，按  $\downarrow/\leftarrow$ 。

按  $\odot$  可恢复原来的画面。

### 修改设置时

按  $\uparrow/\downarrow$  改变设置。

按  $\odot$  可恢复原来的画面。

根据所选项目的不同，您可以使用

$\leftarrow$  恢复原来的画面。

## 要重设被调整过的项目时

在菜单画面中选择一个项目，然后显示弹出菜单、设定菜单和调整菜单。按遥控器上的 RESET 键以仅将所选设定重设为出厂预设值。

### 注

仅当选择了调整菜单或设定菜单时，遥控器上的 RESET 按钮有效。

## 不能够调整的项目

根据输入信号的不同，可调整的项目有所不同。菜单中不显示不能够调整或设定的项目。（☞ 第 62 页）

## 要清除菜单时

按 MENU。

## 要重设被调整过的图像时

从图像设定  $\text{img}$  菜单中选择“重设”。

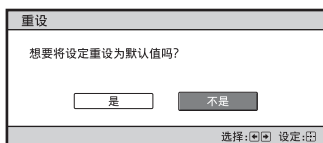

当出现屏幕显示时，用  $\leftarrow$  选择“是”并按  $\odot$ 。

下述所有设定被重设为出厂预设值。

图像设定  $\text{img}$  菜单上的“电影黑色职业”、“对比度”、“亮度”、“色彩”、“色调”、“色温”、“锐度”和“专业设置”的设定

# 图像设定菜单

图像设定菜单用于调整图像。

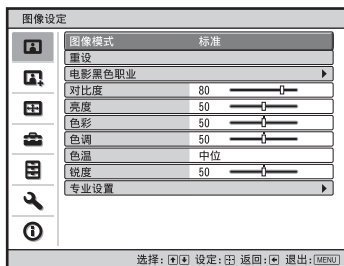

## 注

根据输入信号的类型，可能无法使用这些项目。有关详细信息，请参见“输入信号和可调整 / 设定项目”（第 62 页）。

<b>图像模式</b>	<p>可以选择最适合图像类型或环境的图像观看模式。</p> <p><b>动态：</b>生动图像质量，增强图像清晰度和对比度。</p> <p><b>标准：</b>标准图像质量，着重自然地再现图像。</p> <p><b>电影：</b>适合观看电影的图像质量。</p> <p><b>用户 1、用户 2、用户 3：</b>可以根据您的喜好调整图像质量并存储该设置。</p> <p>一旦设置被存储，您可以通过按遥控器上的 PICTURE MODE 按钮，以调整后的图像质量观看图像。</p> <p><b>要存储设置时</b></p> <ol style="list-style-type: none"><li>1 选择用户 1、用户 2 或用户 3。</li><li>2 在菜单中调整您想要的项目。</li></ol> <p><b>提示</b></p> <p>如果在“动态”、“标准”或“电影”模式中调整了图像质量，还可以保存该设置。要将所有设置恢复为出厂时的设置时，从菜单中选择“重置”。</p>
-------------	--

<p>电影黑色职业</p>	<p><b>高级光圈</b> 可在投影期间切换光圈功能。 <b>自动 1:</b> 根据投影场景自动切换为最佳光圈。最大限度地增强场景对比度。 <b>自动 2:</b> 与设定为“自动 1”时相比，最佳光圈变得更小。减弱场景对比度。 <b>灵敏度:</b> 如果选择了“自动 1”或“自动 2”，可使用灵敏度模式，根据想要的反应速度选择“推荐”、“高速”或“低速”。 <b>手动:</b> 手动调节光圈。</p> <div data-bbox="547 331 770 421" style="text-align: center;">  <p>手动</p> <p>Min Max</p> <p>50</p> <p>调整: [按钮] 设定: [按钮]</p> </div> <p><b>关:</b> 标准对比度。</p> <p><b>投影灯控制</b> 可在投影期间切换投影灯瓦特数。 <b>高位:</b> 标准瓦特数。 <b>低位:</b> 通过减少投影灯的瓦特数来增强黑色。</p> <p><b>提示</b> 当您从“低位”切换到“高位”时，冷却扇的转速升高，冷却扇的噪音稍微增大。</p>
<p>对比度</p>	<p>调整图像的<b>白色区域（白色水平）</b>。 设定值越高，对比度越大。设定值越低，对比度越小。 可以通过按遥控器上的 CONTRAST+/- 进行调整。</p>
<p>亮度</p>	<p>调整图像的<b>亮度</b>。 设定值越高，图像越亮。设定值越低，图像越暗。 可以通过按遥控器上的 BRIGHT+/- 进行调整。</p>
<p>色彩</p>	<p>调整<b>色彩浓度的强度</b>。 设定值越高，浓度越高。设定值越低，浓度越低。</p>
<p>色调</p>	<p>调整<b>色调</b>。 设定值越高，图像越偏绿色。设定值越低，图像越偏红色。</p>
<p>色温</p>	<p>调整<b>色温</b>。 <b>高位:</b> 使白颜色带蓝色。 <b>中位:</b> 显示“高位”和“低位”之间的中间色调。 <b>低位:</b> 使白颜色带红色。 <b>特制 1、特制 2、特制 3、特制 4:</b> 可以调整、设定和存储您喜好的色温。</p>
<p>锐度</p>	<p>使图像的<b>轮廓变得清晰，或减少杂讯</b>。 设定值越高，图像越清晰。设定值越低，图像越柔和，因此可减少杂讯。</p>

专业设置	<p><b>NR (降噪)</b> 减少图像的粗糙程度或杂讯。 通常选择“关”。 如果图像粗糙或有杂讯, 请根据输入信号源从“低位”、“中位”或“高位”中选择设置。</p>
	<p><b>MPEG NR (MPEG 降噪)</b> 减少块状杂讯和蚊状杂讯 (尤其是数字信号中的)。 减少块状杂音: 减少呈现为马赛克状的数字杂讯。 减少蚊状杂音: 减少图像轮廓附近的数字杂讯。</p>
	<p><b>电影模式</b> 根据您所选择的电影信号源, 设定播放用的设置。 自动: 以平滑的图像运动再现 2-3 或 2-2 Pull-Down 格式视频信号 (如电影信号源)。当输入了 2-3 或 2-2 Pull-Down 格式以外的视频信号时, 会以顺序扫描格式播放图像。 关: 不自动检测视频信号, 以顺序扫描格式播放图像。</p>
	<p><b>黑度调整</b> 产生轮廓鲜明、生动的图像。 根据输入信号源进行设定。 高位: 较强地突出黑色。 低位: 较弱地突出黑色。 关: 取消此功能。</p>
	<p><b>伽玛校正</b> 调整图像色调的响应特性。 可以从下述 3 种选项中选择您喜好的色调。 伽玛 1: 使整个场景稍微变亮。 伽玛 2: 使整个场景变亮。 伽玛 3: 使整个场景变暗。 关: 伽玛校正设为“关”</p>
	<p><b>x.v.Color</b> 当播放 x.v.Color 视频信号时设定该项目。 当将投影机连接到支持 x.v.Color 的设备并播放 x.v.Color 视频信号时, 将该项目设定为“开”。 有关 x.v.Color 的详细说明, 请参见“关于 x.v.Color” (第 50 页)。</p>
	<p><b>彩色空间</b> 您可以转换色彩再现的范围。 标准: 将色彩转换为 Hi-Vision 色彩。 宽: 与“标准”相比, 能够以更广泛的色彩再现范围再现更自然的色调。</p>

# 高级图像设定菜单

高级图像设定用于进一步调整图像。



<p>RCP (Real Color Processing)</p>	<p>可以单独调整图像中各个选定部位的色彩和色调。 用户 1、用户 2、用户 3: 您可以使用 Real Color Processing 调整图像并存储设置。一旦设置被存储, 您便可以以调整后的图像质量观看图像。 关: 取消此功能。  有关详细内容, 请参见 “使用逼真色彩处理调整图像”。 (第 31 页)</p>
------------------------------------	---

# 屏幕设定菜单

屏幕设定菜单用来调整输入信号。可以调整图像的尺寸，并选择宽屏幕模式等。

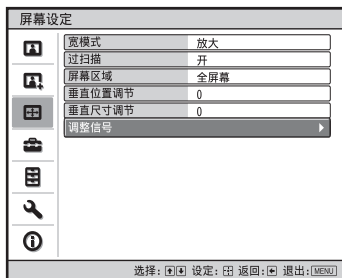

## 注

根据输入信号的类型，可能无法使用这些项目。有关详细信息，请参见“输入信号和可调整 / 设定项目”（第 62 页）。

宽模式（视频信号）	<p>您可以设定显示当前输入信号的图像的纵横比。（第 27 页）仅在视频信号（预设存储器第 1 至 14 号）（第 60 页）输入时，此项目有效。</p> <p><b>调整放大：</b>自然放大纵横比为 4:3 的图像以充满屏幕。屏幕的上部和下部被轻轻地切除。</p> <p><b>标准：</b>在屏幕中央显示 4:3 纵横比的图像，该图像被放大以充满垂直方向的屏幕。</p> <p><b>全屏幕：</b>以原始纵横比显示压缩为 4:3 纵横比的图像。当显示 4:3 纵横比图像时，该图像被水平放大以充满 16:9 屏幕。</p> <p><b>放大：</b>16:9 纵横比的图像被垂直和水平放大相同比率以充满屏幕。您可以通过按遥控器上的 WIDE MODE 切换设置。</p>
宽模式（电脑信号）	<p>您可以设定显示当前输入信号的图像的纵横比。（第 28 页）仅在电脑信号输入时，此项目有效。</p> <p><b>全屏幕 1：</b>不改变原始图像的纵横比，在整个屏幕上显示图像。</p> <p><b>全屏幕 2：</b>在整个屏幕上显示图像。</p> <p><b>放大：</b>16:9 纵横比的图像被垂直和水平放大相同比率以充满屏幕。您可以通过按遥控器上的 WIDE MODE 切换设置。</p>
过扫描	<p>隐藏图像的轮廓。</p> <p><b>开：</b>隐藏输入图像的轮廓。当图像的边缘出现杂讯时选择此设置。</p> <p><b>关：</b>投影整个输入图像。</p> <p><b>提示</b></p> <p>要在屏幕的四个方向内显示可显示区域时，请参见安装设定菜单上的“消隐”（第 47 页）。</p>
屏幕区域	<p>当 Hi-Vision 图像过扫描时选择图像尺寸。</p> <p><b>全屏幕：</b>将图像扩大到整个屏幕。</p> <p><b>非变换：</b>不将图像扩大到整个屏幕。</p>
垂直位置调节	<p>通过上下移动屏幕来调整整个图像。</p> <p>随着值的增大，屏幕向上移动，随着值的减小，屏幕向下移动。</p>

垂直尺寸调节	<p><b>垂直缩小或放大图像。</b>          设定增大时屏幕被放大，设定减小时屏幕被缩小。如果看不到电影等的字幕，请与“垂直位置调节”一起使用此项目。</p>
调整信号	<p>可以调整输入信号。</p> <p><b>APA:</b> 将“相位”、“位距”和“移位”自动调整到适合影像信号（来自电脑的图像）的位置。您可以通过按遥控器上的 APA 进行调整。</p> <p><b>相位:</b> 调整点相位和来自电脑的电脑图像信号相位。          将图像调整到最清晰的位置。</p> <p><b>位距:</b> 调整来自电脑的图像的水平尺寸。          随着数值增大，图像变宽，随着数值减小，图像变窄。调整设置以和输入信号的点数相匹配。</p> <p><b>移位:</b> 调整图像的位置。</p> <p><b>H:</b> 随着 H（水平）的设定值增大，图像向右移动，随着设定值减小，图像向左移动。使用 <b>←/→</b> 调整图像的水平位置。</p> <p><b>V:</b> 随着 V（垂直）的设定值增大，图像向上移动，随着设定值减小，图像向下移动。使用 <b>↑/↓</b> 调整图像的垂直位置。</p>

# 设置菜单

设置菜单用于改变出厂预设设定等。

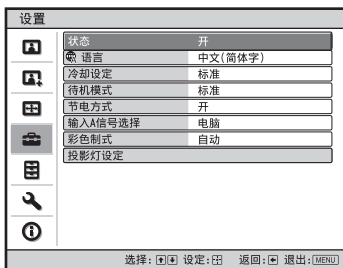

状态	<p>设定是否显示屏幕显示。 设定为“关”以关闭除某些菜单、关闭电源时的信息和警告信息以外的屏幕显示。</p>
语言	<p>选择在菜单中和屏幕显示时所用的语言。 可使用的语言为：英语、荷兰语、法语、意大利语、德语、西班牙语、葡萄牙语、俄语、瑞典语、挪威语、日语、汉语（简体中文）、汉语（繁体中文）、韩语、泰语和阿拉伯语。</p>
冷却设定	<p>当在高海拔地区使用投影机时，请使用此项目。 高位：当在海拔 1500 米以上的高度使用投影机时使用此设定。 标准：在通常海拔高度使用投影机时，使用此设定。</p> <p><b>注</b></p> <p>当此项目设定为“高位”时，由于冷却扇的转速升高，冷却扇的噪音稍微增大。</p>
待机模式	<p>降低待机时的电力消耗。 当设定为“标准”时，待机时的电力消耗恢复正常。 设定为“低位”时，待机状态下的电力消耗降低。</p> <p><b>注</b></p> <p>当此项目设定为“低位”时，HDMI 控制功能将不工作。</p>
节电方式	<p>设定节电方式。 当设定为“开”时，如果约 10 分钟没有信号输入，投影机将进入节电方式。此时，ON/STANDBY 指示灯以橙色点亮，然后屏幕变黑。节电模式下，当有信号输入或按下任意按钮时，节电模式会被取消。节电模式下，当有信号输入或按下投影机或遥控器上的任意按钮时，节电模式会被取消。如果不想把投影机设定为节电方式，选择“关”。</p>

输入 A 信号选择	<p>选择从连接在 INPUT A 连接器上的设备输入的的信号类型。通过用 INPUT 按钮选择“输入 A”，选择来自设备的输入信号类型。</p> <p><b>自动：</b>自动选择输入信号类型。</p> <p><b>电脑：</b>从电脑输入信号。</p> <p><b>视频信号输入 GBR：</b>从电子游戏机或 HDTV 广播输入信号。</p> <p><b>分量：</b>从 DVD 播放机 / 录像机、Blu-ray Disc 播放机 / 录像机、数码调谐器等输入分量信号。</p> <p><b>注</b></p> <p>如果本项目设为“自动”时无法正确显示输入信号，请根据输入信号选择项目。</p>
彩色制式	<p>选择输入信号的彩色制式。</p> <p><b>自动：</b>从 NTSC<sub>3.58</sub>、PAL、SECAM、NTSC<sub>4.43</sub>、PAL-M、PAL-N 或 PAL60 中自动选择输入信号的彩色制式。</p> <p>“NTSC3.58” - “PAL-N”：您可以手动将彩色制式设定为所选制式。</p> <p><b>注</b></p> <p>通常请将此项目设定为“自动”。如果图像失真或没有色彩，请根据输入信号选择彩色制式。</p>
投影灯设定	<p>更换投影灯时，设置想要的投影灯设定。</p> <p>(☞ 第 57 页)</p>

# 功能设定菜单

功能设定菜单用于改变投影机的各种功能设置。





<p><b>HDMI 控制</b></p>	<p>当 HDMI 1 INPUT 和 HDMI 2 INPUT 连接器与 HDMI 控制兼容设备连接时，选择该项以打开或关闭 HDMI 控制功能。  <b>HDMI 控制：</b>当设定为“开”时，HDMI 控制功能有效，可以指定如下设置。  <b>自动关闭设备电源：</b>当设定为“开”时，关闭投影机的同时，连接在投影机上的 HDMI 控制兼容设备的电源也会被切断。  <b>自动打开 PJ 电源：</b>当设定为“开”时，当连接在投影机上的 HDMI 控制兼容设备自动接通电源或开始播放等时，投影机的电源也会被同时接通。  <b>设备列表：</b>列出连接在投影机的 HDMI 1 和 HDMI 2 INPUT 连接器上的所有 HDMI 控制兼容设备。</p> <p><b>注</b></p> <ul style="list-style-type: none"> <li>• 当“待机模式”设定为“低位”时，“待机模式”将不工作。</li> <li>• 要操作所连接的设备时，请确认该设备为 HDMI 控制兼容并指定适当的设置以便使用 HDMI 控制功能。 有关详细说明，请参见“关于 HDMI 控制”（☞ 第 50 页）。</li> </ul>
<p><b>自动输入搜索</b></p>	<p>当按下 INPUT 按钮时，自动检测输入信号并显示检测到的输入信号。          当设定为“开”时，通过按 INPUT 可自动检测具有有效信号的输入端子并显示图像。将以分量、HDMI 1、HDMI 2、视频、S 视频和输入 A 的顺序检测输入信号，并且将会检测跟随当前所选输入端子的输入端子。当您想要选择没有输入信号的输入选择器或想要手动切换设置时，将该项设定为“关”。</p>
<p><b>背景</b></p>	<p>选择无信号输入时的屏幕背景颜色。          可以选择“黑”或“蓝”。</p>

# 安装设定菜单

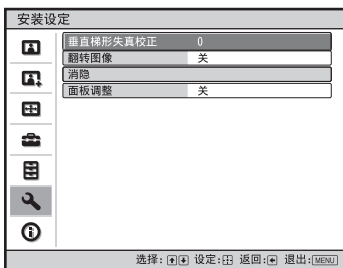
安装设定菜单用于改变安装设定。



<p><b>垂直梯形失真校正</b></p>	<p>校正图像的垂直梯形失真。</p> <p>当梯形底边比上边长时 (  )：设定较小数值 (- 方向)。</p> <p>当梯形上边比底边长时 (  )：设定较大数值 (+ 方向)。</p> <p><b>注</b></p> <p>根据通过透镜移位功能调节的图像位置的不同，图像的纵横比可能会与原来的图像不同，或者使用垂直梯形失真校正调整时可能会发生图像失真。</p>								
<p><b>翻转图像</b></p>	<p>在屏幕上水平和 / 或垂直翻转图像。</p> <p>关：图像不翻转。</p> <p>水平垂直翻转：水平和垂直翻转图像。</p> <p>水平翻转：水平翻转图像。</p> <p>垂直翻转：垂直翻转图像。</p> <p>进行后方投影安装或天花板安装时，请使用此项目。</p>								
<p><b>消隐</b></p>	<p>此功能允许您在屏幕的四个方向内调整可显示区域。</p> <p>在消隐调整画面上，用 <b>↑/↓</b> 按钮选择各个画面的边缘“左侧 / 右侧 / 顶部 / 底部”。用 <b>←/→</b> 按钮调整想要的消隐值。</p> <div data-bbox="554 981 828 1141" style="border: 1px solid black; padding: 5px; margin: 10px auto; width: fit-content;"> <p style="text-align: center;">消隐</p> <table border="1" style="width: 100%; border-collapse: collapse;"> <tr><td>左侧:</td><td style="text-align: right;">2</td></tr> <tr><td>右侧:</td><td style="text-align: right;">3</td></tr> <tr><td>顶部:</td><td style="text-align: right;">2</td></tr> <tr><td>底部:</td><td style="text-align: right;">3</td></tr> </table> <p style="text-align: center; font-size: small;">选择: (F4) 调整: (F5) 设定: (F6)</p> </div> <p><b>注</b></p> <p>当同时调整“消隐”和“垂直梯形失真校正”时，无法正确调整“消隐”。当使用消隐时，请务必将“垂直梯形失真校正”设为“0”。</p>	左侧:	2	右侧:	3	顶部:	2	底部:	3
左侧:	2								
右侧:	3								
顶部:	2								
底部:	3								

## 面板调整

此功能允许您调整字符或图像的色彩的差异。

当设定为“开”时，可以指定和调整“调整色彩”和“图案色彩”。

**调整色彩：**指定想要的色彩以调整色彩差异。选择“R”（红）或“B”（蓝色）以根据“G”（绿）进行调整。

**图案色彩：**当“调整色彩”为“R”（红）时选择“R/G”（红和绿）或“R/G/B”（白，所有颜色）。当“调整色彩”为“B”（蓝）时选择“B/G”（蓝和绿）或“R/G/B”（白，所有颜色）。

**调整：**在移位调整画面上用 ←/→ 按钮指定水平方向（H）的设置，用 ↑/↓ 按钮指定垂直方向（V）的设置。可以通过各方向的 ←/→，↑/↓ 按钮调整在“调整色彩”中选择的色彩。

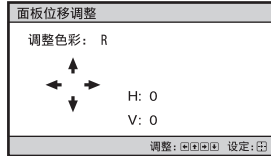

**重置：**返回出厂设置。

### 注

根据上述进行的调整，显示像素数可能会减少。此外，色彩可能会变得不均匀或分辨率可能发生变化。

### 提示

进行上述调整后如果色彩出现在屏幕边缘，可以用安装设定菜单中的“消隐”来调整图像显示区域。（☞ 第 47 页）

# 信息菜单

信息菜单显示机型名称、序列号码、输入信号的水平和垂直频率以及投影灯的累计使用时间。

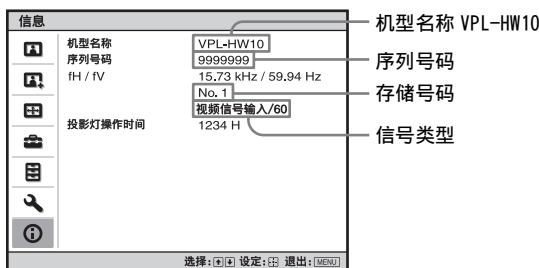

机型名称	显示机型名称（VPL-HW10）。
序列号码	显示序列号码。
fH（水平频率）	显示输入信号的水平频率。
fV（垂直频率）	显示输入信号的垂直频率。
存储号码	显示输入信号的预设存储器号码。
信号类型	显示输入信号的类型。
投影灯操作时间	显示投影灯已经点亮的时间（总使用时间）。

## 注

- 根据本投影机所使用的输入信号，可能不显示 fH（水平频率）和 fV（垂直频率）。
- 您无法改变以上各项显示内容。

## 有关预设存储器号码

本投影机有 38 种输入信号用预设数据（预设存储器）。输入预设信号时本投影机自动检测信号类型，并从预设存储器中调用该信号的数据调整该信号以获得最佳图像。该信号的存储号码和信号类型显示在信息 **i** 菜单上。

还可通过屏幕设定 **+** 菜单调整预设数据。

除用于输入模拟电脑信号的预设存储器外，本投影机还包含 20 种不同的用户存储器。您可以在这些用户存储器上保存没有预设的输入信号。

第一次输入非预设信号时，存储号码显示为 0。当您在屏幕设定 **+** 菜单中调整信号的数据时，信号数据将被登录在投影机中。如果登录了 20 种以上用户存储，最新的存储内容会自动取代最旧内容。

参见第 60 页的表格，查明信号是否已登录于预设存储器中。

## 注

当输入信号的纵横比不适合屏幕的尺寸时，部分画面显示为黑色。

# 其他

本节介绍其它功能，如何解决问题，如何更换投影灯和空气滤网等。

## 关于 HDMI 控制

### 何谓 HDMI 控制？

HDMI 控制是采用 HDMI CEC（消费电子控制）规格的 HDMI 标准相互控制功能。通过用 HDMI 电缆连接各种 HDMI 控制兼容设备（如：DVD 录像机、音频视频放大器），可与您的设备同步操作与其相连的 HDMI 控制兼容设备。使用 HDMI 控制功能时，请务必指定适当的连接和设置。

### 连接 HDMI 控制兼容设备

使用 HDMI 电缆连接投影仪和 HDMI 控制兼容设备。请务必使用带有 HDMI 标志的电缆进行连接。

#### 注

HDMI 控制功能只在 Sony HDMI 控制兼容设备之间有效。

### 设定 HDMI 控制

请务必为投影仪和与投影机相连的 HDMI 控制兼容设备指定适当的连接设置。有关投影仪的设置，请参见第 46 页。有关与投影机相连的 HDMI 控制兼容设备的设置，请参阅其使用说明书。

## 使用 HDMI 控制可进行的操作

- 系统待机  
可以同时关闭投影仪和与投影机相连的 HDMI 控制兼容设备的电源。
- 单触播放  
当播放与投影机相连的 HDMI 控制兼容设备时，投影仪的电源也会被接通，并同时进行的投影机输入设置同步。

#### 注

- 要操作所连接的设备时，请确认该设备为 HDMI 控制兼容并指定适当的设置以便使用 HDMI 控制功能。
- 根据所连接的设备的不同，HDMI 控制功能可能不正常工作。关于所连接的设备的设置，请参阅设备的使用说明书。

## 关于 x.v.Color

- “x.v.Color”是能够基于 xvYCC 规格实现广泛色彩空间的产品常用名称，并且是 Sony 的商标。
- xvYCC 是视频信号用扩展色域色彩空间的技术规格的国际标准。xvYCC 的色域比当前的电视系统所使用的 sRGB 的色域更加宽广。







# 故障排除

如果发现投影机工作不正常，请使用下述说明尝试诊断并解决问题。如果问题依然存在，请向 Sony 专业技术人员咨询。

## 电源

症状	原因和对策
无法接通电源。	<ul style="list-style-type: none"><li>→ 如果用 I/⏻ (开机 / 待机) 开关关闭电源并在短时间后重新接通电源，电源可能无法接通。 大约 1 分钟后，接通电源。</li><li>→ 关严投影机灯盖，然后牢固地拧紧螺丝。(☞ 第 56 页)</li><li>→ 关严滤网固定器。(☞ 第 57 页)</li><li>→ 检查警告指示灯。(☞ 第 53 页)</li></ul>

## 图像

症状	原因和对策
无图像。	<ul style="list-style-type: none"><li>→ 查看是否已经正确地连接了电缆。(☞ 第 15 页)</li><li>→ 使用 INPUT 按钮选择正确的输入信号源。(☞ 第 25 页)</li><li>→ 将电脑的信号设定为从外接显示器输出。</li><li>→ 将电脑的信号设定为仅向外部显示器输出。</li><li>→ 根据输入信号在设置  菜单中为“输入 A 信号选择”选择“电脑”、“分量”或“视频信号输入 GBR”。(☞ 第 45 页)</li></ul>
来自 INPUT A 连接器的图像色彩异常。	<ul style="list-style-type: none"><li>→ 根据输入信号在设置  菜单中为“输入 A 信号选择”选择“电脑”、“分量”或“视频信号输入 GBR”。(☞ 第 45 页)</li></ul>
来自 VIDEO INPUT 或 S VIDEO INPUT 连接器的图像色彩异常。	<ul style="list-style-type: none"><li>→ 调整图像设定  菜单的图像。(☞ 第 38 页)</li><li>→ 在设置  菜单中设定“彩色制式”，使其与输入信号的彩色制式匹配。(☞ 第 45 页)</li></ul>
图像的明亮区域可能变得不清晰或文本可能变得模糊 (当输入 HDMI 视频信号时)。	<ul style="list-style-type: none"><li>→ 当输入 HDMI 标准以外的信号时可能会发生这种现象。(☞ 第 26 页) 将所连接设备的 RGB 动态范围切换至有限 (16-235)。如果无法进行该调节，请在投影机的图像设定  菜单中调节“亮度”、“对比度”或“锐度”。(☞ 第 39 页)</li></ul>
当连接电脑时，文本可能变得模糊。(当输入电脑信号时)	<ul style="list-style-type: none"><li>→ 当输入 HDMI 标准以外的信号时可能会发生这种现象。(☞ 第 26 页) 在图像设定  菜单中调节“锐度”。(☞ 第 39 页)</li></ul>
图像太暗。	<ul style="list-style-type: none"><li>→ 正确地调整图像设定  菜单的“对比度”或“亮度”。(☞ 第 39 页)</li></ul>
图像不清晰。	<ul style="list-style-type: none"><li>→ 调整对焦。(☞ 第 22 页)</li><li>→ 镜头上有水气凝聚。接通投影机电源并放置约 2 小时。</li></ul>
图像闪动。	<ul style="list-style-type: none"><li>→ 对于来自电脑的图像，激活“APA”并调整当前的输入信号。</li><li>→ 在屏幕设定  菜单中为“调整信号”正确调整“相位”。(☞ 第 43 页)</li></ul>

症状	原因和对策
字符或图像的色彩不正确。	→ 在安装设定  菜单 (☞ 第 48 页) 的“面板调整”中选择想要的彩色基准。

## 屏幕显示

症状	原因和对策
不出现屏幕显示。	→ 将设置  菜单中的“状态”设为“开”。(☞ 第 44 页) → 查看 ON/STANDBY 指示灯是否以绿色点亮。
屏幕上的机型名称不消失。	→ 可能在购买时设定了投影机的显示模式。请向当地的经销商或 Sony 专业技术人员咨询。

## 遥控器

症状	原因和对策
遥控器不工作。	→ 电池可能没电了。换上新电池。(☞ 第 9 页) → 按照正确的极性插入电池。(☞ 第 9 页) → 如果遥控探测器附近有荧光灯管, 投影机可能会工作异常或发生错误操作。

## 其他

症状	原因和对策
冷却扇噪音大。	→ 检查设置  菜单中“冷却设定”的设定。(☞ 第 44 页) → 确认房间温度不会太高。 → 检查安装条件。(☞ 第 10 页) 为维持投影机组件产品的可靠性, 当房间温度高于通常温度时, 冷却扇的转速会升高。冷却扇的噪音会稍微增大。通常温度大约为 25 °C。
屏幕上留有影像。(残留影像)	→ 长时间显示高对比度的非活动影像后, 屏幕上可能会有一些残留影像。这种现象是暂时的。将电源关闭一段时间后, 残留影像将会消失。

## 警告指示灯

如果投影机有故障，ON/STANDBY 或 LAMP/COVER 指示灯点亮或闪烁。

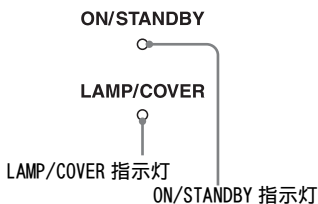

症状	原因和对策
LAMP/COVER 以红色闪烁。 (以 2 次闪烁为一个循环)	→ 关严投影灯盖，然后牢固地拧紧螺丝。(☞ 第 56 页) → 关严滤网固定器。(☞ 第 57 页)
LAMP/COVER 以红色闪烁。 (以 3 次闪烁为一个循环)	→ 投影灯达到了使用寿命。更换投影灯。(☞ 第 55 页) → 投影灯的温度过高。等待投影灯冷却，然后再接通电源。
ON/STANDBY 以红色闪烁。 (以 4 次闪烁为一个循环)	→ 冷却扇损坏。请向 Sony 专业技术人员咨询。
ON/STANDBY 以红色闪烁。 (以 2 次闪烁为一个循环)	→ 内部温度异常高。检查并确认通风孔是否未被物品堵塞或是否正在高海拔高度使用投影机。
ON/STANDBY 以红色闪烁。 (以 6 次闪烁为一个循环)	→ 按 1/⏻ (开机 / 待机) 开关接通投影机电源。如果电源无法接通，请断开交流电源线，然后确认 ON/STANDBY 灯已熄灭。大约 10 秒钟后，重新连接交流电源线并再次接通电源。如果指示灯仍然点亮，则表明电气系统发生了故障。请向 Sony 专业技术人员咨询。

### 注

当上述以外的警告指示灯开始闪烁，即使进行上述操作后症状也不消失时，请向 Sony 专业技术人员咨询。

## 信息一览表

### 警告信息

信息	原因和对策
操作温度过高！将在 1 分钟之后关灯。	<ul style="list-style-type: none"> <li>→ 关闭电源。</li> <li>→ 检查并确认没有物品堵塞通风孔。(☞ 第 11 页)</li> </ul>
频率在接受范围之外！	<ul style="list-style-type: none"> <li>→ 频率超出规定范围。输入投影机频率接收范围内的信号。(☞ 第 60 页)</li> </ul>
请确认输入 A 信号选择的设定。	<ul style="list-style-type: none"> <li>→ 从电脑输入 RGB 信号时，请将设置  菜单中的“输入 A 信号选择”设定为“电脑”。(☞ 第 45 页)</li> </ul>
请更换灯泡 / 滤网。	<ul style="list-style-type: none"> <li>→ 已达到更换投影灯的时候。更换投影灯。(☞ 第 55 页)</li> <li>→ 同时也请更换空气滤网。重新开始清洁通风孔（进气）。(☞ 第 55 页)</li> </ul> <p>更换投影灯和滤网后如果再次出现同样的信息，表明投影灯更换处理尚未完成。请检查投影灯更换处理步骤。(☞ 第 55 页)</p> <p><b>注</b></p> <p>要删除此信息时，按遥控器或投影机控制面板上的任意按钮。</p>
请清洁滤网。	<ul style="list-style-type: none"> <li>→ 已达到清扫空气滤网的时间了。请清扫空气滤网。(☞ 第 58 页)</li> </ul> <p><b>注</b></p> <p>要删除此信息时，按遥控器或投影机控制面板上的任意按钮。</p>
请清洁滤网。已完成操作？ 是 不是	<ul style="list-style-type: none"> <li>→ 已达到清扫空气滤网的时间了。请清扫空气滤网。(☞ 第 58 页)</li> <li>→ 如果已清扫了空气滤网，请选择“是”。如果尚未清扫空气滤网，请选择“不是”。</li> </ul>
投影机温度过高。如果正在高海拔地区使用投影机，冷却设定应该为“高位”。	<ul style="list-style-type: none"> <li>→ 检查并确认本机上的通风孔没有被遮盖。(☞ 第 11 页)</li> <li>→ 当在高海拔地区使用投影机时，请将冷却设定设定为“高位”。(☞ 第 44 页)</li> </ul> <p><b>注</b></p> <p>当投影机内部的温度仍然很高时，冷却设定将在 1 分钟后切换为“高位”，然后冷却扇的速度变快。</p>

### 注意信息

信息	原因和对策
	<ul style="list-style-type: none"> <li>→ 所选的输入端无信号输入。请检查连接。(☞ 第 15 页)</li> </ul>
不适用！	<ul style="list-style-type: none"> <li>→ 请按适当的按钮。</li> <li>→ 用该按钮激活的功能当前被禁止使用。</li> </ul>

# 更换投影灯和空气滤网，并清洁通风孔（进气）

开始工作所需要的工具：

- 投影机灯泡 LMP-H201（选购）
- 标准十字螺丝刀
- 布（擦伤防止用）

用作光源的投影灯具有一定的使用寿命。当投影灯变暗、图像的色彩平衡异常或屏幕上出现“请更换灯泡/滤网。”信息时，表明投影灯可能已经达到其使用寿命。请及时更换新的投影灯（非附带）。

请使用 LMP-H201 投影机灯泡作为更换投影灯。

LMP-H201 投影机灯泡附带有空气滤网。当您更换投影灯时，也是更换空气滤网的时间了。

每次更换投影灯时，也请更换新的空气滤网。并且清洁通风孔（进气）。

## 注意

- 用 I/⏻（开机/待机）开关关闭投影机的电源后，投影灯的温度仍然很高。如果触摸投影灯，手指可能会被烫伤。更换投影灯时，请至少等候 1 个小时让投影灯冷却。
- 请勿触摸镜头表面。如果触摸了镜头表面，请用软布擦去指纹。
- 投影机安装在天花板上时，更换投影灯时需格外小心。
- 拆下投影灯单元时，令投影灯单元处于水平状态，然后将其径直拉出。请勿倾斜投影灯单元。如果在倾斜状态下拉出投影灯单元，万一投影灯损坏，碎片可能散落并导致人身伤害。
- 当卸下空气滤网时，注意不要让灰尘落入投影机内部。
- 更换空气滤网对于维持投影机的良好性能和防止故障是至关重要的。当出现更换空气滤网的警告信息时，请立即更换空气滤网。

- 1 关闭投影机电源并拔下交流电源线。
- 2 当在诸如桌子一类的平坦的表面上放置投影机时，为防止表面擦伤，请铺上一块布。按照图示翻转投影机，然后将其放在布上。

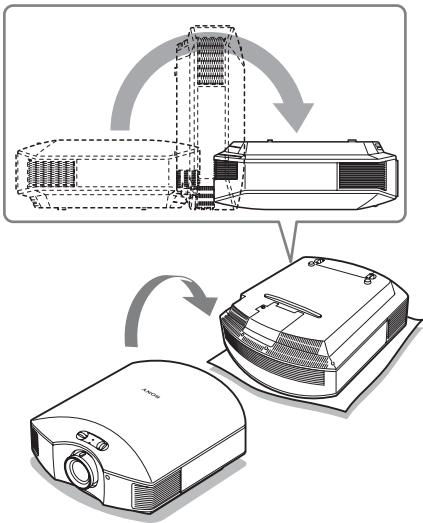

## 注

- 如果不翻转投影机，当投影灯损坏时，投影灯的碎片可能散落。这可能会导致人身伤害。
  - 请务必将投影机放在平稳的表面。
- 3 用十字螺丝刀拧松投影灯盖上的螺丝，然后打开投影灯盖。

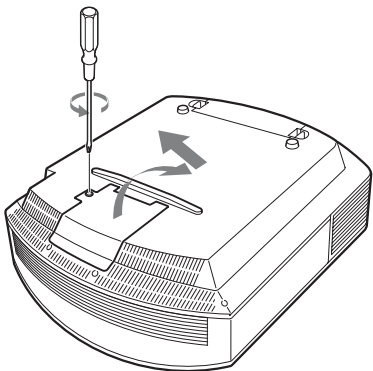

- 4 用十字螺丝刀拧松投影灯上的 3 个螺丝。抓住手柄，然后将投影灯径直地拉出。

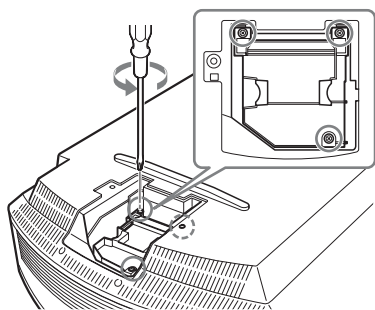

- 5 用手握住新投影灯的手柄，将其牢固地推入到底，然后拧紧 3 个螺丝。

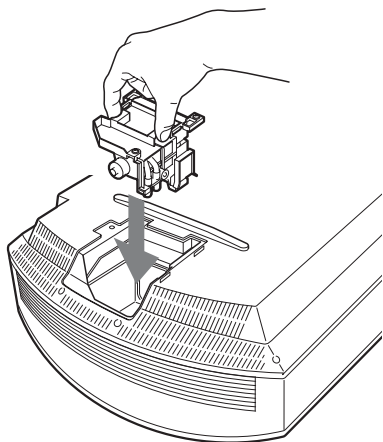

- 6 关上投影灯盖，拧紧螺丝。

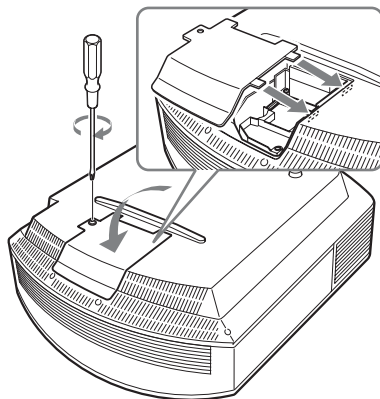

- 7 卸下滤网固定器。

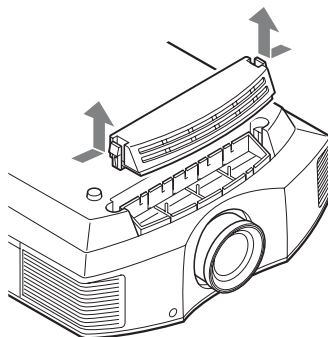

- 8 拆下空气滤网。

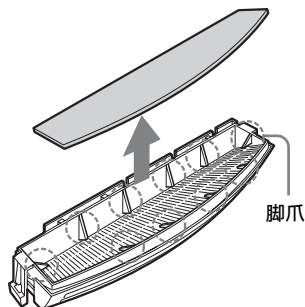

**注**

请小心不要触摸本机内部的光学器件。

## 9 将新的空气滤网安装固定在滤网固定器上的每个脚爪内（10处）。

### 注

安装空气滤网，使其与滤网固定器的形状对准。

此外，在取出空气滤网后，请不要触摸位于投影机内部深处的冷却扇。

## 10 安装滤网固定器。

### 注

如果滤网固定器没有关严，投影机将不会接通电源。

## 11 用一块软布擦掉通风孔（进气）上的灰尘。

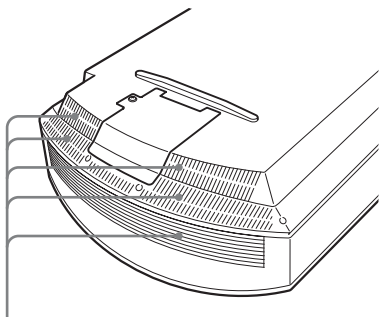

通风孔（进气）

## 12 将投影机摆放回其原来的位置。

## 13 接通投影机的电源，然后在设置菜单上选择想要的设置项目。将会出现下面的菜单画面。

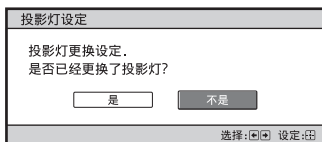

## 14 选择“是”。

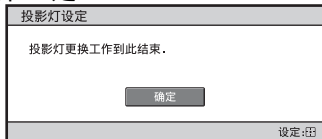

### 注意

请勿将手放进投影灯更换插槽，也不要让任何液体或其它物品落入插槽内，以免触电或发生火灾。

### 注

- 请务必使用 LMP-H201 投影机灯泡进行更换。如果使用 LMP-H201 投影机灯泡之外的投影灯，投影机可能发生故障。
- 在更换投影灯之前，请务必关闭投影机电源并拔下电源线，然后检查 ON/STANDBY 灯是否已经熄灭。
- 如果投影灯没有牢固安装到位，投影机将不会接通电源。
- 如果投影灯盖没有关严，投影机将不会接通电源。
- 要取消显示在屏幕上的信息时，请按遥控器上的按钮或投影机控制面板上的按钮。

### 注

本投影灯内含水银。根据您所居住的地区不同，废弃荧光灯管的处理规定各异。请遵照您所在地区的废物处理方针。

## 清洁空气滤网

当屏幕上出现“请清洁滤网。”信息时，您需要清洁空气滤网。每 1500 小时应该清洁一次空气滤网。该数值根据投影机的使用环境或使用方法而异。1500 小时为近似值。用中性洗涤剂清洗空气滤网后，将其放在阴暗处晾干。

### 注

- 在清洗空气滤网时，小心不要将其损坏。有关如何安装和取下空气滤网的详细内容，请参见“更换投影灯和空气滤网，并清洁通风孔（进气）”的步骤 7 至 10。（☞ 第 56 页）
- 当卸下空气滤网时，注意不要让灰尘落入投影机内部。
- 清洁空气滤网对于维持投影机的良好性能和防止故障是至关重要的。当出现清洁空气滤网的警告信息时，请立即清洁空气滤网。

## 安装镜头盖

将镜头盖安装到镜头上时，如图所示调整镜头盖的位置，以使镜头盖侧面的凹槽与变焦杆对准。

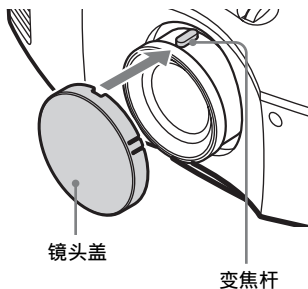

## 清洁及投影机的屏幕

### 清洁镜头

镜头表面经过降低反射光线的特殊处理。

不正确的清洁可能会影响投影机的性能，请按照如下方法进行清洁：

- 使用如清洁布或玻璃清洁布之类的软布轻轻擦拭镜头。
- 可以用稍蘸水的软布（如清洁布或玻璃清洁布）除去顽固的污渍。
- 请勿使用如酒精、苯、稀释剂或酸、碱或研磨清洁剂一类的溶剂以及化学清洁布，因为这些物品会损伤镜头表面。

### 清洁机壳

- 若要清除机壳上的灰尘，请用软布轻轻擦拭。如果灰尘较顽固，请用稍蘸稀释的中性洗涤剂的软布擦拭。
- 请勿使用任何类型的研磨垫、碱 / 酸清洁剂、擦洗粉或挥发溶剂（如酒精、苯、稀释剂或杀虫剂）。
- 如果使用这些材料或长时间与橡胶或塑料原料接触，可能会损坏屏幕表面和机壳原料。

### 屏幕上有黑点和亮点（红色、蓝色或绿色）

本投影机采用高精密度技术制造。您可能会看到连续出现在投影机上的微小黑点和 / 或亮点（红色、蓝色或绿色）。这是制造过程的正常结果，不表示故障。

# 规格

## 系统

投影系统	SXRD 面板, 1 镜头, 投影系统
LCD 面板	0.61 英寸 (15.4 mm) SXRD 面板 6220800 像素 (2073600 像素 × 3)
镜头	1.6 倍变焦镜头 (手动) f=18.5 mm 至 29.6 mm F2.50 至 F3.40
投影灯	200 W 超高压投影灯泡
投影图像尺寸	40 英寸至 300 英寸 (1016 mm 至 7620 mm) (对角线测量)
彩色制式	NTSC <sub>3.58</sub> /PAL/SECAM/NTSC <sub>4.43</sub> / PAL-M/PAL-N/PAL60 系统, 自动/ 手动切换 (无法手动切换 PAL60 系统)
可接收的视频信号	15 kHz RGB/分量 50/60 Hz、逐 行分量 50/60 Hz、480/60i、 576/50i, 480/60p, 576/50p, 720/60p, 720/50p, 1080/60i, 1080/50i, 1080/24PsF (48i)、 1080/60p (仅限于 HDMI 输 入)、1080/50p (仅限于 HDMI 输入)、1080/24p (仅限于 HDMI 输入)、复合视频、Y/C 视 频
可接收的电脑信号	fH: 19 kHz 至 72 kHz fV: 48 Hz 至 92 Hz 最大分辨率 1920 × 1080 (仅限于 HDMI 输入) 有关详细说明, 请参见“预设 信号”。(第 60 页)

## 输入

视频输入	VIDEO: 唱机型 复合视频: 1 V <sub>p-p</sub> ± 2 dB 同步 负极性 (75 Ω 终端) S VIDEO: Y/C 微型 DIN 4 芯型 Y (亮度): 1 V <sub>p-p</sub> ± 2 dB 同步 负极性 (75 Ω 终端) C (色度): 彩色同步 0.286 V <sub>p-p</sub> ± 2 dB (NTSC) (75 Ω 终端), 或 彩色同步 0.3 V <sub>p-p</sub> ± 2 dB (PAL) (75 Ω 终端)
Y Pb/Cb Pr/Cr	分量: 唱机型 带同步信号 Y: 1 V <sub>p-p</sub> ± 2 dB 同步负极性 (75 Ω 终端)

Pb/Cb: 0.7 V<sub>p-p</sub> ± 2 dB (75  
Ω 终端)  
Pr/Cr: 0.7 V<sub>p-p</sub> ± 2 dB (75  
Ω 终端)

HDMI	数字 RGB/Y C <sub>B</sub> (P <sub>B</sub> ) C <sub>R</sub> (P <sub>R</sub> )
INPUT A	HD D-sub 15 芯 模拟 RGB/分量 R/C <sub>R</sub> (P <sub>R</sub> ): 0.7 V <sub>p-p</sub> ± 2 dB (75 Ω 终端) G: 0.7 V <sub>p-p</sub> ± 2 dB (75 Ω 终端) 带同步信号 G/Y: 1 V <sub>p-p</sub> ± 2 dB 同步负极性 (75 Ω 终端) B/C <sub>B</sub> (P <sub>B</sub> ): 0.7 V <sub>p-p</sub> ± 2 dB (75 Ω 终端) SYNC/HD: 复合同步输入: TTL 电平, 正 / 负极性 水平同步输入: TTL 电平, 正 / 负极性 VD: 垂直同步输入: TTL 电平, 正 / 负极性
REMOTE	RS-232C: D-sub 9 芯 (雌)

## 一般

尺寸	407.4 mm × 179.2 mm × 463.9 mm (宽 / 高 / 深)
质量 *	10 kg
电源要求	交流 100 V 至 240 V, 3.0 A 至 1.3 A, 50/60 Hz
功耗	最大 300 W 待机模式: 8 W 待机模式 (低): 0.5 W
工作温度	5 °C 至 35 °C
工作湿度	35% 至 85% (无结露)
存放温度	-20 °C 至 +60 °C
存放湿度	10% 至 90%

\* 质量为近似值。

## 随机附件

遥控器 RM-PJAW15 (1)  
AA (R6) 尺寸电池 (2)  
交流电源线 (1)  
镜头盖 (1)  
使用说明书 (1)  
保修卡 (1)

设计和规格如有变更, 恕不另行通知。

## 选购附件

LMP-H201 投影机灯泡 (更换用)  
PSS-H10 投影机悬挂支架

## 有关电源连接的警告

请使用满足以下条件的电源线。

	中国
插头类型	VM0722
雌性端子	VM0724
电线类型	227 IEC 53(RVV)
额定电压和电流	10A/250V
安全合格标准	CCC

## 预设信号

下表显示您可以使用本机进行投影的信号和视频格式。

当输入下述预设信号以外的信号时，图像可能无法正常显示。

存储 号码	预设信号 (分辨率)		行频 (kHz)	场频 (Hz)	同步	尺寸 H
1	VIDEO/60	60 Hz	15.734	59.940	-	-
2	VIDEO/50	50 Hz	15.625	50.000	-	-
3	480/60i	480/60i (720 × 480i)	15.734	59.940	G/Y 同步或复合同步	-
4	576/50i	576/50i (720 × 576i)	15.625	50.000	G/Y 同步或复合同步 / 复合视频	-
5	480/60p	480/60p (逐行 NTSC) (720 × 480p)	31.470	60.000	G/Y 同步	-
6	576/50p	576/50p (逐行 PAL) (720 × 576p)	31.250	50.000	G/Y 同步	-
7	1080/60i	1035/60i (1920 × 1035i), 1080/60i (1920 × 1080i)	33.750	60.000	G/Y 同步	-
8	1080/50i	1080/50i (1920 × 1080i)	28.130	50.000	G/Y 同步	-
9	1080/24PsF (48i)	1080/24PsF (48i) (1920 × 1080i)	27.000	48.000	G/Y 同步	-
10	720/60p	720/60p (1280 × 720p)	45.000	60.000	G/Y 同步	-
11	720/50p	720/50p (1280 × 720p)	37.500	50.000	G/Y 同步	-
12	1080/60p	1080/60p (1920 × 1080p)	67.500	60.000	-	-
13	1080/50p	1080/50p (1920 × 1080p)	56.260	50.000	-	-
14	1080/24p	1080/24p (1920 × 1080p)	26.973	23.976	-	-

存储 号码	预设信号 (分辨率)		行频 (kHz)	场频 (Hz)	同步	尺寸 H
21	640 × 350	VGA-1 (VGA350)	31.469	70.086	H- 正、V- 负	800
22		VESA 85 (VGA350)	37.861	85.080	H- 正、V- 负	832
23	640 × 400	NEC PC98	24.823	56.416	H- 负、V- 负	848
24		VGA-2 (TEXT)/ VESA 70	31.469	70.086	H- 负、V- 正	800
25		VESA 85 (VGA400)	37.861	85.080	H- 负、V- 正	832
26	640 × 480	VESA 60	31.469	59.940	H- 负、V- 负	800
27		Mac 13	35.000	66.667	H- 负、V- 负	864
28		VESA 72	37.861	72.809	H- 负、V- 负	832
29		VESA 75 (IBM M3)	37.500	75.000	H- 负、V- 负	840
30		VESA 85 (IBM M4)	43.269	85.008	H- 负、V- 负	832
31	800 × 600	VESA 56	35.156	56.250	H- 正、V- 正	1024
32		VESA 60	37.879	60.317	H- 正、V- 正	1056
33		VESA 72	48.077	72.188	H- 正、V- 正	1040
34		VESA 75 (IBM M5)	46.875	75.000	H- 正、V- 正	1056
35		VESA 85	53.674	85.061	H- 正、V- 正	1048
36	832 × 624	Mac 16	49.724	74.550	H- 负、V- 负	1152
37	1024 × 768	VESA 60	48.363	60.004	H- 负、V- 负	1344
38		VESA 70	56.476	70.069	H- 负、V- 负	1328
39		VESA 75	60.023	75.029	H- 正、V- 正	1312
45	1280 × 960	VESA 60	60.000	60.000	H- 正、V- 正	1800
47	1280 × 1024	VESA 60	63.974	60.013	H- 正、V- 正	1696
50	1400 × 1050	SXGA +	65.317	59.978	H- 负、V- 正	1864
55	1280 × 768	1280 × 768/60	47.776	59.870	H- 负、V- 正	1664
56	1280 × 720	1280 × 720/60	44.772	59.855	H- 负、V- 正	1664

## 各个输入信号用预设存储号码

### 模拟信号

信号	预设存储号码
视频信号 (VIDEO INPUT 和 S VIDEO INPUT 连接器)	1, 2
分量信号 (INPUT A 和 Y Pb/Cb Pr/Cr 连接器)	3 至 11
视频 GBR 信号 (INPUT A 连接器)	3 至 11
电脑信号 (INPUT A 连接器)	21 至 39, 55 至 56

## 数字信号

信号	预设存储号码
分量信号 (HDMI 1、2 连接器)	3 至 8, 10 至 14
视频 GBR 信号 (HDMI 1、2 连接器)	3 至 8, 10 至 14
电脑信号 (HDMI 1、2 连接器)	10 至 13*, 26, 32, 36, 37, 45, 47, 50, 55

\* 某些从电脑输入的数码信号可能显示为分量或视频 GBR 信号的预设存储号码。

## 输入信号和可调整 / 设定项目

根据输入信号的不同，菜单中可调整的项目有所不同。下表列出这些项目。无法调整的项目不显示在菜单中。

### 图像菜单

项目	输入信号			
	视频信号	分量信号	视频 GBR 信号	电脑信号
高级光圈	●	●	●	●
投影灯控制	●	●	●	●
对比度	●	●	●	●
亮度	●	●	●	●
色彩 (B & W 除外)	●	●	●	-
色调 (只限于 NTSC3.58/ NTSC4.43、B & W 除外)	●	●	●	-
色温	●	●	●	●
锐度	●	●	●	-
NR	●	● (只限于预设存储号 码 3、4、7、8、9)	● (只限于预设存储号 码 3、4、7、8、9)	-
MPEG NR	●	●	●	●
电影模式	●	● (只限于预设存储号 码 3、4、7、8、9)	● (只限于预设存储号 码 3、4、7、8、9)	-
黑度调整 * <sup>1</sup>	●	●	●	-
伽玛校正 * <sup>1</sup>	●	●	●	●
x.v.Color	●	●	-	-
彩色空间	●	●	●	●
RCP	●	●	●	●

●: 可调整 / 能设定

-: 不可调整 / 不能设定

## 屏幕菜单

项目	输入信号			
	视频信号	分量信号	视频 GBR 信号	电脑信号
宽模式	●	●	●	● *3
过扫描	-	●	●	-
屏幕区域 *2	-	● (只限于预设存储 号码 7、8、9 12、 13、14)	● (只限于预设存储 号码 7、8、9 12、 13、14)	-
垂直位置调节 *4	●	●	●	●
垂直尺寸调节 *4	●	●	●	-
APA	-	-	-	● *5
相位	-	-	-	● *5
位距	-	-	-	● *5
移位	-	● *5	● *5	●

●: 可调整 / 能设定

-: 不可调整 / 不能设定

\*1: 只在“x.v.Color”设定为“关”时可以进行设定。

\*2: 只在屏幕  菜单中的“过扫描”设定为“开”并且“宽模式”设定为“全屏幕”时可以进行设定。

\*3: 如果输入信号来自电脑，当纵横比为 16:9 或更宽时无法进行设定。

\*4: 仅在“宽模式”下选择“放大”时，可以进行设定。

\*5: 仅可以对模拟信号进行设定。

### 注

当连接诸如 HDMI 电缆等电缆时，请在信息  菜单 ( 第 49 页) 和数字信号 ( 第 62 页) 中查看信号的类型，并查看可调节 / 可设定的项目。

# 天花板安装

当在天花板上安装投影机时，请使用 PSS-H10 投影机悬挂支架。天花板安装用的投影距离如下所示。

$L'$ : 屏幕和天花板安装单元的天花板侧的安装孔（前侧）之间的距离

$y'$ : 图像不会被截去或遮挡时的天花板和屏幕中心之间的距离

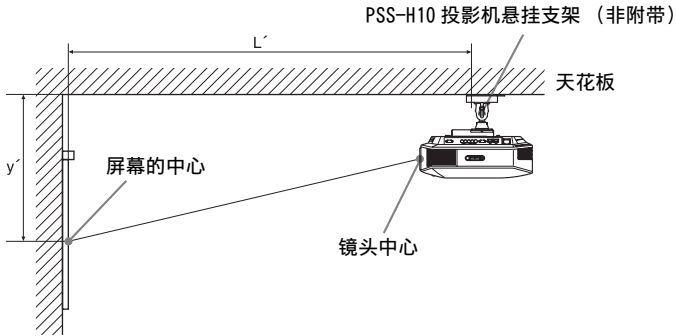

### 当使用纵横比为 16:9 的屏幕尺寸时

投影影像尺寸 (cm) (对角线)		102	152	203	254	305	381	508	635	762
SS (英寸)		40	60	80	100	120	150	200	250	300
L'	最小	1385	2008	2632	3256	3879	4814	6373	7932	9491
	最大	2013	2955	3896	4837	5779	7190	9544	11897	14250
y'	最小	249	374	498	623	747	934	1245	1557	1868
	最大	592	754	916	1078	1240	1483	1887	2292	2697

单位: mm

要计算安装位置时

$$L' \text{ (最小)} = 31.1781 \times SS + 137.7$$

$$L' \text{ (最大)} = 47.0644 \times SS + 130.8$$

$$y' \text{ (最小)} = 6.2263 \times SS$$

$$y' \text{ (最大)} = 8.0942 \times SS + 268.5$$

### 当使用纵横比为 4:3 的屏幕尺寸时

投影影像尺寸 (cm) (对角线)		102	152	203	254	305	381	508	635	762
SS (英寸)		40	60	80	100	120	150	200	250	300
L'	最小	1664	2427	3190	3953	4717	5861	7769	9677	11585
	最大	2435	3587	4739	5891	7043	8771	11651	14531	17411
y'	最小	305	457	610	762	914	1143	1524	1905	2286
	最大	665	863	1061	1259	1457	1754	2250	2745	3240

单位: mm

要计算安装位置时

$$L' \text{ (最小)} = 38.1569 \times SS + 137.7$$

$$L' \text{ (最大)} = 57.5992 \times SS + 130.8$$

$$y' \text{ (最小)} = 7.62 \times SS$$

$$y' \text{ (最大)} = 9.906 \times SS + 268.5$$

## 安装 PSS-H10 投影机悬挂支架

有关天花板安装的详细说明，请参阅 PSS-H10 销售商用安装手册。请务必向 Sony 专业技术人员咨询安装方法。

使用 PSS-H10 在天花板上安装投影机时的安装尺寸如下所示。

### 顶视图

安装投影机时令镜头中心与屏幕中心平行。

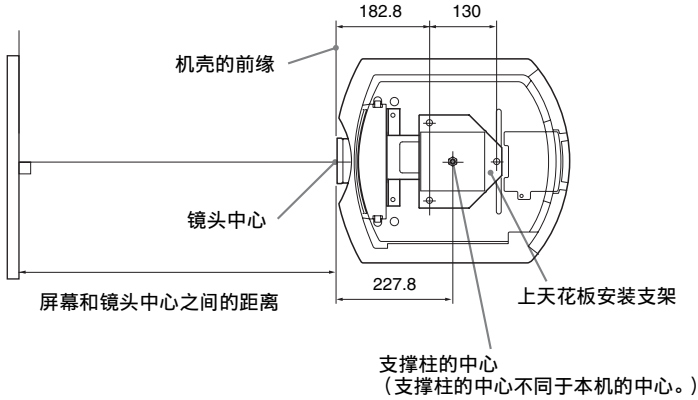

前视图

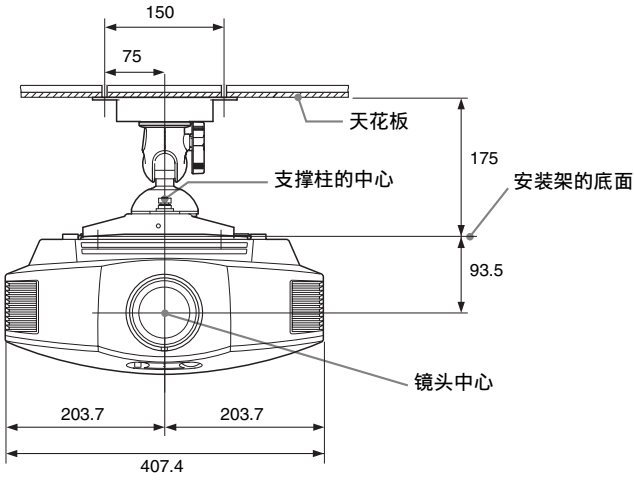

侧视图

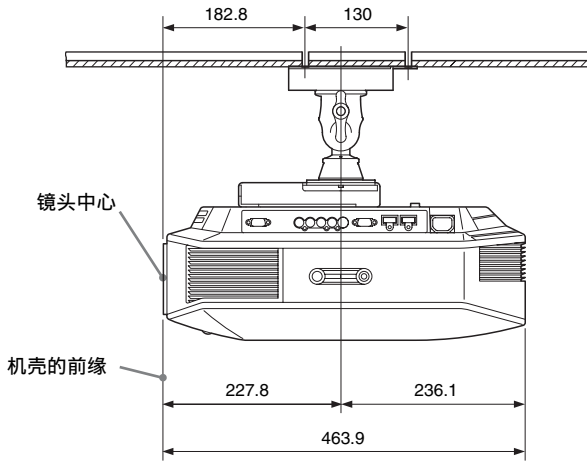

# 索引

## A

APA ..... 33, 43

## B

背景 ..... 46

## C

### 菜单

安装设定 ..... 47

高级图像设定 ..... 41

功能设定 ..... 46

屏幕设定 ..... 42

设置 ..... 44

图像设定 ..... 38

信息 ..... 49

彩色空间 ..... 40

彩色制式 ..... 45

垂直梯形失真校正 ..... 47

## D

待机模式 ..... 44

电影黑色职业 ..... 39

调节器 ..... 22

### 调整

图像位置 ..... 19

图像质量 ..... 30

### 调整信号

APA ..... 43

位距 ..... 43

相位 ..... 43

移位 ..... 43

对比度 ..... 39

## F

fH ..... 49

FREEZE ..... 33

fV ..... 49

翻转图像 ..... 47

## G

高级光圈 ..... 39

故障排除 ..... 51

规格 ..... 59

过扫描 ..... 42

## H

HDMI ..... 16

HDMI 控制 ..... 46

黑度调整 ..... 40

## J

伽玛校正 ..... 40

## K

### 控制器的位置

后面 / 底部 ..... 7

前面 / 右侧 ..... 6

### 宽模式

标准 ..... 42

调整放大 ..... 42

放大 ..... 42

全屏幕 ..... 42

全屏幕 1 ..... 42

全屏幕 2 ..... 42

## L

冷却设定 ..... 44

亮度 ..... 39

## M

MPEG NR ..... 40

面板调整 ..... 48

## N

NR ..... 40

## P

PIC MUTING ..... 33

屏幕区域 ..... 42

## R

RCP ..... 41

锐度 ..... 39

## S

色调 ..... 39

色温 ..... 39

使用前须知 ..... 5

输入 A 信号选择 ..... 45

随机附件 ..... 9

## T

天花板安装 ..... 64

投影灯操作时间 .....	49
投影灯控制 .....	39
图像模式	
标准 .....	38
CINEMA .....	29
DYNAMIC .....	29
电影 .....	38
动态 .....	38
STANDARD .....	29
USER .....	29
用户 .....	38
<b>W</b>	
WIDE MODE .....	27
<b>X</b>	
消隐 .....	47
信息	
警告 .....	54
注意 .....	54
选择菜单语言 .....	23
x.v.Color .....	40, 50
<b>Y</b>	
遥控器	
插入电池 .....	9
控制器的位置 .....	8
预设存储器 .....	49
预设信号 .....	60
语言 .....	44
<b>Z</b>	
正在连接	
电脑 .....	18
视频设备 .....	15
重设	
可重设项目 .....	37
重设项目 .....	37
专业设置 .....	40
状态 .....	44
自动输入搜索 .....	46





制造商：上海索尼映像有限公司  
地址：上海市浦东新区川沙路 3777 号  
邮编：201201  
企业标准编号：Q/YXSJ466-2008  
出版日期：2008 年 9 月  
<http://www.sony.com.cn/>