

# SONY®

# Cyber-shot

数码照相机

## 使用说明书

CS



有关高级操作的详细说明，请用电脑阅读 CD-ROM（附件）上的“Cyber-shot 手册”（PDF）和“Cyber-shot 进阶指南”。

### 使用说明书

开始使用本机前，请仔细阅读本手册，并保留该手册以供日后参考。

## 警告

为减少发生火灾或触电的危险，请勿让本装置淋雨或受潮。

切勿将电池暴露在阳光、火或类似的极热环境下。

## 小心

请只使用指定类型的电池进行更换。否则，可能造成着火或人员受伤。

## 注意

本产品已经过测定并确定符合 EMC 指示中所提出的使用不超过 3 米的连接电缆的限制。

## 注意

特定频率的电磁场可能会影响此设备的图像和声音。

## 通知

如果静电或电磁导致数据传送中断（失败），请重新启动应用程序或断开连接，并重新连接通信电缆（USB 等）。

关于主机外壳金属部分感觉到微弱电流：  
在将电源适配器与主机连接后，根据接触部位和个人的不同，您有时在接触金属外壳或接口时可能会感觉到微弱电流。  
产生这种现象的原因是因为电源适配器中有抑制电磁干扰的元件，该元件在初、次级之间构成了必要的回路。  
您可以放心的是此微弱电流被控制在国家安全标准所规定的限值范围之内，且本产品在生产出厂时已通过严格的质量检查，因此请您放心使用。  
如您有疑问，请与附近的索尼维修站联系。

## 产品中有毒有害物质或元素的名称及含量

部件名称	有毒有害物质或元素					
	铅 (Pb)	汞 (Hg)	镉 (Cd)	六价铬 (Cr (VI))	多溴联苯 (PBB)	多溴二苯醚 (PBDE)
内置线路板	×	○	○	○	○	○
外壳	×	○	○	○	○	○
显示板	○	○	○	○	○	○
光学块	×	○	○	○	○	○
附件	×	○	○	○	○	○

- ：表示该有毒有害物质在该部件所有均质材料中的含量均在 SJ/T11363-2006 标准规定的限量要求以下。  
×：表示该有毒有害物质至少在该部件的某一均质材料中的含量超出 SJ/T11363-2006 标准规定的限量要求。

# 目录

关于使用本相机的注意事项 .....	4
<b>准备工作 .....</b>	<b>5</b>
检查随机附件 .....	5
1 准备电池 .....	6
2 插入电池 / “Memory Stick Duo” (非附件) .....	7
3 打开相机 / 设定时钟 .....	9
<b>轻松拍摄影像 (自动调节模式) .....</b>	<b>11</b>
影像尺寸 / 自拍定时器 / 拍摄模式 / 闪光灯 / 微距 / 显示 .....	12
<b>观看 / 删除影像 .....</b>	<b>15</b>
<b>学习各种功能 - HOME/ 菜单 .....</b>	<b>18</b>
使用 HOME 画面 .....	18
HOME 项目 .....	19
使用菜单项目 .....	20
菜单项目 .....	21
<b>享用您的电脑 .....</b>	<b>22</b>
支持 USB 连接和应用程序软件 “Picture Motion Browser” (附件) 的 操作系统 .....	22
浏览 “Cyber-shot 手册” .....	23
<b>画面上的指示 .....</b>	<b>24</b>
<b>电池使用时间和存储器容量 .....</b>	<b>28</b>
电池使用时间和可拍摄 / 观看的影像数 .....	28
静止影像数目和活动影像记录时间 .....	29
<b>故障排除 .....</b>	<b>30</b>
电池和电源 .....	30
拍摄静止影像 / 活动影像 .....	31
观看影像 .....	31
<b>使用须知 .....</b>	<b>32</b>
<b>规格 .....</b>	<b>33</b>

## 关于使用本相机的注意事项

### 内部存储器和“Memory Stick Duo”备份

不要在存取灯点亮时关闭相机电源、取出电池或“Memory Stick Duo”，因为这可能会损坏内部存储器的数据或“Memory Stick Duo”的数据。为保护您的数据，请经常复制备份。

### 有关拍摄 / 播放的注意事项

- 开始拍摄前，请先进行试拍以确保相机正常工作。
- 本相机不防尘、不防溅水、不防水。操作相机前，请阅读“使用须知”（第 32 页）。
- 请注意不要使相机受潮。水分进入相机内可能会造成故障，此类故障在某些情况下可能无法修复。
- 请勿用相机朝向太阳或其它强光。这可能导致相机故障。
- 请勿在靠近会产生强烈无线电波或放射辐射线的场所使用相机。相机可能无法正常拍摄或播放。
- 在多沙或多尘土的地方使用相机可能会造成故障。
- 如果发生湿气凝聚，在使用相机前请除去湿气（第 32 页）。
- 请勿摇晃或撞击本相机。这可能会造成故障和无法拍摄影像，此外，有可能使记录媒体无法使用或造成影像数据的损坏或丢失。
- 使用前请清洁闪光灯表面。闪光所散发出来的热量可能会使得闪光灯表面的污迹变色或粘在闪光灯表面，从而造成散发的光线不足。

### 关于 LCD 液晶屏的注意事项

- LCD 液晶屏是采用超高精密技术制造的，其有效像素为 99.99% 以上。但是，可能会有一些小黑点及 / 或亮点（白、红、蓝或绿色）持续出现在 LCD 液晶屏上。这是制造过程中的正常现象，完全不影响拍摄。
- 如果水滴或其它液体溅到 LCD 液晶屏上将其弄湿，请立即用软布擦拭液晶屏。将液体留在 LCD 液晶屏表面会影响液晶屏质量并引起故障。

### 关于影像数据的兼容性

- 本相机符合 JEITA (Japan Electronics and Information Technology Industries Association) 制定的 DCF (Design rule for Camera File system) 通用标准。
- 在其它设备上播放用本相机拍摄的影像或在本机上播放用其它设备拍摄或编辑的影像将不受保障。

### 有关版权的警告事项

电视节目、影片、录影带及其它资料可能具有版权。未经许可录制这些数据可能会触犯版权法。

### 对拍摄的内容不予赔偿

因相机或记录媒体等的故障而无法拍摄或播放时，本公司对拍摄的内容不予赔偿。

### 关于图示

除非特别指出，否则在本说明书中所使用的图示均为 DSC-T200 的图示。

# 准备工作

## 检查随机附件

- 电池充电器 BC-CSD (1)

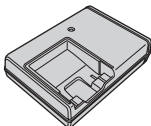

- 电源线 (1)  
(美国和加拿大机型未附带本品)



- 充电电池 NP-BD1 (1) / 电池盒 (1)

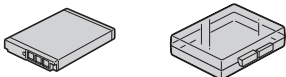

- 描绘笔 (1)

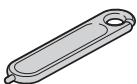

- 转接板 (1)  
可以通过使用转接板, 将相机放在 Cyber-shot Station (非附件) 上。

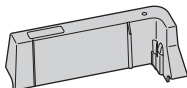

- USB、A/V 多用端子电缆 (1)

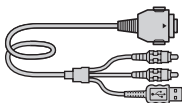

- 高清输出端子适配线 (1) (仅限于 DSC-T75)

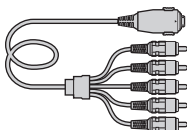

- 腕带 (1)
- CD-ROM (Cyber-shot 应用程序软件 / “Cyber-shot 手册” / “Cyber-shot 进阶指南”) (1)
- 使用说明书 (本说明书) (1)

### 关于描绘笔

- 可以使用描绘笔在静止影像上描绘或印花。
- 将描绘笔安装到腕带上 (如右图所示)。
- 请勿通过握持描绘笔来携带相机。相机可能会掉落。

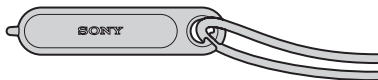

### 关于腕带

安装腕带并将手腕穿过绳套以防止相机掉落而损坏。

DSC-T70/T75

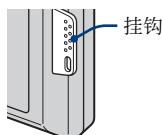

DSC-T200

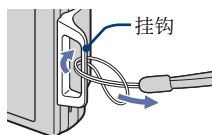

# 1 准备电池

对于美国和加拿大的客户

对于美国和加拿大以外国家 / 地区的客户

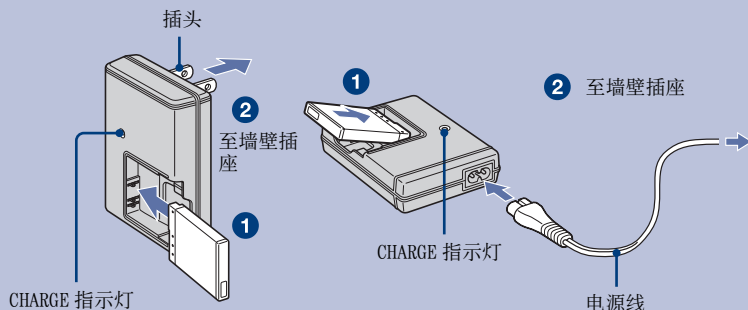

**1** 将电池插入电池充电器。

**2** 将电池充电器连接到墙壁电源插座。

CHARGE 指示灯点亮，充电开始。

当 CHARGE（充电）指示灯熄灭时，充电结束（实际充电）。

如果您继续给电池充电约一个小时（直至其完全充电），电池电力会持续稍长一些时间。

## 充电时间

完全充电时间	实际充电时间
约 220 分钟	约 160 分钟

- 在 25 °C 的温度下为完全放电完毕的电池充电所需的时间。某些环境或条件下充电可能需要更长时间。
- 有关可拍摄的影像数请参见第 28 页。
- 将电池充电器连接到最近的墙壁插座上。
- 即使 CHARGE 指示灯未点亮，只要电池充电器连接到墙壁插座，便未与交流电源断开。使用电池充电器期间如果发生问题，请立即从墙壁插座上拔下插头切断电源。
- 充电完成后，从墙壁插座上拔下电源线，并从电池充电器中取出电池。
- 设计为使用兼容 Sony 电池操作。

## 2 插入电池 / “Memory Stick Duo”（非附件）

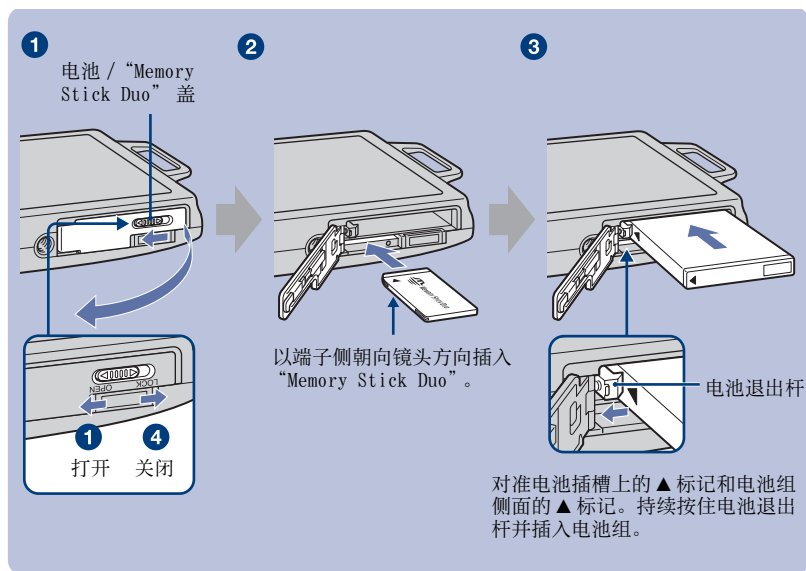

❶ 打开电池 / “Memory Stick Duo” 盖。

❷ 将“Memory Stick Duo”（非附件）一直插到底，直到听到咔嚓声。





❸ 插入电池。

❹ 关闭电池 / “Memory Stick Duo” 盖。

如果没有插入“Memory Stick Duo”时  
相机使用内部存储器拍摄 / 播放影像（约 31 MB）。

## 查看电池剩余电量

按 POWER 按钮接通电源并检查 LCD 液晶屏上的剩余电量。

剩余电池电量指示					
剩余电池电量参考原则	剩余电量充足	电池电量基本充足	电池半满	电池电量低下，拍摄 / 播放不久将会停止。	更换为充满电的电池，或给电池充电。（警告指示闪烁。）

- 如果使用 NP-FD1 电池组（非附件），还会在电池剩余电量指示后面出现分钟显示（60 分）。
- 到出现正确的剩余电池电量指示为止大约需要 1 分钟。
- 某些环境下，所显示的剩余电量指示可能不正确。
- 第一次打开相机时会出现时钟设定画面（第 9 页）。

## 要取出电池 / “Memory Stick Duo” 时

打开电池 / “Memory Stick Duo” 盖。

### “Memory Stick Duo”

确认**存取灯**没有点亮，然后向里按一次“Memory Stick Duo”。

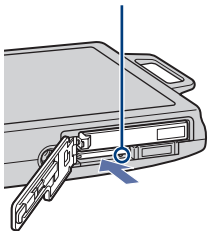

### 电池

滑动**电池退出杆**。  
请小心不要让电池掉落。

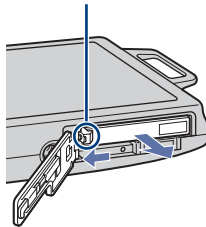

- 当存取指示灯点亮时，切勿取出电池组 / “Memory Stick Duo”。这可能会导致“Memory Stick Duo” / 内部存储器上的数据损坏。
- 在本相机上只可以使用 NP-BD1 电池组（附件）。



## 3 打开相机 / 设定时钟

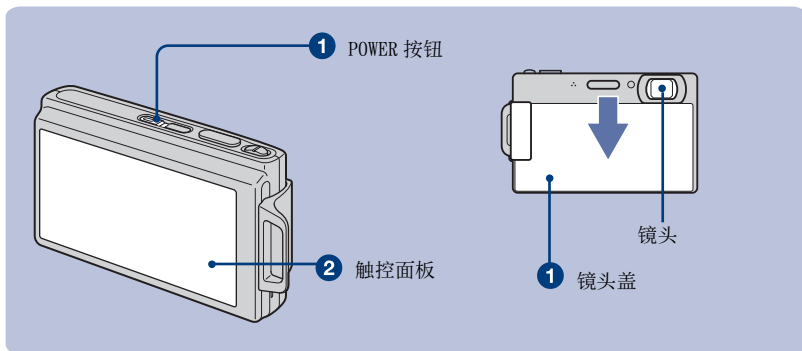

① 按 POWER 按钮或向下滑动镜头盖。

② 通过触控触控面板上的按钮来设定时钟。

1 触按所需的日期显示格式，然后触按 [→]。

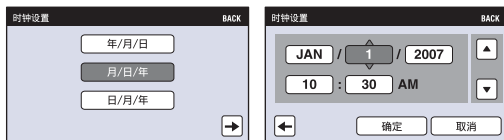

2 触按各项目，然后通过触按 ▲/▼ 设定数值。

3 触按 [确定]。

### 有关触控面板按钮

通过用手指轻轻地触按液晶屏上的按钮或图标在相机上进行设置。

- 当屏幕上没有您想要设定的项目时，触按 ▲/▼ 以改页。
- 可以通过触按 [BACK] 返回前一画面。
- 触按 [?] 可显示有关被触按项目的说明。要隐藏该说明时，再次触按 [?]
- 当您在拍摄期间触按液晶屏的右上方时，图标会暂时消失。从液晶屏上移开手指时图标将会再现。

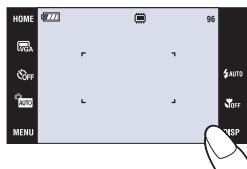

### 若要再次设定日期和时间

触按 [HOME]，然后触按  (设置) → [🕒时钟设置] (第 18、19 页)。

### 接通电源时

- 在相机中插入电池后，到能够操作相机为止可能需要一段时间。
- 当相机使用电池电力驱动时，如有约 3 分钟不操作相机，相机会自动关闭电源以避免消耗电池 (自动断电功能)。

# 轻松拍摄影像（自动调节模式）

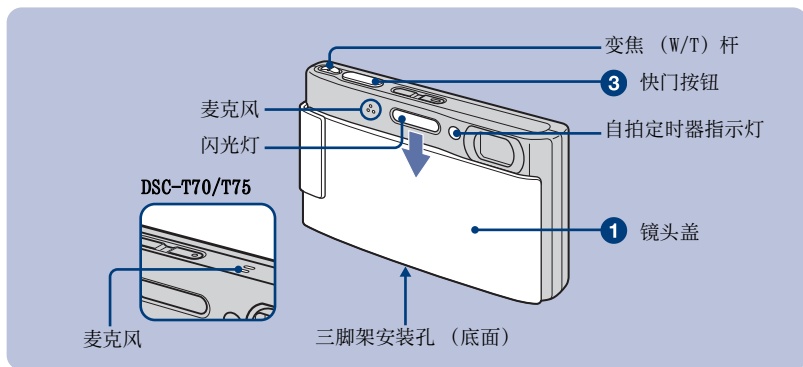

① 打开镜头盖。

② 握稳相机，使手臂紧贴体侧。



使主体位于对焦框中央或触按对焦点。

• 如果在触控位置检测到人脸，会显示 ，如果检测到人脸以外的物体，则会显示 .

③ 用快门按钮拍摄。

当拍摄静止影像时：

1 持续半按快门按钮调节对焦。

● (AE/AF 锁定) 指示 (绿色) 闪烁，发出哔音，指示停止闪烁并持续点亮。

2 全按下快门按钮。



AE/AF 锁定指示

当拍摄活动影像时：

触按 [HOME]，然后触按 (拍摄) → [ 活动影像模式] (第 18 页)。

或者，触按拍摄模式设置图标，然后触按 (活动影像模式)。

使用变焦：

将变焦 (W/T) 杆滑动到 T 侧以放大，滑动到 W 侧以复原。

## 影像尺寸 / 自拍定时器 / 拍摄模式 / 闪光灯 / 微距 / 显示

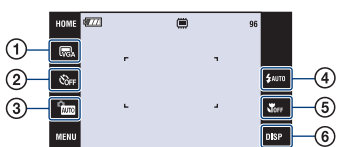

- ① 改变影像尺寸
- ② 使用自拍定时器
- ③ 改变拍摄模式
- ④ 为静止影像选择闪光模式
- ⑤ 拍摄特写
- ⑥ 改变画面显示

### 改变影像尺寸

触按液晶屏上的影像尺寸设置图标。触按想要的项目，然后触按 [BACK]。

#### 静止影像

	适于打印最大 A3 尺寸的影像
	以 3:2 纵横比拍摄影像
	适于打印最大 A4 尺寸的影像
	适于打印最大 10 × 15 厘米或 13 × 18 厘米的影像
	以适于电子邮件附件的小尺寸拍摄影像
	以高清晰度电视的纵横比拍摄

#### 活动影像

	拍摄适合在电视机上回放的高品质活动影像
	拍摄适合在电视机上回放的标准活动影像
	以适于电子邮件附件的小尺寸拍摄影像

### 使用自拍定时器

触按液晶屏上的自拍设置图标。触按想要的项目，然后触按 [BACK]。

自拍关 (OFF)：不使用自拍定时器





自拍 10 秒 (10)：设定延迟 10 秒钟的自拍定时器

自拍 2 秒 (2)：设定延迟 2 秒钟的自拍定时器











按快门按钮，自拍定时器指示灯会闪烁，并发出哔音直到快门动作。

## 切换拍摄模式

触按液晶屏上的拍摄模式设置图标。触按想要的项目，然后触按 [BACK]。

 <b>AUTO</b>	<b>自动调节</b>	可以让您以自动调节的设置拍摄静止影像。
 <b>SCN</b>	<b>场景选择</b>	能够根据场景以预设设置进行拍摄。
 <b>PGM</b>	<b>编程自动</b>	能够以自动调节的曝光（快门速度和光圈值）进行拍摄。也可以使用菜单选择各种设置。
 <b>活动影像模式</b>	<b>活动影像模式</b>	可以让您录制带有音频的活动影像。

## 场景选择

 <b>ISO</b>	<b>高感光度</b>	可以让您在光线不足的条件下不使用闪光灯拍摄影像。
 <b>笑脸快门</b>	<b>笑脸快门</b>	完全按下快门按钮后，当相机检测到笑脸时，相机会自动释放快门拍摄影像。再次按住快门按钮或拍摄 6 幅影像后可退出捕捉笑脸画面。
 <b>柔和快照</b>	<b>柔和快照</b>	可以让您拍摄柔和的人像影像。
 <b>夜景人像</b>	<b>夜景人像</b>	您能够在黑暗处拍摄清晰的人物影像，且不会失去周围环境的黑暗气氛。
 <b>夜景</b>	<b>夜景</b>	可以让您拍摄影像且不会失去周围环境的黑暗气氛。
 <b>风景</b>	<b>风景</b>	通过只对远处的被摄体对焦来拍摄风景等。
 <b>高速快门</b>	<b>高速快门</b>	可以让您在明亮处拍摄移动被摄体。
 <b>海滩</b>	<b>海滩</b>	当拍摄海边或湖边的风景时，水的蓝色会被清楚地拍摄下来。
 <b>雪景</b>	<b>雪景</b>	可以让您拍摄明亮的雪景影像。
 <b>烟火</b>	<b>烟火</b>	使您能够拍摄灿烂的烟花。

---

## 闪光（选择静止影像用闪光模式）

触按液晶屏上的闪光模式设置图标。触按想要的项目，然后触按 [BACK]。

自动闪光 (☞AUTO)：

当光线或背景光不足时闪光（默认设置）

强制闪光 (☞)

慢速同步（强制打开闪光）(☞SL)：

在暗的地方快门速度较慢，因此可以清楚地拍摄不在闪光范围内的背景。

禁止闪光 (☞)

---

## 微距 / 近距离对焦（拍摄特写）

触按液晶屏上的微距 / 近距离对焦模式设置图标。触按想要的项目，然后触按 [BACK]。

微距拍摄关闭 (☞OFF)

微距拍摄开启 (☞)：

W 侧

DSC-T200：约 8 厘米或更远

DSC-T70/T75：约 8 厘米或更远

T 侧

DSC-T200：约 80 厘米或更远

DSC-T70/T75：约 25 厘米或更远

近距离对焦开启 (☞)：

锁定在 W 侧：约 1 至 20 厘米

---

## 改变画面显示

触按液晶屏上的 [DISP] 转变为显示选择画面。

**显示设置：**该项设定是否在液晶屏上显示图标。

**液晶显示屏亮度：**此项设置背景光的亮度。

**显示直方图：**该项设定是否在液晶屏上显示柱状图。

# 观看 / 删除影像

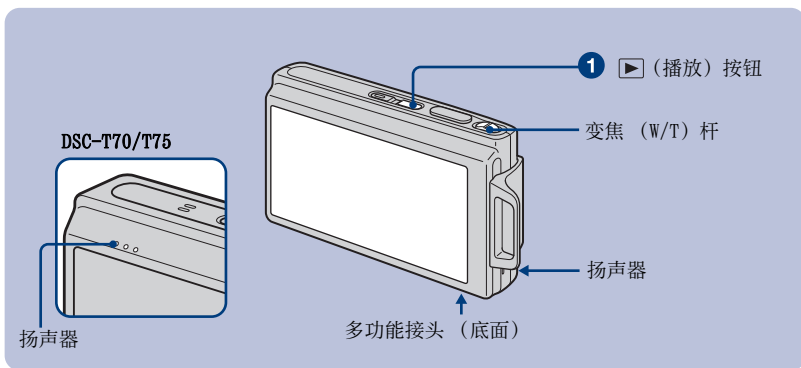

## 1 按 (播放) 按钮。

如果在相机关闭时按 (播放)，相机会自动打开，并设定为播放模式。若要切换为拍摄模式，再按一次 (播放)。

## 2 在液晶屏上触按 (上一个) / (下一个) 选择影像。

### 活动影像：

触按 ► 播放活动影像。

快进 / 快倒：◀◀/▶▶ (触按 ► 或 ■ 返回正常播放。)

音量控制：触按 ◀VOL，然后用 ◀+/▶- 调节音量。

再次触按 ◀VOL。音量控制条消失。

停止：触按 ■。

## 要删除影像时

1 显示想要删除的影像，然后触按。

2 触按 [确定]。

## 要观看放大影像 (播放变焦) 时

在显示静止影像时触按并放大相应区域。触按 ◯ 以缩小。

▲/▼/◀/▶：调节位置。



[BACK]：取消播放变焦。

☒：打开 / 关闭 ▲/▼/◀/▶。



• 还可以用变焦 (W/T) 杆放大影像。

## 要观看索引画面时

触按  (索引) 显示索引画面。

触按  /  显示上一 / 下一页。

若要返回单张影像画面，触按缩略图影像。

- 您还可以通过在 HOME 画面上选择  (观看影像) 中的  影像索引 ] 进入索引画面。
- 如果在索引模式下触按 [DISP]，您可以设定显示在索引画面上的影像数。

## 要在索引模式下删除影像时

1 在显示索引画面时触按 。

2 触按缩略图影像，为想要删除的影像添加勾选标记。

影像复选框中的  标记被勾选。

若要取消删除，再次触按影像取消勾选标记。

3 触按 [→]，然后触按 [确定]。

- 若要删除文件夹内的所有影像，在菜单画面的  (删除) 中选择  (文件夹内全部)，然后触按 [确定]。

## 要播放一系列影像时 (幻灯片播放)

触按 。

## 要在电视荧屏上观看影像时

用多用途端子用电缆 (附件) 将相机连接到电视机。

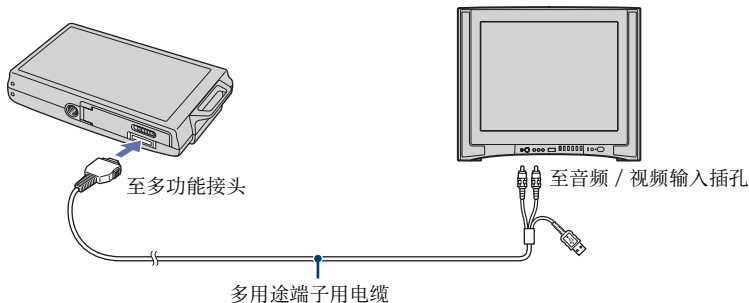

当在清晰度电视机上观看时，需要一根高清输出端子适配线 (仅限于 DSC-T75)。如果将影像尺寸设为 16:9 进行拍摄，将会在整个屏幕上显示影像。

- 在高清 (1080i) 输出期间无法播放活动影像。



使用高清输出端子适配线（仅限于 DSC-T75）将相机连接到高清电视机。

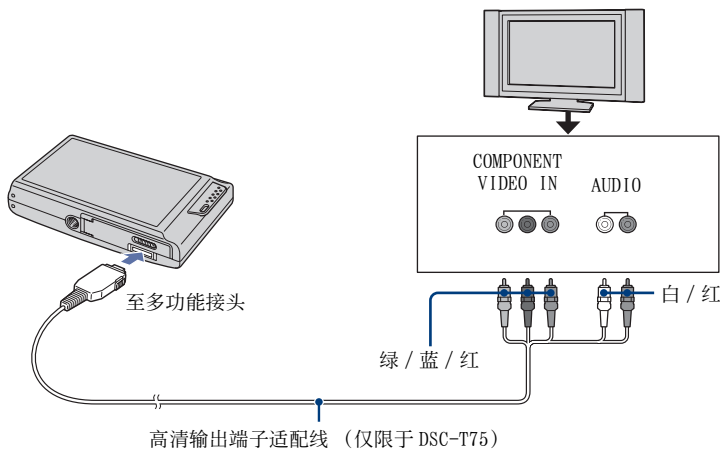

- 连接视频插孔（绿 / 蓝 / 红）的电缆颜色与相应插孔的颜色相同。

# 学习各种功能 — HOME/ 菜单

## 使用 HOME 画面

HOME 画面是进入相机所有功能的入口画面。  
无论相机处于拍摄模式还是播放模式，您都可以访问该画面。

- 1 触按 [HOME] 显示 HOME 画面。

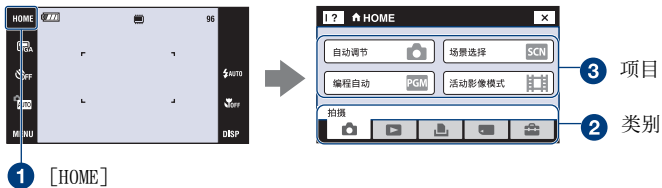

- 2 触按您想要设定的类别。
- 3 触按类别中您想要设定的项目。



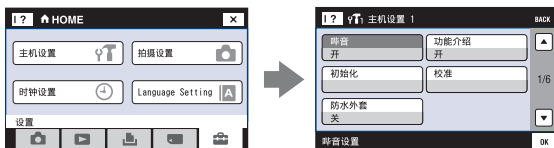

当您选择 (管理存储器) 或 (设置) 类别时



- 1 触按您想要改变设置的类别。
  - 仅当选择 (设置) 时该操作有效。
- 2 触按所需设置项目。触按 ▲/▼ 显示其它设置项目。
- 3 触按您想要更改的设置项目，然后触按所需设置值进行设定。
  - 触按 [ × ] 或 [BACK] 返回前一个画面。

## HOME 项目

触按 [HOME] 显示下列项目。屏幕上的介绍将显示关于这些项目的详细信息。

类别	项目	
 拍摄	自动调节 场景选择 编程自动 活动影像模式	
 观看影像	单幅影像 影像索引 幻灯片播放	
 打印, 其他	打印 音乐工具 下载音乐	格式化音乐
 管理存储器	存储器工具 Memory Stick 工具 格式化 改变记录文件夹 内部存储器工具 格式化	建立记录文件夹 复制
 设置	主机设置 主机设置 1 哔音 初始化 防水外套 主机设置 2 USB 连接 视频输出	功能介绍 校准  COMPONENT 电视形式
	拍摄设置 拍摄设置 1 AF 照明器 AF 模式 拍摄设置 2 自动定向 笑脸等级	网格线 数字变焦  自动检视
	时钟设置	
	Language Setting	

## 使用菜单项目

- 1 触按 [MENU] 以显示菜单。

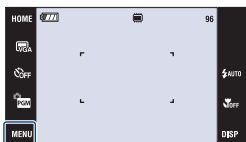

触按 [?] 以隐藏该说明。

- 1 [MENU]

- 根据所选模式的不同，可见项目将会各异。

- 2 触按所需菜单项目。

- 如果所需项目被隐藏，请反复按 ▲/▼ 直到所需项目出现在液晶屏上。

- 3 触按所需设置项目。



- 4 触按 [BACK] 关闭菜单。











## 菜单项目

根据模式设置（拍摄 / 观看）和拍摄模式的不同，可用的菜单项目各异。画面上只显示可以利用的项目。

### 拍摄用菜单

拍摄模式	选择连续拍摄方式。
EV	调节曝光。
对焦	改变对焦方式。
测光模式	选择测光模式。
白平衡	调节色调。
色彩模式	改变影像的鲜明度或添加特殊效果。
闪光灯亮度	调节闪光灯光量。
红眼减弱	设定以减少红眼现象。
人脸检测	检测主体的人脸并调节对焦等。
SteadyShot	选择光学防抖模式。
设置	选择拍摄设置。

### 观看用菜单

 （加工）	加工静止影像。
 （描绘）	在静止影像上进行描绘并作为新影像保存。
 （多个调整尺寸）	依据用途改变影像尺寸。
 （广角变焦显示）	以 16:9 显示静止影像。
 （幻灯片播放）	播放一系列影像。
 （删除）	删除影像。
 （保护）	防止误删除。
<b>DPOF</b>	在想要打印的影像上添加打印命令标记。
 （打印）	使用 PictBridge 兼容打印机打印影像。
 （转动）	转动静止影像。
 （选择文件夹）	选择观看影像用文件夹。
 （音量设置）	调节音量。

## 享用您的电脑

您可以在电脑上显示使用本相机拍摄的影像。此外，通过使用软件，您能够更加有效地利用以本相机拍摄的静止影像和活动影像。有关详细内容，请参阅 CD-ROM（附件）上的“Cyber-shot 手册”。

### 支持 USB 连接和应用程序软件“Picture Motion Browser”（附件）的操作系统

	对于 Windows 用户	对于 Macintosh 用户
USB 连接	Windows 2000 Professional SP4、Windows XP* SP2/Windows Vista*	Mac OS 9.1/9.2/ Mac OS X (v10.1 至 v10.4)
应用程序软件 “Picture Motion Browser”	Windows 2000 Professional SP4、Windows XP* SP2/Windows Vista*	不兼容

\* 不支持 64 位版本和 Starter (Edition)。

- 您的电脑必须预先安装上述操作系统。不支持升级的操作系统。
- 如果您的操作系统不支持 USB 连接，请使用市售的 Memory Stick 读写器。
- 有关 Cyber-shot 应用程序软件“Picture Motion Browser”的操作环境的更加详细说明，请参阅“Cyber-shot 手册”。



## 浏览 “Cyber-shot 手册”

CD-ROM（附件）上提供的“Cyber-shot 手册”详细介绍本相机的使用方法。浏览手册需要 Adobe Reader。

### 对于 Windows 用户

- 1 接通电脑电源，然后将 CD-ROM（附件）插入 CD-ROM 驱动器。  
出现如下画面。



单击 [Cyber-shot Handbook] 按钮时，会出现复制“Cyber-shot 手册”用的画面。

- 2 遵从屏幕显示的指示进行复制操作。  
单击“Cyber-shot 手册”按钮时，将会安装“Cyber-shot 手册”和“Cyber-shot 进阶指南”。
- 3 安装完成后，双击桌面上创建的快捷图标。

### 对于 Macintosh 用户

#### 若要浏览 “Cyber-shot 手册”

- 1 接通电脑电源，然后将 CD-ROM（附件）插入 CD-ROM 驱动器。
- 2 选择 [Handbook] 文件夹并将 [CS] 文件夹中存储的“Handbook.pdf”复制到电脑中。
- 3 复制完成后，双击“Handbook.pdf”。

# 画面上的指示

触按液晶屏上的 [DISP] 转变为显示选择画面（第 14 页）。

## 当拍摄静止影像时

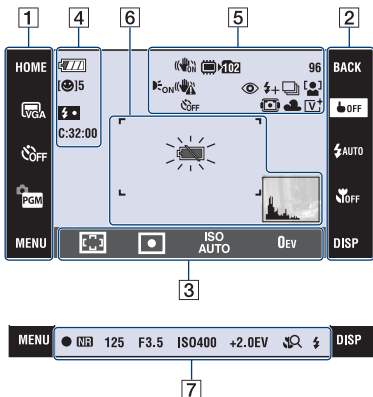

## 当拍摄活动影像时

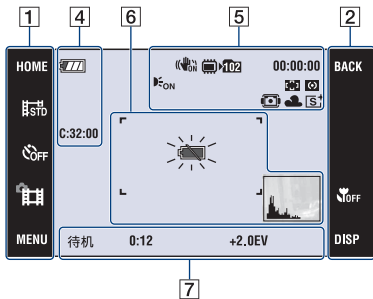

## 液晶屏操作

可以通过触按下列项目改变设置：[1]，[2]，[3]。

- 触按各图标可显示有关被触按项目的说明。要隐藏该说明时，触按 [?]（第 9 页）。

### 1

显示	含义
HOME	显示 HOME 画面。
8M 3:2 5M 3M LVGA 16:9 FINE STD #320	影像尺寸设置
OFF 0 2	自拍设置
AUTO PGM	拍摄模式设置
ISO 笑脸 人 月亮 山 人 人 太阳	拍摄模式（场景选择）设置 • 在拍摄模式设置中触按 [SCN] 以选择场景选择模式。
MENU	显示 MENU 画面。

### 2

显示	含义
BACK	返回前一个画面。
OFF	此项用于取消通过触按操作选择的主体上的对焦。
AUTO SL	闪光模式设置
OFF 花 人	微距 / 近距离对焦设置
DISP	改变液晶屏显示。

### 3

显示	含义
AF 1 2 0.5m 1.0m 3.0m 7.0m ∞	AF 模式 / 对焦预设设置 • [0.5m] 只在 DSC-T70/T75 上有效。
测光模式图标	测光模式设置
ISO AUTO	ISO 值设置
0EV	曝光值设置



## 液晶屏显示

液晶屏显示 [4] 至 [7] 显示当前设置状态。

[4]

显示	含义
	电池电量残余
5	笑脸快门（静止影像数）
 x1.3 S Q P Q	变焦倍数
	闪光灯充电
C:32:00	自检显示

[5]

显示	含义
	SteadyShot
	记录媒体（“Memory Stick Duo”、内部存储器）
	记录文件夹
	AF 照明器
	抖动警告
	自拍定时器
96	可拍摄影像数
00:00:00	可拍摄时间（时：分：秒）
	红眼减弱
	闪光灯亮度
	拍摄模式
	人脸检测
	触按 AF 指示
	防水外套
	白平衡

显示	含义
	色彩模式

[6]

显示	含义
	AF 域取景框
	电池电量低下警告
	柱状图

[7]

显示	含义
	AE/AF 锁定
NR	NR 低速快门
125	快门速度
F3.5	光圈值
ISO400	ISO 数值
+2.0EV	曝光值
	微距 / 近距离对焦 • 当 [ 显示设置 ] 设定为 [ 只有影像 ] 时，会显示当前设置。
	闪光模式 • 当 [ 显示设置 ] 设定为 [ 只有影像 ] 时，会显示当前设置。
待机 录影	活动影像待机 / 拍摄活动影像
0:12	拍摄时间（分：秒）

## 当播放静止影像时

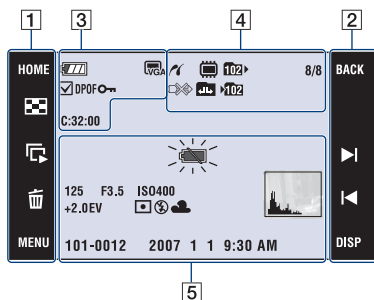

## 当播放活动影像时

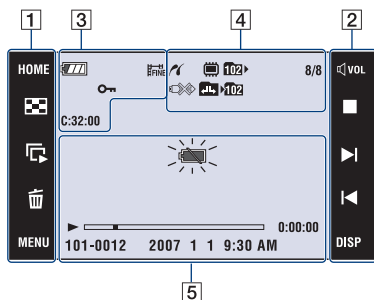

## 液晶屏操作

可以通过触控下列项目改变设置：**1**，**2**。

**1**

显示	含义
HOME	显示 HOME 画面。
	改变为索引模式。
	播放幻灯片。
	删除影像。
MENU	显示 MENU 画面。
	选择播放文件夹。
	从索引画面返回单张影像画面。

**2**

显示	含义
BACK	返回前一个画面。
	调节音量。
	停止
	播放
	播放变焦
	打开 / 关闭  /  /  / 。
	显示上一个 / 下一个影像。
	快进 / 快倒
DISP	改变液晶屏显示。

## 液晶屏显示

液晶屏显示 **3** 至 **5** 显示当前设置状态。



**3**

显示	含义
	电池电量残余
	影像尺寸
	勾选标记
DPOF	打印命令 (DPOF) 标志
	保护
Qx2.0	播放变焦
C:32:00	自检显示

## 4

显示	含义
	PictBridge 连接
	播放媒体 (“Memory Stick Duo”、内部存储器)
	播放文件夹
8/8 12/12	影像编号 / 记录于选定文件夹中的影像数目
	PictBridge 连接
	变更文件夹
	记录文件夹

## 5

显示	含义
	电池电量低下警告
125	快门速度
F3.5	光圈值
ISO400	ISO 数值
+2.0EV	曝光值
	测光模式
	闪光灯
AWB  	白平衡
	播放
	播放条
0:00:00	计数器
101-0012	文件夹 - 文件编号
2007 1 1 9:30 AM	播放影像的记录日期 / 时间
	柱状图 • 当停用柱状图显示时出现  。

# 电池使用时间和存储器容量

## 电池使用时间和可拍摄 / 观看的影像数

表中显示的是以充满电的电池组（附件）在 25 °C 的温度下拍摄时可拍摄 / 观看的近似影像数和电池使用时间。可以记录或观看的影像数目已考虑到根据需要可能更换“Memory Stick Duo”。请注意，根据使用条件的不同，实际数目可能少于表中所示的数目。

### 当拍摄静止影像时

	电池使用时间 (分钟)	影像数
DSC-T200	大约 125	大约 250
DSC-T70/T75	大约 135	大约 270

- 在下列情况下拍摄：
  - [拍摄模式] 设置为 [普通]。
  - [AF 模式] 设置为 [单按]。
  - [SteadyShot] 设置为 [拍摄]。
  - 每隔 30 秒拍一张。
  - 变焦在 W 端和 T 端之间交替转换。
  - 每拍摄两次闪光灯闪光一次。
  - 每拍摄十次打开和关闭电源一次。
- 测量方法基于 CIPA 标准。  
(CIPA: Camera & Imaging Products Association)
- 不管影像尺寸如何，电池使用时间 / 影像数不变。

### 当观看静止影像时

	电池使用时间 (分钟)	影像数
DSC-T200	大约 210	大约 4200
DSC-T70/T75	大约 220	大约 4400

- 以大约三秒钟的间隔依次观看单幅影像

### 关于电池的注意事项

- 电池容量会随着使用次数的增加和使用时间的经过而减少。
- 可以记录 / 观看的影像数目和电池使用时间会在下列情况下降低：
  - 周围温度低时。
  - 频繁使用闪光灯时。
  - 多次打开和关闭相机时。
  - 频繁使用变焦功能时。
  - 调亮 LCD 背景灯的亮度时。
  - [AF 模式] 设置为 [监控]。
  - [SteadyShot] 设置为 [连续]。
  - 电池电量低下时。
  - 人脸检测功能被激活。

## 静止影像数目和活动影像记录时间

根据拍摄条件的不同，静止影像数目和活动影像时间可能会有所不同。  
即使显示的容量与下表相同，静止影像数和活动影像录制时间也可能有所不同。

### 静止影像的近似数

(单位：影像张数)

容量 尺寸	内部存储器	用本相机格式化的“Memory Stick Duo”						
	约 31 MB	128 MB	256 MB	512 MB	1 GB	2 GB	4 GB	8 GB
8M	10	40	72	150	306	618	1223	2457
3:2	10	40	72	150	306	618	1223	2457
5M	13	51	92	191	390	787	1557	3127
3M	21	82	148	306	626	1262	2498	5017
VGA	202	790	1428	2941	6013	12120	23980	48160
16:9	33	133	238	490	1002	2020	3997	8027

- 所列的影像数目是 [ 拍摄模式 ] 设置为 [ 普通 ] 时的数值。
- 剩余可拍摄影像数目大于 9999 时，会出现 “>9999” 指示。
- 当在本相机上播放用 Sony 早期机型拍摄的影像时，影像可能不会以实际影像尺寸显示。

### 活动影像的大概拍摄时间

下表显示近似的最长录制时间。这些为所有活动影像文件的总时间。可连续拍摄约 10 分钟。

(单位：时：分：秒)

容量 尺寸	内部存储器	用本相机格式化的“Memory Stick Duo”						
	约 31 MB	128 MB	256 MB	512 MB	1 GB	2 GB	4 GB	8 GB
640( 精细 )	-	-	0:02:50	0:06:00	0:12:30	0:25:10	0:49:50	1:40:20
640( 标准 )	0:01:30	0:05:50	0:10:40	0:22:00	0:45:00	1:30:50	2:59:50	6:01:10
320	0:06:00	0:23:40	0:42:50	1:28:10	3:00:20	6:03:30	11:59:30	24:04:50

- 尺寸设置为 [640( 精细 )] 的活动影像只能记录于 “Memory Stick PRO Duo” 上。
- 该相机不支持活动影像的高清录制或播放。

# 故障排除

如果您使用相机时遇到问题，请试着按下面的方法解决。

- 1 检查下列项目，然后参阅“Cyber-shot 手册”（PDF）。  
如果画面上出现诸如“C/E:□□:□□”的代码，请参阅“Cyber-shot 手册”。

- 2 取出电池，约一分钟后重新插入电池，然后接通电源。

- 3 对设置进行初始化（第 19 页）。

- 4 向您的 Sony 经销商或当地授权的 Sony 服务处咨询。

当您把相机送出修理时，表明您同意内部存储器、音乐文件的内容可能会被检查，望予以理解。

## 电池和电源

无法装入电池组。

- 持续按开电池退出杆，正确地装入电池组（第 7 页）。

无法打开相机电源。

- 将电池组装入相机后，可能需要少许时间对相机供电。
- 正确地装入电池组（第 7 页）。
- 电池已经放完电。装入已充电的电池组（第 6 页）。
- 电池寿命已尽。请更换新的电池。
- 使用推荐的电池组（第 5 页）。

电源突然关闭。

- 如果电源接通时大约三分钟没有操作相机，相机会自动关闭以免消耗电池电量。再次打开相机（第 9 页）。
- 电池寿命已尽。请更换新的电池。

---

### 剩余电池电量指示不正确。

- 在极热或极冷的地方使用相机时会发生该现象。
- 剩余电池电量显示发生了偏差。将电池完全放电后重新充电，使显示恢复正常。
- 电池已经放完电。装入已充电的电池组（第 6 页）。
- 电池寿命已尽。请更换新的电池。

---

### 电池在相机内时无法充电。

- 使用电池充电器（附件）给电池充电。

## 拍摄静止影像 / 活动影像

### 无法拍摄影像。

- 检查内部存储器或“Memory Stick Duo”的剩余容量（第 29 页）。如果其容量已满，进行下列操作之一：
  - 删除不需要的影像（第 15 页）。
  - 更换“Memory Stick Duo”。
- 当闪光灯充电时，不能拍摄影像。
- 当拍摄静止影像时，将拍摄模式设定为~~自拍~~以外的模式。
- 当拍摄活动影像时，将拍摄模式设定为~~自拍~~。
- 记录活动影像时影像尺寸被设置为 [640(精细)]。进行下列操作之一：
  - 将影像尺寸设为 [640(精细)] 以外。
  - 插入“Memory Stick PRO Duo”。

---

### 无法在影像上插入日期。

- 本相机没有在影像上添加日期的功能。通过使用“Picture Motion Browser”，可以打印或保存带有日期的影像。

---

### 在拍摄很亮的被摄体时，出现垂直条纹。

- 产生污点现象，影像上出现白色、黑色、红色、紫色或其它颜色的条纹。这个现象并非故障。

## 观看影像

### 无法播放影像。

- 按 （播放）按钮（第 15 页）。
- 在您的电脑上变更过文件夹 / 文件名称。
- 如果影像文件被电脑处理过，或者用来记录影像文件的相机机型与您的不同，则不能保证在您的相机上的播放。
- 相机处于 USB 模式。解除 USB 连接。

# 使用须知

## 请勿在下列地方使用 / 存放相机

- 极热、极冷或潮湿的地方  
诸如停放在阳光下面的车中等场所，相机机身可能会变形，而且可能会造成故障。
- 阳光直射或者靠近加热器的地方  
相机机身可能会褪色或变形，而且可能会造成故障。
- 有摇摆振动的地方
- 靠近强磁场的地方
- 有沙或灰尘的地方  
小心不要让沙或灰尘进入相机内。这可能会造成相机故障，有时候这种故障是无法修理的。

## 关于携带

请勿在相机放在裤子或裙子的后衣兜里时坐在椅子上或其它场所，因为这可能会造成相机故障或损坏相机。

## 关于清洁

### 清洁 LCD 液晶屏

使用 LCD 清洁包（非附件）擦拭液晶屏表面以清除指纹、灰尘等。

### 清洁镜头

使用软布擦拭镜头以清除指纹、灰尘等。

### 清洁相机表面

用蘸少许水的软布清洁相机表面，然后用干布擦拭表面。为防止损坏涂层或外壳：

- 请不要让相机沾上化学产品，如稀释剂、汽油、酒精、一次性擦布、驱虫剂，防晒霜或杀虫剂等。
- 手上沾有上述物品时请勿接触相机。
- 请勿让相机与橡胶或乙烯基长期接触。

## 关于操作温度

本相机设计在 0 °C 至 40 °C 之间的温度下使用。建议您不要在超出该范围的极冷或极热的地方进行拍摄。

## 关于湿气凝聚

如果将本相机从寒冷的场所直接带到暖和的场所，湿气可能会在相机内侧或外侧凝聚。请注意，如果您在镜头内残留有水汽的状态下拍摄，影像将不会清晰。

### 如果发生了湿气凝聚

关闭相机电源，等待大约一小时让湿气蒸发。请注意，如果您试图在镜头内残留有湿气的状态下拍摄，将无法拍摄到清晰的影像。

## 关于内置备用充电电池

本相机设有一内置充电电池，不管电源开启或关闭，该电池将一直保持日期、时间和其它设定值。

使用相机期间，将持续对本充电电池进行充电。然而，如果您使用相机的时间很短，该电池将逐渐放电，如果您在一个月内完全不使用本相机，电池将完全放电。在这种情况下，使用相机前，请务必将该充电电池充电。

然而，即使未对该充电电池充电，您仍然可以使用本相机。但是，相机将不会显示日期和时间。

### 内置备用充电电池的充电方法

将充电电池组插入到相机内，然后在相机电源关闭状态下，将相机充电 24 小时或以上。



# 规格

## 相机

### [ 系统 ]

影像装置: 7.18 毫米 (1/2.5 型) 彩色 CCD,

原色滤光片

相机的总像素数:

约 8 286 000 像素

相机的有效像素数:

约 8 083 000 像素

镜头:

#### **DSC-T200**

Carl Zeiss Vario-Tessar 5 × 变焦镜头  
f = 5.8 - 29.0 毫米 (换算到 35 毫米照  
相机时为 35 至 175 毫米) F3.5 - 4.4

#### **DSC-T70/T75**

Carl Zeiss Vario-Tessar 3 × 变焦镜头  
f = 6.33 - 19.0 毫米 (换算到 35 毫米照  
相机时为 38 - 114 毫米) F3.5 - 4.3

曝光控制: 自动曝光、场景选择 (10 种模  
式)

白平衡: 自动、日光、多云、荧光灯 1、2、  
3、白炽灯、闪光灯

文件格式 (对应 DCF):

静止影像: Exif Ver. 2.21 JPEG 对应,  
DPOF 兼容

活动影像: 对应 MPEG1 (单声道)

记录媒体: 内部存储器 (约 31 MB),  
“Memory Stick Duo”

闪光灯: 闪光范围 (ISO 感光度 (推荐曝光  
指数) 设定为自动):

#### **DSC-T200**

约 0.1 至 3.7 米 (W) / 约 0.8 至 2.9 米  
(T)

#### **DSC-T70/T75**

约 0.1 至 3.0 米 (W) / 约 0.25 至 2.5 米  
(T)

### [ 输入和输出接口 ]

多用接口: 视频输出

音频输出 (单声道)

USB 通信

USB 通信: Hi-Speed USB (对应 USB 2.0)

### [ LCD 液晶屏 ]

LCD 面板:

#### **DSC-T200**

宽屏 (16:9)、8.8 厘米 (3.5 类型)

TFT 驱动

#### **DSC-T70/T75**

宽屏 (16:9)、7.5 厘米 (3.0 类型)

TFT 驱动

总点数: 230 400 (960 × 240) 点

### [ 电源, 一般 ]

电源: 可充电电池组 NP-BD1、3.6 V

NP-FD1 (非附件)、3.6 V

AC-LS5K 交流适配器 (非附件)、4.2 V

耗电量 (拍摄时):

#### **DSC-T200**

1.0 W

#### **DSC-T70/T75**

1.0 W

操作温度: 0 至 40 °C

存放温度: -20 至 +60 °C

尺寸:

#### **DSC-T200**

93.5 × 59.3 × 20.4 毫米 (宽 / 高 / 深,  
不包括突起部)

#### **DSC-T70/T75**

90.0 × 56.4 × 20.7 毫米 (宽 / 高 / 深,  
不包括突起部)

重量 (包括 NP-BD1 电池组、描绘笔和腕带  
等):

#### **DSC-T200**

约 186 g

#### **DSC-T70/T75**

约 156 g

麦克风: 单声道

扬声器: 单声道

Exif Print: 兼容

PRINT Image Matching III: 兼容

PictBridge: 兼容

### BC-CSD 电池充电器

电源要求: 交流 100 V 到 240 V、50/60 Hz、  
2.2 W

输出电压: 直流 4.2 V、0.33 A

操作温度: 0 至 40 °C

存放温度: -20 至 +60 °C

尺寸: 约 62 × 24 × 91 毫米 (宽 / 高 / 深)

质量: 约 75 g

## 充电电池 NP-BD1

使用电池：锂离子电池

最大电压：直流 4.2 V

额定电压：直流 3.6 V

容量：2.4 Wh (680 mAh)

设计及规格如有变更，恕不另行通知。

## 商标

- **Cyber-shot**、“Cyber-shot”是 Sony Corporation (索尼公司) 的商标。
- “Memory Stick”、、“Memory Stick PRO”、**MEMORY STICK PRO**、“Memory Stick Duo”、**MEMORY STICK DUO**、“Memory Stick PRO Duo”、**MEMORY STICK PRO DUO**、“Memory Stick PRO-HG Duo”、“Memory Stick PRO-HG Duo”、“Memory Stick Micro”、“MagicGate”和 **MAGICGATE** 是 Sony Corporation (索尼公司) 的商标。
- “Info LITHIUM”是 Sony Corporation (索尼公司) 的商标。
- Microsoft、Windows、DirectX 和 Windows Vista 是 Microsoft Corporation 在美国和 / 或其他国家的注册商标或商标。
- Macintosh、Mac OS、iMac、iBook、PowerBook、Power Mac 和 eMac 是 Apple Inc. 的商标或注册商标。
- Intel、MMX 和 Pentium 是 Intel Corporation (英特尔公司) 的商标或注册商标。
- Google 是 Google, Inc. 的注册商标。
- Adobe、Adobe 标志和 Reader 是 Adobe Systems Incorporated 在美国和 / 或其他国家的注册商标或商标。
- 此外，在本说明书中所使用的系统和产品的名称通常是各自的开发商或制造商的商标或注册商标。但是在本手册中并未在所有场合使用™或®标志。



关于提供的 CD-ROM 中所含的“Cyber-shot 手册”（PDF）的详细说明，请联络 Sony 中国顾客免费咨询热线（Toll-free hotline）。

在我们的客户支持网站可以查询到本产品新增的信息和日常问题的答案。

制造商：索尼公司

制造商地址：东京都港区港南 1-7-1

总经销商：索尼（中国）有限公司

总经销商地址：中国北京市朝阳区东三环北路霞光里 18 号佳程大厦 A 座 25 层  
日本制造（主机）

版次：2007 年 7 月

<http://www.sony.net/>



使用基于不含有 VOC（挥发性有机成分）的植物油的油墨在 70% 以上再生纸上印刷。

Printed in Japan



3219484710