

## Customer Support Portal

If you have any questions or for the latest support information on navigation, visit the website below:

<http://www.navu.sony-europe.com/support>

Bitte kreuzen Sie zunächst die genaue Modellbezeichnung in dem dafür vorgesehenen Feld an.

Tragen Sie danach die Seriennummer (SERIAL NO.) in dem reservierten Feld ein. Sie finden diese auf einem Aufkleber, der auf dem Gerätegehäuse angebracht ist. Nehmen Sie den ausgefüllten Geräte-Pass anschließend unbedingt aus der Bedienungsanleitung heraus, falls Sie diese im Fahrzeug aufbewahren möchten. Bitte bewahren Sie den Geräte-Pass an einem sicheren Ort auf. Er kann im Falle eines Diebstahls zur Identifikation Ihres Eigentums dienen.

caraudio

### Geräte-Pass

**SONY**

Dieser Geräte-Pass dient als Eigentumsnachweis für Ihr caraudio-Gerät im Falle eines Diebstahls.

Wir empfehlen, den Geräte-Pass nicht im Fahrzeug aufzubewahren, um Missbrauch zu verhindern.

Modellbezeichnung

- NV-U72T  
 NV-U52

Seriennummer (SERIAL NO.)

\_\_\_\_\_

<http://www.sony.net/>

Sony Corporation Printed in Thailand

SONY

Personal Navigation System

**SONY**

## Personal Navigation System Quick Start Guide

**nav-u**



**NV-U72T**  
**NV-U52**

© 2007 Sony Corporation

3-198-859-21 (1)

Quick Start Guide

**GB**

Anleitung zur schnellen  
Inbetriebnahme

**DE**

Guide de démarrage  
rapide

**FR**

Beknopte handleiding

**NL**

Guida rapida all'uso

**IT**

Guía de inicio rápido

**ES**

Snabbstartguide

**SE**

Guia de iniciação rápida

**PT**

### How to use this manual

When reading this manual, keep the control layout illustration (on the rear of this page) open for quick reference from any page.

### Hinweis zu dieser Bedienungsanleitung

Wenn Sie diese Bedienungsanleitung lesen, klappen Sie die Abbildung mit den Bedienelementen (auf der Rückseite dieser Seite) auf. So haben Sie sie beim Lesen immer im Blick.

### Comment utiliser ce manuel

Lorsque vous lisez ce manuel, gardez le rabat des illustrations des commandes (au verso de cette page) ouvert pour pouvoir vous y référer rapidement à partir de n'importe quelle page.

### Deze handleiding gebruiken

Wanneer u deze handleiding doorleest, houdt u de illustratie met de onderdelen van het apparaat (aan de achterzijde van deze pagina) geopend zodat u deze vanaf elke pagina snel kunt raadplegen.

### Uso del presente manuale

Durante la lettura del manuale, utilizzare le illustrazioni sul retro di questa pagina come riferimento rapido.

### Cómo utilizar este manual

Al leer el manual, tenga a la vista la ilustración de la distribución de los controles (en el reverso de esta página) para poder consultarla rápidamente desde cualquier página.

### Hur du använder den här bruksanvisningen

När du läser den här bruksanvisningen bör du ha bilden över kontrollerna (på baksidan av den här sidan) öppna för snabb referens från sidan du är på.

### Como utilizar este manual

Quando ler este manual, mantenha aberta a ilustração do esquema de controlo (no verso desta página) para possibilitar uma consulta rápida a partir de qualquer página.

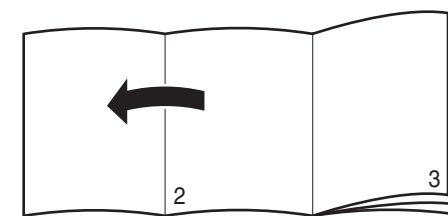

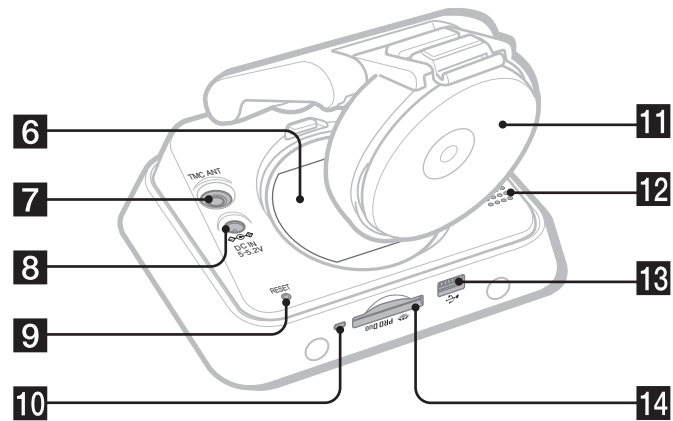
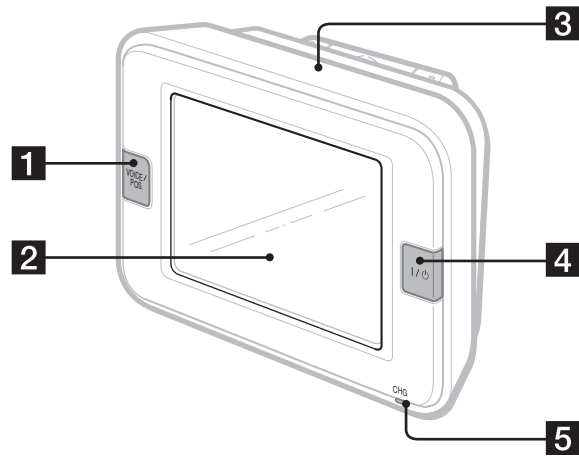

**About this manual**

- This Quick Start Guide contains instructions for basic operations. Before installing and operating this system, read this manual and the supplied "Read This First" (Installation Manual) thoroughly. For more information, see the PDF manual on the supplied Application Disc.
- Illustrations in this manual may differ from the actual device.
- Retain this manual and "Read This First" in a place where you can refer to them at any future time.



**Disposal of Old Electrical & Electronic Equipment (Applicable in the European Union and other European countries with separate collection systems)**

This symbol on the product or on its packaging indicates that this product shall not be treated as household waste. Instead it shall be handed over to the applicable collection point for the recycling of electrical and electronic equipment. By ensuring this product is disposed of correctly, you will help prevent potential negative consequences for the environment and human health, which could otherwise be caused by inappropriate waste handling of this product. The recycling of materials will help to conserve natural resources. For more detailed information about recycling of this product, please contact your local Civic Office, your household waste disposal service or the shop where you purchased the product.

Applicable accessory: Car battery adapter



The manufacturer of this product is Sony Corporation, 1-7-1 Konan Minato-ku Tokyo, 108-0075 Japan. The Authorized Representative for EMC and product safety is Sony Deutschland GmbH, Hedelfinger Strasse 61, 70327 Stuttgart, Germany. For any service or guarantee matters please refer to the addresses given in separate service or guarantee documents.

**Caution**

IN NO EVENT SHALL SONY BE LIABLE FOR ANY INCIDENTAL, INDIRECT OR CONSEQUENTIAL DAMAGES OR OTHER DAMAGES INCLUDING WITHOUT LIMITATION LOSS OF PROFITS, LOSS OF REVENUE, LOSS OF DATA, LOSS OF USE OF THE PRODUCT OR ANY ASSOCIATED EQUIPMENT, DOWNTIME, AND PURCHASER'S TIME RELATED TO OR ARISING OUT OF THE USE OF THIS PRODUCT, ITS HARDWARE AND/OR ITS SOFTWARE.

**On copyrights**

The map and POI data may contain copyrighted material. Copyrighted data on a "Memory Stick Duo" should be used within the limits of the copyright law. Do not violate the provisions of the copyright law.

**On trademarks**

- Microsoft and Windows are registered trademarks of Microsoft Corporation.
- "Memory Stick", "Memory Stick Duo", "MEMORY STICK PRO DUO", "Memory Stick PRO Duo", "MagicGate", "MAGICGATE", "nav-u" and NAV-U are trademarks of Sony Corporation.
- "MagicGate" is a generic name of a copyright protection technology, developed by Sony Corporation.
- All other trademarks are trademarks of their respective owners.



V-Traffic Information in France is provided by Mediamobile company.



Traffic Information in the UK is provided by ITIS Holdings Plc.

© 1993 NAVTEQ. All Rights Reserved.

- Ausw/Italy © 1994
- Austria © 1996
- Belgium © 1995
- Benelux © 1993
- Central Europe © 1993
- Czech Republic © 2002
- Denmark © 1997
- Finland © 2001
- France © 1993
- Germany © 1993
- Great Britain © 1993
- Italy © 1994
- Luxembourg © 1996
- Mediterranean Coast © 1993
- Norway © 2001
- Portugal © 1997
- Spain © 1997
- Sweden © 1994
- Switzerland © 1996

The Netherlands © 1993

**Austria**

© Bundesamt für Eich- und Vermessungswesen

**Belgium**

Traffic Information is provided by the Ministerie van de Vlaamse Gemeenschap and the Ministère de l'Équipement et des Transports.

**Croatia, Estonia, Latvia, Lithuania, Poland, Slovenia**

© EuroGeographics

**France**

source: Géoroute® IGN France & BD Carto® IGN France

**Germany**

Die Grundlagendaten wurden mit Genehmigung der zuständigen Behörden entnommen

**Great Britain**

Based upon Crown Copyright material.

**Greece**

Copyright Geomatics Ltd.

**Hungary**

Copyright © 2003; Top-Map Ltd.

**Italy**

La Banca Dati Italiana è stata prodotta usando quale riferimento anche cartografia numerica ed al tratto prodotta e fornita dalla Regione Toscana.

**Norway**

Copyright © 2000; Norwegian Mapping Authority

**Portugal**

Source: IgeoE – Portugal

**Spain**

Información geográfica propiedad del CNIG

**Sweden**

Based upon electronic data © National Land Survey Sweden.

**Switzerland**

Topografische Grundlage: © Bundesamt für Landestopographie.

# Table of Contents

Warning . . . . .	4
Location of controls. . . . .	5
Turning the unit on/off . . . . .	5
Performing initial setup . . . . .	5
Receiving GPS signals . . . . .	5

## **Basic Operations** **6**

Menu operation . . . . .	6
Gesture Command operation . . . . .	6
Keyboard operation . . . . .	7

## **Route Searching** **7**

Setting the destination and starting guidance . . . . .	7
Setting the destination in other ways. . . . .	8
Guidance displays . . . . .	8

## **System Settings** **10**

## **Using the Supplied Software** **10**

Contents . . . . .	10
Connecting to your computer. . . . .	10

## **Additional Information** **11**

About the “Memory Stick” . . . . .	11
What is “Memory Stick”? . . . . .	11
Types of “Memory Stick Duo” that the system can use . . . . .	11
Note on LCD panel. . . . .	12
Maintenance . . . . .	12
Cleaning . . . . .	12
Fuse replacement . . . . .	12
Notes on unit disposal. . . . .	12
Specifications . . . . .	13
Troubleshooting . . . . .	14
Resetting the unit . . . . .	14

## Warning

PLEASE READ THIS MANUAL AND THE SUPPLIED READ THIS FIRST (INSTALLATION MANUAL) COMPLETELY BEFORE INSTALLING OR OPERATING YOUR PERSONAL NAVIGATION SYSTEM. IMPROPER INSTALLATION OR USE OF THIS DEVICE MAY CAUSE ACCIDENT, INJURY OR DEATH.

### On safety

- Be sure to:
  - install the navigation system in a safe place where it does not obstruct the driver's view.
  - not install the unit above an airbag.
  - place the cables and unit where they do not obstruct driving.
  - clean the surface of the suction cup and attachment surface before attaching. When installing on the dashboard, clean the surface on which the suction cup will be attached. Also, confirm that the suction cup is securely attached after installation. Otherwise, the unit may fall. Failure to do so may result in unsafe driving conditions.
- Do not apply excessive force to the unit as it may fall.
- Comply with local traffic rules, laws and regulations.
- Do not continuously watch the unit while driving. It is dangerous and may cause a traffic accident.
- If you need to operate the navigation system while driving, be sure to stop the car in a safe place before operating.
- Do not modify the unit.
- Do not disassemble the unit except when disposing of it.

### On handling

- When the unit is not in use, turn it off by pressing I/⏻ (4). Disconnect the car battery adapter, otherwise battery drain may result. Note the following.
  - If your car's cigarette lighter socket is not connected to ACC on your ignition switch, power will continue to be supplied to the unit's built-in power supply even when the ignition is off or the unit is not in use.
- Do not connect any accessory other than those supplied or optional.
- Do not expose the unit to fire or water, as it may cause a malfunction.
- To disconnect a cable, pull it out by grasping the plug, not the cable.
- Be sure to remove the unit out of the car when leaving your car to prevent theft or high temperature damage inside the car.
- Note that the built-in battery cannot be charged outside the temperature range 5 – 45 °C (41 – 113 °F).
- Do not leave the unit in high ambient temperature as the built-in battery capacity will deteriorate, or it will become unchargeable.

### On GPS

As GPS information is obtained from satellites, it may be impossible or difficult to obtain information in locations such as:

- Tunnel or underground
- Under a highway
- Between high buildings
- Between tall trees with dense foliage

#### Note

*GPS signal reception may be poor depending on the material of the car's windshield.*

### On the software

Read the "END-USER LICENSE AGREEMENT" carefully before use.

## Location of controls

Refer to the pages listed for details.

- 1 VOICE/POS. button** 6, 7  
**During route guidance:**  
To hear the next voice guidance.  
**In the menu display:**  
To show the map.  
**In the map display:**  
To show your current car position.
- 2 Display window/touch screen**
- 3 Built-in GPS aerial**
- 4 I/⏻ (on/standby) button** 5  
To turn the unit on/off.
- 5 CHG (battery charge) indicator**  
Lights up in red while charging, and changes to green when fully charged.  
When the adapter is disconnected, the indicator goes off.
- 6 Nameplate**
- 7 TMC antenna (aerial) jack**\*1
- 8 DC IN 5-5.2V jack**  
To connect to the car battery adapter or AC adapter\*2.
- 9 RESET button** 14
- 10 Memory Stick access indicator**
- 11 Suction cup**
- 12 Speaker**  
Outputs guidance and warnings.
- 13 USB jack** 10  
To connect to a computer with the USB cable.
- 14 Memory Stick Duo slot**  
For “Memory Stick Duo” insertion for functional expansion.

\*1 TMC models only

\*2 Optional accessory

## Turning the unit on/off

### To turn the unit on/off

Press I/⏻ (4).

#### Note

*If you do not use the unit for a long term, the built-in battery may be depleted, and the unit will not turn on. In such a case, connect the car battery adapter and charge the unit.*

*After you charge the unit, it may take time to receive GPS signals when turning on the unit.*

## Performing initial setup

Follow the on-screen instructions to perform the setup.

The setting can then be further configured in the setting menu at any time (page 10).

## Receiving GPS signals

After the initial installation, park your car in a safe, open place (no high buildings, etc.) for up to 20 minutes to allow for GPS signals to calculate the current car position properly before using the navigation system.

The GPS signal reception condition icon is displayed on the screen. The  indicator lights up in red when the signal cannot be received.

## Basic Operations

Common procedures to operate the system are explained.

General operations can be performed on the touch screen. Touch the displayed icons with your finger gently.

### Note

*Do not press the display with excessive force, or use any sharp article, such as a pen, etc., to tap on the display.*

## Menu operation

The top menu appears when turning on the unit by pressing I/⏻ (except during route guidance, in which case the map appears).



To show the top menu from the map display, touch the map.

To return to the top menu from any menu display, press VOICE/POS., then touch the map.





During menu operation:

To return to the previous display, touch ↶ or ✕.

To cancel the menu selection, press VOICE/POS. (the current car position display appears).

## Gesture Command operation

In map displays (except in map scrolling mode), by assigning a screen finger stroke such as line, etc., frequently-used operations can be performed easily.

To	Draw
start navigation to your home	 a circumflex
start navigation to the nearest POI (Point Of Interest) stored on Quick Links*	Quick Link 1  horizontal line (left to right)
	Quick Link 2  vertical line (downwards)
	Quick Link 3  horizontal line (right to left)

\* For details on Quick Links, see page 8.

## Keyboard operation

The keyboard display appears when you need to enter text.

You need only enter characters in upper case, as the system automatically converts them to appropriate characters. You can enter special characters when necessary.

### Candidate/entry field

### Number of candidates



To	Touch
enter an alphabetical character	the desired character key
enter a special character	“AAA” to switch to the special character keyboard, then the desired character; and “ABC” to switch back
enter a number	“123” to switch to the numeric keyboard, then the desired number key; and “ABC” to switch back
enter a space	␣
delete a character	✕
select a candidate	✓ or the candidate in the list
show the candidate list*	“List”

\* The candidate list automatically appears when candidates are narrowed down as you continue inputting characters.

## Route Searching

The system searches for routes automatically after setting the destination.

Before starting, check that GPS signals are sufficient for navigation (page 5).

## Setting the destination and starting guidance

The procedure for searching for the route and starting route guidance is explained.

As an example, setting the destination by the address is introduced here.

For details on setting the destination in other ways, see “Setting the destination in other ways” on page 8.

### 1 Show the top menu.

In the map display, touch the map.

In the menu display, press VOICE/POS., then touch the map.

### 2 Select “Navigate.”

### 3 Select “Address Input,” then input the address details.

Input the items in the order below, and touch ✓ or the candidate in the list to proceed.

For details on how to input characters, see “Keyboard operation” on page 7.

① “Country”

② “Town / Postal Code”

If it is possible to pinpoint the destination by the selected postal code\*1, the address confirmation display appears. Select “Calculate Route.”

③ “Street / Destination”

④ “No.” or “Intersection”\*\*2

The address confirmation display appears.

\*1 Available only in the UK and Netherlands.

\*\*2 Selectable only if existent in the selected street.

continue to next page →

## 4 Select “Calculate Route.”

The route is calculated, and route guidance starts.

## Setting the destination in other ways

You can also set the destination and search for routes by the following methods.

From the top menu, select the items in the following order, then “Calculate Route” (if necessary).

For details, see the supplied PDF manual.

### Search Nearby

Searches for routes to a POI, such as restaurant, hotel, etc., near the current car position.

Select “Search Nearby,” then any of the following options.

#### “Quick Link 1 - 3”

Searches for routes to the nearest POI of the category stored on Quick Links. Categories on Quick Links can be customized in the setting menu.

#### “Search by Name”

Enter the name of the POI directly.

#### “Search by Category”

Select the desired POI category from the list.

### Go Home

Searches for routes to your home when it is registered.

## Navigate

Select “Navigate,” then any of the following options.

### “POI Search Nationwide”

Set a wide search area but with limited search categories. Suitable when searching big landmarks such as an airport.

### “POI Search Town”

Set a narrow search area but all categories become the target of the search. Suitable when searching small places such as a petrol station and restaurant.

### “Address Book”

Searches for routes to a saved destination point.

### “Recent Destinations”

Searches for routes to recently searched destinations.

## Guidance displays

Once a route has been calculated, visual guidance navigates you to the destination along with voice guidance.

## Information on map tool menu

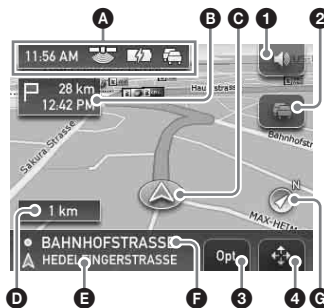

- 1 To adjust the volume.
- 2 To view detailed TMC information.\*1\*2
- 3 To show option menu.
- 4 To switch to map scrolling mode.

\*1 When the TMC model is used, this appears only when the route that has been found is congested.

\*2 iTMC (UK) and v-traffic (France) are optional.

To subscribe the service(s), please visit our website. <http://www.navy.sony-europe.com>



## Map display

Straight-ahead driving



Approaching an intersection



- A** Current time/GPS status/Battery condition/TMC status  
For details, see the supplied PDF manual.
- B** Distance/ETA (Estimated Time of Arrival) to destination
- C** Current position
- D** Distance to next turn
- E** Current street name
- F** Next street name
- G** North indicator
- H** Current direction/Current speed
- I** Instruction after next
- J** Bar indicator of the distance to next turn
- K** Next turn instruction

## Dynamic Route Information

This display shows the distance to the destination, POI information, etc.

To view, from map display, select “Options” → “Dynamic Route Info.”





## Route display

You can view the entire route to the destination. To view, from map display, select “Options” → “Show Route.”

## Map scrolling mode

You can switch to map scrolling mode from map display by touching , whether during route guidance or not.

In map scrolling mode, the crosshair is displayed on the map, and you can drag the screen to scroll the map.

Touch  /  to adjust map scale.

Place the intersection of the crosshair on a desired point, then touch  to show the map scrolling mode menu, where you can set the point as a destination, etc.

Touch  to return to the current car position display.

## System Settings

Various settings related to the system and memory are configurable.

From the top menu, select “More...” → “Settings” → the desired category → the desired item to make each setting.

## Using the Supplied Software

The major functions of the software on the supplied disc are introduced below.

If you insert the disc into your computer, the screen appears automatically. Follow the on-screen instructions.

---

## Contents

---

### Install PC Connection Software

PC connection software (ActiveSync) can be installed. Be sure to log on as administrator when installing this software.

---

### Language Manager

Language data for on-screen display and voice guidance can be added to the unit, and unnecessary language data can be deleted from the unit.

---

### Read the Manual

You can read the PDF manual which contains further information on operations available.

---

### Support Link

Easy access to the Sony navigation support site is available.

Visit this site for technical support, such as software updates, FAQs, etc.

---

### Map Manager\*

Map data can be added to the unit or “Memory Stick” (not supplied) from the supplied disc.

When adding, you may need to delete unnecessary map data to free up memory space.

---

\* *The Map Manager function can be used only for the model with the disc containing map data.*

---

## Connecting to your computer

Before connecting to your computer, install the PC connection software (ActiveSync) to your computer.

### 1 Connect the unit to your computer with the USB cable.

#### *Notes when transferring data*

*During transfer, do not*

*– disconnect the USB cable.*

*– enter unit standby mode, or reset the unit.*

*– shut down the computer, enter computer standby mode, or restart the computer.*

## Additional Information

### About the “Memory Stick”

#### What is “Memory Stick”?

“Memory Stick” is a compact-size IC recording medium with a large capacity. It has been designed not only for exchanging/sharing digital data among “Memory Stick” compatible products, but also for serving as an insertable/removable external storage medium that can save data.

#### Types of “Memory Stick Duo” that the system can use

With the system, you can use the following types of “Memory Stick Duo.”\*

- Memory Stick Duo (Not compatible with MagicGate)
- MagicGate Memory Stick Duo
- Memory Stick PRO Duo

\* *The system has been demonstrated as operable with a “Memory Stick Duo” with a capacity of 4 GB or smaller. However, we do not guarantee the operations of all the “Memory Stick Duo” media.*

#### Notes

- This system supports only the reading of data on a “Memory Stick Duo.” “Memory Stick Duo” formatting and writing cannot be performed.
- This system does not support parallel high-speed data transfer.
- Standard-size “Memory Stick” cannot be used in this system.
- When using a “Memory Stick Duo,” make sure to check correct insertion direction. Wrong usage may cause trouble with the system.
- Do not place the “Memory Stick Duo” within the reach of a small child to prevent him from swallowing it by accident.
- Avoid removing the “Memory Stick Duo” from the system while the system is reading data.

- Data may be damaged in such occasions:
  - “Memory Stick Duo” is removed or the system is turned off during a read operation.
  - “Memory Stick Duo” is used in a location subject to static electricity or electrical noises.
- We recommend that you save backup of the important data.
- Do not bend, drop or apply strong shock to the “Memory Stick Duo.”
- Do not disassemble or modify the “Memory Stick Duo.”
- Do not allow the “Memory Stick Duo” to get wet.
- Do not use or store the “Memory Stick Duo” in a location that is subject to:
  - Extremely high temperature, such as in a car parked in the sun
  - Direct sunlight
  - High humidity or places with corrosive substances

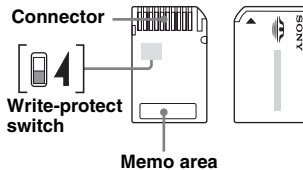

- Do not touch the “Memory Stick Duo” connector with your finger or metallic objects.
- You cannot record, edit or delete data if you slide the write-protect switch to LOCK.
- When you slide the write-protect switch of the “Memory Stick Duo,” use a thin-pointed device.
- When you use a “Memory Stick Duo” without the write-protect switch, be careful not to edit or delete the data by accident.
- When you write on the memo area of the attached label, do not write forcefully.
- When you carry or store the “Memory Stick Duo,” put it in the case supplied with it.

## Note on LCD panel

Some stationary blue, red or green dots may appear on the monitor. These are called “bright spots,” and can happen with any LCD. The LCD panel is precision-manufactured with more than 99.99 % of its segments functional. However, it is possible that a small percentage (typically 0.01 %) of the segments may not light up properly. This will not, however, interfere with your viewing.

## Maintenance

### Cleaning

- Clean the surface of the suction cup with a soft, wet lint-free cloth if it becomes dirty and attachment strength weakens. Be sure to dry the suction cup before reattaching.
- Clean the display window with a commercially available cleaning cloth.

#### Note

If the suction cup leaves a trace on the windscreen, wipe with water.

### Fuse replacement

When replacing the fuse in the car battery adapter, be sure to use one matching the amperage rating stated on the original fuse (**2.5 A**). If the fuse blows, check the power connection and replace the fuse. If the fuse blows again after replacement, there may be an internal malfunction. In such a case, consult your nearest Sony dealer.

#### Warning

Never use a fuse with an amperage rating exceeding the one supplied with the unit as this could damage the unit.

## Notes on unit disposal

Remove the built-in lithium-ion battery when disposing of the unit, and return the battery to a recycling location.

The procedure for removing the battery is explained below.

#### Note

Never disassemble the unit except when disposing of it.

- 1 Press the RESET button to turn off the unit.**
- 2 Remove the 2 rubber plugs on the underside of the unit, then remove the 2 screws using a screwdriver.**

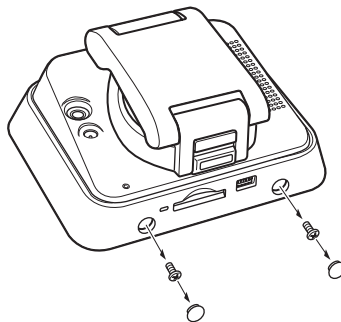

- 3 Detach the claws with a sharpened object, such as a flat headed driver, then remove the rear cover.**

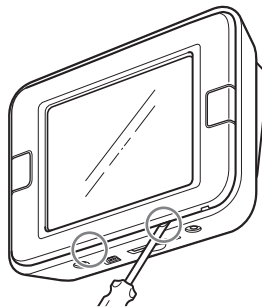

## 4 Remove the battery.

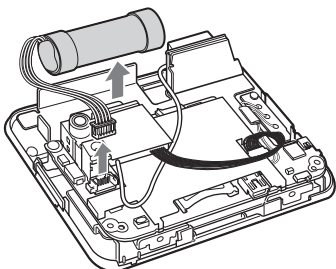

## 5 Insulate the connector terminal by wrapping with a tape.

### Notes on the lithium-ion battery

- Keep the battery out of the reach of children.
- Do not hold the battery with metallic tweezers, otherwise a short-circuit may occur.

### WARNING

Battery may explode if mistreated.  
Do not recharge, disassemble, or dispose of in fire.

## Specifications

### Main unit

**Operating temperature:** 5 – 45 °C (41 – 113 °F)

**Power requirements:** DC 5 – 5.2 V  
(from supplied 12 V/24 V car battery adapter (negative ground (earth))/USB cable/AC adapter\*)

### Connection terminals:

DC IN 5-5.2V jack  
USB jack  
TMC aerial jack (TMC models only)

### Memory card slot:

Memory Stick Duo slot

**Reception frequency:** 87.5 – 108.0 MHz

**Speaker:** 20 × 40 mm (0.8 × 1.6 in) oval speaker

**Consumption current:** Approx. 0.5 A

**Dimensions:** Approx. 108 × 82 × 48 mm  
(4.3 × 3.2 × 1.9 in)  
(w × h × d, protruding parts excluded)

**Mass:** Approx. 275 g (9.7 oz)

### Monitor

**System:** Transmissive liquid crystal display

**Drive system:** a-Si TFT active matrix system

**Dimensions:** 3.5 in (4:3)  
Approx. 70 × 53, 88 mm  
(2.8 × 2.1, 3.5 in) (h × v, d)

**Segment:** 230,400 (960 × 240) dots

## Built-in battery charging time/usage time

### Charging time

**With the supplied car battery adapter/AC adapter\*:**  
Approx. 3.5 hours (with unit turned on), or 2.5 hours (in standby mode)

**With the supplied USB cable:**  
Approx. 4 hours (in standby mode)

### Usage time

Up to 3.5 hours (depending on usage)

## Optional accessories

Car Install Kit: XA-49FM

AC adapter: XA-AC13

Car battery adapter: XA-DC3

\* *Optional accessory*

*Design and specifications are subject to change without notice.*

continue to next page →



- Halogenated flame retardants are not used in the certain printed wiring boards.
- Use of rechargeable lithium ion batteries.
- Corrugated cardboard is used for the packaging cushions.
- VOC (Volatile Organic Compound)-free vegetable oil based ink is used for printing the carton.

## Troubleshooting

The following checklist will help you remedy problems you may encounter with your unit. Before going through the checklist below, check the connection and operating procedures.

### The unit does not turn on.

- Charge the built-in battery.
- Check that the car battery adapter is securely inserted into the cigarette lighter socket.

### The built-in battery cannot be charged.

- Press I/⏻ to turn on the unit, then press it again to turn off the unit.
- If the car battery adapter is being used, disconnect it from the cigarette lighter socket, then reconnect.
- The built-in lithium-ion battery can be charged at temperatures between 5 – 45 °C (41 – 113 °F). The battery may not be charged if the temperature inside the unit increases because of direct sunlight exposure, etc. This is not a malfunction.
- Turn on the computer during USB charge.

### GPS signal cannot be received.

Firstly, read the GPS overview (page 4), then check the GPS status by selecting “More...” in the top menu → “GPS Status.”

- The system cannot receive GPS signals due to an obstruction.
  - Move your car to a place where signals can be received clearly.
- There is an obstacle in front of the GPS aerial.
  - Install the unit where the signal is not interrupted by the body of the car, etc.

### The car position on the map does not match the current road.

The error margin of the signal from the GPS satellites is too large. A maximum error margin of a few hundred metres can exist.

### Voice guidance cannot be heard.

- The volume is set too low.
  - Raise the volume (page 8).

### The LCD is not displayed normally.

In high temperatures, the LCD may darken and not display clearly. In low temperatures, afterimage may occur on the LCD. These are not malfunctions, and the LCD will return to normal when the temperature returns to within the specified operating range.

### The suction cup comes off the attachment surface.

- Attachment strength weakens if the surface of the suction cup or attachment surface becomes dirty.
  - Clean the surface of the suction cup and the attachment surface with a soft, wet lint-free cloth (page 12).

### The demonstration mode starts automatically even if no operation is performed.

- Turn off the auto demonstration mode by selecting “More...” in the top menu → “Settings” → “General Settings” → “Demo Mode.” Then, confirm that “Demo Mode” is set to off.

## Resetting the unit

If the navigation software freezes, try resetting the unit.

Press the RESET button, then press I/⏻ to turn on the unit.

### Note

*After you reset the unit, it may take time to receive GPS signals when turning on the unit.*



## Wichtig!

**Bitte nehmen Sie sich etwas Zeit, um den Geräte-Pass vollständig auszufüllen. Dieser befindet sich auf der hinteren Umschlagseite dieser Bedienungsanleitung.**

### Hinweise zu dieser Anleitung

- In dieser Anleitung zur schnellen Inbetriebnahme finden Sie Anweisungen zu den Grundfunktionen des Systems. Bevor Sie das System installieren und benutzen, lesen Sie bitte diese Anleitung und das mitgelieferte Dokument „Read This First“ (Installationsanleitung) genau durch. Nähere Erläuterungen finden Sie im Handbuch (PDF-Format) auf der mitgelieferten Anwendungs-Disc.
- Die Abbildungen in dieser Anleitung können sich von dem eigentlichen Gerät unterscheiden.
- Bewahren Sie diese Anleitung sowie das Dokument „Read This First“ zum späteren Nachschlagen gut auf.



**Entsorgung von gebrauchten elektrischen und elektronischen Geräten (anzuwenden in den Ländern der Europäischen Union und anderen europäischen Ländern mit einem separaten Sammelsystem für diese Geräte)**

Das Symbol auf dem Produkt oder seiner Verpackung weist darauf hin, dass dieses Produkt nicht als normaler Haushaltsabfall zu behandeln ist, sondern an einer Annahmestelle für das Recycling von elektrischen und elektronischen Geräten abgegeben werden muss. Durch Ihren Beitrag zum korrekten Entsorgen dieses Produkts schützen Sie die Umwelt und die Gesundheit Ihrer Mitmenschen. Umwelt und Gesundheit werden durch falsches Entsorgen gefährdet. Materialrecycling hilft, den Verbrauch von Rohstoffen zu verringern. Weitere Informationen über das Recycling dieses Produkts erhalten Sie von Ihrer Gemeinde, den kommunalen Entsorgungsbetrieben oder dem Geschäft, in dem Sie das Produkt gekauft haben.

Geeignetes Zubehör: Autobatterieadapter



Der Hersteller dieses Produkts ist Sony Corporation, 1-7-1 Konan, Minato-ku, Tokio, 108-0075, Japan. Autorisierter Vertreter für EMV und Produktsicherheit ist die Sony Deutschland GmbH, Hedelfinger Strasse 61, 70327 Stuttgart, Deutschland. Für Fragen im Zusammenhang mit Kundendienst oder Garantie wenden Sie sich bitte an die in den separaten Kundendienst- oder Garantieunterlagen genannten Adressen.

## Achtung

**UNTER KEINEN UMSTÄNDEN ÜBERNIMMT SONY DIE HAFTUNG FÜR NEBEN-, INDIRECTE ODER FOLGESCHÄDEN ODER FÜR IRGENDWELCHE ANDEREN SCHÄDEN, EINSCHLIESSLICH UND OHNE JEDE EINSCHRÄNKUNG JEDLICHER HAFTUNG FÜR ENTGANGENEN GEWINN, ENTGANGENES EINKOMMEN, DATENVERLUST, NUTZUNGS AUSFALL DES PRODUKTS ODER ZUGEHÖRIGER GERÄTE, AUSFALLZEITEN ODER ZEITAUFWAND DES BENUTZERS, DIE AUF DIE VERWENDUNG DIESES PRODUKTS, DER ZUGEHÖRIGEN HARDWARE UND/ ODER SOFTWARE ZURÜCKGEHEN ODER IN VERBINDUNG DAMIT AUFTRETEN.**



Achtung . . . . .	4
Lage und Funktion der Teile und Bedienelemente . . . . .	5
Ein-/Ausschalten des Geräts . . . . .	5
Ausführen der Grundkonfiguration . . . . .	5
Empfangen von GPS-Signalen . . . . .	5

## **Grundfunktionen** **6**

---

Arbeiten mit dem Menü . . . . .	6
Gesture Command (Bedienung mit dem Finger) . . . . .	6
Arbeiten mit der Tastatur . . . . .	6

## **Routensuche** **7**

---

Festlegen des Ziels und Starten der Routenführung . . . . .	7
Festlegen des Ziels auf andere Weise . . . . .	8
Anzeigen für die Routenführung . . . . .	8

## **Systemeinstellungen** **10**

---

## **Arbeiten mit der mitgelieferten Software** **10**

---

Inhalt . . . . .	10
Anschließen an einen Computer . . . . .	11

## **Weitere Informationen** **11**

---

Informationen zum „Memory Stick“ . . . . .	11
Was ist ein „Memory Stick“? . . . . .	11
Für dieses System geeignete „Memory Stick Duo“-Typen . . . . .	11
Hinweis zum LCD-Display . . . . .	12
Wartung . . . . .	12
Reinigung . . . . .	12
Austauschen der Sicherung . . . . .	12
Hinweise zur Entsorgung des Geräts . . . . .	13
Technische Daten . . . . .	14
Störungsbehebung . . . . .	14
Zurücksetzen des Geräts . . . . .	15

## Achtung

BITTE LESEN SIE DIESE ANLEITUNG UND DAS MITGELIEFERTE DOKUMENT „READ THIS FIRST“ (INSTALLATIONSANLEITUNG) VOLLSTÄNDIG DURCH, BEVOR SIE DAS BORDNAVIGATIONSSYSTEM INSTALLIEREN ODER BEDIENEN. DURCH EINE FEHLERHAFTHE INSTALLATION ODER BEDienung DIESES GERÄTS KANN ES ZU UNFÄLLEN MIT VERLETZUNGEN BIS HIN ZUM TOD KOMMEN.

## Sicherheit

- Beachten Sie unbedingt Folgendes:
    - Installieren Sie das Navigationssystem an einer sicheren Stelle, an der es die Sicht des Fahrers nicht beeinträchtigt.
    - Installieren Sie das Navigationssystem nicht über einem Airbag.
    - Platzieren Sie Kabel und Gerät so, dass sie beim Fahren nicht hinderlich sind.
    - Reinigen Sie vor der Montage die Oberfläche des Saugnapfs und die Befestigungsstelle. Wenn Sie das Gerät auf dem Armaturenbrett installieren, reinigen Sie zuvor die Stelle, an der der Saugnapf angebracht werden soll.
- Vergewissern Sie sich nach der Montage, dass der Saugnapf gut haftet. Andernfalls könnte das Gerät herunterfallen.

Wenn diese Hinweise nicht beachtet werden, kann es beim Fahren zu gefährlichen Situationen kommen.

- Drücken Sie nicht zu stark auf das Gerät, damit es nicht herunterfällt.
- Beachten Sie stets die örtlichen Verkehrsregeln und -vorschriften.
- Schauen Sie während der Fahrt nicht ständig auf das Gerät. Dies ist gefährlich, denn Sie könnten abgelenkt werden und einen Verkehrsunfall verursachen.
- Wenn Sie das Navigationssystem während der Fahrt bedienen müssen, halten Sie zuvor unbedingt an einer sicheren Stelle an.
- Modifizieren Sie das Gerät nicht.
- Zerlegen Sie das Gerät nur, wenn Sie es entsorgen wollen.

## Umgang mit dem System

- Wenn das Gerät nicht verwendet wird, schalten Sie es aus, indem Sie I/⏻ (4) drücken. Trennen Sie es vom Autobatterieadapter. Andernfalls wird der Autobatterie möglicherweise Strom entzogen. Beachten Sie Folgendes:
  - Wenn die Zigarettenanzünderbuchse nicht mit der Position ACC oder I des Zündschlosses verbunden ist, wird der eingebaute Akku auch bei ausgeschalteter Zündung oder Nichtverwendung des Geräts mit Strom versorgt.
- Schließen Sie ausschließlich mitgelieferte oder gesondert erhältliche Zubehörteile an.
- Schützen Sie das Gerät vor Feuer oder Wasser. Andernfalls kann es zu einer Fehlfunktion kommen.
- Ziehen Sie Kabel immer am Stecker heraus, nie am Kabel selbst.
- Wenn Sie das Fahrzeug abstellen, lassen Sie das Gerät nicht im Fahrzeug, damit es nicht gestohlen oder durch hohe Temperaturen im Wageninneren beschädigt wird.
- Beachten Sie, dass der eingebaute Akku nur bei Temperaturen von 5 – 45 °C geladen werden kann.
- Schützen Sie das Gerät vor hohen Temperaturen. Andernfalls verringert sich die Kapazität des eingebauten Akkus oder er lässt sich gar nicht mehr aufladen.

## Das GPS-System

Die GPS-Signale werden von Satelliten ausgestrahlt und sind deshalb an den folgenden Orten möglicherweise gar nicht oder nicht einwandfrei zu empfangen:

- In Tunneln oder Unterführungen
- Unter Autobahnen
- Zwischen hohen Gebäuden
- Zwischen hohen Bäumen mit dichtem Laubwerk

### Hinweis

*Der GPS-Signalempfang ist je nach Material der Windschutzscheibe am Fahrzeug unter Umständen nicht gut.*

## Die Software

Lesen Sie vor Gebrauch des Systems das Dokument „END-USER LICENSE AGREEMENT“ (Endbenutzerlizenzvertrag) bitte genau durch.

## Lage und Funktion der Teile und Bedienelemente

Näheres finden Sie auf den angegebenen Seiten.

- 1 Taste VOICE/POS.** 6, 7  
**Während der Routenführung:**  
Abrufen der nächsten Sprachführungsansage.  
**In der Menüanzeige:**  
Aufrufen der Karte.  
**In der Kartenanzeige:**  
Anzeigen der aktuellen Fahrzeugposition.
- 2 Display/Touchscreen**
- 3 Eingebaute GPS-Antenne**
- 4 Taste I/⏻ (Ein/Bereitschaft)** 5  
Ein- bzw. Ausschalten des Geräts.
- 5 Anzeige CHG (Laden des Akkus)**  
Leuchtet während des Ladevorgangs rot und wechselt zu grün, wenn der Akku vollständig geladen ist.  
Wenn der Autobatterieadapter bzw. das Netzteil vom Gerät getrennt wird, erlischt die Anzeige.
- 6 Typenschild**
- 7 TMC-Antennenbuchse**\*1
- 8 Buchse DC IN 5-5,2 V**  
Hier können Sie den Autobatterieadapter oder ein Netzteil\*2 anschließen.
- 9 Taste RESET** 15
- 10 Anzeige für Zugriff auf Memory Stick**
- 11 Saugnapf**
- 12 Lautsprecher**  
Gibt die Sprachführung und Warnhinweise aus.
- 13 USB-Buchse** 11  
Hier können Sie über ein USB-Kabel einen Computer anschließen.

## 14 Einschub für Memory Stick Duo

Hier können Sie einen „Memory Stick Duo“ einsetzen und damit die Funktionen des Geräts erweitern.

\*1 Nur TMC-Modelle

\*2 Sonderzubehör

## Ein-/Ausschalten des Geräts

### So schalten Sie das Gerät ein bzw. aus

Drücken Sie I/⏻ (4).

#### Hinweis

Wenn Sie das Gerät längere Zeit nicht verwenden, hat sich der eingebaute Akku möglicherweise entladen und das Gerät schaltet sich nicht ein. Schließen Sie in einem solchen Fall den Autobatterieadapter an und laden Sie das Gerät auf. Nach dem Laden und Einschalten des Geräts kann es etwas dauern, bis GPS-Signale empfangen werden.

## Ausführen der Grundkonfiguration

Gehen Sie bei der Konfiguration nach den Anweisungen im Display vor.

Sie können die vorgenommenen Einstellungen später jederzeit über das Einstellmenü ändern (Seite 10).

## Empfangen von GPS-Signalen

Stellen Sie das Fahrzeug nach der Anfangsinstallation bis zu 20 Minuten an einer sicheren, offenen Stelle (keine hohen Gebäude usw.) ab, damit die aktuelle Fahrzeugposition anhand von GPS-Signalen richtig berechnet werden kann, bevor Sie das Navigationssystem in Betrieb nehmen.

Das Symbol für den Zustand des GPS-Signalempfangs wird auf dem Bildschirm angezeigt. Die Anzeige  leuchtet rot, wenn kein Signal empfangen wird.

## Grundfunktionen

Im Folgenden wird beschrieben, wie Sie das Gerät bedienen.

Verwenden Sie zum Bedienen des Geräts den Touchscreen. Berühren Sie die angezeigten Symbole vorsichtig mit dem Finger.

### Hinweis

Drücken Sie nicht zu fest auf das Display und tippen Sie nicht mit spitzen Gegenständen wie einem Kugelschreiber usw. auf das Display.

## Arbeiten mit dem Menü

Wenn Sie das Gerät mit I/☰ einschalten, erscheint das Hauptmenü (außer bei der Routenführung, bei der die Karte erscheint).



Wenn die Karte angezeigt wird und Sie das Hauptmenü aufrufen wollen, berühren Sie die Karte.

Von jeder Menüanzeige aus können Sie das Hauptmenü aufrufen, indem Sie zuerst VOICE/POS. drücken und dann die Karte berühren.





Beim Arbeiten mit dem Menü:

Um zur vorherigen Anzeige zurückzuschalten, berühren Sie ↶ oder ✕.

Wenn Sie die Menüauswahl wieder aufheben wollen, drücken Sie VOICE/POS. (Die Anzeige mit der aktuellen Fahrzeugposition erscheint).

## Gesture Command (Bedienung mit dem Finger)

Sie können sich häufig verwendete Bedienschritte in der Kartenanzeige (außer im Modus zum Verschieben des Kartenausschnitts) erleichtern, indem Sie ihnen eine Fingerbewegung über das Display, zum Beispiel eine Linie, zuweisen.

Funktion	Fingerbewegung
Startet die Navigation zu Ihrer Heimatanschrift	 Zirkumflex
Startet die Navigation zum nächsten Sonderziel, das als Quicklink* gespeichert ist	Quicklink 1  Horizontale Linie (von links nach rechts) Quicklink 2  Vertikale Linie (nach unten) Quicklink 3  Horizontale Linie (von rechts nach links)

\* Erläuterungen zu den Quicklinks finden Sie auf Seite 8.

## Arbeiten mit der Tastatur

Die Tastaturanzeige erscheint, wenn Text eingegeben werden muss. Sie können alle Zeichen in Großbuchstaben eingeben, da das System sie automatisch konvertiert. Bei Bedarf können Sie auch Sonderzeichen eingeben.

## Wahlmöglichkeiten/Eingabefeld

Anzahl der Wahlmöglichkeiten



Funktion	Vorgehen
Eingabe eines alphabetischen Zeichens	Berühren Sie die Taste für das gewünschte Zeichen.
Eingabe eines Sonderzeichens	Berühren Sie „ÄÄÄ“, um zur Sonderzeichentastatur zu wechseln, berühren Sie das gewünschte Zeichen und dann „ABC“, um zurückzuschalten.
Eingabe einer Ziffer	Berühren Sie „123“, um zur numerischen Tastatur zu wechseln, berühren Sie die gewünschte Ziffer und dann „ABC“, um zurückzuschalten.
Eingabe eines Leerzeichens	—
Löschen eines Zeichens	✕
Auswählen einer Wahlmöglichkeit	Berühren Sie ✓ oder die Wahlmöglichkeit in der Liste.
Anzeigen der Liste der Wahlmöglichkeiten*	Berühren Sie „List“.

\* Die Liste der Wahlmöglichkeiten wird automatisch angezeigt und gemäß der von Ihnen eingegebenen Zeichen verkleinert.

## Routensuche

Nachdem Sie das Ziel festgelegt haben, sucht das System automatisch nach Routen.

Überprüfen Sie zunächst, ob die GPS-Signale für die Navigation ausreichend stark sind (Seite 5).

## Festlegen des Ziels und Starten der Routenführung

Im Folgenden wird erläutert, wie Sie eine Route suchen und die Routenführung starten.

Als Beispiel wird erläutert, wie Sie das Ziel anhand der Adresse festlegen können.

Nähere Erläuterungen zu anderen Möglichkeiten, das Ziel festzulegen, finden Sie unter „Festlegen des Ziels auf andere Weise“ auf Seite 8.

### 1 Rufen Sie das Hauptmenü auf.

Berühren Sie in der Kartenanzeige die Karte. Drücken Sie bei angezeigtem Menü die Taste VOICE/POS. und berühren Sie dann die Karte.

### 2 Wählen Sie „Navigieren“.

### 3 Wählen Sie „Adresse eingeben“ und geben Sie dann die Adresse ein.

Geben Sie die einzelnen Adresselemente in der unten angegebenen Reihenfolge ein und berühren Sie ✓ oder die Wahlmöglichkeit in der Liste, um fortzufahren.

Erläuterungen zum Eingeben von Zeichen finden Sie unter „Arbeiten mit der Tastatur“ auf Seite 6.

① „Land“

② „Ort / PLZ“

Wenn sich das Ziel schon anhand der ausgewählten Postleitzahl identifizieren lässt\*, erscheint eine Bestätigungsanzeige für die Adresse. Wählen Sie „Route berechnen“.

③ „Straße / Ziel“

Fortsetzung auf der nächsten Seite →

#### 4 „Nr.“ oder „Querstraße“<sup>\*\*2</sup>

Die Bestätigungsanzeige für die Adresse erscheint.

\*1 Nur in Großbritannien und den Niederlanden verfügbar.

\*2 Nur auswählbar, wenn bei der ausgewählten Straße vorhanden.

#### 4 Wählen Sie „Route berechnen“.

Die Route wird berechnet und die Routenführung beginnt.

## Festlegen des Ziels auf andere Weise

Zum Festlegen des Ziels und zum Suchen der Route stehen Ihnen auch die folgenden Möglichkeiten zur Verfügung.

Wählen Sie im Hauptmenü die Optionen in der folgenden Reihenfolge und dann „Route berechnen“ (sofern erforderlich) aus.

Nähere Erläuterungen finden Sie im mitgelieferten Handbuch im PDF-Format.

### In der Nähe

Dient zum Suchen der Route anhand eines Sonderziels wie eines Restaurants, Hotels usw. im Umkreis der aktuellen Fahrzeugposition.

Wählen Sie „In der Nähe“ und dann eine der folgenden Optionen.

#### „Quicklink 1 - 3“

Sucht nach Routen zum nächstgelegenen Sonderziel, das unter den Quicklinks in der betreffenden Kategorie gespeichert ist.

Kategorien zu den Quicklinks können im Einstellmenü definiert werden.

#### „Suchen nach Name“

Geben Sie einen Namen für das Sonderziel ein.

#### „Suchen nach Kategorie“

Wählen Sie die gewünschte Sonderzielkategorie in der Liste aus.

### Nach Hause

Dient zum Suchen der Route zu Ihrer Heimatanschrift, sofern diese registriert ist.

## Navigieren

Wählen Sie „Navigieren“ und dann eine der folgenden Optionen.

### „Sonderziel landesweit“

Sie können ein weites Suchgebiet mit begrenzten Suchkategorien festlegen. Diese Option ist zum Suchen markanter und bekannter Ziele, wie z. B. eines Flughafens, geeignet.

### „Sonderziel in einem Ort“

Sie können ein eng begrenztes Suchgebiet mit allen Kategorien für die Zielsuche festlegen.

Diese Option ist zum Suchen eines kleineren Ziels, wie z. B. einer Tankstelle oder eines Restaurants, geeignet.

### „Adressbuch“

Dient zum Suchen der Route zu einem gespeicherten Zielpunkt.

### „Letzte Ziele“

Dient zum Suchen der Route zu einem der Ziele, nach denen zuletzt gesucht wurde.

## Anzeigen für die Routenführung

Sobald eine Route berechnet wurde, beginnt die visuelle und sprachliche Routenführung.

## Informationen zum Kartenwerkzeugmenü



- 1 Einstellen der Lautstärke
- 2 Anzeigen von detaillierten TMC-Informationen\*1\*2
- 3 Aufrufen des Optionsmenüs
- 4 Wechseln in den Modus zum Verschieben des Kartenausschnitts

\*1 Wenn das TMC-Modell verwendet wird, erscheint diese Anzeige nur, wenn die gefundene Route verstopft ist.

\*2 Die Services iTMC (GB) und v-traffic (Frankreich) sind gesondert erhältlich.  
Wenn Sie diese(n) Service(s) abonnieren möchten, besuchen Sie bitte unsere Website:  
<http://www.navu.sony-europe.com>

## Kartenanzeige

Fahrt geradeaus



Annäherung an Kreuzung



- A Aktuelle Uhrzeit/GPS-Status/Akkuzustand/TMC-Status  
Nähere Erläuterungen finden Sie im mitgelieferten Handbuch im PDF-Format.
- B Entfernung zum Ziel/Geschätzte Ankunftszeit
- C Aktuelle Position
- D Entfernung zur nächsten Abzweigung
- E Aktueller Straßennamen
- F Nächster Straßennamen
- G Anzeige für Norden
- H Aktuelle Richtung/Geschwindigkeit
- I Nächste Anweisung nach Kreuzung
- J Balkenanzeige für Entfernung zur nächsten Abzweigung
- K Anweisung zur nächsten Abzweigung

## Dynamische Routeninformationen

In dieser Anzeige sehen Sie die Entfernung bis zum Ziel, Informationen zu Sonderzielen usw. Um sie aufzurufen, wählen Sie von der Kartenanzeige aus „Optionen“ → „Dynamische Routeninfos“.





## Routenanzeige

Sie können die gesamte Route bis zum Ziel anzeigen.  
Um sie aufzurufen, wählen Sie von der Kartenanzeige aus „Optionen“ → „Route anzeigen“.

## Modus zum Verschieben des Kartenausschnitts

Sie können von der Kartenanzeige in den Modus zum Verschieben des Kartenausschnitts wechseln, indem Sie  berühren. Dies ist auch während der Routenführung möglich.

Im Modus zum Verschieben des Kartenausschnitts wird das Fadenkreuz auf der Karte angezeigt und Sie können den Kartenausschnitt durch Ziehen verschieben.



Berühren Sie  / , um den Kartenmaßstab einzustellen.

Stellen Sie den Mittelpunkt des Fadenkreuzes auf den gewünschten Punkt und berühren Sie , damit das Menü für den Modus zum Verschieben des Kartenausschnitts angezeigt wird. In diesem Menü können Sie den Punkt als Ziel usw. festlegen.

Berühren Sie , um zur Anzeige mit der aktuellen Fahrzeugposition zurückzuschalten.

## Systemeinstellungen

Verschiedene System- und Speichereinstellungen sind konfigurierbar.

Wählen Sie im Hauptmenü „Mehr..“  „Einstellungen“  die gewünschte Kategorie  die gewünschte Option und nehmen Sie die einzelnen Einstellungen vor.

## Arbeiten mit der mitgelieferten Software

Im Folgenden werden die Hauptfunktionen der Software auf der mitgelieferten Disc erläutert. Wenn Sie die Disc in den Computer einlegen, wird automatisch der Bildschirm angezeigt. Gehen Sie nach den Anweisungen am Bildschirm vor.

---

## Inhalt

---

### PC-Verbindungs-Software installieren

Sie können PC-Anschlusssoftware (ActiveSync) installieren. Melden Sie sich zum Installieren der Software unbedingt als Administrator an.

---

### Sprachenassistent

Sie können das Gerät mit zusätzlichen Sprachen für die Bildschirmanzeigen und die Sprachführung ausstatten. Nicht mehr benötigte Sprachen können gelöscht werden.

---

### Handbuch lesen

Sie können das Handbuch im PDF-Format anzeigen. Es enthält weitere Informationen zur Bedienung des Geräts.

---

### Support

Auf die Support-Website für Sony-Navigation kann problemlos zugegriffen werden. Auf dieser Site finden Sie technischen Support, wie z. B. Software-Updates, häufig gestellte Fragen usw.

---



---

## Kartenassistent\*

Mithilfe der mitgelieferten Disc können Sie das Gerät oder den „Memory Stick“ (nicht mitgeliefert) mit zusätzlichen Kartendaten ausstatten.

Beim Hinzufügen von Daten müssen Sie unter Umständen nicht mehr benötigte Kartendaten löschen, um Speicherplatz freizugeben.

---

\* *Der Kartenassistent steht nur bei Modellen mit einer Disc zur Verfügung, die Kartendaten enthält.*

---

## Anschließen an einen Computer

Bevor Sie eine Verbindung zum Computer herstellen, installieren Sie auf dem Computer die PC-Verbindungs-Software (ActiveSync).

### 1 Schließen Sie das Gerät über das USB-Kabel an den Computer an.

#### **Hinweise zur Datenübertragung**

*Während der Übertragung dürfen Sie folgende Schritte nicht ausführen:*

- Lösen des USB-Kabels.
- Wechseln in den Bereitschaftsmodus oder Zurücksetzen des Geräts.
- Herunterfahren oder Neustarten des Computers oder Wechseln in den Bereitschaftsmodus am Computer.

## Weitere Informationen

### Informationen zum „Memory Stick“

---

### Was ist ein „Memory Stick“?

Der „Memory Stick“ ist ein kompaktes IC-Speichermedium mit hoher Kapazität. Er dient dazu, digitale Daten zwischen „Memory Stick“-kompatiblen Produkten auszutauschen und gemeinsam zu nutzen. Darüber hinaus kann er als austauschbares externes Speichermedium für Daten verwendet werden.

---

### Für dieses System geeignete „Memory Stick Duo“-Typen

Mit dem System können Sie folgende „Memory Stick Duo“-Typen verwenden.\*

- Memory Stick Duo (nicht mit MagicGate kompatibel)
- MagicGate Memory Stick Duo
- Memory Stick PRO Duo

\* *Das System wurde mit einem „Memory Stick Duo“ mit einer Kapazität von maximal 4 GB erfolgreich getestet. Die Funktionsfähigkeit aller „Memory Stick Duo“-Datenträger kann allerdings nicht garantiert werden.*

#### **Hinweise**

- *Dieses System unterstützt nur das Einlesen von Daten auf einem „Memory Stick Duo“. Das Formatieren und Schreiben auf einen „Memory Stick Duo“ ist nicht möglich.*
- *Die schnelle Datenübertragung über die parallele Schnittstelle wird nicht unterstützt.*
- *Ein „Memory Stick“ in Standardgröße kann in diesem System nicht verwendet werden.*
- *Achten Sie bei einem „Memory Stick Duo“ darauf, ihn richtig herum einzusetzen. Andernfalls kann es am System zu Störungen kommen.*
- *Lassen Sie den „Memory Stick Duo“ nicht in Reichweite kleiner Kinder. Diese könnten ihn versehentlich verschlucken.*
- *Nehmen Sie den „Memory Stick Duo“ nicht aus dem System, solange Daten gelesen werden.*

Fortsetzung auf der nächsten Seite →

- In folgenden Fällen können Daten beschädigt werden:
  - Während eines Lesevorgangs wird der „Memory Stick Duo“ herausgenommen oder das System ausgeschaltet.
  - Sie verwenden den „Memory Stick Duo“ in einer Umgebung mit statischer Elektrizität oder elektrischen Störfeldern.
- Es empfiehlt sich, von wichtigen Daten eine Sicherungskopie anzulegen.
- Biegen Sie den „Memory Stick Duo“ nicht, lassen Sie ihn nicht fallen und setzen Sie ihn keinen heftigen Stößen aus.
- Zerlegen Sie den „Memory Stick Duo“ nicht und nehmen Sie keine Veränderungen daran vor.
- Schützen Sie den „Memory Stick Duo“ vor Feuchtigkeit.
- Lagern und verwenden Sie den „Memory Stick Duo“ nicht in einer Umgebung, in der er folgenden Bedingungen ausgesetzt ist:
  - extrem hohen Temperaturen, wie sie zum Beispiel in einem in der Sonne geparkten Auto vorkommen
  - direktem Sonnenlicht
  - hoher Luftfeuchtigkeit oder korrodierenden Substanzen

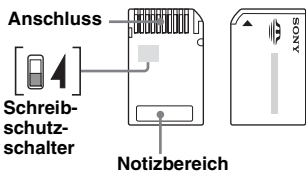

- Berühren Sie den Anschluss des „Memory Stick Duo“ nicht mit bloßen Händen oder metallenen Gegenständen.
- Daten können nicht aufgezeichnet, bearbeitet oder gelöscht werden, wenn Sie den Schreibschutzschalter in die Position LOCK schieben.
- Wenn Sie den Schreibschutzschalter des „Memory Stick Duo“ verschieben wollen, verwenden Sie einen spitzen Gegenstand.
- Wenn Sie einen „Memory Stick Duo“ ohne Schreibschutzschalter verwenden, achten Sie darauf, nicht versehentlich Daten zu bearbeiten oder zu löschen.
- Drücken Sie beim Beschriften des Notzbereichs auf dem angebrachten Aufkleber nicht zu fest auf.
- Bewahren Sie den „Memory Stick Duo“ bei Transport oder Lagerung in der mitgelieferten Hülle auf.

## Hinweis zum LCD-Display

Auf dem Monitor können unbewegliche blaue, rote oder grüne Punkte erscheinen. Solche sogenannten „Lichtpunkte“ können bei allen LCD-Displays auftreten. Das LCD-Display wird in einer Hochpräzisionstechnologie hergestellt, so dass über 99,99 % der Segmente korrekt funktionieren. Ein kleiner Prozentsatz der Segmente (in der Regel 0,01 %) leuchtet unter Umständen jedoch nicht ordnungsgemäß. Diese Ausfälle beeinträchtigen die Bildqualität allerdings nicht.

## Wartung

### Reinigung

- Wenn die Oberfläche des Saugnapfs verschmutzt ist, so dass er nicht mehr sicher hält, reinigen Sie ihn mit einem weichen, feuchten, fusselfreien Tuch. Achten Sie darauf, dass der Saugnapf vollständig trocken ist, bevor Sie ihn wieder anbringen.
- Reinigen Sie das Display mit einem handelsüblichen Reinigungstuch.

### Hinweis

Der Saugnapf kann an der Windschutzscheibe Spuren hinterlassen, die Sie mit Wasser abwaschen können.

### Austauschen der Sicherung

Wenn Sie die Sicherung im Autobatterieadapter austauschen, achten Sie darauf, eine Ersatzsicherung mit dem gleichen Ampere-Wert wie die Originalsicherung zu verwenden. Dieser ist auf der Originalsicherung angegeben (**2,5 A**). Wenn die Sicherung durchbrennt, überprüfen Sie den Stromanschluss und tauschen die Sicherung aus. Brennt die neue Sicherung ebenfalls durch, kann eine interne Fehlfunktion vorliegen. Wenden Sie sich in einem solchen Fall an Ihren Sony-Händler.

## Achtung

Verwenden Sie unter keinen Umständen eine Sicherung mit einem höheren Ampere-Wert als dem der Sicherung, die ursprünglich mit dem Gerät geliefert wurde. Andernfalls kann es zu Schäden am Gerät kommen.

## Hinweise zur Entsorgung des Geräts

Bauen Sie den eingebauten Lithium-Ionen-Akku aus, wenn Sie das Gerät entsorgen wollen, und geben Sie den Akku an einer entsprechenden Sammelstelle ab.

Wie Sie den Akku ausbauen können, ist unten erläutert.

### Hinweis

Zerlegen Sie das Gerät nur, wenn Sie es entsorgen wollen.

- 1 Schalten Sie das Gerät mit der Taste RESET aus.
- 2 Entfernen Sie die 2 Gummistöpsel an der Unterseite des Geräts und entfernen Sie dann mit einem Schraubenzieher die 2 Schrauben.

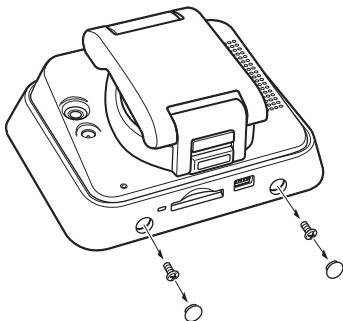

- 3 Lösen Sie die Klammern mit einem spitzen Gegenstand, wie z. B. einem Flachschraubenzieher, und nehmen Sie die hintere Abdeckung ab.

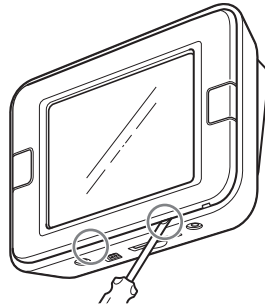

- 4 Nehmen Sie den Akku heraus.

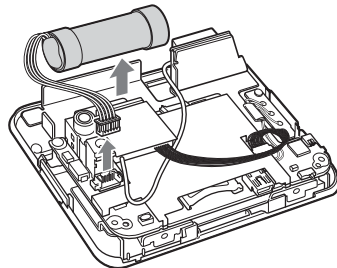

- 5 Wickeln Sie Klebeband um den Anschlusskontakt, um diesen elektrisch zu isolieren.

### Hinweise zum Lithium-Ionen-Akku

- Bewahren Sie den Akku außerhalb der Reichweite von Kindern auf.
- Halten Sie den Akku nicht mit einer Metallpinzette. Dies könnte zu einem Kurzschluss führen.

Fortsetzung auf der nächsten Seite →

## VORSICHT

Die Batterie kann bei falscher Handhabung explodieren!

Auf keinen Fall darf sie aufgeladen, auseinandergenommen oder ins Feuer geworfen werden.

Entsorgungshinweis: Bitte werfen Sie nur entladene Batterien in die Sammelboxen beim Handel oder den Kommunen. Entladen sind Batterien in der Regel dann, wenn das Gerät abschaltet und „Batterie leer“ signalisiert oder nach längerer Gebrauchsdauer der Batterien nicht mehr einwandfrei funktioniert. Um sicherzugehen, kleben Sie die Batteriepole z. B. mit einem Klebestreifen ab oder geben Sie die Batterien einzeln in einen Plastikbeutel.

## Technische Daten

### Hauptgerät

**Betriebstemperatur:** 5 – 45 °C

**Betriebsspannung:** 5 – 5,2 V Gleichstrom  
(über mitgelieferten 12/24-V-Autobatterieadapter  
(negative Erdung)/USB-Kabel/Netzteil\*)

### Verbindungsanschlüsse:

Buchse DC IN 5-5,2 V  
USB-Buchse  
TMC-Antennenbuchse (nur TMC-Modelle)

### Speicherkarteneinschub:

Einschub für Memory Stick Duo

**Empfangsbereich:** 87,5 – 108,0 MHz

**Lautsprecher:** 20 × 40 mm, oval

**Stromaufnahme:** ca. 0,5 A

**Abmessungen:** ca. 108 × 82 × 48 mm  
(B × H × T, ohne vorstehende Teile und Bedienelemente)

**Gewicht:** ca. 275 g

### Monitor

**System:** Transmissives LCD-Display

**Anzeigesteuerung:** a-Si-TFT-Aktivmatrixsystem

**Abmessungen:** 3,5 Zoll (4:3)  
ca. 70 × 53, 88 mm (h × v, D)

**Segment:** 230.400 (960 × 240) Punkte

## Ladedauer/Betriebsdauer des eingebauten Akkus

### Ladedauer

**Mit dem mitgelieferten Autobatterieadapter/Netzteil\*:**

ca. 3,5 Stunden (bei eingeschaltetem Gerät) bzw.  
2,5 Stunden (im Bereitschaftsmodus)

**Mit dem mitgelieferten USB-Kabel:**

ca. 4 Stunden (im Bereitschaftsmodus)

### Betriebsdauer

Bis zu 3,5 Stunden, je nach  
Gebrauchsbedingungen

## Sonderzubehör

Autoeinbausatz: XA-49FM

Netzteil: XA-AC13

Autobatterieadapter: XA-DC3

\* *Sonderzubehör*

*Änderungen, die dem technischen Fortschritt dienen, bleiben vorbehalten.*



- In bestimmten Leiterplatten werden keine halogenierten Flammschutzmittel verwendet.
- Verwendung von wiederaufladbaren Lithiumionen-Akkus.
- Einsatz von Wellpappe als Transportschutz.
- Die Druckfarbe basiert auf Pflanzenölen, frei von leicht flüchtigen organischen Substanzen.

## Störungsbehebung

Anhand der folgenden Checkliste können Sie die meisten Probleme, die möglicherweise an Ihrem Gerät auftreten, selbst beheben.

Bevor Sie die folgende Checkliste durchgehen, überprüfen Sie bitte zunächst, ob Sie das Gerät richtig angeschlossen und bedient haben.

### Das Gerät lässt sich nicht einschalten.

- Laden Sie den eingebauten Akku.
- Überprüfen Sie, ob der Autobatterieadapter fest in die Zigarettenanzünderbuchse eingesteckt ist.

---

### Der eingebaute Akku lässt sich nicht laden.

- Schalten Sie das Gerät mit der Taste I/⏻ ein.  
Drücken Sie die Taste erneut, um das Gerät wieder auszuschalten.
- Wenn der Autobatterieadapter verwendet wird, trennen Sie ihn von der Zigarettenanzünderbuchse und schließen Sie ihn dann wieder an.
- Der eingebaute Lithium-Ionen-Akku kann bei Temperaturen von 5 – 45 °C geladen werden kann. Wenn die Temperatur im Geräteinneren aufgrund von direktem Sonnenlicht usw. steigt, lässt sich der Akku möglicherweise nicht laden. Dies ist keine Fehlfunktion.
- Schalten Sie während des Ladens über USB den Computer ein.

---

### Es wird kein GPS-Signal empfangen.

- Lesen Sie zunächst die Erläuterungen zum GPS-System (Seite 4) und überprüfen Sie dann den GPS-Status, indem Sie im Hauptmenü „Mehr...“ → „GPS-Status“ wählen.
- Aufgrund von Hindernissen kann das System keine GPS-Signale empfangen.  
→ Stellen Sie das Fahrzeug an einer Stelle ab, an der die Signale deutlich empfangen werden.
  - Vor der GPS-Antenne befindet sich ein Hindernis.  
→ Installieren Sie das Gerät an einer Stelle, an der das Signal nicht durch die Karosserie usw. blockiert wird.

---

### Die auf der Karte angezeigte Position des Autos entspricht nicht der tatsächlichen Position.

Dies ist auf die Fehlerspanne beim GPS-Satellitensignal zurückzuführen. Dadurch kann es zu Abweichungen von einigen hundert Metern von der tatsächlichen Position kommen.

---

### Die Sprachführung ist nicht zu hören.

- Die Lautstärke ist zu niedrig.  
→ Erhöhen Sie die Lautstärke (Seite 9).

---

### Die Anzeige auf dem LCD-Display ist nicht normal.

Bei hohen Temperaturen verdunkelt sich möglicherweise das LCD-Display und die Anzeige ist nicht mehr deutlich erkennbar. Bei niedrigen Temperaturen können auf dem LCD-Display Nachbilder erscheinen. Hierbei handelt es sich nicht um Fehlfunktionen. Die Phänomene verschwinden, sobald wieder die normale Betriebstemperatur erreicht ist.

---

### Der Saugnapf löst sich von der Befestigungsstelle.

- Die Haftfähigkeit des Saugnapfs verringert sich, wenn seine Oberfläche oder die Befestigungsstelle verschmutzt ist.  
→ Reinigen Sie die Oberfläche des Saugnapfs und die Befestigungsstelle mit einem weichen, feuchten, fusselfreien Tuch (Seite 12).

---

### Der Demo-Modus beginnt automatisch, obwohl das Gerät nicht bedient wurde.

- Zum Deaktivieren des automatischen Demo-Modus wählen Sie im Hauptmenü „Mehr...“ → „Einstellungen“ → „Grundeinstellungen“ → „Demo-Modus“. Stellen Sie sicher, dass „Demo-Modus“ deaktiviert ist.

---

### Zurücksetzen des Geräts

Wenn die Navigationssoftware abstürzt, setzen Sie das Gerät zurück.  
Drücken Sie die Taste RESET und schalten Sie das Gerät dann mit der Taste I/⏻ ein.

#### **Hinweis**

*Nach dem Zurücksetzen und Einschalten des Geräts kann es etwas dauern, bis GPS-Signale empfangen werden.*

## A propos de ce manuel

- Ce guide de démarrage rapide contient des instructions relatives aux opérations de base. Avant d'installer et d'utiliser ce système, lisez attentivement le présent manuel ainsi que le guide « Read This First » (Manuel d'installation) fourni. Pour plus de détails, reportez-vous au mode d'emploi au format PDF disponible sur le disque de l'application fourni.
- Il est possible que les illustrations contenues dans ce manuel diffèrent de l'apparence réelle de l'appareil.
- Conservez ce manuel ainsi que le guide « Read This First » pour toute référence ultérieure.



**Traitement des appareils électriques et électroniques en fin de vie (Applicable dans les pays de l'Union Européenne et aux autres pays européens disposant de systèmes de collecte sélective)**

Ce symbole, apposé sur le produit ou sur son emballage, indique que ce produit ne doit pas être traité avec les déchets ménagers. Il doit être remis à un point de collecte approprié pour le recyclage des équipements électriques et électroniques. En s'assurant que ce produit est bien mis au rebut de manière appropriée, vous aidez à prévenir les conséquences négatives potentielles pour l'environnement et la santé humaine. Le recyclage des matériaux aidera à préserver les ressources naturelles. Pour toute information supplémentaire au sujet du recyclage de ce produit, vous pouvez contacter votre municipalité, votre déchetterie ou le magasin où vous avez acheté le produit.

Accessoire compatibles : Adaptateur pour batterie de voiture



Le fabricant de ce produit est Sony Corporation, 1-7-1 Konan, Minato-ku, Tokyo, 108-0075 Japon. Son représentant autorisé concernant la CEM et la sécurité du produit est Sony Deutschland GmbH Hedelfinger Strasse 61, 70327 Stuttgart, Allemagne. Veuillez vous référer aux adresses indiquées dans les documents d'entretien ou de garantie séparés concernant toute question relative à l'entretien et à la garantie.

## Attention

**SONY NE PEUT EN AUCUN CAS ETRE TENU RESPONSABLE DE TOUT DOMMAGE, DIRECT OU INDIRECT, DE QUELQUE NATURE QUE CE SOIT, NI D'AUTRES DOMMAGES, Y COMPRIS, MAIS SANS LIMITATION, LES PERTES DE BENEFICES, LES PERTES DE REVENUS, LES PERTES DE DONNEES ET L'INCAPACITE A UTILISER LE PRODUIT OU TOUT EQUIPEMENT ASSOCIE, AINSI QUE DES INDISPONIBILITES ET PERTES DE TEMPS LIEES A CE PRODUIT OU RESULTANT DE SON UTILISATION, DE SON MATERIEL ET/OU DE SON LOGICIEL.**

# Table des matières

Avertissement .....	4
Emplacement des commandes.....	5
Mise sous/hors tension de l'appareil .....	5
Configuration initiale.....	5
Réception des signaux GPS.....	5

## **Opérations de base** **6**

Utilisation des menus .....	6
Fonction Gesture Command (commande gestuelle).....	6
Utilisation du clavier .....	6

## **Recherche d'un itinéraire** **7**

Définition de la destination et démarrage du radioguidage .....	7
Définition de la destination par d'autres moyens .....	8
Ecrans de radioguidage .....	8

## **Réglages du système** **10**

## **Utilisation du logiciel fourni** **10**

Contenu .....	10
Raccordement à votre ordinateur .....	11

## **Informations complémentaires** **11**

A propos du « Memory Stick ».....	11
Qu'est ce qu'un « Memory Stick » ? .....	11
Types de « Memory Stick Duo » compatibles avec le système .....	11
Remarque sur le panneau LCD.....	12
Entretien .....	12
Nettoyage .....	12
Remplacement du fusible.....	12
Remarques sur la mise au rebut de l'appareil .....	13
Spécifications .....	14
Dépannage .....	14
Réinitialisation de l'appareil .....	15

## Avertissement

VEUILLEZ LIRE CE MANUEL AINSI QUE LE GUIDE « READ THIS FIRST » (MANUEL D'INSTALLATION) FOURNI EN ENTIER AVANT D'INSTALLER OU DE FAIRE FONCTIONNER VOTRE SYSTEME DE NAVIGATION PERSONNEL. UNE INSTALLATION OU UN USAGE INCORRECT DE CET APPAREIL PEUT ENTRAÎNER UN ACCIDENT, DES BLESSURES OU LA MORT.

### Sécurité

- Veillez à :
  - installer le système de navigation dans un endroit sûr où il ne gênera pas la vision du conducteur ;
  - ne pas installer l'appareil au-dessus d'un airbag ;
  - placer les câbles et l'appareil à un endroit où ils ne gênent pas la conduite ;
  - nettoyer la surface de la ventouse et la surface de fixation avant de procéder à la fixation. Si vous installez l'appareil sur le tableau de bord, nettoyez la surface sur laquelle la ventouse sera fixée. Vérifiez également que la ventouse est bien fixée après l'installation, sinon l'appareil risque de tomber.
- Si vous n'observez pas ces dispositions, les conditions de conduite risquent d'être dangereuses.
- N'exercez pas de pression excessive sur l'appareil car il risque de tomber.
- Vous devez vous conformer aux réglementations, aux lois et au code de la route en vigueur dans votre pays.
- Ne regardez pas l'appareil en permanence lorsque vous conduisez. Cela est dangereux et peut provoquer un accident.
- Si vous devez utiliser le système de navigation pendant que vous conduisez, arrêtez tout d'abord votre véhicule dans un endroit qui ne présente aucun danger.
- Ne modifiez pas l'appareil.
- N'essayez pas de démonter l'appareil sauf pour le mettre au rebut.

### Manipulation

- Lorsque vous n'utilisez pas l'appareil, éteignez-le en appuyant sur I/O (4). Débranchez l'adaptateur pour batterie de voiture, sinon la batterie risque de se décharger. Vérifiez les éléments suivants :
  - Si l'allume-cigare de votre voiture n'est pas raccordé à la position ACC (Accessoires) de votre clé de contact, la batterie intégrée de l'appareil continue à être alimentée, même si vous avez coupé le contact ou si l'appareil n'est pas utilisé.
- Ne raccordez aucun accessoire autre que ceux fournis ou en option.
- N'exposez pas l'appareil au feu ou à l'eau, ceci risquerait de provoquer un problème de fonctionnement.
- Pour débrancher un câble, tirez-le en le tenant par la fiche et non par le câble lui-même.
- Pensez à retirer l'appareil lorsque vous quittez la voiture, pour éviter les risques de vol ou de détérioration causée par la chaleur à l'intérieur de la voiture.
- Notez que la batterie intégrée ne peut être chargée à des températures en dehors d'une plage comprise entre 5 et 45 °C.
- Ne laissez pas l'appareil exposé à des températures élevées car la capacité de la batterie intégrée risque de se détériorer ou vous risquez de ne plus pouvoir la recharger.

### A propos du GPS

Les informations GPS étant obtenues à l'aide des signaux émis par des satellites, il peut être difficile, voire impossible, d'obtenir des informations dans les endroits suivants :

- Tunnel ou souterrain
- Etage inférieur d'une autoroute à deux voies superposées
- Lieux entourés de bâtiments très élevés
- Routes bordées de grands arbres au feuillage dense

#### Remarque

*La réception des signaux GPS peut être mauvaise selon le matériau du pare-brise de la voiture.*

### A propos du logiciel

Lisez attentivement le « END-USER LICENSE AGREEMENT » (ACCORD DE LICENCE UTILISATEUR FINAL) avant d'utiliser l'appareil.



## Emplacement des commandes

Reportez-vous aux pages indiquées pour obtenir plus d'informations.

- 1 Touche VOICE/POS.** 6, 7  
**En cours de radioguidage :**  
Pour écouter le guidage vocal suivant.  
**Dans l'écran de menu :**  
Pour afficher la carte.  
**Lors de l'affichage de la carte :**  
Pour afficher la position actuelle du véhicule.
- 2 Fenêtre d'affichage/écran tactile**
- 3 Antenne GPS intégrée**
- 4 Touche I/⏻ (mise sous tension/veille)**  
5  
Permet de mettre l'appareil sous/hors tension.
- 5 Témoin CHG (charge de la batterie)**  
S'allume en rouge pendant la charge et devient vert lorsque celle-ci est terminée.  
Lorsque l'adaptateur est débranché, le témoin s'éteint.
- 6 Plaque signalétique**
- 7 Prise d'antenne TMC\*1**
- 8 Prise DC IN 5-5,2 V**  
Permet de raccorder l'adaptateur pour batterie de voiture ou l'adaptateur secteur\*2.
- 9 Touche RESET 15**
- 10 Témoin d'accès du Memory Stick**
- 11 Ventouse**
- 12 Haut-parleur**  
Emet le guidage vocal et les avertissements.
- 13 Prise USB 11**  
Permet de raccorder un ordinateur via un câble USB.

## 14 Fente d'insertion du Memory Stick Duo

Permet d'insérer un « Memory Stick Duo » pour étendre les fonctionnalités.

\*1 Modèles TMC uniquement

\*2 Accessoire en option

## Mise sous/hors tension de l'appareil

### Pour mettre l'appareil sous/hors tension

Appuyez sur I/⏻ (4).

#### Remarque

*Si vous n'utilisez pas l'appareil pendant une période prolongée, la batterie intégrée risque de se décharger et l'appareil ne se mettra pas sous tension.*

*Dans ce cas, branchez l'adaptateur pour batterie de voiture et chargez l'appareil.*

*Une fois l'appareil chargé, la réception des signaux GPS peut prendre quelques instants lorsque vous mettez l'appareil sous tension.*

## Configuration initiale

Suivez les instructions à l'écran pour procéder à la configuration.

Les réglages peuvent être configurés plus précisément dans le menu de réglage, à tout moment (page 10).

## Réception des signaux GPS

Après l'installation initiale, avant d'utiliser le système de navigation, gardez votre voiture dans un endroit sûr et dégagé (sans bâtiments élevés, etc.) pendant 20 minutes environ au maximum pour que les signaux GPS puissent calculer correctement la position actuelle du véhicule.

L'icône indiquant l'état de la réception du signal GPS est affichée à l'écran. Le témoin  s'allume en rouge lorsque le signal ne peut être reçu.

## Opérations de base

Les principales procédures d'utilisation du système sont expliquées de manière détaillée. Les opérations générales peuvent être effectuées à partir de l'écran tactile. Touchez doucement les icônes affichées avec le doigt.

### Remarque

N'exercez pas de pression excessive sur l'écran et n'utilisez pas d'objet pointu comme un crayon, etc. pour tapoter sur l'écran.

## Utilisation des menus

Le menu principal apparaît lorsque vous mettez l'appareil sous tension en appuyant sur I/☺ (sauf si vous êtes en radioguidage. Dans ce cas, c'est la carte qui apparaît).



Pour afficher le menu principal à partir de l'affichage de la carte, touchez celle-ci.

Pour revenir au menu principal à partir de n'importe quel écran de menu, appuyez sur VOICE/POS., puis touchez la carte.





En cours d'utilisation du menu :

Pour revenir à l'écran précédent, touchez ↶ ou ✕.

Pour annuler la sélection du menu, appuyez sur VOICE/POS. (l'affichage de la position actuelle du véhicule apparaît).

## Fonction Gesture Command (commande gestuelle)

Les opérations fréquentes peuvent être exécutées facilement sur les écrans de cartes (sauf en mode de défilement de la carte), en affectant un trait tracé avec le doigt à l'écran, comme une ligne, etc.

Pour	Dessinez
démarrer une navigation vers votre domicile	 un accent circonflexe
démarrer une navigation vers le CI le plus proche, enregistré sous les raccourcis*	Raccourci 1  une ligne horizontale (de gauche à droite)
	Raccourci 2  une ligne verticale (vers le bas)
	Raccourci 3  une ligne horizontale (de droite à gauche)

\* Pour plus d'informations sur les raccourcis, reportez-vous à la page 8.

## Utilisation du clavier

Le clavier est affiché lorsque vous devez saisir du texte.

Il vous suffit de saisir des caractères en majuscule car le système les convertit automatiquement en caractères appropriés. Vous pouvez saisir des caractères spéciaux si nécessaire.

Candidat/zone d'entrée

Nombre de candidats



Pour	Touchez
saisir un caractère alphabétique	la touche du caractère souhaité
saisir un caractère spécial	« AAA » pour basculer vers le clavier des caractères spéciaux, puis le caractère souhaité ; touchez ensuite « ABC » pour revenir au clavier alphabétique
saisir un numéro	« 123 » pour basculer vers le clavier numérique, puis la touche numérique souhaitée ; touchez ensuite « ABC » pour revenir au clavier alphabétique
saisir un espace	—
supprimer un caractère	✕
sélectionner un candidat	✓ ou le candidat dans la liste
afficher la liste des candidats*	« List »

\* La liste des candidats s'affiche automatiquement lorsque les candidats se restreignent au fur et à mesure que vous saisissez des caractères.

## Recherche d'un itinéraire

Dès que la destination est définie, le système recherche automatiquement des itinéraires.

Avant de commencer, vérifiez que les signaux GPS sont suffisants pour permettre la navigation (page 5).

## Définition de la destination et démarrage du radioguidage

La procédure à suivre pour rechercher l'itinéraire et démarrer le radioguidage est décrite ci-dessous.

Dans l'exemple utilisé ici, la destination est définie par l'adresse.

Pour plus d'informations sur la définition de la destination par d'autres moyens, reportez-vous à la section « Définition de la destination par d'autres moyens » à la page 8.

### 1 Affichage du menu principal.

Touchez la carte lorsqu'elle s'affiche. Dans l'écran de menu, appuyez sur VOICE/POS., puis touchez la carte.

### 2 Sélectionnez « Navigation ».

### 3 Sélectionnez « Saisir adresse », puis saisissez l'adresse.

Saisissez les options dans l'ordre ci-dessous, puis touchez ✓ ou le candidat dans la liste pour poursuivre.

Pour plus de détails sur la manière de saisir les caractères, reportez-vous à la section « Utilisation du clavier » à la page 6.

① « Pays »

② « Localité / code postal »

S'il est possible d'identifier la destination à l'aide du code postal sélectionné\*, l'écran de confirmation de l'adresse apparaît. Sélectionnez « Calculer l'itinéraire ».

suite à la page suivante →

③ « Route / Destination »

④ « N° » ou « Intersection »\*2

L'écran de confirmation de l'adresse s'affiche.

\*1 *Disponible uniquement au Royaume-Uni et aux Pays-Bas.*

\*2 *Peut uniquement être sélectionné si disponible dans la rue sélectionnée.*

#### 4 Sélectionnez « Calculer l'itinéraire ».

L'itinéraire est calculé, puis le radioguidage commence.

## Définition de la destination par d'autres moyens

Vous pouvez également définir la destination et rechercher des itinéraires en utilisant les méthodes suivantes.

Dans le menu principal, sélectionnez les options dans l'ordre suivant, puis sélectionnez « Calculer l'itinéraire » (si nécessaire).

Pour plus d'informations, reportez-vous au manuel au format PDF fourni.

### A proximité

Permet de rechercher les itinéraires vers un CI (restaurant, hôtel, etc.) à proximité de la position actuelle du véhicule.

Sélectionnez « A proximité », puis l'une des options suivantes.

#### « Raccourci 1 - 3 »

Permet de rechercher les itinéraires vers le CI le plus proche de la catégorie, enregistré sous les raccourcis. Les catégories des raccourcis peuvent être personnalisées dans le menu de réglage.

#### « Recherche par nom »

Saisissez directement le nom du CI.

#### « Recherche par catégorie »

Sélectionnez la catégorie du CI souhaitée dans la liste.

### Vers mon domicile

Permet de rechercher les itinéraires vers votre domicile, quand vous l'avez enregistré.

## Navigation

Sélectionnez « Navigation », puis l'une des options suivantes.

### « Au niveau national »

Définit une zone de recherche large mais avec des catégories de recherche limitées. Pratique lors de la recherche de sites importants, tels qu'un aéroport.

### « Dans une ville »

Définit une zone de recherche restreinte mais dans laquelle toutes les catégories deviennent la cible de la recherche. Pratique lors de la recherche d'endroits de petite taille, tels qu'une station service ou un restaurant.

### « Carnet d'adresses »

Permet de rechercher les itinéraires vers un point de destination enregistré.

### « Destinations récentes »

Permet de rechercher les itinéraires vers les destinations recherchées récemment.

## Ecrans de radioguidage

Lorsqu'un itinéraire a été calculé, le guidage visuel ainsi que le guidage vocal vous permettent de naviguer jusqu'à la destination.

## Informations sur le menu outil de la carte



- 1 Pour régler le volume.
- 2 Pour visualiser des informations TMC détaillées.\*1\*2
- 3 Pour afficher une option de menu.
- 4 Pour basculer en mode de défilement de la carte.

\*1 Lorsque le modèle TMC est utilisé, elles n'apparaissent qu'en cas d'embouteillage sur l'itinéraire.

\*2 iTMC (Royaume-Uni) et v-traffic (France) sont en option.

Pour souscrire à ce/ces service(s), veuillez consulter notre site Internet : <http://www.navu.sony-europe.com>

## Affichage de la carte

Tout droit



A l'approche d'une intersection



- A Heure actuelle/État du GPS/État de la batterie/État du TMC  
Pour plus d'informations, reportez-vous au manuel au format PDF fourni.
- B Heure d'arrivée estimée/distance jusqu'à la destination
- C Position actuelle
- D Distance jusqu'à la prochaine bifurcation
- E Nom de la rue actuelle
- F Nom de la rue suivante
- G Indicateur du nord
- H Direction actuelle/Vitesse actuelle
- I Instruction après la prochaine
- J Indicateur sous forme de barres de la distance jusqu'à la prochaine bifurcation
- K Instructions relatives à la prochaine bifurcation

## Informations dynamiques sur l'itinéraire

Cet écran indique la distance par rapport à la destination, les informations CI, etc.

Pour les afficher, sélectionnez « Options » →

« We could not check this translation as it was not in the glossary provided ».



## Ecran de l'itinéraire

Vous pouvez visualiser tout l'itinéraire jusqu'à la destination.

Pour l'afficher, sélectionnez « Options » →



« Afficher l'itinéraire » dans l'écran de la carte.

suite à la page suivante →

## Mode de défilement de la carte

Vous pouvez passer en mode de défilement de la carte à partir de l'écran de la carte en appuyant sur  pendant le radioguidage ou non.

En mode de défilement de la carte, le quadrillage est affiché sur la carte et vous pouvez faire glisser l'écran pour faire défiler la carte.

Touchez  /  pour régler l'échelle de la carte.

Placez l'intersection du quadrillage sur un point souhaité, puis appuyez sur  pour afficher le menu du mode de défilement de la carte afin de définir le point comme destination, etc.

Touchez  pour revenir à l'affichage de la position actuelle du véhicule.

## Réglages du système

Vous pouvez configurer divers paramètres du système et de la mémoire.

Dans le menu principal, sélectionnez « Plus... »  
→ « Réglages » → la catégorie souhaitée →  
l'option souhaitée pour effectuer chaque réglage.

## Utilisation du logiciel fourni

Les principales fonctions du logiciel disponible sur le disque fourni sont décrites ci-après.

Si vous insérez le disque dans votre ordinateur, l'écran s'affiche automatiquement. Suivez les instructions à l'écran.

---

## Contenu

---

### Installation du logiciel de connexion pour PC

Un logiciel de connexion pour PC (ActiveSync) peut être installé. Veuillez à vous connecter en tant qu'administrateur lors de l'installation de ce logiciel.

---

### Assistant langues

Des données concernant la langue de l'affichage à l'écran et du guidage vocal peuvent être ajoutées à l'appareil et les données inutiles peuvent être supprimées.

---

### Lire le manuel

Vous pouvez lire le manuel au format PDF qui contient d'autres informations concernant les opérations disponibles.

---

### Support

Permet un accès facile au site du support technique dédié aux systèmes de navigation Sony.

Consultez ce site pour en savoir plus sur le support technique comme les mises à jour logicielles, les FAQ, etc.

---

---

## Assistant cartes\*

Des données cartographiques peuvent être ajoutées à l'appareil ou au « Memory Stick » (non fourni) à partir du disque fourni.

Lors de l'ajout, il est possible que vous soyez obligé de supprimer les données cartographiques inutiles pour libérer de l'espace mémoire.

---

\* La fonction Assistant cartes peut uniquement être utilisée pour le modèle dont le disque contient des données cartographiques.

---

## Raccordement à votre ordinateur

Avant de procéder au raccordement à l'ordinateur, installez le logiciel de connexion pour PC (ActiveSync) sur celui-ci.

### 1 Raccordez l'appareil à votre ordinateur à l'aide du câble USB.

#### Remarques lors du transfert des données

Pendant le transfert, veillez à ne pas :

- débrancher le câble USB ;
- faire passer l'appareil en mode de veille ou réinitialiser l'appareil ;
- arrêter l'ordinateur, le mettre en mode de veille ou le redémarrer.

## Informations complémentaires

### A propos du « Memory Stick »

---

### Qu'est ce qu'un « Memory Stick » ?

Un « Memory Stick » est un support d'enregistrement compact à circuit intégré offrant une grande capacité. Il a été conçu non seulement pour échanger/partager des données numériques au moyen de produits compatibles « Memory Stick », mais également pour servir de support de stockage externe insérable/amovible permettant de sauvegarder des données.

---

### Types de « Memory Stick Duo » compatibles avec le système

Vous pouvez utiliser les types de « Memory Stick Duo » suivants avec le système.\*

- Memory Stick Duo (non compatible avec la technologie MagicGate)
- MagicGate Memory Stick Duo
- Memory Stick PRO Duo

\* Il a été démontré que ce système peut fonctionner avec un « Memory Stick Duo » d'une capacité de 4 Go ou inférieure. Toutefois, nous ne garantissons pas le fonctionnement de tous les supports « Memory Stick Duo ».

#### Remarques

- Ce système prend uniquement en charge la lecture des données d'un « Memory Stick Duo ». Le formatage et l'écriture de données sur un « Memory Stick Duo » sont impossibles.
- Ce système ne prend pas en charge le transfert parallèle à haute vitesse des données.
- Les « Memory Stick » de taille standard ne peuvent être utilisés avec ce système.
- Lors de l'utilisation d'un « Memory Stick Duo », veillez à vérifier le sens d'insertion. Une utilisation incorrecte peut provoquer des problèmes de fonctionnement du système.
- Tenez le « Memory Stick Duo » hors de portée des enfants afin d'éviter tout risque d'ingestion accidentelle.
- Évitez de retirer le « Memory Stick Duo » du système tandis que le système est en train de lire des données.

- Les données risquent d'être endommagées dans les cas suivants :
  - le « Memory Stick Duo » est retiré ou le système est arrêté pendant une opération de lecture ;
  - le « Memory Stick Duo » est utilisé dans un endroit exposé à de l'électricité statiques ou des interférences électriques.
- Nous vous recommandons d'effectuer une sauvegarde des données importantes.
- Ne pliez pas le « Memory Stick Duo », ne le laissez pas tomber et ne lui appliquez pas de choc.
- Ne démontez pas ou ne modifiez pas le « Memory Stick Duo ».
- Ne mouillez pas le « Memory Stick Duo ».
- N'utilisez pas ou ne rangez pas le « Memory Stick Duo » dans un endroit exposé à :
  - des températures très élevées, comme dans une voiture garée en plein soleil,
  - la lumière directe du soleil,
  - une humidité élevée ou des lieux où sont entreposées des substances corrosives.

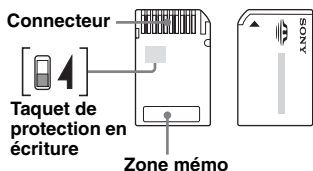

- Ne touchez pas le connecteur du « Memory Stick Duo » avec vos doigts ou des objets métalliques.
- Vous ne pouvez pas enregistrer, éditer ou supprimer des données si vous faites glisser le taquet de protection en écriture en position LOCK.
- Lorsque vous faites glisser le taquet de protection en écriture du « Memory Stick Duo », utilisez un objet à pointe fine.
- Lorsque vous utilisez un « Memory Stick Duo » sans taquet de protection en écriture, veillez à ne pas éditer ou supprimer des données par inadvertance.
- Lorsque vous écrivez sur la zone mémoire de l'étiquette fixée, n'appuyez pas trop fort.
- Lorsque vous transportez ou rangez le « Memory Stick Duo », mettez-le dans l'étui fourni.

## Remarque sur le panneau LCD

Des points immobiles bleus, rouges ou verts peuvent apparaître sur le moniteur. Il s'agit de « points lumineux » et ils peuvent apparaître sur n'importe quel écran LCD. Le panneau LCD est le fruit d'une technologie de pointe et plus de 99,99 % segments sont fonctionnels. Toutefois, un petit pourcentage d'entre eux (généralement 0,01 %) peut ne pas s'allumer correctement. Ceci n'occasionne toutefois aucune gêne lors du visionnage.

## Entretien

### Nettoyage

- Nettoyez la surface de la ventouse avec un chiffon doux, humide non pelucheux si elle est sale et que la fixation est moins fiable. Séchez bien la ventouse avant de la refixer.
- Nettoyez la fenêtre d'affichage avec un chiffon de nettoyage disponible dans le commerce.

### Remarque

Si la ventouse laisse une trace sur le pare-brise, nettoyez-la à l'eau.

### Remplacement du fusible

Lorsque vous remplacez le fusible de l'adaptateur pour batterie de voiture, veillez à utiliser un fusible dont la capacité, en ampères, correspond à la valeur indiquée sur l'ancien fusible (**2,5 A**). Si le fusible fond, vérifiez le branchement de l'alimentation et remplacez le fusible. Si le nouveau fusible fond de nouveau, il est possible que l'appareil soit défectueux. Dans ce cas, consultez votre revendeur Sony le plus proche.

### Avertissement

N'utilisez jamais de fusible dont la capacité, en ampères, dépasse celle du fusible fourni avec l'appareil, car vous risqueriez d'endommager l'appareil.



## Remarques sur la mise au rebut de l'appareil

Retirez la batterie au lithium-ion lorsque vous mettez l'appareil au rebut et portez la batterie dans un lieu de collecte et de recyclage. La procédure permettant de retirer la batterie est décrite ci-dessous.

### Remarque

*Ne démontez jamais l'appareil sauf pour le mettre au rebut.*

- 1 Appuyez sur la touche **RESET** de l'appareil pour le mettre hors tension.
- 2 Retirez les 2 bouchons en caoutchouc situés sous l'appareil, puis retirez les 2 vis à l'aide d'un tournevis.

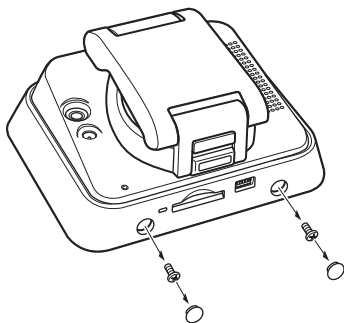

- 3 Détachez les ergots avec un objet pointu comme un tournevis à tête plate, puis retirez le capot arrière.

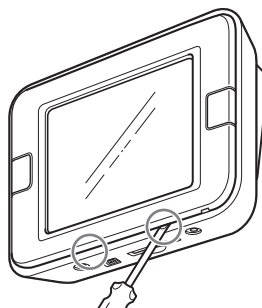

- 4 Retirez la batterie.

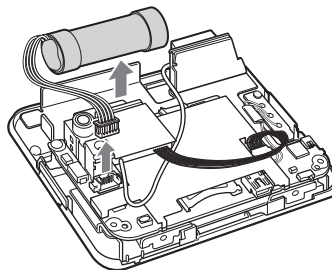

- 5 Isolez la borne du connecteur en l'enroulant dans un ruban adhésif.

### Remarques sur la batterie au lithium-ion

- Maintenez la batterie hors de portée des enfants.
- Ne tenez pas la batterie avec des pinces métalliques car cela pourrait provoquer un court-circuit.

### ATTENTION

Utilisée de façon incorrecte, la pile peut exploser. Ne pas la recharger, la démonter ni la jeter au feu.

## Spécifications

### Appareil principal

**Température en fonctionnement :** 5 – 45 °C

**Alimentation requise :** 5 – 5,2 V CC

(par l'adaptateur pour batterie de voiture 12 V/  
24 V fourni (masse négative)/le câble USB/  
l'adaptateur secteur\*)

### Bornes de raccordement :

Prise DC IN 5-5,2 V

Prise USB

Prise d'antenne TMC (modèles TMC uniquement)

### Fente d'insertion de la carte mémoire :

Fente d'insertion du Memory Stick Duo

**Fréquence de réception :** 87,5 – 108,0 MHz

**Haut-parleur :** haut-parleur ovale 20 × 40 mm

**Puissance consommée :** environ 0,5 A

**Dimensions :** environ 108 × 82 × 48 mm

(l × h × p, parties saillantes non comprises)

**Poids :** environ 275 g

### Moniteur

**Système :** écran à cristaux liquides transmissif

**Système de lecteur :** système à matrice active TFT a-Si

**Dimensions :** 3,5 po (4:3)

Environ 70 × 53, 88 mm (h × v, d)

**Segmentation :** 230 400 (960 × 240) points

### Temps de charge/durée d'utilisation de la batterie intégrée

#### Temps de charge

**Avec l'adaptateur pour batterie de voiture/**

**l'adaptateur secteur fourni\*:**

Environ 3,5 heures (avec l'appareil sous tension),  
ou 2,5 heures (en mode de veille)

**Avec le câble USB fourni :**

Environ 4 heures (en mode de veille)

#### Durée d'utilisation

Jusqu'à 3,5 heures (selon l'utilisation)

### Accessoires en option

Kit d'installation pour voiture : XA-49FM

Adaptateur secteur : XA-AC13

Adaptateur pour batterie de voiture : XA-DC3

\* *Accessoire en option*

*La conception et les spécifications sont sujettes à modification sans préavis.*



- Aucun retardateur de flamme halogéné n'est utilisé dans certaines cartes à circuits imprimés.
- Utilisation des batteries au lithium-ion rechargeables.
- La prévention contre les chocs est assurée par une protection en carton ondulé.
- Imprimée avec de l'encre à base d'huile végétale sans COV (composés organiques volatils).

## Dépannage

La liste de contrôles suivante vous aidera à remédier aux problèmes que vous pourriez rencontrer avec cet appareil.

Avant de passer en revue la liste de contrôles ci-dessous, vérifiez les procédures de raccordement et d'utilisation.

---

### L'appareil ne se met pas sous tension.

→ Rechargez la batterie intégrée.

→ Vérifiez que l'adaptateur pour batterie de voiture est correctement inséré dans l'allume-cigare.

---

### La batterie intégrée ne peut pas être rechargée.

→ Appuyez sur  pour mettre l'appareil sous tension, puis appuyez de nouveau pour le mettre hors tension.

→ Si l'adaptateur pour batterie de voiture est utilisé, débranchez-le de l'allume-cigare, puis rebranchez-le.

→ La batterie au lithium-ion intégrée peut être chargée à des températures comprises entre 5 et 45 °C. La batterie ne peut pas être chargée si la température à l'intérieur de l'appareil augmente en raison d'une exposition directe au soleil, etc. Il ne s'agit pas d'un problème de fonctionnement.

→ Mettez l'ordinateur sous tension pendant le chargement USB.

---

---

### **Impossible de recevoir un signal GPS.**

Lisez d'abord la présentation du GPS (page 4), puis vérifiez l'état du GPS en sélectionnant « Plus... » dans le menu principal → « État GPS ».

- Le système ne peut recevoir de signaux GPS à cause d'un obstacle.
  - Déplacez votre véhicule vers un endroit où les signaux peuvent être reçus plus clairement.
- Il y a un obstacle devant l'antenne GPS.
  - Installez l'appareil à un endroit où le signal n'est pas interrompu par la carrosserie du véhicule, etc.

---

### **La position du véhicule sur la carte ne correspond pas à la route sur laquelle se trouve actuellement le véhicule.**

La marge d'erreur du signal émis par les satellites GPS est trop grande. Une marge d'erreur de quelques centaines de mètres maximum peut se produire.

---

### **Le guidage vocal est inaudible.**

Le réglage du volume est trop faible.

→ Augmentez le volume (page 9).

---

### **L'écran LCD ne s'affiche pas normalement.**

Avec des températures élevées, il est possible que l'écran LCD s'assombrisse et que les images ne soient pas nettes. Avec des températures basses, une image rémanente peut se produire sur l'écran LCD. Il ne s'agit pas de problèmes de fonctionnement et l'écran LCD reviendra à son état normal lorsque la température sera revenue dans les limites de la plage de fonctionnement spécifiée.

---

### **La ventouse se détache de la surface de fixation.**

La fixation n'est plus fiable si la surface de la ventouse ou la surface de fixation est sale.

→ Nettoyez la surface de la ventouse et la surface de fixation avec un chiffon doux, humide non pelucheux (page 12).

---

### **Le mode de démonstration démarre automatiquement, même si aucune opération n'est effectuée.**

→ Désactivez le mode de démonstration automatique en sélectionnant « Plus... » dans le menu principal → « Réglages » → « Réglages de base » → « Mode démo », puis vérifiez que « Mode démo » est désactivé.

---

---

### **Réinitialisation de l'appareil**

Si le logiciel de navigation est bloqué, essayez de réinitialiser l'appareil.

Appuyez sur la touche RESET, puis appuyez sur I/⏻ pour le mettre sous tension.

#### **Remarque**

*Une fois l'appareil réinitialisé, la réception des signaux GPS peut prendre quelques instants lorsque vous mettez l'appareil sous tension.*

### Informatie over deze handleiding

- Deze Beknopte handleiding bevat instructies voor algemene handelingen. Voordat u dit systeem installeert en gebruikt, leest u deze handleiding en het document "Read This First" (Installatiehandleiding) aandachtig door. Raadpleeg de PDF-handleiding op de bijgeleverde disc met de toepassing voor meer informatie.
- Illustraties in deze handleiding kunnen afwijken van het apparaat.
- Bewaar deze handleiding en "Read This First", zodat u deze later weer kunt raadplegen.



### Verwijdering van oude elektrische en elektronische apparaten (Toepasbaar in de Europese Unie en andere Europese landen met gescheiden ophaalsystemen)

Het symbool op het product of op de verpakking wijst erop dat dit product niet als huishoudelijk afval mag worden behandeld. Het moet echter naar een plaats worden gebracht waar elektrische en elektronische apparatuur wordt gerecycled. Als u ervoor zorgt dat dit product op de correcte manier wordt verwijderd, voorkomt u voor mens en milieu negatieve gevolgen die zich zouden kunnen voordoen in geval van verkeerde afvalbehandeling. De recycling van materialen draagt bij tot het vrijwaren van natuurlijke bronnen. Voor meer details in verband met het recyclen van dit product, neemt u contact op met de gemeentelijke instanties, het bedrijf of de dienst belast met de verwijdering van huishoudafval of de winkel waar u het product hebt gekocht.

Accessoire waarop dit van toepassing is: Accuadapter



De fabrikant van dit product is Sony Corporation, 1-7-1 Konan Minato-ku Tokio, 108-0075 Japan. De geautoriseerde vertegenwoordiger voor EMC en productveiligheid is Sony Deutschland GmbH, Hedelfinger Strasse 61, 70327 Stuttgart, Duitsland. Voor zaken met betrekking tot onderhoud of garantie kunt u contact opnemen met de adressen die worden vermeld in de afzonderlijke onderhouds- of garantiedocumenten.

### Let op

IN GEEN GEVAL IS SONY AANSPRAKELIJK VOOR ENIGE INCIDENTELE OF INDIRECTE SCHADE OF GEVOLGSCHADE OF ANDERE SCHADE, INCLUSIEF, MAAR NIET BEPERKT TOT, WINSTDERVING, OMZETVERLIES, GEGEVENSVERLIES, HET NIET KUNNEN GEBRUIKEN VAN HET PRODUCT OF ENIGE BIJBEHORENDE APPARATEN, DOWNTIME EN TIJD VAN DE KOPER IN RELATIE TOT OF ALS GEVOLG VAN HET GEBRUIK VAN DIT PRODUCT, DE HARDWARE EN/OF DE SOFTWARE.

# Inhoudsopgave

Waarschuwing . . . . .	4
Bedieningselementen . . . . .	5
Het apparaat in-/uitschakelen . . . . .	5
Eerste installatie uitvoeren . . . . .	5
GPS-signalen ontvangen . . . . .	5

## **Algemene handelingen** **6**

Menubewerkingen . . . . .	6
Gesture Command-bediening (bediening door middel van gebaren) . . . . .	6
Bewerkingen met het toetsenbord . . . . .	6

## **Routes zoeken** **7**

De bestemming instellen en de begeleiding starten . . . . .	7
De bestemming op andere manieren instellen . . . . .	8
Begeleidingsschermen . . . . .	8

## **Systeeminstellingen** **10**

## **De bijgeleverde software gebruiken** **10**

Inhoud . . . . .	10
Aansluiten op de computer. . . . .	11

## **Aanvullende informatie** **11**

Informatie over de "Memory Stick" . . . . .	11
Wat is een "Memory Stick"? . . . . .	11
Typen "Memory Stick Duo" die door het systeem kunnen worden gebruikt. . . . .	11
Opmerking over het LCD-scherm . . . . .	12
Onderhoud . . . . .	12
Reinigen . . . . .	12
Zekeringen vervangen . . . . .	12
Opmerkingen over het weggooien van het apparaat . . . . .	13
Technische gegevens . . . . .	14
Problemen oplossen . . . . .	14
Het apparaat opnieuw instellen . . . . .	15

## Waarschuwing

LEES DEZE HANDLEIDING EN DE BIJGELEVERDE READ THIS FIRST (INSTALLATIEHANDLEIDING) VOLLEDIG DOOR VOORDAT U HET PERSOONLIJKE NAVIGATIESYSTEEM INSTALLEERT OF GEBRUIKT. ONJUISTE INSTALLATIE OF ONJUIST GEBRUIK VAN DIT APPARAAT KAN ONGELUKKEN, LETSEL OF DE DOOD TOT GEVOLG HEBBEN.

## Veiligheid

- Neem de volgende maatregelen in acht:
  - Installeer het navigatiesysteem op een veilige plaats waar het zicht van de bestuurder niet wordt belemmerd.
  - Installeer het apparaat niet boven een airbag.
  - Plaats de kabels en het apparaat zo dat ze het rijden niet belemmeren.
  - Reinig het oppervlak van de zuignap en het bevestigingsoppervlak voordat u het apparaat bevestigt. Wanneer u het apparaat op het dashboard installeert, reinigt u het oppervlak waarop de zuignap moet worden bevestigd. Controleer tevens na de installatie of de zuignap stevig is bevestigd. Als u dit niet doet, kan het apparaat vallen.

Als u geen rekening houdt met de bovenstaande punten, kan dit onveilige situaties tot gevolg hebben.

- Oefen niet te veel druk uit op het apparaat, omdat het apparaat dan kan vallen.
- Houd u aan de plaatselijke verkeersregels en wetgeving.
- Kijk niet voortdurend op het apparaat tijdens het rijden. Dit is gevaarlijk en kan verkeersongelukken veroorzaken.
- Als u het navigatiesysteem tijdens het rijden wilt bedienen, moet u de auto eerst op een veilige plaats stoppen.
- Pas het apparaat niet aan.
- Demonteer het apparaat niet, behalve als u het apparaat weggooit.

## Gebruik

- Wanneer het apparaat niet wordt gebruikt, schakel u het uit door op I/⏻ (4) te drukken. Koppel de accuadapter voor de auto los. Als u dit niet doet, kan de accu leeglopen. Houd rekening met het volgende.

Als de aanstekeraansluiting van de auto niet is aangesloten op de ACC-positie van het contactslot, wordt er nog steeds stroom geleverd aan de ingebouwde stroomvoorziening van het apparaat, zelfs als het contact is uitgeschakeld of het apparaat niet wordt gebruikt.

- Sluit geen andere accessoires dan de bijgeleverde of optionele accessoires aan.
- Stel het apparaat niet bloot aan vuur of water. Dit kan storing veroorzaken.
- Als u een kabel wilt loskoppelen, moet u aan de stekker trekken en niet aan de kabel zelf.
- Haal het apparaat uit de auto als u uit de auto stap om te voorkomen dat het apparaat wordt gestolen of dat het apparaat wordt beschadigd door hoge temperaturen in de auto.
- De ingebouwde batterij kan niet worden opgeladen bij temperaturen buiten het bereik van 5 – 45 °C.
- Laat het apparaat niet achter bij hoge omgevingstemperaturen. De capaciteit van de ingebouwde batterij kan hierdoor verslechteren of de ingebouwde batterij kan niet meer worden opgeladen.

## GPS

Aangezien de GPS-informatie afkomstig is van satellietsignalen, kunt u op de volgende locaties mogelijk moeilijk of geen informatie ontvangen:

- In tunnels of parkeergarages
- Onder een viaduct
- Tussen hoge gebouwen
- Tussen hoge bomen met een dicht bladerdak

## Opmerking

*De ontvangst van het GPS-signaal kan slecht zijn, afhankelijk van het materiaal waarvan de voorruit van de auto is gemaakt.*

## Software

Lees de "END-USER LICENSE AGREEMENT" (Licentieovereenkomst voor eindgebruikers) aandachtig door voordat u het apparaat gebruikt.

## Bedieningselementen

Zie de aangegeven pagina's voor meer informatie.

- 1 VOICE/POS.-toets** 6, 7  
**Tijdens de routebegeleiding:**  
De volgende instructies van de stembegeleiding beluisteren.  
**In het menuscherm:**  
De kaart weergeven.  
**In het kaartscherm:**  
De huidige positie van de auto weergeven.
- 2 Display/aanraakscherm**
- 3 Ingebouwde GPS-antenne**
- 4 I/⏻-toets (aan/stand-by)** 5  
Het apparaat in-/uitschakelen.
- 5 CHG-aanduiding (batterij opladen)**  
Gaat rood branden tijdens het opladen en wordt groen wanneer het apparaat volledig is opgeladen.  
Wanneer u de adapter loskoppelt, gaat de aanduiding uit.
- 6 Naamplaatje**
- 7 TMC-antenneaansluiting**\*1
- 8 DC IN 5-5,2 V-aansluiting**  
Hierop kan een accuadapter voor de auto of een netspanningsadapter\*2 worden aangesloten.
- 9 RESET-toets** 15
- 10 Memory Stick-toegangslampje**
- 11 Zuignap**
- 12 Luidspreker**  
Hiermee worden stembegeleiding en waarschuwingen uitgevoerd.
- 13 USB-aansluiting** 11  
Hierop kan een computer worden aangesloten met de USB-kabel.

## 14 Memory Stick Duo-sleuf

Voor het plaatsen van een "Memory Stick Duo" voor extra functies.

\*1 Alleen TMC-modellen

\*2 Optioneel accessoire

## Het apparaat in-/uitschakelen

### Het apparaat in-/uitschakelen

Druk op I/⏻ (4).

#### Opmerking

*Als u het apparaat langere tijd niet hebt gebruikt, kan de ingebouwde batterij leeglopen en kunt u het apparaat wellicht niet inschakelen.*

*In dit geval sluit u de accuadapter voor de auto aan en laadt u het apparaat op.*

*Nadat u het apparaat hebt opgeladen en ingeschakeld, kan het even duren voordat er een GPS-signaal wordt ontvangen.*

## Eerste installatie uitvoeren

Volg de instructies op het scherm om de installatie uit te voeren.

De instelling kan op elk gewenst moment worden gewijzigd in het instelmenu (pagina 10).

## GPS-signalen ontvangen

Na de eerste installatie parkeert u de auto maximaal 20 minuten op een veilige, open plek (zonder hoge gebouwen, enzovoort) zodat aan de hand van de GPS-signalen nauwkeurig de huidige positie van de auto kan worden berekend voordat u het navigatiesysteem gebruikt.

Het pictogram voor de ontvangststatus van het GPS-signaal wordt weergegeven op het scherm. De -aanduiding gaat rood branden als het signaal niet kan worden ontvangen.

## Algemene handelingen

Algemene procedures voor het bedienen van het systeem worden uitgelegd.

Algemene handelingen kunt u uitvoeren op het aanraakscherm. Raak voorzichtig met uw vinger de weergegeven pictogrammen aan.

### Opmerking

*Druk niet te hard op het display en raak het display niet aan met een scherp voorwerp, zoals een pen, enzovoort.*

## Menubewerkingen

Het hoofdmenu wordt weergegeven wanneer u het apparaat inschakelt door op **I/⏻** te drukken (behalve tijdens de routebegeleiding; dan wordt de kaart weergegeven).



Als u het hoofdmenu wilt weergeven vanuit het kaartscherm, raakt u de kaart aan.

Als u wilt terugkeren naar het hoofdmenu vanuit een willekeurig menuscherm, drukt u op **VOICE/POS**, en raakt u vervolgens de kaart aan.





Tijdens menubewerkingen:

Als u wilt terugkeren naar het vorige scherm, raakt u **↶** of **✕** aan.

Als u de menuselectie wilt annuleren, drukt u op **VOICE/POS**. (de huidige positie van de auto wordt weergegeven).

## Gesture Command-bediening (bediening door middel van gebaren)

In kaartschermen (behalve in de bladerstand voor de kaart) kunt u veelgebruikte bewerkingen eenvoudig uitvoeren door met uw vinger over het scherm te bewegen.

Actie	Gebaar
Navigatie naar uw thuisadres starten	 Een dakje
Navigatie starten naar de dichtstbijzijnde POI (Point Of Interest) die is opgeslagen in de Snelkoppelingen*	Snelkoppeling 1  Horizontale lijn (van links naar rechts) Snelkoppeling 2  Verticale lijn (naar beneden) Snelkoppeling 3  Horizontale lijn (van rechts naar links)

\* Zie pagina 8 voor meer informatie over Snelkoppelingen.

## Bewerkingen met het toetsenbord

Het toetsenbord wordt weergegeven wanneer u tekst moet invoeren.

U hoeft tekens alleen in hoofdletters in te voeren, de tekens worden automatisch omgezet naar de juiste tekens. U kunt, indien nodig, speciale tekens invoeren.



## Mogelijkheid/invoerveld



Actie	Raak het volgende aan
Een letter invoeren	De toets met het gewenste teken
Een speciaal teken invoeren	"AAA" om over te schakelen naar het toetsenbord voor speciale tekens en vervolgens het gewenste teken; daarna "ABC" om weer terug te schakelen
Een cijfer invoeren	"123" om over te schakelen naar het toetsenbord voor cijfers en vervolgens de gewenste cijfertoets; daarna "ABC" om weer terug te schakelen
Een spatie invoeren	␣
Een teken verwijderen	✕
Een mogelijkheid selecteren	✓ of de mogelijkheid in de lijst
De lijst met mogelijkheden weergeven*	"List"

\* De lijst met mogelijkheden wordt automatisch weergegeven naarmate het aantal mogelijkheden afneemt terwijl u tekens invoert.

## Routes zoeken

Het systeem zoekt automatisch naar routes nadat u de bestemming hebt ingesteld.

Controleer voordat u begint of de ontvangststatus van het GPS-signaal voldoende is voor de navigatie (pagina 5).

## De bestemming instellen en de begeleiding starten

Hier wordt de procedure voor het zoeken naar de route en het starten van de routebegeleiding uitgelegd.

Ter illustratie wordt het instellen van de bestemming op adres uitgelegd.

Zie "De bestemming op andere manieren instellen" op pagina 8 voor meer informatie over andere manieren waarop de bestemming kan worden ingesteld.

### 1 Geef het hoofdmenu weer.

Raak de kaart in het kaartscherm aan. Druk op VOICE/POS. in het menuscherm en raak de kaart aan.

### 2 Selecteer "Navigeren".

### 3 Selecteer "Adres invoeren" en voer de adresgegevens in.

Voer de items in de onderstaande volgorde in en raak ✓ of de mogelijkheid in de lijst aan om door te gaan.

Zie "Bewerkingen met het toetsenbord" op pagina 6 voor meer informatie over het invoeren van tekens.

① "Land"

② "Plaats / postcode"

Als het mogelijk is de bestemming te bepalen aan de hand van de geselecteerde postcode\*1, wordt het bevestigingsbericht voor het adres weergegeven. Selecteer "Route berekenen".

vervolg op volgende pagina →

③ "Straat / bestemming"

④ "Nr." of "Dwarsstr"\*2

Het bevestigingsbericht voor het adres wordt weergegeven.

\*1 *Alleen beschikbaar in het Verenigd Koninkrijk en Nederland.*

\*2 *Alleen beschikbaar als deze in de geselecteerde straat voorkomt.*

#### 4 Selecteer "Route berekenen".

De route wordt berekend en de routebegeleiding wordt gestart.

## De bestemming op andere manieren instellen

Op de volgende manieren kunt u ook de bestemming instellen en routes zoeken. Selecteer in het hoofdmenu de items in de onderstaande volgorde en selecteer vervolgens (indien nodig) "Route berekenen".

Raadpleeg de bijgeleverde PDF-handleiding voor meer informatie.

### in de omgeving

Routes naar POI's, zoals restaurants en hotels, zoeken in de buurt van de auto.

Selecteer "in de omgeving" en vervolgens een van de volgende opties.

#### "Snelkoppeling 1 - 3"

Routes zoeken naar de dichtstbijzijnde POI van de categorie die is opgeslagen in Snelkoppelingen. Categorieën in Snelkoppelingen kunnen worden aangepast in het instelmenu.

#### "Zoeken op naam"

Voer de naam van de POI rechtstreeks in.

#### "Zoeken op categorie"

Selecteer de gewenste POI-categorie in de lijst.

### Naar huis

Routes zoeken naar uw thuisadres als u dit hebt geregistreerd.

## Navigeren

Selecteer "Navigeren" en vervolgens een van de volgende opties.

### "POI nationaal"

Er wordt een groot zoekgebied ingesteld, maar met beperkte zoekcategorieën. Geschikt wanneer u grote oriëntatiepunten zoekt, zoals een vliegveld.

### "POI in een plaats"

Er wordt een klein zoekgebied ingesteld, maar er wordt op alle categorieën gezocht. Geschikt wanneer u kleine punten zoekt, zoals een tankstation of een restaurant.

### "Adresboek"

Routes zoeken naar een opgeslagen bestemming.

### "Laatste bestemmingen"

Routes zoeken naar bestemmingen die onlangs zijn gezocht.

## Begeleidingsschermen

Is de route eenmaal berekend, dan wordt u aan de hand van beeld en stem naar de bestemming begeleid.

## Informatie over het menu van de kaart



- 1 Het volume aanpassen.
- 2 Gedetailleerde TMC-informatie weergeven.\*1\*2
- 3 Het optiemenu weergeven.
- 4 Overschakelen naar de bladerstand voor de kaart.

\*1 Wanneer het TMC-model wordt gebruikt, wordt dit alleen weergegeven wanneer er opstoppingen plaatsvinden op de gevonden route.

\*2 iTMC (Verenigd Koninkrijk) en v-traffic (Frankrijk) zijn optioneel.  
Als u zich wilt abonneren op deze service(s), gaat u naar onze website:  
<http://www.navu.sony-europe.com>.

## Kaartscherm

Rechtdoor rijden



In de buurt van een kruispunt



- A Huidige tijd/GPS-status/batterijstatus/TMC-status  
Raadpleeg de bijgeleverde PDF-handleiding voor meer informatie.
- B Afstand/geschatte aankomsttijd tot bestemming
- C Huidige positie
- D Afstand tot volgende afslag
- E Huidige straatnaam
- F Volgende straatnaam
- G Aanduiding voor het noorden
- H Huidige richting/huidige snelheid
- I Instructies na volgende afslag
- J Balkaanduiding voor afstand tot volgende afslag
- K Instructies voor volgende afslag

## Dynamische route-informatie

In dit scherm worden de afstand tot de bestemming, POI-informatie, enzovoort weergegeven.

Als u dit scherm wilt weergeven, selecteert u "Opties" → "Dynamische route-informatie" in het kaartscherm.



## Routescherm

U kunt de volledige route naar de bestemming weergeven.



Als u dit scherm wilt weergeven, selecteert u "Opties" → "Route weergeven" in het kaartscherm.

volg op volgende pagina →

## Bladerstand voor de kaart

U kunt vanuit het kaartscherm overschakelen naar de bladerstand voor de kaart door  aan te raken, ongeacht of de routebegeleiding is ingeschakeld.

In de bladerstand voor de kaart wordt een dradenkruis op de kaart weergegeven en kunt u het scherm slepen om door de kaart te bladeren.

Raak  /  aan om de schaal van de kaart aan te passen.

Plaats het midden van het dradenkruis op het gewenste punt en raak vervolgens  aan om het menu voor de bladerstand voor de kaart weer te geven, waarin u het punt als bestemming kunt instellen, enzovoort.

Raak  aan om terug te keren naar het scherm met de huidige positie van de auto.

## Systeeminstellingen

Verschillende instellingen met betrekking tot het systeem en het geheugen kunnen worden gewijzigd.

Selecteer in het hoofdmenu "Meer..." → "Instellingen" → de gewenste categorie → het gewenste item om de instelling op te geven.

## De bijgeleverde software gebruiken

De belangrijkste functies van de software op de bijgeleverde disc worden hieronder beschreven. Als u de disc in de computer plaatst, wordt het scherm automatisch weergegeven. Volg de instructies op het scherm.

---

## Inhoud

---

### PC-verbindingsoftware installeren

Verbindingsoftware voor de computer (ActiveSync) kan worden geïnstalleerd. Wanneer u deze software wilt installeren, moet u zich aanmelden als beheerder.

---

### Talenwizard

Taalgegevens voor het scherm en de stembegeleiding kunnen aan het apparaat worden toegevoegd en onnodige taalgegevens kunnen van het apparaat worden verwijderd.

---

### Handboek lezen

U kunt de PDF-handleiding lezen, waarin u meer informatie over de beschikbare bewerkingen kunt vinden.

---

### Support

Eenvoudige toegang tot de Sony-ondersteuningssite voor navigatie is beschikbaar. Ga naar deze site voor technische ondersteuning, zoals software-updates, veelgestelde vragen, enzovoort.

---

---

## Kaartwizard\*

Kaartgegevens kunnen worden toegevoegd aan het apparaat of de "Memory Stick" (niet bijgeleverd) vanaf de bijgeleverde disc.

Wanneer u gegevens toevoegt, moet u mogelijk overbodige kaartgegevens verwijderen om geheugenruimte vrij te maken.

---

\* *De functie Kaartwizard kan alleen worden gebruikt voor het model met de disc waarop de kaartgegevens staan.*

---

## Aansluiten op de computer

Voordat u het apparaat aansluit op uw computer, installeert u de PC-verbindingsoftware (ActiveSync) op de computer.

### 1 Sluit het apparaat met de USB-kabel aan op de computer.

#### *Opmerkingen over gegevensoverdracht*

*Zorg tijdens de overdracht voor het volgende:*

- *Koppel de USB-kabel niet los.*
- *Zet het apparaat niet in de stand-bystand en stel het apparaat niet opnieuw in.*
- *Schakel de computer niet uit, zet de computer niet in de stand-bystand en start de computer niet opnieuw op.*

## Aanvullende informatie

### Informatie over de "Memory Stick"

---

### Wat is een "Memory Stick"?

Een "Memory Stick" is een compact IC-opnamemedium met een grote capaciteit. Het medium is speciaal ontwikkeld voor het uitwisselen/delen van digitale gegevens tussen "Memory Stick"-compatibele apparaten, maar kan ook worden gebruikt als een verwisselbaar extern medium voor gegevensopslag.

---

### Typen "Memory Stick Duo" die door het systeem kunnen worden gebruikt

U kunt de volgende typen "Memory Stick Duo" gebruiken met het systeem.\*

- Memory Stick Duo (niet compatibel met MagicGate)
- MagicGate Memory Stick Duo
- Memory Stick PRO Duo

\* *Het systeem is getest en compatibel bevonden met een "Memory Stick Duo" met een capaciteit van maximaal 4 GB. We kunnen echter niet garanderen dat alle "Memory Stick Duo"-media kunnen worden gebruikt.*

#### **Opmerkingen**

- *Dit systeem biedt alleen ondersteuning voor het lezen van de gegevens op een "Memory Stick Duo". Een "Memory Stick Duo" kan niet worden geformatteerd en er kunnen geen gegevens naar het medium worden geschreven.*
- *Dit systeem biedt geen ondersteuning voor snelle parallele gegevensoverdracht.*
- *Er kan geen "Memory Stick" van standaardformaat worden gebruikt in dit systeem.*
- *Zorg ervoor dat u de "Memory Stick Duo" op de juiste manier plaatst. Verkeerd gebruik kan leiden tot problemen met het systeem.*
- *Houd de "Memory Stick Duo" uit de buurt van kleine kinderen om te voorkomen dat de kaart wordt ingeslikt.*

vervolg op volgende pagina →

- Verwijder de "Memory Stick Duo" niet uit het systeem wanneer er gegevens worden gelezen.
- In de volgende gevallen kunnen de gegevens beschadigd raken:
  - De "Memory Stick Duo" wordt verwijderd of het systeem wordt uitgeschakeld terwijl er gegevens worden gelezen.
  - De "Memory Stick Duo" wordt gebruikt op een locatie waar deze wordt blootgesteld aan statische elektriciteit of elektrische ruis.
- U kunt het beste een back-up maken van belangrijke gegevens.
- Laat de "Memory Stick Duo" niet vallen, vouw deze niet en ga er niet op zitten of staan.
- Probeer de "Memory Stick Duo" niet uit elkaar te halen of aan te passen.
- Zorg ervoor dat de "Memory Stick Duo" niet nat wordt.
- Gebruik en bewaar de "Memory Stick Duo" niet op een plaats waar deze wordt blootgesteld aan:
  - Zeer hoge temperaturen, zoals in een auto die in de zon geparkeerd staat.
  - Direct zonlicht.
  - Zeer vochtige of corrosieve omgevingen.

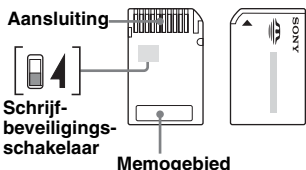

- Raak de aansluiting van de "Memory Stick Duo" niet aan met uw vinger of metalen voorwerpen.
- Als u de schrijfbeveiligingsschakelaar naar de LOCK-positie schuift, kunt u geen gegevens opslaan, bewerken of verwijderen.
- Als u de schrijfbeveiligingsschakelaar van de "Memory Stick Duo" wilt schuiven, gebruikt u een dun puntig voorwerp.
- Wanneer u een "Memory Stick Duo" zonder schrijfbeveiligingsschakelaar gebruikt, moet u voorzichtig zijn dat u niet per ongeluk gegevens bewerkt of verwijderd.
- Wanneer u op het memogebied of het bevestigde label schrijft, moet u niet te hard drukken.
- Als u de "Memory Stick Duo" wilt meenemen of opbergen, moet u deze in het bijgeleverde doosje plaatsen.

## Opmerking over het LCD-scherm

Er worden wellicht een aantal stilstaande blauwe, rode of groene stippen op het scherm weergegeven. Deze "heldere stippen" kunnen voorkomen op LCD-schermen. Het LCD-scherm is vervaardigd met precisietechnologie en 99,99 % van de pixels werken. Het is echter mogelijk dat een klein percentage (over het algemeen 0,01 %) van de pixels niet goed wordt verlicht. De weergave wordt hierdoor echter niet gehinderd.

## Onderhoud

### Reinigen

- Reinig het oppervlak van de zuignap met een zachte, pluisvrije doek als de zuignap vuil is en de zuigkracht afneemt. Zorg ervoor dat u de zuignap droogt voordat u deze weer bevestigt.
- Maak het scherm schoon met een in de handel verkrijgbare reinigingsdoek.

### Opmerking

Als de zuignap een afdruk op de ruit achterlaat, kunt u dit schoonmaken met water.

### Zekeringen vervangen

Vervang een zekering in de accuadapter voor de auto altijd door een identiek exemplaar (**2,5 A**). Als de zekering doorbrandt, moet u de voedingsaansluiting controleren en de zekering vervangen. Brandt de zekering vervolgens nogmaals door, dan kan er sprake zijn van een defect in het apparaat. Raadpleeg in dat geval de dichtstbijzijnde Sony-handelaar.

### Waarschuwing

Gebruik nooit een zekering die zwaarder is dan de bijgeleverde zekering, omdat het apparaat anders kan worden beschadigd.

## Opmerkingen over het weggooien van het apparaat

Verwijder de ingebouwde lithium-ionbatterij wanneer u het apparaat weggooit en breng de batterij naar een kringlooppunt. De procedure voor het verwijderen van de batterij wordt hieronder uitgelegd.

### Opmerking

Demonteer het apparaat niet, behalve als u het apparaat weggooit.

- 1 Druk op de RESET-toets om het apparaat uit te schakelen.
- 2 Verwijder de 2 rubberen pluggen aan de onderzijde van het apparaat en gebruik vervolgens een schroevendraaier om de 2 schroeven te verwijderen.

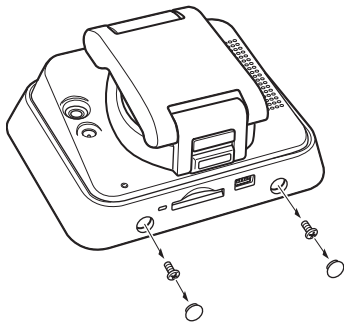

- 3 Verwijder de klemmen met een scherp voorwerp, zoals een schroevendraaier met een platte kop, en verwijder vervolgens het achterpaneel.

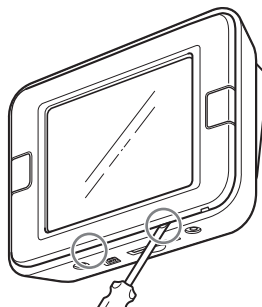

- 4 Verwijder de batterij.

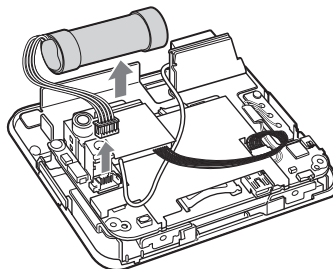

- 5 Isoleer de aansluiting met tape.

### Opmerkingen over de lithium-ionbatterij

- Houd de batterij buiten het bereik van kinderen.
- Houd de batterij niet vast met een metalen tang. Dit kan kortsluiting veroorzaken.

### WAARSCHUWING

Bij oneigenlijk gebruik kan de batterij ontploffen. Probeer niet de batterij op te laden of te openen; werp ook een lege batterij nooit in het vuur.

vervolg op volgende pagina →



## Voor de Klanten in Nederland

Gooi de batterij niet weg maar lever deze in als klein chemisch afval (KCA).

- 1) Dit apparaat bevat een vast ingebouwde batterij die niet vervangen hoeft te worden tijdens de levensduur van het apparaat.
- 2) Raadpleeg uw leverancier indien de batterij toch vervangen moet worden. De batterij mag alleen vervangen worden door vakbekwaam servicepersoneel.
- 3) Gooi de batterij niet weg maar lever deze in als klein chemisch afval (KCA).
- 4) Lever het apparaat aan het einde van de levensduur in voor recycling, de batterij zal dan op correcte wijze verwerkt worden.

## Technische gegevens

### Hoofdeenheid

**Bedrijfstemperatuur:** 5 – 45 °C

**Voedingsvereisten:** 5 – 5,2 V gelijkstroom  
(van de bijgeleverde 12 V/24 V-accuadapter voor de auto (negatieve aarde))/USB-kabel/ netspanningsadapter\*)

#### Aansluitblok:

DC IN 5-5,2 V-aansluiting  
USB-aansluiting  
TMC-antenneaansluiting (alleen TMC-modellen)

#### Geheugenkaartsleuf:

Memory Stick Duo-sleuf

**Ontvangstfrequentie:** 87,5 – 108,0 MHz

**Luidspreker:** Ovale luidspreker van 20 × 40 mm

**Stroomverbruik:** Ongeveer 0,5 A

**Afmetingen:** Ongeveer 108 × 82 × 48 mm  
(b × h × d, exclusief uitstekende delen)

**Gewicht:** Ongeveer 275 g

### Monitor

**Systeem:** Transmissief LCD (Liquid Crystal Display)

**Besturingssysteem:** a-Si TFT Active Matrix System

**Afmetingen:** 3,5 inch (4:3)

Ongeveer 70 × 53, 88 mm (h × v, d)

**Segment:** 230.400 (960 × 240) punten

## Oplaadduur/gebruiksduur ingebouwde batterij

### Oplaadduur

**Met de bijgeleverde accuadapter voor de auto/ netspanningsadapter\*:**

Ongeveer 3,5 uur (met het apparaat ingeschakeld) of 2,5 uur (in de stand-bystand)

**Met de bijgeleverde USB-kabel:**

Ongeveer 4 uur (in de stand-bystand)

### Gebruiksduur

Maximaal 3,5 uur (afhankelijk van het gebruik)

## Optionele accessoires

Installatiepakket voor in de auto: XA-49FM

Netspanningsadapter: XA-AC13

Accuadapter voor de auto: XA-DC3

\* *Optioneel accessoire*

*Wijzigingen in ontwerp en technische gegevens voorbehouden zonder voorafgaande kennisgeving.*



- Er werden geen halogene brandvertragende producten gebruikt in de betreffende printplaat/printplaten.
- Gebruik van herlaadbare lithium ion batterijen.
- Het golfkarton biedt het product een optimale bescherming tegen schokken.
- Het karton werd bedrukt met inkt op basis van plantaardige olie vrij van vluchtige organische stoffen.

## Problemen oplossen

De onderstaande controlelijst kan u helpen bij het oplossen van problemen die zich met het apparaat kunnen voordoen.

Voordat u de onderstaande controlelijst doorneemt, moet u eerst de aanwijzingen voor aansluiting en gebruik controleren.

---

### Het apparaat wordt niet ingeschakeld.

→ Laad de ingebouwde batterij op.

→ Controleer of de accuadapter voor de auto goed in de aanstekeraansluiting is geplaatst.

---



---

### **De ingebouwde batterij kan niet worden opgeladen.**

- Druk op I/⏻ om het apparaat in te schakelen en druk nogmaals op de toets om het apparaat weer uit te schakelen.
- Als de accuadapter voor de auto wordt gebruikt, moet u deze uit de aanstekeraansluiting halen en opnieuw aansluiten.
- De ingebouwde lithium-ionbatterij kan worden opgeladen bij temperaturen tussen 5 – 45 °C. De batterij mag niet worden opgeladen als de temperatuur in het apparaat oploopt vanwege direct zonlicht, enzovoort. Dit is geen storing.
- Zet de computer aan tijdens het opladen via USB.

### **Het GPS-sigitaal kan niet worden ontvangen.**

Lees eerst het GPS-overzicht (pagina 4) en selecteer vervolgens "Meer..." in het hoofdmenu → "GPS-status" om de GPS-status te controleren.

- Het systeem kan geen GPS-signalen ontvangen omdat deze worden geblokkeerd.
  - Verplaats uw auto naar een locatie waar de signalen goed kunnen worden ontvangen.
- Er bevindt zich een obstakel vóór de GPS-antenne.
  - Installeer het apparaat op een plaats waar het signaal niet wordt onderbroken door de carrosserie van de auto, enzovoort.

---

### **De positie van de auto op de kaart komt niet overeen met de huidige weg.**

De foutmarge van het signaal van de GPS-satellieten is te groot. In het slechtste geval kan er sprake zijn van een maximale foutmarge van enkele honderden meters.

### **De stembegeleiding kan niet worden gehoord.**

Het volume is te laag.

- Verhoog het volume (pagina 9).

---

### **Het LCD-scherm wordt niet normaal weergegeven.**

Bij hoge temperaturen wordt het LCD-scherm donker en minder helder. Bij lage temperaturen kan nabeeldvorming optreden bij het LCD-scherm. Dit zijn geen storingen en het LCD-scherm werkt weer normaal wanneer de temperatuur weer binnen het opgegeven bereik komt.

---

### **De zuignap raakt los van het bevestigingsoppervlak.**

De zuigkracht neemt af als het oppervlak van de zuignap of het bevestigingsoppervlak vuil wordt.

- Reinig het oppervlak van de zuignap en het bevestigingsoppervlak met een zachte, pluisvrije doek (pagina 12).

---

### **De demonstratie wordt automatisch gestart, zelfs als er geen bewerking wordt uitgevoerd.**

- Als u de automatische demonstratie wilt uitschakelen, selecteert u "Meer..." in het hoofdmenu → "Instellingen" → "Basis instellingen" → "Demonstratie". Zorg ervoor dat "Demonstratie" is uitgeschakeld.

---

### **Het apparaat opnieuw instellen**

Als de navigatiesoftware vastloopt, start u het apparaat opnieuw op.

Druk op de RESET-toets en druk vervolgens op I/⏻ om het apparaat in te schakelen.

#### **Opmerking**

*Nadat u het apparaat opnieuw hebt ingesteld, kan het even duren voordat er een GPS-sigitaal wordt ontvangen.*

## Informazioni sul presente manuale

- Nella presente guida rapida all'uso sono contenute le istruzioni per le operazioni di base.  
Prima di procedere all'installazione o all'uso del sistema, leggere attentamente questo manuale e il documento "Read This First" (Manuale di installazione) in dotazione. Per ulteriori informazioni, consultare il manuale in formato PDF contenuto nel disco delle applicazioni in dotazione.
- Le illustrazioni presenti in questo manuale potrebbero non corrispondere all'unità in questione.
- Conservare il presente manuale e il documento "Read This First" per eventuali riferimenti futuri.



**Trattamento del dispositivo elettrico od elettronico a fine vita (applicabile in tutti i paesi dell'Unione Europea e in altri paesi europei con sistema di raccolta differenziata)**

Questo simbolo sul prodotto o sulla confezione indica che il prodotto non deve essere considerato come un normale rifiuto domestico, ma deve invece essere consegnato ad un punto di raccolta appropriato per il riciclo di apparecchi elettrici ed elettronici. Assicurandovi che questo prodotto sia smaltito correttamente, voi contribuirete a prevenire potenziali conseguenze negative per l'ambiente e per la salute che potrebbero altrimenti essere causate dal suo smaltimento inadeguato. Il riciclaggio dei materiali aiuta a conservare le risorse naturali. Per informazioni più dettagliate circa il riciclaggio di questo prodotto, potete contattare l'ufficio comunale, il servizio locale di smaltimento rifiuti oppure il negozio dove l'avete acquistato.

Accessorio utilizzabile: Adattatore della batteria dell'auto



Il presente apparecchio è un prodotto di Sony Corporation 1-7-1 Konan Minato-ku Tokyo, 108-0075 Giappone.

Il Rappresentante Autorizzato per EMC e per la sicurezza del prodotto è Sony Deutschland GmbH, Hedelfinger Strasse 61, 70327 Stuttgart, Germania. Per qualsiasi questione riguardante l'assistenza o la garanzia, rivolgersi agli indirizzi che si trovano nei documenti di assistenza o di garanzia.

## Attenzione

**IN NESSUN CASO SONY POTRÀ ESSERE RITENUTA RESPONSABILE DI DANNI ACCIDENTALI, INDIRETTI, CONSEGUENZIALI O DI ALTRI DANNI INCLUSI, SENZA ALCUNA LIMITAZIONE, PERDITE DI PROFITTI, PERDITE DI GUADAGNO, PERDITE DI DATI, PERDITE DELL'UTILIZZO DEL PRODOTTO O DI QUALSIASI APPARECCHIO ASSOCIATO E TEMPI DI FERMO DOVUTI ALL'USO DEL PRESENTE PRODOTTO O DEI RELATIVI COMPONENTI HARDWARE E/O SOFTWARE.**

Avvertenza . . . . .	4
Posizione dei comandi . . . . .	5
Accensione/spegnimento dell'unità . . . . .	5
Impostazione iniziale . . . . .	5
Ricezione dei segnali GPS . . . . .	5

## **Operazioni di base** **6**

Operazioni di menu . . . . .	6
Gesture Command (comando mediante tratto) . . . . .	6
Operazioni mediante la tastiera . . . . .	6

## **Ricerca del percorso** **7**

Impostazione della destinazione e avvio della guida . . . . .	7
Altri metodi per impostare la destinazione . . . . .	8
Schermate di guida . . . . .	8

## **Impostazioni del sistema** **10**

## **Uso del software in dotazione** **10**

Contenuto . . . . .	10
Collegamento al computer . . . . .	11

## **Informazioni aggiuntive** **11**

Informazioni sulla "Memory Stick" . . . . .	11
"Memory Stick" . . . . .	11
Tipi di "Memory Stick Duo" supportati dal sistema . . . . .	11
Nota sul pannello LCD . . . . .	12
Manutenzione . . . . .	12
Pulizia . . . . .	12
Sostituzione del fusibile . . . . .	12
Note sullo smaltimento dell'unità . . . . .	13
Caratteristiche tecniche . . . . .	14
Guida alla soluzione dei problemi . . . . .	14
Azzeramento dell'unità . . . . .	15

## Avvertenza

PRIMA DI PROCEDERE ALL'INSTALLAZIONE O ALL'USO DEL SISTEMA DI NAVIGAZIONE PERSONALIZZATA, LEGGERE ATTENTAMENTE QUESTO MANUALE E IL DOCUMENTO READ THIS FIRST (MANUALE DI INSTALLAZIONE) IN DOTAZIONE. L'INSTALLAZIONE O L'USO ERRATI DEL PRESENTE APPARECCHIO POSSONO CAUSARE INCIDENTI, FERITE O MORTE.

## Sicurezza

- Accertarsi di effettuare quanto segue:
  - installare il sistema di navigazione in un punto sicuro in cui non ostacoli la visuale del conducente.
  - non installare l'unità sopra un airbag.
  - posizionare i cavi e l'unità in un punto in cui non ostacolino la guida.
  - prima di procedere all'applicazione, pulire la superficie della ventosa e la superficie di applicazione. Per l'installazione sul cruscotto, pulire la superficie su cui verrà applicata la ventosa. Inoltre, verificare che la ventosa sia fissata in modo saldo dopo l'installazione. Diversamente, l'unità potrebbe cadere.
- La mancata osservanza di queste indicazioni può causare condizioni di guida non sicure.
- Non applicare forza eccessiva sull'unità, onde evitare che cada.
- Accertarsi di rispettare le regole, le leggi e le norme in materia di circolazione locali.
- Non guardare l'unità in modo ininterrotto durante la guida. Questo comportamento è pericoloso e può provocare incidenti.
- Se occorre utilizzare il sistema di navigazione durante la guida, arrestare il veicolo in un luogo sicuro prima di procedere all'uso.
- Non modificare l'unità.
- Non disassemblare l'unità se non al momento del relativo smaltimento.

## Manutenzione

- Se l'unità non viene utilizzata, spegnerla premendo I/⏻ (4). Scollegare l'adattatore della batteria dell'auto, onde evitare che quest'ultima si scarichi. Si noti quanto riportato di seguito. Se la presa dell'accendisigari dell'auto non è collegata alla posizione ACC della chiave di accensione, la batteria incorporata dell'unità continua ad essere alimentata anche se la chiave di accensione si trova sulla posizione di disattivazione o l'unità non è in uso.
- Non collegare accessori diversi da quelli in dotazione od opzionali.
- Non esporre l'unità a fuoco o acqua, onde evitare problemi di funzionamento.
- Per scollegare un cavo, tirarlo afferrando la spina e non il cavo stesso.
- Prima di lasciare il veicolo, accertarsi di portare con sé l'unità, onde evitare eventuali furti o danni dovuti all'aumento della temperatura nell'abitacolo del veicolo.
- Si noti che la batteria incorporata non viene ricaricata a temperature non comprese tra 5 – 45 °C.
- Non lasciare l'unità in ambienti con temperature elevate, in quanto la capacità della batteria incorporata diminuisce oppure la batteria stessa non può essere ricaricata.

## Informazioni su GPS

Dal momento che le informazioni GPS vengono ottenute via satellite, può risultare impossibile o difficile ottenere le informazioni quando ci si trova nei seguenti luoghi:

- Gallerie o sottopassaggi
- Al di sotto di cavalcavia
- Tra edifici alti
- Tra alberi alti con fogliame denso

### Nota

*A seconda del materiale del parabrezza del veicolo, è possibile che la qualità di ricezione del segnale GPS risulti scarsa.*

## Informazioni sul software

Prima dell'uso, leggere attentamente il documento "END-USER LICENSE AGREEMENT" (Accordo di licenza con l'utente finale).

## Posizione dei comandi

Per ulteriori informazioni, consultare le pagine indicate.

- 1 Tasto VOICE/POS.** 6, 7  
**Durante la guida sul percorso impostato:**  
Per ascoltare la successiva guida vocale.  
**Nella schermata del menu:**  
Per visualizzare la mappa.  
**Nella schermata della mappa:**  
Per visualizzare la posizione corrente del veicolo.
- 2 Finestra del display/schermo a sfioramento**
- 3 Antenna GPS incorporata**
- 4 Tasto I/⏻ (accensione/attesa) 5**  
Consente di accendere/spengere l'unità.
- 5 Indicatore CHG (carica della batteria)**  
Si illumina in rosso durante la carica, e in verde una volta completata la carica.  
Quando l'adattatore viene scollegato, l'indicatore si spegne.
- 6 Targhetta**
- 7 Presa dell'antenna TMC\*1**
- 8 Presa DC IN 5-5,2 V**  
Per il collegamento all'adattatore della batteria dell'auto o all'alimentatore CA\*2.
- 9 Tasto RESET 15**
- 10 Indicatore di accesso per Memory Stick**
- 11 Ventosa**
- 12 Diffusore**  
Attraverso il diffusore, vengono riprodotti la guida vocale e i messaggi di avviso.
- 13 Presa USB 11**  
Per il collegamento a un computer mediante il cavo USB.

## 14 Alloggiamento per Memory Stick Duo

Consente di inserire una "Memory Stick Duo" per un'espansione delle funzioni.

\*1 Solo modelli TMC

\*2 Accessorio opzionale

## Accensione/spengimento dell'unità

### Consente di accendere/spengere l'unità

Premere I/⏻ (4).

#### Nota

*Se l'unità non viene utilizzata per un lungo periodo di tempo, la batteria incorporata potrebbe scaricarsi e l'unità potrebbe non accendersi.*

*In tal caso, collegare l'adattatore della batteria dell'auto e caricare l'unità.*

*È possibile che, accendendo l'unità dopo avere eseguito la carica, occorra qualche minuto per ricevere i segnali GPS.*

## Impostazione iniziale

Per effettuare le impostazioni, attenersi alle istruzioni a schermo.

Tali impostazioni possono essere ulteriormente configurate nell'apposito menu in qualsiasi momento (pagina 10).

## Ricezione dei segnali GPS

Prima di utilizzare il sistema di navigazione dopo l'installazione iniziale, parcheggiare il veicolo in un luogo sicuro e aperto (in assenza di edifici alti e così via) per un massimo di circa 20 minuti per consentire di calcolare correttamente la posizione corrente del veicolo.

L'icona relativa alle condizioni di ricezione del segnale GPS viene visualizzata sullo schermo. L'indicatore  si illumina in rosso se non è possibile ricevere il segnale.

## Operazioni di base

Di seguito, vengono descritte le procedure comuni per l'uso del sistema.

Le operazioni generali possono essere eseguite mediante lo schermo a sfioramento. Toccare lievemente le icone visualizzate con il dito.

### Nota

*Non esercitare eccessiva forza sul display, né utilizzare oggetti appuntiti, quali una penna e simili, per toccare il display.*

## Operazioni di menu

All'accensione dell'unità premendo I/⏻, viene visualizzato il menu principale (se è attivato il modo di guida sul percorso, viene visualizzata la mappa).



Per visualizzare il menu principale dalla schermata della mappa, toccare la mappa.

Per tornare al menu principale da qualsiasi schermata di menu, premere VOICE/POS., quindi toccare la mappa.





Durante l'uso del menu:

Per tornare alla schermata precedente, toccare ↶ o ✕.

Per annullare la selezione nel menu, premere VOICE/POS. (viene visualizzata la posizione corrente del veicolo).

## Gesture Command (comando mediante tratto)

Nelle schermate delle mappe (ad eccezione del modo di scorrimento della mappa), tracciando un tratto sullo schermo con il dito, ad esempio una linea o simili, è possibile eseguire in modo semplice le operazioni più utilizzate.

Per	Tracciare
avviare la navigazione verso la propria abitazione	 linea piegata ad angolo
avviare la navigazione verso il PDI (punto di interesse) più vicino memorizzato tra i collegamenti rapidi*	Collegamento rapido 1  linea orizzontale (da sinistra verso destra) Collegamento rapido 2  linea verticale (rivolta verso il basso) Collegamento rapido 3  linea orizzontale (da destra verso sinistra)

\* Per ulteriori informazioni sui collegamenti rapidi, vedere pagina 8.

## Operazioni mediante la tastiera

La schermata della tastiera viene visualizzata nel caso in cui sia necessario immettere una porzione testo.

I caratteri vengono immessi soltanto in lettere maiuscole, in quanto il sistema li converte automaticamente nei caratteri giusti. Se necessario, è possibile immettere caratteri speciali.

Candidato/campo di immissione

Numero di candidati



Per	Toccare
immettere un carattere alfabetico	il tasto corrispondente al carattere desiderato
immettere un carattere speciale	“AAA” per accedere alla tastiera dei caratteri speciali, quindi il tasto del carattere desiderato; toccare “ABC” per tornare indietro
immettere un numero	“123” per accedere alla tastiera numerica, quindi il tasto numerico desiderato; toccare “ABC” per tornare indietro
immettere uno spazio	␣
cancellare un carattere	✕
selezionare un candidato	✓ o il candidato incluso nell'elenco
visualizzare l'elenco dei candidati*	“List”

\* *L'elenco dei candidati viene visualizzato automaticamente durante l'immissione dei caratteri relativi al candidato.*

## Ricerca del percorso

Il sistema è in grado di ricercare automaticamente i percorsi una volta impostata la destinazione.

Prima di iniziare la ricerca, verificare che i segnali GPS siano sufficientemente forti per la navigazione (pagina 5).

## Impostazione della destinazione e avvio della guida

In questa sezione, viene illustrata la procedura per ricercare il percorso e avviare la guida sul percorso.

Come esempio, viene utilizzata l'impostazione della destinazione tramite indirizzo.

Per ulteriori informazioni su altri metodi di impostazione della destinazione, consultare “Altri metodi per impostare la destinazione” a pagina 8.

### 1 Visualizzare il menu principale.

Nella schermata della mappa, toccare la mappa.

Nella schermata del menu, premere VOICE/POS., quindi toccare la mappa.

### 2 Selezionare “Navigazione”.

### 3 Selezionare “Inserire indirizzo”, quindi immettere i dettagli relativi all'indirizzo.

Immettere le voci nell'ordine indicato di seguito, quindi toccare ✓ o il candidato nell'elenco per procedere.

Per ulteriori informazioni sulle modalità di immissione dei caratteri, consultare “Operazioni mediante la tastiera” a pagina 6.

continua alla pagina successiva →

1 “Paese”

2 “Città / C.A.P.”

Se è possibile utilizzare come punto di riferimento della destinazione il codice postale selezionato\*1, viene visualizzata la schermata di conferma dell'indirizzo. Selezionare “Calcola percorso”.

3 “Via / Destinazione”

4 “N°” o “Laterale”\*\*2

Viene visualizzata la schermata di conferma dell'indirizzo.

\*1 *Disponibile solo nel Regno Unito e in Olanda.*

\*\*2 *Selezionabile solo se esistente nella strada selezionata.*

#### 4 Selezionare “Calcola percorso”.

Viene calcolato il percorso, quindi viene avviata la guida sul percorso.

## Altri metodi per impostare la destinazione

La destinazione e la ricerca dei percorsi possono anche essere impostati con i metodi riportati di seguito.

Dal menu principale, selezionare le voci nel seguente ordine, quindi “Calcola percorso” (se necessario).

Per ulteriori informazioni, consultare il manuale in formato PDF in dotazione.

### Nei dintorni

Consente di ricercare i percorsi verso un PDI, ad esempio un ristorante, un hotel e così via, in prossimità della posizione corrente del veicolo. Selezionare “Nei dintorni”, quindi una delle seguenti opzioni.

#### “Collegamento rapido 1 - 3”

Consente di ricercare i percorsi verso il più vicino PDI della categoria memorizzata nei collegamenti rapidi. Le categorie nei collegamenti rapidi possono essere personalizzate nel menu di impostazione.

#### “Cerca per nome”

Immettere direttamente il nome del PDI.

#### “Cerca per categoria”

Selezionare la categoria di PDI desiderata nell'elenco.

### Verso casa

Consente di ricercare i percorsi verso la propria abitazione, quando quest'ultima è registrata.

### Navigazione

Selezionare “Navigazione”, quindi una delle seguenti opzioni.

#### “POI nazionali”

Consente di impostare un'area di ricerca ampia ma con categorie di ricerca limitate.

Impostazione adatta alla ricerca di grandi punti di riferimento quali un aeroporto.

#### “POI in una città”

Consente di impostare un'area di ricerca limitata ma aperta a tutte le categorie di ricerca. Impostazione adatta alla ricerca di luoghi particolari, quali una stazione di rifornimento o un ristorante.

#### “Rubrica”

Consente di ricercare i percorsi verso un punto di destinazione memorizzato.

#### “Destinazioni recenti”

Consente di ricercare i percorsi verso le destinazioni ricercate di recente.

## Schermate di guida

Una volta calcolato un percorso, la guida visiva e la guida vocale consentono di giungere alla destinazione.

### Informazioni sul menu degli strumenti della mappa





- 1 Per regolare il volume.
- 2 Per visualizzare le informazioni TMC dettagliate.\*1\*2
- 3 Per visualizzare il menu delle opzioni.
- 4 Per accedere al modo di scorrimento della mappa.

\*1 Se è in uso il modello TMC, questa icona viene visualizzata soltanto qualora sul percorso rilevato sia presente un ingorgo stradale.

\*2 iTMC (Regno Unito) e v-traffic (Francia) sono opzionali.  
Per abbonarsi a uno o più servizi, accedere al sito Web: <http://www.navu.sony-europe.com>

## Schermata della mappa

Percorso senza incroci



In prossimità di un incrocio



- A Ora corrente/Stato GPS/Condizioni della batteria/Stato del servizio TMC  
Per ulteriori informazioni, consultare il manuale in formato PDF in dotazione.
- B Distanza dalla destinazione/ETA (Estimated Time of Arrival, tempo stimato per l'arrivo) alla destinazione
- C Posizione corrente
- D Distanza della svolta successiva
- E Nome della strada corrente
- F Nome della strada successiva
- G Indicatore del Nord
- H Direzione corrente/Velocità corrente
- I Istruzione dopo successiva
- J Indicatore a barre della distanza della svolta successiva
- K Istruzione sulla svolta successiva

## Informazioni sul percorso dinamico

In questa schermata vengono visualizzati: la distanza dalla destinazione, le informazioni sui PDI e così via.

Per visualizzarla, nella schermata della mappa selezionare "Opzioni" → "Info sul percorso dinamico".



## Schermata del percorso

È possibile visualizzare l'intero percorso fino alla destinazione.



Per visualizzare l'intero percorso fino alla destinazione, nella schermata della mappa selezionare "Opzioni" → "Mostra percorso".

continua alla pagina successiva →

## Modo di scorrimento della mappa

È possibile attivare il modo di scorrimento della mappa dalla schermata della mappa toccando  con la guida sul percorso attivata o meno.

Nel modo di scorrimento della mappa, il mirino viene visualizzato sulla mappa ed è possibile trascinare la schermata per scorrere la mappa.

Toccare  /  per regolare la scala della mappa.

Impostare l'intersezione del mirino sul punto desiderato, quindi toccare  per visualizzare il menu del modo di scorrimento della mappa, in cui è possibile impostare un punto come destinazione e così via.

Toccare  per tornare alla schermata della posizione corrente del veicolo.

## Impostazioni del sistema

È possibile configurare varie impostazioni relative al sistema e alla memoria.

Nel menu principale, selezionare “Di più...” → “Impostazioni” → la categoria desiderata → la voce desiderata per effettuare ciascuna impostazione.

## Uso del software in dotazione

In questa sezione vengono descritte le principali funzioni del software contenuto nel disco in dotazione.

Quando si inserisce il disco nel computer, viene visualizzata automaticamente una schermata. Seguire le istruzioni a schermo.

---

## Contenuto

---

### Installa software di collegamento PC

È possibile installare il software di collegamento al PC (ActiveSync). Per l'installazione del software, accedere come amministratore.

---

### Gestione lingue

I dati delle lingue per le schermate e la guida vocale possono essere aggiunti all'unità; i dati delle lingue non necessari possono essere eliminati dall'unità.

---

### Leggi il manuale

È possibile consultare il manuale in formato PDF contenente ulteriori informazioni sulle operazioni disponibili.

---

### Collegamento supporto

È possibile accedere in modo semplice al sito di assistenza per la navigazione di Sony. Visitare questo sito per ottenere assistenza tecnica, ad esempio per scaricare aggiornamenti software, consultare le domande frequenti e così via.

---

---

## Assistente mappa\*

È possibile aggiungere i dati della mappa contenuti nel disco in dotazione all'unità o a una "Memory Stick" (non in dotazione).

Per aggiungere dati, potrebbe essere necessario eliminare i dati della mappa non necessari per liberare spazio sulla memoria.

---

\* È possibile utilizzare la funzione Assistente mappa solo con il modello del disco contenente i dati della mappa.

---

## Collegamento al computer

Prima di effettuare il collegamento al computer, installare sullo stesso il software per il collegamento al PC (ActiveSync).

### 1 Collegare l'unità e il computer tramite il cavo USB.

#### Note relative al trasferimento di dati

*Durante il trasferimento, assicurarsi di*

– non scollegare il cavo USB.

– non impostare sul modo di attesa né azzerare l'unità.

– non spegnere o riavviare il computer né impostarlo sul modo di attesa.

## Informazioni aggiuntive

### Informazioni sulla "Memory Stick"

#### "Memory Stick"

La "Memory Stick" è un supporto di registrazione IC compatto dotato di un'elevata capacità memorizzazione, progettato non solo per lo scambio/la condivisione di dati digitali tra prodotti compatibili con "Memory Stick", ma anche per essere utilizzato come supporto di memorizzazione esterna inseribile/rimovibile.

---

#### Tipi di "Memory Stick Duo" supportati dal sistema

Con il sistema è possibile utilizzare i seguenti tipi di "Memory Stick Duo".\*

- Memory Stick Duo (non compatibile con MagicGate)
- MagicGate Memory Stick Duo
- Memory Stick PRO Duo

\* Il sistema è stato testato ed è risultato compatibile con "Memory Stick Duo" di capacità pari a 4 GB o inferiore. Tuttavia, non è possibile garantire il funzionamento di tutti i supporti "Memory Stick Duo".

#### Note

- Il presente sistema supporta solo la lettura di dati contenuti in una "Memory Stick Duo". Non è possibile eseguire la formattazione e la scrittura di "Memory Stick Duo".
- Il presente sistema non supporta il trasferimento di dati paralleli ad alta velocità.
- Con il presente sistema, non è possibile utilizzare "Memory Stick" di formato standard.
- Se viene utilizzata una "Memory Stick Duo", accertarsi di rispettare la direzione di inserimento corretta. Diversamente, è possibile causare problemi di funzionamento del sistema.
- Tenere la "Memory Stick Duo" fuori dalla portata dei bambini, onde evitare il rischio di ingerimento accidentale.
- Non rimuovere la "Memory Stick Duo" dal sistema mentre su quest'ultimo è in corso la lettura dei dati.

continua alla pagina successiva →

- I dati potrebbero venire danneggiati nei seguenti casi:
  - Se la “Memory Stick Duo” viene rimossa o il sistema viene spento durante un’operazione di lettura.
  - Se la “Memory Stick Duo” viene utilizzata in luoghi soggetti ad elettricità statica o a disturbi elettrici.
- Si consiglia di creare una copia di backup dei dati importanti.
- Non piegare, lasciare cadere o sottoporre a urti eccessivi la “Memory Stick Duo”.
- Non smontare o modificare la “Memory Stick Duo”.
- Non bagnare la “Memory Stick Duo”.
- Non utilizzare o conservare la “Memory Stick Duo” nei seguenti luoghi:
  - Soggetti a temperature eccessivamente elevate, ad esempio all’interno di un’auto parcheggiata al sole
  - Soggetti a luce solare diretta
  - Soggetti a umidità o esposti a sostanze corrosive

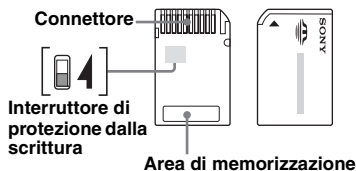

- Non toccare il connettore della “Memory Stick Duo” con le dita o con oggetti metallici.
- Se l’interruttore di protezione dalla scrittura viene fatto scorrere sulla posizione LOCK, non sarà possibile registrare, modificare o eliminare i dati.
- Per fare scorrere l’interruttore di protezione da scrittura della “Memory Stick Duo”, utilizzare un oggetto appuntito.
- Se viene utilizzata una “Memory Stick Duo” priva di interruttore di protezione dalla scrittura, prestare attenzione a non modificare o eliminare i dati accidentalmente.
- Durante la scrittura sull’etichetta applicata sopra l’area di memorizzazione, accertarsi di non applicare forza eccessiva.
- Prima di trasportare o conservare la “Memory Stick Duo”, accertarsi di inserirla nell’apposita custodia in dotazione.

## Nota sul pannello LCD

È possibile che sullo schermo vengano visualizzati costantemente punti blu, rossi o verdi. Tali “punti luminosi” vengono visualizzati su qualsiasi schermo LCD. Il pannello LCD è stato prodotto con una tecnologia ad alta precisione, mediante cui oltre il 99,99 % dei segmenti è operativo. Tuttavia, è possibile che una minima percentuale (solitamente pari allo 0,01 %) di questi segmenti non si illumini correttamente. Ciò non interferisce tuttavia con la visualizzazione delle immagini.

## Manutenzione

### Pulizia

- Se la ventosa è sporca e la relativa forza di adesione diminuisce, pulirla con un panno morbido, umido e senza lanugine. Prima di riapplicare la ventosa, accertarsi che sia completamente asciutta.
- Pulire la finestra del display con un panno di pulizia disponibile in commercio.

### Nota

Se la ventosa lascia un segno sul parabrezza, pulirlo con acqua.

### Sostituzione del fusibile

Per la sostituzione del fusibile dell’adattatore della batteria dell’auto, assicurarsi di utilizzare un fusibile dello stesso amperaggio di quello indicato sull’originale (**2,5 A**). Se il fusibile si brucia, controllare i collegamenti dell’alimentazione e sostituire il fusibile. Se dopo la sostituzione il fusibile si brucia di nuovo, è possibile che si tratti di un problema interno. In tal caso, rivolgersi al più vicino rivenditore Sony.

### Avvertenza

Non utilizzare fusibili con un amperaggio superiore a quello del fusibile in dotazione con l’unità, onde evitare di danneggiare l’unità stessa.

## Note sullo smaltimento dell'unità

Prima di procedere allo smaltimento dell'unità, rimuovere la batteria incorporata agli ioni di litio e consegnarla ad un punto di raccolta differenziata.

Di seguito viene illustrata la procedura di rimozione della batteria.

### Nota

*Non disassemblare l'unità, se non al momento del relativo smaltimento.*

- 1** Premere il tasto RESET per spegnere l'unità.
- 2** Rimuovere le 2 protezioni in gomma sulla parte inferiore dell'unità, quindi rimuovere le 2 viti utilizzando un cacciavite.

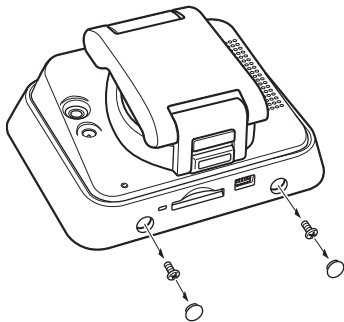

- 3** Rimuovere i dispositivi di arresto utilizzando un oggetto appuntito, quale un cacciavite a testa piatta, quindi rimuovere il coperchio posteriore.

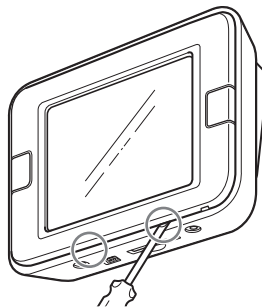

- 4** Rimuovere la batteria.

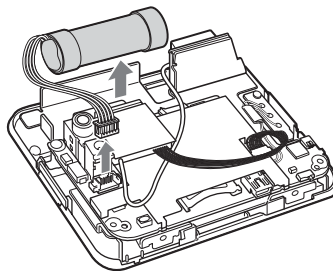

- 5** Isolare il terminale del connettore utilizzando del nastro.

### Nota sulla batteria al litio

- Tenere la batteria fuori dalla portata dei bambini.
- Non afferrare la batteria con pinzette metalliche, onde evitare di causare un cortocircuito.

### AVVERTENZA

La batteria può esplodere se usata scorrettamente. Pertanto, non deve essere ricaricata, smontata o gettata nel fuoco.

## Caratteristiche tecniche

### Unità principale

**Temperatura di utilizzo:** 5 – 45 °C

**Requisiti di alimentazione:** 5 – 5,2 V CC

(dall'adattatore della batteria dell'auto da 12/24 V (massa negativa)/cavo USB/alimentatore CA\* in dotazione)

**Terminali di collegamento:**

Presca DC IN 5-5,2 V

Presca USB

Presca dell'antenna TMC (solo modelli TMC)

**Alloggiamento per scheda di memoria:**

Alloggiamento per Memory Stick Duo

**Frequenza di ricezione:** 87,5 – 108,0 MHz

**Diffusore:** diffusore ovale da 20 × 40 mm

**Consumo di corrente:** circa 0,5 A

**Dimensioni:** circa 108 × 82 × 48 mm

(l × a × p, escluse le parti sporgenti)

**Peso:** circa 275 g

### Monitor

**Sistema:** display a cristalli liquidi di tipo trasmissivo

**Sistema guida:** sistema a matrice attiva TFT a-Si

**Dimensioni:** 3,5 pollici (4:3)

Circa 70 × 53, 88 mm (l × a, p)

**Segmento:** 230.400 (960 × 240) punti

### Tempo di carica/tempo di utilizzo della batteria incorporata

#### Tempo di carica

**Utilizzando l'adattatore della batteria dell'auto/ l'alimentatore CA in dotazione\*:**

Circa 3,5 ore (con l'unità accesa) o 2,5 ore (nel modo di attesa)

**Utilizzando il cavo USB in dotazione:**

Circa 4 ore (nel modo di attesa)

#### Tempo di utilizzo

Fino a 3,5 ore (in base all'uso)

### Accessori opzionali

Kit di installazione per auto: XA-49FM

Alimentatore CA: XA-AC13

Adattatore della batteria dell'auto: XA-DC3

\* *Accessorio opzionale*

*Il design e le caratteristiche tecniche sono soggetti a modifiche senza preavviso.*



- Determinati circuiti stampati non contengono ritardanti alla fiamma alogenati.
- Utilizzo di batterie ricaricabili agli ioni di litio.
- Come materiale di riempimento per l'imballaggio viene impiegato cartone ondulato.
- La stampa del cartone è realizzata con inchiostro a base di olio vegetale e privo di Composti organici volatili (VOC).

## Guida alla soluzione dei problemi

Fare riferimento alla seguente lista di controllo per risolvere la maggior parte dei problemi che si potrebbero verificare durante l'uso di questa unità. Prima di esaminare l'elenco che segue, verificare le procedure di collegamento e d'uso dell'unità.

### L'unità non si accende.

→ Caricare la batteria incorporata.

→ Verificare che l'adattatore della batteria dell'auto sia inserito in modo saldo nella presa dell'accendisigari.

### Non è possibile caricare la batteria incorporata.

→ Premere **I/⏻** per accendere l'unità, quindi premere di nuovo il tasto per spegnerla.

→ Se è in uso l'adattatore della batteria dell'auto, scollegarlo dalla presa dell'accendisigari, quindi collegarlo di nuovo.

→ La batteria incorporata agli ioni di litio può essere ricaricata a temperature comprese tra 5 – 45 °C. È possibile che la batteria non venga caricata se la temperatura all'interno dell'unità aumenta a causa di luce solare diretta e così via. Non si tratta di un problema di funzionamento.

→ Accendere il computer durante la carica USB.

---

### **Non è possibile ricevere il segnale GPS.**

Leggere innanzitutto la sezione introduttiva del sistema GPS (pagina 4), quindi controllare lo stato del segnale GPS selezionando “Di più...” nel menu principale → “Stato GPS”.

- Il sistema non è in grado di ricevere segnali GPS a causa di un ostacolo.
    - Spostare il veicolo in un luogo dove i segnali possano essere ricevuti chiaramente.
  - Di fronte all’antenna GPS è presente un ostacolo.
    - Installare l’unità in modo tale che il segnale non venga interrotto dal telaio dell’auto e così via.
- 

### **La posizione del veicolo sulla mappa non corrisponde a quella reale.**

Il margine di errore del segnale proveniente dai satelliti GPS è troppo ampio. Può esistere un margine di errore massimo pari a poche centinaia di metri.

---

### **La guida vocale non viene riprodotta.**

Il volume è troppo basso.

- Aumentare il volume (pagina 9).
- 

### **Lo schermo LCD non viene visualizzato normalmente.**

A temperature elevate, lo schermo LCD potrebbe risultare scuro e non visibile chiaramente. A temperature basse, sullo schermo LCD potrebbero venire visualizzate delle immagini residue. Non si tratta di un problema di funzionamento; lo schermo LCD tornerà alle condizioni normali una volta che la temperatura sarà rientrata entro la gamma di funzionamento specificata.

---

### **La ventosa si stacca dalla superficie di applicazione.**

La forza di adesione si riduce qualora la superficie della ventosa o la superficie di applicazione siano sporche.

- Pulire la superficie della ventosa e la superficie di applicazione con un panno morbido umido e privo di lanugine (pagina 12).
- 

### **Il modo di dimostrazione viene avviato automaticamente anche se non viene eseguita alcuna operazione.**

- Disattivare il modo di dimostrazione selezionando “Di più...” nel menu principale → “Impostazioni” → “Impostazioni base” → “Modo demo”. Quindi, accertarsi che la voce “Modo demo” sia disattivata.
- 

---

### **Azzeramento dell’unità**

Se il software di navigazione si blocca, tentare di risolvere il problema azzerando l’unità. Premere il tasto RESET, quindi premere I/⏻ per accendere l’unità.

#### **Nota**

*È possibile che, accendendo l’unità dopo avere eseguito l’azzeramento, occorra qualche minuto per ricevere i segnali GPS.*

## Acerca de este manual

- Esta guía de inicio rápido contiene instrucciones para las operaciones básicas. Antes de instalar y utilizar el sistema, lea este manual y el documento “Read This First” (Manual de instalación) suministrado detenidamente. Si desea obtener más información, consulte el manual PDF suministrado con el disco de la aplicación.
- Las ilustraciones de este manual pueden no coincidir con el dispositivo en sí.
- Conserve este manual y el documento “Read This First” en un lugar donde pueda consultarlo en el futuro.



**Tratamiento de los equipos eléctricos y electrónicos al final de su vida útil (aplicable en la Unión Europea y en países europeos con sistemas de recogida selectiva de residuos)**

Este símbolo en el equipo o el embalaje indica que el presente producto no puede ser tratado como residuos domésticos normales, sino que debe entregarse en el correspondiente punto de recogida de equipos eléctricos y electrónicos. Al asegurarse de que este producto se desecha correctamente, Ud. ayuda a prevenir las consecuencias negativas para el medio ambiente y la salud humana que podrían derivarse de la incorrecta manipulación en el momento de deshacerse de este producto. El reciclaje de materiales ayuda a conservar los recursos naturales. Para recibir información detallada sobre el reciclaje de este producto, póngase en contacto con el ayuntamiento, el punto de recogida más cercano o el establecimiento donde ha adquirido el producto.

Accesorio aplicable: Adaptador para batería de automóvil



El fabricante de este producto es Sony Corporation, 1-7-1 Konan, Minato-ku, Tokio, 108-0075 Japón. El representante autorizado para la aplicación de la directiva EMC y la seguridad de los productos es Sony Deutschland GmbH, Hedelfinger Strasse 61, 70327 Stuttgart, Alemania. Para cualquier cuestión relacionada con el servicio técnico o la garantía, consulte las direcciones facilitadas en los documentos de garantía o servicio técnico.

## Atención

**EN NINGÚN CASO SONY SERÁ RESPONSABLE DE LOS DAÑOS INDIRECTOS, IMPREVISTOS, DERIVADOS NI DE NINGÚN OTRO TIPO, INCLUIDOS, SIN LIMITACIÓN, LOS DAÑOS POR PÉRDIDA DE BENEFICIOS O INGRESOS, LA PÉRDIDA DE DATOS, LA PÉRDIDA DE USO DEL PRODUCTO O DE EQUIPAMIENTO ASOCIADO, TIEMPO DE INACTIVIDAD Y PÉRDIDA DE TIEMPO DEL COMPRADOR RELACIONADOS O DERIVADOS DEL USO DE ESTE PRODUCTO O DEL HARDWARE Y SOFTWARE DE ÉSTE.**



# Tabla de contenido

Advertencia . . . . . 4  
Ubicación de los controles. . . . . 5  
Encendido/apagado de la unidad . . . . . 5  
Configuración inicial . . . . . 5  
Recepción de señales GPS. . . . . 5

**Operaciones básicas 6**

Funcionamiento del menú . . . . . 6  
Función Gesture Command  
(Operaciones gestuales) . . . . . 6  
Operaciones con el teclado . . . . . 7

**Búsqueda de rutas 8**

Indicación del destino e inicio de las  
instrucciones . . . . . 8  
Otras formas de indicar el destino . . . . . 8  
Pantallas de instrucciones . . . . . 9

**Configuración del sistema 11**

**Utilización del software  
suministrado 11**

Contenido . . . . . 11  
Conexión al ordenador . . . . . 11

**Información adicional 12**

Acerca del “Memory Stick” . . . . . 12  
¿Qué es un “Memory Stick”? . . . . . 12  
Tipos de “Memory Stick Duo” que puede  
utilizar el sistema . . . . . 12  
Nota sobre el panel LCD . . . . . 13  
Mantenimiento . . . . . 13  
Limpieza. . . . . 13  
Sustitución del fusible . . . . . 13  
Notas sobre cómo deshacerse de la  
unidad. . . . . 13  
Especificaciones . . . . . 14  
Solución de problemas . . . . . 15  
Restauración de la unidad . . . . . 15



## Advertencia

LEA COMPLETAMENTE ESTE MANUAL Y EL DOCUMENTO READ THIS FIRST (MANUAL DE INSTALACIÓN) SUMINISTRADO ANTES DE REALIZAR LA INSTALACIÓN O PONER EN FUNCIONAMIENTO EL SISTEMA DE NAVEGACIÓN PERSONAL. UNA INSTALACIÓN O USO INCORRECTOS DE ESTE DISPOSITIVO PUEDE PROVOCAR ACCIDENTES, LESIONES O LA MUERTE.

## Seguridad

- Asegúrese de:
  - instalar el sistema de navegación en un lugar seguro donde no obstaculice la visión del conductor.
  - no instalar la unidad sobre un airbag.
  - colocar los cables y la unidad donde no obstaculicen la conducción.
  - limpiar la superficie de la ventosa y la superficie de adhesión antes de su colocación. Cuando la instale en el salpicadero, limpie la superficie en la que colocará la ventosa suministrada. Asimismo, compruebe que la ventosa está fijada firmemente después de la instalación. De lo contrario, la unidad podría caerse.

El incumplimiento de estas instrucciones puede dar lugar a situaciones de conducción inseguras.

- No aplique excesiva fuerza sobre la unidad, ya que podrían caerse.
- Cumpla con la normativa, la legislación y el reglamento de tráfico local.
- No mire continuamente la unidad mientras conduce, ya que es peligroso y podría causar un accidente de tráfico.
- Si necesita manipular el sistema de navegación mientras conduce, detenga previamente el automóvil en un lugar seguro.
- No modifique la unidad.
- No desmonte la unidad excepto en el momento de desecharla.

## Manipulación

- Si no se utiliza la unidad, pulse I/⏻ (4) para apagarla. Desconecte el adaptador para batería de automóvil ya que, de lo contrario, es posible que ésta se agote. Tenga en cuenta lo siguiente. Si la toma del encendedor del automóvil no está conectada a la posición ACC del interruptor de encendido, se continúa suministrando energía a la fuente de alimentación incorporada aunque la llave de encendido se encuentre en la posición de apagado o la unidad no esté en uso.
- No conecte ningún accesorio distinto de los suministrados u opcionales.
- No exponga la unidad al fuego ni al agua, ya que podría producirse un fallo de funcionamiento.
- Para desconectar el cable, sujete el enchufe y no tire nunca del cable.
- Asegúrese de no dejar la unidad en el automóvil para evitar robos o daños provocados por las altas temperaturas en el interior del vehículo.
- Tenga en cuenta que la batería incorporada no puede cargarse con temperaturas situadas fuera del rango de 5 a 45 °C.
- No deje la unidad en lugares con temperatura ambiente elevada, ya que la capacidad de la batería incorporada se deteriorará o ésta no podrá cargarse.

## GPS

Puesto que la información del GPS se obtiene de las señales de los satélites, podría resultar imposible o difícil obtener la información en los lugares siguientes:

- Túneles o pasos subterráneos
- Bajo autopistas
- Entre edificios altos
- Entre árboles altos con follaje denso

### Nota

*Es posible que la recepción de la señal de GPS sea deficiente en función del material del que esté compuesto el parabrisas del automóvil.*

## Software

Lea el documento “END-USER LICENSE AGREEMENT” (Contrato de licencia del usuario final) detenidamente antes de utilizar la unidad.

## Ubicación de los controles

Consulte las páginas indicadas para obtener información detallada.

- 1 Botón VOICE/POS.** 6, 8  
**Durante las instrucciones de ruta:**  
para escuchar la siguiente instrucción de voz.  
**En la pantalla de menú:**  
para mostrar el mapa.  
**En la pantalla de mapa:**  
para que se muestre la posición actual del automóvil.
- 2 Ventana de visualización/pantalla táctil**
- 3 Antena GPS incorporada**
- 4 Botón I/⏻ (encendido/en espera)** 5  
Permite encender/apagar la unidad.
- 5 Indicador CHG (carga de la batería)**  
Se ilumina en rojo durante la carga, y cambia a verde cuando ésta finaliza.  
Al desconectar el adaptador, el indicador se apaga.
- 6 Placa de identificación**
- 7 Toma de la antena TMC\***1
- 8 Toma DC IN 5-5,2 V**  
Permite conectar la unidad al adaptador para batería de automóvil o al adaptador de alimentación de ca\*2.
- 9 Botón RESET** 15
- 10 Indicador de acceso al Memory Stick**
- 11 Ventosa**
- 12 Altavoz**  
Emite instrucciones y avisos.
- 13 Toma USB** 11  
Permite conectar la unidad a un ordenador mediante el cable USB.

## 14 Ranura para Memory Stick Duo

Permite la inserción de un “Memory Stick Duo” para ampliar las funciones de la unidad.

\*1 Únicamente en los modelos TMC

\*2 Accesorio opcional

## Encendido/apagado de la unidad

### Para encender/apagar la unidad

Pulse I/⏻ (4).

#### Nota

*Si no utiliza la unidad durante un largo período de tiempo, es posible que la batería incorporada se agote y que la unidad no se encienda.*

*En ese caso, conecte el adaptador para batería de automóvil y cargue la unidad.*

*Después de cargar la unidad, es posible que al encenderla tarde unos instantes en recibir señales de GPS.*

## Configuración inicial

Siga las instrucciones en pantalla para realizar la configuración.

Puede realizar ajustes adicionales desde el menú de ajuste en cualquier momento (página 11).

## Recepción de señales GPS

Antes de utilizar el sistema de navegación por primera vez después de la instalación, estacione el automóvil en un lugar seguro y abierto (sin edificios altos, etc.) durante 20 minutos como máximo para que se puedan recibir las señales GPS para calcular la posición actual del automóvil correctamente.

El icono del estado de recepción de la señal de GPS se muestra en la pantalla. El indicador  se ilumina en rojo cuando la señal no se recibe.

## Operaciones básicas

En este apartado se explican los procedimientos habituales de funcionamiento del sistema. Las operaciones generales pueden efectuarse en la pantalla táctil. Toque los iconos que aparecen suavemente con el dedo.

### Nota

*No presione la pantalla con demasiada fuerza ni utilice objetos puntiagudos como un bolígrafo, etc., para tocar la pantalla.*

## Funcionamiento del menú

El menú principal aparece cuando se enciende la unidad al pulsar I/D (excepto durante las instrucciones de ruta, en cuyo caso aparece el mapa).



Para mostrar el menú principal desde la pantalla de mapa, toque el mapa.

Para volver al menú principal desde cualquier pantalla de menú, pulse VOICE/POS. y, a continuación, toque el mapa.





Desde dentro del menú:

Para volver a la pantalla anterior, toque ↶ o ✕.

Para cancelar la selección de menú, pulse VOICE/POS. (aparecerá la pantalla de posición actual del automóvil).

## Función Gesture Command (Operaciones gestuales)

En la pantalla de mapa (excepto en el modo de desplazamiento de mapa), puede ejecutar fácilmente las operaciones que realiza con más frecuencia mediante la asignación de un trazo con el dedo en la pantalla como, por ejemplo, una línea, etc.

Para	Dibuje
iniciar la navegación hacia su domicilio	 una línea circunfleja
iniciar la navegación al PDI (punto de interés) más cercano almacenado en enlaces rápidos*	Enlace rápido 1  línea horizontal (de izquierda a derecha)
	Enlace rápido 2  línea vertical (hacia abajo)
	Enlace rápido 3  línea horizontal (de derecha a izquierda)

\* Para obtener más información acerca de los enlaces rápidos, consulte la página 8.

## Operaciones con el teclado

La pantalla de teclado aparece cuando hay que introducir texto.

Sólo debe introducir los caracteres en mayúsculas, ya que el sistema los convierte automáticamente en los caracteres adecuados. Es posible introducir caracteres especiales siempre que sea necesario.

### Candidatos/campo de entrada

### Número de candidatos



Para	Toque
introducir un carácter alfabético	la tecla correspondiente al carácter deseado
introducir un carácter especial	“ÄÄÄ” para cambiar al teclado de caracteres especiales y, a continuación, toque el carácter deseado y “ABC” para regresar al teclado alfabético
introducir un número	“123” para cambiar al teclado numérico y, a continuación, la tecla numérica deseada y “ABC” para regresar al teclado alfabético
introducir un espacio	␣
borrar un carácter	⌫
seleccionar un candidato	✓ o el candidato en la lista
mostrar la lista de candidatos*	“List”

\* La lista de candidatos aparece automáticamente a medida que sigue introduciendo caracteres para restringir el número de candidatos.

## Búsqueda de rutas

El sistema busca las rutas automáticamente después de indicar el destino.

Antes de empezar, compruebe que se reciben señales GPS suficientes para la navegación (página 5).

## Indicación del destino e inicio de las instrucciones

A continuación, se explica el procedimiento de búsqueda de la ruta e inicio de las instrucciones de ruta.

A título de ejemplo, a continuación se lleva a cabo la indicación del destino por la dirección.

Para obtener información sobre cómo indicar el destino de otras formas, consulte “Otras formas de indicar el destino” en la página 8.

### 1 Vaya al menú principal.

Toque el mapa en la pantalla de mapa.

En la pantalla de menú, pulse VOICE/POS. y, a continuación, toque el mapa.

### 2 Seleccione “Navegar”.

### 3 Seleccione “Introducir dirección” y, a continuación, introduzca los datos de la dirección.

Introduzca los elementos en el siguiente orden y, a continuación, toque ✓ o el candidato de la lista para continuar.

Para obtener más información sobre cómo introducir caracteres, consulte “Operaciones con el teclado” en la página 7.

① “País”

② “Población / CP”

Si es posible precisar el destino con el código postal seleccionado\*1, aparecerá la pantalla de confirmación de dirección. Seleccione “Calcular ruta”.

③ “Calle / destino”

④ “Nº” o “Transversal”\*2

Aparece la pantalla de confirmación de dirección.

\*1 *Disponible sólo en el Reino Unido y en los Países Bajos.*

\*2 *Sólo podrá seleccionar este elemento si existe realmente en la calle seleccionada.*

## 4 Seleccione “Calcular ruta”.

Se calcula la ruta y comienzan las instrucciones de ruta.

## Otras formas de indicar el destino

Los métodos siguientes también permiten indicar el destino y buscar rutas.

Seleccione los elementos en el siguiente orden desde el menú principal y, a continuación, seleccione “Calcular ruta” (si es necesario).

Para obtener más información, consulte el manual PDF suministrado.

### En las proximidades

Permite buscar rutas a un PDI, como un restaurante, hotel, etc., cercanas a la posición actual del automóvil.

Seleccione “En las proximidades” y, a continuación, alguna de las siguientes opciones.

#### “Enlace rápido 1 - 3”

Permite buscar las rutas al PDI más cercano de la categoría almacenada en enlaces rápidos. Las categorías de enlaces rápidos se pueden personalizar en el menú de ajuste.

#### “Buscar por nombre”

Introduzca el nombre del PDI directamente.

#### “Buscar por categoría”

Seleccione la categoría de PDI que desee de la lista.

### A casa

Permite buscar rutas a su casa, si está registrada.

---

## Navegar

Seleccione “Navegar” y, a continuación, alguna de las siguientes opciones.

### “Destino esp. nacional”

Ajuste un área de búsqueda amplia con categorías de búsqueda limitadas. Resulta adecuado al buscar lugares importantes como un aeropuerto.

### “Destino esp. en ciudad”

Ajuste un área de búsqueda restringida en la que todas las categorías se conviertan en el objetivo de la búsqueda. Resulta adecuado para buscar lugares pequeños como gasolineras y restaurantes.

### “Libreta de direcciones”

Permite buscar rutas a un punto de destino guardado.

### “Últimos destinos”

Permite buscar rutas a destinos buscados recientemente.

---

## Pantallas de instrucciones

Una vez calculada la ruta, las instrucciones visuales y de voz le guían hasta el destino.

### Información del menú de herramientas del mapa

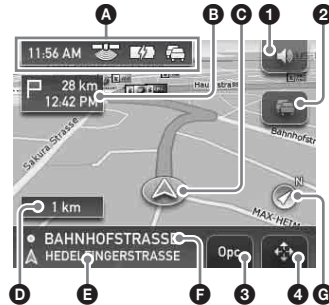

- 1 Permite ajustar el volumen.
- 2 Permite visualizar información TMC detallada.\*1\*2
- 3 Permite mostrar el menú de opciones.
- 4 Permite cambiar al modo de desplazamiento de mapa.

\*1 Al utilizar el modelo TMC, este elemento aparece únicamente si la ruta que se ha encontrado está colapsada.

\*2 Los servicios iTMC (Reino Unido) y v-traffic (Francia) son opcionales.

Para suscribirse a dichos servicios, visite nuestro sitio Web: <http://www.navu.sony-europe.com>

continúa en la página siguiente →

## Pantalla de mapa

Conducción en línea recta



Proximidad de una intersección



- A** Hora actual/estado del GPS/estado de la batería/estado TMC  
Para obtener más información, consulte el manual PDF suministrado.
- B** Distancia hasta el destino/ETA (Estimated Time of Arrival, hora estimada de llegada)
- C** Posición actual
- D** Distancia hasta el siguiente giro
- E** Nombre de la calle actual
- F** Nombre de la siguiente calle
- G** Indicador del norte
- H** Dirección actual/velocidad actual
- I** Instrucción posterior a la siguiente
- J** Indicador de barra de distancia hasta el siguiente giro
- K** Instrucción del siguiente giro

## Información de ruta dinámica

La pantalla muestra la distancia al destino, la información de PDI, etc.

Para visualizar esta información desde la pantalla de mapa, seleccione “Opciones” → “Información de ruta dinámica”.



## Visualización de la ruta



Es posible visualizar la ruta completa hasta el destino.

Para visualizarla desde la pantalla de mapa, seleccione “Opciones” → “Mostrar ruta”.

## Modo de desplazamiento de mapa

Para cambiar al modo de desplazamiento de mapa desde la pantalla de mapa, toque , tanto si está recibiendo instrucciones de ruta como si no.

En el modo de desplazamiento de mapa, se muestra el retículo en el mapa y es posible arrastrar la pantalla para desplazarlo.

Toque  /  para ajustar la escala del mapa. Coloque la intersección del retículo en el punto que desee y toque  para que se muestre el menú del modo de desplazamiento de mapa, en el que podrá establecer un punto como destino, etc.

Toque  para volver a la pantalla de la posición actual del automóvil.



## Configuración del sistema

Pueden configurarse varios ajustes relacionados con el sistema y la memoria.

En el menú principal, seleccione “Más...” → “Ajustes” → la categoría deseada → el elemento deseado para realizar cada ajuste.

## Utilización del software suministrado

Las funciones principales del software del disco suministrado se presentan a continuación. Si introduce el disco en el ordenador, la pantalla aparece automáticamente. Siga las instrucciones de la pantalla.

### Contenido

#### Instalar software de conexión para PC

Es posible instalar el software de conexión al ordenador (ActiveSync). Asegúrese de iniciar sesión como administrador al instalar el software.

#### Asistente de idiomas

Es posible añadir los datos del idioma de las indicaciones en pantalla y de las instrucciones de voz a la unidad, así como eliminar los datos de idioma innecesarios de la misma.

#### Leer el manual

Puede leer el manual PDF que contiene más información acerca de las funciones disponibles.

#### Servicio de atención

Puede acceder fácilmente al sitio Web de soporte de navegación de Sony.

Visite este sitio Web para obtener soporte técnico, como actualizaciones de software, respuesta a las preguntas más frecuentes, etc.

#### Asistente para mapas\*

Es posible añadir datos de mapas a la unidad o al “Memory Stick” (no suministrado) desde el disco suministrado.

Para ello, es posible que necesite eliminar datos de mapas innecesarios para liberar espacio en la memoria.

*\* La función Asistente para mapas sólo puede utilizarse con el modelo en el que se encuentre el disco que contiene los datos de mapas.*

## Conexión al ordenador

Antes de conectar el sistema al ordenador, instale el software de conexión al ordenador (ActiveSync) en el ordenador.

### 1 Conecte la unidad al ordenador mediante el cable USB.

#### Notas sobre la transferencia de datos

*Durante la transferencia, no*

*– desconecte el cable USB.*

*– entre en el modo de espera ni reinicie la unidad.*

*– apague el ordenador, lo ajuste en el modo de espera ni lo reinicie.*

## Información adicional

### Acerca del “Memory Stick”

#### ¿Qué es un “Memory Stick”?

Un “Memory Stick” es un soporte de grabación integrado y compacto con una gran capacidad. Ha sido diseñado no sólo para intercambiar/compartir datos digitales entre productos “Memory Stick” compatibles, sino para utilizarse como soporte de almacenamiento externo extraíble para guardar datos.

#### Tipos de “Memory Stick Duo” que puede utilizar el sistema

Con el sistema se pueden utilizar los siguientes tipos de “Memory Stick Duo”:

- Memory Stick Duo (no compatible con MagicGate)
- MagicGate Memory Stick Duo
- Memory Stick PRO Duo

\* Se ha demostrado que el sistema puede utilizarse con un “Memory Stick Duo” con una capacidad de 4 GB o inferior. Sin embargo, no se garantiza el funcionamiento de todos los soportes “Memory Stick Duo”.

#### Notas

- El sistema sólo admite la lectura de datos almacenados en un “Memory Stick Duo”. No es posible formatear ni escribir datos en un “Memory Stick Duo”.
- El sistema no admite la transferencia de datos paralela a alta velocidad.
- Los soportes “Memory Stick” de tamaño estándar no pueden utilizarse en este sistema.
- Cuando utilice un “Memory Stick Duo”, asegúrese de comprobar que lo inserta en la dirección correcta. Una utilización incorrecta podría provocar problemas en el sistema.
- No coloque el “Memory Stick Duo” al alcance de los niños para evitar que lo ingeran de manera accidental.
- Evite extraer el “Memory Stick Duo” del sistema mientras éste esté leyendo datos.

- Los datos pueden dañarse en las siguientes ocasiones:
  - Si extrae el “Memory Stick Duo” o apaga el sistema durante una operación de lectura.
  - Si se utiliza el “Memory Stick Duo” en lugares expuestos a electricidad estática o a ruidos eléctricos.
- Es recomendable que efectúe una copia de seguridad de los datos importantes.
- No doble, deje caer ni dé golpes fuertes al “Memory Stick Duo”.
- No desmonte ni modifique el “Memory Stick Duo”.
- Evite que el “Memory Stick Duo” se moje.
- No utilice ni almacene el “Memory Stick Duo” en lugares expuestos a:
  - Temperaturas extremadamente elevadas, como en el interior de un automóvil estacionado al sol
  - La luz solar directa
  - Mucha humedad o donde haya sustancias corrosivas

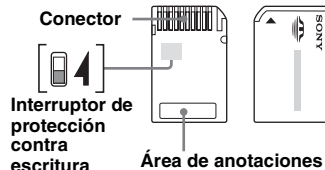

- No toque el conector del “Memory Stick Duo” con los dedos ni con objetos metálicos.
- No es posible grabar, editar ni eliminar datos con el interruptor de protección contra escritura situado en la posición LOCK.
- Utilice un objeto puntiagudo para deslizar el interruptor de protección contra escritura del “Memory Stick Duo”.
- Si utiliza un “Memory Stick Duo” sin interruptor de protección contra escritura, tenga cuidado de no editar ni eliminar datos de manera accidental.
- No escriba en el área de anotaciones de la etiqueta con demasiada fuerza.
- Para trasladar o almacenar el “Memory Stick Duo”, colóquelo en el estuche suministrado con éste.

## Nota sobre el panel LCD

Es posible que aparezcan algunos puntos fijos azules, rojos o verdes en la pantalla. Se conocen como “puntos brillantes” y pueden aparecer en cualquier pantalla LCD. Las pantallas LCD se fabrican con tecnología de precisión, y más de un 99,99 % de sus segmentos son funcionales. No obstante, es posible que un pequeño porcentaje (normalmente el 0,01 %) de los segmentos no se encienda correctamente. Sin embargo, esto no interferirá en la visualización.

## Mantenimiento

### Limpieza

- Limpie la superficie de la ventosa con un paño suave, humedecido y que no deje pelusa si ésta se ensucia y deja de adherirse con fuerza. Asegúrese de secar la ventosa antes de volver a colocarla.
- Limpie la ventana de visualización con un paño de limpieza disponible en el mercado.

#### Nota

Si la ventosa deja una marca en el parabrisas, frótela con un paño humedecido con agua.

### Sustitución del fusible

Al sustituir el fusible del adaptador para batería de automóvil, asegúrese de utilizar uno con el mismo amperaje que el indicado en el fusible original (**2,5 A**). Si el fusible se funde, verifique la conexión de la alimentación y sustitúyalo. Si el fusible vuelve a fundirse después de sustituirlo, es posible que exista algún fallo de funcionamiento interno. En tal caso, consulte con el distribuidor Sony más cercano.

### Advertencia

Nunca use un fusible cuyo amperaje supere el del suministrado con la unidad, ya que ésta podría dañarse.

## Notas sobre cómo deshacerse de la unidad

Extraiga la batería de iones de litio incorporada cuando vaya a deshacerse de la unidad y entréguela en un punto de reciclaje. A continuación, se explica el procedimiento de extracción de la batería.

#### Nota

No desmonte la unidad excepto en el momento de desecharla.

- 1 Pulse el botón RESET para apagar la unidad.**
- 2 Extraiga los 2 tapones de goma situados en la parte inferior de la unidad y, a continuación, extraiga los 2 tornillos mediante un destornillador.**

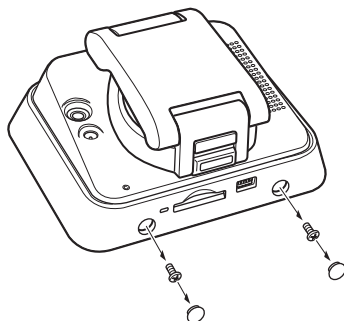

continúa en la página siguiente →

- 3** Separe los ganchos con un objeto puntiagudo como un destornillador de punta plana y, a continuación, extraiga la cubierta posterior.

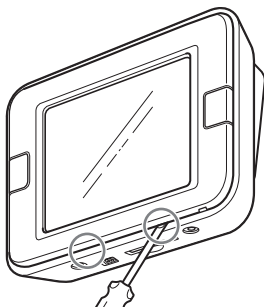

- 4** Extraiga la batería.

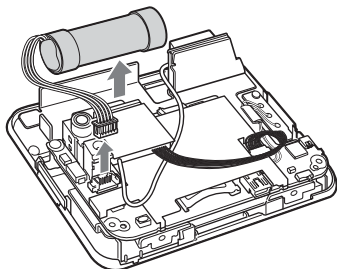

- 5** Envuelva con cinta el terminal del conector para aislarlo.

**Notas sobre la batería de iones de litio**

- Mantenga la batería fuera del alcance de los niños.
- No sujete la batería con pinzas metálicas, ya que podría producirse un cortocircuito.

**PRECAUCIÓN**

La pila puede explotar si la trata mal.  
No la recargue, desarme, ni la tire al fuego.

## Especificaciones

### Unidad principal

**Temperatura de funcionamiento:** de 5 a 45 °C

**Requisitos de alimentación:** cc de 5 a 5,2 V  
(suministrada por el adaptador para batería de automóvil de 12 V/24 V (toma a tierra negativa), el cable USB o adaptador de alimentación de ca suministrados\*)

**Terminales de conexión:**

- Toma DC IN 5-5,2 V
- Toma USB
- Toma de antena TMC (únicamente en los modelos TMC)

**Ranura para la tarjeta de memoria:**

Ranura para Memory Stick Duo

**Frecuencia de recepción:** de 87,5 a 108,0 MHz

**Altavoz:** altavoz ovalado de 20 × 40 mm

**Corriente de consumo:** aprox. 0,5 A

**Dimensiones:** aprox. 108 × 82 × 48 mm

(an × al × prf, sin incluir las partes salientes)

**Peso:** aprox. 275 g

### Monitor

**Sistema:** pantalla de cristal líquido transmisiva

**Sistema de unidad:** sistema de matriz activa TFT a-Si

**Dimensiones:** 3,5 pulgadas (4:3)

Aprox. 70 × 53, 88 mm (al × v, d)

**Segmento:** 230.400 (960 × 240) puntos

### Tiempo de carga/tiempo de uso de la batería incorporada

#### Tiempo de carga

**Con el adaptador para batería de automóvil/ adaptador de alimentación de ca suministrado\*:**

Aprox. 3,5 horas (con la unidad encendida) o 2,5 horas (en modo de espera)

**Con el cable USB suministrado:**

Aprox. 4 horas (en modo de espera)

#### Tiempo de uso

Hasta 3,5 horas (dependiendo del uso)

### Accesorios opcionales

Kit de instalación en el automóvil: XA-49FM

Adaptador de alimentación de ca: XA-AC13

Adaptador para batería de automóvil: XA-DC3

\* *Accesorio opcional*

*El diseño y las especificaciones están sujetos a cambios sin previo aviso.*



- Ciertas placas del circuito impreso no contienen retardantes de llama halogenados.
- Se utilizan pilas de ion de litio recargables.
- Se ha utilizado cartón ondulado como material de relleno y de protección para este producto.
- Impreso con tinta de aceites vegetales, libre de COV (Compuestos Orgánicos Volátiles).

## Solución de problemas

La siguiente lista de comprobación le ayudará a solucionar los problemas que puedan producirse con la unidad.

Antes de consultarla, revise los procedimientos de conexión y de funcionamiento.

### La unidad no se enciende.

- Cargue la batería incorporada.
- Compruebe que el adaptador para batería de automóvil está conectado firmemente a la toma del encendedor.

### No se puede cargar la batería incorporada.

- Pulse I/⏻ para encender la unidad y, a continuación, púlselo de nuevo para apagarla.
- Si se está utilizando el adaptador para batería de automóvil, desconéctelo de la toma del encendedor y, a continuación, vuélvalo a conectar.
- La batería de iones de litio incorporada puede cargarse a una temperatura de entre 5 y 45 °C. Es posible que la batería no se cargue si la temperatura en el interior de la unidad aumenta debido a la exposición a la luz solar directa, etc. No se trata de un fallo de funcionamiento.
- Encienda el ordenador durante la carga USB.

### No se recibe ninguna señal GPS.

- Primero, lea la información general de GPS (página 4) y, a continuación, compruebe el estado del GPS mediante la opción “Más...” del menú principal → “Estado GPS”.
- El sistema no puede recibir señales GPS debido a una obstrucción.
    - Desplace el automóvil hasta una ubicación de la que puedan recibirse las señales con claridad.
  - Existe un obstáculo frente a la antena GPS.
    - Instale la unidad donde la señal no se vea interrumpida por la carrocería del coche, etc.

### La posición del vehículo en el mapa no coincide con la carretera por la que se circula.

El margen de error de la señal procedente de los satélites GPS es demasiado grande. Puede producirse un margen de error máximo de unos centenares de metros.

### No se escuchan las instrucciones de voz.

El volumen está demasiado bajo.

→ Suba el volumen (página 9).

### La pantalla LCD no se visualiza con normalidad.

A altas temperaturas, es posible que la pantalla LCD se oscurezca y no se visualice correctamente. A bajas temperaturas, es posible que se produzca una imagen residual en dicha pantalla. No se trata de fallos de funcionamiento, por lo que la pantalla LCD volverá a funcionar con normalidad cuando la temperatura vuelva a situarse dentro del rango de funcionamiento especificado.

### La ventosa se despegue de la superficie de fijación.

La fuerza de fijación se debilita si la superficie de fijación o la ventosa se ensucian.

→ Limpie la superficie de la ventosa y la superficie de fijación con un paño suave, humedecido y que no deje pelusa (página 13).

### El modo de demostración se inicia automáticamente aunque no se realice ninguna operación.

→ Desactive el modo de demostración automática mediante la opción “Más...” del menú principal → “Ajustes” → “Ajustes básicos” → “Modo demo”. A continuación, compruebe que el “Modo demo” se ha desactivado.

## Restauración de la unidad

Si el software de navegación se bloquea, pruebe a reiniciar la unidad.

Pulse el botón RESET y, a continuación, pulse I/⏻ para encender la unidad.

### Nota

*Después de reiniciar la unidad, es posible que tarde unos instantes en recibir señales de GPS cuando ésta se encienda.*

## Om den här manualen

- Den här snabbstartguiden innehåller information om grundläggande hantering. Innan du installerar och använder det här systemet bör du nogra läsa igenom den här manualen och den medföljande ”Read This First” (Installationsmanual). Mer information finns i PDF-manualen på den medföljande programvaruskivan.
- Det är inte säkert att illustrationerna i den här manualen exakt stämmer överens med enheten som den ser ut i verkligheten.
- Förvara den här manualen och ”Read This First” på en plats där den finns till hands; du kan behöva den som referens i framtiden.

## Varning!

SONY KAN INTE UNDER NÅGRA FÖRHÅLLANDEN GÖRAS ANSVARIG FÖR DIREKTA ELLER INDIREKTA SKADOR, FÖLJDSKADOR ELLER ANDRA SKADOR, INRÄKNAT OCH UTAN BEGRÄNSNING, EKONOMISKA FÖRLUSTER, FÖRLORAD INKOMST, DATAFÖRLUST ELLER FÖRLUSTER SOM UPPKOMMIT AV ATT ENHETEN ELLER TILLHÖRANDE UTRUSTNING INTE HAR KUNNAT ANVÄNDAS PÅ GRUND AV STÄLLTID, ELLER FÖRLUST AV KÖPARENS TID, SOM VARIT BEROENDE AV ANVÄNDANDET AV DEN HÄR PRODUKTEN OCH DESS MASKIN- OCH/ELLER PROGRAMVARA.



**Omhändertagande av gamla elektriska och elektroniska produkter (Användbar i den Europeiska Unionen och andra Europeiska länder med separata insamlingsystem)**

Symbolen på produkten eller emballaget anger att produkten inte får hanteras som hushållsavfall. Den skall i stället lämnas in på uppsamlingsplats för återvinning av el- och elektronikkomponenter. Genom att säkerställa att produkten hanteras på rätt sätt bidrar du till att förebygga eventuella negativa miljö- och hälsoeffekter som kan uppstå om produkten kasseras som vanligt avfall. Återvinning av material hjälper till att bibehålla naturens resurser. För ytterligare upplysningar om återvinning bör du kontakta lokala myndigheter eller sophämtningstjänst eller affären där du köpte varan.

Användbart tillbehör: Bilbatteriadapter



Tillverkaren av den här enheten är Sony Corporation, 1-7-1 Konan Minato-ku Tokyo, 108-0075 Japan.

Auktoriserad representant för EMC och produktsäkerhet är Sony Deutschland GmbH, Hedelfinger Strasse 61, 70327 Stuttgart, Germany. För alla frågor som rör service- och garanti kontaktar du de adresser som listas i de separata service- och garantidokumentet.

# Innehållsförteckning

Varning! . . . . .	4
Kontrollernas placering . . . . .	5
Slå på/stänga av enheten . . . . .	5
Utföra initierande inställning . . . . .	5
Ta emot GPS-signaler . . . . .	5

## **Grundläggande hantering** **6**

Menyhantering . . . . .	6
Gesture Command-kontroll (pekstyrning) . . . . .	6
Åtgärder från tangentbordet . . . . .	7

## **Ruttsökning** **8**

Ställa in resmål och startanvisningar . . . . .	8
Andra sätt att ange resmålet . . . . .	8
Anvisningsskärmar . . . . .	9

## **Systeminställningar** **11**

## **Använda den medföljande programvaran** **11**

Innehåll . . . . .	11
Ansluta till en dator . . . . .	11

## **Ytterligare information** **12**

Om ”Memory Stick” . . . . .	12
Vad är ”Memory Stick”? . . . . .	12
Det här systemet kan använda följande typer av ”Memory Stick Duo” . . . . .	12
Angående LCD-skärmen . . . . .	13
Underhåll . . . . .	13
Rengöring . . . . .	13
Byta säkring . . . . .	13
Om kassering av enheten . . . . .	13
Tekniska data . . . . .	14
Felsökning . . . . .	15
Återställa enheten . . . . .	15

## Varning!

LÄS IGENOM DEN HÄR BRUKSANVISNINGEN OCH DEN MEDFÖLJANDE READ THIS FIRST (INSTALLATIONS MANUAL) ORDENTLIGT INNAN DU INSTALLERAR ELLER ANVÄNDER NAVIGATIONSSYSTEMET. FELAKTIG INSTALLATION OCH FELAKTIG ANVÄNDNING AV DEN HÄR ENHETEN KAN ORSAKA OLYCKOR SOM KAN LEDA TILL PERSONSKADOR, ELLER I VÄRSTA FALL DÖDSFALL.

### Om säkerhet

- Var noga med att:
  - installera navigationssystemet på en säker plats där det inte skymmer sikten för föraren.
  - inte installera enheten ovanför en krocklucke.
  - placera kablar och enhet så att de inte stör körningen.
  - rengör sugkoppens yta och ytan där du tanker fästa sugkoppens innan du sätter fast den. Om du installerar enheten på instrumentbrädan måste du rengöra ytan där sugkoppens ska fästas. Kontrollera också att sugkoppens sitter ordentligt när installationen är klar. Annars finns det risk för att enheten lossnar.
- Detta kan i sin tur göra körningen osäker.
- Utsätt inte enheten för överväld eftersom det kan göra att den lossnar.
- Följ de lokala trafikreglerna och bestämmelserna.
- Titta inte någon längre stund på enheten medan du kör. Det är farligt och kan orsaka olyckor.
- Om du behöver utföra några åtgärder på navigationssystemet medan du kör, bör du stanna fordonet på en säker plats innan du utför åtgärderna.
- Modifiera inte enheten.
- Plocka inte isär enheten utom när det är dags att kassera den.

### Om hantering

- När du inte använder enheten stänger du av den genom att trycka på I/⏻ (4). Koppla bort bilbatteriadaptern eftersom batteriet annars kan tömmas på ström. Tänk på följande.
  - Om fordonets cigaretttändaruttag inte är kopplat till tändlåsets tillbehörsåläge (ACC), fortsätter strömmatningen till enhetens inbyggda strömförsörjning, även om du slår av tändningen eller inte använder enheten.
- Anslut inga andra tillbehör än de som medföljer eller har godkänts som tillval.
- Utsätt inte enheten för eld eller vatten, eftersom det kan orsaka funktionsstörningar.
- När du kopplar bort en kabel bör du fatta tag om kontakten; dra aldrig i själva kablarna.
- Ta med dig enheten när du lämnar bilen, på det sättet undviker du att enheten stjäls eller att den skadas av de höga temperaturer som ibland kan uppstå i en bil.
- Tänk på att det inbyggda batteriet inte kan laddas upp i miljöer där temperaturen ligger utanför intervallet 5 – 45 °C.
- Lämna inte enheten där det är mycket varmt eftersom det kan göra att det inbyggda batteriets kapacitet minskar. I värsta fall kan batteriet bli omöjligt att ladda.

### Om GPS

Eftersom GPS-signalerna sänds från satelliter kan det vara omöjligt eller svårt att ta emot information från dem på följande platser:

- I tunnlar och under mark
- Under motorvägar
- Mellan höga byggnader
- Mellan höga träd med tät vegetation

#### Obs!

*GPS-mottagningen kan vara svag beroende på materialet i bilens vindruta.*

### Om programvaran

Läs ”END-USER LICENSE AGREEMENT” (Licensavtal för slutanvändare) noga innan du använder enheten.



## Kontrollernas placering

Mer information finns på de sidor som anges i förteckningen.

### 1 VOICE/POS.-knapp 6, 8

**Under ruttanvisningarna:**

För att höra nästa ruttanvisning.

**I menyläget:**

För att visa kartan.

**I kartläget:**

För att visa fordonets aktuella position.

### 2 Bildfönster/pekskärm

### 3 Inbyggd GPS-antenn

### 4 I/⏻ (på/standby)-knapp 5

Med den här knappen slår du på och stänger av enheten.

### 5 CHG-indikator (batteriladdning)

Tänds och lyser rött under uppladdning och växlar över till grönt vid full laddning.

När du kopplar bort adaptern slöcknar indikatorn.

### 6 Märketikett

### 7 Kontakt för TMC-antenn\*1

### 8 DC IN 5-5,2 V-kontakt

För anslutning till bilbatteriadaptorn eller nätadaptorn\*2.

### 9 RESET-knapp 15

### 10 Memory Stick-accessindikator

### 11 Sugkopp

### 12 Högtalare

Via högtalaren får du anvisningar och varningar.

### 13 USB-kontakt 11

Via den här kontakten och en USB-kabel ansluter du enheten till en dator.

## 14 Memory Stick Duo-fack

För att sätta i ett "Memory Stick Duo" för att öka funktionaliteten.

\*1 Endast TMC-modeller

\*2 Extra tillbehör

## Slå på/stänga av enheten

### Med den här knappen slår du på och stänger av enheten

Tryck på I/⏻ (4).

**Obs!**

Om du inte använt enheten under en längre tid finns det risk för att det inbyggda batteriet har tömts på ström och att enheten inte slås på.

I så fall ansluter du bilbatteriadaptorn och laddar upp enheten.

När du laddat upp enheten och slagit på enheten kan det ta en stund innan GPS-signalerna tas emot igen.

## Utföra initierande inställning

Utför inställningarna genom att följa anvisningarna på skärmen.

Inställningarna kan du sedan när som helst ändra via inställningsmenyn (sid. 11).

## Ta emot GPS-signaler

När du har installerat enheten parkerar du bilen på en säker och öppen plats (utan höga byggnader och liknande) under ungefär 20 minuter så att GPS-signalerna kan beräknas och bilens aktuella position fastställas innan du börjar använda navigationssystemet.

Ikonen som indikerar mottagningsstatus för GPS-signalerna visas på skärmen. Indikatorn  lyser rött när signalerna inte kan tas emot.

## Grundläggande hantering

Här förklaras de grundläggande åtgärder som du använder för att styra systemet. Grundläggande hantering kan utföras via pekskärmen. Peka försiktigt med fingret på de ikoner som visas.

### Obs!

Tryck inte för hårt på skärmen och peka inte på den med vassa föremål, t.ex. pennor eller liknande.

## Menyhantering

Huvudmenyn visas när du slår på enheten genom att trycka på **I** (utom under ruttanvisningar, då visas kartan).



Om du vill visa huvudmenyn när kartan visas pekar du på kartan.

Om du vill komma tillbaka till huvudmenyn från något av menylägena, trycker du på VOICE/POS. och pekar sedan på kartan.

När du använder menyerna:

Du kommer tillbaka till föregående visningsläge genom att peka på ↶ eller ✕.

Om du vill avbryta menyvalet trycker du på VOICE/POS. (då öppnas visningsläget som visar fordonets aktuella position).

## Gesture Command-kontroll (pekstyrning)

I kartvisningsläget (med undantag för kartrullningsläget), kan du genom en specificerad fingerrörelse, t.ex. längs en linje, lätt utföra funktioner som du ofta använder.

### För att

starta navigationen till ditt hem



ett circumflex

starta navigationen till närmaste POI som sparats under snabbänkar\*

Snabbänk 1



horisontell linje (från vänster till höger)

Snabbänk 2



vertikal linje (nedåt)

Snabbänk 3



horisontell linje (från höger till vänster)

\* Mer information om snabbänkar finns på sid. 8.

## Åtgärder från tangentbordet

Tangentbordet visas när du behöver mata in text. Du behöver bara mata in tecknen som versaler ("stora bokstäver"), eftersom systemet automatiskt konverterar dem till passende format. Vid behov kan du använda specialtecken.

### Kandidat/inmatningsfält



För att	Peka på
mata in en bokstav	önskad teckentangent.
mata in ett specialtecken	"ÄÄÄ" för att växla över till tangentbordet med specialtecken och peka sedan på tangenten med önskat tecken och därefter på "ABC" för att gå tillbaka.
mata in ett nummer	"123" för att växla över till det numeriska tangentbordet och peka sedan på tangenten med önskad siffra och därefter på "ABC" för att gå tillbaka.
mata in ett mellanslag	␣
radera ett tecken	✕
välja en kandidat	✓ eller kandidaten i listan.
visa listan med kandidater*	"List"

\* *Listan med kandidater visas automatiskt vartefter antalet kandidater minskar i och med att du matar in tecken.*

## Ruttsökning

När du har angett resmål kan systemet automatiskt söka efter rutter.

Innan du börjar bör du kontrollera att GPS-signalen är tillräckligt stark för navigering (sid. 5).

## Ställa in resmål och startanvisningar

Här beskrivs hur du gör för att söka en rutt och starta ruttanvisningarna. Som ett exempel visas hur du gör för att välja resmål efter adress.

För information om hur du gör för att välja resmål på andra sätt, se ”Andra sätt att ange resmålet” på sid. 8.

### 1 Visa huvudmenyn.

När kartan visas pekar du på kartan. I menyläget trycker du på VOICE/POS. och pekar sedan på kartan.

### 2 Välj ”Navigera”.

### 3 Välj ”Ange adress” och mata sedan in adressen.

Mata in alternativen i nedanstående ordning och fortsätt genom att peka på ✓ eller kandidaten i listan.

För information om hur du gör för att mata in tecken, se ”Åtgärder från tangentbordet” på sid. 7.

① ”Land”

② ”Ort / postnummer”

Om det är möjligt att precisera resmålet med det valda postnumret\*<sup>1</sup>, visas fönstret för adressbekräftelse. Välj ”Beräkna rutt”.

③ ”Gata / Resmål”

④ ”Nr.” eller ”Tvärgata”<sup>\*2</sup>

Fönstret för adressbekräftelse visas.

\*1 *Endast tillgängligt i Storbritannien och Nederländerna.*

\*2 *Kan bara väljas om det finns en tvärgata på den valda gatan.*

## 4 Välj ”Beräkna rutt”.

Rutten beräknas och ruttanvisningarna startar.

## Andra sätt att ange resmålet

Du kan också ställa in resmålet och söka rutter på följande vis.

Från huvudmenyn väljer du alternativen i följande ordning och sedan ”Beräkna rutt” (om det behövs).

Mer information finns i den medföljande PDF-manualen.

---

### i närheten

Söker rutter med ledning av intressanta platser (POI), t.ex. restauranger och hotell utifrån fordonets aktuella position.

Välj ”i närheten” och sedan något av följande alternativ.

#### ”Snabblänk 1 - 3”

Söker efter resväg till närmaste POI för den kategori som sparats som snabblänk. Kategorier för snabblänkar kan ställas in i inställningsmenyn.

#### ”Sök via namn”

Mata in namnet på en POI direkt.

#### ”Sök via kategori”

Välj önskad POI-kategori från listan.

---

### Hem

Söker efter rutter till den plats där du bor, om du har registrerat den.

---

## Navigera

Välj "Navigera" och sedan något av följande alternativ.

### "POI i hela landet"

Ger ett stort sökområde, men begränsade sökkriterier. Det här alternativet är lämpligt när du söker efter stora anläggningar, t.ex. en flygplats.

### "POI på annan ort"

Ger ett begränsat sökområde, men alla kategorier kommer ifråga under sökningen. Det här alternativet är lämpligt när du söker efter små anläggningar, t.ex. en bensinstation eller en restaurang.

### "Adressbok"

Söker efter resvägar till ett sparat resmål.

### "Senaste resmål"

Söker efter resvägar till senast sökta resmål.

## Anvisningsskärmar

När en resväg har beräknats navigeras du till resmålet med hjälp av såväl visuell guidning som röstguidning.

### Information om kartverktymsmenyn

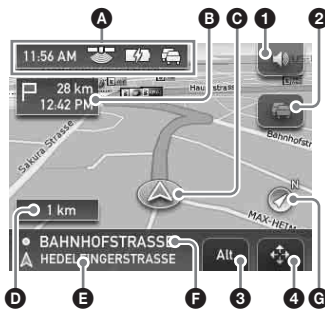

- 1 För att ställa in volymen.
- 2 För att visa utförlig TMC Information. \*1\*2
- 3 För att visa menyn med alternativ.
- 4 För att växla till kartrullningsläge.

\*1 Om du använder TMC-modellen visas det här bara när det är trafikstockning längs den funna ruten.

\*2 iTMC (Storbritannien) och v-traffic (Frankrike) är tillval.

Gå till vår webbsida

<http://www.navu.sony-europe.com> om du vill prenumerera på tjänsterna.

fortsätt till nästa sida →

## Kartvisning

När du ska köra rakt fram



När du närmar dig en korsning



- A** Aktuell tid/GPS-status/Batteristatus/TMC-status  
Mer information finns i den medföljande PDF-manualen.
- B** Visa avstånd/ankomsttid
- C** Aktuell position
- D** Avstånd till nästa sväng
- E** Aktuellt gatunamn
- F** Nästa gatunamn
- G** Nordindikator
- H** Aktuell riktning/Aktuell hastighet
- I** Instruktioner efter nästa
- J** Stapelindikator för avstånd till nästa sväng
- K** Instruktioner för nästa sväng

## Dynamisk ruttinformation

Det här fönstret visar avståndet till resmålet, POI-information osv.

Du visar fönstret genom att från kartvisningen välja ”Alternativ” → ”Dynamisk ruttinformation”.



## Ruttvisning



Du kan visa hela resvägen till resmålet.

Du visar fönstret genom att från kartvisningen välja ”Alternativ” → ”Visa rutt”.

## Kartrullningsläge

Du kan växla till kartrullningsläge från kartvisningsläget genom att peka på  vare sig du får ruttanvisningar eller ej.

I kartrullningsläget visas härkorset på kartan och du kan dra skärmen så att kartan rullas.

Ställ in kartans skala genom att peka på  / .

Placera mitten av härkorset på en önskad punkt, peka sedan på  för att visa kartrullningsmenyn där du bl.a. kan ange punkten som ett resmål.

Du återgår till visningen av fordonets aktuella position genom att peka på .

## Systeminställningar

Du kan göra inställningar som gäller systemet och minnet.

Från huvudmenyn väljer du ”Mer...” → ”Inställningar” → önskad kategori → önskat inställningsalternativ enligt följande.

## Använda den medföljande programvaran

De grundläggande funktionerna för programvaran som finns på den medföljande skivan beskrivs nedan.

Om du sätter in skivan i datorn visas ett fönster automatiskt. Följ skärmanvisningarna.

### Innehåll

#### Installera programvara för PC-anslutning

Du kan installera programvara för anslutning till en dator (ActiveSync). Du måste logga in som administratör när du installerar den här programvaran.

#### Språkhanterare

Språkinformation för skärmenyer och röstguide kan läggas till enheten.

Språkinformation som du inte tänker använda dig av kan du radera från enheten.

#### Läs manualen

Du kan läsa PDF-manualen som innehåller ytterligare information om handhavandet.

#### Supportlänk

Du kommer lätt åt Sonys supportsida för navigering.

Den här sidan kan du använda när du behöver teknisk support, uppdatering av programvaran, svar på ofta förekommande frågor (FAQ) m.m.

#### Kartassistent\*

Du kan lägga till kartinformation på enheten eller på ”Memory Stick” (medföljer ej) från den medföljande skivan.

När du lägger till ny information kan du behöva frigöra minne genom att radera kartinformation som du inte längre behöver ha kvar.

*\* Kartassistenten kan bara användas för modellen med skivan som innehåller kartinformation.*

## Ansluta till en dator

Installera PC-anslutningsprogrammet (ActiveSync) på datorn innan du ansluter till den.

### 1 Anslut enheten till datorn med USB-kabeln.

#### Om informationsöverföring

*Under överföring får du inte*

*– koppla bort USB-kabeln.*

*– aktivera standbyläget eller återställa enheten.*

*– stänga av strömmen till datorn, låta datorn växla över till standbyläge eller starta om datorn.*

## Ytterligare information

### Om "Memory Stick"

#### Vad är "Memory Stick"?

"Memory Stick" är ett kompakt, portabelt IC-inspelningsmedium med stor lagringskapacitet. Det är inte enbart avsett för utbyte/delning av digital information mellan "Memory Stick"-kompatibla produkter utan också för att vara ett löstagbart, externt medium för datalagring.

#### Det här systemet kan använda följande typer av "Memory Stick Duo"

Med det här systemet kan du använda följande typer av "Memory Stick Duo"\*.

- Memory Stick Duo (ej kompatibelt med MagicGate)
- MagicGate Memory Stick Duo
- Memory Stick PRO Duo

\* Systemet har testats och befunnits fungera med "Memory Stick Duo" på 4 GB eller mindre. Trots det kan vi inte garantera att alla "Memory Stick Duo"-medier går att använda.

#### Obs!

- Det här systemet kan bara läsa information från ett "Memory Stick Duo". Du kan inte skriva till ett "Memory Stick Duo" och inte heller förmatara det.
- Det här systemet kan inte hantera parallell höghastighetsöverföring av information.
- Med det här systemet kan du inte använda "Memory Stick" av standardstorlek.
- Se till att du vänder "Memory Stick Duo" rätt när du sätter in det. Om du använder det på fel sätt kan du få problem med systemet.
- Håll "Memory Stick Duo" utom räckhåll för små barn – de kan lätt råka svälja det.
- Ta inte ur "Memory Stick Duo" från systemet medan systemet läser informationen på det.

- Informationen kan skadas i följande situationer:
  - Om du tar ut "Memory Stick Duo" från systemet medan läsning av informationen pågår.
  - "Memory Stick Duo" används på en plats som är utsatt för statisk elektricitet eller elektriska fält.
- Du bör säkerhetskopiera viktig information.
- Hantera "Memory Stick Duo" varsamt: böj eller tappa det inte och utsätt det inte för sötar.
- Plocka inte isär eller modifiera "Memory Stick Duo".
- Skydda "Memory Stick Duo" mot fukt och väta.
- Använd inte "Memory Stick Duo"
  - på extremt varma ställen, t.ex. i en bil parkerad i solen
  - i direkt solljus
  - där det råder hög luft fuktighet eller i närheten av frätande ämnen

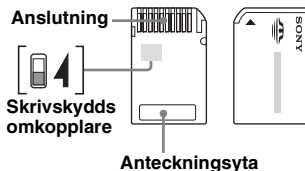

- Vidrör inte kontakterna på "Memory Stick Duo" med fingrarna eller metallföremål.
- Du kan varken spela in, redigera eller radera information när skrivskyddsomkopplaren står i LOCK-läget.
- Du skjuter skrivskyddsomkopplaren på "Memory Stick Duo" med hjälp av ett spetsigt föremål.
- Om du använder ett "Memory Stick Duo" som saknar skrivskyddsomkopplare måste du vara försiktig så att du inte av misstag ändrar eller raderar informationen på det.
- Tryck inte hårt med pennan när du skriver på etikettens anteckningsyta.
- När du bär med dig eller förvarar ett "Memory Stick Duo" bör du använda det medföljande fodralet.



## Angående LCD-skärmen

Eventuellt kan några små blåa, röda eller gröna punkter visas konstant på skärmen. De kallas "ljuspunkter" och kan uppstå på alla LCD-skärmar. LCD-skärmen är tillverkad med hög precision och har 99,99 % eller fler aktiva bildpunkter. Det är däremot möjligt att en liten procent (typiskt ungefär 0,01 %) av bildpunkterna inte tänds som de ska. Det här fenomenet kommer inte vara någon olägenhet vid normalt bruk.

## Underhåll

### Rengöring

- Rengör ytan på sugkoppen med en mjuk, fuktig, luddfri duk om den blivit smutsig och inte längre fäster lika bra.  
Torka sugkoppen innan du sätter tillbaka den.
- Bildfönstret rengör du med en rengöringsduk av det slag som finns att köpa i handeln.

#### **Obs!**

Om sugkoppen orsakar ett märke på vindrutan torkar du rent med vatten.

### Byta säkring

När du byter säkring i bilbatteriadaptern måste du se till att den nya säkringen är märkt med samma amperetal som originalsäkringen (**2,5 A**). Om säkringen går sönder kontrollerar du strömanslutningen och sätter in en ny säkring. Om säkringen går sönder igen kan det bero på ett internt fel. Kontakta i så fall närmaste Sony-återförsäljare.

#### **Varning!**

Använd aldrig en säkring med högre amperetal än den säkring som medföljer enheten eftersom det kan medföra att enheten skadas.

## Om kassering av enheten

Ta ur det inbyggda litiumjonbatteriet innan du kasserar enheten. Lämna sedan in batteriet till en återvinningsstation. Så här gör du för att ta ur batteriet.

#### **Obs!**

Plocka inte isär enheten förrän det är dags att kassera den.

- 1 Stäng av enheten genom att trycka på RESET-knappen.**
- 2 Ta bort de 2 gummipluggarna som sitter på undersidan av enheten och använd sedan en skuvmejsel för att lossa de 2 skruvarna.**

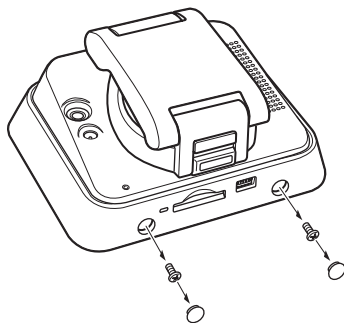

fortsätt till nästa sida →

**3 Lossa klorna med ett skarpt föremål, t.ex. en spårskruvmejsel och ta sedan bort höljets baksida.**

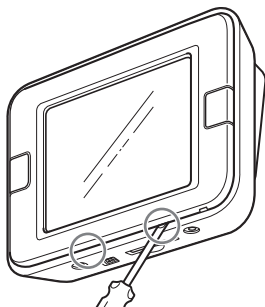

**4 Ta bort batteriet.**

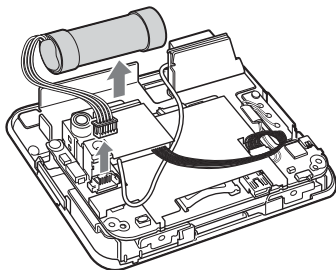

**5 Isolera anslutningskontakten genom att linda in den med tejp.**

**Om litiumjonbatteriet**

- Förvara batteriet så att små barn inte kan få tag i det.
- Håll inte batteriet med metallpincett eller liknande, det kan orsaka kortslutning.

**WARNING!**

Explosionsrisk, när litiumbatteriet hanteras på fel sätt.  
Ladda inte upp litiumbatteriet. Ta inte isär litiumbatteriet. Elda inte upp litiumbatteriet.

## Tekniska data

### Huvudenhet

**Driftstemperatur:** 5 – 45 °C

**Strömförsörjning:** 5 – 5,2 V likström (DC)

(via den medföljande bilbatteriadaptern för 12 V/24 V (negativ jord)/USB-kabeln/nätadaptern\*)

### Anslutningskontakter:

DC IN 5-5,2 V-kontakt

USB-kontakt

Kontakt för TMC-antenn (endast TMC-modeller)

### Fack för minneskort:

Memory Stick Duo-fack

**Mottagningsfrekvens:** 87,5 – 108,0 MHz

**Högtalare:** 20 × 40 mm oval högtalare

**Strömförbrukning:** Ca 0,5 A

**Mått:** Ca 108 × 82 × 48 mm

(b × h × d, exklusive utstickande delar)

**Vikt:** Ca 275 g

### Teckenfönster

**System:** Genomlyst LCD-skärm (Transmissive liquid crystal display)

**Paneltyp:** a-Si TFT aktivt matrissystem

**Storlek:** 3,5 tum (4:3)

Ca 70 × 53, 88 mm (h × v, d)

**Segment:** 230 400 (960 × 240) bildpunkter

### Inbyggt batteri uppladdningstid/ användningstid

#### Uppladdningstid

**Med den medföljande bilbatteriadaptern/  
nätadaptern\*:**

Ca 3,5 timmar (med enheten påslagen) eller 2,5 timmar (i standbyläge)

**Med den medföljande USB-kabeln:**

Ca 4 timmar (i standbyläge)

#### Användningstid

Upp till 3,5 timmar (beroende på användning)

### Extra tillbehör

Bilinstallationssats: XA-49FM

Nätadapter: XA-AC13

Bilbatteriadapter: XA-DC3

\* Extra tillbehör

*Rätt till ändring av utförande och specifikationer förbehålles.*



- Halogenflammande medel har inte använts i vissa tryckta kretskort.
- Uppladdningsbara lithium-ion-batterier används.
- Det invändiga transportmaterialet är framställt av stötdämpande papp.
- Tryckfärgen på kartongen är baserad på vegetabiliska oljor, som är fri från organiska föreningar (VOC).

## Felsökning

Med följande checklista kan du åtgärda eventuella problem som kan uppstå med enheten. Innan du går igenom nedanstående lista bör du kontrollera anslutningarna och att du utför rätt åtgärder.

### Det går inte att slå på enheten.

- Ladda upp det inbyggda batteriet.
- Kontrollera att bilbatteriadaptern är ordentligt ansluten till cigarettändaruttaget.

### Det inbyggda batteriet kan inte laddas upp.

- Tryck på I/⏻ för att slå på enheten och tryck sedan på den igen för att slå av enheten.
- Om du använder bilbatteriadaptern kopplar du bort den från cigarettändaruttaget och ansluter den sedan igen.
- Det inbyggda litiumjonbatteriet kan laddas upp i temperaturer mellan 5 – 45 °C. Det är inte säkert att batteriet kan laddas om temperaturen i enheten ökar t.ex. genom att solen lyser på den. Det är inte ett tecken på att något är fel.
- Slå på datom under USB-uppladdning

### Det går inte att ta emot GPS-signaler.

- Läs först GPS-översikten (sid. 4), kontrollera sedan GPS-status genom att välja "Mer..." i huvudmenyn → "GPS-Status".
- Systemet kan inte ta emot GPS-signaler på grund av att signalen blockeras.
    - Flytta bilen till en plats där signalerna kan tas emot.
  - Det finns ett hinder framför GPS-antennen.
    - Installera enheten där signalen inte störs av bilens chassi eller liknande.

### Fordonets position på kartan stämmer inte överens med den aktuella vägen.

Felmarginalen för signalen från GPS-satelliterna är för stor. Felmarginalen kan vara några hundra meter när den är som störst.

### Röstguiden hörs inte.

Du har ställt in för låg volym.  
→ Höj volymen (sid. 9).

### LCD-skärmen visar inte en normal bild.

I höga temperaturer är det möjligt att LCD-skärmen blir mörkare vilket kan göra bilden svår att se. I låga temperaturer är det möjligt att en fryst bild (efterbild) uppstår på LCD-skärmen. Det här är inget tecken på att något är fel, LCD-skärmen kommer att visa en normal bild när temperaturen åter ligger inom ramarna för den specificerade driftstemperaturen.

### Sugkoppen lossnar från sin fästyta.

Fäststyrkan minskar om ytan på sugkoppen eller fästytan är smutsiga.  
→ Rengör ytan på sugkoppen och fästytan med en mjuk, fuktig och luftfri duk (sid. 13).

### Demonstrationsläget startar automatiskt även om du inte utför någon åtgärd.

→ Stäng av det automatiska demonstrationsläget genom att välja "Mer..." i huvudmenyn → "Inställningar" → "Grundinställningar" → "Demoläge". Kontrollera sedan att "Demoläge" är avstängt.

## Återställa enheten

Om navigeringsprogramvaran låser sig kan du försöka att återställa enheten.

Tryck på RESET-knappen och tryck sedan på I/⏻ för att slå på enheten.

### Obs!

När du återställt enheten kan det ta en stund innan GPS-signalerna tas emot sedan du har slagit på den igen.

## Este manual

- Este guia de iniciação rápida contém instruções para as operações básicas. Antes de instalar e funcionar com este sistema, leia este manual e a documentação “Read This First” (Manual de instalação) fornecida, até ao fim. Para mais informações, consulte o manual em formato PDF no disco com a aplicação fornecido.
- As ilustrações deste manual podem ser diferentes do seu aparelho.
- Guarde este manual e a documentação “Read This First” num sítio onde possa consultá-los futuramente.



**Tratamento de Equipamentos Eléctricos e Electrónicos no final da sua vida útil (Aplicável na União Europeia e em países Europeus com sistemas de recolha selectiva de resíduos)**

Este símbolo, colocado no produto ou na sua embalagem, indica que este não deve ser tratado como resíduo urbano indiferenciado. Deve sim ser colocado num ponto de recolha destinado a resíduos de equipamentos eléctricos e electrónicos. Assegurandose que este produto é correctamente depositado, irá prevenir potenciais consequências negativas para o ambiente bem como para a saúde, que de outra forma poderiam ocorrer pelo mau manuseamento destes produtos. A reciclagem dos materiais contribuirá para a conservação dos recursos naturais. Para obter informação mais detalhada sobre a reciclagem deste produto, por favor contacte o município onde reside, os serviços de recolha de resíduos da sua área ou a loja onde adquiriu o produto.

Accessório aplicável: Adaptador para ligação à bateria do automóvel



O fabricante deste produto é a Sony Corporation, 1-7-1 Konan Minato-ku Tokyo, 108-0075 Japan. O Representante autorizado para a EMC e a segurança do produto é a Sony Deutschland GmbH, Hedelfinger Strasse 61, 70327 Stuttgart, Germany. Para quaisquer informações sobre serviços ou garantias, veja os endereços existentes nos documentos em separado sobre serviços ou garantias.

## Atenção

**A SONY NÃO ACEITA NENHUMA RESPONSABILIDADE POR QUAISQUER DANOS ACIDENTAIS, INDIRECTOS OU CONSEQUENCIAIS OU DE OUTRA NATUREZA INCLUINDO SEM LIMITAÇÕES A PERDA DE LUCROS, RECEITAS, DADOS, UTILIZAÇÃO DO PRODUTO OU DE QUALQUER EQUIPAMENTO ASSOCIADO, TEMPO DE INACTIVIDADE E TEMPO DO UTILIZADOR RESULTANTE DA UTILIZAÇÃO DESTES PRODUTO, DO SEU HARDWARE E/OU SOFTWARE.**

Aviso . . . . .	4
Localização dos controlos . . . . .	5
Ligar/Desligar o aparelho . . . . .	5
Executar a configuração inicial . . . . .	5
Receber os sinais GPS . . . . .	5

## **Operações básicas** **6**

Utilização do menu . . . . .	6
Funcionamento do Gesture Command (Comando por gestos) . . . . .	6
Utilização do teclado . . . . .	7

## **Procurar uma rota** **7**

Definir o destino e iniciar o guia de navegação . . . . .	7
Outras maneiras de definir o destino . . . . .	8
Ecrãs de orientação . . . . .	8

## **Ajustes do sistema** **10**

## **Utilizar o software fornecido** **10**

Conteúdo . . . . .	10
Ligar ao computador . . . . .	10

## **Informações adicionais** **11**

O “Memory Stick” . . . . .	11
O que é o “Memory Stick”? . . . . .	11
Tipos de “Memory Stick Duo” que o sistema pode utilizar . . . . .	11
Nota sobre o LCD . . . . .	12
Manutenção . . . . .	12
Limpeza . . . . .	12
Substituição do fusível . . . . .	12
Notas sobre como deitar fora o aparelho . . . . .	12
Características técnicas . . . . .	13
Resolução de problemas . . . . .	14
Reiniciar o aparelho . . . . .	15

## Aviso

LEIA ESTE MANUAL E A DOCUMENTAÇÃO READ THIS FIRST (MANUAL DE INSTALAÇÃO) ATÉ AO FIM, ANTES DE INSTALAR E UTILIZAR O SISTEMA DE NAVEGAÇÃO PESSOAL. UMA INSTALAÇÃO OU UTILIZAÇÃO INCORRECTA DO SISTEMA PODE PROVOCAR ACIDENTES, FERIMENTOS OU A MORTE.

## Segurança

- Além disso verifique se:
  - instalou o sistema de navegação num local seguro onde não prejudique a visão do condutor.
  - não instalou o sistema por cima de um airbag.
  - colocou os cabos e o aparelho onde não prejudiquem a condução.
  - limpou a superfície da ventosa e do local de instalação antes de montar o aparelho. Quando instalar no tablier, limpe a superfície onde vai colocar a ventosa. Depois da instalação, verifique também se a ventosa ficou bem presa. Caso contrário, o aparelho pode cair.
- Se não o fizer, pode prejudicar a condução.
- Não faça força de mais sobre o aparelho pois pode cair.
- Respeite as regras, leis e regulamentos de trânsito locais.
- Não olhe continuamente para o aparelho enquanto conduz. É perigoso e pode causar um acidente.
- Se tiver de utilizar o sistema de navegação durante a condução, estacione primeiro o automóvel num local seguro.
- Não modifique o aparelho.
- Não desmonte o aparelho excepto para o deitar fora.

## Manuseamento

- Quando não estiver a utilizar o aparelho, desligue-o carregando em I/⏻ (4). Desligue o adaptador para ligação à bateria do automóvel. Se não o fizer, pode descarregar a bateria. Note o seguinte: Se a tomada de isqueiro do automóvel não estiver ligada à posição ACC da ignição, o aparelho continua a receber corrente mesmo que desligue a ignição e não esteja a utilizar o aparelho.
- Não ligue nenhum acessório que não os fornecidos ou os opcionais.
- Não coloque o aparelho perto de chamas ou água pois pode provocar uma avaria.
- Para desligar um cabo, puxe pela ficha e não pelo próprio cabo.
- Quando sair do automóvel leve o aparelho consigo para evitar que seja roubado ou fique danificado pelo calor no interior do automóvel.
- A bateria interna só pode ser carregada a temperaturas entre 5 – 45 °C.
- Não deixe o aparelho em locais com uma temperatura alta pois a capacidade da bateria diminui e, além disso, pode deixar de conseguir carregá-la.

## O GPS

Como a informação do GPS é obtida utilizando o sinal dos satélites pode ser difícil ou impossível obter as informações nos locais seguintes:

- Túneis e metropolitano
- Por baixo de uma auto-estrada
- Entre edifícios altos
- No meio de árvores altas com folhagem densa

### Nota

*Dependendo do material do pára-brisas do automóvel, a recepção do sinal de GPS pode ser fraca.*

## O software

Antes de utilizar o aparelho, leia com atenção o “END-USER LICENSE AGREEMENT” (Acordo de licença do utilizador final).

## Localização dos controlos

Consulte as páginas indicadas para obter informações.

- 1 Botão VOICE/POS.** 6, 7  
**Quando utilizar o guia de navegação:**  
Para ouvir a orientação de voz seguinte.  
**No ecrã do menu:**  
Para ver o mapa.  
**No ecrã do mapa:**  
Para ver a posição actual do automóvel.
- 2 Janela do visor/ecrã táctil**
- 3 Antena GPS interna**
- 4 Botão I/⏻ (ligar/em espera)** 5  
Para ligar/desligar o aparelho.
- 5 Indicador CHG (carga da bateria)**  
Acende-se em vermelho enquanto está a carregar e muda para verde quando estiver totalmente carregada.  
Se o adaptador estiver desligado da tomada o indicador desliga-se.
- 6 Placa de identificação**
- 7 Tomada de antena TMC\*1**
- 8 Tomada CC IN 5-5,2 V**  
Para ligar ao adaptador para ligação à bateria do automóvel ou ao transformador de CA\*2.
- 9 Botão RESET** 15
- 10 Indicador de acesso Memory Stick**
- 11 Ventosa**
- 12 Altifalante**  
Ouve a orientação por voz e os avisos.
- 13 Tomada USB** 10  
Para ligar a um computador com um cabo USB.
- 14 Ranhura Memory Stick Duo**  
Inserir um "Memory Stick Duo" para expansão funcional.

\*1 Apenas nos modelos TMC

\*2 Acessório opcional

## Ligar/Desligar o aparelho

### Para ligar/desligar o aparelho

Carregue em I/⏻ (4).

#### Nota

*Se não utilizar o aparelho durante muito tempo, a bateria incorporada pode ficar descarregada e pode não conseguir ligar o aparelho.*

*Nesse caso, ligue o adaptador para ligação à bateria do automóvel e carregue o aparelho.*

*Depois de carregar o aparelho e de o ligar, pode demorar algum tempo até receber o sinal de GPS.*

## Executar a configuração inicial

Para fazer a configuração, siga as instruções que aparecem no ecrã.

Pode depois voltar a configurar as definições no menu de definições respectivo em qualquer altura (página 10).

## Receber os sinais GPS

Depois da instalação inicial e antes de utilizar o sistema de navegação, estacione o automóvel num local seguro e aberto (sem edifícios altos, etc.) durante 20 minutos no máximo, para permitir que os sinais de GPS calculem correctamente a actual posição do automóvel.

O ícone de condição da recepção do sinal de GPS aparece no ecrã. O indicador  acende-se a vermelho quando não é possível receber o sinal.

## Operações básicas

Neste capítulo explicam-se os procedimentos normais de utilização do sistema. As operações básicas são efectuadas carregando no ecrã táctil. Toque levemente com o dedo nos ícones mostrados.

### Nota

Não carregue no ecrã com demasiada força nem com um objecto bicudo, como uma caneta, etc.

## Utilização do menu

O menu principal aparece quando liga o sistema carregando em I/⏻ (durante a utilização do guia de navegação, aparece o mapa em vez do menu principal).



Para fazer aparecer o menu principal a partir do visor do mapa, toque no mapa.

Para voltar ao menu principal a partir de um ecrã de menu qualquer, carregue em VOICE/POS. e depois toque no mapa.





Durante a utilização do menu:

Para voltar ao ecrã anterior, toque em ↶ ou ✕.

Para cancelar a selecção do menu, carregue em VOICE/POS. (aparece o ecrã com a posição actual do automóvel).

## Funcionamento do Gesture Command (Comando por gestos)

Nos ecrãs do mapa (excepto no modo de deslocação no mapa), pode efectuar facilmente as operações que utiliza com maior frequência atribuindo um toque com o dedo no ecrã, como uma linha, etc.

Para	Desenhe
iniciar a navegação para casa	 uma linha tipo acento circunflexo
iniciar a navegação para o POI (Ponto de interesse) mais próximo, memorizado nas ligações rápidas*	Ligação rápida 1  Linha horizontal (da esquerda para a direita)
	Ligação rápida 2  linha vertical (para baixo)
	Ligação rápida 3  Linha horizontal (da direita para a esquerda)

\* Para mais informações sobre as ligações rápidas, consulte a página 8.



## Utilização do teclado

Quando precisar de introduzir texto aparece o ecrã do teclado.

Basta introduzir os caracteres em maiúsculas, pois o sistema converte-os automaticamente para os caracteres adequados. Se necessário pode introduzir caracteres especiais.

Candidato/campo de entrada

Número de candidatos



Para	Toque
introduzir um carácter alfabético	na tecla com o carácter desejado
introduzir um carácter especial	em “ÃÃÃ” para mudar para o teclado de caracteres especiais, depois para o carácter desejado e “ABC” para voltar atrás
introduzir um número	em “123” para mudar para o teclado numérico e depois na tecla do número desejado e em “ABC” para voltar atrás
introduzir um espaço	␣
apagar um carácter	✖
seleccionar um candidato	✓ ou o candidato na lista
ver a lista de candidatos*	“List”

\* A lista de candidatos aparece automaticamente quando diminui os candidatos à medida que vai continuando a introduzir caracteres.

## Procurar uma rota

Depois de definir o destino, o sistema procura as rotas automaticamente.

Antes de começar, verifique se os sinais de GPS são suficientes para a navegação (página 5).

## Definir o destino e iniciar o guia de navegação

Neste capítulo explica-se o procedimento para procurar a rota e iniciar o guia de navegação. No exemplo dado, utiliza-se a definição de um destino através do endereço.

Para informações sobre outras maneiras de definir o destino, consulte “Outras maneiras de definir o destino” na página 8.

### 1 Ver o menu principal.

No ecrã do mapa, toque no mapa.

No ecrã do menu, carregue em VOICE/POS. e depois toque no mapa.

### 2 Seleccionar “Navegar”.

### 3 Seleccionar “Entrar o endereço” e introduza os detalhes respectivos.

Introduza os itens pela ordem indicada abaixo e toque em ✓ ou no candidato na lista, para continuar.

Para informações sobre como introduzir os caracteres, consulte “Utilização do teclado” na página 7.

① “País”

② “Cidade / CP”

Se for possível localizar o destino através do código postal seleccionado\*, aparece o ecrã de confirmação do endereço.

Selecione “Calcular rota”.

③ “Rua / Destino”

continua na página seguinte →

#### 4 “N” ou “Travessa”\*2

Aparece o ecrã de confirmação do endereço.

\*1 Disponível apenas no Reino Unido e na Holanda.

\*2 Só pode ser seleccionado se existir na rua escolhida.

#### 4 Selecciona “Calcular rota”.

A rota é calculada e o guia de navegação é ativado.

## Outras maneiras de definir o destino

Também pode definir o destino e procurar as rotas utilizando os métodos indicados abaixo. No menu principal, seleccione primeiro as opções pela ordem indicada abaixo e depois “Calcular rota” (se necessário).

Para informações, consulte o manual fornecido em formato PDF.

#### Na proximidade

Procura as rotas para um destino especial (POI), como um restaurante, hotel, etc., perto da posição em que se encontra actualmente o automóvel.

Selecione “Na proximidade” e depois uma das opções indicadas a seguir.

##### “Ligação rápida 1 - 3”

Procura as rotas até ao destino especial (POI) mais próximo, da categoria memorizada nas ligações rápidas. Pode personalizar as categorias das ligações rápidas no menu de definição respectivo.

##### “Procurar por nome”

Introduza directamente o nome do destino especial (POI).

##### “Procurar por categoria”

Selecione a categoria de destino especial (POI) desejada na lista.

#### Para casa

Procura as rotas para sua casa se estiver registada.

#### Navegar

Selecione “Navegar” e depois uma das opções indicadas a seguir.

##### “Dest. esp. no país inteiro”

Define uma área de procura alargada mas com categorias de procura limitadas. Adequado para a procura de grandes pontos de referência, como um aeroporto.

##### “Dest. esp. uma cidade”

Define uma área de procura mais pequena mas todas as categorias se tornam o alvo da procura. Adequado para a procura de pequenos locais, como uma bomba de combustível e um restaurante.

##### “Livro de endereços”

Procura as rotas para um ponto de destino guardado.

##### “Últimos destinos”

Procura as rotas para os últimos destinos procurados.

## Ecrãs de orientação

Uma vez calculada a rota, o caminho até ao destino é indicado através de orientações visuais e de voz.

## Informação sobre o menu de ferramentas do mapa



- 1 Regular o volume.
- 2 Para ver as informações TMC detalhadas.\*1\*2
- 3 Ver o menu de opções.
- 4 Mudar para o modo de deslocação no mapa.

\*1 Se utilizar o modelo TMC, esta informação só aparece se a rota encontrada estiver congestionada.

\*2 O iTMC (no Reino Unido) e o v-traffic (em França) são opcionais.  
Para subscrever o(s) serviço(s), visite o nosso web site. <http://www.navu.sony-europe.com>

## Ecrã do mapa

Guiar sempre em frente



A aproximar-se de um cruzamento



- A Hora actual/Status GPS/Estado da bateria/Estado do TMC  
Para informações, consulte o manual fornecido em formato PDF.
- B Distância/Tempo estimado de chegada (ETA)
- C Posição actual

- D Distância até à viragem seguinte
- E Nome da rua actual
- F Nome da próxima rua
- G Indicação do Norte
- H Direcção/Velocidade actual
- I Instruções a seguir à próxima
- J Barra do indicador da distância até à próxima viragem
- K Instruções sobre a próxima viragem

## Informação dinâmica da rota

Este ecrã mostra a distância até ao destino, informações sobre destinos especiais (POI), etc. Para ver, a partir do ecrã do mapa, seleccione “Opções” → “Informação dinâmica da rota”.







## Ecrã da rota

Pode ver toda a rota até ao destino. Para ver, a partir do ecrã do mapa, seleccione “Opções” → “Mostrar rota”.

## Modo de deslocação no mapa

Pode mudar para o ecrã do modo de deslocação no mapa tocando em , quer esteja a utilizar ou não o guia de navegação.

Neste modo, aparece uma cruz sobre o mapa e pode arrastar o ecrã para se deslocar no mapa.

Toque em  /  para ajustar a escala do mapa. Coloque a intersecção da cruz no ponto desejado e toque em , para fazer aparecer o menu do modo de deslocação no mapa onde pode definir o ponto como destino, etc. Toque em  para voltar ao ecrã da posição actual do automóvel.

## Ajustes do sistema

Pode configurar os diversos ajustes relacionados com o sistema e a memória.

No menu principal, seleccione “Mais...” → “Configurações” → a categoria desejada → a opção desejada para executar cada ajuste.

## Utilizar o software fornecido

Descrevem-se abaixo as funções principais do software incluído no disco fornecido.

Se introduzir o disco no computador, o ecrã aparece automaticamente. Siga as instruções do ecrã.

### Conteúdo

#### Instalar o software de ligação ao PC

O software de ligação ao PC (ActiveSync) pode ser instalado. Quando instalar este software, verifique se iniciou a sessão como administrador.

#### Assistente de idiomas

Pode carregar os dados do idioma para os menus do ecrã e orientação por voz no aparelho, bem como apagar os dados dos idiomas de que não precisa.

#### Ler o manual

Pode ler o manual no formato PDF que contém mais informações sobre as operações disponíveis.

#### Suporte

Pode aceder facilmente ao site dos serviços de suporte à navegação da Sony.

Aceda a este site para obter suporte técnico, por exemplo, as actualizações do software, FAQs, etc.

#### Assistente de mapas\*

Pode carregar os dados do mapa do disco fornecido no aparelho ou no “Memory Stick” (não fornecido).

Quando carregar, pode precisar de apagar os dados do mapa desnecessários para libertar espaço de memória.

*\* A função do Assistente de mapa só pode ser utilizada para o modelo com o disco que contém dados do mapa.*

## Ligar ao computador

Antes de fazer a ligação ao computador, instale o software de ligação ao PC (ActiveSync) no computador.

### 1 Ligue o aparelho ao computador com o cabo USB.

#### Notas sobre a transferência de dados

*Durante a transferência, não:*

- desligue o cabo USB.
- entre no modo de espera ou reinicie o aparelho.
- desligue, coloque em modo de espera nem reinicie o computador.

## Informações adicionais

### 0 “Memory Stick”

#### O que é o “Memory Stick”?

O “Memory Stick” é um meio de gravação de IC compacto de grande capacidade. Foi concebido não só para troca/partilha de dados digitais entre produtos compatíveis com “Memory Stick”, mas também para meio de armazenamento externo amovível que pode guardar dados.

#### Tipos de “Memory Stick Duo” que o sistema pode utilizar

Com o sistema pode utilizar os seguintes tipos de “Memory Stick Duo”.\*

- Memory Stick Duo (Não compatível com MagicGate)
- MagicGate Memory Stick Duo
- Memory Stick PRO Duo

\* O sistema provou poder funcionar com um “Memory Stick Duo” com uma capacidade de 4 GB ou menor. No entanto, não garantimos o funcionamento de todos os “Memory Stick Duo”.

#### Notas

- Este sistema suporta apenas a leitura de dados num “Memory Stick Duo”. Não pode executar formatação e gravação num “Memory Stick Duo”.
- Este sistema não suporta transferências de dados paralelos a alta velocidade.
- Não pode utilizar “Memory Stick” de tamanho normal neste sistema.
- Quando utilizar um “Memory Stick Duo”, verifique se o introduziu na direcção correcta. A utilização incorrecta pode causar problemas no sistema.
- Não deixe o “Memory Stick Duo” ao alcance de crianças, para impedir que estas o engulam acidentalmente.
- Evite retirar o “Memory Stick Duo” do sistema, enquanto ele estiver a ler dados.

- Os dados podem ficar danificados se:
  - retirar o “Memory Stick Duo” ou desligar o sistema durante operações de leitura
  - utilizar o “Memory Stick Duo” em locais expostos a electricidade estática ou ruídos eléctricos.
- Deve fazer uma cópia de segurança dos dados importantes.
- Não dobre, não deixe cair nem deixe o “Memory Stick Duo” sofrer choques fortes.
- Não desmonte nem modifique o “Memory Stick Duo”.
- Não molhe o “Memory Stick Duo”.
- Não utilize nem guarde o “Memory Stick Duo” em locais:
  - Com temperaturas muito altas, como um automóvel estacionado ao sol
  - Luz solar directa
  - Com muita humidade ou onde existam substâncias corrosivas

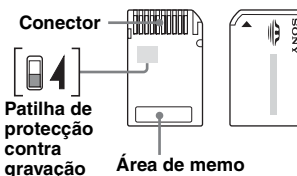

- Não toque no conector do “Memory Stick Duo” com os dedos ou objectos metálicos.
- Se empurrar a patilha de protecção contra gravação até à posição de LOCK, não pode gravar, editar nem apagar os dados.
- Utilize um objecto fino e bicudo para empurrar a patilha de protecção contra gravação do “Memory Stick Duo”.
- Se utilizar o “Memory Stick Duo” sem a patilha de protecção contra gravação, tenha cuidado para não editar ou apagar os dados acidentalmente.
- Se escrever na área memo da etiqueta, não o faça com demasiada força.
- Quando transportar ou guardar o “Memory Stick Duo”, coloque-o na caixa fornecida.

## Nota sobre o LCD

Podem aparecer alguns pontos fixos de cor azul, vermelha ou verde no monitor. São designados por “pontos brilhantes” e podem aparecer em qualquer LCD. O LCD foi fabricado com precisão sendo que mais de 99,99 % dos segmentos são funcionais. No entanto, é possível que uma pequena percentagem (geralmente 0,01%) dos segmentos não se acenda correctamente. Contudo, a visualização não é afectada.

## Manutenção

### Limpeza

- Limpe a superfície da ventosa com um pano macio, sem algodão e molhado, caso esta fique suja e a força de sucção diminua. Seque a ventosa antes de voltar a colocá-la.
- Limpe o visor com um pano de limpeza à venda no mercado.

#### Nota

Se a ventosa deixar vestígios no pára-brisas, lave-a com água.

### Substituição do fusível

Quando substituir o fusível do adaptador para ligação à bateria do automóvel, utilize um fusível com a amperagem indicada no fusível original (**2,5 A**). Se o fusível se fundir, verifique a ligação e substitua o fusível. Se, depois de o substituir, o fusível voltar a fundir-se pode haver uma avaria interna. Nesse caso, contacte o agente da Sony mais próximo.

#### Aviso

Nunca utilize um fusível com uma amperagem superior à do fusível fornecido pois pode danificar o aparelho.

## Notas sobre como deitar fora o aparelho

Quando deitar o aparelho fora retire a bateria de iões de lítio interna e envie-a para um centro de reciclagem.

Explica-se abaixo o que deve fazer para retirar a bateria.

#### Nota

Nunca desmonte o aparelho excepto quando o deitar fora.

- 1 Carregue no botão RESET para desligar o aparelho.**
- 2 Retire as 2 fichas de borracha da parte inferior do aparelho, depois retire os 2 parafusos utilizando uma chave de parafusos.**

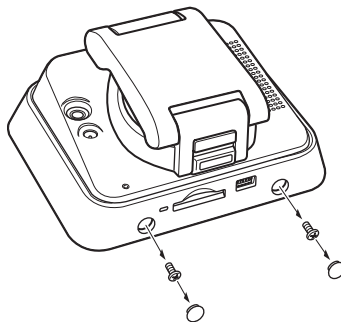

- 3** Remova as patilhas com um objecto afiado, como uma chave de fendas, depois retire a tampa traseira.

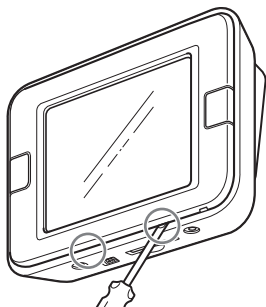

- 4** Retire a bateria.

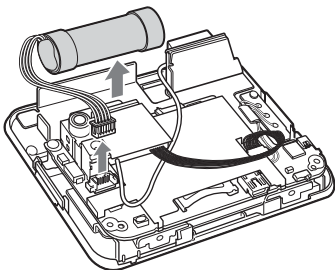

- 5** Isole o terminal do conector enrolando-o em fita isoladora.

**Notas sobre a bateria de íões de lítio**

- Não deixe a bateria ao alcance das crianças.
- Não a agarre com pinças de metal pois pode provocar um curto-circuito.

**ADVERTÊNCIA**

Perigo de explosão da bateria se má-utilizada. Não recarregue, abra, nem a deite no fogo.

## Características técnicas

### Unidade principal

**Temperatura de funcionamento:** 5 – 45 °C

**Alimentação:** CC 5-5,2 V

(através do adaptador para ligação à bateria do automóvel de 12 V/24 V fornecido (negativo à massa (terra))/cabo USB/transformador de CA\*)

**Terminais de ligação:**

Tomada CC 5-5,2 V

Tomada USB

Tomada de antena TMC (apenas nos modelos TMC)

**Ranhura para cartão de memória:**

Ranhura Memory Stick Duo

**Frequência de recepção:** 87,5 – 108,0 MHz

**Altifalante:** oval de 20 × 40 mm

**Consumo de corrente:** aprox. 0,5 A

**Dimensões:** aprox. 108 × 82 × 48 mm

(l × a × p, excluindo peças salientes)

**Peso:** aprox. 275 g

### Monitor

**Sistema:** ecrã de cristais líquidos transmissivos

**Sistema:** de matriz activa TFT a-Si

**Dimensões:** 3,5 pol (4:3)

Aprox. 70 × 53, 88 mm (a × v, p)

**Segmento:** 230.400 (960 × 240) pontos

### Tempo de carga/tempo de utilização da bateria interna

#### Tempo de carga

**Com o adaptador para ligação à bateria do automóvel/transformador de CA fornecidos\*:**

Aprox. 3,5 horas (com o aparelho ligado) ou 2,5 horas (no modo de espera)

**Com o cabo USB fornecido:**

Aprox. 4 hours (no modo de espera)

#### Tempo de utilização

Até 3,5 horas (dependendo do tipo de utilização)

### Acessórios opcionais

Kit de instalação no automóvel: XA-49FM

Transformador de CA: XA-AC13

Adaptador para ligação à bateria do automóvel:

XA-DC3

\* *Acessório opcional*

*O design e as características técnicas estão sujeitos a alterações sem aviso prévio.*



- Não são utilizados retardadores de chama halogenados em determinadas placas de circuito impresso.
- Uso de pilhas de ião de lítio recarregáveis.
- É utilizado cartão canelado como material de absorção de choques na embalagem.
- Impressão feita com tinta de óleo vegetal isenta de COV (Composto Orgânico Volátil).

## Resolução de problemas

A lista de verificação apresentada abaixo pode ajudá-lo a resolver os problemas que possam surgir no aparelho.

Antes de utilizar a lista de verificação abaixo, verifique os procedimentos de ligação e funcionamento.

### O aparelho não liga.

- Carregue a bateria interna.
- Verifique se o adaptador para ligação à bateria do automóvel está bem introduzido na tomada de isqueiro do automóvel.

### Não consegue carregar a bateria interna.

- Carregue em I/☺ para ligar o aparelho e depois carregue de novo para desligá-lo.
- Se estiver a utilizar o adaptador para ligação à bateria do automóvel, desligue-o da tomada de isqueiro e volte a ligá-lo.
- A bateria interna de iões de lítio só pode ser carregada a temperaturas entre 5 – 45 °C. Se a temperatura no interior do aparelho aumentar por causa da exposição directa ao sol, etc., pode não conseguir carregar a bateria. Isto não é sinal de avaria.
- Ligue o computador durante a carga do USB.

### Não consegue receber o sinal de GPS.

- Primeiro, leia a descrição do GPS (página 4) e depois verifique o estado seleccionando “Mais...” no menu principal → “Status GPS”.
- O sistema não consegue receber os sinais de GPS porque há um obstáculo.
    - Conduza o automóvel para um local onde possa receber os sinais nitidamente.
  - Há um obstáculo em frente da antena de GPS.
    - Instale o aparelho num sítio onde o sinal não seja interrompido pelo automóvel, etc.

### A posição do automóvel no mapa não corresponde à estrada em que o veículo se encontra actualmente.

A margem de erro do sinal emitido pelos satélites de GPS é demasiado grande. Pode haver uma margem de erro máxima de algumas centenas de metros.

### Não consegue ouvir a orientação por voz.

- O volume de som está muito baixo.
  - Aumente o volume (página 9).

### A visualização do LCD é muito má.

Se a temperatura for muito alta o LCD pode ficar escuro e dificultar a visualização. Com temperaturas baixas pode aparecer uma imagem residual no LCD. Isto não é sinal de avaria e o LCD volta ao normal assim que a temperatura atingir de novo os valores de funcionamento especificados.

### A ventosa desprende-se do local de instalação.

- Se a ventosa ou o local de instalação estiverem sujos, esta perde a força de sucção.
  - Limpe a superfície da ventosa e do local de instalação com um pano macio, sem cotão e molhado (página 12).

### O modo de demonstração inicia-se automaticamente mesmo que não execute qualquer operação.

- Desactive o modo de demonstração automática seleccionando “Mais...” no menu principal → “Ajustes” → “Ajustes básicos” → “Modo de demonstração”. Depois, confirme se o “Modo de demonstração” está desligado.



---

## Reiniciar o aparelho

Se o software de navegação deixar de funcionar, experimente reiniciar o aparelho.

Carregue no botão RESET e depois carregue em I/⏻ para ligar o aparelho.

### **Nota**

*Depois de reiniciar o aparelho e de o ligar, pode demorar algum tempo até receber o sinal de GPS.*





## Česky

Výrobce tohoto produktu je společnost Sony Corporation, 1-7-1 Konan Minato-ku Tokyo, 108-0075 Japonsko.

Oprávněným zástupcem pro EMC a bezpečnost produktů je společnost Sony Deutschland GmbH, Hedelfinger Strasse 61, 70327 Stuttgart, Německo. S otázkami týkajícími se servisu či záruky se obraťte na adresy uvedené ve zvláštních servisních či záručních dokumentech.

## Dansk

Producenten af dette produkt er Sony Corporation, 1-7-1 Konan Minato-ku Tokyo, 108-0075 Japan.

Den autoriserede repræsentant for EMC og produktsikkerhed er Sony Deutschland GmbH, Hedelfinger Strasse 61, 70327 Stuttgart, Germany. Se de angivne adresser i de separate service- og garantidokumenter angående service og garanti.

## Eesti

Selle toote valmistaja on Sony Corporation, 1-7-1 Konan Minato-ku Tokyo, 108-0075 Japan. EMÜ ja tooteohutuse volitatud esindaja on Sony Deutschland GmbH, Hedelfinger Strasse 61, 70327 Stuttgart, Germany. Teenindusvõi garantiiküsimustes pöörduge palun eriteeninduses või garantiidokumentides antud aadressidele.

## Latviski

Šī produkta ražotājs ir Sony Corporation, 1-7-1 Konan Minato-ku Tokyo, 108-0075 Japāna. Pilnvarotais EMC un produktu drošības pārstāvis ir Sony Deutschland GmbH, Hedelfinger Strasse 61, 70327 Stuttgart, Vācija. Jebkādiem jautājumiem, kas saistīti ar pakalpojumiem vai garantiju, lūdzu, skatiet adreses, kas sniegtas atsevišķos pakalpojumu vai garantijas dokumentos.

## Lietuviškai

Šio gaminio gamintojas yra „Sony Corporation“, 1-7-1 Konan Minato-ku Tokyo (Tokijos), 108-0075 Japan (Japonija).

Įgaliotasis atstovas, atsakingas už EMC ir gaminio saugą, yra „Sony Deutschland GmbH“, Hedelfinger Strasse 61, 70327 Stuttgart, Germany (Vokietija). Dėl bet kokių techninės priežiūros arba garantijos reikalų kreipkitės adresu, kuris pateikti atskiruoje techninės priežiūros ir garantijos dokumentuose.

## Magyarul

A termék gyártója a Sony Corporation (címe: 1-7-1 Konan Minato-ku Tokyo, 108-0075 Japán).

EMC- és termékbiztonsági ügyekben a hivatalos márkaképviselőlet a Sony Deutschland GmbH (címe: Hedelfinger Strasse 61, 70327 Stuttgart, Németország) látja el. Kérjük, hogy minden szerviz- és garanciakérdéssel a különálló szerviz- és garanciadokumentumban megadott címen keresse fel munkatársainkat.

## Norsk

Produsenten av dette produktet er Sony Corporation, 1-7-1 Konan Minato-ku Tokyo, 108-0075 Japan.

Den autoriserte representanten for EMC og produktsikkerhet er Sony Deutschland GmbH, Hedelfinger Strasse 61, 70327 Stuttgart, Tyskland. Henvendelser angående service eller garanti sendes til adressene som finnes i separate service- eller garantidokumenter.

## Slovensky

Výrobcom tohto produktu je spoločnosť Sony Corporation, 1-7-1 Konan Minato-ku Tokyo, 108-0075 Japonsko.

Autorizovaným zástupcom pre smernicu pre elektromagnetickú kompatibilitu (EMC) a bezpečnosť produktov je spoločnosť Sony Deutschland GmbH, Hedelfinger Strasse 61, 70327 Stuttgart, Nemecko V prípade záležitostí týkajúcich sa servisu alebo záruky sa obracajte na adresy uvedené v samostatných dokumentoch týkajúcich sa servisu a záruky.

## Slovenščina

Proizvajalec tega izdelka je Sony Corporation, z naslovom 1-7-1 Konan Minato-ku Tokijo, 108-0075 Japonska.

Pooblaščen predstavnik za EMC in varnost izdelka je Sony Deutschland GmbH, na naslovu Hedelfinger Strasse 61, 70327 Stuttgart, Nemčija. Zadeve v zvezi s servisom ali garancijo pošljite v ločenih dokumentih na zgoraj navedene naslove.

## Suomi

Tuotteen valmistaja on Sony Corporation, 1-7-1 Konan Minato-ku Tokyo, 108-0075 Japan. EMC-merkinnän ja tuoteturvan valtuutettu edustaja on Sony Deutschland GmbH, Hedelfinger Strasse 61, 70327 Stuttgart, Germany. Huolto- tai takuuasioihin liittyvät kysymykset voitte lähettää erillisessä huoltokirjassa tai takuuasikirjassa mainittuun osoitteeseen.

## Türkçe

Bu ürünün üreticisi 1-7-1 Konan Minato-ku Tokyo, 108-0075 Japonya adresinde bulunan Sony Corporation'dir. EMC ve ürün güvenliğinin Yetkili Temsilcisi Hedelfinger Strasse 61, 70327 Stuttgart, Almanya adresinde bulunan Sony Deutschland GmbH'dir. Servis veya garantiyle ilgili her konuda ayrı servis veya garanti belgelerinde verilen adreslere başvurun.

## Ελληνικά

Ο κατασκευαστής αυτού του προϊόντος είναι η Sony Corporation, 1-7-1 Konan Minato-ku Tokyo, 108-0075 Japan.

Ο Εξουσιοδοτημένος Αντιπρόσωπος σχετικά με την ηλεκτρομαγνητική συμβατότητα και την ασφάλεια του προϊόντος είναι η Sony Deutschland GmbH, Hedelfinger Strasse 61, 70327 Stuttgart, Germany. Για οποιοδήποτε θέμα που αφορά στη συντήρηση ή στην εγγύηση, ανατρέξτε στις διευθύνσεις που παρέχονται στα ξεχωριστά έγγραφα συντήρησης ή εγγύησης.

## Български

Производител на този продукт е Sony Corporation, 1-7-1 Konan Minato-ku Tokyo, 108-0075 Japan.

Упълномощеният представител по въпросите на електромагнитната съвместимост и безопасност на продукта е Sony Deutschland GmbH, Hedelfinger Strasse 61, 70327 Stuttgart, Germany. Относно сервис и гаранция, моля вижте адресите посочени в съответните сервисни или гаранционни документи.