

SONY®

3-093-317-91(1)

享受摄像机带来的
乐趣 8

数码摄录一体机

入门指南 12

HANDYCAM®

Handycam手册

录制/播放 20

**DCR-SR32E/SR42E/SR52E/
SR62E/SR72E/SR82E/
SR190E/SR200E/SR290E/
SR300E**

编辑 38

使用录制介质 48

自定义摄像机 51

使用电脑执行 71

故障排除 91

附加信息 102

快速参考 110

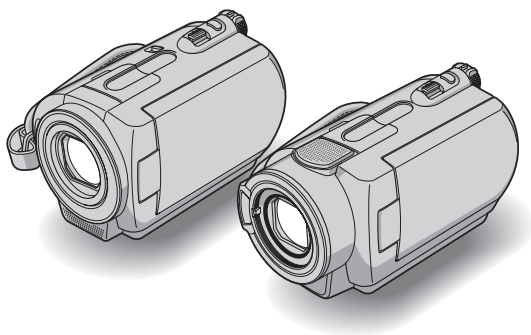

操作摄像机前请先阅读此手册

在操作本机之前，请先通读本手册，然后将其妥善保存以备日后参考。

使用注意事项

此摄像机附带了两种操作指南。

摄像机的操作和携带，请参考“操作指南”和“Handycam手册”（PDF/本手册）。

可在此摄像机中使用的“Memory Stick”类型

您可使用带有MEMORY STICK DUO或MEMORY STICK PRO DUO标志的“Memory Stick Duo”（第105页）。

“Memory Stick Duo”
（该尺寸适用于此摄像机。）



“Memory Stick”
（无法在此摄像机中使用。）



- 不可使用除“Memory Stick Duo”之外的任何类型的存储卡。
- “Memory Stick PRO和“Memory Stick PRO Duo”仅可用于“Memory Stick PRO”兼容设备。
- 切勿在“Memory Stick Duo”或Memory Stick Duo 转接器上贴标签或类似物。

当在“Memory Stick”兼容设备上使用“Memory Stick Duo”时

必须将“Memory Stick Duo”插入Memory Stick Duo 转接器。

Memory Stick Duo 转接器



关于摄像机的使用

- 切勿通过下列部位持拿摄像机。

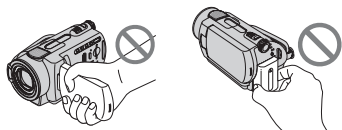

液晶屏

电池

- 该摄像机不防尘、不防雨，也不防水。请参阅“关于摄像机的操作”（第107页）。
- 为防止硬盘损坏或已录制的图像丢失，请勿在POWER开关（第17页）上的某个指示灯或存取指示灯（第23, 27页）点亮时进行下列操作：
 - 从摄像机上取下电池组或断开交流适配器。
 - 对摄像机施加机械冲击或振动。
- 当使用USB电缆等附件将此摄像机与另一设备相连之前，必须以正确的方向插入连接器插头。如果沿着错误方向强行插入连接器插头，会损坏端子或造成摄像机故障。
- 同时握住摄像机和DC插头，将交流适配器从Handycam Station上断开。
- 在Handycam Station上安放摄像机或拆下摄像机时，必须将POWER开关旋转至OFF（CHG）。

关于菜单项目、LCD 面板和镜头

- 以灰色显示的菜单项目在当前录制或播放状态下为不可用。
- LCD 液晶屏是采用极高的精密技术制造的，可以有效使用的像素超过 99.99%。但有时可能会有一些小黑点和 / 或亮点（白、红、蓝或绿点）一直出现在 LCD 液晶屏上。这些点为制造过程的正常结果，故此不会在任何方面影响录制。

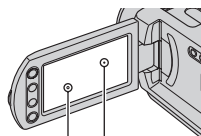

黑点
白点、红点、蓝点或绿点

- LCD 液晶屏或镜头长时间受到直射阳光照射可能会造成故障。
- 请勿对着太阳拍摄。否则可能导致摄像机故障。仅可在弱光条件下，如黄昏时拍摄太阳的图像。

关于录制

- 在开始录制前，应测试录制功能以确认录制图像和声音没有问题。
- 即使录制或播放失败是由于此摄像机、录制介质等故障导致，也不对录制内容提供赔偿。
- 电视机彩色制式因各国家 / 地区而异。若要在电视机上观看录制内容，需要基于 PAL 制式的电视机。
- 电视节目、电影、录像带以及其它材料可能受版权保护。未经授权即对此类材料进行录制可能会违反版权法。
- 您无法播放不是用本摄像机录制的动画和静止图像。您也无法播放用其他 DCR-SR32E/SR42E/SR52E/SR62E/SR72E/SR82E/SR190E/SR200E/SR290E/SR300E 录制的图像。

关于语言设置

使用以各地的本地语言显示的画面显示作为操作流程的图解。必要时可在使用摄像机之前更改屏幕语言（第 18 页）。

关于本手册

- 本手册中的液晶屏画面和指示均用数码相机拍摄，可能与您实际看到的有所不同。
- 录制介质和其它附件的设计和规格如有变更，恕不另行通知。
- 除非特别指出，本手册中的示意图均以 DCR-SR300E 为准。

关于 Carl Zeiss 镜头

此摄像机带有 Carl Zeiss 镜头，该镜头由德国 Carl Zeiss 及 Sony Corporation 共同研制，可生成优质图像。它采用了 MTF 测量系统用于视频摄像机，并提供了典型 Carl Zeiss 镜头的质量。

另外，DCR-SR190E/SR200E/SR290E/SR300E 的镜头带 T* 涂层，可抑制干扰反射从而可忠实再现色彩。

MTF = Modulation Transfer Function。
该数值表示从物体进入镜头的光线量。

使用硬盘 Handycam 时的注意事项

保存所有录制的图像数据

- 为防止丢失图像数据，将所有录制的图像保存在外部介质中。建议使用电脑将图像数据保存在光碟上，例如 DVD-R（第 74 页）。此外，还可使用录像机或者 DVD/HDD 录像机保存图像数据（第 44 页）。
- 在录制之后建议定期保存图像数据。

请勿使摄像机受到冲击或振动

- 摄像机的硬盘可能无法识别，或者无法录制或播放。
- 特别是在录制和播放过程中，不要使摄像机受到冲击。录制之后，在 ACCESS 指示灯点亮的过程中不要使摄像机受到振动或冲击。
- 在使用肩带（非附送）时，不要使摄像机发生碰撞。

关于跌落传感器

- 为保护内部硬盘由于跌落受到冲击，摄像机配有跌落传感器功能（第 63 页）。在跌落或非重力条件下，为保护摄像机而产生的块状噪点也会被录制。如果跌落传感器反复检测到跌落状态，录制或播放过程将停止。

关于电池组 / 交流适配器的注意事项

- 在 ACCESS 指示灯点亮时，必须避免以下情况。它们可能造成故障。
 - 取出电池组
 - 拆下交流适配器（在使用交流适配器为电池组充电时）
- 在关闭 POWER 开关之后，必须取出电池组或者拆下交流适配器。

关于工作温度的注意事项

- 如果摄像机的温度过高或者过低，由于在这种条件下摄像机会激活保护功能，因此可能无法在摄像机上录制或者播放。在这种情况下，LCD 液晶屏会出现一条消息（第 99 页）。



在摄像机连接电脑时

- 不要使用电脑对摄像机的硬盘进行格式化。否则摄像机可能无法正常工作。



关于在高海拔地区使用摄像机的注意事项

- 在低压地区，海拔超过 3000 米时不要打开摄像机。否则可能损坏摄像机的硬盘驱动器。

关于废弃 / 转交的注意事项

- 如果执行 [ 格式化]（第 48 页）或格式化摄像机的硬盘，可能无法完全删除硬盘上的数据。如果转交摄像机，建议执行 [ 清空]（第 50 页）以避免他人恢复数据。除上述内容之外，在废弃摄像机时，建议破坏摄像机的本体。



如果无法录制 / 播放图像，请执行 [格式化]

- 如果长期反复录制 / 删除图像，硬盘上可能会产生数据碎片。图像无法保存或者录制。在这种情况下，首先在某种外部介质上保存图像（第 37 页），然后执行 [ 格式化]（第 48 页）。
碎片化  术语（第 119 页）

目录

操作摄像机前请先阅读此手册	2
使用硬盘 Handycam 时的注意事项	4
对象示例及解决方案	7

享受摄像机带来的乐趣

操作流程	8
“  HOME”和“  OPTION” - 使用两种类型的菜单	9

入门指南

步骤 1: 检查附送项目	12
步骤 2: 为电池组充电	13
步骤 3: 打开电源, 设定日期和时间	17
更改语言设定	18
步骤 4: 准备录制	18

录制 / 播放

轻松录制和播放 (Easy Handycam 操作)	20
录制	23
变焦	25
录制更具现场效果的声音 (5.1 声道环绕录制) (DCR-SR190E/SR200E/SR290E/SR300E)	25
使用闪光灯 (DCR-SR190E/SR200E/SR290E/SR300E)	26
动画录制过程中捕获高质量静像 (Dual Rec) (DCR-SR190E/SR200E/SR290E/SR300E)	26
在“Memory Stick Duo”上录制静像	27
在黑暗场所录制 (NightShot plus/NightShot)	27
调节背光对象的曝光	28
以镜像模式录制	28
选择录制图像的纵横比 (16:9 或 4:3)	28
将快速动作录制成慢动作 (平稳缓慢拍摄) (DCR-SR190E/SR200E/SR290E/SR300E)	29

播放	31
使用 PB 变焦	33
按照日期搜索所需的图像 (日期索引)	33
播放一连串静像 (幻灯片放映)	34
在电视机上播放图像	35
保存图像	37

编辑

 (其它) 类别	38
删除影像	38
分割动画	40
复制静像	41
创建播放列表	42
复制到录像机或 DVD/HDD 录像机	44
打印录制的图像 (PictBridge 兼容打印机)	45

使用录制介质

 (管理 HDD/ 存储器) 类别	48
格式化硬盘或“Memory Stick Duo”	48
检查硬盘信息	49
防止摄像机上的硬盘数据被恢复	50

自定义摄像机

HOME MENU 的  (设定) 类别的功能	51
使用 HOME MENU	51
 (设定) 类别项目列表	52
摄像机动画设定	53
(用于录制动画的项目)	
摄像机照片设定	56
(用于录制静像的项目)	
观看图像设定	59
(自定义显示的项目)	

声音 / 显示设定	60
(调整提示音和画面的项目)	
输出设定	61
(用于当连接其它设备时的项目)	
时钟 /  语言设定	62
(用于设定时钟和语言的项目)	
常规设定	63
(其它设定项目)	
使用  OPTION MENU 启用功能 ...	64
使用 OPTION MENU	64
OPTION MENU 上的录制项目 ...	64
OPTION MENU 上的观看项目 ...	65
OPTION MENU 中设定的功能	66

使用电脑执行

Windows 电脑的功能	71
系统要求	72
安装软件	73
使用一键功能制作 DVD	74
将图像导入电脑	78
使用电脑删除录制在摄像机上的图像 (DCR-SR42E/SR62E/SR82E/SR200E/ SR300E)	81
查看导入电脑的图像	82
编辑导入的图像	84
制作和复制 DVD	86
处理静像	90

故障排除

故障诊断	91
警告指示和信息	99

附加信息

海外使用本摄像机	102
关于摄像机硬盘 / 文件夹结构的文件	104
保养和预防措施	105

快速参考

识别部件和控制器	110
录制 / 播放过程中显示的指示	115
术语	119
索引	120

对象示例及解决方案

查看高尔夫挥杆



- ▶ 平稳缓慢拍摄* 29
- ▶ 体育课** 68

获取滑雪坡或海滩的良好拍摄



- ▶ 背光 28
- ▶ 海滩 68
- ▶ 雪景 68

在录制动画过程中抓拍静像



- ▶ Dual Rec* 26

舞台上处于聚光灯下的儿童



- ▶ 聚光灯 68

花卉特写



- ▶ 人像 68
- ▶ 对焦 66
- ▶ 特写 66

绚丽的焰火



- ▶ 烟火 67
- ▶ 对焦 66

对焦于屏幕左侧的狗上

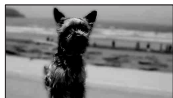

- ▶ 对焦 66
- ▶ 定点对焦 66

微光下熟睡的儿童



- ▶ NightShot plus** 27
- ▶ NightShot* 27
- ▶ COLOR SLOW SHTR 69

* DCR-SR190E/SR200E/SR290E/SR300E

** DCR-SR32E/SR42E/SR52E/SR62E/SR72E/SR82E

操作流程

▶ 准备工作（第 12 页）。

▶ 使用摄像机拍摄（第 23 页）。

动画录制在硬盘上，静像录制在硬盘上或者“Memory Stick Duo”上。



▶ 播放图像。

- 在摄像机的 LCD 液晶屏上观看（第 31 页）
- 在连接摄像机的电视机上观看（第 35 页）



▶ 保存录制的图像。

- 使用电脑将图像保存在 DVD 上（第 74 页）
- 将图像导入电脑（第 78 页）
- 将图像复制到录像机或者 DVD/HDD 录像机（第 44 页）



▶ 删除图像。

如果摄像机的硬盘已满，则无法录制新的图像。删除已经保存在摄像机上的图像数据。如果删除了图像，则您可再次在可用硬盘空间内录制新图像。

- 删除选定的图像（第 38 页）
- 删除所有图像（[⊖ 格式化]，第 48 页）

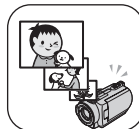

“HOME”和“OPTION”

– 使用两种类型的菜单

“HOME MENU” – 对此摄像机进行所有操作的起点



▶ HOME MENU 的类别和项目

📷 (拍摄) 类别

项目	页码
动画*	24
照片*	24
平稳缓慢拍摄**	29

📺 (观看图像) 类别

项目	页码
VISUAL INDEX*	31
播放列表	42

📁 (其它) 类别

项目	页码
删除*	38
编辑	40, 41
播放列表编辑	42
打印	45
电脑	71

💾 (管理 HDD/存储器) 类别

项目	页码
🔄 格式化*	48
📄 格式化*	49
📄 信息	49

🔧 (设定) 类别

自定义摄像机 (第 51 页) *。

* 您还可在 Easy Handycam 操作过程中设定这些项目 (第 20 页)。关于 🔧 (设定) 类别中可使用的项目, 请参阅第 52 页。

**DCR-SR190E/SR200E/SR290E/SR300E

使用 HOME MENU

- 1 按住中间部位的绿色按钮同时，按箭头所示方向滑动 POWER 开关打开电源。

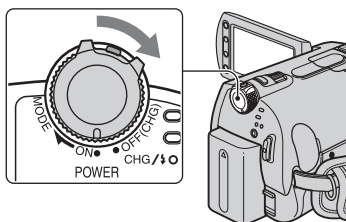

- 2 按 **↑** (HOME) **[A]** (或 **[B]**)。

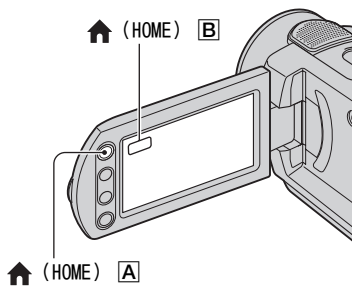

- 3 触碰想要的类别。

示例: **[其它]** (其它) 类别



- 4 触碰想要的项目。

示例: [编辑]

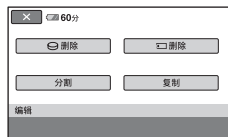

- 5 按照屏幕的指示继续操作。

若要隐藏 HOME MENU 画面

触碰 **[X]**。

► 若想了解在 HOME MENU - HELP 上每个项目的功能

- 1 按 **↑** (HOME)。

HOME MENU 出现。



- 2 触碰 **[?]** (HELP)。

[?] (HELP) 按钮底部变成橙色。



3 触碰想要了解其内容的项目。

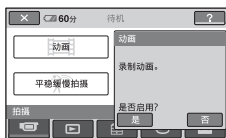

触碰某个项目时，其解释会出现在屏幕上。

若要应用此选项，可触碰 [是]，否则，触碰 [否]。

若要关闭 HELP

在步骤 2 中再次触碰 [?] (HELP)。

使用 OPTION MENU

拍摄或播放过程中只需在屏幕上触碰一下即可显示此刻可用的各项功能。您将发现进行多样化的设定非常容易。详细说明，请参阅第 64 页。

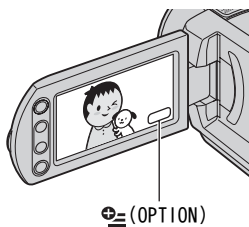

步骤 1：检查附送项目

确保您的摄像机随机提供了下列物品。
括号中的数字表示所提供物品的数量。

交流适配器 (1) (第 13 页)

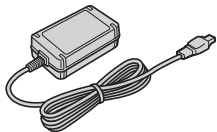

电源线 (1) (第 13 页)

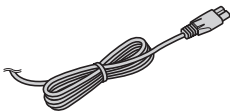

Handycam Station (1) (第 13 页)

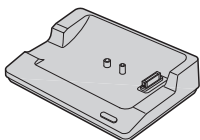

A/V 连接电缆 (1) (第 35, 44 页)



USB 电缆 (1) (第 45, 75, 78 页)

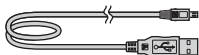

无线遥控器 (1) (第 114 页)
(DCR-SR32E/SR42E 除外)



已经安装纽扣型锂电池。

充电电池组

NP-FH40 (1) (第 13, 106 页) (DCR-SR32E/SR42E/SR52E/SR62E/SR72E/SR82E)

NP-FH60 (1) (第 13, 106 页) (DCR-SR190E/SR200E/SR290E/SR300E)

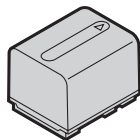

21 针适配器 (第 36 页)

仅限底部表面打印 **CE** 标记的型号。

CD-ROM “Handycam Application Software” (1) (第 71 页)

- Picture Motion Browser (软件)
- Handycam 手册 (本手册)

操作指南 (1)

步骤 2：为电池组充电

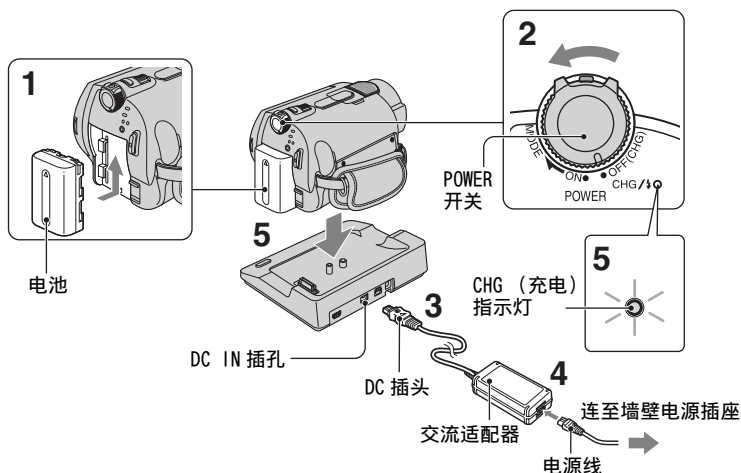

将“InfoLITHIUM”电池组（H系列）（第 106 页）装在摄像机上后，您便能对其进行充电。

注意

- 本摄像机只能用“InfoLITHIUM”电池组（H系列）进行操作。

1 按箭头方向滑入电池组，直至听到喀嗒声。

2 按箭头方向将 POWER 开关旋转至 OFF（CHG）（默认设定）。

3 将交流适配器连接至 Handycam Station 的 DC IN 插孔。
必须使 DC 插头的 ▲ 标记朝上。

4 将电源线连接至交流适配器和电源插座。

5 将摄像机牢牢固定在 Handycam Station 上。

CHG（充电）指示灯亮起，充电开始。
当电池组充满时，CHG（充电）指示灯熄灭。

- 在 Handycam Station 上安放摄像机时，关闭 DC IN 插孔盖。

若要只使用交流适配器为电池组充电

将 POWER 开关旋转至 OFF (CHG)，然后将交流适配器直接连接摄像机上的 DC IN 插孔。

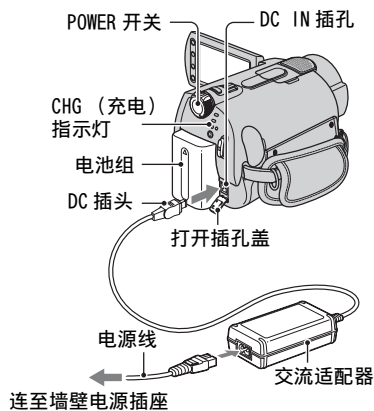

注意



- 同时握住摄像机和 DC 插头，将交流适配器从 DC IN 插孔上断开。

取出电池组

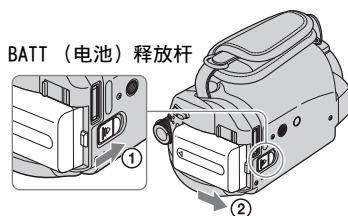
将 POWER 开关设定至 OFF (CHG)。滑动 BATT (电池) 释放杆，取出电池组。



注意

- 必须在关闭  (动画) 指示灯 /  (静像) 指示灯 (第 23 页) 后，方可取出电池组或者交流适配器。

从 Handycam Station 上取下摄像机

关闭电源，然后从 Handycam Station 上取下摄像机，应同时按住。

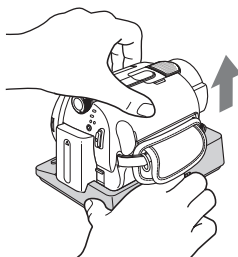

存放电池组时

长期存放电池之前，请对电池完全放电 (关于存放的详细信息，请参阅第 107 页)。

使用外接电源

给电池组充电时，进行与上述相同的连接。在此情况下，电池组电量将不会损失。

检查剩余电量 (Battery Info)

请将 POWER 开关设定为 OFF (CHG)，然后按 DISP/BATT INFO。

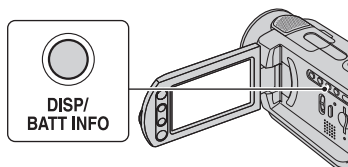

片刻后，近似的可录制时间和电池信息约显示 7 秒钟。显示信息时再次按 DISP/BATT INFO，可观看此电池信息最长达 20 秒钟。

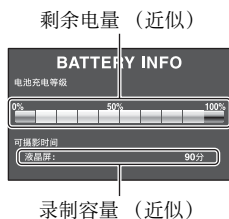

充电时间

对完全放电的电池组完全充电所需要的近似时间（分钟）。

电池组	充电时间
NP-FH40（随机提供*）	125
NP-FH50	135
NP-FH60（随机提供**）	135
NP-FH70	170
NP-FH100	390

* DCR-SR32E/SR42E/SR52E/SR62E/SR72E/SR82E

** DCR-SR190E/SR200E/SR290E/SR300E

录制时间

使用完全充电电池组的有效近似时间（分钟）。

DCR-SR32E/SR42E：

电池组	连续录制时间	典型录制时间*
NP-FH40 （随机提供）	105	50
NP-FH50	125	60
NP-FH70	270	135
NP-FH100	615	305

DCR-SR52E/SR62E/SR72E/SR82E：

电池组	连续录制时间	典型录制时间*
NP-FH40 （随机提供）	90	45
	100	50
NP-FH50	105	50
	115	55
NP-FH70	230	115
	245	120
NP-FH100	525	260
	565	280

DCR-SR190E/SR200E：

电池组	连续录制时间	典型录制时间*
NP-FH50	85	40
	90	45
NP-FH60 （随机提供）	115	55
	125	60
NP-FH70	190	95
	200	100
NP-FH100	440	220
	465	230

DCR-SR290E/SR300E：

电池组	连续录制时间	典型录制时间*
NP-FH50	75	35
	80	40
NP-FH60 （随机提供）	100	50
	105	50
NP-FH70	160	80
	170	85
NP-FH100	375	185
	395	195

* 典型录制时间表示在重复录制开始/停止、打开/关闭电源和变焦时的时间。

⚠ 注意

- 所有时间均在录制模式 [SP] 为下列情况下测出：
上：液晶屏背光开着时。
下：液晶屏背光关闭时（DCR-SR32E/SR42E 除外）。

播放时间

使用完全充电电池组的有效近似时间（分钟）。

DCR-SR32E/SR42E:

电池组	播放时间
NP-FH40 (随机提供)	120
NP-FH50	140
NP-FH70	300
NP-FH100	695

DCR-SR52E/SR62E/SR72E/SR82E:

电池组	播放时间*
NP-FH40 (随机提供)	110
NP-FH50	130
NP-FH70	280
NP-FH100	635

DCR-SR190E/SR200E:



电池组	播放时间*
NP-FH50	125
NP-FH60 (随机提供)	165
NP-FH70	270
NP-FH100	615

DCR-SR290E/SR300E:

电池组	播放时间*
NP-FH50	120
NP-FH60 (随机提供)	160
NP-FH70	255
NP-FH100	590

* 液晶屏背光开着时。

关于电池组

- 给电池组充电之前，旋转 POWER 开关至 OFF (CHG) 然后关闭  (动画) 指示灯 /  (静音) 指示灯（第 23 页）。
- 在下列情况下，CHG (充电) 指示灯在充电过程中会闪烁，或者无法正确显示 Battery Info (第 14 页)：
 - 未正确安装电池组。
 - 电池组损坏。
 - 电池组电力耗尽（仅对于电池信息）。
- 只要交流适配器连接在摄像机的 DC IN 插孔或 Handycam Station 中，即使电源线未与电源插座相连接，也不会从电池供电。
- 接上选购的摄像灯时，建议使用 NP-FH70/FH100 电池组（DCR-SR32E/SR42E 除外）。
- 不建议在摄像机上使用 NP-FH30，因其只能提供短时间的录制和播放。

关于充电 / 录制 / 播放时间

- 在 25°C (建议 10°C 至 30°C) 下使用摄像机时测量的时间。
- 当在低温下使用摄像机时，可用录制和播放时间将缩短。
- 视您使用摄像机的条件而定，可用录制和播放时间将缩短。

关于交流适配器

- 使用交流适配器时，请使用附近的电源插座。在使用摄像机时如果发生故障，请立即断开交流适配器与电源插座的连接。
- 切勿在狭小的空间内使用交流适配器，例如在墙壁和家具之间。
- 切勿让金属物使交流适配器的 DC 插头或电池端子短路。否则可能导致故障。
- 当摄像机通过交流适配器与电源插座连接时，即使关闭摄像机，交流电源仍然向它供电。

步骤 3: 打开电源, 设定日期和时间

第一次使用本摄像机时请设定日期和时间。如果您未设定日期和时间, 则每次打开摄像机或改变POWER开关位置时都将出现 [日期和时钟设定] 画面。

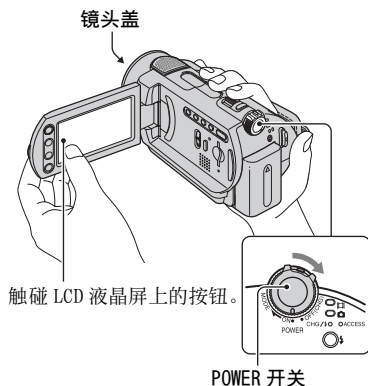

1 在按下绿色按钮时, 按箭头所示方向反复旋转 POWER 开关直至相应的指示灯点亮。

(动画): 录制动画

(静像): 录制静像

出现 [日期和时钟设定] 画面。



2 用 ▲/▼ 选择想要的地理区域, 然后触碰 [下一步]。

3 设定 [夏令时], 然后触碰 [下一步]。

4 用 ▲/▼ 设定 [年] (年份)。



5 通过 ◀/▶ 选择 [月], 然后通过 ▲/▼ 选择月份。

6 以相同的方式设定 [日] (日期)、小时和分钟, 然后触碰 [下一步]。

7 确保已正确设定时钟, 然后触碰 。时钟开始走时。

您最多可以设定至 2037 年。

关闭电源

将 POWER 开关设定至 OFF (CHG)。

复位日期和时间

触碰 (HOME) → (设定) → [时钟 / 语言设定] → [日期和时钟设定], 然后设定日期和时间。

注意

- 如果约3个月未使用摄像机, 则内置充电电池会放电。日期和时间设定可能从内存中被清除。在此情况下, 请对内置充电电池进行充电, 然后重新设定日期和时间 (第 108 页)。
- 摄像机电源打开后, 需要花上几秒钟的时间准备才可以进行拍摄。在此期间无法操作摄像机。
- 电源开启时, 镜头盖将自动打开 (DCR-SR190E/SR200E/SR290E/SR300E)。当选择了播放画面或电源关闭时, 镜头盖将关闭。
- 购买时的设置为: 如果摄像机无任何操作达约 5 分钟, 电源将自动关闭以节约电池电量 ([自动关机], 第 63 页)。





步骤 4：准备录制

💡 提示

- 录制过程中不出现日期和时间，但会被自动录制在硬盘上，并在播放时显示（[数据代码]，第 59 页）。
- 关于“全球时差”的详细说明，请参阅第 103 页。
- 如果触摸屏上的按钮不能正确工作，则调节触摸屏（校准）（第 108 页）。

更改语言设定

您可以更改画面语言显示，以指定的语言显示信息。

触碰  (HOME) →  (设定) → [时钟 /  语言设定] → [ 语言设定]，然后选择所需语言。

手动打开镜头盖（DCR-SR32E/SR42E/SR52E/SR62E/SR72E/SR82E）

滑动镜头盖开关至开启位置。

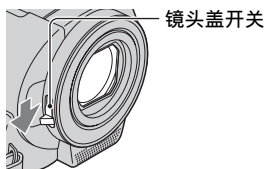

💡 提示

- 完成录制或者播放图像时，关闭镜头盖。
- 对于 DCR-SR190E/SR200E/SR290E/SR300E，镜头盖可自动开关。

调节 LCD 液晶屏

将 LCD 面板与摄像机成 90 度打开 (①)，然后将其旋转到录制或播放的最佳角度 (②)。

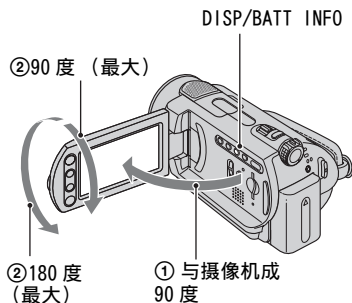

关闭液晶屏背光，使电池的使用时间持续更长（DCR-SR32E/SR42E 除外）



按住 DISP/BATT INFO 数秒钟，直至  出现。

当您在非常明亮的条件下，或当您想要节约电池电量时，此项设定非常实用。录制的图像不会受到此项设定的影响。若要打开液晶屏背光，则按住 DISP/BATT INFO 数秒钟，直至  消失。

注意

- 打开或调节 LCD 面板时切勿意外按到液晶框上的按钮。

提示

- 如果将 LCD 面板打开至与摄像机成 90 度角，然后将其朝着镜头侧旋转 180 度角，则可将 LCD 液晶屏以 LCD 面板朝外的方式合拢。此项操作很适合播放操作。
- 触碰  (HOME) →  (设定) → [声音 / 显示设定] → [液晶屏亮度] (第 60 页)，然后调节 LCD 液晶屏的亮度。
- 每次按下 DISP/BATT INFO 时，将显示或者隐藏信息（显示 ↔ 不显示）。

收紧抓握带

收紧抓握带并正确握持摄像机。

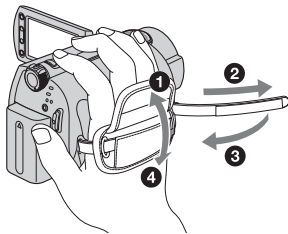



轻松录制和播放 (Easy Handycam 操作)

Easy Handycam 操作几乎可自动完成所有设定, 这样您不需要进行任何详细设定即可开始执行录制或者播放操作。还可放大屏幕字体, 以便观看。

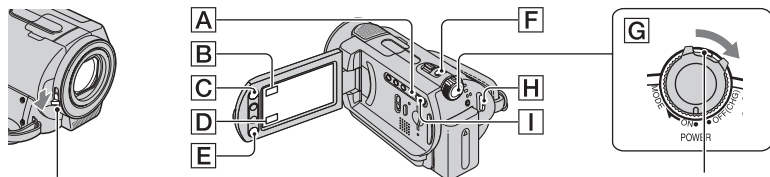

打开镜头盖 (DCR-SR32E/SR42E/SR52E/SR62E/SR72E/SR82E) (第 18 页)

如果 POWER 开关设定在 OFF (CHG), 按住绿色按钮的同时旋转该开关。

录制动画



- 1 旋转 POWER 开关 **G** 直至  (动画) 指示灯开启。



- 2 按 EASY **A**。



- 3 按 START/STOP **H** (或 **E**) 以开始录制。*

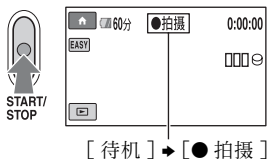

若要停止录制, 可再按一次 START/STOP。

录制静像



默认设定下静像录制在硬盘中。可将静像的录制介质改为 "Memory Stick Duo" (第 27 页)。

- 1 旋转 POWER 开关 **G** 直至  (静像) 指示灯开启。



- 2 按 EASY **A**。



- 3 轻按 PHOTO **F** 调节焦距 **A** (发出哔哔声), 然后完全按下 **B** (发出快门咔嚓声)**。

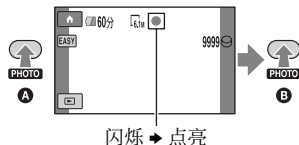



* [拍摄模式] 的设定固定为 [SP] (第 53 页)。

** [图像质量] 的设定固定为 [精细] (第 57 页)。

播放录制的动画 / 静像



1 旋转 POWER 开关  打开摄像机电源。

2 按  (观看图像)  (或 ) 按钮

LCD 液晶屏上出现 VISUAL INDEX 画面。(显示缩略图可能需要花一些时间。)

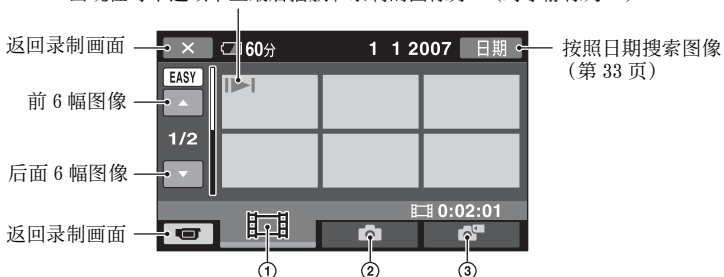
出现在每个选项卡上最后播放 / 录制的图像旁。(对于静像为 )。



- ① : 显示动画。
- ② : 显示硬盘上的静像。
- ③ : 显示“Memory Stick Duo”上的静像。

3 开始播放。

动画:

触碰  选项卡和需要播放的动画。

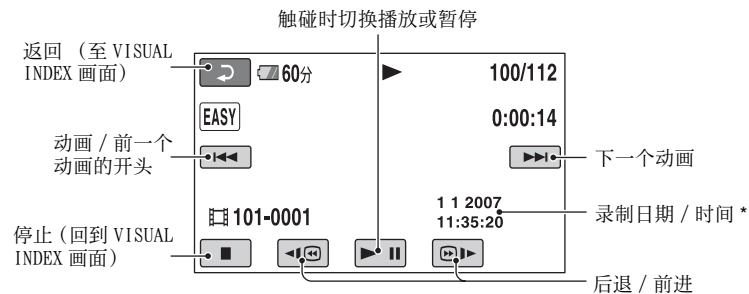

* [数据代码] 的设定固定为 [日期 / 时间] (第 59 页)。

提示

- 在选定的动画播放到最后一个动画时，屏幕返回 VISUAL INDEX 画面。
- 在暂停过程中可通过触碰 [◀] / [▶] 降低播放速度。
- 也可通过选择 [HOME] → [设置] → [声音设定] → [音量]，然后使用 [−] / [+] 调节音量。

静像：

触碰 [相机图标]，或 [选项卡图标] 选项卡和需要播放的静像。

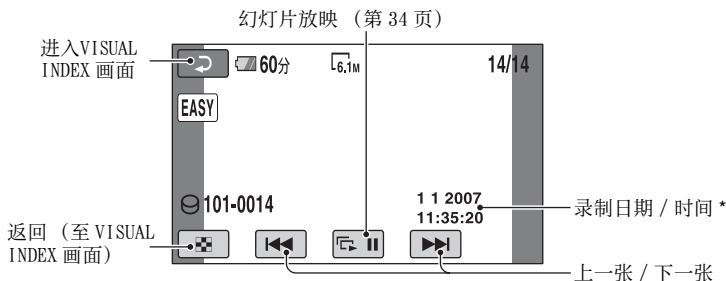

* [数据代码] 的设定固定为 [日期 / 时间] (第 59 页)。

若要取消 Easy Handycam 操作

再次按 EASY [A]。LCD 液晶屏中的 EASY 消失。

Easy Handycam 操作过程中的菜单设定

按 [HOME] [C] (或 [B]) 显示设定更改中可用的菜单项目 (第 9, 52 页)。

注意

- 大多数菜单项目将自动返回默认设定。某些菜单项目的设定不变。详见第 91 页。
- 无法使用 [OPTION] 菜单。
- 如果希望在图像中添加效果或者更改设定，请取消 Easy Handycam 操作。

Easy Handycam 操作过程中的无效按钮

在 Easy Handycam 操作过程中无法使用某些按钮 / 功能，因为它们被自动设定 (第 91 页)。如果设定无效操作，会出现 [在进行 Easy Handycam 操作时无效]。

录制

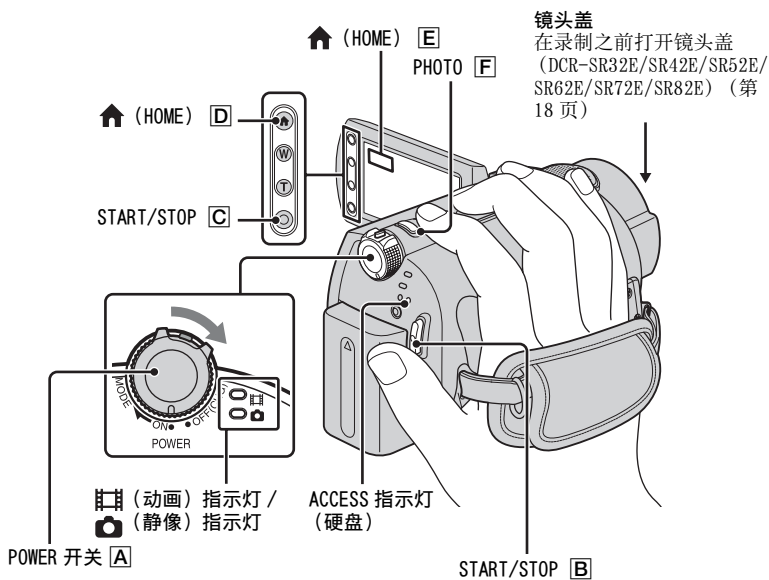

⚠ 注意

- 如果录制结束后 ACCESS 指示灯仍点亮, 则表明仍在硬盘或者“Memory Stick Duo”上写入数据。切勿使摄像机受到冲击或振动, 也不可取出电池或断开交流适配器的连接。
- 连续可录制时间最长大约为 13 小时。
- 在动画文件容量达到 2 GB 时, 将自动创建一个动画文件。

💡 提示

- 可通过触碰 ↑ (HOME) → 🗂 (管理 HDD/存储器) → [📄 信息] 查看可用的磁盘空间 (第 49 页)。

录制动画



可在摄像机的硬盘上录制动画。关于录制时间，请参阅第 53 页。

1 旋转 POWER 开关 **A** 直至 (动画) 指示灯开启。

2 按 START/STOP **B** (或 **C**)。

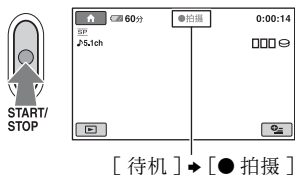

若要停止录制，可再按一次 START/STOP。

录制静像



在默认设定下可在摄像机的硬盘上录制静像。要在“Memory Stick Duo”上录制静像，更改录制介质。关于可录制静像的数量，请参阅第 56 页。

1 旋转 POWER 开关 **A** 直至 (静像) 指示灯开启。

2 轻按 PHOTO **F** 调节焦距 **A** (发出哔哔声)，然后完全按下 **B** (发出快门咔嚓声)。

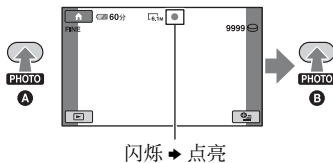

■■■■■ 消失时，图像已被录制。

若要使用 (HOME) **D** (或 **E**) 按钮切换到录制模式

在 HOME MENU 上，触碰 (拍摄) → [动画] 或者 [照片]。

若要在录制动画的过程中捕获高分辨率静像 (Dual Rec) (DCR-SR190E/SR200E/SR290E/SR300E)

→ 详细信息，请参阅第 26 页。

若要更改录制静像的介质

→ 详细信息，请参阅第 27 页。

变焦

最大变焦放大倍数如下表所示。

(光学变焦)

DCR-SR32E/SR42E	40 ×
DCR-SR52E/SR62E/SR72E/SR82E	25 ×
DCR-SR190E/SR200E/SR290E/SR300E	10 ×

可通过电动变焦控制杆或液晶框上的变焦按钮调节放大倍数。

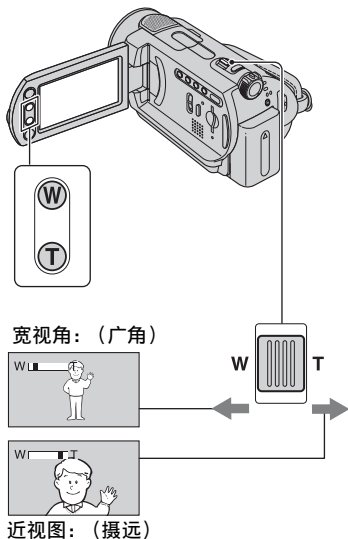

轻轻移动电动变焦控制杆可进行慢速变焦。较大幅度移动变焦控制杆可进行快速变焦。

注意

- [STEADYSHOT] 在电动变焦控制杆设定在 T (摄远) 侧时可能无法减少图像的模糊 (DCR-SR290E/SR300E 除外)。
- 必须将手指一直放在电动变焦控制杆上。如果手指离开电动变焦控制杆, 则控制杆的操作声音也可能被录制。
- 无法使用液晶框上的变焦按钮改变变焦速度。

- 要获得清晰聚焦, 在广角情况下摄像机和对象之间的最短距离约为 1 cm, 在摄远情况下约为 80 cm。

提示

- 使用 [数码变焦] (第 54 页) 可实现比表格中更大的放大倍数。

录制更具现场效果的声音 (5.1 声道环绕录制) (DCR-SR190E/SR200E/SR290E/SR300E)

内置麦克风采集到声音后将声音转换为 5.1 声道环绕声并录制下来。

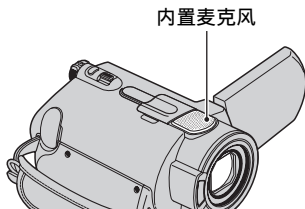

此摄像机已安装了用于录制 5.1 声道环绕声的 Dolby Digital 5.1 Creator。可在支持 5.1 声道环绕声的设备上播放动画时欣赏真实的声音。

Dolby Digital 5.1 Creator, 5.1 声道环绕声术语 (第 119 页)

注意

- 5.1 声道声音在此摄像机上播放时转换为 2 声道。
- 在 5.1 声道录制 / 播放过程中, 屏幕上显示 5.1ch。

使用闪光灯 (DCR-SR190E/ SR200E/SR290E/SR300E)

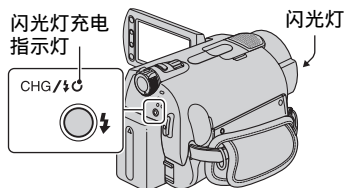

反复按 (闪光灯) 选择某项适当的设定。

(自动闪光灯)：在环境光线不足时自动闪光。



(强制闪光)：无论周围光线如何，始终使用闪光灯。



(无闪光)：录制时不使用闪光灯。

⚠ 注意

- 使用内置闪光灯时建议与拍摄对象的距离为 0.3 到 2.5 m 左右。
- 使用闪光灯前请清除闪光灯表面的灰尘。如果加热变色或灰尘蒙住闪光灯，则可能削弱闪光效果。
- 闪光灯充电过程中闪光灯充电指示灯闪烁，电池充电结束时将保持点亮。
- 如果在明亮的场所使用闪光灯，如拍摄背光对象时，闪光灯可能无效。
- 当摄像机连接了转换镜头（选购）或滤光器（选购）时，闪光灯不闪光。

💡 提示

- 可通过设定 [闪光度]（第 58 页）更改闪光亮度，或设定 [防红眼]（第 58 页）以防止产生红眼现象。

动画录制过程中捕获高质量静像 (Dual Rec) (DCR-SR190E/SR200E/SR290E/SR300E)

在将动画录制到硬盘的过程中，可捕获高质量的静像。

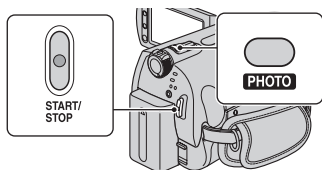

① 旋转 POWER 开关直至 (动画) 指示灯开启，然后按 START/STOP 以开始录制动画。

② 将 PHOTO 完全按下。

开始录制后、结束前，可从动画中捕捉最多 3 帧静像。

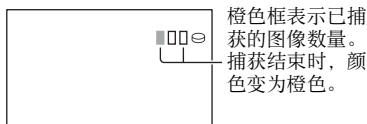

③ 按 START/STOP 停止动画录制。

捕获的静像逐个显示，图像已录制。 消失时，图像已被录制。

⚠ 注意

- 在“Memory Stick Duo”上录制静像时，完成动画录制之前不要退出“Memory Stick Duo”，静像已录制在其中。
- 在 Dual Rec 过程中无法使用闪光灯。

💡 提示

- 静像已通过 Dual Rec 以下面的大小录制。

DCR-SR190E/SR200E:

- 2.3M (16:9 (宽荧幕))
- 1.7M (4:3)

DCR-SR290E/SR300E:

- 4.6M (16:9 (宽荧幕))
- 3.4M (4:3)

- 可以用与在 POWER 开关设定至  (静止) 时相同的方法, 在录制待机过程中录制静像。也可使用闪光灯录制。

在“Memory Stick Duo”上录制静像

可将静像的录制介质改为“Memory Stick Duo”。在默认设定下, 静像录制在摄像机的硬盘上。



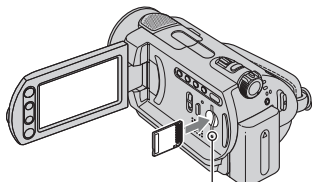

您只能使用带有 MEMORY STICK DUO 或 MEMORY STICK PRO DUO 标志的“Memory Stick Duo”(第 105 页)。



ACCESS 指示灯
(“Memory Stick Duo”)

打开 LCD 液晶屏, 然后按照正确的方向将“Memory Stick Duo”插入 Memory Stick Duo 插槽, 直至听到咔嚓声。

若要更改录制静像的介质

- ① 触碰  (OPTION) →  选项卡 → [静像媒体]。
- ② 选择要保存静像的介质, 然后触碰 。摄像机将返回录制待机模式。如果选择 [MEMORY STICK], 则屏幕上出现 。

若要退出“Memory Stick Duo”

打开 LCD 面板, 然后轻推一下“Memory Stick Duo”。

注意

- 不要用力拔出“Memory Stick Duo”。否则可能导致损坏。
- 当 ACCESS 指示灯亮起或闪烁时, 表示您的摄像机正在读取 / 写入数据。切勿摇动或敲打摄像机、关闭电源、退出“Memory Stick Duo”或取出电池组。否则, 可能损坏图像数据。
- 如果以错误的方向将“Memory Stick Duo”插入插槽, 则可能损坏“Memory Stick Duo”、“Memory Stick Duo”插槽或图像数据。

提示

- 可录制图像的数量视图像质量或图像尺寸而变化。详见第 56 页。

在黑暗场所录制 (NightShot plus/NightShot)

DCR-SR32E/SR42E/SR52E/SR62E/SR72E/SR82E:

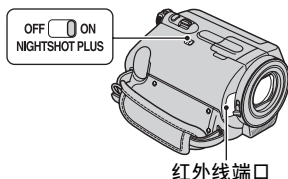

红外线端口

将 NIGHTSHOT PLUS 开关设定至 ON。
( 出现。)

注意

- NightShot plus 和 Super NightShot plus 功能使用红外线。因此, 切勿让手指或其它物体遮住红外线端口, 然后取下转换镜头 (选购)。
- 当自动对焦困难时, 请手动调节对焦 ([对焦], 第 66 页)。
- 切勿在明亮的地方使用 NightShot plus 和 Super NightShot plus 功能。否则可能导致故障。

提示

- 若要录制更亮的图像, 请使用 Super NightShot plus 功能 (第 69 页)。若要录制更接近原始色彩的图像, 请使用 Color Slow Shutter 功能 (第 69 页)。

DCR-SR190E/SR200E/SR290E/SR300E:

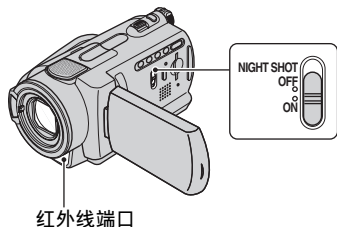

将 NIGHTSHOT 开关设定至 ON。(📺 出现。)

⚠ 注意

- NightShot 和 Super NightShot 功能使用红外线。因此，切勿让手指或其它物体遮住红外线端口，然后取下转换镜头（选购）。
- 当自动对焦困难时，请手动调节对焦（[对焦]，第 66 页）。
- 切勿在明亮的地方使用 NightShot 和 Super NightShot 功能。否则可能导致故障。

💡 提示

- 若要录制更亮的图像，请使用 Super NightShot 功能（第 69 页）。若要录制更接近原始色彩的图像，请使用 Color Slow Shutter 功能（第 69 页）。

调节背光对象的曝光

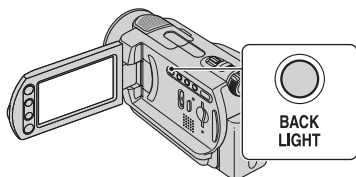

若要调节背光对象的曝光，则按 BACK LIGHT 显示 。若要取消背光功能，则再次按 BACK LIGHT。

以镜像模式录制

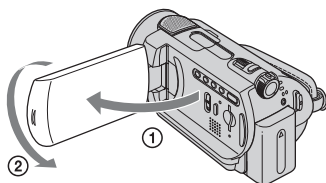

将 LCD 面板与摄像机成 90 度打开 (①)，然后将其朝镜头一侧旋转 180 度 (②)。

💡 提示

- LCD 液晶屏上出现对象的镜像，但在录制时图像是正常的。

选择录制图像的纵横比 (16:9 或 4:3)

若要选择动画的纵横比

DCR-SR32E/SR42E:

- ① 旋转 POWER 开关直至 (动画) 指示灯开启。
- ② 在 HOME MENU 上，触碰 (设定) → [摄像机动画设定] → [宽荧幕选择] → [4:3] 或者 [16:9 宽荧幕] (第 53 页)。

DCR-SR52E/SR62E/SR72E/SR82E/SR190E/SR200E/SR290E/SR300E:

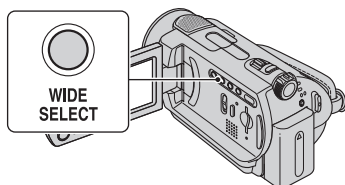

- ① 旋转 POWER 开关直至 (动画) 指示灯开启。
- ② 重复按 WIDE SELECT，以选择所需的画面纵横比。



注意

- 16:9 (宽荧幕) 和 4:3 之间的视角差别因变焦位置而异。
- 在电视上观看动画时, 根据电视机 (16:9/4:3) 将 [电视形式] 设定为 [16:9] 或 [4:3] (第 61 页)。
- 在观看 16:9 (宽荧幕) 图像, 且 [电视形式] 设定为 [4:3] 时, 根据对象情况, 图片显示可能比较粗糙。

若要选择静像的纵横比 (DCR-SR32E/SR42E 除外)

- ① 旋转 POWER 开关直至  (静像) 指示灯亮起。
纵横比自动改为 4:3。
- ② 重复按 WIDE SELECT, 以选择所需的画面纵横比。

注意

- 对于 DCR-SR52E/SR62E/SR72E/SR82E, 静像的最大尺寸为 [ 0.7M] (16:9 (宽荧幕)) 或者 [1.0M] (4:3)。
- 对于 DCR-SR190E/SR200E, 静像的最大尺寸为 [ 3.0M] (16:9 (宽荧幕)) 或者 [4.0M] (4:3)。
- 对于 DCR-SR290E/SR300E, 静像的最大尺寸为 [ 4.6M] (16:9 (宽荧幕)) 或者 [6.1M] (4:3)。

提示



- 关于可录制静像的数量, 请参阅第 56 页。

将快速动作录制成慢动作 (平稳缓慢拍摄) (DCR-SR190E/SR200E/SR290E/SR300E)

在通常的拍摄条件下无法捕捉到的快速移动的对象和动作, 可以平稳移动的慢动作拍摄约 3 秒钟。

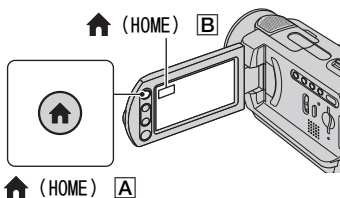
这对拍摄高尔夫或网球挥击动作等很有用。





- ① 旋转 POWER 开关打开摄像机电源。
- ② 按  (HOME) **A** (或 **B**) 显示 HOME MENU。
- ③ 触碰  (拍摄)。
- ④ 触碰 [平稳缓慢拍摄]。



- ⑤ 按 START/STOP。
3 秒钟左右的动画被录制成 12 秒钟的慢动作动画。
当 [录制中...] 消失后, 录制结束。

触碰  可取消平稳缓慢拍摄。

改变设定

触碰  (OPTION) →  选项卡，然后选择希望更改的设定。

• [定时]

按 START/STOP 之后选择录制开始位置。
默认设定为 [3 秒后]。

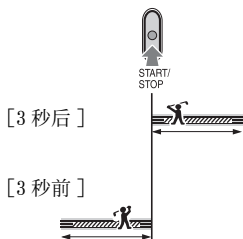

• [录制声音]

选择 [开] () 将声音 (例如对话) 加入慢动作图片 (默认设定为 [关])。
摄像机在步骤 ⑤ 中显示 [录制中...] 时大约记录 12 秒的声音。

⚠ 注意

- 在大约 3 秒的动画拍摄过程中不录制声音。
- [平稳缓慢拍摄] 的图像质量低于正常录制。

播放

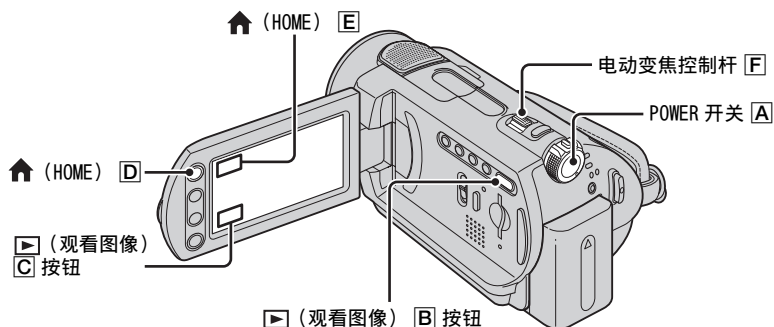

1 旋转 POWER 开关 A 开启摄像机。

2 按 ▶ (观看图像) B (或 C) 按钮。

LCD 液晶屏上出现 VISUAL INDEX 画面。(显示缩略图可能需要花一些时间。)

出现在每个选项卡上最后播放 / 录制的图像旁。(对于静像为 ▶)。

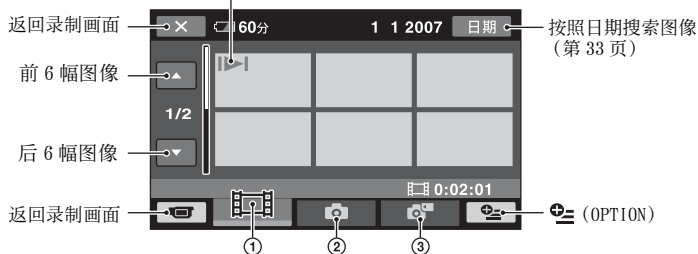

① : 显示动画。

② : 显示硬盘上的静像。

③ : 显示“Memory Stick Duo”上的静像。

提示

• 移动变焦控制杆 F 可选择在 VISUAL INDEX 画面上显示 6 或 12 幅图像。要固定数目, 触碰 HOME MENU 中的 (设定) → [观看图像设定] → [显示] (第 60 页)。

3 开始播放。

动画



触碰 选项卡和需要播放的动画。

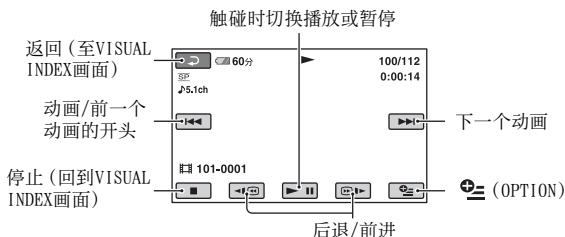

静像



触碰 , 或 选项卡和需要播放的静像。

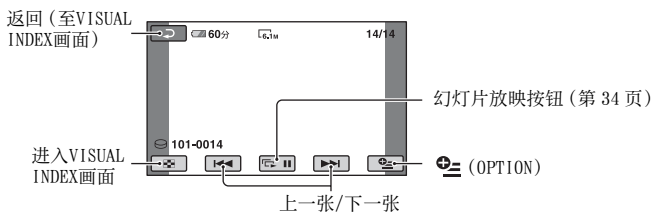

若要使用 (HOME) (或) 按钮切换到播放模式

在 HOME MENU 上, 触碰 (观看图像) → [VISUAL INDEX]。

调节动画音量

触碰 (OPTION) → 选项卡 → [音量], 然后使用 / 调节音量。

提示

- 在选定的动画播放到最后一个动画时, 屏幕返回 VISUAL INDEX 画面。
- 在暂停过程中触碰 / 可慢速播放动画。
- 触碰一次 / 可使后退 / 快进加快 5 倍左右, 触碰 2 次可使之加快 10 倍左右, 触碰 3 次可使之加快 30 倍左右, 触碰 4 次可使之加快 60 倍左右。

使用 PB 变焦

可将静像放大至原始尺寸的 1.1 倍到 5 倍左右。

可通过电动变焦控制杆或液晶框上的变焦按钮调节放大倍数。

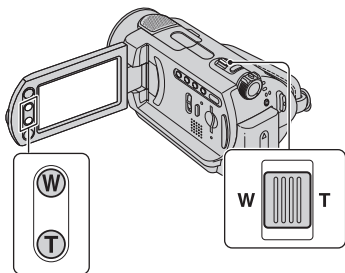





- ① 播放想要放大的静像。
- ② 用 T (摄远) 将静像放大。图像带有外框。
- ③ 触碰屏幕上您想在显示框中心显示的位置。
- ④ 用 W (广角) / T (摄远) 调节放大倍数。

若要取消，请触碰 。

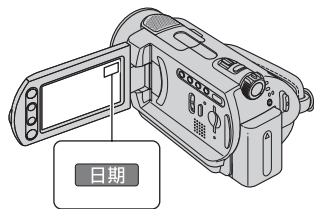
按照日期搜索所需的图像 (日期索引)

可按照日期高效搜索所需的图像。



- ① 旋转 POWER 开关打开摄像机电源然后按  (观看图像) 按钮。LCD 液晶屏上出现 VISUAL INDEX 画面。
- ② 要搜索动画，触碰  选项卡。要搜索静像，触碰  或  选项卡。
- ③ 触碰 [日期]。屏幕上显示图像的录制日期。

返回 VISUAL INDEX 画面

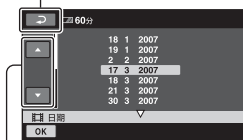



上一个 / 下一个日期按钮

- ④ 触碰上一个 / 下一个日期按钮以选择所需的日期。
 - ⑤ 在选定所需图像的日期高亮显示时触碰 。
- VISUAL INDEX 画面上显示选定日期的图像。

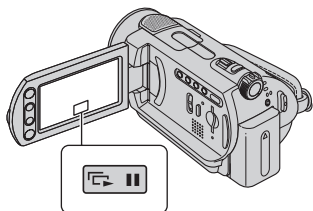
播放一连串静像（幻灯片放映）





在静像选择画面上触碰 。
从选定的图像开始进行幻灯片放映。
触碰  可停止幻灯片放映。若要重新开始，请再次触碰 。

注意

- 在幻灯片放映过程中无法操作播放缩放。

提示

- 您可通过选择  (OPTION) →  选项卡 → [幻灯片显示设定] 设定连续幻灯片播放。默认设定为 [开] (连续播放)。

在电视机上播放图像

使用 A/V 连接电缆 **1** 或带有 S VIDEO A/V 连接电缆 **2** 将摄像机连接至电视机或录像机的输入插孔。使用随机提供的交流适配器将摄像机连接至墙壁电源插座进行此项操作（第 13 页）。也请参照所连接的设备提供的使用手册。

- 若要在电脑上观看录制图像，请参阅第 71 页。

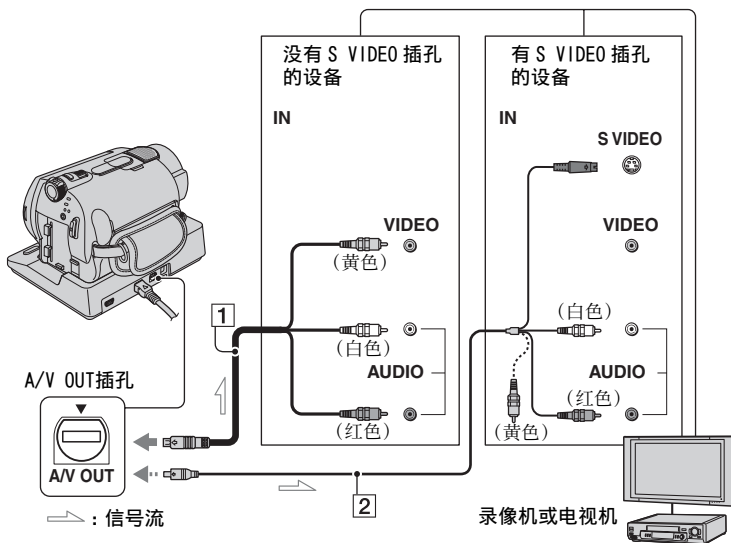

1 A/V连接电缆（附送）

Handycam Station 和摄像机都配有 A/V OUT 插孔（第 112、113 页）。根据您的设置将 A/V 连接电缆与 Handycam Station 或者摄像机连接。

2 带有 S VIDEO 的 A/V 连接电缆（选购）

当通过 S VIDEO 插孔连接到另一设备时，通过使用带有 S VIDEO 电缆的 A/V 连接电缆（选购），可比 A/V 连接电缆产生更高的图像质量。连接白色和红色（左 / 右音频）插头与带有 S VIDEO 电缆的 A/V 连接电缆（选购）上的 S VIDEO 插头（S VIDEO 信道）。不需要使用黄色插头连接。只有 S VIDEO 连接不会输出音频。

注意

- 不要同时使 A/V 连接电缆与摄像机和 Handycam Station 连接。图像可能受到干扰。

提示



- 可通过将 [显示输出] 设定为 [视频输出 / 显示屏]（第 62 页）在电视机屏幕上显示计数器。

在电视机连接录像机时

将摄像机连接至录像机上的 LINE IN 输入插孔。如果录像机有输入选择器，将录像机上的输入选择器设定为 LINE（VIDEO 1, VIDEO 2, 等等）。

根据所连接的电视机 (16:9/4:3) 设定纵横比

根据用于观看图像的电视屏幕纵横比更改设定。

- ① 旋转 POWER 开关打开摄像机电源。
- ② 触碰  (HOME) →  (设定) → [输出设定] → [电视形式] → [16:9] 或 [4:3] → .

⚠ 注意

- 在将[电视形式]设定为[4:3]时, 图像质量可能变差。同样, 如果录制图像的纵横比在 16:9 (宽荧幕) 和 4:3 之间进行切换, 图像可能抖动。
- 在某些 4:3 电视机上, 以 4:3 纵横比录制的静像可能无法全屏显示。这不是故障。



- 如果不兼容 16:9 (宽荧幕) 信号的 4:3 电视机上播放以 16:9 (宽荧幕) 纵横比录制的图片, 请将 [电视形式] 设定为 [4:3]。

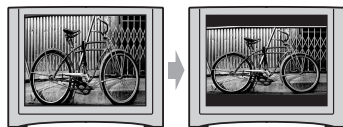

当电视机为单声道时 (电视机只有一个音频输入插孔时)

将 A/V 连接电缆的黄色插头连接至电视机或录像机的视频输入插孔, 将白色 (左声道) 或红色 (右声道) 插头连接至电视机或录像机的音频输入插孔。当您要以单声道模式播放声音时, 请使用相对应的连接电缆。

如果电视机 / 录像机带有一个 21 针适配器 (EUROCONNECTOR)

使用摄像机附送的 21 针适配器 (仅限底部表面打印  标记的型号)。该适配器仅供输出。

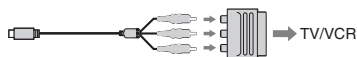

保存图像

已录制图像保存在摄像机的内置硬盘上。由于内置硬盘容量有限，因此必须将图像数据保存在某种外部介质上，例如DVD-R或者电脑。
可按照下述方法保存摄像机上录制的图像。

使用电脑保存图像

使用附送 CD-ROM 上的软件，可将图像保存在 DVD 或者电脑的硬盘上。

使用一键功能制作 DVD (One Touch Disc Burn)

可轻松地将摄像机录制的图像直接保存在 DVD 上。



请参阅第 74 页上的“使用一键功能制作 DVD”。

将图像保存在电脑上

可将摄像机上录制的图像保存在电脑的硬盘上。



请参阅第 78 页上的“将图像导入电脑”。

制作包含选定图像的 DVD

可将导入电脑的图像保存在 DVD 上。还可编辑这些图像。



请参阅第 86 页上的“制作和复制 DVD”。

通过连接摄像机和其他设备保存图像

复制到录像机或者 DVD/ HDD 设备



请参阅第 44 页上的“复制到录像机或 DVD/HDD 录像机”。

☰ (其它) 类别

通过该类别可编辑图像、打印静像以及连接摄像机和电脑。



☰ (其它) 类别

项目列表

删除

可删除硬盘或者“Memory Stick Duo”上的图像（第 38 页）。

编辑

可编辑硬盘或者“Memory Stick Duo”上的图像（第 40, 41 页）。

播放列表编辑

可创建和编辑播放列表（第 42 页）。

打印

可在相连的 PictBridge 打印机上打印静像（第 45 页）。

电脑

摄像机可连接至电脑（第 71 页）。

删除影像

可使用摄像机删除录制在硬盘或者“Memory Stick Duo”上的图像。

⚠ 注意

- 图像一旦删除将无法恢复。

💡 提示

- 可一次选择最多达 100 幅图像。
- 在观看时可触摸  (OPTION) →  选项卡 → [删除] 删除图像。



删除硬盘上的图像

可通过删除摄像机上的图像数据释放硬盘空间。



可使用  [信息] 检查摄像机上可用的硬盘空间（第 49 页）。

⚠ 注意

- 重要数据应保存在外部介质上（第 37 页）。
- 不要使用电脑删除摄像机硬盘上的文件。



1 在  (HOME MENU) 上，触摸  (其它) → [删除]。

2 触摸  [删除]。

3 根据要删除图像的类型，触摸  [删除] (动画) 或者  [删除] (静像)。

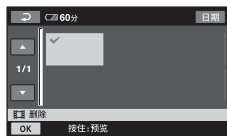
4 触摸想要删除的图像。



选中的图像标有 。
按住 LCD 液晶屏上的图像不放确认该图像。
触摸  返回前一个画面。

5 触碰 [OK] → [是] → [OK]。

若要一次删除全部动画或静像

在步骤3中触碰 [全部删除] 或 [全部删除] → [是] → [是] → [OK]。

若要一次删除同一天录制的所有动画或者静像

- ① 在 **HOME MENU** 上，触碰 [其它] → [删除] → [删除]。
- ② 根据要删除图像的类型，触碰 [按日期删除] 或者 [按日期删除]。屏幕上显示图像的录制日期。



上一个 / 下一个按钮

- ③ 触碰上一个 / 下一个日期按钮以选择所需图像的录制日期。
- ④ 在选定的录制日期高亮显示时触碰 [OK]。
画面上显示录制于选定日期的图像。触碰 LCD 液晶屏上的图像确认该图像。触碰 [返回] 返回前一个画面。
- ⑤ 触碰 [OK] → [是] → [OK]。

注意

- 删除图像过程中切勿从摄像机上取下电池组或交流适配器。否则可能会损坏硬盘。
- 如果播放列表 (第42页) 中包含删除的动画，则此动画也会从播放列表中删除。

提示

- 要删除硬盘上录制的所有图像，恢复硬盘上所有的可录制空间，请格式化硬盘 (第48页)。
- 通过此摄像机录制在硬盘上的图像称为“原始数据”。

删除“Memory Stick Duo”中的静像

要删除“Memory Stick Duo”上的图像，在操作之前将其插入摄像机。

- 1 在 **HOME MENU** 上，触碰 [其它] → [删除]。
- 2 触碰 [删除]。
- 3 触碰 [删除]。
- 4 触碰想要删除的静像。



选中的静像标有 ✓。
按住 LCD 液晶屏上的静像不放手确认该静像。
触碰 [返回] 返回前一个画面。

5 触碰 [OK] → [是] → [OK]。

若要删除“Memory Stick Duo”上的全部静像

在步骤3中，触碰 [全部删除] → [是] → [是] → [OK]。

注意

- 在下列情况下无法删除静像：
 - “Memory Stick Duo”有写保护 (第105页)。
 - 静像写保护由其他设备设定。

分割动画

提示

- 若要删除录制在“Memory Stick Duo”上的全部图像，应格式化“Memory Stick Duo”（第 49 页）。

可在摄像机的硬盘上分割动画。

注意

- 在 Easy Handycam 操作过程中，无法分割动画。取消 Easy Handycam 操作。

1 在 **HOME MENU** 上，触碰 **其它** → [编辑]。

2 触碰 [分割]。

3 触碰想要分割的动画。

选中的动画开始播放。

4 在想要将动画分割成多个场景的位置触碰 **暂停**。

动画暂停。

使用 **暂停** 选择分割位置后，可更为精确地调整分割位置。

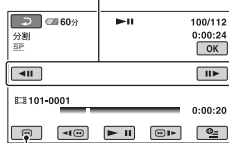

返回所选动画的开头。

按 **暂停** 后可切换播放和暂停。

5 触碰 **OK** → [是] → **OK**。

注意



- 动画一旦分割将无法恢复。
- 分割动画过程中切勿从摄像机上取下电池组或交流适配器。否则可能会损坏硬盘。
- 如果分割的原始动画包括在播放列表中，则播放列表中的动画也将被分割。
- 触碰 **暂停** 的位置和实际的分割位置可能存在微小的差别，因为摄像机基于半秒的增量选择分割位置。



复制静像



可从硬盘将静像复制到“Memory Stick Duo”。

在操作之前将“Memory Stick Duo”插入摄像机。

提示

- 可一次选择最多达 100 幅静像。
- 在观看时可通过选择  (OPTION) →  选项卡 → [复制] →  复制静像。

1 在  (HOME MENU) 上，触碰  (其它) → [编辑] → [复制]。

2 触碰  →  复制]。

3 触碰想要复制的静像。



选中的静像标有 。

按住 LCD 液晶屏上的图像不放确认该图像。

触碰  返回前一个画面。



4 触碰  → [是]。

复制开始。

5 出现 [完成。] 时，触碰 。

若要一次复制同一天录制的所有静像

① 在  (HOME MENU) 上，触碰  (其它) → [编辑] → [复制]。

② 触碰  →  按日期复制]。屏幕上显示静像的录制日期。





上一个 / 下一个按钮

③ 触碰上一个 / 下一个日期按钮以选择所需静像的录制日期。

④ 在选定的录制日期高亮显示时触碰 。

画面上显示录制于选定日期的静像。触碰 LCD 液晶屏上的图像确认该静像。触碰  返回前一个画面。

⑤ 触碰  → [是] → 。

注意

- 使用交流适配器作为电源，以防止摄像机在复制过程中电量耗尽。
- 复制过程中切勿使摄像机受到冲击或振动，也不可断开交流适配器的连接。
- 如果有许多静像需要复制，可能需要较长时间。
- 无法将“Memory Stick Duo”上的静像复制到硬盘。

创建播放列表

播放列表是显示已选择动画的缩略图的列表。即使编辑或删除播放列表中的动画，原始场景也不会改变。

注意

- 在 Easy Handycam 操作过程中，无法在播放列表中添加或者编辑播放列表。取消 Easy Handycam 操作。

1 在 **HOME MENU** 上，触碰 **[]** (其它) → [播放列表编辑]。

2 触碰 **[]** 添加]。

3 触碰想要添加到播放列表中的动画。



选中的图像标有 **✓**。
按住 LCD 液晶屏上的图像不放确认该图像。
触碰 **[]** 返回前一个画面。

4 触碰 **[OK]** → [是] → **[OK]**。

若要一次添加同一天录制的所有动画

- 在 **HOME MENU** 上，触碰 **[]** (其它) → [播放列表编辑]。
- 触碰 **[]** 按日期添加]。
屏幕上显示动画的录制日期。



上一个 / 下一个按钮

- 触碰上一个 / 下一个日期按钮以选择所需动画的录制日期。
- 在选定的录制日期高亮显示时触碰 **[OK]**。
画面上显示录制于选定日期的动画。触碰 LCD 液晶屏上的图像确认该动画。触碰 **[]** 返回前一个画面。
- 触碰 **[OK]** → [是] → **[OK]**。

注意

- 编辑播放列表过程中切勿从摄像机上取下电池组或交流适配器。否则可能会损坏硬盘。
- 无法在播放列表上添加静像。

提示

- 您最多可在播放列表中添加 99 个动画。
- 在观看时可通过选择 **[]** (OPTION) → **[]** 选项卡 → **[]** 添加] 添加动画。
- 可使用附送的软件将播放列表复制到 DVD (第 87 页)。

播放播放列表

- 1 在 **HOME MENU** 上，触碰 **播放** (观看图像) → [播放列表] 出现播放列表画面。



- 2 触碰想要作为播放起点的图像。

播放列表从所选的图像开始播放至结束，然后屏幕返回至播放列表画面。

从播放列表中清除不再需要的图像

- 1 在 **HOME MENU** 上，触碰 **播放** (其它) → [播放列表编辑]。
- 2 触碰 **清除**。
要从播放列表中删除所有图像，触碰 **全部清除** → [是] → [是] → **OK**。
- 3 选择想从列表中删除的图像。



选中的图像标有 **✓**。

按住 LCD 液晶屏上的图像不放确认该图像。

触碰 **返回** 返回前一个画面。

- 4 触碰 **OK** → [是] → **OK**。

提示

- 即使从播放列表中清除图像，原始图像也不会改变。

改变播放列表中的顺序

- 1 在 **HOME MENU** 上，触碰 **播放** (其它) → [播放列表编辑]。
- 2 触碰 **移动**。
- 3 选择想要移动的图像。



选中的图像标有 **✓**。

按住 LCD 液晶屏上的图像不放确认该图像。

触碰 **返回** 返回前一个画面。

- 4 触碰 **OK**。
- 5 使用 **左**/**右** 选择目的地。

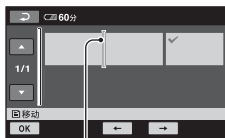

目的地

- 6 触碰 **OK** → [是] → **OK**。

提示

- 当选择多个图像时，这些图像按在播放列表中出现的顺序移动。

复制到录像机或 DVD/HDD 录像机

可将摄像机上播放的图像复制到其它录制设备，例如录像机或 DVD/HDD 刻录机。按以下任一方式连接设备。

使用随机提供的交流适配器将摄像机连接至墙壁电源插座进行此项操作（第 13 页）。也请参照所连接的设备提供的使用手册。

⚠ 注意

- 由于复制是通过模拟数据传输执行的，因而图像质量可能会下降。

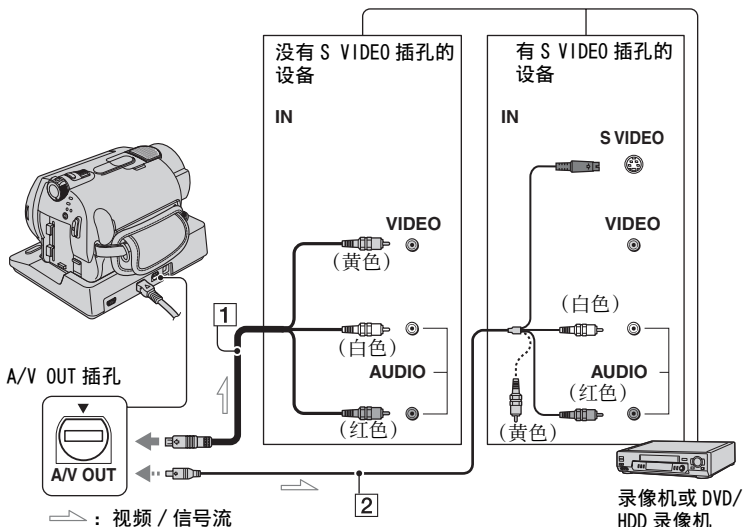

1 A/V 连接电缆（附送）

Handycam Station 和摄像机都配有 A/V OUT 插孔（第 112、113 页）。根据您的设置将 A/V 连接电缆与 Handycam Station 或者摄像机连接。

2 带有 S VIDEO 的 A/V 连接电缆（选购）

当通过 S VIDEO 插孔连接到另一设备时，通过使用带有 S VIDEO 电缆的 A/V 连接电缆（选购），可比 A/V 连接电缆产生更高的图像质量。连接白色和红色（左 / 右音频）插头与带有 S VIDEO 电缆的 A/V 连接电缆（选购）上的 S VIDEO 插头（S VIDEO 信道）。不需要使用黄色插头连接。只有 S VIDEO 连接不会输出音频。

⚠ 注意

- 若要隐藏所连接的监视器设备屏幕上的屏幕指示（例如计数器），可在 HOME MENU 上设定 （设定）→ [输出设定] → [显示输出] → [LCD 液晶屏]（默认设定）（第 62 页）。
- 若要录制日期/时间及摄像机设定数据，可将这些数据显示在屏幕上（第 59 页）。
- 当将摄像机连接至单声道设备时，将 A/V 连接电缆的黄色插头连接至设备的视频输入插孔，红色（右声道）或白色（左声道）插头连接至设备的音频输入插孔。

打印录制的图像

(PictBridge 兼容打印机)

您可以使用 PictBridge 兼容打印机打印静像，而无需将摄像机连接至电脑。

PictBridge

将摄像机连接至交流适配器，从电源插座上获取供电（第 13 页）。打开打印机。要打印“Memory Stick Duo”上的静像，将包含这些静像的“Memory Stick Duo”插入摄像机。

将摄像机连接至打印机

- 1 使用附送的交流适配器将 Handycam Station 连接至电源插座。
- 2 将摄像机固定在 Handycam Station 上，然后旋转 POWER 开关打开电源。
- 3 使用附送的 USB 电缆将 Handycam Station 的 USB 插孔与打印机连接。

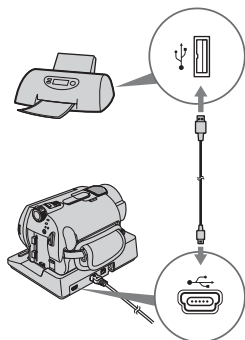



[USB 选择] 在显示屏上自动出现。

- 1 打开摄像机电源，然后按  (观看图像) 按钮。

根据显示设备设定 [电视形式] (第 61 页)。

- 2 将用于录制的介质插入录制设备。

如果录制设备带有输入选择器，请将其设定为输入模式。

- 3 用 A/V 连接电缆 (附送)  或带 S VIDEO 的 A/V 连接电缆 (选购)  将摄像机连接至录制设备 (录像机或 DVD/HDD 录像机)。

将摄像机连接至录制设备的输入插孔。

- 4 在摄像机上启动播放，然后将其录制到录制设备上。

详细说明，请参阅随录制设备提供的使用手册。

- 5 复制完成后，停止录制设备，然后停止摄像机。

4 根据要打印的图像介质，触碰 [] (打印) (硬盘) 或者 [] (打印) (“Memory Stick Duo”)。

连接完成后，屏幕上出现 [] (PictBridge 连接)。

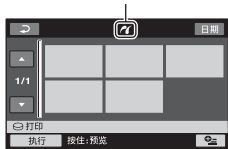

可选择屏幕上的静像。

注意

- 我们只保证在 PictBridge 兼容机型上的操作。

打印

1 触碰想要打印的静像。



选中的图像标有 ✓。

按住 LCD 液晶屏上的图像不放确认该图像。

触碰 [] 返回前一个画面。

2 触碰 [] (OPTION)，设定下列选项，然后触碰 [OK]。

[打印份数]：设定一幅静像的打印份数。最多可设为 20 份。

[日期/时间]：选择 [日期]、[日/时间] 或 [关] (不打印日期/时间)。

[尺寸]：选择纸张尺寸。

如果不更改设定，可进入步骤 3。

3 触碰 [执行] → [是] → [OK]。

再次出现图像选择画面。



若要结束打印

在图像选择画面上触碰 []。

注意

- 也请参阅要使用的打印机的使用手册。
- 当 [] 出现在屏幕上时，切勿试图进行以下操作。这些操作可能无法正确执行。
 - 操作 POWER 开关
 - 按 [] (观看图像) 按钮
 - 从 Handycam Station 上取下摄像机。
 - 从 Handycam Station 或打印机上断开 USB 电缆 (附送) 的连接。
 - 在 [] (打印) 的情况下，从摄像机中取出 “Memory Stick Duo”
- 如果打印机停止工作，请断开 USB 电缆连接，关闭打印机电源并再次打开，然后从头开始重新操作。
- 只能选择打印机可打印的纸张尺寸。
- 对于某些打印机型号，图像的顶部、底部、右边及左边缘可能会被裁剪。如果您打印以 16:9 (宽荧幕) 比例录制的静像，图像的左右两边可能被大量裁剪。
- 有些打印机型号可能不支持日期打印功能。详细说明，请参阅打印机使用手册。
- 下述图像不会打印：
 - 电脑编辑的图像
 - 其他设备录制的图像
 - 超过 3 MB 的图像文件
 - 超过 2848 × 2136 像素的图像文件

提示

- PictBridge 是由 Camera & Imaging Products Association (CIPA) 建立的一项行业标准。您可以不使用电脑，而是将打印机直接连接至数码摄像机或数码相机（不管型号或生产厂商）来打印静像。
- 在观看时可通过选择  (OPTION) →  选项卡 → [打印] 打印静像。

(管理 HDD/ 存储器) 类别

此类别可使您将硬盘或“Memory Stick Duo”用于多种用途。



 (管理 HDD/ 存储器) 类别

项目列表

格式化

可格式化硬盘并恢复可录制的可用空间 (第 48 页)。

格式化

可格式化“Memory Stick Duo”并恢复可录制的可用空间 (第 49 页)。

信息

可显示硬盘容量 (第 49 页)。



格式化硬盘或 “Memory Stick Duo”

格式化硬盘

可删除摄像机硬盘上的所有图像，以恢复可用空间，方便写入数据。使用随机提供的交流适配器将摄像机连接至墙壁电源插座进行此项操作 (第 13 页)。

注意

- 为避免损失重要图像，应在执行 [ 格式化] 之前保存 (第 37 页)。

- 1 在  (HOME MENU) 上，触碰  (管理 HDD/ 存储器) → [ 格式化]。

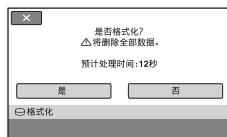

- 2 触碰 [是] → [是]。

- 3 出现 [完成。] 时，触碰 。

注意

- 在启动 [ 格式化] 时，不要拆下交流适配器或者电池组。

检查硬盘信息

格式化 “Memory Stick Duo”

格式化会删除 “Memory Stick Duo” 上的全部图像。

1 打开摄像机电源。

2 将需要格式化的 “Memory Stick Duo” 插入摄像机。

3 在 **HOME MENU** 上，触碰 **管理 HDD/ 存储器** → [**格式化**]。



4 触碰 [**是**] → [**是**]。

5 出现 [**完成。**] 时，触碰 [**OK**]。

注意

- 即使用其它设备设置过保护以防意外删除的静像也会被删除。
- 当 [**执行中...**] 出现在屏幕上时，切勿试图进行以下操作：
 - 操作 POWER 开关或按钮。
 - 取出 “Memory Stick Duo”

可显示硬盘信息，并检查近似可用硬盘空间。

在 **HOME MENU** 上，触碰 **管理 HDD/ 存储器** → [**信息**]。

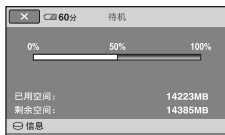



关闭显示

触碰 [**X**]。





注意

- 在计算硬盘空间时，1MB = 1048576 字节。显示硬盘空间时不显示小于 MB 的部分。即使显示硬盘的可用空间和已用空间，所显示的硬盘总容量将稍小于下面的数值。
 - DCR-SR32E/SR42E/SR52E/SR62E: 30000 MB
 - DCR-SR72E/SR82E: 60000MB
 - DCR-SR190E/SR200E/SR290E/SR300E: 40000MB
- 由于存在管理文件区，即使执行 [**格式化**]，已用空间也不会显示为 0 MB（第 48 页）。

防止摄像机上的硬盘数据被恢复



[ 清空]可用于在摄像机的硬盘上写入不重要的数据。采用这种方式，将使原始数据的恢复更为困难。在废弃或者将摄像机转交他人时，建议执行[ 清空]。使用随机提供的交流适配器将摄像机连接到墙壁电源插座进行此项操作（第 13 页）

注意

- 如果执行[ 清空]，则删除所有图像。为避免损失重要图像，应在执行[ 清空]之前保存（第 37 页）。
- 除非将交流适配器连接至电源插座，否则无法执行[ 清空]。
- 拔下交流适配器之外的所有电缆。在操作过程中不要拔下交流适配器。
- 在执行[ 清空]的过程中，不要造成任何振动和冲击。

1 确保连接交流适配器，然后旋转 POWER 开关打开电源。

提示

- 只要  (动画) 指示灯 /  (静像) 指示灯点亮，即可执行该操作。

2 在 (HOME MENU) 上，触碰 (管理 HDD/ 存储器) → [格式化]。出现 [格式化] 画面。

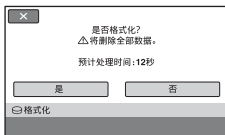

3 按住 BACK LIGHT 按钮数秒钟。



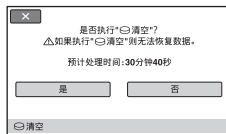

出现 [ 清空] 画面。



4 触碰 [是] → [是]。

5 出现 [完成。] 时，触碰 [OK]。

注意

- [ 清空] 的实际执行时间如下：
 - DCR-SR32E/SR42E/SR52E/SR62E: 大约 30 分钟
 - DCR-SR72E/SR82E: 大约 60 分钟
 - DCR-SR190E/SR200E/SR290E/SR300E: 大约 40 分钟
- 如果在步骤 4 和 5 之间停止执行 [ 清空]，下一次使用摄像机时必须通过执行 [ 格式化] 或者 [ 清空] 完成操作。

HOME MENU 的  (设定) 类别的功能

可改变录制功能和操作设定以方便使用。

使用 HOME MENU

- 1 打开摄像机电源，然后按  (HOME)。

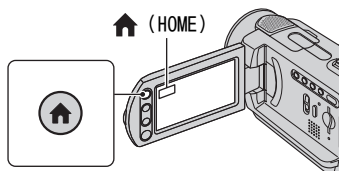

 (HOME)



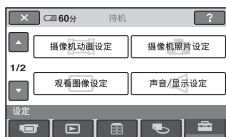

 (设定) 类别

- 2 触碰  (设定)。





- 3 触碰想要的设定项目。

如果显示屏上没有该项目，请触碰  /  改变页面。



- 4 触碰想要的项目。

如果显示屏上没有该项目，请触碰  /  改变页面。





- 5 改变设定，然后触碰 。

(设定) 类别项目列表

摄像机动画设定 (第 53 页)

项目	页码
拍摄模式	53
NIGHTSHOT 灯	53
宽荧幕选择 *1	53
数码变焦	54
STEADYSHOT	54
自动缓慢快门	54
引导框 *2	54
斑马线 *2	55
剩余容量	55
闪光度 *2	58
防红眼 *2	58

摄像机照片设定 (第 56 页)

项目	页码
 图像尺寸 *3*4	56
 图像质量	57
文件编号	57
NIGHTSHOT 灯	53
STEADYSHOT*5	54
引导框 *2	54
斑马线 *2	55
闪光度 *3	58
防红眼 *3	58
静像媒体 *4	27

观看图像设定 (第 59 页)

项目	页码
数据代码	59
 显示	60

声音 / 显示设定 *6 (第 60 页)

项目	页码
音量 *4	60
提示音 *4	60
液晶屏亮度	60
液晶屏背景亮度	61
液晶屏色彩	61

输出设定 (第 61 页)

项目	页码
电视形式	61
显示输出	62

时钟 / 语言设定 (第 62 页)

项目	页码
日期和时钟设定 *4	17
时区设定	62
夏令时	62
 语言设定 *4	62

常规设定 (第 63 页)

项目	页码
演示模式	63
校准	108
自动关机	63
遥控 *3	63
跌落传感器	63

*1 DCR-SR32E/SR42E

*2 DCR-SR190E/SR200E/SR290E/SR300E

*3 DCR-SR52E/SR62E/SR72E/SR82E/SR190E/SR200E/SR290E/SR300E

*4 您还可在 Easy Handycam 操作过程中设定这些项目 (第 20 页)。

*5 DCR-SR290E/SR300E

*6 [声音设定] (在 Easy Handycam 操作过程中)

摄像机动画设定

(用于录制动画的项目)



触碰 ①，然后触碰 ②。

如果显示屏上没有该项目，请触碰 ▲/▼ 改变页面。

设定方法

🏠 (HOME MENU) → 第 51 页

☰ (OPTION MENU) → 第 64 页

默认设定用带有 ▶ 标志。

拍摄模式



可从以下 3 个图像质量等级中选择某个录制模式以录制动画。

HQ

以高图像质量模式录制。

(9M (HQ))

▶ SP

以标准图像质量模式录制。

(6M (SP))

LP

延长录制时间 (长时间录制)。

(3M (LP))

录制时间 (近似)

DCR-SR32E/SR42E/SR52E/SR62E:

录制模式	录制时间
HQ	7 小时 20 分钟
SP	10 小时 50 分钟
LP	20 小时 50 分钟

DCR-SR72E/SR82E:

录制模式	录制时间
HQ	14 小时 40 分钟
SP	21 小时 40 分钟
LP	41 小时 50 分钟

DCR-SR190E/SR200E/SR290E/SR300E:

录制模式	录制时间
HQ	9 小时 30 分钟
SP	14 小时 30 分钟
LP	28 小时

注意

- 如果以 LP 模式录制，场景的图像质量可能会降低，或者在播放动画时，带有快速移动的场景可能会出现块状干扰。

NIGHTSHOT 灯



使用 NightShot plus/NightShot (第 27 页) 或 [S.NIGHTSHOT PLS] (第 69 页)/[SUPER NIGHTSHOT] (第 69 页) 功能进行录制时，可以通过设定发射红外线 (不可见) 的 [NIGHTSHOT 灯] 设定至 [开] (默认设定)，来录制更清晰的图像。

注意

- 切勿让手指或其它物体遮住红外线端口。
- 取下转换镜头 (选购)。
- 使用 [NIGHTSHOT 灯] 的最大拍摄距离约为 3 m。

宽荧幕选择

(DCR-SR32E/SR42E)



在录制图像时，可根据所连接的电视机选择纵横比。也请参阅随电视机提供的使用手册。

▶ 4:3

在 4:3 电视机屏幕上录制全屏图像。

16:9 宽荧幕 (16:9)

在 16:9 (宽荧幕) 电视屏幕上录制全屏图像。

注意

- 根据所连接的用于播放的电视机，正确设定 [电视形式] (第 61 页)。

数码变焦



如果想要使变焦等级超过光学变焦放大倍数，可选择最大变焦等级 (第 25 页)。请注意，当使用数码变焦时，图像质量将降低。

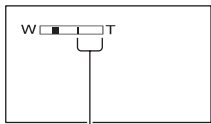

显示表的右侧表示数码变焦因数。当您选择变焦等级时出现变焦区。

DCR-SR32E/SR42E:

▶ 关

最大进行 40 倍光学变焦。

80 ×

最大进行 40 倍光学变焦，然后，最大进行 80 倍数码变焦。

2000 ×

最大进行 40 倍光学变焦，然后，最大进行 2000 倍数码变焦。

DCR-SR52E/SR62E/SR72E/SR82E:

▶ 关

最大进行 25 倍光学变焦。

50 ×

最大进行 25 倍光学变焦，然后，最大进行 50 倍数码变焦。

2000 ×

最大进行 25 倍光学变焦，然后，最大进行 2000 倍数码变焦。

DCR-SR190E/SR200E:

▶ 关

最大进行 10 倍光学变焦。

20 ×

最大进行 10 倍光学变焦，然后，最大进行 20 倍数码变焦。

80 ×

最大进行 10 倍光学变焦，然后，最大进行 80 倍数码变焦。

DCR-SR290E/SR300E:

▶ 关

最大进行 10 倍光学变焦。

20 ×

最大进行 10 倍光学变焦，然后，最大进行 20 倍数码变焦。

STEADYSHOT



可补偿摄像机晃动 (默认设定为 [开])。当使用三脚架 (选购) 时，将 [STEADYSHOT] 设定至 [关] (🔒)，图像将变得自然。

自动缓慢快门



在暗处录制时，快门速度可自动降低到 1/25 秒 (默认设定为 [开])。

引导框

(DCR-SR190E/SR200E/
SR290E/SR300E)



可将 [引导框] 设定至 [开]，显示引导框并检查对象是否水平或垂直。引导框不会录制下来。按 DISP/BATT INFO 可使引导框消失。

提示

- 将对象对准引导框的交叉点，使其处于平衡位置。

斑马线 (DCR-SR190E/ SR200E/SR290E/ SR300E)



在亮度为预设等级的画面部分会出现斜线条。

在调节亮度时，将此项作为指导非常有用。当您更改默认设定时，显示。斑马线不会录制下来。

▶ 关

不显示斑马线图案。

70

在屏幕亮度等级为 70 IRE 左右时，出现斑马线图案。

100

在屏幕亮度等级为 100 IRE 左右或更高时，出现斑马线图案。

⚠ 注意

- 在亮度为 100 IRE 左右或更高的画面部分，可能出现曝光过度。

💡 提示



- IRE 表示屏幕亮度。

🔋 剩余容量



▶ 自动设定

在下列所述情况中显示动画剩余录制时间指示约 8 秒钟。

- 在 POWER 开关设定为 (动画) 的情况下，摄像机识别剩余硬盘容量时。
- 在 POWER 开关设定为 (动画) 的情况下，按 DISP/BATT INFO 将指示从关切换至开时。
- 当在 HOME MENU 中选择动画录制模式时。

开

始终显示剩余硬盘容量指示。

⚠ 注意

- 当动画的剩余可录制时间不足 5 分钟时，指示会一直显示在显示屏上。

闪光灯 (DCR-SR190E/SR200E/ SR290E/SR300E)



参见第 58 页。

防红眼 (DCR-SR190E/SR200E/ SR290E/SR300E)



参见第 58 页。

摄像机照片设定

(用于录制静像的项目)



触碰 ①，然后触碰 ②。

如果显示屏上没有该项目，请触碰 ▲/▼ 改变页面。

设定方法

🏠 (HOME MENU) → 第 51 页

☰ (OPTION MENU) → 第 64 页

默认设定用带有 ▶ 标志。



DCR-SR52E/SR62E/SR72E/SR82E:

▶ 1.0M (1.0M)
清晰录制静像。

VGA (0.3M) (VGA)
可录制最大数量的静像。

💡 提示

- 在纵横比 16:9 (宽荧幕) 中，图像大小自动设定为 [0.7M]。

DCR-SR190E/SR200E:

▶ 4.0M (4.0M)
清晰录制静像。

1.9M (1.9M)
可以相对比较清晰的图像质量录制较多的静像。

VGA (0.3M) (VGA)
可录制最大数量的静像。

💡 提示

- 在纵横比 16:9 (宽荧幕) 中，图像大小自动设定为 [3.0M]。

DCR-SR290E/SR300E:

▶ 6.1M (6.1M)
清晰录制静像。

3.1M (3.1M)
可以相对比较清晰的图像质量录制较多的静像。

VGA (0.3M) (VGA)
可录制最大数量的静像。

💡 提示

- 在纵横比 16:9 (宽荧幕) 中，图像大小自动设定为 [4.6M]。

⚠ 注意

- 只可在 📷 (静像) 指示灯点亮时设定 [图像尺寸]。
- 对于 DCR-SR32E/SR42E，图像大小固定为 [VGA (0.3M)]。

💡 提示

- 静像已通过 Dual Rec 以下面的大小录制。

DCR-SR190E/SR200E:

- [2.3M] (16:9 (宽荧幕))
- [1.7M] (4:3)

DCR-SR290E/SR300E:

- [4.6M] (16:9 (宽荧幕))
- [3.4M] (4:3)

“Memory Stick Duo” 的容量 (MB) 和可录制图像数量 (近似)

	6.1M	4.6M	4.0M	3.4M
	2848	2848	2304	2136
	×	×	×	×
	2136	1602	1728	1602
	6.1M	4.6M	4.0M	3.4M
64MB	21	28	32	37
	53	70	81	93
128MB	42	56	64	74
	105	135	160	185
256MB	76	100	115	130
	190	250	295	335
512MB	155	205	235	270
	390	510	600	690

	6.1M 2848 × 2136 ┌6.1M	4.6M 2848 × 1602 ┌4.6M	4.0M 2304 × 1728 ┌4.0M	3.4M 2136 × 1602 ┌3.4M
1GB	315 800	420 1050	480 1200	550 1400
2GB	650 1600	860 2150	990 2500	1100 2850
4GB	1250 3200	1700 4250	1950 4900	2250 5700

	3.1M 2048 × 1536 ┌3.1M	3.0M 2304 × 1296 ┌3.0M	2.3M 2016 × 1134 ┌2.3M	1.9M 1600 × 1200 ┌1.9M
64MB	40 100	42 105	56 135	65 160
128MB	80 205	85 215	110 280	130 325
256MB	140 370	150 395	200 500	235 590
512MB	295 760	310 800	410 1000	480 1200
1GB	600 1550	640 1600	840 2100	980 2450
2GB	1200 3150	1300 3350	1700 4300	2000 5000
4GB	2400 6300	2600 6600	3400 8500	3950 9500

	1.7M 1512 × 1134 ┌1.7M	1.0M 1152 × 864 ┌1.0M	0.7M 1152 × 648 ┌0.7M	VGA 640 × 480 ┌VGA
64MB	72 175	120 325	160 390	390 980
128MB	145 355	245 650	325 780	780 1970
256MB	260 640	445 1150	590 1400	1400 3550

	1.7M 1512 × 1134 ┌1.7M	1.0M 1152 × 864 ┌1.0M	0.7M 1152 × 648 ┌0.7M	VGA 640 × 480 ┌VGA
512MB	530 1300	900 2400	1200 2850	2850 7200
1GB	1050 2650	1800 4900	2450 5900	5900 14500
2GB	2200 5500	3750 10000	5000 12000	12000 30000
4GB	4400 10500	7400 19500	9500 23500	23500 59000

注意

- 所有数据均在以下设定下测得：
上：[精细] 被选为图像质量。
下：[标准] 被选为图像质量。
- 所有数据均为使用 Sony Corporation 生产的“Memory Stick Duo”时测得。可录制图像数量视录制环境而变化。
- 硬盘上最多可录制 9999 张静像。
- 采用基于 320 万 (DCR-SR290E/SR300E)、或 210 万 (DCR-SR190E/SR200E) 总像素的 ClearVid CMOS 传感器和增强型影像处理器 (Enhanced Imaging Processor) 的像素插值技术。

图像质量



▶ 精细 (FINE)

以精细图像质量等级录制静像。

标准 (STD)

以标准图像质量等级录制静像。

文件编号



▶ 序列号

即使改变录制介质或更换“Memory Stick Duo”，仍依次为文件指定序号。

复位

从当前录制介质上最大的文件序号开始，依次为文件指定序号。

NIGHTSHOT 灯



参见第 53 页。

STEADYSHOT (DCR-SR290E/SR300E)



参见第 54 页。

引导框 (DCR-SR190E/SR200E/ SR290E/SR300E)



参见第 54 页。

斑马线 (DCR-SR190E/SR200E/ SR290E/SR300E)



参见第 55 页。

闪光度 (DCR-SR32E/ SR42E 除外)



当您使用内置闪光灯 (DCR-SR190E/SR200E/SR290E/SR300E) 或与摄像机兼容的外接闪光灯 (选购) 时, 您可以设定此功能。

高 (⚡+)

提高闪光度。

▶ 标准 (⚡)

低 (⚡-)

降低闪光度。

防红眼 (DCR-SR32E/ SR42E 除外)



当您使用内置闪光灯 (DCR-SR190E/SR200E/SR290E/SR300E) 或与摄像机兼容的外接闪光灯 (选购) 时, 您可以设定此功能。

您可以在录制前启动闪光灯来防止红眼。

DCR-SR52E/SR62E/SR72E/SR82E:

在使用该功能时, 将 [防红眼] 设定为 [开]。

DCR-SR190E/SR200E/SR290E/SR300E:

将 [防红眼] 设定至 [开], 然后反复按 ⚡ (闪光灯) (第 26 页) 选择某项设定。

👁️ (自动防红眼): 在没有足够环境光线时, 在闪光灯自动闪光之前先进行预闪, 以防止红眼。



👁️⚡ (强制防红眼): 始终使用闪光灯和防红眼预闪。



🚫 (无闪光): 录制时不使用闪光灯。

⚠️ 注意

- 由于个别差异和其它情况, 防红眼可能没有产生期望的效果。

静像媒体



参见第 27 页。

观看图像设定

(自定义显示的项目)



触碰 ①，然后触碰 ②。

如果显示屏上没有该项目，请触碰 ▲/▼ 改变页面。

设定方法

🏠 (HOME MENU) → 第 51 页

☰ (OPTION MENU) → 第 64 页

默认设定用 ► 标志。

数据代码



播放过程中，显示录制时自动记录的信息（数据代码）。

► 关

不显示数据代码。

日期 / 时间

显示日期和时间。

摄像机数据（下方）

显示摄像机设定数据。

日期 / 时间

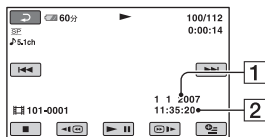

① 日期

② 时间

摄像机数据

动画

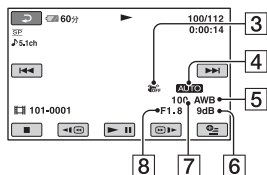

静像

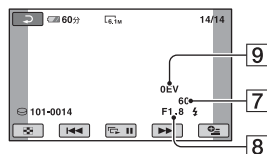

③ SteadyShot 关

④ 亮度

⑤ 白平衡

⑥ 增益

⑦ 快门速度

⑧ 光圈值

⑨ 曝光

💡 提示

- 对于使用闪光灯录制的图像将出现 ⚡ (DCR-SR32E/SR42E 除外)。
- 如果将摄像机连接至电视机，则数据代码将显示在电视机屏幕上。
- 按遥控器上的 DATA CODE 时，指示按以下顺序变换：[日期 / 时间] → [摄像机数据] → [关] (无指示)。(DCR-SR32E/SR42E 除外)。
- 视硬盘的情况而定，出现 [---:---:---] 条。

声音 / 显示设定

(调整提示音和画面的项目)

显示



可选择在 VISUAL INDEX 画面中显示的缩略图数量。

▶ 变焦链接

使用摄像机上的电动变焦控制杆更改缩略图的数量 (6 或者 12)。*

6 个图像

显示 6 幅缩略图。

12 个图像

显示 12 幅缩略图。

* 您可使用液晶框或遥控器上的变焦按钮操作 (DCR-SR32E/SR42E 除外)。



触碰 ①，然后触碰 ②。

如果显示屏上没有该项目，请触碰 ▲/▼ 改变页面。

设定方法

🏠 (HOME MENU) → 第 51 页

⊕ (OPTION MENU) → 第 64 页

默认设定用带有 ▶ 标志。

音量



触碰 [-] / [+] 调节音量 (第 32 页)。

提示音



▶ 开

当开始 / 停止录制，或操作触摸屏时，将发出旋律声。

关

取消旋律声和快门声。

液晶屏亮度



您可以调节 LCD 液晶屏亮度。

① 用 [-] / [+] 调节亮度。

② 触碰 [OK]。

💡 提示

- 此项调整不会在任何方面影响已录制的图像。

输出设定

(用于当连接其它设备时的项目)

液晶屏背景亮度 (液晶屏背光亮度)



您可以调节 LCD 液晶屏背景的亮度。

▶ 标准

标准亮度。

变亮

使 LCD 液晶屏变亮。

⚠ 注意

- 当您 will 摄像机连接至外部电源时，此设定将自动选为 [变亮]。
- 当您选择 [变亮] 时，在录制过程中电池使用时间将略微减少。
- 当将 LCD 面板以 180 度展开使得显示屏朝外以及将 LCD 液晶屏合拢至摄像机时，此项设定会自动变成 [标准]。

💡 提示

- 此项调整不会在任何方面影响已录制的图像。

液晶屏色彩



您可以用 [-] / [+] 调节 LCD 液晶屏色彩。



💡 提示

- 此项调整不会在任何方面影响已录制的图像。



触碰 ①，然后触碰 ②。

如果显示屏上没有该项目，请触碰 ▲/▼ 改变页面。

设定方法

🏠 (HOME MENU) → 第 51 页

☰ (OPTION MENU) → 第 64 页

默认设定用带有 ▶ 标志。

电视形式



播放图像时，您需要根据所连接的电视机转换信号。播放的录制图像如下所示。

16:9

(DCR-SR52E/SR62E/SR72E/SR82E/SR190E/SR200E/SR290E/SR300E 的默认设定)

选择此项，在 16:9 (宽荧幕) 电视机上观看图像。

宽荧幕 (16:9)

4:3 图像

图像



4:3

(DCR-SR32E/SR42E 的默认设定)

选择此项，在 4:3 标准电视机上观看图像。

宽荧幕 (16:9)

4:3 图像

图像



时钟 / 语言设定

(用于设定时钟和语言的项目)

显示输出



▶LCD 液晶屏

在 LCD 液晶屏中显示时间代码等。

视频输出 / 显示屏

在电视机和 LCD 液晶屏中显示时间代码等。



触碰 ①，然后触碰 ②。

如果显示屏上没有该项目，请触碰 ▲/▼ 改变页面。

设定方法

🏠 (HOME MENU) → 第 51 页

☰ (OPTION MENU) → 第 64 页

日期和时钟设定



参见第 17 页。

时区设定



无需停止时钟即可调整时差。
在国外使用摄像机时，请使用 ▲/▼ 设定本地区。
请参阅第 103 页上的全球时差。

夏令时



无需停止时钟即可改变此项设定。
设定为 [开] 可使时间提前一个小时。

语言设定



可以选择 LCD 液晶屏上所使用的语言。

💡 提示

- 本摄像机提供了 [ENG[SIMP]] (简化英文)，以便当您在选项中无法找到您的本地语言时使用。

常规设定

(其它设定项目)



触碰 ①，然后触碰 ②。

如果显示屏上没有该项目，请触碰 ▲/▼ 改变页面。

设定方法

🏠 (HOME MENU) → 第 51 页

☰ (OPTION MENU) → 第 64 页

默认设定用带有 ▶ 标志。

演示模式

默认设定为 [开]，在旋转 POWER 开关至 (动画) 后，可观看演示10分钟左右。

💡 提示

- 在下列情况中，演示将暂停。
 - 按 START/STOP 或 PHOTO。
 - 在演示过程中触碰屏幕（演示约在 10 分钟后重新开始）。
 - 取出或插入“Memory Stick Duo”时。
 - 将 POWER 开关旋转至 (静像) 时。
 - 按 🏠 (HOME) / (观看图像) 按钮时。

校准

参见第 108 页。

自动关机

▶ 5 分钟后

当超过 5 分钟未操作摄像机时，摄像机将自动关闭。

无

摄像机不会自动关闭。

⚠ 注意

- 将摄像机连接至墙壁电源插座时，[自动关机] 自动设定至 [无]。

遥控 (DCR-SR32E/ SR42E 除外)

默认设定为 [开]，允许您使用随机提供的遥控器（第 114 页）。

💡 提示

- 设定为 [关] 可以防止摄像机对其它录像机遥控器发出的指令产生响应。

跌落传感器

[跌落传感器] 设定为 [开]（默认设定）。在跌落传感器检测到摄像机跌落时 () 出现，可能会禁止复制或播放录制的图像，以保护内部硬盘。

⚠ 注意

- 使用摄像机时将跌落传感器设定为 [开]（默认设定）。否则，在跌落摄像机时，可能会损坏内部硬盘。
- 在非重力条件下，跌落传感器启动。在乘坐过山车或者跳伞等活动过程中录制图像时，可将 [跌落传感器] 设定为 [关] () 以避免启动跌落传感器。

使用 OPTION MENU 启用功能

OPTION MENU 的出现方式与您电脑上右击鼠标时出现的弹出式窗口相似。会根据操作的情况显示各种功能。

使用 OPTION MENU

- 1 使用摄像机过程中，触碰显示屏上的  (OPTION)。

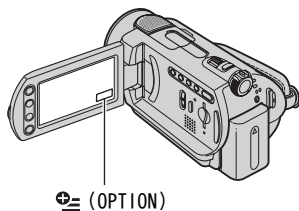

选项卡

- 2 触碰想要的项目。

如果找不到想要的项目，可触碰另一选项卡改变页面。



- 3 改变设定，然后触碰 。

如果想要的项目不在屏幕上

触碰另一个选项卡。如果在各处均找不到此项目，则在此情形下此功能无效。

注意

- 显示屏上出现的选项卡和项目取决于摄像机当时的录制 / 播放状态。
- 某些项目不带选项卡出现。
- 在 Easy Handycam 操作过程中 OPTION MENU 无法使用。

OPTION MENU 上的录制项目

关于设定操作请参阅第 64 页

项目	 *1	页码
 选项卡		
对焦	-	66
定点对焦	-	66
特写	-	66
曝光	-	67
点测光	-	67
场景选择	-	67
白平衡	-	68
COLOR SLOW SHTR	-	69
S.NIGHTSHOT PLS*2	-	69
SUPER NIGHTSHOT*3	-	69
 选项卡		
淡变器	-	69
数码效果	-	70
图像特技效果	-	70
 选项卡		
拍摄模式	○	53
麦克风参考电平	-	70
 图像尺寸 *4	○	56
 图像质量	○	57
自拍	-	70

项目	 * ¹	页码
静像媒体	<input type="radio"/>	27
闪光灯模式 * ⁵	-	70
定时 * ³	-	30
录制声音 * ³	-	30

*¹ HOME MENU 中也包括的项目。

*² DCR-SR32E/SR42E/SR52E/SR62E/SR72E/SR82E

*³ DCR-SR190E/SR200E/SR290E/SR300E

*⁴ DCR-SR32E/SR42E 除外

*⁵ DCR-SR52E/SR62E/SR72E/SR82E

OPTION MENU 上的观看项目

关于设定操作请参阅第 64 页

项目	 *	页码
 选项卡		
删除	<input type="radio"/>	38
按日期删除	<input type="radio"/>	39
全部删除	<input type="radio"/>	39
 选项卡		
分割	<input type="radio"/>	40
清除	<input type="radio"/>	43
全部清除	<input type="radio"/>	43
移动	<input type="radio"/>	43
— (取决于具体情况的选项卡)		
 添加	<input type="radio"/>	42
 按日期添加	<input type="radio"/>	42
打印	<input type="radio"/>	45
幻灯片显示	-	34
音量	<input type="radio"/>	32
数据代码	<input type="radio"/>	59
幻灯片显示设定	-	34
 添加	<input type="radio"/>	42

项目	 *	页码
 按日期添加	<input type="radio"/>	42
复制  	<input type="radio"/>	41
 按日期复制	<input type="radio"/>	41
— (无选项卡)		
打印份数	-	46
日期 / 时间	-	46
尺寸	-	46

* HOME MENU 中也包含这些项目。

OPTION MENU 中设定的功能

下面将描述仅可在OPTION MENU中进行设定的项目。

默认设定用▶标志。

对焦

可手动调节对焦。当您想要有意对某个对象进行对焦时也可以选择此功能。



① 触碰 [手动]。

出现

② 触碰 (聚焦在近距离的对象上) / (聚焦在远距离的对象上) 使聚焦清晰。聚焦不能再调近时出现 ，聚焦不能再调远时出现 。

③ 触碰 [OK]。

若要自动调节对焦，则在步骤 ① 中触碰 [自动设定] → [OK]。

注意

- 要获得清晰聚焦，在广角情况下摄像机和对象之间的最短距离约为 1 cm，在摄远情况下约为 80 cm。

提示

- 向 T (摄远) 移动电动变焦控制杆来调节对焦，然后向 W (广角) 移动来调节录制变焦，则较容易聚焦在对象上。当您想要拍摄近距离范围内的对象时，请向 W (广角) 移动电动变焦杆，然后调节对焦。
- 在下列情况下，焦距信息 (对焦对象的距离，如果光线较暗，将增加调节变焦的困难) 会显示数秒：(如果使用转换镜头 (选购) 将无法正确显示。)
 - 对焦模式从自动切换到手动时。
 - 手动设定对焦时。

定点对焦



您可以选择并调节对焦点，将此点对准不在屏幕中心的对象。

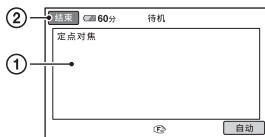

① 触碰屏幕上的对象。

出现

② 触碰 [结束]。

若要自动调节对焦，则在步骤 ① 中触碰 [自动] → [结束]。

注意

- 如果设定 [定点对焦]，则 [对焦] 自动设定为 [手动]。

特写



这对于拍摄很小的对象非常有用，如花卉或昆虫。您可以使背景模糊，对象显示更清晰。

当您 [特写] 设定为 [开] (T) 时，变焦 (第 25 页) 将自动移动至 T (摄远) 一侧的顶部，可以近距离录制对象：

DCR-SR32E/SR42E：

最近可达 43 cm 左右。

DCR-SR52E/SR62E/SR72E/SR82E：

最近可达 38 cm 左右。

DCR-SR190E/SR200E：

最近可达 37 cm 左右。

DCR-SR290E/SR300E：

最近可达 45 cm 左右。



若要取消，则触碰 [关]，或变焦至广角 (W 一侧)。

注意

- 录制远距离物体时，可能很难对焦且对焦会花些时间。
- 当自动对焦困难时，请手动调节对焦（[对焦]，第66页）。

曝光



您可以手动固定图像的亮度。在对对象相对于背景过亮或者过暗时，调节[曝光]。

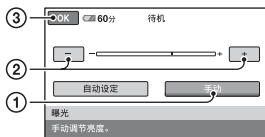

- ① 触碰 [手动]。



- ② 触碰 [-] / [+] 调节曝光。
- ③ 触碰 [OK]。

若要使设定返回自动曝光，则在步骤 ① 中触碰 [自动设定] → [OK]。

点测光（灵活点测光）



您可以调节曝光，并将曝光固定在对象上，这样即使对象和背景之间有强烈的反差，例如对象在舞台聚光灯下，也可以以合适的亮度进行录制。

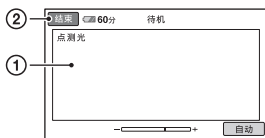

- ① 触碰屏幕上您想要固定并调节曝光的点。

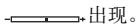

- ② 触碰 [结束]。

若要使设定返回自动曝光，则在步骤 ① 中触碰 [自动] → [结束]。

注意

- 如果设定[点测光]，则[曝光]自动设定为[手动]。

场景选择



您可以用[场景选择]功能在各种情况下有效地录制图像。

自动设定

选择此项，不使用[场景选择]功能，自动有效地录制图像。

夜晚 * (🌙)

选择此项，可拍摄夜景而不影响气氛。



夜间人像 (👤)

选择此项可拍摄夜景中位置最显著的物体 (DCR-SR190E/SR200E/SR290E/SR300E)。



烛光 (🕯)

选择此项，可拍摄场景而不影响烛光气氛。



日出和日落 * (🌅)

选择此项可再现日落或者日出的气氛。



烟火 * (💣)

选择此项可拍摄壮观的烟火照片。



风景 * (🏞)

选择此项可清晰拍摄远距离对象。此项设定也可以防止摄像机聚焦在摄像机和对象之间的窗户玻璃或金属网格上。



人像 (👤)

选择此项，在创建柔和背景时突出人物或花朵等对象。



聚光灯** (👤)

选择此项可防止人物被强光照射时脸部异常发白。



体育课** (🏃)

选择此项可在拍摄快速运动对象使抖动降低到最低限度 (DCR-SR32E/SR42E/SR52E/SR62E/SR72E/SR82E)。



海滩** (🏖️)

选择此项可拍摄海洋或湖水的鲜明蓝色。



雪景** (❄️)

选择此项可拍摄明亮的白色风景照。



* 此时摄像机只可对焦远距离对象。

** 此时摄像机不可对焦近距离对象。

⚠️ 注意

- 在您设定[场景选择]时清除[白平衡]设定。

白平衡



您可以将色彩平衡调节至录制环境的亮度。

▶ 自动设定

白平衡为自动调节。

室外 (☀️)

白平衡设定为适合在以下条件下录制：

- 室外
- 夜景、霓虹灯和焰火
- 日出或日落
- 日光灯下

室内 (💡)

白平衡设定为适合在以下条件下录制：

- 室内
- 灯光快速变化的派对场面或演播室
- 演播室的视频灯下，或钠灯或彩色白炽灯下

单键结合 (👉)

将根据周围光线调节白平衡。

- ① 触碰 [单键结合]。
 - ② 框住一页纸张等白色物体，在与您要拍摄对象相同的照明条件下充满屏幕。
 - ③ 触碰 [👉]。
- 👉快速闪烁。当白平衡调节结束并储存在内存中时，指示将停止闪烁。

⚠️ 注意

- 在白色或冷白色日光灯下时，请将 [白平衡] 设定为 [自动设定] 或在 [单键结合] 中调整色彩。
- 在选择 [单键结合] 时，保持框选白色物体，同时👉快速闪烁。
- 如果 [单键结合] 无法设定，则👉将缓慢闪烁。
- 在选择 [单键结合] 时，如果👉一直闪烁，即使触碰[OK]后仍是如此，则将 [白平衡] 设定为 [自动设定]。
- 如果更改 [白平衡] 设定，[场景选择] 设定将自动返回 [自动设定]。

💡 提示

- 如果更换了电池组，或在 [自动设定] 选中时将摄像机带出或带入室外，请将摄像机在保持 [自动设定] 时对准附近某一白色物体 10 秒钟左右以获取更好的色彩平衡调节。
- 如果更改 [场景选择] 设定，或者在使用 [单键结合] 进行白平衡设定的过程中将摄像机带到室外，需要重复执行 [单键结合] 操作。

COLOR SLOW SHTR (Color Slow Shutter)



当您将 [COLOR SLOW SHTR] 设定至 [开] 时, 则即使在黑暗的地方, 您也能录制较为明亮的彩色图像。

显示屏上出现

若要取消 [COLOR SLOW SHTR], 触碰 [关]。

注意

- 当自动对焦困难时, 请手动调节对焦 ([对焦], 第 66 页)。
- 摄像机的快门速度会因亮度而改变, 由此可能导致图像运动速度减慢。
- 在 (静音) 指示灯点亮时, 该项目只能用于 DCR-SR190E/SR200E/SR290E/SR300E。

S.NIGHTSHOT PLS (Super NightShot plus) (DCR-SR32E/SR42E/ SR52E/SR62E/SR72E/ SR82E)



如果您将 [S.NIGHTSHOT PLS] 设定为 [开], 并且 NIGHTSHOT PLUS 开关 (第 27 页) 也设定为 ON, 则图像将最大以 NightShot plus 录制感光度的 16 倍来录制。

显示屏上出现

若要返回标准设定, 请将 [S.NIGHTSHOT PLS] 设定为 [关]。

注意

- 切勿在明亮的地方使用 [S.NIGHTSHOT PLS]。否则可能导致故障。
- 切勿让手指或其它物体遮住红外线端口。
- 取下转换镜头 (选购)。
- 当自动对焦困难时, 请手动调节对焦 ([对焦], 第 66 页)。
- 摄像机的快门速度会因亮度而改变, 由此可能导致图像运动速度减慢。

SUPER NIGHTSHOT (DCR-SR190E/SR200E/ SR290E/SR300E)



如果您将 [SUPER NIGHTSHOT] 设定为 [开], 并且 NIGHTSHOT 开关 (第 27 页) 也设定为 ON, 则图像将最大以 NightShot 录制感光度的 16 倍来录制。显示屏上出现

若要返回标准设定, 请将 [SUPER NIGHTSHOT] 设定为 [关]。

注意

- 切勿在明亮的地方使用 [SUPER NIGHTSHOT]。否则可能导致故障。
- 切勿让手指或其它物体遮住红外线端口。
- 取下转换镜头 (选购)。
- 当自动对焦困难时, 请手动调节对焦 ([对焦], 第 66 页)。
- 摄像机的快门速度会因亮度而改变, 由此可能导致图像运动速度减慢。

淡变器



您可以录制场景之间加有以下效果的过渡。

- ① 在 [待机] (淡入过程中) 或 [拍摄] (淡出过程中) 模式中选择想要的效果, 然后触碰
- ② 按 START/STOP。
当渐变结束时, 渐变指示停止闪烁并消失。

若要在开始操作之前取消淡变, 可在步骤 ① 中触碰 [关]。
一旦按下 START/STOP, 设定就被取消。



白色渐变



黑色渐变



数码效果



在选择 [老电影] 时, 出现 , 可给图像添加老电影效果。
若要取消 [数码效果], 触碰 [关]。

图像特技效果 (图像效果)



您可以在录制或播放过程中在图像上添加特殊效果。出现。

▶ 关

不使用 [图像特技效果] 设定。

深褐色图像

图像以深褐色出现。

黑白

图像以黑白色出现。

蜡笔画效果



图像好似灰白的蜡笔画。

麦克风参考电平



可为录制声音选择麦克风参考电平。
若要在录制音乐厅中激昂雄浑的乐曲等声音时, 可选择 [低]。

▶ 标准

录制周围的各种声音, 然后将这些声音转换为一定的电平。

低 ()

真实录制周围的声音。此设定不适合录制谈话。

自拍



约 10 秒后可开始录制静像。
在 [自拍] 设定为 [开] 时按 PHOTO, 然后出现 。
若要取消倒计时, 触碰 [复位]。
若要取消自拍, 选择 [关]。

提示

- 您也可通过按遥控器上的 PHOTO 进行操作 (第 114 页) (DCR-SR32E/SR42E 除外)。

闪光灯模式 (DCR-SR52E/SR62E/ SR72E/SR82E)



当您使用与摄像机兼容的外接闪光灯 (选购) 时, 您可以设定此功能。将外接闪光灯连接在 Active Interface Shoe (第 112 页) 上。

▶ 开 ()

每一次均闪光。

自动设定

自动闪光。

Windows 电脑的功能

当使用随机提供的 CD-ROM 在 Windows 电脑上安装“Picture Motion Browser”时，可享受以下操作的乐趣。

❶ 注意

- 附送软件与 Macintosh 不兼容。

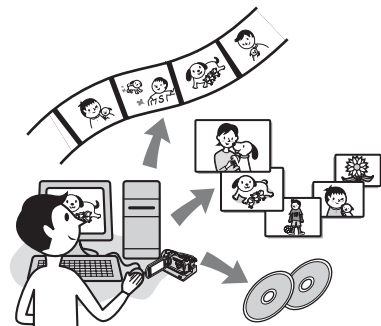

主要功能

■ 使用 One Touch Disc Burn 功能制作 DVD (第 74 页)

可通过按 Handycam Station 上的 DISC BURN 按钮将录制在摄像机硬盘上的图像保存在 DVD 上 (One Touch Disc Burn 功能)。

将图像保存在 DVD 是一种非常简单的操作。

■ 将录制在摄像机硬盘上的图像导入电脑 (第 78 页)

可通过简单操作将录制在摄像机硬盘上的图像导入电脑。

■ 使用电脑删除录制在摄像机硬盘上的图像 (DCR-SR42E/SR62E/SR82E/SR200E/SR300E) (第 81 页)

可使用电脑删除录制在摄像机硬盘上的图像。

■ 查看导入电脑的图像 (第 82 页)

可按照日期管理用摄像机录制的图像，然后选择想以缩略图观看的图像。这些缩略图可被放大并以幻灯片播放。

■ 制作包含编辑图像的 DVD

可编辑导入电脑的图像 (第 84 页)。可制作包含选定图像的 DVD (第 86 页)。

■ 制作包含在摄像机播放列表中的动画的 DVD (第 87 页)

可通过简单操作将包含在摄像机播放列表中的动画保存到 DVD。

■ 复制 DVD

→ Video Disc Copier (第 88 页)

可复制制作的 DVD。

关于软件的帮助功能

帮助指南介绍了软件应用程序的全部功能。通读本手册后，可参阅帮助指南进一步了解详细操作。

若要显示帮助指南，可单击屏幕上的  标记。

系统要求

使用 Picture Motion Browser 时

操作系统: Microsoft Windows 2000 Professional, Windows XP Home Edition, Windows XP Professional, 或 Windows XP Media Center Edition 需要标准安装。
如果上述操作系统已升级或在多重操作系统中, 则不保证操作。

CPU: Intel Pentium III 1 GHz 或更快
应用程序: DirectX 9.0c 或更新版本 (产品基于 DirectX 技术。必须安装 DirectX)。

声卡系统: 兼容 Direct Sound 的声卡

内存: 256 MB 或以上

硬盘: 安装所需的可用硬盘空间: 大约为 600 MB (对于制作 DVD, 需要 5 GB 或以上)

显示: DirectX 7 或更新兼容的显卡, 最小 1024 × 768 像素, 高彩色 (16 位彩色)

其它: USB 端口 (必须作为标准配置), DVD 刻录机 (安装时必须配置 CD-ROM 光驱)

当在电脑上播放录制于“Memory Stick Duo”上的静像时

操作系统: Microsoft Windows 2000 Professional, Windows XP Home Edition, Windows XP Professional 或 Windows XP Media Center Edition 需要标准安装。
如果以上操作系统已经升级, 操作将不予保证。

CPU: MMX Pentium 200MHz 或更快
其它: USB 端口 (必须作为标准提供)

注意

- 即使在保证操作的电脑环境中, 动画仍然可能会丢失某些帧, 导致播放跳动。然而, 已导入的图像以及随后在 DVD 上创建的图像将不受此影响。
- 即使对于符合上述系统要求的电脑, 也不担保均可操作。
- Picture Motion Browser 不支持 5.1 声道环绕声再现。声音以双声道再现。
- 如果使用笔记本电脑, 请使用交流适配器作为电源。否则, 该软件会由于电脑的省电功能而无法正常运行。

提示

- 如果电脑有 Memory Stick 插槽, 则将录制了静像的“Memory Stick Duo”插入 Memory Stick Duo 转接器 (选购), 然后再插入电脑上的 Memory Stick 插槽, 将静像导入电脑。
- 当使用“Memory Stick PRO Duo”时, 并且您的电脑与其不兼容, 请使用 USB 电缆连接电脑, 以代替使用电脑上的 Memory Stick 插槽。

应特别小心避免摄像机损坏或者出现故障

- 当使用 USB 电缆或者其他电缆连接摄像机时, 必须以正确的方向插入连接器。切勿强行插入连接器, 否则可能损坏电缆或者摄像机。
- 在使用电脑操作录制在摄像机上的图像时必须使用附送软件。

关于屏幕截图

- 屏幕截图来自 Windows XP。根据电脑的操作系统而定, 场景可能不同。
- 在本手册的屏幕截图中, 使用的是英文版本的应用程序。在安装应用程序时, 可选择其他语言 (第 73 页)。

安装软件

将摄像机连接电脑之前，需要在 Windows 电脑上安装软件。只在第一次时需要执行此安装。

首先提供摄像机和 Handycam Station，以及 USB 电缆。

视操作系统而定，将要安装的内容及步骤可能会有所差异。

1 确认摄像机未与电脑连接。

2 打开电脑。

注意

- 以管理员身份登录进行安装。
- 安装软件前请关闭所有正在电脑上运行的应用程序。

3 将随机提供的 CD-ROM 放入电脑的光驱中。

出现安装画面。



如果不出现安装画面

- 1 单击 [Start]，然后单击 [My Computer]。（对于 Windows 2000，请双击 [My Computer]。）
- 2 双击 [SONYPICTUTIL (E:)] (CD-ROM) (光驱)。*

* 视电脑而定，驱动器名称 (例如 (E:)) 可能会有所差异。

4 单击 [Install]。

5 选择要安装的应用程序的语言，然后单击 [Next]。

6 勾选所在区域和国家 / 地区，然后单击 [Next]。

注意

- 软件将根据您选择的国家 / 地区进行设定。

7 阅读 [License Agreement]，如果同意请选择 [I accept the terms of the license agreement]，然后单击 [Next]。

8 将摄像机固定在 Handycam Station 上，然后旋转 POWER 开关打开电源。

9 通过 USB 电缆将 Handycam Station 连接到电脑，然后在连接确认屏幕上单击 [Next]。

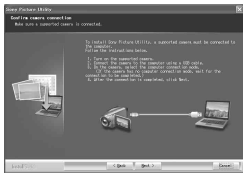

即使屏幕提示您重启电脑，此时也不需要重启。在完成安装之后重新启动电脑。

10 按照屏幕上的指导安装软件。

根据使用的电脑，可能需要安装第三方软件 (如下所示)。如果出现安装画面，按照指导安装所需软件。

■ Windows Media Format 9 Series Runtime (仅限 Windows 2000)

制作 DVD 所需的软件

使用一键功能制作 DVD

■ Microsoft DirectX 9.0c

处理动画所需的软件
根据要求重新启动电脑，完成安装过程。

桌面上会出现 [] (Picture Motion Browser) 之类的快捷图标。



11 将 CD-ROM 从电脑的光驱中取出。

💡 提示

- 关于中断 USB 连接，请参阅第 76 页。



软件安装后，桌面上将会创建客户注册网站的快捷方式图标。

- 一旦在网站上完成注册之后，即可享受可靠有用的客户支持。
<http://www.sony.net/registration/di/>

- 有关 Picture Motion Browser 的支持信息，请访问：
<http://www.sony.net/support-disoft/>

可使用的 DVD 类型

随附软件可使用的 DVD 类型列于下表中。可使用的 DVD 因您使用的电脑而异。关于与电脑兼容的 DVD 的详细信息，请参阅随电脑提供的操作手册。根据使用设备的不同，您可能无法播放某些 DVD。请参考播放设备的规格以获取进一步的兼容信息。

DVD 类型	特点
DVD-R	<ul style="list-style-type: none">• 不可重写• 价格便宜。主要用于保存数据• 与大多数 DVD 播放器兼容
DVD+R	<ul style="list-style-type: none">• 不可重写
DVD+R DL	<ul style="list-style-type: none">• 使用内含更多录制容量的双层 DVD+R 系统• 不可重写
DVD-RW	<ul style="list-style-type: none">• 可重写和重复使用
DVD+RW	<ul style="list-style-type: none">• 可重写和重复使用

- 不支持 8 cm DVD。
- 在 DVD+RW 上保存数据时，数据以 VIDEO 格式保存。无法在 DVD+RW 上添加更多数据。
- 使用可靠的制造商生产的 DVD。如果使用质量较差的 DVD，可能无法正确保存图像。

使用一键功能在 DVD 上保存图像 (One Touch Disc Burn)

可通过按 Handycam Station 上的 DISC BURN 按钮将录制在摄像机硬盘上的图像保存在 DVD 上 (One Touch Disc Burn 功能)，而无需在电脑上执行复杂的操作。尚未使用 One Touch Disc Burn 保存在 DVD 上的图像可自动保存在 DVD 上。

💡 提示

- 以前在该操作中保存在 DVD 上的图像数据无法通过相同的操作再次保存。要再次在 DVD 上保存数据，将图像导入电脑（第 78 页）。然后按照第 86 页上的“制作和复制 DVD”中的指示，将数据保存在 DVD 上。
- 每一幅保存的图像历史记录都将按照用户帐户进行录制。如果使用不同的用户帐户，已经保存在 DVD 上的图像可再次写入 DVD。
- 如果无法将所有图像数据保存在 DVD 上，数据自动保存在多张 DVD 上。在步骤 7 的屏幕上显示的 DVD 规定数量。
- 静像首先录制在 DVD 上。在将图像保存在多张 DVD 上时，静像保存在第一张 DVD 上。
- 在将使用 5.1 声道环绕声的动画保存在 DVD 上时可保留声音质量 (DCR-SR190E/SR200E/SR290E/SR300E)。

⚠ 注意

- DVD 上使用 One Touch Disc Burn 功能制作的静像无法在 DVD 播放器上播放。在电脑上播放这些光碟。

1 确认 Handycam Station 未与电脑连接。

2 打开电脑。

3 将需要保存的可录制 DVD 放入电脑的 DVD 光驱中。

💡 提示

- 建议使用新的可录制 DVD。
- 如果电脑上自动启动任何软件，请关闭。

4 使用附送的交流适配器将 Handycam Station 连接至电源插座。

5 将摄像机固定在 Handycam Station 上，然后旋转 POWER 开关打开电源。

💡 提示

- 只要  (动画) /  (静像) 指示灯点亮，即可执行该操作。

6 按 Handycam Station 上的 DISC BURN 按钮。

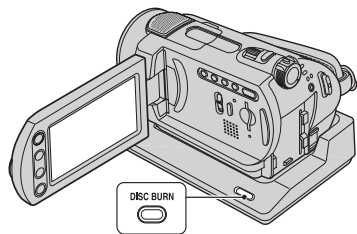

7 使用附送的 USB 电缆将 Handycam Station 的 USB 插孔与电脑连接。

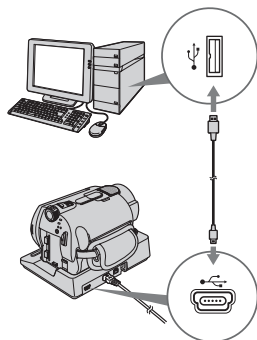

电脑屏幕上显示 DVD 识别窗口。

如果能够识别 DVD，将开始 DVD 制作过程。

注意

- 当连接摄像机和电脑时，必须以正确的方向插入连接器。切勿强行插入连接器，否则可能损坏电缆、Handycam Station 或者电脑。

提示

- 摄像机与 Hi-Speed USB (USB 2.0) 兼容。可使用兼容 Hi-Speed USB (USB 2.0) 的电脑以更快的速度传输数据。在连接不兼容 Hi-Speed USB (USB 2.0) 的 USB 接口时，数据传输率为 USB 1.1 (USB 全速)。



- A** 所有 DVD 制作的当前状态
- B** 每张 DVD 的当前状态
- C** 需要的 DVD 数量
- D** 正在制作的 DVD 数量

在完成 DVD 制作之后，光碟托盘自动打开。

注意

- 在制作 DVD 过程中，不要对摄像机施加冲击或振动。DVD 制作可能终止。
- 确保没有其他 USB 设备连接电脑。

提示

- 在步骤 3 时将刻录的 DVD-RW/DVD+RW 插入 DVD 光驱时，显示一条信息，询问是否希望删除保存在 DVD 上的数据。
- 如果无法在 DVD 上保存所有可录制数据，按照屏幕上的指示操作，然后将新的 DVD 插入 DVD 光驱。

8 完成后，出现 DVD 制作对话框，单击电脑屏幕上的 [Close]。

若要制作另一张 DVD，单击 [Copy]。

提示

- 还可通过选择摄像机 [USB 选择] 屏幕上的 [DISC BURN] 制作 DVD (第 77 页)。
- 还可通过选择 HDD Handycam Utility 上的 [One Touch Disc Burn] 制作 DVD (第 77 页)。

若要断开 USB 电缆连接

- ① 触碰摄像机液晶屏上的 [结束]。
- ② 单击任务托盘上的 [Unplug or eject hardware] 图标。

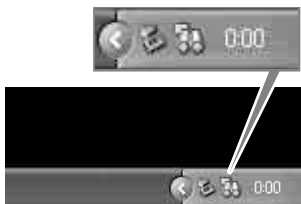

- ③ 单击 [Safely remove USB Mass Storage Device]。

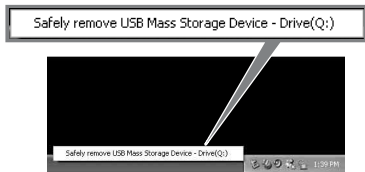

- ④ 触碰摄像机 LCD 液晶屏上的 [是]。
- ⑤ 从 Handycam Station 和电脑上断开 USB 电缆连接。

注意

- 在 ACCESS 指示灯点亮时请勿断开 USB 电缆连接。
- 在关闭摄像机之前，按照上述的正确程序断开 USB 电缆连接。
- 按照上述的正确程序断开 USB 电缆连接。否则，保存在摄像机硬盘或“Memory Stick Duo”中的可能无法正确更新。此外，如果断开 USB 电缆连接的操作不当，可能导致摄像机硬盘或者“Memory Stick Duo”出现故障。

在制作 DVD 之后

- 在制作 DVD 之后，检查 DVD 能否在 DVD 播放器或者其他设备上正确播放。
如果无法正确播放 DVD，按照第 78 页上的步骤将图像导入电脑。
然后按照第 86 页上的“制作和复制 DVD”中的指示将数据保存在 DVD 上。
- 如果确认 DVD 可正确播放，建议使用摄像机上的功能，按照第 38 页中的步骤删除摄像机中的图像。使用这种方法，可增加摄像机的可用硬盘空间。
- 若要复制制作的 DVD，使用附送的 DVD 复制软件（第 88 页）。
- 在该操作中无法将图像保存在电脑的硬盘上。
- 在该操作中无法删除摄像机硬盘中的图像。
- 无法编辑使用电脑制作的 DVD 上的图像。若要使用电脑编辑图像，首先将图像导入电脑（第 78 页）。
- 如果 DVD 制作过程意外结束，则保持前一个正确保存的文件。下一次使用 One Touch Disc Burn 功能制作 DVD 时，尚未保存在 DVD 上的图像数据文件将首先保存。
- 已经使用 Easy PC Back-up 导入电脑的图像可使用 One Touch Disc Burn 功能保存在 DVD 上。

若要在摄像机的 [USB 选择] 屏幕上执行 [DISC BURN]

- ① 打开电脑。
- ② 将需要保存的可录制 DVD 放入电脑的 DVD 光驱中。
- ③ 使用附送交流适配器将 Handycam Station 连接至电源插座。
- ④ 将摄像机固定在 Handycam Station 上，然后旋转 POWER 开关打开电源。
- ⑤ 使用附送的 USB 电缆将 Handycam Station 的 Ψ (USB) 插孔与电脑连接。
摄像机 LCD 液晶屏上显示 [USB 选择] 画面。
 - 关于使用 USB 电缆的连接问题，请参阅第 75 页。
- ⑥ 触碰摄像机 LCD 液晶屏上的 [DISC BURN]。
电脑屏幕上显示 DVD 识别窗口。如果能够识别 DVD，将开始 DVD 制作过程。

若要在电脑的 HDD Handycam Utility 上执行 [One Touch Disc Burn]

- ① 打开电脑。
- ② 将需要保存的可录制 DVD 放入电脑的 DVD 光驱中。
- ③ 使用附送交流适配器将 Handycam Station 连接至电源插座。
- ④ 将摄像机固定在 Handycam Station 上，然后旋转 POWER 开关打开电源。
- ⑤ 使用附送的 USB 电缆将 Handycam Station 的 Ψ (USB) 插孔与电脑连接。
摄像机 LCD 液晶屏上显示 [USB 选择] 画面。
 - 关于使用 USB 电缆的连接问题，请参阅第 75 页。
- ⑥ 触碰摄像机 LCD 液晶屏上的 [电脑]。
电脑屏幕上显示 [HDD Handycam Utility] 窗口。
- ⑦ 单击电脑屏幕上 [HDD Handycam Utility] 窗口中的 [One Touch Disc Burn]。

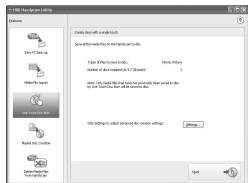

- ⑧ 单击 [Start]。
电脑屏幕上显示 DVD 识别窗口。如果能够识别 DVD，将开始 DVD 制作过程。

将图像导入电脑

定制用于制作 DVD 的 DVD 光驱设定

- 在步骤 ⑦ 中单击“若要在电脑的 HDD Handycam Utility 上执行 [One Touch Disc Burn]”中的 [Settings...]

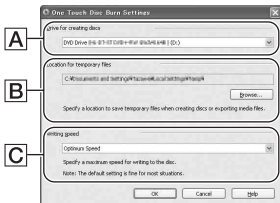

A 驱动器设定

选择您想要用于制作 DVD 的驱动器。

B 临时文件的位置

指定一个文件夹，用于保存在单击 [Browse] 时在显示窗口中的临时文件。

C 写入速度

正常使用时选择 [Optimum Speed]。如果 DVD 制作故障仍然存在，选择较低速度。

- 完成设定时单击 [OK]。

可查看和编辑从摄像机导入电脑的图像。此外，还可使用导入的内容制作 DVD。要从摄像机导入图像，可使用 [Easy PC Back-up]，[Media File Import] 等等。

将所有图像导入电脑 (Easy PC Back-up)

可通过简单操作使用 HDD Handycam Utility 的 Easy PC Back-up 功能将录制在摄像机硬盘上的图像导入电脑。录制在摄像机硬盘上，且尚未导入电脑的图像可自动导入电脑。

1 打开电脑。

2 使用附送的交流适配器将 Handycam Station 连接至电源插座。

3 将摄像机固定在 Handycam Station 上，然后旋转 POWER 开关打开电源。

4 使用附送的 USB 电缆将 Handycam Station 的 Ψ (USB) 插孔与电脑连接。

摄像机 LCD 液晶屏上显示 [USB 选择] 画面。

- 关于使用 USB 电缆的连接问题，请参阅第 75 页。

5 触碰摄像机 LCD 液晶屏上的 [电脑]。

电脑屏幕上显示 [HDD Handycam Utility] 窗口。

6 单击电脑屏幕上 [HDD Handycam Utility] 窗口中的 [Easy PC Backup]。

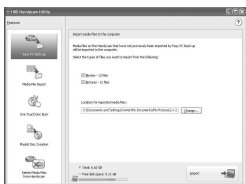

7 选择图像文件的类型和目标文件。

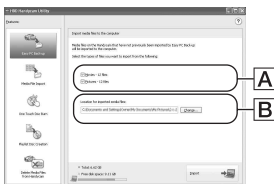

A 导入文件类型

选择是否要单独导入动画和静像。
在默认设定中，动画和静像均导入。

B 目标文件夹

若要更改用于保存导入图像的目标文件夹，单击 [Change]。默认目标设定为 [My Pictures] 文件夹。

8 单击 [Import]。

尚未导入电脑的图像可自动导入电脑。

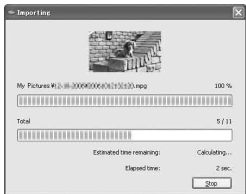

完成数据的导入后，[Picture Motion Browser] 自动启动，窗口中显示导入的图像。

注意

- 在导入图像时，不要对摄像机施加冲击或振动。导入可能终止。

将选定图像导入电脑 (Media File Import)

可使用 HDD Handycam Utility 上的 [Media File Import] 将摄像机上选定的图像导入电脑。

1 打开电脑。

2 使用附送的交流适配器将 Handycam Station 连接至电源插座。

3 将摄像机固定在 Handycam Station 上，然后旋转 POWER 开关打开电源。

4 使用附送的 USB 电缆将 Handycam Station 的 (USB) 插孔与电脑连接。

摄像机 LCD 液晶屏上显示 [USB 选择] 画面。

- 关于使用 USB 电缆的连接问题，请参阅第 75 页。

5 触碰摄像机 LCD 液晶屏上的 [电脑]。

电脑屏幕上显示 [HDD Handycam Utility] 窗口。

6 单击电脑屏幕上 [HDD Handycam Utility] 窗口中的 [Media File Import]。

出现用于导入的图像选择窗口。

录制在摄像机上的动画和静像在每张选项卡中以缩略图形式显示。



7 要导入动画，单击 [Movies] 选项卡；或者导入静像，单击 [Still images] 选项卡。

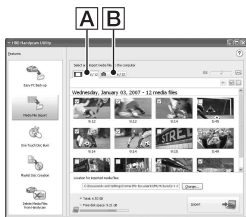

- A 动画
- B 静止影像

8 选择您想要导入的图像。

在要导入的动画和静像缩略图的左上角单击复选框。如果要导入选定选项卡上的所有图像，单击 [✓] (Select All)。

提示

- 通过切换选项卡，可同时选择动画和静像。
- 要更改目标位置，单击 [Change]，然后选择所需的文件夹。默认目标设定为 [My Pictures]。可通过在窗口（在单击 [Change] 时出现）中注册为 [Viewed folder] 的文件夹中选择一个文件夹，更改要保存导入文件的目标位置。

9 单击 [Import]。

开始导入选定的图像。

若要使用电脑的 Memory Stick 插槽导入静像

可通过将“Memory Stick Duo”插入电脑的 Memory Stick 插槽，导入“Memory Stick Duo”上录制的静像。

提示

- 通过连接摄像机和电脑，可导入“Memory Stick Duo”上录制的静像（第 81 页）。

- ① 打开电脑。
- ② 将录制内容的“Memory Stick Duo”插入 Memory Stick 电脑插槽。
- ③ 双击桌面上的  (Picture Motion Browser)。
[Picture Motion Browser] 启动。
- ④ 单击 。
或者在 [File] 菜单中选择 [Import Media Files]。
- ⑤ 单击 [Digital Still Camera/Memory Stick (DCF Format)] → [OK]。

显示用于选择导入 / 导出静像驱动器 / 文件夹的窗口。

- ⑥ 选择保存想要导入图像的介质。
- ⑦ 选择用于保存导入静像的目标文件夹。

提示

- 默认目标设定为 [My Pictures]。可通过在窗口（在单击 [Change] 时出现）中注册为 [Viewed folder] 的文件夹中选择一个文件夹，更改要保存导入文件的目标位置。

- ⑧ 单击 [Import]。
开始导入选定的静像。

若要通过 USB 电缆从“Memory Stick Duo”将静像导入电脑

通过连接摄像机和电脑，可将“Memory Stick Duo”上录制的静像导入电脑。

- ① 打开电脑。
- ② 使用附送的交流适配器将 Handycam Station 连接至电源插座。
- ③ 将摄像机固定在 Handycam Station 上，然后旋转 POWER 开关打开电源。
- ④ 使用附送的 USB 电缆将 Handycam Station 的 Ψ (USB) 插孔与电脑连接。
摄像机 LCD 液晶屏上显示 [USB 选择] 画面。
 - 关于使用 USB 电缆的连接问题，请参阅第 75 页。
- ⑤ 触碰摄像机 LCD 液晶屏上的 [ 电脑]。
电脑屏幕上显示导入图像窗口。
- ⑥ 选择录制图像的驱动器。
- ⑦ 选择用于保存导入静像的目标文件夹。
- ⑧ 单击 [Import]。
开始将选定的静像导入选定的文件夹。

关于目标文件夹

作为默认设定，图像会导入在 [My Pictures] 文件夹中创建的日期文件夹，此文件夹以导入的日期命名。

使用电脑删除录制在摄像机上的图像 (DCR-SR42E/SR62E/ SR82E/SR200E/ SR300E)

可使用 Picture Motion Browser 删除录制在摄像机上的图像。

❗ 注意

- 该功能对于 DCR-SR32E/SR52E/SR72E/SR190E/SR290E 不可用。
- 图像一旦删除将无法恢复。
- 无法使用该功能删除录制在“Memory Stick Duo”上的图像。

1 打开电脑。

2 使用附送的交流适配器将 Handycam Station 连接至电源插座。

3 将摄像机固定在 Handycam Station 上，然后旋转 POWER 开关打开电源。

4 使用附送的 USB 电缆将 Handycam Station 的 Ψ (USB) 插孔与电脑连接。

摄像机 LCD 液晶屏上显示 [USB 选择] 画面。

- 关于使用 USB 电缆的连接问题，请参阅第 75 页。

5 触碰摄像机 LCD 液晶屏上的 [电脑]。

电脑屏幕上显示 [HDD Handycam Utility] 窗口。

6 单击电脑屏幕上 [HDD Handycam Utility] 窗口中的 [Delete Media Files from Handycam]。

查看导入电脑的图像

显示图像选择窗口。

录制在摄像机上的动画和静像在每张选项卡中以缩略图形式显示。

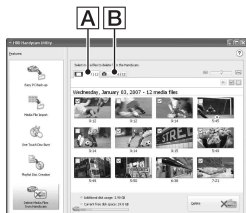

- A** 动画
- B** 静止影像

7 要删除动画，单击 [Movies] 选项卡；或者删除静像，单击 [Still images] 选项卡。

8 选择您想要删除的图像。
在要删除的动画和静像缩略图的左上角单击复选框。

9 单击 [Delete]。
出现删除确认画面。

10 单击 [Yes]。

提示

- 关于断开 USB 电缆连接的问题，请参阅第 76 页。

可浏览导入电脑的图像，这些图像按照注册文件夹 (Folder view)，或者按照录制的日期和时间排序 (Calendar view)。

1 打开电脑。

2 双击桌面上的 [] (Picture Motion Browser)。
[Picture Motion Browser] 启动。

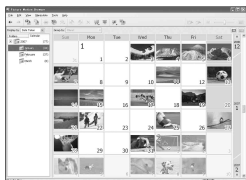

3 单击文件夹 / 日历切换选项卡上的 [Folders] 或 [Calendar]。



在单击 [Folders] 时，显示注册文件夹列表。

在单击 [Calendar] 时，日历树结构中显示包含图像的年份和月份。

4 单击文件夹，或单击要查看的录制图像的年份和月份。

单击文件夹时，列出保存在选定文件夹中的图像缩略图。

单击年份和月份时，显示日历。在日历的日期框中，显示录制于该日期的图像的缩略图。

在单击文件夹时



在单击月份图标时



💡 提示

- 在单击年历中的月份时，日历切换到选定的月份。
- 在单击月历中的日期时，日历切换到选定日期的时间历。显示录制于该日的图像缩略图，并按照录制的小时排列。

若要放大图像

双击缩略图。

打开查看图像窗口，选定的图像被放大。在选择动画时，显示滑动条和播放控制按钮，开始播放。

在选择静像时



在选择动画时



若要连续播放图像

可使用幻灯片放映方式连续播放图像。这里说明了通过选择Calendar view中的图像开始幻灯片放映的操作步骤。

- ① 打开电脑。
- ② 双击桌面上的 [🖼️] (Picture Motion Browser)。
[Picture Motion Browser] 启动。



- ③ 单击文件夹 / 日历切换选项卡上的 [Calendar]。

编辑导入的图像

- ④ 在幻灯片放映中单击要查看的图像
的日期。
显示录制于选定日期的录制图像列表。

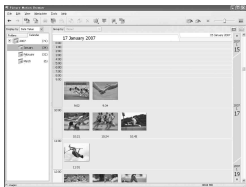

- ⑤ 选择图像。
选定的图像标有蓝色框。
- 要选择主窗口图像显示区中列出的图像，单击第一个缩略图，然后按住 [Shift] 键，然后单击最后一个缩略图。若要选择两张或者多张随机图像，在点击缩略图的同时按住 [Ctrl] 键。

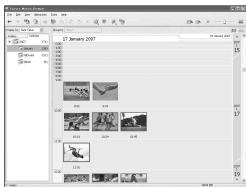

- ⑥ 单击 [Image]。
选定的图像全屏显示，开始幻灯片放映。
- 如果在幻灯片放映过程中移动鼠标，则显示用于控制播放的设置条，可控制播放和调节音量。

要从电脑中删除多余的图像

- ① 右击想要删除的图像缩略图。
- ② 单击 [Delete] → [Yes]。

编辑动画

可分割出所需的动画片断进行保存。

- 1 打开电脑。

- 2 双击桌面上的 [Image] (Picture Motion Browser)。

[Picture Motion Browser] 启动。

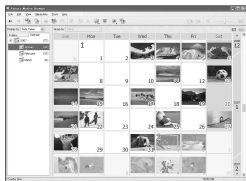

- 3 在 Folder view 或 Calendar view 中选择要编辑的动画 (第 82 页)。

- 4 单击 [Image] 并选择 [Video Trimming]。

显示 Video Trimming 窗口。



提示

- 可通过选择主窗口 [Manipulate] 菜单中的 [Video Trimming]，或者单击查看图像窗口中的 [Image] 并选择 [Video Trimming]，可显示 Video Trimming 窗口。

5 使用窗口右侧的[◀||], [||▶]按钮或滑动条,选择希望设定为IN point的场景(所需部分的起始位置),然后单击[Set IN point]。

[IN point]缩略图中显示选定的场景。



6 按照相同方法选择希望设定为OUT point的场景(所需部分的结束位置),然后单击[Set OUT point]。

[OUT point]缩略图中显示选定的场景。



7 在设定点之后,单击[Save Edited Video]。

显示保存视频窗口。经过编辑的动画文件在保存时使用的文件名与原始文件名不同。

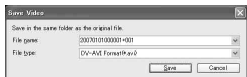

8 单击[Save]以保存经过编辑的动画。

保存过程需要一段时间。当保存结束时,出现一条消息。单击[OK]。

若要从动画中捕获静像

在 Video Trimming 窗口中单击 [Save Frame],将当前帧保存为静像。静像文件保存在原始动画所在的文件夹中。

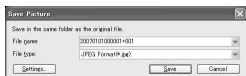

提示

- 静像以高分辨率保存。在单击 [Save Frame] 之后显示的窗口中单击 [Settings],可调节用于降噪和颜色纠正的设定。

编辑静像

可按照下述方法编辑导入的静像。关于操作的详细说明,请参见 Picture Motion Browser 帮助。

自动纠正

自动将该图像的亮度 and 对比度纠正至最适当的等级。

纠正亮度和对比度

可纠正静像的亮度和对比度。还可只纠正暗区或亮区。

纠正饱和度

调节图像的饱和度。

调节清晰度

强化图像轮廓。

使用色调曲线调节

显示下拉列表中显示的通道的柱状图和色调曲线。可调节每个通道的色调曲线。

红眼减弱

如果红眼是由于使用闪光灯拍摄人物而造成的,可纠正静像的红眼部分。可纠正和清除静像中的红眼部分。

制作和复制 DVD

修整

可编辑静像，并只使用需要的图像部分。

调整尺寸

可调整静像的尺寸，并将其保存在所需的文件夹中。

更改日期和时间标记

可批量更改静像的日期和时间标记。

插入日期

可将日期标记插入静像。

使用选定的图像制作 DVD

可将图像放在电脑中作为素材制作带有 DVD 菜单的 DVD 视频。

💡 提示

- 选定的动画被写入 DVD。如果在动画中存在多余的场景，应首先编辑（第 84 页）。

1 打开电脑，然后将要存储的可录制 DVD 放入电脑的 DVD 光驱中。

2 双击桌面上的 [] (Picture Motion Browser)。

[Picture Motion Browser] 启动。

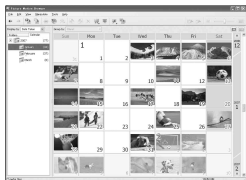

3 在 Folder view 或 Calendar view 中选择要写入 DVD 的图像（第 82 页）。

可选择两张或多张图像，或者按照文件夹或日期选择图像。

💡 提示

- 要选择主窗口图像显示区中列出的图像，单击第一个缩略图，然后按住 [Shift] 键，然后单击最后一个缩略图。若要选择两张或者多张随机图像，在点击缩略图的同时按住 [Ctrl] 键。

4 或者在 [Manipulate] 菜单中选择 [DVD-Video Creation]。

显示用于选择图像的窗口。

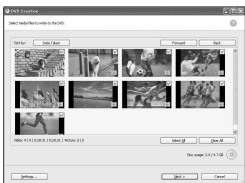

5 确认写入 DVD 的图像。

💡 提示

- 双击缩略图以播放图像。
- 要在以前选定的图像中添加图像，在主窗口的图像显示区中选择需要添加的图像，然后拖放到该窗口。

6 单击 [Next]。

显示 DVD 的菜单选择窗口。

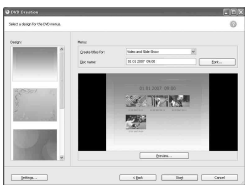

7 选择菜单设计和标题制作方法，然后输入 DVD 名称。

显示要制作的 DVD 视频菜单图像。

💡 提示

- 选择菜单结构下拉列表中的 [Menu Sorted by Date Taken] 可将动画和静像的顺序自动改为录制的日期顺序。
- 单击 [Font] 可选择 DVD 名称、标题等的文字颜色。
- 单击 [Preview] 可检查制作 DVD 视频的完成图像。

- 单击 [Settings] 可设定在首次播放 DVD 的各种操作、动画质量以及在幻灯片放映中每一张静像的显示时间。

8 单击 [Start]。

图像写入 DVD。

💡 提示

- 在写入 DVD 完成之后，可选择制作多张相同的 DVD。

将播放列表中的动画保存到 DVD

可使用 HDD Handycam Utility 中的 [Playlist Disc Creation] 将摄像机播放列表中列出的动画保存到 DVD。

1 打开电脑。

2 将需要保存的可录制 DVD 放入电脑的 DVD 光驱中。

3 使用附送的交流适配器将 Handycam Station 连接至电源插座。

4 将摄像机固定在 Handycam Station 上，然后旋转 POWER 开关打开电源。

5 使用附送的 USB 电缆将 Handycam Station 的 Ψ (USB) 插孔与电脑连接。

摄像机 LCD 液晶屏上显示 [USB 选择] 画面。

- 关于使用 USB 电缆的连接问题，请参阅第 75 页。

6 触碰摄像机 LCD 液晶屏上的 [] 电脑 []。

电脑屏幕上显示 [HDD Handycam Utility] 窗口。

7 单击电脑屏幕上 [HDD Handycam Utility] 窗口中的 [Playlist Disc Creation]。

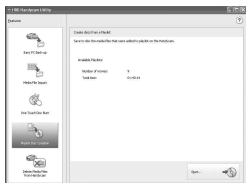

8 单击 [Start]。

摄像机播放列表中列出的动画显示为缩略图。



9 确认写入 DVD 的动画。

右上角带有勾选标记的动画按照播放列表中的顺序写入 DVD。

10 单击 [Next]。

显示 DVD 的菜单选择窗口。

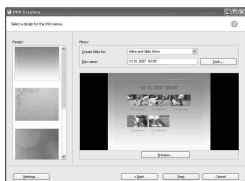

11 选择菜单设计和标题制作方法，然后输入 DVD 名称。

显示要制作的 DVD 视频菜单图像。

💡 提示

- 选择菜单结构下拉列表中的 [Menu Sorted by Date Taken] 可将动画和静像的顺序自动改为录制的日期顺序。
- 单击 [Font] 可选择 DVD 名称、标题等的文字颜色。
- 单击 [Preview] 可检查制作 DVD 视频的完成图像。
- 单击 [Settings] 可设定在首次播放 DVD 的各种操作、动画质量以及在幻灯片放映中每一张静像的显示时间。

12 单击 [Start]。

DVD 开始制作。

💡 提示

- 在写入 DVD 完成之后，可选择制作多张相同的 DVD。

复制 DVD

可将录制在 DVD 上的图像复制到另一张 DVD。

还可备份 DVD。

该步骤说明如何将录制在 DVD-RW

(12 cm) 上的图像复制电脑 DVD 光驱的 DVD-R (12 cm) 中。

1 打开电脑。

2 将录制内容的DVD插入电脑DVD光驱。

3 在电脑上单击 [Start] → [All Programs] (对于 Windows 2000, 单击 [Programs]) → [Sony Picture Utility] → [Video Disc Copier]。

显示光碟复制窗口。

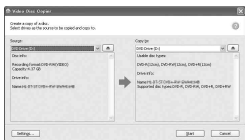

4 为 [Source:] 和 [Copy to:] 选择 DVD 光驱。

显示驱动器和 DVD 的状态。根据目前状态, 无法开始复制。按照指示更换 DVD。

从电脑的 DVD 中获取信息需要一定时间。请稍等, 直至窗口中显示 DVD 信息。

5 在完成复制准备之后, 单击 [Start]。DVD 复制开始。

💡 提示

- 在写入DVD完成之后, 可选择制作多张相同的DVD。

要更改临时文件夹的位置和写入速度

在光碟复制窗口中, 单击 [Settings]。每次在写入开始之前选择 [Manually select a writing speed before writing to the disc] 并单击 [OK] 以指定写入速度。

💡 提示

- 根据源DVD的容量大小, 临时文件夹在硬盘上的可用空间需求有所不同。

处理静像

可按照下述方法处理导入的静像。关于操作的详细说明，请参见 Picture Motion Browser 帮助。

打印静像

可打印导入的静像。
还可打印带有日期信息的静像。

提示

- 可将从动画中选择的某一场景保存为静像并打印。

通过电子邮件发送静像

可启动电子邮件软件，以附件形式发送静像。

注意

- 为此，电子邮件软件中必须启用 MAPI。关于 MAPI 的更多信息，请参考用户手册或者电子邮件软件的帮助文件。
- 动画数据文件不可通过电子邮件发送。

使用外部应用程序打开

可通过 Picture Motion Browser 启动市售的应用程序，并使用这些应用程序查看图像。

故障诊断

如果您在使用摄像机时遇到任何问题，请使用下表检查并解决问题。如果问题仍然存在，请断开电源并联络 Sony 经销商。

• 总体操作 / Easy Handycam 操作 / 遥控器	91
• 电池 / 电源	92
• 液晶屏	93
• “Memory Stick Duo”	93
• 录制	93
• 在摄像机上播放图像	95
• 在摄像机上编辑图像	96
• 复制 / 连接至其它设备	96
• 连接至电脑	96
• 无法同时使用的功能	98

在送修摄像机之前的注意事项

- 根据具体故障，摄像机可能需要初始化或者更换摄像机的当前硬盘。在这种情况下，保存在硬盘上的数据将被删除。在送修摄像机之前，确保将内置硬盘上的数据保存在（第 37 页）其他介质（备份）上。对于硬盘数据的任何损失我们不会提供任何赔偿。
- 在维修过程中，我们尽可能少的检查保存在硬盘上的数据，以查找故障。但是，Sony 经销商不会复制也不会保留您的数据。

总体操作 / Easy Handycam 操作 / 遥控器

电源打不开。

- 将已经充电的电池组装入摄像机（第 13 页）。
- 连接交流适配器的插头与电源插座（第 13 页）。
- 将摄像机牢牢固定在 Handycam Station 上（第 13 页）。

即使电源设定为开启，摄像机也无法操作。

- 摄像机电源打开后，需要花上几秒钟的时间准备才可以进行拍摄。这并非故障。

- 断开交流适配器与电源插座的连接或取出电池组，约 1 分钟后重新连接。如果此功能仍然不工作，可使用尖头物体按 RESET 按钮（第 111 页）。（如果按 RESET 按钮，则所有包括时钟设定在内的所有设定都将被复位。）
- 摄像机温度过高。关闭摄像机电源然后将其在阴凉处搁置一会儿。
- 摄像机温度过低。关闭摄像机电源然后将其放入温暖处。放置一会，然后打开摄像机电源。

按钮不起作用。

- 在 Easy Handycam 操作过程中，下列按钮 / 功能不可使用。
 - BACK LIGHT 按钮（第 28 页）
 - 播放变焦（第 33 页）
 - 若要开关液晶屏背光（按住 DISP/BATT INFO 按钮数秒）（第 19 页）



不显示 (OPTION) 按钮。

- 在 OPTION MENU 操作过程中 Easy Handycam 无法使用。

菜单设定已经自动更改。

- 在 Easy Handycam 操作过程中，几乎所有菜单项目都将自动返回默认设定。
- 在 Easy Handycam 操作过程中某些菜单项目不变：
 - [拍摄模式]: [SP]
 - [ 图像质量]: [精细]
 - [数据代码]: [日期 / 时间]
- 当您把 POWER 开关设定至 OFF (CHG) 超过 12 个小时后，设定将返回默认设定。
 - [对焦]
 - [定点对焦]
 - [曝光]
 - [点测光]
 - [场景选择]
 - [白平衡]
 - [麦克风参考电平]
 - [跌落传感器]

即使按下 EASY，菜单设定仍不会自动切换到其默认设定。

- 在 Easy Handycam 操作过程中，下列菜单项目的设定将保持与 Easy Handycam 操作之前的设定相同。
 - [文件编号]
 - [音量]
 - [电视形式]
 - [ 显示]
 - [提示音]
 - [日期和时钟设定]
 - [时区设定]
 - [夏令时]
 - [宽荧幕选择]*¹
 - [ 图像尺寸]*²
 - [演示模式]
 - [定时]*²
 - [静像媒体]
 - [ 语言设定]
 - [录制声音]*²
 - [闪光灯模式]*³

*¹DCR-SR32E/SR42E

*²DCR-SR190E/SR200E/SR290E/SR300E

*³DCR-SR52E/SR62E/SR72E/SR82E

摄像机发热。

- 这是由于电源已打开很长时间。这并非故障。

随机提供的遥控器无效 (DCR-SR32E/SR42E 除外)。

- 将 [遥控] 设定为 [开] (第 63 页)。
- 将电池的 +/- 极对准 +/- 标记插入电池座 (第 114 页)。
- 除去遥控器和遥控感应器之间所有的障碍物。
- 请勿将遥控感应器指向强光源，例如直射阳光和头顶上的灯光。否则，遥控器可能无法正常工作。

使用随机提供的遥控器时，另一台 DVD 设备产生误动作 (DCR-SR32E/SR42E 除外)。

- 为此 DVD 设备选择 DVD 2 以外的命令模式，或用黑纸盖住此 DVD 设备的感应窗。

电池 / 电源

电源突然关闭。

- 当您未操作摄像机约 5 分钟，摄像机将自动关闭 (自动关机)。更改 [自动关机] 设定 (第 63 页)，或重新打开电源，或使用交流适配器。
- 对电池组充电 (第 13 页)。

电池组正在充电时 CHG (充电) 指示灯不亮。

- 将 POWER 开关设定至 OFF (CHG) (第 13 页)。
- 将电池组正确安装到摄像机上 (第 13 页)。
- 将电源线正确连接至电源插座。
- 电池充电已完成 (第 13 页)。
- 将摄像机牢牢固定在 Handycam Station 上 (第 13 页)。

电池组正在充电时 CHG (充电) 指示灯闪烁。

- 将电池组正确安装到摄像机上 (第 13 页)。如果问题仍然存在，请断开交流适配器与电源插座的连接，并联络 Sony 经销商。电池组可能已损坏。

剩余电池时间指示没有指示正确的时间。

- 环境温度过高或过低。这并非故障。
- 电池组未充足电。重新对电池完全充电。如果问题仍然存在，请使用新的电池组替换 (第 13 页)。
- 视使用环境而定，指示时间可能不正确。

电池组迅速放电。

- 环境温度过高或过低。这并非故障。
- 电池组未充足电。重新对电池完全充电。如果问题仍然存在，请使用新的电池组替换 (第 13 页)。

液晶屏

触摸屏上未出现按钮。

- 轻轻触碰 LCD 液晶屏。
- 按摄像机上的 DISP/BATT INFO (或遥控器上的 DISPLAY) (DCR-SR32E/SR42E 除外) (第 18 页)。

触摸屏上的按钮工作不正确或完全无效。

- 调节触摸屏 ([校准]) (第 108 页)。

菜单项目呈灰色。

- 在当前录制/播放状态下,您无法选择灰色项目。
- 存在某些无法同时启用的功能 (第 98 页)。

“Memory Stick Duo”

使用“Memory Stick Duo”无法操作功能。

- 如果您使用在电脑上格式化的“Memory Stick Duo”,请在摄像机上再进行格式化 (第 49 页)。

您无法删除保存在“Memory Stick Duo”的图像或对其进行格式化。

- 索引画面中一次能删除的静像数量最多为 100。
- 无法删除在另一设备上设置过写保护的静像。

数据文件名未正确指示或闪烁。

- 文件损坏。
- 摄像机不支持此文件格式 (第 105 页)。请使用支持的文件格式。

录制

另请参阅“Memory Stick Duo”(第 93 页)。

按 START/STOP 或 PHOTO 不会录制图像。

- 显示播放画面。设定摄像机至录制待机 (第 24 页)。
- 摄像机正在录制刚刚拍摄到硬盘上的图像。在这段时间内无法进行新的录制操作 (第 24 页)。
- 摄像机的硬盘已满。删除不再需要的图像 (第 38 页)。
- 动画或者静像的总数超过了摄像机的可录制容量 (第 56, 104 页)。删除不再需要的图像 (第 38 页)。
- 在启动 [跌落传感器] 时 (第 63 页),可能无法录制图像。
- 摄像机温度过高。关闭摄像机电源然后将其在阴凉处搁置一会儿。
- 摄像机温度过低。关闭摄像机电源然后将其放入温暖处。放置一会,然后打开摄像机电源。

无法录制静像。

- 显示播放画面。设定摄像机至录制待机 (第 24 页)。
- 在动画录制过程中最多可捕获 3 幅静像 (DCR-SR190E/SR200E/SR290E/SR300E)。
- “Memory Stick Duo”空间用完。使用一个新的“Memory Stick Duo”或格式化此“Memory Stick Duo”(第 49 页)。或删除不再需要的图像 (第 39 页)。
- 无法使用下列设定录制静像:
 - [平稳缓慢拍摄] (DCR-SR190E/SR200E/SR290E/SR300E)
 - [淡变器]
 - [数码效果]
 - [图像特技效果]

即使停止录制,ACCESS 指示灯仍保持点亮。

- 摄像机正在录制刚刚拍摄到硬盘上的图像。

录制角度不同。

- 录制角度可能根据摄像机的状况有所不同。这并非故障。

闪光灯不工作 (DCR-SR32E/SR42E 除外)。

- 无法与下列设定一起使用闪光灯：
 - 在录制动画的过程中抓拍静像
 - 装上了转换镜头 (选购)
- 即使选择了自动闪光或  (自动防红眼)，在以下情况也无法使用闪光灯：
 - NightShot
 - [SUPER NIGHTSHOT]
 - [夜晚], [烛光], [日出和日落], [烟火], [风景], [聚光灯], [海滩]或[雪景]([场景选择]中)
 - [手动]([曝光]中)
 - [点测光]

硬盘的实际动画录制时间比期望的大致录制时间短。

- 视对象而定，例如快速移动的物体，可用录制时间可能缩短 (第 53 页)。

录制停止。

- 摄像机温度过高。关闭摄像机电源然后将其在阴凉处搁置一会儿。
- 摄像机温度过低。关闭摄像机电源然后将其放入温暖处。放置一会，然后打开摄像机电源。
- 如果摄像机持续受到振动，录制过程可能停止。

在按 START/STOP 的位置和动画录制开始 / 停止的位置之间存在时间差。

- 在此摄像机上，在按 START/STOP 的位置和实际的动画录制开始 / 停止位置之间可能存在轻微的时间差。这并非故障。

自动对焦无效。

- 将 [对焦] 设定为 [自动设定] (第 66 页)。
- 录制条件不适合自动对焦。手动调节对焦 (第 66 页)。

[STEADYSHOT] 无效。

- 将 [STEADYSHOT] 设定为 [开] (第 54 页)。
- [STEADYSHOT] 可能无法补偿过度的振动。

BACK LIGHT 功能无效。

- BACK LIGHT 功能在 Easy Handycam 操作过程中无法使用。

飞快经过显示框的物体会出现扭曲 (DCR-SR190E/SR200E/SR290E/SR300E)。

- 这被称为焦平面现象。这并非故障。由于图像设备 (CMOS 感应器) 读取图像信号的方法，根据录制状况，物体快速经过显示框时可能会出现扭曲。

屏幕上出现微小的白点、红点、蓝点或绿点。

- 当使用 [S.NIGHTSHOT PLS] (DCR-SR32E/SR42E/SR52E/SR62E/SR72E/SR82E), [SUPER NIGHTSHOT] (DCR-SR190E/SR200E/SR290E/SR300E) 或 [COLOR SLOW SHTR] 进行录制时，会出现这些点。这并非故障。

图像的颜色显示不正确。

- 将 NIGHTSHOT PLUS 开关 (DCR-SR32E/SR42E/SR52E/SR62E/SR72E/SR82E) 或 NIGHTSHOT 开关 (DCR-SR190E/SR200E/SR290E/SR300E) 开关设定至 OFF (第 27 页)。

屏幕图像太亮，并且屏幕上未出现拍摄对象。

- 将 NIGHTSHOT PLUS 开关 (DCR-SR32E/SR42E/SR52E/SR62E/SR72E/SR82E) 或 NIGHTSHOT 开关 (DCR-SR190E/SR200E/SR290E/SR300E) 开关设定至 OFF (第 27 页)。

屏幕图像太暗，并且屏幕上未出现拍摄对象。

- 按住 DISP/BATT INFO 几秒钟打开背光（第 18 页）。

在较暗的环境中录制烛光或者电灯时出现一条垂直的带状图案（DCR-SR32E/SR42E/SR52E/SR62E/SR72E/SR82E）。

- 这是由于对象和背景的对比如过高所致。这并非故障。

图像中出现水平线条（DCR-SR190E/SR200E/SR290E/SR300E）。

- 在日光灯、钠灯或水银灯下录制图像时，会发生这种情况。这并非故障。

在明亮的光线中，图像上可能出现一条垂直的白线（DCR-SR32E/SR42E/SR52E/SR62E/SR72E/SR82E）。

- 这种现象称为拖尾效应。这并非故障。

可能产生闪烁问题（DCR-SR32E/SR42E/SR52E/SR62E/SR72E/SR82E）。

- 在日光灯、钠灯或水银灯下录制图像时，会发生这种情况。这并非故障。

录制电视屏幕或电脑屏幕时出现黑带（DCR-SR290E/SR300E 除外）。

- 将 [STEADYSHOT] 设定为 [关]（第 54 页）。

[S.NIGHTSHOT PLS] 无法操作（DCR-SR32E/SR42E/SR52E/SR62E/SR72E/SR82E）。

- 将 NIGHTSHOT PLUS 开关设定至 ON。

[SUPER NIGHTSHOT] 无法操作（DCR-SR190E/SR200E/SR290E/SR300E）。

- 将 NIGHTSHOT 开关设定至 ON。

[COLOR SLOW SHTR] 运行不正确。

- [COLOR SLOW SHTR] 在漆黑场合可能无法正确运行。使用 NightShot plus 或 [S.NIGHTSHOT PLS]（DCR-SR32E/SR42E/SR52E/SR62E/SR72E/SR82E），NightShot 或 [SUPER NIGHTSHOT]（DCR-SR190E/SR200E/SR290E/SR300E）。

无法调节 [液晶屏幕背景亮度]。

- 下列情况下无法调节 [液晶屏幕背景亮度]：
 - 摄像机的 LCD 面板朝外的状态下关闭了 LCD 液晶屏。
 - 从交流适配器供电。

在摄像机上播放图像

无法播放储存在“Memory Stick Duo”上的静像。

- 如果修改了文件或文件夹，或在电脑上编辑了数据，则静像可能无法播放。（此时文件名闪烁。）这并非故障（第 106 页）。
- 可能无法播放放在其它设备上录制的静像，或者无法显示实际尺寸。这并非故障（第 106 页）。

“?” 出现在 VISUAL INDEX 画面的图像旁。

- 数据加载可能已失败。当关闭电源后重新打开，或重复取出并插入“Memory Stick Duo”数次，可能会显示正常。
- 这种情况可能会发生其它设备上录制，在电脑上编辑过的静像等上。

播放时没有声音或只发出轻微的声音。

- 调高音量（第 32 页）。
- LCD 面板关闭时声音不输出。打开 LCD 面板。
- 当在 [麦克风参考电平]（第 70 页）设定为 [低] 时录制声音，则录制好的声音可能难以听见。
- 对于 [平稳缓慢拍摄]，无法在拍摄过程中（大约 3 秒）录制声音（DCR-SR190E/SR200E/SR290E/SR300E）。

在摄像机上编辑图像

无法编辑。

- 没有录制图像。
- 由于图像状况所致，无法编辑。

动画无法添加到播放列表。

- 硬盘已满，或添加的动画超过 99 个。删除不再需要的动画（第 43 页）。
- 无法在播放列表上添加静像。

动画无法被分割。

- 太短的动画无法被分割。
- 在其它设备上设置过保护的动画无法被分割。

无法从硬盘复制图像至“Memory Stick Duo”。

- 在摄像机上播放动画期间无法将动画作为静像从硬盘复制到“Memory Stick Duo”。

复制 / 连接至其它设备

无法听到声音。

- 仅通过 S VIDEO 插头连接设备时，不输出音频。请同时连接 A/V 连接电缆的白色和红色插头（第 35 页）。

将摄像机连接至电视机时，播放的纵横比不正确。

- 根据电视机设定 [电视形式]（第 61 页）。

使用 A/V 连接电缆无法正确复制。

- 没有正确连接 A/V 连接电缆。确保 A/V 连接电缆已连接至正确的插孔，如另一设备的输入插孔以便从摄像机复制图像（第 44 页）。

连接至电脑

电脑不识别您的摄像机。

- 安装 Picture Motion Browser（第 73 页）。
- 从电脑上断开除键盘、鼠标和摄像机以外的 USB 设备的连接。
- 断开电脑和 Handycam Station 上的电缆连接，重新启动电脑，然后重新正确连接电缆。
- 检查电脑上是否正在运行 Media Check Tool。有关 Media Check Tool 的详细说明，请参见 Picture Motion Browser 的帮助。



在 Macintosh 电脑上无法使用随机提供的软件，即 Picture Motion Browser。

- 无法在 Macintosh 电脑上使用 Picture Motion Browser。





One Touch Disc Burn 功能不工作。

- 安装 Picture Motion Browser（第 73 页）。
- 检查电脑上是否正在运行 Media Check Tool。有关 Media Check Tool 的详细说明，请参见 Picture Motion Browser 的帮助。



无法使用电脑查看摄像机上录制的图像。

- 必须按正确的方向插入连接器，然后将 USB 电缆牢牢连接至 Handycam Station 和电脑上的 USB 插孔。
- 触碰摄像机 HOME MENU 菜单上的 （其它）→ [电脑] → [ 电脑]（第 78 页）。
- 从电脑上断开除键盘、鼠标和摄像机以外的 USB 设备的连接。

无法在电脑上观看录制在“Memory Stick Duo”上的静像。

- 牢牢插入“Memory Stick Duo”。
- 触碰摄像机 HOME MENU 菜单上的  (其它) → [电脑] → [ 电脑] (第 80 页)。
- 通过选择 [ 电脑] 连接摄像机和电脑时, 无法查看保存在“Memory Stick Duo”中的静像。确保已经使用 [ 电脑] 使摄像机与电脑连接。
- 在摄像机进行播放或编辑硬盘上图像等操作期间, 电脑无法识别“Memory Stick Duo”。先结束摄像机操作再将摄像机连接至电脑。

电脑屏幕上未出现“Memory Stick”图标 ([Removable Disk])。

- 将“Memory Stick Duo”插入摄像机。
- 从电脑上断开除键盘、鼠标和摄像机以外的 USB 设备的连接。
- 触碰摄像机 HOME MENU 菜单上的  (其它) → [电脑] → [ 电脑] (第 80 页)。
- 在摄像机进行播放或编辑硬盘上图像等操作期间, 电脑无法识别“Memory Stick Duo”。先结束摄像机操作再将摄像机连接至电脑。

Picture Motion Browser 工作不正常。

- 关闭 Picture Motion Browser, 然后重启 Windows 电脑。

摄像机上录制的动画或声音无法在电脑上正确播放。

- 如果摄像机连接至不支持 Hi-speed USB (USB 2.0) 的电脑, 则动画 / 静像或声音可能无法正确播放。已导入电脑的动画 / 静像或声音则不受此影响。
- 视电脑而定, 动画播放或声音可能会暂时停止。已导入到电脑的动画或声音则不受此影响。

播放画面暂停或失真。

- 检查播放动画所推荐的电脑环境。

实际显示的画面或信息与本手册中显示的不同。

- 画面或信息可能会有所不同。

电脑上不显示文件扩展名。

- 要显示扩展名, 按照下述步骤操作:
 - ① 在窗口文件夹中单击 [Tool] → [Folder option...] → [View] 选项卡。
 - ② 在高级设定下取消选择 [Hide file extensions for known file types]。
 - ③ 单击 [OK]。

在执行 Easy PC Back-up 的过程中, 电脑屏幕上显示 [Not enough space on destination hard disk.]。

- 从电脑中删除不再需要的文件, 以释放硬盘空间。

无法同时使用的功能

以下列表显示了无法同时使用的功能组合及菜单项目。

无法使用	由以下设定所致
BACK LIGHT	[烟火] ([场景选择] 中), [手动] ([曝光] 中), [点测光]
WIDE SELECT*1	[老电影]
[宽荧幕选择]*2	[老电影]
[STEADYSHOT]*3	[平稳缓慢拍摄]
[自动缓慢快门]	[S.NIGHTSHOT PLS]*4, [SUPER NIGHTSHOT]*5, [COLOR SLOW SHTR], [数码效果], [场景选择], [平稳缓慢拍摄]*5
[定点对焦]	[场景选择]
[特写]	[场景选择]
[曝光]	NightShot plus*4, [S.NIGHTSHOT PLS]*4, NightShot*5, [SUPER NIGHTSHOT]*5
[点测光]	NightShot plus*4, [S.NIGHTSHOT PLS]*4, NightShot*5, [SUPER NIGHTSHOT]*5
[场景选择]	NightShot plus*4, [S.NIGHTSHOT PLS]*4, NightShot*5, [SUPER NIGHTSHOT]*5, [COLOR SLOW SHTR], [老电影], [特写], [淡变器]
[白平衡]	NightShot plus*4, [S.NIGHTSHOT PLS]*4, NightShot*5, [SUPER NIGHTSHOT]*5
[单键结合] ([白平衡] 中)	[平稳缓慢拍摄]*5

无法使用	由以下设定所致
[COLOR SLOW SHTR]	[淡变器], [数码效果], [场景选择]
[S.NIGHTSHOT PLS]*4	[淡变器], [数码效果]
[SUPER NIGHTSHOT]*5	[淡变器], [数码效果]
[淡变器]	[S.NIGHTSHOT PLS]*4, [SUPER NIGHTSHOT]*5, [COLOR SLOW SHTR], [数码效果], [烛光]/[烟火] ([场景选择] 中)
[数码效果]	[S.NIGHTSHOT PLS]*4, [SUPER NIGHTSHOT]*5, [COLOR SLOW SHTR], [淡变器]
[老电影]	[场景选择], [图像特技效果]
[图像特技效果]	[老电影]

*1 DCR-SR52E/SR62E/SR72E/SR82E/SR190E/SR200E/SR290E/SR300E

*2 DCR-SR32E/SR42E

*3 DCR-SR190E/SR200E

*4 DCR-SR32E/SR42E/SR52E/SR62E/SR72E/SR82E

*5 DCR-SR190E/SR200E/SR290E/SR300E

警告指示和信息

自检显示 / 警告指示

如果LCD液晶屏上出现指示,请检查以下项目。

有些情况您可以自己调整。如果您已经尝试了几次,但问题仍然存在,请联络Sony经销商或当地授权的Sony服务机构。

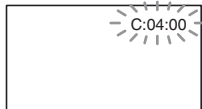

C: (或 E:) □□: □□ (自检显示)

C: 04: □□

- 电池组不是“InfoLITHIUM”电池组。请使用“InfoLITHIUM”电池组(第106页)。
- 将交流适配器的DC插头牢固连接至Handycam Station或摄像机的DC IN插孔(第13页)。

C: 13: □□ / C: 32: □□

- 移除电源。重新连接电源,然后重新操作摄像机。
- 再次打开摄像机电源。

E: 20: □□ / E: 31: □□ /

E: 61: □□ / E: 62: □□ /

E: 91: □□ / E: 94: □□

- 产生了您无法修复的故障。联络Sony经销商或当地授权的Sony服务机构。告知以“E”开头的5位数代码。

101-0001 (与文件有关的警告指示)

缓慢闪烁

- 文件损坏。
- 文件无法读取。

 (关于摄像机硬盘的警告) *

快速闪烁

- 摄像机的硬盘可能已出错。

 (关于摄像机硬盘的警告) *

快速闪烁

- 摄像机的硬盘已满。
- 摄像机的硬盘可能已出错。

 (电池电量警告)

缓慢闪烁

- 电池组即将耗尽。
- 视操作环境或电池状况而定,即使还有20分钟左右的剩余时间,  仍可能闪烁。

 (高温警告)

缓慢闪烁

- 摄像机温度升高。关闭摄像机电源然后将其在阴凉处搁置一会儿。

快速闪烁 *

- 摄像机温度过高。关闭摄像机电源然后将其在阴凉处搁置一会儿。

 (低温警告) *

快速闪烁

- 摄像机温度过低。预热摄像机。

 (与“Memory Stick Duo”有关的警告指示)

- 未插入“Memory Stick Duo”(第27页)。

 (与“Memory Stick Duo”格式化有关的警告指示)

- “Memory Stick Duo”损坏。
- “Memory Stick Duo”未正确格式化(第49页, 105)。

 (与不兼容“Memory Stick Duo”有关的警告指示) *

- 插入了不兼容的“Memory Stick Duo”(第105页)。

(与“Memory Stick Duo”写保护有关的警告指示) *

- “Memory Stick Duo”上的写保护片设定为锁定 (第 105 页)。
- 在另一设备上设定了对“Memory Stick Duo”的访问限制。

(与闪光灯有关的警告指示)

快速闪烁

- 闪光灯存在问题。

(与摄像机晃动警告有关的警告指示)

- 光线不足，很容易发生摄像机晃动。请使用闪光灯。
- 摄像机不稳定，因此容易产生摄像机晃动。用双手持稳摄像机拍摄图像。但是请注意：摄像机晃动警告指示仍不消失。

(与跌落传感器有关的警告指示)

- 启动跌落传感器功能 (第 63 页)，已经检测到摄像机跌落。因此，摄像机会采取措施保护硬盘。可能会禁用录制 / 播放功能。
- 跌落传感器功能不能保证在任何情况下都可保护硬盘。请在稳定的条件下使用摄像机。

* 当屏幕上出现警告指示时听到旋律声 (第 60 页)。

警告信息说明

如果屏幕上出现警告信息，请按照说明操作。

■ 硬盘

动画文件夹已满。无法录制动画。

- 删除不再需要的图像 (第 38 页) 或者执行 [ 格式化] (第 48 页)。

HDD 格式化错误。

- 摄像机的硬盘设定与默认格式不同。执行 [ 格式化] (第 48 页) 即可使用摄像机。这将删除硬盘上的所有数据。

数据错误。

- 读取或写入摄像机硬盘期间发生错误。在摄像机持续受到振动时会出现这种情况。

图像管理文件已损坏。是否创建新的文件？

- 图像管理文件损坏。在触碰 [是] 时，新建图像管理文件。在摄像机硬盘上录制的旧图像无法播放。(图像文件未损坏。) 此时，使用附送的软件将图像文件导入电脑。详细说明，请参阅第 78 页。

缓冲区溢位

- 无法录制，因为跌落传感器反复检测到摄像机跌落。如果始终处于摄像机跌落的风险中，将 [跌落传感器] 设定为 [关]，即可再次录制图像 (第 63 页)。

正在恢复数据。

- 如果未正确执行数据写入，摄像机会试图自动恢复数据。

无法恢复数据。

- 无法向摄像机硬盘写入数据。已尝试恢复数据，但尝试失败。

■ “Memory Stick Duo”

重新插入 Memory Stick。

- 重新插入“Memory Stick Duo”数次。如果指示灯仍然闪烁，则“Memory Stick Duo”可能已损坏。试用另一张“Memory Stick Duo”。

Memory Stick 未正确格式化。

- 检查格式化，然后根据需要用摄像机对“Memory Stick Duo”进行格式化（第 49 页）。

Memory Stick 中的文件夹数已满。

- 不能建立超过 999MSDCF 个数量的文件。您无法使用本摄像机创建或删除已创建的文件夹。
- 必须格式化“Memory Stick Duo”（第 49 页），或使用电脑删除。

无法保存静像。

- 使用 Dual Rec 功能时，在录制结束和静像录制完毕之前，切勿从摄像机中取出静像录制介质（第 26 页）。

■ PictBridge 兼容打印机

未连接至 PictBridge 兼容打印机。

- 关闭打印机再重新打开，然后断开 USB 电缆（附送）连接再重新连接。

无法打印。请检查打印机。

- 关闭打印机再重新打开，然后断开 USB 电缆（附送）连接再重新连接。

■ 其他

无法再进行选择。

- 在进行下列操作时一次只能选择 100 幅图像：
 - 删除图像
 - 打印静像

受保护数据

- 尝试删除在另一设备上设置过保护的数据。在用于保护数据的设备上取消对数据的保护。

无法分割

- 无法分隔极短的画面。

海外使用本摄像机

电源

您可以使用随本摄像机提供的交流适配器，在 AC 100 V 至 240 V，50/60 Hz 范围内的任何国家 / 地区使用本摄像机。

关于电视机彩色制式

此摄像机为基于 PAL 制式的摄像机。若要在电视机上观看播放的图像，则此电视机必须是基于 PAL 制式且带有 AUDIO/VIDEO 输入插孔的电视机。

制式	使用地
PAL	澳大利亚、奥地利、比利时、中国、捷克共和国、丹麦、芬兰、德国、荷兰、香港、匈牙利、意大利、科威特、马来西亚、新西兰、挪威、波兰、葡萄牙、新加坡、斯洛伐克共和国、西班牙、瑞典、瑞士、泰国、英国等。
PAL - M	巴西
PAL - N	阿根廷、巴拉圭、乌拉圭。
NTSC	巴哈马群岛、玻利维亚、加拿大、中美洲、智利、哥伦比亚、厄瓜多尔、圭亚那、牙买加、日本、韩国、墨西哥、秘鲁、苏里南、台湾、菲律宾、美国、委内瑞拉等。
SECAM	保加利亚、法国、圭亚那地区、伊朗、伊拉克、摩纳哥、俄罗斯、乌克兰等。

设为当地时间

当在海外使用此摄像机时，可通过设定时差从而轻松地时钟设定为当地时间。在HOME MENU 上面设定  (设定) → [时钟 /  语言设定] → [时区设定] 和 [夏令时] (第 17 页)。

全球时差

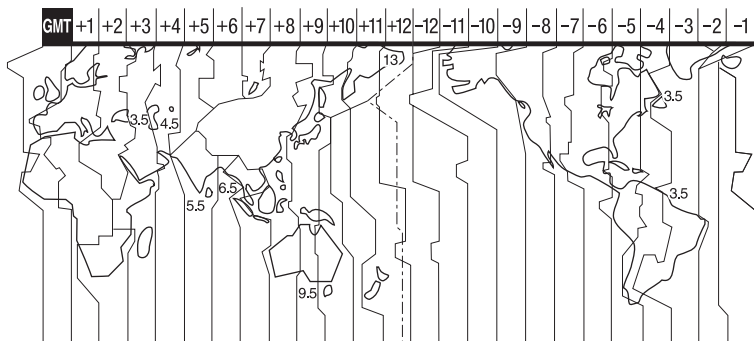

时区时差	时区设定
GMT	里斯本, 伦敦
+01:00	柏林, 巴黎
+02:00	赫尔辛基, 开罗, 伊斯坦布尔
+03:00	莫斯科, 内罗毕
+03:30	德黑兰
+04:00	阿布扎比, 巴库
+04:30	喀布尔
+05:00	卡拉奇, 伊斯兰堡
+05:30	加尔各答, 新德里
+06:00	阿拉木图, 达卡
+06:30	仰光
+07:00	曼谷, 雅加达
+08:00	香港, 新加坡, 北京
+09:00	首尔, 东京
+09:30	阿德莱德, 达尔文
+10:00	墨尔本, 悉尼

时区时差	时区设定
+11:00	所罗门岛
+12:00	斐济, 惠灵顿
-12:00	埃尼威托克, 夸贾灵岛
-11:00	萨摩亚群岛
-10:00	夏威夷
-09:00	阿拉斯加
-08:00	洛杉矶, 提华纳
-07:00	丹佛, 亚利桑那
-06:00	芝加哥, 墨西哥城
-05:00	纽约, 波哥大
-04:00	圣地亚哥
-03:30	圣约翰
-03:00	巴西利亚, 蒙得维的亚
-02:00	费尔南多群岛
-01:00	亚述尔群岛, 佛得角群岛

关于摄像机硬盘 / 文件夹结构的文件

文件 / 文件夹结构如下所示。在摄像机上录制 / 播放图像时，通常不需要确认文件 / 文件夹结构。关于如何通过连接电脑欣赏静像或动画的信息，请参阅第 71 页，然后使用附送的应用程序。

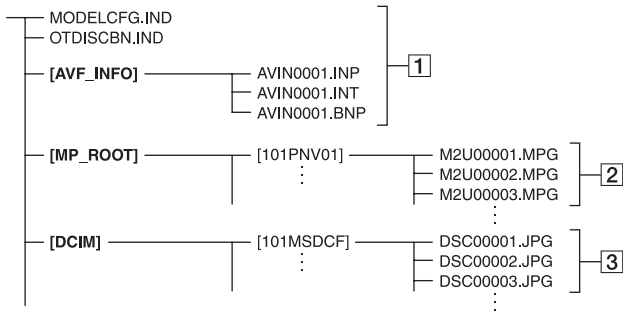

1 图像管理文件

在删除文件时，可能无法正确录制/播放图像。默认情况下文件为隐藏文件，通常不显示。

2 动画文件（MPEG2 文件）

文件的扩展名为“.MPG”。最大容量为2 GB。在文件容量超过2 GB时，分割文件。

文件编号自动增加。

在文件编号超过 9999 时，创建另一个文件夹以存储新的动画文件。

文件夹名称增加：

[101PNV01]→[102PNV01]

3 静像文件（JPEG 文件）

文件的扩展名为“.JPG”。文件编号自动增加。在文件编号容量超过9999时，创建另一个文件夹以存储新的图像文件。

文件夹名称增加：

[101MSDCF]→[102MSDCF]

- 不要使用电脑复制摄像机硬盘上的文件。不保证操作能够正常运行。
- 在文件夹编号显示 999 且文件编号超过 9999 时，可能无法录制。此时，请执行 [⊖ 格式化]（第 48 页）。

仅限 DCR-SR32E/SR52E/SR72E/SR190E/SR290E：

- 无法使用电脑导入摄像机硬盘上的数据。

- 通过选择 [USB 选择] 上的 [Ⓜ 电脑]，可通过 USB 连接从电脑访问摄像机的硬盘。
- 在没有使用附送的电脑应用程序时，请不要使用电脑修改摄像机上的文件或文件夹。可能会损坏图像文件，或者无法播放。
- 如果没有使用附送电脑应用程序执行上述操作，将不保证能够正常运行。
- 不要使用电脑对摄像机的硬盘进行格式化。摄像机可能无法正常运行。
- 在电脑屏幕上没有显示文件扩展名时，请参阅第 97 页。

保养和预防措施

关于“Memory Stick”

“Memory Stick”是一种紧凑型、便携式 IC 大容量录制媒体。

您只能在摄像机中使用约为标准

“Memory Stick”一半大小的“Memory Stick Duo”。但是，我们不能保证各种“Memory Stick Duo”均可在该摄像机上使用。

“Memory Stick”类型	录制 / 播放
“Memory Stick” (不带 MagicGate)	-
“Memory Stick Duo” *1 (不带 MagicGate)	○
“MagicGate Memory Stick”	-
“Memory Stick Duo” *1 (带 MagicGate)	○*2*3
“MagicGate Memory Stick Duo” *1	○*3
“Memory Stick PRO”	-
“Memory Stick PRO Duo” *1	○*2*3

*1 “Memory Stick Duo” 约为标准“Memory Stick”一半大小。

*2 支持高速数据传送的“Memory Stick”类型。数据传送的速度视所使用设备而变化。

*3 “MagicGate”是一种版权保护技术，以加密格式录制和传送内容。请注意，在本摄像机上无法录制和播放使用“MagicGate”技术的数据。

- 静像格式：摄像机以 JPEG (Joint Photographic Experts Group) 格式压缩和录制图像数据。文件扩展名为“.JPG”。
- 静像的文件名称：
 - 101-0001: 摄像机屏幕上出现此文件名称。
 - DSC00001.JPG: 电脑显示屏上出现此文件名称。
- 用电脑 (Windows OS/Mac OS) 格式化的“Memory Stick Duo”与摄像机的兼容性将不予保证。
- 数据读取 / 写入速度可能视“Memory Stick”与所使用的“Memory Stick”兼容产品的组合而变化。

关于带有写保护片的“Memory Stick Duo”

用小的锥形物体将“Memory Stick Duo”上的写保护片滑动到写保护位置，便能防止图像被意外删除。

使用注意事项

对于损坏或丢失的图像数据将不予赔偿，并可能在以下情况中发生：

- 当摄像机正在“Memory Stick Duo”上读取或写入图像文件 (ACCESS 指示灯点亮或正在闪烁) 时，退出“Memory Stick Duo”，关闭摄像机电源，或取出电池组进行更换。
- 靠近磁铁或磁场使用“Memory Stick Duo”。

建议在电脑硬盘上对重要数据进行备份。

■ 关于操作“Memory Stick”

操作“Memory Stick Duo”时请谨记以下事项。

- 在“Memory Stick Duo”上备注区书写时切勿用力过大。
- 切勿在“Memory Stick Duo”或 Memory Stick Duo 转接器上贴标签或类似物。
- 携带或存放“Memory Stick Duo”时，请将其放入专用盒内。
- 切勿触摸或让金属物接触到连接端子。
- 切勿弯曲、掉落“Memory Stick Duo”，或对其施加强力。
- 切勿拆卸或改动“Memory Stick Duo”。
- 切勿弄湿“Memory Stick Duo”。
- 请小心将“Memory Stick Duo”介质放置在幼儿无法拿到的地方。否则可能有幼儿误吞的危险。
- 切勿将“Memory Stick Duo”除外的任何物体插入“Memory Stick Duo”插槽。否则可能引起故障。

■ 关于使用场所

切勿在以下场所使用或放置“Memory Stick Duo”：

- 受高温影响的地方，如夏天停在户外的汽车内。
- 直射阳光下。
- 湿度高或受腐蚀性气体影响的地方。

■ 关于 Memory Stick Duo 转接器

将“Memory Stick Duo”插入 Memory Stick Duo 转接器后，可以与标准“Memory Stick”兼容设备同时使用。

- 用“Memory Stick”兼容设备使用“Memory Stick Duo”时，必须将“Memory Stick Duo”插入 Memory Stick Duo 转接器。
- 将“Memory Stick Duo”插入 Memory Stick Duo 转接器时，确保以正确方向插入“Memory Stick Duo”，然后再完全插入。请注意，使用不当可能会导致故障。此外，如果您以错误的方向将“Memory Stick Duo”强行插入 Memory Stick Duo 转接器，则可能会将其损坏。
- 切勿插入未插 Memory Stick Duo 的“Memory Stick Duo”转接器。否则可能导致装置故障。

■ 关于“Memory Stick PRO Duo”
在本摄像机上“Memory Stick PRO Duo”
可以使用的最大记忆容量为 4 GB。

关于图像数据兼容性

- 用本摄像机录制在“Memory Stick Duo”上的图像数据文件符合由 JEITA (Japan Electronics and Information Technology Industries Association) 制定的“Design rule for Camera File system”通用标准。
- 在本摄像机上，您无法播放在不符合此通用标准的其它设备 (DCR-TRV900E 或 DSC-D700/D770) 上录制的静像。(这些型号的设备在一些地区没有出售。)
- 如果您无法使用已被另一台设备使用过的“Memory Stick Duo”，则用摄像机对其进行格式化 (第 49 页)。请注意，格式化将清除“Memory Stick Duo”上的全部信息。
- 您可能无法用本摄像机播放图像：
 - 当播放放在电脑上修改过的图像数据。
 - 当播放用其它设备录制的图像数据。

关于“InfoLITHIUM”电池组

本摄像机只能用“InfoLITHIUM”电池组 (H 系列) 进行操作。

“InfoLITHIUM”H 系列电池组具有

InfoLITHIUM H 标志。

什么是“InfoLITHIUM”电池组？

“InfoLITHIUM”电池组是锂离子电池组，此类电池具有在摄像机和选购的交流适配器/充电器之间对与操作条件相关的信息进行通信的功能。

“InfoLITHIUM”电池组将根据摄像机的操作情况计算出功率消耗，并以分钟为单位显示剩余电池时间。

使用交流适配器/充电器，则将出现剩余电池时间和充电时间。

对电池组充电

- 开始使用摄像机之前必须对电池组进行充电。
- 我们建议在环境温度 10°C 至 30°C 范围内对电池组充电，直至 CHG (充电) 指示灯熄灭。如果超出此温度范围对电池组进行充电，则可能无法对其有效充电。
- 充电完成后，断开 Handycam Station 或摄像机的 DC IN 插孔的电缆连接，然后取出电池组。

有效使用电池组

- 当环境温度为 10°C 或更低时，电池组性能将下降，可使用的时间将缩短。在此情况下，请采取下列措施之一，以便能较长时间使用电池组。
 - 将电池组装入袋中使其变暖，在马上要开始拍摄时再将电池组插入摄像机。
 - 使用大容量电池组：NP-FH70/FH100 (选购)。
- 经常使用 LCD 液晶屏或经常进行播放、快进或倒带操作将会加快电池组消耗。我们建议您使用大容量电池组：NP-FH70/FH100。
- 不使用录像机进行录制或播放时，必须将 POWER 开关设定为 OFF (CHG)。当摄像机处于录制等待或播放暂停时，仍要消耗电池。
- 在进行实际录制之前，请准备超过录制时间两至三倍的备用电池，并进行试拍。
- 切勿让电池组碰水。此电池组不防水。

关于剩余电池时间指示

- 当电源中断，而此时剩余电池时间指示显示电池组还有足够的电量进行操作，请对电池组重新完全充电。剩余电池时间将正确显示。但请注意，如果电池组长时间在高温中使用，或一直处在完全充电状态，或者频繁使用电池组，则电池指示将无法恢复。仅将剩余电池时间指示作为近似参考。
- 视操作条件或环境温度而定，即使电池仍剩余 5 至 10 分钟时间，但表示电池电量低的  标志也会闪烁。

关于电池组存放

- 如果长时间不使用电池组，请每年一次对电池组完全充电并在摄像机上将电量耗尽，以保持功能正常。若要存放电池组，请从摄像机上取下，并将其放在干燥、凉爽的地方。
- 若要在摄像机上使电池组完全放电，请在 HOME MENU 上触碰  (设定) → [常规设定] → [自动关机] → [无]，并使摄像机处于待机状态直至电量耗尽 (第 63 页)。

关于电池寿命

- 电池容量随着时间的推移和使用次数增加而逐渐减小。如果两次充电之间使用时间明显减少，请更换新的电池。
- 各电池的寿命视存放、操作和环境条件而变化。

关于摄像机的操作

关于使用和维护

- 切勿在以下场所使用或存放摄像机和附件：
 - 极热、极冷或潮湿的地方。切勿使摄像机及其附件暴露在温度超过 60°C 的环境中，如直射阳光下、热源附近或停在阳光下的车内。否则可能会发生故障或变形。
 - 靠近强磁场或机械振动。摄像机可能出现故障。
 - 靠近强无线电波或辐射。摄像机可能无法正常录制。
 - 靠近 AM 接收机和视频装置。可能产生噪音。
 - 在沙滩或满是灰尘场所。如果沙子或灰尘进入摄像机，则可能出现故障。有时所出现的故障将无法修复。
 - 窗户旁或室外，LCD 液晶屏或镜头可能会暴露在直射阳光下。这样将损坏 LCD 液晶屏的内部。

- 使用 DC 6.8 V/7.2 V (电池组) 或 DC 8.4 V (交流适配器) 操作摄像机。
- 对于 DC 或 AC 操作，请使用这些说明中所建议的附件。
- 切勿弄湿摄像机，例如被雨水或海水淋湿。如果弄湿摄像机，则可能出现故障。有时所出现的故障将无法修复。
- 如果有任何固体或液体进入机壳内，请拔掉摄像机电源插头，并请 Sony 经销商检查后方可继续使用。
- 避免粗暴操作、拆卸、改装、物理撞击或击打，如敲击、跌落或踩踏在产品上。应特别当心镜头。
- 摄像机不使用时，请将 POWER 开关设定保持在 OFF (CHG) 处。
- 切勿用毛巾包住摄像机进行操作。否则可能造成热量积聚在内部。
- 当要断开电源线连接时，请抓住插头拔，不要拉电源线。
- 切勿在电源线上放置任何重物而损坏电源线。
- 保持金属接触器清洁。
- 保持遥控器和钮扣电池远离幼儿。如果意外吞食电池，请立即就医 (DCR-SR52E/SR62E/SR72E/SR82E/SR190E/SR200E/SR290E/SR300E)。
- 如果电池的电解液渗漏：
 - 请联络当地授权的 Sony 服务机构。
 - 洗去可能已经接触皮肤的液体。
 - 如果液体进入眼睛，请用大量的水冲洗并就医。

■ 长时间不使用本摄像机时

- 每隔一段时间即打开摄像机电源并进行播放图像或录制之类的操作 3 分钟左右。
- 存放摄像机之前请将电池电量耗尽。

湿气凝结

如果将摄像机直接从寒冷的场所带入温暖的场所，摄像机内部可能产生湿气凝结。这可能会引起摄像机故障。

■ 如果已经产生湿气凝结

关闭摄像机电源，并搁置 1 小时左右。

■ 关于湿气凝结注意事项

如下所述将摄像机从寒冷的场所带入温暖的场所时（反之亦然），或在潮湿的场所使用摄像机时可能会产生湿气凝结。

- 将摄像机从滑雪场带入用取暖设备取暖的场所。
- 将摄像机从空调汽车或房间带入户外炎热的场所。
- 暴风或阵雨后使用摄像机。
- 在炎热或潮湿的场所使用摄像机。

■ 如何防止湿气凝结

将摄像机从寒冷的场所带入温暖的场所时，请将摄像机装入塑料袋并封紧袋口。当塑料袋内的空气温度达到周围温度时再打开塑料袋（约1小时后）。

液晶屏



- 切勿对LCD液晶屏施加过大的压力，否则可能造成损坏。
- 如果在寒冷的地方使用摄像机，LCD液晶屏上可能会出现残像。这并非故障。
- 在使用摄像机时，LCD液晶屏的背面可能发热。这并非故障。

■ 清洁 LCD 液晶屏

如果指印或灰尘弄脏LCD液晶屏，建议您使用软布进行清洁。使用液晶屏清洁套件（选购）时，切勿将清洁液直接涂在LCD液晶屏上。请使用蘸有液体的清洁纸。

■ 关于触摸屏的调整（校准）

触摸屏上的按钮可能无法正确工作。如果发生此情况，请按照以下步骤操作。建议在操作过程中使用随机提供的交流适配器将摄像机连接至电源插座。

- ① 打开摄像机电源，然后按  (HOME)。
- ② 触碰  (设定) → [常规设定] → [校准]。



- ③ 用“Memory Stick Duo”的一角或诸如此类的物体触碰屏幕上显示的“X”。“X”的位置发生改变。触碰 [取消] 取消。

如果您未按正确的点，请试着重新校准。

⚠ 注意

- 切勿用尖头物体进行校准。否则可能会损坏LCD液晶屏。
- 在LCD液晶屏旋转或合拢使得屏幕朝外时，无法校准LCD液晶屏。

关于处理外壳

- 如果外壳弄脏，请用软布稍稍蘸水进行清洁，然后用于布将外壳擦干。
- 避免以下操作，以免损坏表面：
 - 使用稀释剂、汽油、酒精、化学织物、驱虫剂、杀虫剂和遮光剂等化学物。
 - 手上沾有以上物质时操作摄像机。
 - 外壳长时间接触橡胶或乙烯树脂等物质。

关于镜头的保护和存放

- 在下列情况中，用软布擦拭镜头的表面：
 - 镜头表面有指印。
 - 在炎热或潮湿的场所
 - 镜头暴露在海边等含盐份的空气中。
- 将镜头存放在通风良好，灰尘很少的地方。
- 为了防止发霉，请按照上述说明定期清洁镜头。建议一个月操作一次摄像机，以长期保持其最佳状态。

对预装的充电电池进行充电

本摄像机有一个预装的充电电池，即使POWER开关设定至OFF(CHG)，也能保存日期、时间和其它设定。通过交流适配器将摄像机连接至电源插座时或装上了电池组时，预装的充电电池始终在充电。如果完全不使用摄像机，则充电电池将在**3个月左右完全放电**。请对预装充电电池充电，然后使用摄像机。但是，只要不录制日期，即使预装充电电池未充电，摄像机操作也不受影响。

■ 充电方法

使用随机提供的交流适配器将摄像机连接至电源插座，并将摄像机在POWER开关设定至OFF(CHG)的情况下搁置24小时以上。

关于商标

- “Handycam” 和 **HANDYCAM** 是 Sony Corporation 的注册商标。
- “Memory Stick”、、“Memory Stick Duo”、“**MEMORY STICK DUO**”、“Memory Stick PRO Duo”、“**MAGIC GATE**”、“**MAGIC GATE**”、“MagicGate Memory Stick” 和 “MagicGate Memory Stick Duo” 是 Sony Corporation 的商标。
- “InfoLITHIUM” 是 Sony Corporation 的商标。
- DVD-R、DVD+R DL、DVD-RW 和 DVD+RW 标识为商标。
- Dolby 和双 D 符号是 Dolby Laboratories 的商标。
- Dolby Digital 5.1 Creator 是 Dolby Laboratories 的商标。
- Microsoft、Windows 和 Windows Media 是 U.S. Microsoft Corporation 在美国和其它国家的商标或注册商标。
- Macintosh 和 Mac OS 是 Apple Computer, Inc. 在美国和其它国家的注册商标。
- Intel、Intel Core 和 Pentium 是 Intel Corporation 或其子公司在美国和 / 或其他国家的商标或注册商标。
- Adobe、Adobe 标识、和 Adobe Acrobat 是 Adobe Systems Incorporated 在美国和 / 或其他国家的注册商标或商标。

所有其它在此涉及的产品名称可能是各自公司的商标或注册商标。另外，本手册中将不在每处都注明™和“®”。

有关许可注意事项

未经 MPEG LA, L.L.C., 250 STEELE STREET, SUITE 300, DENVER, COLORADO 80206 授予 MPEG-2 专利组合中的适用专利许可，除非客户个人使用，严禁以符合 MPEG-2 标准的任何方式将本产品用于套装媒体的视频信息编码。“C Library”、“Expat”、“zlib”和“libjpeg”软件均在本摄像机中提供。我们提供该软件时已遵照软件版权拥有者的许可协议。根据这些软件程序版权拥有者的要求，我们有义务告知用户下列信息。请阅读下列章节。

请阅读 CD-ROM 上文件夹 “License” 中的 “license1.pdf”。您可找到 “C Library”、“Expat”、“zlib”，和 “libjpeg” 软件的许可（英语）。

关于适用 GNU GPL/LGPL 的软件

摄像机中包括适合下列许可的软件 GNU General Public License（以下称为“GPL”）或 GNU Lesser General Public License（以下称为“LGPL”）。

该信息表示在随附条件下，您可查看、修改以及重新发布这些软件程序的源代码 GPL/LGPL。网上提供了源代码。可通过下列网站下载。在下载源代码时，摄像机型号选择 HDR-UX1/HDR-SR1。

<http://www.sony.net/Products/Linux/>
有关源代码的内容问题，请不要与我们联系。请阅读 CD-ROM 上文件夹 “License” 中的 “license2.pdf”。您可找到 “GPL”，和 “LGPL” 软件的许可（英语）。

若要阅读 PDF，需要 Adobe Reader。如果电脑上未安装此软件，则可从 Adobe Systems 网页上下载：
<http://www.adobe.com/>

识别部件和控制器

() 中的数字为参考页。

DCR-SR32E/SR42E/SR52E/SR62E/SR72E/ DCR-SR190E/SR200E/SR290E/SR300E:
SR82E:

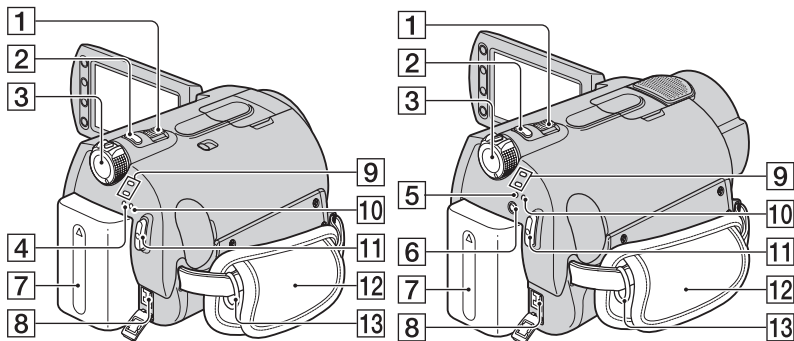

- 1** 电动变焦控制杆 (25, 33)
- 2** PHOTO 按钮 (20, 24)
- 3** POWER 开关 (17)
- 4** CHG (充电) 指示灯 (13)
- 5** CHG (充电) /  (闪光) 指示灯 (13, 26)
- 6**  (闪光灯) 按钮 (26)
- 7** 电池组 (13)
- 8** DC IN 插孔 (13)
- 9**  (动画) /  (静像) 模式指示
灯 (23)
- 10** ACCESS 指示灯 (硬盘) (23)
- 11** START/STOP 按钮 (20, 24)
- 12** 抓握带 (19)
- 13** 肩带锁扣
挂上肩带 (选购)。

DCR-SR32E/SR42E/SR52E/SR62E/SR72E/
SR82E:

DCR-SR190E/SR200E/SR290E/SR300E:

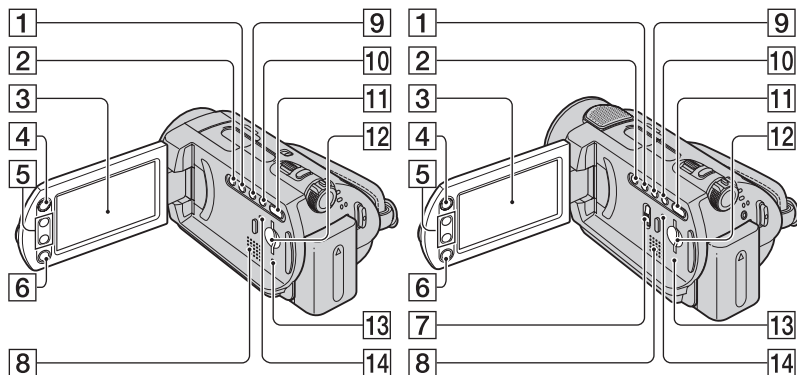

- 1 WIDE SELECT 按钮 (DCR-SR32E/
SR42E 除外) (28)
- 2 BACK LIGHT 按钮 * (28)
- 3 LCD 液晶屏 / 触摸屏 (18)
- 4  (HOME) 按钮 (10, 51)
- 5 变焦按钮 (25, 33)
- 6 START/STOP 按钮 (20, 24)
- 7 NIGHTSHOT 开关 (27)
- 8 扬声器
关于如何调节音量, 请参阅第 32 页。
- 9 DISP/BATT INFO 按钮 (14, 19)
- 10 EASY 按钮 (20)
- 11  (观看图像) 按钮 (21, 31)
- 12 Memory Stick Duo 插槽 (27)
- 13 ACCESS 指示灯 (“Memory Stick
Duo”) (27)
- 14 RESET 按钮
初始化全部设定, 包括日期和时间设
定。

* 对于 DCR-SR32E/SR42E, 按钮的位置与上
图有所不同。

DCR-SR32E/SR42E/SR52E/SR62E/SR72E/
SR82E:

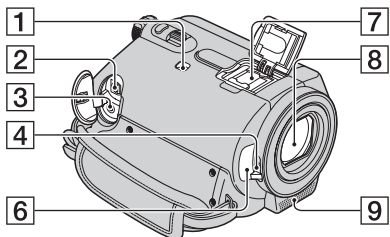

DCR-SR190E/SR200E/SR290E/SR300E:

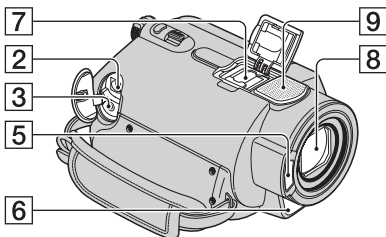

1 NIGHTSHOT PLUS 开关 (27)

2 A/V OUT 插孔 (35, 44)

3 REMOTE 插孔 (DCR-SR32E/SR42E 除
外)

连接其他选购的附件

4 镜头盖开关 (18)

5 闪光灯 (26)

6 遥控感应器 (DCR-SR32E/SR42E 除
外) / 红外线端口

将遥控器 (第 114 页) 对着遥控感应器
操作摄像机。

7 Active Interface Shoe

Active Interface Shoe (DCR-SR32E/SR42E 除外)

Active Interface Shoe 将向摄像
灯、闪光灯或麦克风等选购附件提供
电源。附件可以随摄像机上的 POWER
开关操作而打开或关闭。详细说明,
请参阅随附件提供的使用说明书。

Active Interface Shoe 有一个牢固
固定所安装附件的安全装置。若要
连接附件, 则往下按并推到底, 然后
拧紧螺丝。若要取下附件, 则松开螺
丝, 然后往下按并拉出附件。

- 当正在录制动画, 而附件热靴上连接着
外接闪光灯 (选购) 时, 请关闭外接闪
光灯电源, 以防止录下充电噪音。
- 您无法同时使用外接闪光灯 (选购) 和
内置闪光灯。
- 当连接了外接麦克风 (选购) 时, 它将
优先于内置麦克风 (第 25 页)。

8 镜头 (Carl Zeiss 镜头) (3)

9 内置麦克风 (25)

连接的 Active Interface Shoe 兼容麦
克风 (选购) 将优先。

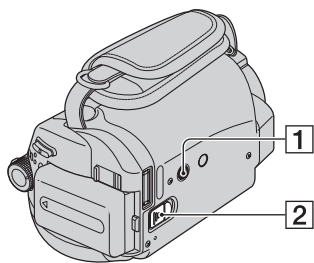

- 1** 三角架插孔
使用三角架螺丝将三角架（选购：螺丝长度必须小于 5.5 mm）安装到三角架插孔中。
- 2** BATT（电池）释放杆（14）

Handycam Station:

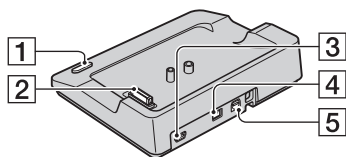

- 1** DISC BURN 按钮（75）
- 2** 接口连接器
- 3** Ψ (USB) 插孔（45, 75）
DCR-SR32E/SR52E/SR72E/SR190E/SR290E: 仅限输出
- 4** DC IN 插孔（13）
- 5** A/V OUT 插孔（35, 44）

遥控器

(DCR-SR52E/SR62E/SR72E/SR82E/
SR190E/SR200E/SR290E/SR300E)

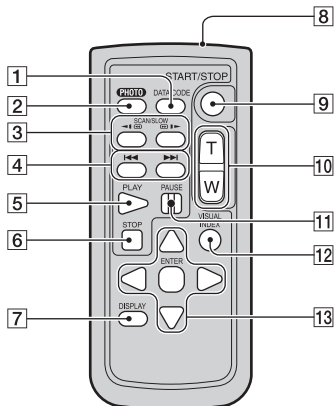

- 1 DATA CODE 按钮 (59)**
播放期间按此按钮可显示已录制图像的日期、时间或摄像机设定数据。
- 2 PHOTO 按钮 (20, 24)**
按此按钮时的屏幕显示图像将作为静像录制下来。
- 3 SCAN/SLOW 按钮 (21, 32)**
- 4 ◀▶ (上一个 / 下一个) 按钮 (22, 32)**
- 5 PLAY 按钮 (21, 32)**
- 6 STOP 按钮 (21, 32)**
- 7 DISPLAY 按钮 (14)**
- 8 发送器**
- 9 START/STOP 按钮 (20, 24)**
- 10 电动变焦按钮 (25, 33)**
- 11 PAUSE 按钮 (21, 32)**
- 12 VISUAL INDEX 按钮 (21, 31)**
在播放过程中若按此按钮, 将显示VISUAL INDEX画面。
- 13 ◀ / ▶ / ▲ / ▼ / ENTER 按钮**
当按下 VISUAL INDEX 画面或播放列表上任意按钮时, LCD 液晶屏上出现橙色框。使用 ◀ / ▶ / ▲ / ▼ 选择想要的按钮或项目, 然后按 ENTER 输入。

注意

- 使用遥控器之前取出绝缘片。

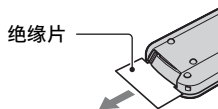

- 将遥控器对着遥控感应器操作摄像机 (第 112 页)。
- 如果在一定时间内遥控器没有发出指令, 则橙色框消失。如果再次按 ◀ / ▶ / ▲ / ▼ 或 ENTER 中的任意一个按钮, 则橙色框又会在上次显示的位置出现。
- 无法使用 ◀ / ▶ / ▲ / ▼ 选择 LCD 液晶屏上的某些按钮。

更换遥控器电池

- ① 按住锁扣, 将手指甲插入缝隙中拉出电池框。
- ② 将新电池 + 面朝上放入。
- ③ 将电池框插回遥控器, 直至听到喀嗒声。

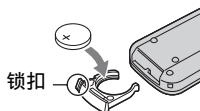

警告

如果电池处理不当, 则可能引起电池爆炸。切勿将其充电、拆卸或丢弃在火中。

- 当锂电池电量微弱时, 遥控器的操作距离会缩短, 或者遥控器可能无法正常操作。在此情况下, 请更换 Sony CR2025 锂电池。使用其它电池可能存在着火或爆炸的危险。

录制 / 播放过程中显示的指示

录制动画

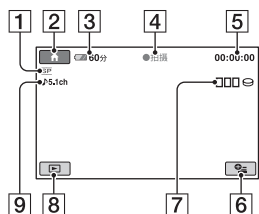

- 1 录制模式 (HQ/SP/LP) (53)
- 2 HOME 按钮 (10, 51)
- 3 剩余电量 (近似) (14)
- 4 录制状态 ([待机] (待机) 或 [● 拍摄] (录制))
- 5 计数器 (小时 / 分钟 / 秒)
- 6 OPTION 按钮 (64)
- 7 Dual Rec (DCR-SR190E/SR200E/SR290E/SR300E) (26)
- 8 观看图像 按钮 (21, 31)
- 9 5.1 声道环绕录制 (DCR-SR190E/SR200E/SR290E/SR300E) (25)

录制静像

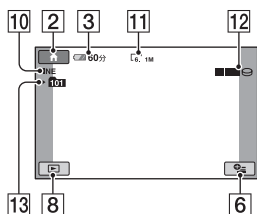

- 10 质量 ([FINE]/[STD]) (57)
- 11 图像尺寸 (56)
- 12 在保存静像的同时出现。
- 13 录制文件夹
只有在静像的录制介质为“Memory Stick Duo”时显示。

提示

- 当使用 Dual Rec 功能时, 会同时显示动画和静像的拍摄画面。其显示位置与正常操作时略有差异 (DCR-SR190E/SR200E/SR290E/SR300E)。
- 当录制于“Memory Stick Duo”中的静像数量增加时, 会自动创建新的文件夹存储这些静像。

观看动画

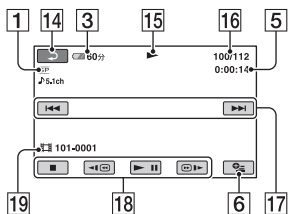

- 1** 录制模式 (HQ/SP/LP) (53)
- 3** 剩余电池电量 (近似) (14)
- 5** 计数器 (小时 / 分钟 / 秒)
- 6** OPTION 按钮 (64)
- 14** 返回按钮
- 15** 播放模式
- 16** 当前动画编号 / 动画总数
- 17** 上一个 / 下一个按钮 (32)
- 18** 录像操作按钮 (21, 32)
- 19** 数据文件名称

观看静像

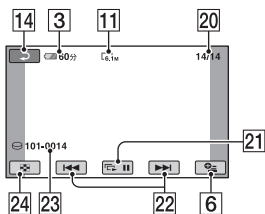

- 11** 图像尺寸 (56)
- 20** 当前静像编号 / 录制静像的总数
- 21** 幻灯片放映按钮 (34)
- 22** 上一个 / 下一个按钮 (22, 32)
- 23** 数据文件名称
- 24** VISUAL INDEX 按钮 (21, 31)

当您进行更改时的指示

遵循录制/播放期间出现的用于表明摄像机设定的指示。

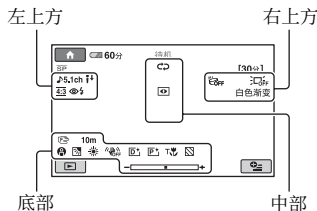

左上方

指示	含义
	5.1 声道环绕录制 / 播放 *1 (25)
	自拍录制 (70)
	闪光灯 (26, 58, 70)
	麦克风参考电平低 (70)
	宽荧幕选择 *2 (53)
	WIDE SELECT*3 (28)

右上方

指示	含义
	淡变器 (69)
	液晶屏背光关闭 (18)
	跌落传感器关 (63)
	跌落传感器已启动 (63)

中部

指示	含义
	幻灯片放映设定 (34)
	NightShot plus*4 / NightShot*1 (27)
	Super NightShot plus*4 (69) Super NightShot*1 (69)
	Color Slow Shutter (69)
	PictBridge 连接 (45)
	警告 (99)

底部

指示	含义
	图像效果 (70)
	数码效果 (70)
	手动对焦 (66)
	场景选择 (67)
	背光 (28)
	白平衡 (68)
	SteadyShot 关 (54)
	曝光 (67)/ 点测光 (67)
	特写 (66)
	斑马线 *1 (55)

*1 DCR-SR190E/SR200E/SR290E/SR300E

*2 DCR-SR32E/SR42E

*3 DCR-SR52E/SR62E/SR72E/SR82E/SR190E/SR200E/SR290E/SR300E

*4 DCR-SR32E/SR42E/SR52E/SR62E/SR72E/SR82E

录制过程中的数据代码

录制的日期和时间会自动录制在硬盘和“Memory Stick Duo”上。录制过程中不显示录制日期和时间。然而，可在播放期间作为 [数据代码] 查看这些数据 (第 59 页)。

术语

■ 5.1 声道环绕声

一种在 6 个扬声器上播放声音的系统，其中 3 个在前面（左、右和中），2 个在后面（右和左），另外还有一个低通超低音扬声器计为 0.1 声道，用于 120Hz 及以下的频率。

■ Dolby Digital

由 Dolby Laboratories Inc. 研发的音频编码（压缩）系统。

■ Dolby Digital 5.1 Creator

由 Dolby Laboratories Inc. 研发的声音压缩技术，可在保持高音质的同时将音频有效地压缩。这项技术使得可在录制 5.1ch 环绕声的同时有效地使用硬盘空间。Dolby Digital 5.1 Creator 制作的 DVD 可在兼容 DVD 设备上播放。通过在支持 5.1 声道环绕声的设备上播放动画，可欣赏到更为真实的声音。

■ JPEG

JPEG 代表 Joint Photographic Experts Group，是一种静像数据压缩（数据容量缩减）标准。此摄像机以 JPEG 格式录制静像。

■ MPEG

MPEG 代表 Moving Picture Experts Group，是一组用于视频（动画）及音频编码（图像压缩）的标准。有 MPEG1 和 MPEG2 两种格式。此摄像机以 MPEG2 格式、采用 SD（标准清晰）图像质量录制动画。

■ VBR

VBR 代表 Variable Bit Rate，是一种用于根据要录制的场景自动控制比特率（在给定时间段内的录制数据量）的录制格式。对于快速移动的视频，需要大量硬盘空间来产生清晰图像，因此硬盘的录制时间会变短。

■ VISUAL INDEX

此项功能可显示已录制的动画和静像的图像，从而可选择想要进行播放的场景。

■ 碎片化

文件碎片分散在硬盘各处的状况。无法正确保存图像。可通过执行 [ 格式化] 解决问题（第 48 页）。

■ 缩略图

可同时观看多幅图像的缩小尺寸的图像。“VISUAL INDEX”使用缩略图显示系统。

索引

数字

- 12 个图像 60
- 16:9 36, 61
- 16:9 宽荧幕 54
- 21 针适配器 36
- 4:3 36, 53, 61
- 5.1 声道环绕录制 25
- 6 个图像 60

A

- A/V 连接电缆 35, 44
- 按日期复制 41
- 按日期添加 42
- 安装 73

B

- BACK LIGHT 28
- Battery Info 14
- 白平衡 68
- 白色渐变 69
- 斑马线 55
- 版权 3, 109
- 保存 37
- 备份 请参阅保存
- 编辑 38, 40, 41
 - 关于电脑 84
 - 在摄像机上 40, 41
- 变焦 25
- 变焦链接 60
- 标准 57
- 播放 21, 31
- 播放列表 42
 - 播放 43
 - 创建 42
 - 清除 43
 - 全部清除 43
 - 移动 43
- 播放列表编辑 42
- 播放时间 16

C

- CD-ROM 71
- COLOR SLOW SHTR (Color Slow Shutter) 69
- 常规设定 63
- 场景选择 67
- 尺寸 46
- 充电时间 15

D

- DC 插头 13
- DISC BURN 75, 77
- Dolby Digital 5.1 Creator 25
- Dual Rec 26
- DVD 74, 86
- 打印 45
- 打印份数 46
- 打印机 45
- 淡变器 69
- 单键结合 68
- 点测光 (灵活点测光) 67
- 电池 13, 14
- 电脑 71
 - 硬盘 77, 78, 79, 81, 88
 - "Memory Stick Duo" 81
- 电视机 35
- 电视机彩色制式 102
- 电视形式 36, 61
- 跌落传感器 63
- 定点对焦 66
- 定时 30
- 动画 20, 24
- 对焦 66

E

- Easy Handycam 20
- Easy PC Back-up 78

F

- 防红眼 58
- 分割 40
- 风景 67
- 复位 57, 111
- 复制 41, 44, 88

G

- 格式化
 - 硬盘 48
 - "Memory Stick Duo" 49
- 观看图像设定 59
- 管理 HDD/ 存储器类别 ... 48

H

- Handycam Station 13, 113
- HDD Handycam Utility 77, 78, 79, 81, 87
- HOME MENU 9, 51
 - 常规设定 63
 - 观看图像设定 59
 - 摄像机动画设定 53
 - 摄像机照片设定 56
 - 声音 / 显示设定 60
 - 时钟 / 语言设定 62
 - 输出设定 61
- HQ 53
- 海滩 68
- 海外使用 102
- 黑白 70
- 黑色渐变 70
- 幻灯片显示 34
- 幻灯片显示设定 34

- I**
- “InfoLITHIUM” 电池组 106
- J**
- JPEG 104, 105, 119
 - 交流适配器 13
 - 警告信息 100
 - 警告指示 99
 - 镜头盖 18
 - 精细 57
 - 静像媒体 27
 - 镜像模式 28
 - 静止影像 20, 24
 - 其它类别 38
 - 聚光灯 68
 - 绝缘片 114
- K**
- 可录制图像数量 56
 - 宽荧幕选择 53
 - 扩展名 104
- L**
- 蜡笔画效果 70
 - LCD 液晶屏 18, 62
 - LP 53
 - 老电影 70
 - 连接
 - 打印机 45
 - 电脑 71
 - 电视机 35
 - 录像机或 DVD/HDD 录像机 44
 - 录像机或 DVD/HDD 录像机 44
 - 录制 20, 23
 - 录制声音 30
 - 录制时间 15
- M**
- Media File Import 79
 - “Memory Stick” 105
 - “Memory Stick Duo” 27, 105
 - 可录制图像数量 56
 - Memory Stick Duo 转接器 106
 - MPEG 119
 - MPEG2 104
 - 麦克风参考电平 70
- N**
- NightShot 27
 - NightShot plus 27
 - NIGHTSHOT 灯 53
 - NTSC 102
 - 钮扣锂电池 114
- O**
- One Touch Disc Burn ... 75
 - OPTION MENU 64
- P**
- PAL 102
 - PB 变焦 33
 - PictBridge 45
 - Picture Motion Browser 71, 82, 84, 86
 - 拍摄模式 53
 - 平稳缓慢拍摄 29
 - 曝光 67
- Q**
- 清除 43
 - 清空 50
 - 全部清除 43
 - 全部删除 39
 - 全球时差 103
- R**
- RESET 按钮 111
 - 人像 68
 - 日出和日落 67
 - 日期和时钟设定 17
 - 日期索引 33
 - 日期 / 时间 17, 46, 59, 118
 - 软件 73
- S**
- S VIDEO 电缆 35, 44
 - SP 53
 - STEADYSHOT 54
 - SUPER NIGHTSHOT 69
 - S. NIGHTSHOT PLS (Super NightShot plus) 69
 - 三脚架 113
 - 删除
 - 按日期 39
 - 硬盘 38, 81
 - “Memory Stick Duo” 39
 - 闪光灯 26
 - 闪光灯模式 70
 - 闪光度 58
 - 商标 109
 - 设定类别 51
 - 摄像机动画设定 53
 - 摄像机数据 59
 - 摄像机照片设定 56
 - 深褐色图像 70
 - 声音 / 显示设定 60
 - 剩余容量
 - 电池 14
 - 硬盘 49
 - 剩余容量 (动画) 55
 - 室内 68
 - 视频输出 / 显示屏 62
 - 湿气凝结 107
 - 时区设定 62

室外	68
时钟 / 语言设定	62
输出设定	61
数据代码	59, 118
数码变焦	54
数码效果	70
随机附件	12
碎片化	119
缩略图	119

T

特写	66
提示音	60
体育课	68
添加	42
图标	请参阅显示指示
图像尺寸	56
图像管理文件	104
图像特技效果 (图像效果)	70
图像质量	57

U

USB 电缆	45, 75, 78
USB 选择	45, 77, 78, 87

V

VBR	119
Video Disc Copier	89
VISUAL INDEX	21, 31, 119

W

Windows	71, 72
文件编号	57

X

系统要求	72
夏令时	62
显示	60
显示输出	62
显示指示	115
校准	108
写保护片	105
信息	49
序列号	57
雪景	68

Y

压缩格式	105
焰火	67
演示模式	63
遥控	63
遥控器	114
夜间人像	67
液晶屏背光	19
液晶屏背景亮度	61, 95
液晶屏亮度	60
液晶屏色彩	61
夜晚	67
移动	43
引导框	54
音量	32, 60
音量调节	32
语言设定	18, 62
预装的充电电池	108
原始	42

Z

在电视机上播放图像	35
烛光	67
自动关机	63
自动缓慢快门	54
自检显示	99
自拍	70

在我们的客户支持网站可以查询到本产品新增的信息和日常问题的答案。

<http://www.sony.net/>