

---

# magicolor®2300W

## 用戶指南

---

1800727-018A

## 感谢

感谢您购买 KONICA MINOLTA 打印机。

## 商标

KONICA MINOLTA 和 KONICA MINOLTA 徽标是 KONICA MINOLTA HOLDINGS, INC. 的商标或注册商标。magicolor 是 KONICA MINOLTA PRINTING SOLUTIONS U.S.A., INC. 的商标或注册商标。其它商标和注册商标归其各自拥有者所有。

Acrobat® Reader 版权所有 © 1987-2002 Adobe Systems Incorporated。保留所有权利。Adobe、Adobe 徽标、Acrobat 和 Acrobat 徽标是 Adobe Systems Incorporated 的商标。

Microsoft®、Windows®、Windows NT®、Windows 2000、Microsoft® Windows® 95、Microsoft® Windows® 98、Microsoft® Windows® Me、Microsoft® Windows® 2000 和 Microsoft® Windows® XP 是 Microsoft Corporation 在美国和 / 或其他地区和 / 或国家的注册商标或商标。

此产品使用 Novell, Inc. 的 NEST Office SDK。版权所有 © 1999 Novell, Inc.。NEST 是 Novell, Inc. 在美国和其他国家的商标。

此产品使用 Peerless Systems Corporation 的 Software Developer Kit。版权所有 © 2001 Peerless Systems Corporation。保留所有权利。

Quick Time 和 QuickTime 徽标是在许可协议保护下使用的商标。QuickTime 徽标是在美国和其他国家注册的商标。

## 所有权声明

本打印机附带的数字编码软件的版权 © 2003 归 KONICA MINOLTA BUSINESS TECHNOLOGIES, INC. 所有。保留所有权利。

未经 KONICA MINOLTA BUSINESS TECHNOLOGIES, INC. 书面许可，不得以任何形式或任何手段，或者使用任何媒体，对本软件的全部或部分进行再制作、修改、显示、传播或复制。

## 版权通告

版权所有 © 2003 KONICA MINOLTA BUSINESS TECHNOLOGIES, INC., 公司地址: Marunouchi Center Building, 1-6-1 Marunouchi, Chiyoda-ku, Tokyo, 100-0005, Japan。保留所有权利。未经 KONICA MINOLTA BUSINESS TECHNOLOGIES, INC. 书面许可，不得复制本文档的全部或部分，也不得将其转换为任何其它媒体或语言。

## 手册通告

KONICA MINOLTA BUSINESS TECHNOLOGIES, INC. 保留随时修改本指南及指南中所述设备的权利，恕不另行通知。KONICA MINOLTA BUSINESS TECHNOLOGIES, INC. 已竭力确保本指南中无错误或疏漏之处。然而 KONICA MINOLTA BUSINESS TECHNOLOGIES, INC. 并不作任何性质的保证，包括但不限于对任何与本指南相关的特殊目的的销售适合性和适用性的暗示性保证。KONICA MINOLTA BUSINESS TECHNOLOGIES, INC. 不对本指南中所包含的错误或因拥有本指南或使用本指南进行设备操作、或按此操作时因设备性能所造成偶发、特别或随发的损害承担负责义务。

## 注册打印机

**邮件**（仅限美国）— 填写并邮寄包装箱内随附的注册卡。

**因特网** — 按照 <http://printer.konicaminolta.net/register> 上的说明进行操作。

**光盘** — 按照光盘上的说明进行操作。

---

---

# 目录

---

1 软件安装 .....	1
Utilities and Documentation (实用程序和文档) 光盘 .....	2
驱动程序和实用程序 .....	2
安装打印机驱动程序和软件 .....	3
系统要求 .....	3
对于本地连接 .....	3
对于共享式网络打印机 .....	5
选择驱动程序选项 / 默认值 .....	6
卸载打印机驱动程序 .....	7
2 使用纸张 .....	9
简介 .....	10
纸张规格 .....	11
纸张类型 .....	12
普通纸 .....	12
厚纸 .....	13
信封 .....	14
标签 .....	14
信头纸和便笺纸 .....	16

---

明信片 .....	16
透明胶片 .....	17
什么是保证的可成像（可打印）区域？ .....	18
页边距 .....	19
装入纸张 .....	20
纸盘 1（多用途纸盘） .....	20
双面打印 .....	23
出纸盘 .....	23
纸张存放 .....	24
附加帮助 .....	24
<b>3 使用打印机 .....</b>	<b>25</b>
关于控制面板 .....	26
控制面板按键 .....	26
指示灯 .....	27
<b>4 使用打印机驱动程序 .....</b>	<b>29</b>
简介 .....	30
显示打印机驱动程序设置 .....	30
在 Windows 2000/XP 中显示设置 .....	30
在 Windows Me/98 中显示设置 .....	30
所有选项卡的通用设置 .....	31
通用按钮 .....	32
设置选项卡 .....	33
纸张选项卡 .....	34
质量选项卡 .....	35
颜色匹配 .....	36
设备选项设置选项卡 .....	37
<b>5 使用状态显示 .....</b>	<b>39</b>
使用状态显示 .....	40
环境 .....	40
打开“状态显示”并显示“耗材状态” .....	40
使用状态显示 .....	41
使用显示菜单 .....	41
使用打印菜单 .....	42
关闭状态显示 .....	44
<b>6 更换耗材 .....</b>	<b>45</b>
耗材预期寿命 .....	46
普通纸 .....	46
特殊纸张 .....	47

自动图像密度控制 (AIDC) .....	47
碳粉盒使用寿命 .....	48
更换耗材 .....	48
重新填充的碳粉盒 .....	48
更换碳粉盒 .....	49
更换废碳粉瓶 .....	55
更换 OPC 感光鼓墨盒 .....	56
订购耗材 .....	59
<b>7 维护打印机 .....</b>	<b>61</b>
维护打印机 .....	62
清洁打印机 .....	64
外部 .....	64
内部 .....	65
纸辊 .....	65
打印机内部和激光透镜盖 .....	67
<b>8 故障排除 .....</b>	<b>69</b>
简介 .....	70
防止卡纸 .....	71
了解纸张路径 .....	72
纸盘 1 (多用途纸盘) .....	72
双面打印选件 .....	72
清除卡纸 .....	73
根据卡纸位置处理卡纸 .....	73
纸盘 1 (多用途纸盘) .....	74
打印机内部 .....	74
双面打印选件 .....	77
出纸盘 .....	77
解决卡纸问题 .....	78
解决其它问题 .....	80
解决打印质量问题 .....	85
状态、错误和维修消息 .....	90
标准状态消息 .....	90
错误消息 .....	91
维修消息 .....	92
附加帮助 .....	93
<b>9 安装附件 .....</b>	<b>95</b>
简介 .....	96
双面打印选件 .....	96

<b>10 重新包装打印机</b> .....	<b>101</b>
存放打印机 .....	102
重新安放打印机 .....	102
重新包装打印机 .....	103
A. 关闭打印机电源并拔下电源线和接口电缆 .....	104
B. 取出纸张并卸下纸盘 1 的纸张托架 .....	105
C. 卸下全部选件（如果已连接） .....	105
D. 取出废碳粉瓶，盖上瓶口，并依照当地规定进行处理 .....	106
E. 取出 OPC 感光鼓墨盒 .....	107
F. 卸下传送带 .....	108
G. 重新包装要装运的打印机 .....	109
H. 重新包装要装运的 OPC 感光鼓和传送带 .....	111
重新安装打印机 .....	111
重新安装传送带部件 .....	112
<b>A 技术规格</b> .....	<b>113</b>
要求 .....	114
空间要求 .....	114
位置要求 .....	116
接口面板 .....	117
电源要求 .....	118
符合能源之星标准 .....	119
引擎和控制器规格 .....	120
引擎 .....	120
打印速度 — 单面 .....	120
打印速度 — 自动双面打印 .....	120
常规 .....	121
控制器 .....	121
电气 .....	122
有害化学物质报告 .....	124
物理特性 .....	124
耗材预期寿命 .....	125
普通纸 .....	125
特殊纸张 .....	126
管制符合性 .....	127
安全信息 .....	129
警告与预防措施符号 .....	132
符号含义 .....	132
安全使用激光打印机 .....	135
索引 .....	137

---

软件安装

---

1

---

# Utilities and Documentation（实用程序和文档） 光盘

## 驱动程序和实用程序

### 驱动程序

驱动程序 / 操作系统	用途 / 优点
Windows Me/98 下的打印机驱动程序	这些驱动程序可让您访问打印机的所有功能，包括页面修饰和高级版面设置功能。另请参阅第 29 页的“使用打印机驱动程序”。
Windows XP/2000 下的打印机驱动程序	

### 实用程序

实用程序	用途 / 优点
状态显示	此实用程序用于监控打印机的状态和执行各种打印机功能。请参阅第 39 页的“使用状态显示”。





# 安装打印机驱动程序和软件

## 系统要求



- 使用时钟速度 300 MHz 以上 Intel Pentium/Celeron 系列、AMD K6/Athlon/Duron 系列或兼容处理器的 PC
- Microsoft Windows 98 SE、Windows Me、Windows 2000 Professional、Windows XP Home Edition/Professional
- 可用硬盘空间
  - 打印机驱动程序与“状态显示”需要大约 128 MB 的可用硬盘空间
  - 图像处理需要大约 128 MB 的可用硬盘空间
- 内存容量
  - Windows 98 SE:  
至少 16 MB 的 RAM
  - Windows Me:  
至少 32 MB 的 RAM
  - Windows 2000 Professional:  
至少 64 MB 的 RAM
  - Windows XP Home Edition/Professional:  
至少 128 MB 的 RAM
- 光驱
- 符合 IEEE 1284 标准的 B 型并行端口或符合 USB 1.1 标准的端口

## 对于本地连接

- 1 将 magicolor2300W Utilities and Documentation 光盘插入 PC 光驱。光盘安装程序将自动启动（如果没有启动，请用 Windows 资源管理器浏览该光盘并双击 setup.exe）。
- 2 选择语言，然后单击**确定**。
- 3 单击 。
- 4 单击**打印机安装**。
- 5 单击**接受**。
- 6 单击**确定**。
- 7 选择**本地打印机**，然后单击**确定**。

- 8 如果要安装驱动程序的计算机为打印服务器，请选中**服务器安装**复选框，然后在**共享名**中键入名称。
- 9 单击**确定**。
- 10 在**选择端口**列表中，选择打印机所连接的端口。
- 11 如果要使打印机用作默认打印机，请选择**设置为默认打印机?**复选框。
- 12 单击**确定**。
- 13 检查并根据需要更改**打印机名称**框中显示的说明，然后单击**确定**。
- 14 在显示“恭喜，安装完成。”消息后，单击**确定**。  
打印机文件夹中将添加打印机图标，**开始**菜单的**程序**中也将添加“magicolor2300W 实用程序”。
- 15 单击 ，退出安装程序。
- 16 从 PC 光驱中取出 magicolor2300W Utilities and Documentation 光盘，并妥善保管。

## 对于共享式网络打印机

- 1 将 magicolor2300W Utilities and Documentation 光盘插入 PC 光驱。光盘安装程序将自动启动（如果没有启动，请用 Windows 资源管理器浏览该光盘并双击 setup.exe）。
- 2 选择语言，然后单击**确定**。
- 3 单击 。
- 4 单击**打印机安装**。
- 5 单击**接受**。
- 6 单击**确定**。
- 7 选择**网络打印机**，然后单击**确定**。
- 8 键入 \\server\_name\shared\_printer\_name，其中 server\_name 为共享服务器的名称，shared\_printer\_name 为正在共享的打印机的名称。  
在 Windows 2000 和 XP 中，您可以单击**浏览**，然后选择共享打印机。
- 9 单击**确定**。
- 10 如果要将打印机用作默认打印机，请选择**是**。否则，选择**否**。
- 11 单击**确定**。
- 12 在显示“恭喜，安装完成。”消息后，单击**确定**。  
**打印机**文件夹中将添加打印机图标。
- 13 单击 ，退出安装程序。
- 14 从 PC 光驱中取出 magicolor2300W Utilities and Documentation 光盘，并妥善保管。

# 选择驱动程序选项 / 默认值

开始使用打印机之前，建议您检查并根据需要更改默认的驱动程序设置。此外，如果在打印机中安装了任何选件，则应为这些选件配置驱动程序。

1 选择驱动程序的属性，如下所示：

– (Windows Me/98)

从**开始**菜单中选择**设置**，然后选择**打印机**，显示**打印机**对话框。右击 magicolor2300W 打印机图标，然后选择**属性**。选择**打印机属性**选项卡。

– (Windows 2000/XP)

从**开始**菜单中选择**设置**，然后选择**打印机**，显示**打印机**对话框。右击 magicolor2300W 打印机图标，然后选择**打印首选项...**

2 选择**纸张**选项卡。选择默认的打印机设置，例如，所使用的默认纸张格式。

3 单击**应用**。

4 如果在打印机上安装了任何选件，请继续执行下一步。否则，请跳至步骤 8。



5 选择**设备选件设置**选项卡。

6 选择选件（每次一个），然后单击**添加**。该选件将移至**已安装选件**列表中。

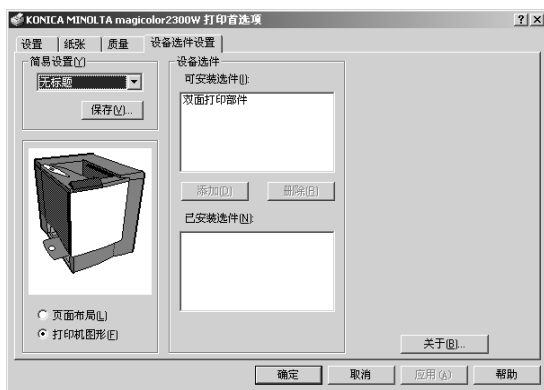

如果不小心添加了未在打印机中安装的选件，请在**已安装选件**列表中选择该选件，然后单击**删除**。

7 单击**应用**。

 由于操作系统版本的差异，可能不显示**应用**。如果出现这种情况，请继续下一步。

8 单击**确定**保存更改，并退出**打印首选项**对话框。

## 卸载打印机驱动程序

本节说明如何卸载 magicolor2300W 打印机驱动程序（如有必要）。

- 1 从**开始**菜单中依次选择**程序**，**magicolor2300W 实用程序**，**magicolor2300W 卸载程序**。
- 2 在**卸载**窗口中，选择 magicolor2300W，然后单击**卸载**。



此时将从您的计算机中卸载 magicolor2300W 驱动程序。

- 3 重新启动计算机。

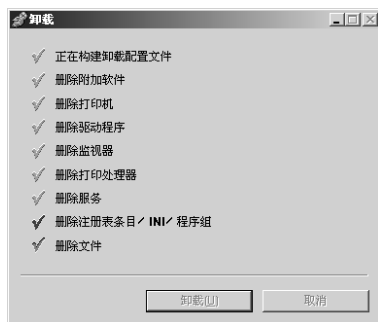



---

使用纸张

---

2

---

# 简介

本章提供有关处理、选择、装入和存放纸张的信息。

使用入门	
可以装入哪些 <b>类型</b> 和 <b>大小</b> 的纸张?	第 11 页
什么是 <b>保证</b> 的可成像（可打印）区域?	第 18 页
其它信息	
如何 <b>装入</b> 纸张?	第 20 页
如何执行 <b>双面打印</b> ?	第 23 页
如何 <b>存放</b> 纸张?	第 24 页
何处可 <b>订购</b> KONICA MINOLTA 认可的纸张或者获取 <b>详细信息</b> ?	第 24 页

- 进纸时，所有纸张均是短边先进、打印面朝上。
- 各种纸张类型的所有边界均保留 0.157 英寸（4 毫米）的非打印边界。对于长度超过 11.7 英寸（297 毫米）的纸张，请参阅第 18 页。
- 有关安排数据布局和打印的具体信息，请参阅应用程序文档。
- 先尝试在普通纸上打印数据并查看布局。
- 只有规格为 16–24 磅（60–90 g/m<sup>2</sup>）的普通纸才可以进行自动双面打印。有关支持的纸张大小信息，请参阅“纸张规格”。

## 注意

---

**只能使用 KONICA MINOLTA 认可的纸张。使用不支持的纸张（如喷墨纸）可能损坏打印机，并导致您的保修权利失效。**

---



# 纸张规格

## 可以装入哪些类型和大小的纸张？

纸张	纸张大小		双面打印	驱动程序 纸张类型	重量
	英寸	毫米			
A4	8.2 × 11.7	210.0 × 297.0	是	普通纸	16–24 lb bond (60–90 g/m <sup>2</sup> )
A5	5.9 × 8.3	148.0 × 210.0	否		
B5 (JIS)	7.2 × 10.1	182.0 × 257.0	否		
自定义, 最小	3.6 × 8.3	92.0 × 148.0	否		
自定义, 最大	8.5 × 14.0	216.0 × 356.0	否		
Executive	7.25 × 10.5	184.0 × 267.0	否		
Folio	8.3 × 13.0	210.0 × 330.0	是		
Foolscap	8.0 × 13.0	203.2 × 330.2	是		
Government Legal	8.5 × 13.0	216.0 × 330.0	是		
16 开	7.3 × 10.2	185.0 × 260.0	否		
Legal	8.5 × 14.0	215.9 × 355.6	是		
Letter	8.5 × 11.0	215.9 × 279.4	是		
Letter Plus	8.5 × 12.7	215.9 × 322.3	是		
Statement	5.5 × 8.5	140.0 × 216.0	否		
UK Quarto	8.0 × 10.0	203.2 × 254.0	否		
A4 Transparency	8.2 × 11.7	210.0 × 297.0	否	透明胶片	仅使用认可的纸张
Letter Transparency	8.5 × 11.0	215.9 × 279.4	否		
Japanese Postcard	3.9 × 5.8	100.0 × 148.0	否	明信片	仅使用认可的纸张
Envelope B5 (ISO)	6.9 × 9.8	176.0 × 250.0	否	信封	
Envelope C5	6.4 × 9.0	162.0 × 229.0	否		
Envelope C6	4.5 × 6.4	114.0 × 162.0	否		
Envelope Commercial #10	4.1 × 9.5	104.1 × 241.3	否		
Envelope International DL	4.3 × 8.7	110.0 × 220.0	否		
Envelope Monarch	3.9 × 7.5	99.0 × 190.5	否		
厚纸 — 仅支持 letter、A4 或更小纸张。					
自定义, 最小	3.6 × 5.8	92.0 × 148.0	否	厚纸	25–90 磅 (91–163 g/m <sup>2</sup> )
自定义, 最大	8.5 × 11.7	216.0 × 297.0			
32 开	5.1 × 7.3	130.0 × 185.0	否		

# 纸张类型

在大量采购特殊纸张之前，请用相同的纸张尝试打印并检查打印质量。有关当前认可纸张的列表，请查看网站 [www.konicaminolta.net/printer/](http://www.konicaminolta.net/printer/)。

在装入纸张之前，请将纸张存放在原包装内，放置在平坦的表面上。

## 普通纸

容量	纸盘 1 (多用 途纸盘)	200 页 22 lb bond (80 g/m <sup>2</sup> ) 纸张；该容量随纸张重量而相应变化。
方向	打印面朝上	
类型	有关当前认可纸张的详细信息，请查看 <a href="http://printer.konicaminolta.net/support">http://printer.konicaminolta.net/support</a> (单击“Answer Base”(解答库))。	
驱动程序纸张类型	普通纸	
重量	16–24 lb bond (60–90 g/m <sup>2</sup> )	
双面打印	有关支持的纸张大小信息，请参阅第 11 页。	

### 请使用以下纸张

适用于普通纸激光打印机的纸张，如标准或可回收办公纸。

### 注意

请勿使用以下所列纸张类型。这些纸张可能会导致打印质量下降、卡纸或损坏打印机。

### 请勿使用以下纸张

- 表面处理过的纸张（例如，复写纸、数字光面纸、已处理过的有色纸）
- 底面带有复写纸的纸张
- 未认可的热转印纸张（热敏纸、热压纸、热压转印纸）
- 冷水转印纸
- 压敏纸
- 专用于喷墨打印机的纸张（超细纸、光面纸、光面胶片、明信片等）
- 已通过另一台打印机、复印机或传真机打印的纸张
- 积满灰尘的纸张

- 潮湿（或有湿气）的纸张



纸张的相对湿度应保持在 35% 到 85% 之间。如果纸张潮湿，碳粉将不能很好地附着其上。

- 多层纸
- 胶粘纸
- 折叠、有折缝、卷曲、翘曲、皱褶的纸张或绸纹纸
- 穿孔纸、三洞穿孔纸或破损的纸张
- 过于光滑、过于粗糙和纹理过多的纸张
- 前后纹理（粗糙度）不同的纸张
- 太薄或太厚的纸张
- 带静电粘在一起的纸张
- 由箔片或镀金材料组成的纸张；过于光亮的纸张
- 热敏纸或无法承受熔融温度 (356° F/180° C) 的纸张
- 形状不规则的纸张（非矩形的或裁减的角度不为直角）
- 表面附有胶水、胶带、回形针、钉书钉、缎带、挂钩或钮扣的纸张
- 酸性纸
- 其它任何未认可的纸张

## 厚纸

厚度超过 24 lb bond (90 g/m<sup>2</sup>) 的纸张称为厚纸。请检测所有厚纸，确保其性能合格且打印的图像不变形。

容量	纸盘 1	最多容纳 50 张厚纸，具体取决于它们的厚度。仅支持纸张大小为 Letter、A4 或更小的厚纸。
方向	打印面朝上	
类型	有关当前认可纸张的详细信息，请查看 <a href="http://printer.konicaminolta.net/support">http://printer.konicaminolta.net/support</a> （单击“Answer Base”）。	
驱动程序纸张类型	厚纸	
重量	25–43 lb bond (91–163 g/m <sup>2</sup> )	
双面打印	不支持	
备注	43 磅 (163 g/m <sup>2</sup> ) 证券纸也称作 90 磅索引卡片纸。	

### 请勿使用以下厚纸

- 在纸盘中与任何其它纸张混用（因为这样可能造成卡纸）

## 信封

仅在信封的正面（地址）打印。信封的某些部分由三层纸组成——正面、背面和信封口。在这些层状区域打印的内容可能会丢失或褪色。

容量	纸盘 1	最多容纳 50 张信封，具体取决于它们的厚度
方向	打印面朝上	
类型	有关当前认可纸张的详细信息，请查看 <a href="http://printer.konicaminolta.net/support">http://printer.konicaminolta.net/support</a> （单击“Answer Base”）。	
驱动程序纸张类型	信封	
重量	25–43 lb bond (91–163 g/m <sup>2</sup> )	
双面打印	不支持	

### 请使用以下信封

- 适用于激光打印的普通办公信封，信封采用对角线斜接方式、折痕和边线棱角分明，并采用普通的涂胶信封口



由于信封要通过加热辊，因此可能会封住信封口上的涂胶区域。使用带乳胶体的信封可以避免出现此问题。

- 干燥
- 仅在正面的地址处打印

### 请勿使用以下信封

- 自黏信封口
- 带密封用的胶带封条、金属别针、回形针、扣钉或剥离带
- 具有透明窗
- 表面过于粗糙
- 具有会熔化、汽化、胶印褪色或发出危险烟气的材料
- 已预先密封

## 标签

标签由面层（打印面）、胶粘层和承载层组成：

- 面层必须符合普通纸规格。
- 面层表面必须覆盖整个承载层，并且该表面上不应有任何胶粘剂。

您可以连续打印标签纸。但是，这可能会影响进纸，具体取决于纸张质量和打印环境。如果出现问题，请停止连续打印，改为每次打印一张。

在应用程序中设置标签数据的布局。先尝试在普通纸上打印数据并查看布局。有关打印标签的其它信息，请参阅应用程序文档。

容量	<b>纸盘 1</b>	最多容纳 50 张标签，具体取决于它们的厚度
方向	打印面朝上	
类型	有关当前认可纸张的详细信息，请查看 <a href="http://printer.konicaminolta.net/support">http://printer.konicaminolta.net/support</a> （单击“Answer Base”）。	
驱动程序纸张类型	标签	
重量	16–90 lb (60–163 g/m <sup>2</sup> )	
双面打印	不支持	

请使用以下标签纸

- 激光打印机建议使用的标签纸
- Letter 或 A4 大小（胶粘标签）

请勿使用以下标签纸

- 标签容易脱落
- 底层已剥离或胶粘剂暴露在外



### 注意

容易脱离底层的标签和胶粘剂暴露在外标签可能会粘住定影器，导致卡纸。

- 预先裁切或穿孔

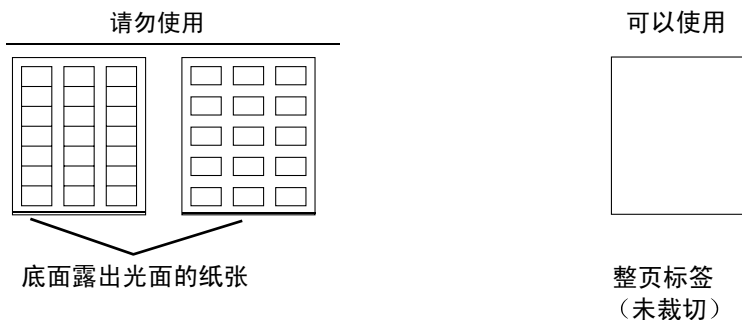

## 信头纸和便笺纸

在应用程序中设置信头或便笺的数据布局。先尝试在普通纸上打印数据并查看布局。

容量	纸盘 1	最多容纳 200 页，具体取决于纸张大小和厚度
方向	打印面朝上	
类型	有关当前认可纸张的详细信息，请查看 <a href="http://printer.konicaminolta.net/support">http://printer.konicaminolta.net/support</a> （单击“Answer Base”）。	
驱动程序纸张类型	普通纸	
重量	16–24 lb bond (60–90 g/m <sup>2</sup> )	
双面打印	有关支持的纸张大小（打印面朝上，纸张顶部先进入）信息，请参阅第 11 页。	

## 明信片

在应用程序中设置明信片的数据布局。先尝试在普通纸上打印数据并查看布局。

容量	纸盘 1	最多容纳 50 张明信片，具体取决于它们的厚度
方向	打印面朝上	
类型	有关当前认可纸张的详细信息，请查看 <a href="http://printer.konicaminolta.net/support">http://printer.konicaminolta.net/support</a> （单击“Answer Base”）。	
驱动程序纸张类型	明信片	
重量	16–90 lb (60–163 g/m <sup>2</sup> )	
双面打印	不支持	

### 请使用以下明信片

- 激光打印机建议使用的明信片

### 请勿使用以下明信片

- 涂布明信片
- 专用于喷墨打印机的明信片
- 预先裁切或穿孔的明信片
- 翘曲的明信片



如果明信片发生翘曲，请压平翘曲区域之后再放入纸盘 1。预先印好的明信片或多色明信片可能会导致卡纸。



## 透明胶片

### 注意

只能使用 KONICA MINOLTA 认可的纸张。使用不支持的透明胶片可能会损坏您的打印机并使您的保修权利失效。有关当前认可纸张的信息，请查看 [www.konicaminolta.net/printer/](http://www.konicaminolta.net/printer/)。要订购认可的透明胶片，请访问 [www.q-shop.com](http://www.q-shop.com)。



装入透明胶片之前不要将它们扇形散开。否则，所产生的静电可能导致打印错误。



请勿过多触摸透明胶片。如果用手直接接触透明胶片的表面，可能会影响打印质量。



保持纸张路径的洁净。透明胶片对弄脏的纸张路径特别敏感。如果纸张的顶部或底部出现阴影，请参阅第 7 章“维护打印机”。



从出纸盘中尽快取出透明胶片以免静电堆积。

您可以连续打印透明胶片。但是，这可能会影响进纸，具体取决于纸张质量、静电堆积情况和打印环境。

在应用程序中设置要在透明胶片上打印信息的布局。先尝试在普通纸上打印数据并查看布局。



如果进 50 张透明胶片出现问题，请尝试每次只进 1-10 张透明胶片。每次装入大量的透明胶片可能导致静电堆积，从而引起进纸问题。

容量	纸盘 1	最多容纳 50 张透明胶片，具体取决于它们的厚度
方向	打印面朝上	
类型	有关当前认可纸张的详细信息，请查看 <a href="http://printer.konicaminolta.net/support">http://printer.konicaminolta.net/support</a> （单击“Answer Base”）。要订购认可的透明胶片，请访问 <a href="http://www.q-shop.com">www.q-shop.com</a> 。	
驱动程序纸张类型	透明胶片	
双面打印	不支持	

请使用以下透明胶片

- KONICA MINOLTA 认可的透明胶片

请勿使用以下透明胶片

- 带有静电的透明胶片，因为这样会使透明胶片粘在一起

## 什么是保证的可成像（可打印）区域？

在各种纸张尺寸上，可打印区域距纸张边缘的最大距离为 0.157 英寸（4 毫米）。

每种纸张尺寸均有一个特定的可成像区域，即打印机可在其中清晰打印而不产生变形的最大区域。

此区域同时受硬件限制（打印机要求的实际纸张尺寸和页边距）和软件约束（用作全页帧缓冲区的内存大小）的影响。各种纸张尺寸保证的可成像（可打印）区域是指纸张大小去除距纸张所有边 0.157 英寸（4 毫米）后的面积。

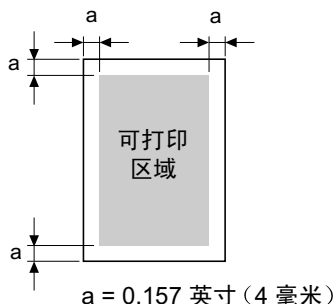

## 非保证区域 — 长度超过 11.7 英寸（297 毫米）的纸张

任何长度超过 11.7 英寸（297 毫米）的纸张底部均存在 0.236 英寸（6 毫米）的附加非保证区域。

彩色打印从距页面顶部 0.157 英寸（4 毫米）处开始，最长可延伸 13.4 英寸（341.6 毫米）。单色打印从距页面顶部 0.157 英寸（4 毫米）处开始，最长可延伸 13.7 英寸（347.6 毫米）。

a = 非打印区域  
(0.157 英寸 /  
4 毫米)

b = 彩色保证  
可打印区域 =  
最多 13.4 英寸 /  
341.6 毫米

c = 单色保证  
可打印区域 =  
最多 13.7 英寸 /  
347.6 毫米

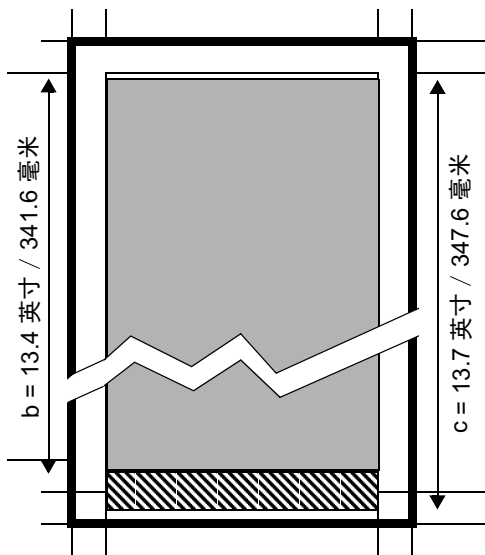



## 可成像区域 — 信封

信封上有一个非保证的信封口区域，该区域因信封类型的不同而有所不同。



信封的打印方向取决于应用程序。

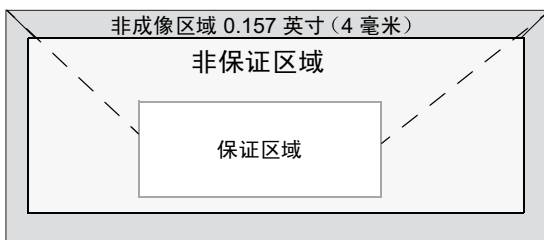

## 页边距

页边距是通过应用程序设置的。一些应用程序允许您设置自定义页面大小和页边距，而有些应用程序只允许您选择标准页面大小和页边距。如果选择标准格式，您可能会丢失部分图像（由于可成像区域的约束）。如果可以在应用程序中自定义页面大小，请使用根据可成像区域提供的大小，以获得最佳效果。

# 装入纸张

## 如何装入纸张？

去掉每令纸最上面和最下面的纸张。每次拿出大约 200 张纸，扇形散开（防止静电堆积）后放入纸盘。



请勿扇形散开透明胶片。

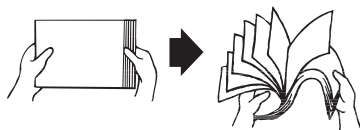

## 注意

虽然此打印机可打印的纸张类型很广，但除了普通纸以外，它并不专于打印其它单一纸张类型。连续打印普通纸以外的纸张（如信封、标签、厚纸、明信片、信头或透明胶片），可能会降低打印质量或缩短引擎的使用寿命。

补充纸张时，请先取出纸盘中剩余的纸张。将其与新纸放在一起，对齐纸张边缘，然后重新装入。

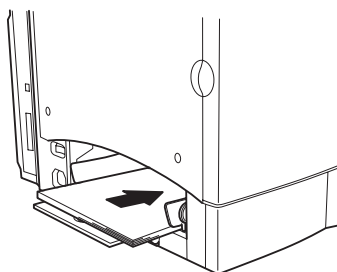

## 纸盘 1（多用途纸盘）

从纸盘 1 可以打印所有支持的纸张大小和类型。

有关纸张的详细信息，请参阅第 11 页的“纸张规格”。

### 普通纸

- 1 如果纸盘 1 中已装入纸张，但要更换，请从纸盘 1 中取出纸张。
- 2 调整纸张导板使之适合相应的纸张大小。

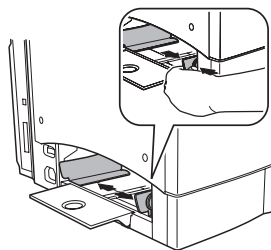

- 3 打印面朝上装入纸张，先进短边（或信头）。

通常，纸张包装标签上的箭头标明了纸张的朝上（打印）面。

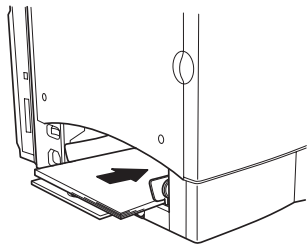

纸盘 1（多用途纸盘）上的纸张导板内侧标有装载限制标记。纸盘 1 可容纳 200 张 22 lb bond (80 g/m<sup>2</sup>) 纸张。

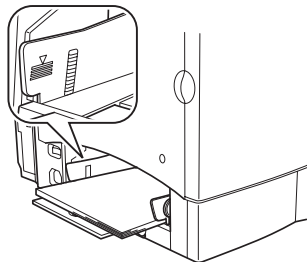

- 4 将纸张导板沿纸张的边缘滑回。

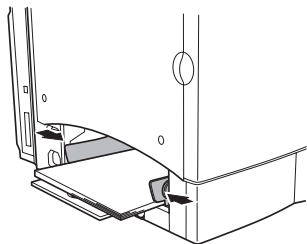

### 注意

装入纸张后，请务必调整纸张导板。导板调整不当可能会降低打印质量，造成卡纸甚至损坏打印机。

- 5 在打印机驱动程序中，选择相应的纸张模式，然后打印工作。

### 其它纸张

在装入普通纸以外的其它纸张时，请在驱动程序中设置纸张模式（例如信封、标签、厚纸、明信片、信头或透明胶片）。



为获得最佳打印效果，切记指定纸盘 1 中所装入纸张的类型。

## 信封

- 1 弯曲一叠信封（包括信封边），取出任何缺乏弹性的信封。
- 2 将信封放在平整的表面上，按压边角压平信封。
- 3 弄平任何弯折的边角，然后在平整的表面上对齐信封。
- 4 将该叠信封放入纸盘 1，信封口面朝下。如果信封口位于信封的短边，则先将其插入打印机。

先打印一个信封，检查打印方向是否正确，然后再打印其它信封。

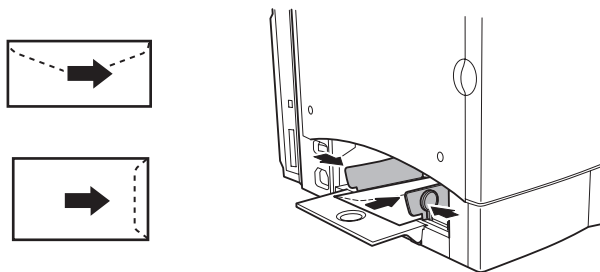

- 5 调整纸张导板使之适合信封的宽度。  
确保导板紧贴信封并使信封保持平直，但不要贴得太紧，以免弄弯信封。
- 6 在打印机驱动程序中，选择“信封”模式，然后打印作业。
- 7 信封传到出纸盘后，在其冷却前，立即打开每个信封的信封口。

# 双面打印

## 如何执行双面打印？

选择不透明度较高的纸张执行双面（2 面）打印。不透明度是指纸张有效遮蔽其反面打印内容的程度。如果纸张的不透明度较低（半透明度较高），则从页面的一面可以看到另一面上打印的数据。请检查应用程序，以获取页边距信息。为获得最佳打印效果，请打印少量纸张，确保不透明度满足要求。

双面（2 面）打印可以手动执行，在已安装和选中双面打印选项的情况下也可以自动执行。

### 注意

---

只有规格为 16–24 磅 (60–90 g/m<sup>2</sup>) 的普通纸才可以进行自动双面打印。有关支持的纸张大小信息，请参阅“纸张规格”。

双面打印不支持自定义大小的纸张、信封、标签、明信片、厚纸或透明胶片。

---

## 如何执行自动双面打印？

检查打印机上是否已安装双面打印选项，然后检查应用程序，确定如何为双面打印设置页边距。

- 1 要执行双面打印（打印纸张的两面），请将纸张打印面朝上，顶部朝向纸盘后部，装入纸盘中。



在自动双面打印时，将先打印纸张背面，然后打印纸张正面。

- 2 在驱动程序中设置所需的双面打印布局。

如果选择“长边”，文档将像活页笔记本一样水平翻页；如果选择“短边”，文档将像装有夹子的书写板一样垂直翻页。

- 3 单击确定。

## 出纸盘

所有纸张都将输出到打印机顶部的出纸盘。出纸盘中打印面朝下，可以容纳 150 张 legal 大小或 200 张 22 磅 (80 g/m<sup>2</sup>) 证券纸。



如果纸张堆积过高，打印机可能会出现卡纸、大量纸张卷曲或静电堆积等问题。



尽快从出纸盘中取出透明胶片以免静电堆积。

# 纸张存放

## 如何存放纸张？

- 在装入纸张之前，请将纸张存放在原包装内，放置在平坦的表面上。  
如果长时间将纸张脱离包装存放，则可能使纸张变得十分干燥，在打印时会造成卡纸。
- 如果纸张已从包装纸中取出，请将其放回原包装，并在荫凉遮光的水平表面上存放。
- 避免受潮、湿度过高、阳光直射、温度过高（超过 95°F/35°C）以及灰尘。
- 避免将其靠在其它物体上或垂直放置。

使用存放的纸张之前，先试打印几页并检查打印质量。

## 附加帮助

### 从何处可以订购 KONICA MINOLTA 认可的纸张，或者获取详细信息？

有关当前认可纸张的详细信息，请查看 <http://printer.konicaminolta.net/support>（单击“Answer Base”）。要订购认可的透明胶片，请访问 [www.q-shop.com](http://www.q-shop.com)。请参阅《Service & Support Guide（服务与支持指南）》，以获取世界各地的服务与支持提供商列表。有关最新的全球信息，请访问 [www.konicaminolta.net/printer/](http://www.konicaminolta.net/printer/)。

---

使用打印机

---

3

---

# 关于控制面板

控制面板位于打印机顶部，您可以使用它来操作打印机。此外，它还显示打印机的当前状态，包括任何需引起注意的情况。

- 一个按键用于访问打印机的常用功能，以控制打印机配置。
- 四个指示灯 (LED) 提供打印机状态信息。

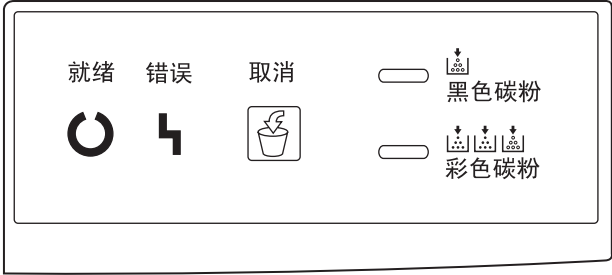

## 控制面板按键

按键	功能
取消 	按住至少 5 秒钟将取消打印。 按住不足 5 秒钟将忽略纸张大小 / 类型不匹配。 打印机前门开启时，按住 20 秒钟以上可将打印机重置为出厂默认设置。



## 指示灯

就绪 	错误 	打印机状态****
绿色 LED	橙色 LED	
熄灭	熄灭	已关闭电源
慢速闪烁*	熄灭	节能模式
亮起	熄灭	打印机空闲
正常闪烁**	熄灭	正在处理数据 正在打印
正常闪烁**		通信错误
快速闪烁***	熄灭	正在预热 正在校准
熄灭	亮起	机盖已打开
熄灭	慢速闪烁*	纸盘 1 无纸
熄灭	正常闪烁**	卡纸 废碳粉瓶已满
熄灭	快速闪烁***	严重错误 联系维修
亮起	慢速闪烁*	废碳粉瓶将满 感光鼓墨盒接近使用寿命
亮起	正常闪烁**	OPC 感光鼓墨盒已达到使用寿命
快速闪烁***		插入纸张 纸张大小不匹配
*慢速闪烁	每 2.4 秒钟闪烁 1 次	
**正常闪烁	每 1.2 秒钟闪烁 1 次	
***快速闪烁	每 1.2 秒钟闪烁 2 次	
****有关详细信息，请参阅“状态显示”实用程序。 请参阅第 40 页的“使用状态显示”。		

黑色碳粉	状况
橙色 LED	
正常闪烁**	黑色碳粉不足
亮起	黑色碳粉用尽
快速闪烁***	已准备好更换黑色碳粉盒 请参阅第 49 页的“更换碳粉盒”。
*慢速闪烁	每 2.4 秒钟闪烁 1 次
**正常闪烁	每 1.2 秒钟闪烁 1 次
***快速闪烁	每 1.2 秒钟闪烁 2 次

彩色碳粉	状况
橙色 LED	
正常闪烁**	彩色碳粉不足
亮起	彩色碳粉用尽
快速闪烁***	已准备好更换彩色碳粉盒 请参阅第 49 页的“更换碳粉盒”。
*慢速闪烁	每 2.4 秒钟闪烁 1 次
**正常闪烁	每 1.2 秒钟闪烁 1 次
***快速闪烁	每 1.2 秒钟闪烁 2 次

---

# 使用打印机驱动程序

# 4

---

---

# 简介

本章概述了打印机驱动程序功能。

有关将打印机连接至计算机的信息，请参阅安装指南中的“连接接口电缆”。有关安装打印机驱动程序的信息，请参阅本手册的第 1 章“软件安装”。

## 显示打印机驱动程序设置



除了本部分所述的打印机驱动程序选项卡以外，Windows 操作系统还使用其它选项卡。“常规”和“详细资料”选项卡将由操作系统自动确定，因此本手册不对这些选项卡进行说明。

有关所有驱动程序功能的完整信息，请参阅打印机驱动程序的联机帮助。

### 在 Windows 2000/XP 中显示设置

- 1 从**开始**菜单中选择**设置**，然后选择**打印机**，显示**打印机**对话框。
- 2 右击 magicolor2300W 打印机图标，然后选择**打印首选项 ...**。

### 在 Windows Me/98 中显示设置

- 1 从**开始**菜单中选择**设置**，然后选择**打印机**，显示**打印机**对话框。
- 2 右击 magicolor2300W 打印机图标，然后选择**属性**。
- 3 选择**打印机属性**选项卡。

## 所有选项卡的通用设置

### 保存 [ 简易设置 ]

1 要保存当前设置，请单击**保存 ...**



您可以保存多个设置。选择首选设置，然后在下拉列表框中键入标题。以后便可从下拉列表中选择已保存的设置。



2 从下拉列表中选择**默认**，将该选项卡的功能重置为原始值。

### 页面布局

单击此单选按钮，可在图形区域中显示页面布局的样本。此图可显示以下内容：

- 成像区域
- 纸张大小
- 方向
- 单面 N 页
- 水印
- 双面打印 / 小册子

有关所有这些功能的完整信息，请参阅打印机驱动程序的联机帮助。

## 打印机图

单击此单选按钮，可在图形区域中显示打印机的图像。

## 通用按钮

### 确定

单击此按钮将退出“属性”对话框，同时保存所作的全部更改。

### 取消

单击此按钮将退出“属性”对话框，但不保存所作的任何更改。

### 应用

单击此按钮将保存所作的全部更改，但不退出“属性”对话框。



当从“打印机”文件夹打开“属性”对话框时，将会显示应用。如果从应用程序打开“属性”对话框，将不会显示应用。

### 帮助

单击此按钮可查看联机帮助。

### 有关特定项目的帮助

单击 ，然后单击驱动程序中的某项功能，可查看有关该功能的详细信息。

### 关闭

单击  将关闭“属性”对话框，但不保存所作的任何更改。

# 设置选项卡



此选项卡用于:

- 在同一个打印页上打印多页文档（单面 N 页）
- 提供具有水印效果的打印输出
- 设计和编辑自定义水印
- 指定双面打印和小册子打印
- 指定纸张来源
- 定义纸张类型

有关所有这些功能的完整信息，请参阅打印机驱动程序联机帮助。

# 纸张选项卡



此选项卡用于：

- 选择原始文档大小
- 设置自定义纸张大小
- 选择输出纸张大小
- 根据打印输出缩放（放大 / 缩小）文档
- 指定纸张的方向
- 指定份数
- 选择不自动分页 / 自动分页
- 使用套印格式
- 添加和编辑套印格式

有关所有这些功能的完整信息，请参阅打印机驱动程序的联机帮助。



# 质量选项卡



此选项卡用于：

- 在彩色和单色打印之间切换
- 指定颜色匹配（图像、图形和文本）
- 指定打印输出的分辨率
- 控制图像的色调（对比度）
- 控制图像的暗度（亮度）
- 控制图像的颜色纯度（饱和度）
- 控制图像的清晰度（清晰度）

有关所有这些功能的完整信息，请参阅打印机驱动程序的联机帮助。

## 颜色匹配

您可以指定是否使用“颜色匹配”功能。该功能可用于调整打印机色调，以精确地再现显示器色调。

选择	关	<p>不使用颜色匹配。</p> <p>使用桌面排版应用程序等特定应用程序，可对数据进行颜色匹配，以使其最适合打印机。如果已在应用程序中使用此类输出设置，则应关闭“颜色匹配”。</p>
	开	<p>使用颜色匹配。</p> <p>如果选择开，则可将<b>图像</b>（位图图像数据，如照片）、<b>图形</b>（图形数据，如绘图）和<b>文本</b>（文本数据，如书面文档）设置为三种颜色转换方法之一*：</p> <ul style="list-style-type: none"><li>■ <b>色感</b>：此方法最适用于照片图像。使用此方法，将以最小亮度差异平滑地再现数据。</li><li>■ <b>饱和度</b>：此方法最适用于商业演示和其它类似应用。使用此方法，将以更鲜明的色调再现数据。</li><li>■ <b>色度</b>：此方法可用于任何类型的应用。数据将以原始图像的色调再现。但是，当在显示器上再现数据时，如果无法精确显示或使用打印机颜色显示某些区域的颜色，则将使用最接近的打印机颜色取代这些颜色，从而使得这些区域的颜色差异不会过于明显。</li></ul>
备注	<p>为输出 sRGB 颜色，驱动程序使用了在安装驱动程序时自动定义的 ICM 颜色配置文件并进行颜色转换。sRGB 是符合 IEC（国际电工委员会）定义的颜色空间国际标准 (IEC61966-2-1) 的常规 Windows 颜色空间。</p> <p>Utilities and Documentation 光盘上还包含 Photoshop 等特定应用程序的其它 ICM 配置文件。有关详细信息，请参阅光盘上的自述文件。</p> <p>* 打印机无法再现在显示器上可正常显示的许多鲜艳明丽的颜色。在此情况下，可通过色感、饱和度或色度等方法来压缩颜色，将其转换为打印机可以再现的颜色。</p>	

# 设备选件设置选项卡

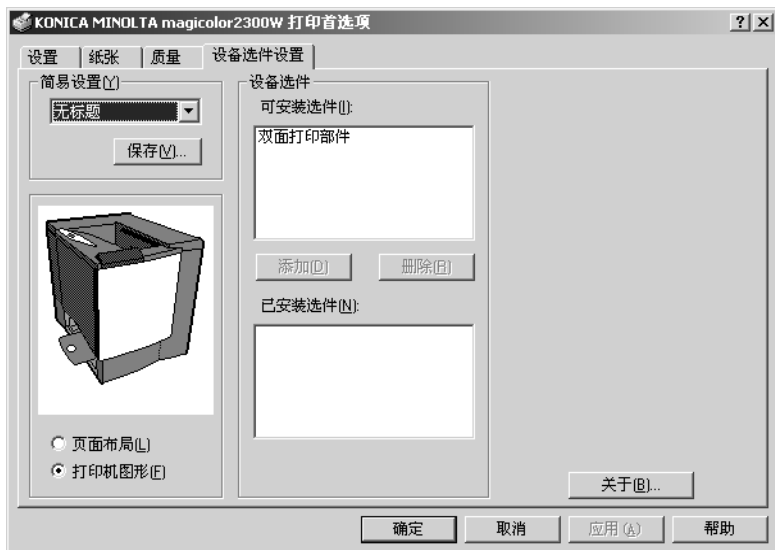

此选项卡用于：

- 激活双面打印选件
- 查看有关打印机驱动程序的信息

有关所有这些功能的信息，请参阅打印机驱动程序的联机帮助。



---

使用状态显示

---

5

---

# 使用状态显示

“状态显示”显示有关计算机本地打印机当前状态的信息。如果使用光盘安装程序安装打印机驱动程序，同时还会安装“状态显示”。但如果使用“添加打印机”手动安装打印机驱动程序，则不会安装“状态显示”。

## 环境

“状态显示”可通过并行连接和 USB 连接，在所有支持的 Windows 操作系统中运行，但仅适用于默认打印机。

## 打开“状态显示”并显示“耗材状态”

- 1 在任务栏中双击**状态显示**图标。（如果任务栏中没有显示**状态显示**图标，请依次指向开始菜单的程序、**KONICA MINOLTA magicolor2300W 实用程序**，然后单击**KONICA MINOLTA magicolor2300W 状态**。）
- 2 从**Display（显示）**菜单中选择**Supplies Status（耗材状态）**，以查看耗材的剩余使用寿命。

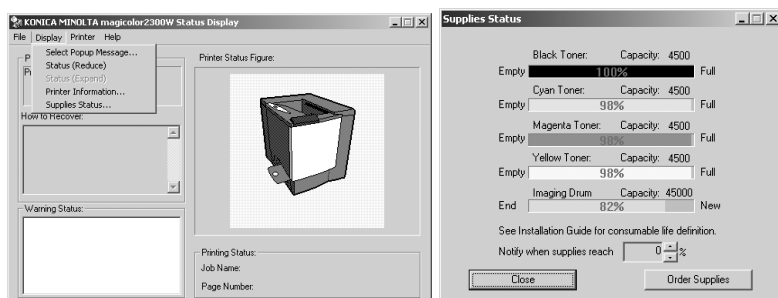

# 使用状态显示

- 如果右侧打印机图形的背景呈绿色，则表明打印机处于待机模式或在正常打印作业。
- 如果右侧打印机图形的背景呈红色，则表明出现错误并且已中断打印作业。左侧的对话框中将显示打印机的状态和错误信息。



功能区域包括:

- **打印机状态** — 显示说明打印机当前操作状态的文本消息。
- **如何恢复** — 提供解决问题、从错误状态中恢复的说明。
- **警告状态** — 显示碳粉不足等状况的文本警告消息。
- **打印机状态图** — 以图解方式显示打印机并指示存在问题的位置。
- **打印状态** — 显示当前打印作业的状态。

## 使用显示菜单

- **弹出消息设置** — 您可以选择在打印机出现特殊状况时需要前台显示的消息。
  - **缩小** — 缩小“状态显示”窗口。
  - **放大** — 放大“状态显示”窗口。
  - **打印机信息** — 显示打印总量、已安装选件列表和内存大小。
  - **耗材状态** — 显示碳粉盒和 OPC 感光鼓墨盒等耗材使用状态（剩余百分比）。
- 有关所有“状态显示”功能的信息，请参阅“状态显示”的联机帮助。

## 使用打印菜单

- **上电测试** — 执行 AIDC（自动图像密度控制）校准周期。请稍候，直至测试完成，控制面板上的“就绪”指示灯亮起，“错误”指示灯熄灭（等待时间不超过 150 秒）。

### ■ 模式设置

- **双面打印密度**

双面打印时调整纸张第二面的打印密度。

- **节能**

设置打印机在停止接收打印作业或操作后，进入“节能”模式之前的时间长度。如果打印机在“节能”模式下收到打印作业，则打印机将先预热，然后返回正常打印模式并开始打印。

- **自动继续**

如果将该选项设置为**开**，则即使指定纸盘中装入大小错误的纸张，打印机也会继续打印。如果在打印期间更改“自动继续”设置，则该设置对以后的打印作业仍旧有效。

- **碳粉用尽模式**

一种在碳粉盒为空时自动改变传送带位置，以便取下相应碳粉盒的功能。

停止模式：

选中“碳粉用尽模式”复选框，以便在黑色碳粉 LED 或彩色碳粉 LED 变亮时自动将传送带转到可以取下空碳粉盒的位置。碳粉 LED 变亮后，将不能接收打印作业。（所有发送给打印机的打印作业均会被取消。）

继续模式：

清除“碳粉用尽模式”复选框，以便在黑色碳粉 LED 或彩色碳粉 LED 变亮时自动将传送带转到零点位置\*。

\* 零点位置：传送带处于可以取下青色碳粉盒的位置。

### ■ 碳粉更换 ...

- **更换碳粉**

用于更换碳粉盒。

1. 从列表中选择要更换的碳粉盒的颜色。
2. 单击**确定**。
3. 打开前门，然后更换碳粉盒。

有关详细信息，请参阅第 49 页的“更换碳粉盒”。



- **更改容量**

用于更换碳粉盒容量设置。

1. 选择“仅更换容量”复选框。
2. 从列表中选择要更换容量的碳粉盒的颜色。
3. 选择碳粉盒的容量（1500\*<sup>1</sup> 或 4500\*<sup>2</sup>）
4. 单击**确定**。

\*1 标准容量碳粉盒。

\*2 大容量碳粉盒。

- **打印状态页**

打印 LED 状态页，列出所有 LED 组合及其相关的打印机状态和错误状况。

- **打印配置页**

打印配置页的详细信息。

# 关闭状态显示

要通过文件菜单关闭“状态显示”，请选择**退出**。



如果通过单击“状态显示”窗口右上角的 X 按钮关闭该窗口，则“状态显示”仍将保留在任务栏右端。双击该图标可再次打开“状态显示”。



---

更换耗材

---

6

---

# 耗材预期寿命

## 普通纸

每种耗材的预期寿命都基于特定的打印条件，例如，纸张类型、彩色面数、页面大小和页面覆盖率（letter/A4 幅面纸张的覆盖率通常为 5%）。随着上述和其它打印条件的不同，包括持续打印或间歇打印、环境温度和湿度等，实际寿命将会有所不同。有关耗材预期寿命的最新信息，请访问

<http://printer.konicaminolta.net/support>，然后单击“Answer Base”。

“状态显示”消息窗口中出现以下消息表明需要更换耗材。

消息	满足以下条件时，用户需更换此耗材 ...	备注
感光鼓墨盒已达到使用期限	连续打印多达 45,000 页单色页或 11,250 页四色页，或者间歇打印（单页作业）10,000 页单色页或 7,500 页彩色页。	请参阅第 56 页的“更换 OPC 感光鼓墨盒”
< 颜色 > 碳粉不足 或 < 颜色 > 碳粉用尽 或 < 颜色 > 碳粉盒 警报	<b>标准容量：</b> 每个碳粉盒（黄色、品红色、青色）单面打印约 1500 页，每种颜色的覆盖率约 5%。 <b>大容量：</b> 每个碳粉盒（黑色、黄色、品红色、青色）单面打印约 4500 页，每种颜色的覆盖率约 5%。 每个碳粉盒单面打印约 6000 页。必须更换碳粉盒才能打印。（发送到打印机的所有打印作业将会被取消。）	请参阅第 49 页的“更换碳粉盒”
废碳粉盒已满	连续打印约 25,000 页单色页或间歇打印（单页作业）21,600 页单色页；或者连续或间歇打印 6,250 页彩色页（基于 Letter/A4 纸张、5% 碳粉覆盖率的标准模式）。	请参阅第 55 页的“更换废碳粉瓶”

## 特殊纸张

第 46 页所述每件耗材的预期寿命均基于 letter/A4 大小的普通纸。如果使用的是厚纸或透明胶片等特殊纸张，则预期寿命会因打印变量和打印速度而异，这些打印变量及打印速度将根据驱动程序“设置”选项卡中选择的厚纸或透明胶片自动确定。

耗材 (特殊纸张)	满足以下条件时，用户需更换此耗材 ...
OPC 感光鼓墨盒	连续打印多达 15,000 页单色页或 7,500 页四色页，或者间歇打印（单页作业）5,000 页单色页或 4,100 页彩色页。
碳粉盒（每种颜色覆盖率为 5% 时，每个碳粉盒的打印页数）	<b>标准容量（黑色）：</b> 连续单面打印约 1,500 页或间歇单面打印 1,000 页（如果仅执行黑白打印）。
	<b>标准容量（黄色、品红色、青色）：</b> 连续或间歇单面打印约 1,500 页。
	<b>大容量（黑色）：</b> 连续单面打印约 4,500 页或间歇单面打印 3,200 页（如果仅执行黑白打印）。
	<b>大容量（黄色、品红色、青色）：</b> 连续或间歇单面打印约 4,500 页。
废碳粉盒	连续打印约 25,000 页单色页或间歇打印（单页作业）约 14,400 页单色页，或者连续或间歇打印 6,250 页彩色页。

有关耗材预期寿命的最新信息，请访问 <http://printer.konicaminolta.net/support>，然后单击“Answer Base”。

## 自动图像密度控制 (AIDC)

打印机会定期暂停，以执行颜色校准过程（也称为自动图像密度控制 [AIDC] 周期）。此过程可确保打印机操作可靠，输出质量最佳。

安装新碳粉盒或 OPC 感光鼓墨盒后，将自动执行此 150 秒校准周期。



如果在控制面板上的“就绪”指示灯亮起和“错误”指示灯熄灭之前开启挡门，打印机将停止作业，并重复校准周期。



连续单面打印 200 页后，打印机也将暂停以执行 90 秒钟的 AIDC 周期；如果自上次 AIDC 周期之后打印已超过 1,000 页，或者温度、湿度等环境发生了变化，则从“节能程序”中唤醒打印机时，打印机将执行 150 秒钟的 AIDC 周期。

## 碳粉盒使用寿命

大容量碳粉盒包含的碳粉（黄色、品红色、青色或黑色）足以连续单面打印最多 4,500 页（基于 5% 的页面覆盖率）letter/A4 幅面的页面。标准容量碳粉盒包含的碳粉足以连续单面打印最多 1,500 页（基于 5% 的页面覆盖率）letter/A4 幅面的页面。

随着覆盖率的增加，预计的最大打印数量将会降低：

### 如何知道需要更换碳粉？

需要更换碳粉时，“状态显示”中会显示 <颜色> 碳粉不足。即使出现该警告也可以继续打印。但是，打印颜色会逐渐变淡，因此应尽快更换碳粉盒。

您还可以通过“状态显示”查看碳粉盒的耗材状态（请参阅第 40 页的“使用状态显示”）。

### 如何判断碳粉盒是标准容量还是大容量？

请查看碳粉盒上的标签。

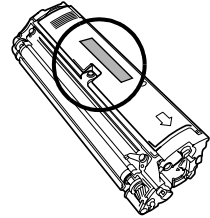

## 更换耗材

### ⚠ 注意

---

如果不按照本手册中的说明执行操作，可能会导致您的保修权利失效。

---

### 重新填充的碳粉盒

### ⚠ 注意

---

请勿使用重新填充的碳粉盒。因使用重新填充的碳粉盒造成的任何打印机损坏或质量问题均不保修。

---

## 更换碳粉盒

通过将碳粉施加于感光鼓 (OPC) 墨盒的感光过程 (其功能与照相胶片类似), 可在激光打印机中生成字符和图像。打印机使用四个碳粉盒: 黑色、黄色、品红色和青色。小心处理碳粉盒, 以免将碳粉溅到打印机内部或自己的身上。



碳粉是无毒的。如果手上沾有碳粉, 请用冷水或中性清洁剂清洗干净。如果衣服上沾有碳粉, 请尽量将其轻轻掸去。如果衣服上有残留的碳粉, 请用冷水 (不要用热水) 进行清洗。

### 警告!

如果碳粉进入眼睛, 请立即用水冲洗并就医。有关“材料安全数据表 (MSDS)”的信息, 请访问 [www.konicaminolta.net/printer/](http://www.konicaminolta.net/printer/) (单击“Answer Base”)。

### 注意

请勿垂直握住碳粉盒。

请勿触摸碳粉辊表面, 以免降低图像的打印质量。

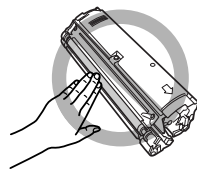

碳粉盒保管注意事项:

- 除非准备安装, 否则始终将碳粉盒保存在包装中。
- 将碳粉盒放在荫凉、干燥、遮光处 (避免过热)。最高存放温度为 95°F (35°C), 最大存放湿度为 85% (不冷凝)。如果将碳粉盒从荫凉的地方移至温暖潮湿的地方, 可能会出现冷凝, 从而降低打印质量。请将碳粉盒在新环境中放置大约一小时后再使用。
- 水平存放碳粉盒。请勿竖直或侧面着地存放碳粉盒, 也不要倒置存放碳粉盒, 否则碳粉盒内的碳粉可能会结块或分布不均匀。
- 使碳粉盒远离含盐分的空气以及氨等腐蚀性气体。

## 步骤

您可以使用以下步骤更换空碳粉盒或尚未用尽的碳粉盒。

如果打印机驱动程序的耗材监控器或“状态显示”指示特定颜色碳粉盒中的碳粉不足，而您需要打印耗时较长的作业，并且其间没有人来更换碳粉盒，则您可能需要更换碳粉尚未用尽的碳粉盒。

## 注意

更换碳粉盒时，小心不要溅出碳粉。如果溅出碳粉，请立即用柔软的干布擦去。

- 1 打开“状态显示”，检查哪种颜色的碳粉已用尽。
- 2 从打印选项卡中选择**碳粉更换**...
- 3 确保“仅更换容量”复选框未选中。
- 4 在**颜色**列表框中，选择要更换碳粉盒的颜色（青色、品红色、黄色或黑色）。
- 5 单击**确定**。
- 6 当控制面板上的碳粉指示灯开始闪烁时，打开打印机的前门。

传送带将自动更换位置，以便您取出相应的碳粉盒。

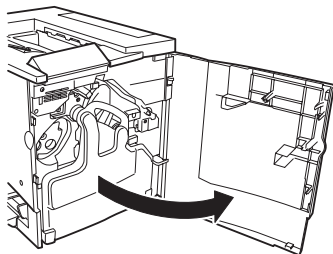

- 7 将拇指和食指插入碳粉盒前端的两个孔中，然后将碳粉盒径直拉出约 6 英寸（15 厘米）。

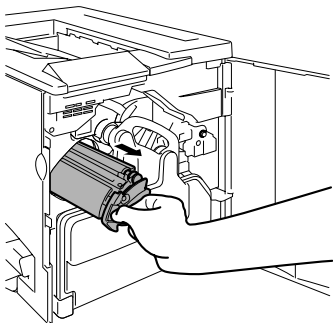



- 8 用左手托住碳粉盒的中部，然后拉出碳粉盒。

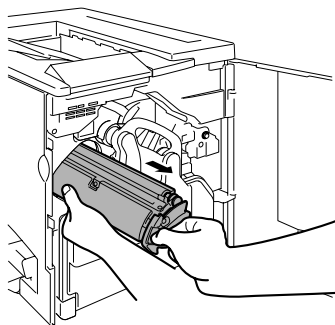

## 警告！

有关碳粉回收利用的信息，请联系 [toner\\_recycle@bpus.konicaminolta](mailto:toner_recycle@bpus.konicaminolta)，或者按照当地规定处理用过的碳粉盒。切勿焚烧处理碳粉盒。



- 9 从包装盒中取出新的碳粉盒。  
检查要安装碳粉盒的包装盒上注明的颜色、大小（容量）和徽标。

- C / 青色，M / 品红色，Y / 黄色，K / 黑色
- H / 大容量 (4500)，S / 标准容量 (1500)
- KONICA MINOLTA，MINOLTA-QMS。



- 10 检查要安装碳粉盒上注明的颜色和大小（容量）。

- 颜色：C / 青色，M / 品红色，Y / 黄色，K / 黑色
- 标准容量碳粉盒：标准容量碳粉盒 (1500)
- 大容量碳粉盒：大容量碳粉盒 (4500)

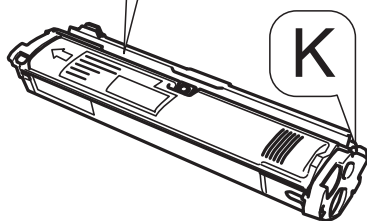
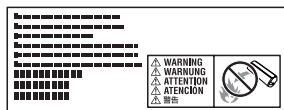

- 11 握住碳粉盒的两端，左右摇动几次使碳粉分布均匀。



- 12 取下明确标明“Remove”（卸除）字样的保护盖。

 每个碳粉盒均有一个与碳粉盒插槽内颜色相对应的有色端。确保将碳粉盒装入相同颜色的插槽中。

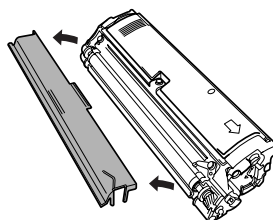

### 注意

请勿触摸碳粉辊表面，否则可能会降低图像质量。

请勿垂直握住碳粉盒。

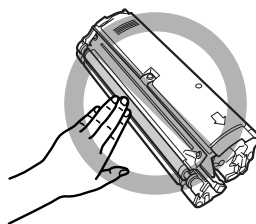

- 13 确认碳粉盒隔间中标签的颜色与碳粉盒中碳粉的颜色相同。

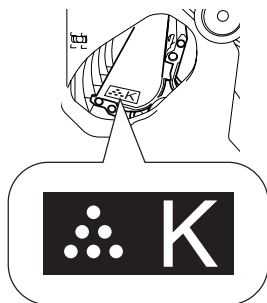

## 注意

安装碳粉颜色与隔间中标签颜色不同的碳粉盒可能会损坏打印机。

- 14 用左手托住碳粉盒的中部，将右手的拇指和食指插入碳粉盒前端的两个孔，然后插入碳粉盒，使碳粉盒的导板与传送带中碳粉盒隔间的导轨相吻合。
- 15 将新碳粉盒轻轻推入打印机。
- 16 关闭打印机前门。
- 17 大约 150 秒后，“状态显示”将会显示“打印机空闲”。

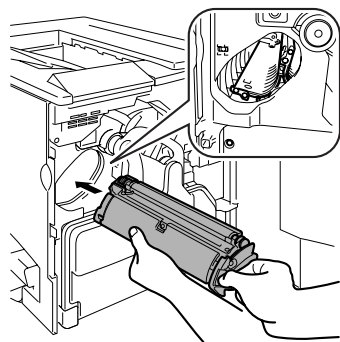

更换任何耗材之后，打印机

都必须完成 150 秒钟的校准周期。如果在控制面板上的“就绪”指示灯亮起和“错误”指示灯熄灭之前开启打印机门，打印机将停止作业，并重复校准周期。

- 18 如果要安装碳粉盒的包装盒上注明的徽标是 **KONICA MINOLTA**，请继续执行步骤 24。如果徽标是 **MINOLTA-QMS**，请继续执行步骤 19 以设置碳粉的容量。
- 19 从打印菜单中选择**碳粉更换 ...**
- 20 选择**仅更换容量**复选框。
- 21 在**颜色**列表框中，选择要安装碳粉盒的颜色（青色、品红色、黄色或黑色）。
- 22 单击“容量”选项（1500 或 4500）。
- 23 单击**确定**。

24 从显示菜单中，选择**耗材状态**显示“耗材状态”对话框。  
检查所安装的碳粉盒的容量。

25 将用过的碳粉盒放入新碳粉盒的包装盒中。

**注意**

有关碳粉回收利用的信息，请联系  
[toner\\_recycle@bpus.konicaminolta.us](mailto:toner_recycle@bpus.konicaminolta.us)，或  
按照当地的规定处理用过的碳粉盒。切勿  
焚烧处理碳粉盒。

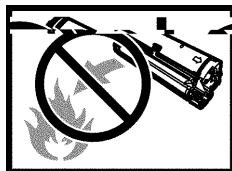

## 更换废碳粉瓶

废碳粉瓶已满时，“状态显示”中将显示废碳粉盒已满的消息。打印机将停止打印，直至更换了废碳粉瓶后才再次开始打印。

### 取出用过的废碳粉瓶

- 1 关闭打印机，然后打开打印机的前门。
- 2 抓住废碳粉瓶的手柄向上提起，然后小心地取出废碳粉瓶。  
切勿倒置废碳粉瓶，以防溅出碳粉。

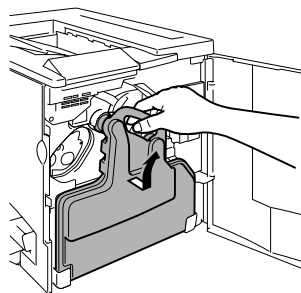

- 3 逆时针旋转并取下两个瓶盖。

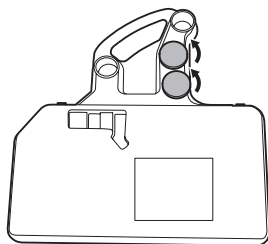

- 4 顺时针转动这两个瓶盖，将其固定在废碳粉瓶的两个孔中。

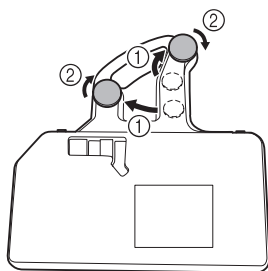

- 5 处理用过的废碳粉瓶。

### 警告！

请根据当地规定妥善处理用过的废碳粉瓶（请勿焚烧处理）。

## 安装新的废碳粉瓶

- 1 从包装盒中取出新的废碳粉瓶。
- 2 将废碳粉瓶的底部 ① 插入打印机的安装位置。
- 3 推动废碳粉瓶的顶部 ②，直至完全到位。
- 4 关闭打印机前门。

如果废碳粉瓶安装不正确或传送带释放杆处于顶端位置（11 点），则将无法关闭前门。



更换任何耗材之后，打印机都必须完成 150 秒钟的校准

周期。如果在控制面板上的“就绪”指示灯亮起和“错误”指示灯熄灭之前开启挡门，则打印机将停止作业，并重复校准周期。

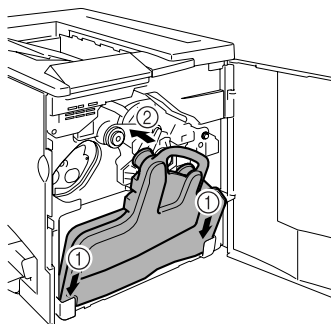

## 更换 OPC 感光鼓墨盒

OPC 感光鼓墨盒耗尽使用寿命后，“状态显示”中将显示感光鼓墨盒已达到使用期限的消息。即使出现此信息，仍可以继续打印，但是，由于打印质量下降，应立即更换 OPC 感光鼓墨盒。



OPC 感光鼓墨盒的使用寿命与感光鼓的旋转次数直接相关。如果连续打印，将使感光鼓获得最长的使用寿命。如果进行小作业量的间歇打印，则将在每个打印作业前后清洁转轮，从而影响了 OPC 的使用寿命。

您还可以通过“状态显示”来访问 OPC 感光鼓墨盒的寿命状态（请参阅第 40 页的“使用状态显示”）。

## 取出用过的 OPC 感光鼓墨盒

- 1 开启前门并取出用过的废碳粉瓶（请参阅第 55 页），将传送带部件的释放杆顺时针转至顶端（11 点）位置。  
这将减小传送带部件上的压力。

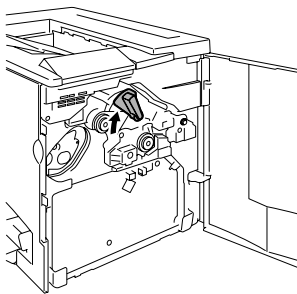

- 2 抓住 OPC 感光鼓墨盒的释放杆，然后将墨盒径直拉出 6 英寸（15 厘米）。

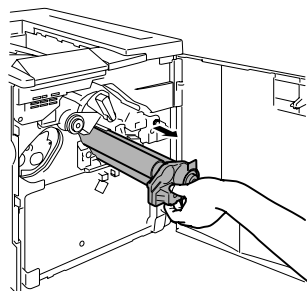

- 3 用手托住感光鼓的底部，然后向自己的方向小心地拉出墨盒。



根据当地规定妥善处理感光鼓墨盒。

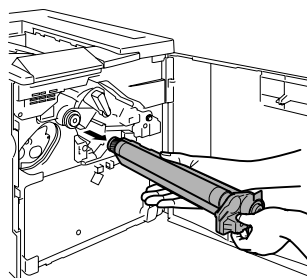

## 安装新的 OPC 感光鼓墨盒

### 注意

OPC 感光鼓对明亮的灯光和直射阳光非常敏感。因此除非准备安装，否则请始终将其保存在保护袋中。避免将其暴露于任何光亮处，以免造成永久损坏。

因误操作 OPC 感光鼓引起的任何损坏均会导致 OPC 感光鼓墨盒保修失效。处理感光鼓墨盒时务必小心，要用手握住其边缘，以防触及感光鼓表面（绿色部分）。感光鼓对手上的油渍和刮痕也非常敏感，它们均会降低打印质量。

- 1 从包装盒中取出新的 OPC 感光鼓墨盒。

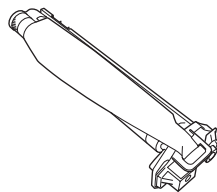

### 注意

请保留墨盒上的保护片。切勿触摸感光（绿色）表面上的保护片或刮伤该表面。这样会降低图像的打印质量。

确保传送带释放杆仍置于顶端位置（11 点）。

- 2 水平握住 OPC 感光鼓墨盒，将 OPC 感光鼓墨盒导板的前端放入导轨。
- 3 小心地推入 OPC 感光鼓墨盒。

安装 OPC 感光鼓墨盒时，切勿按下释放杆。如果在安装期间按下释放杆，则将解除锁定状态，从而不能正确安装墨盒。

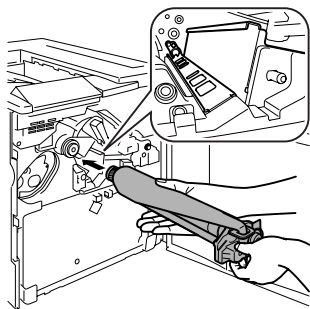

### 注意

碳粉盒应可轻松滑入打印机。请勿强行用力。

- 4 用一只手按住 OPC 感光鼓墨盒的前手柄，用另一只手握住 OPC 保护盖的手柄。
- 5 向自己的方向径直揭下保护盖。



根据当地规定妥善处理该手柄。

- 6 将传送带释放杆沿逆时针方向旋转至恰当位置（7 点）。
- 这将降下传送带。

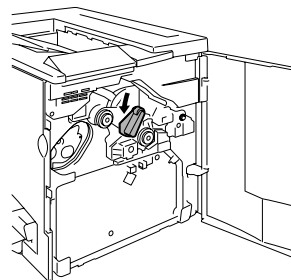
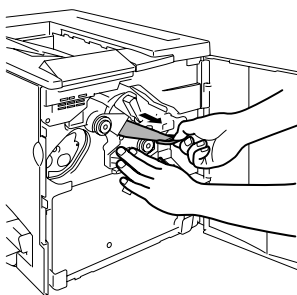

### 注意

如果未将传送带释放杆置于正确的位置（7 点），则将无法安装废碳粉瓶。

- 7 重新安装先前取出的废碳粉瓶（请参阅第 56 页）。
- 8 关闭打印机前门。



更换任何耗材之后，打印机都必须完成 150 秒钟的校准周期。如果在控制面板上的“就绪”指示灯亮起和“错误”指示灯熄灭之前开启挡门，打印机将停止作业，并重复校准周期。



# 订购耗材

为打印机选择合适的耗材，不仅能增强打印机的可靠性和性能，而且能尽量降低损坏打印机的危险。例如，只有 KONICA MINOLTA 碳粉盒才能满足 KONICA MINOLTA 打印机的确切规格，从而提供最佳的性能、最高的效率和最长的使用寿命。有关适合您打印机的碳粉盒和其它耗材的信息，请与当地供货商联系或访问 Q-SHOP ([www.q-shop.com](http://www.q-shop.com))。

请参阅 Service & Support Guide，以获取世界各地的服务与支持提供商列表。有关最新的全球信息，请访问 [www.konicaminolta.net/printer/](http://www.konicaminolta.net/printer/)。



---

维护打印机

---

7

---

# 维护打印机

## 注意

请仔细阅读所有注意事项和警告标签，确保遵循其中包含的任何说明。这些标签位于打印机门的内侧以及打印机机身的内部。

操作打印机时一定要小心谨慎，以延长其使用寿命。如果违反操作规程，则可能会损坏打印机并使您的保修权利失效。如果打印机内外积有灰尘和残存的纸屑，会影响打印机的性能和打印质量，因此应定期清洁打印机。切记以下指导原则。

## 警告!

清洁之前，关闭打印机电源、拔下电源线并断开连接的所有接口电缆。切勿将水或清洁剂溅入打印机，否则可能损坏打印机并造成电击。

- 使用打印机之前要清洁打印机，拔下插头后要等一段时间，以使定影器逐渐冷却。

## 注意

定影器的温度较高。打开右侧门后，定影器的温度将逐渐下降（等待一小时）。



- 在清洁打印机内部或取出卡纸时，一定要小心，因为定影器和其它内部部件的温度可能非常高。
- 切勿在打印机的顶部放置任何物体。
- 使用软布清洁打印机。
- 切勿直接在打印机表面喷洒清洁剂。喷洒时清洁剂可能会通过打印机的通气孔渗入打印机，进而损坏内部电路。避免使用研磨性或腐蚀性的溶液或者包含溶剂的溶液（如酒精和苯）清洁打印机。
- 务必在打印机的较小区域上试验使用的任何清洁剂（例如，中性清洁剂），以检查其性能。
- 切勿使用锋利或粗糙的清洁器具，例如，金属丝或塑料清洁垫。
- 务必轻轻关闭打印机门。切勿将打印机置于振动源附近。
- 使用之后不要立即盖上打印机，而应关闭打印机电源，等其逐渐冷却。
- 切勿将打印机盖和门长时间置于打开状态，特别是在光照良好的地方，因为亮光可能会损坏 OPC。
- 请勿在打印期间打开打印机。
- 请勿在打印机上敲打纸堆。

- 请勿倾斜、润滑或拆卸打印机。
- 请勿触摸电触点、传动装置或激光束设备。否则，可能会损坏打印机和降低打印质量。
- 在出纸盘中尽量少装纸张。如果纸张堆得过高，打印机可能会出现卡纸现象并弄卷大量纸张。
- 抬起移动打印机时，一定要有两个人协作。

移动打印机时，请保持打印机水平以免碳粉溢出。

- 抬起打印机时，请抓住纸盘 1 顶部和打印机右下侧的手柄（如果安装了双面打印部件，也可以抓住双面打印部件底部的手柄）。

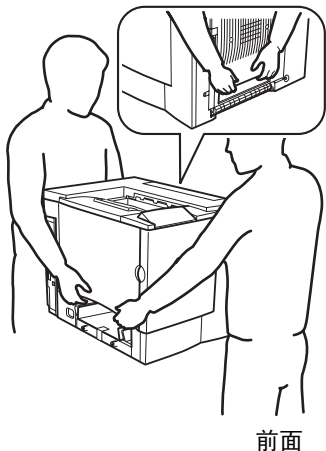
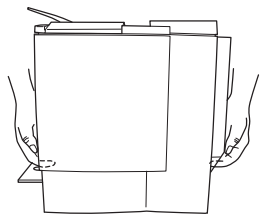

- 如果将碳粉弄到皮肤上，请用冷水和中性清洁剂清洗。

## 警告！

如果碳粉进入眼睛，请立即用冷水冲洗并就医。有关“材料安全数据表 (MSDS)”的信息，请访问 [www.konicaminolta.net/printer/](http://www.konicaminolta.net/printer/)（单击“Answer Base”）。

- 确保在插入打印机插头之前，已将清洁期间取下的所有部件放回原处。

# 清洁打印机

务必在打印机的较小区域上试验使用的任何清洁剂（例如，中性清洁剂），以检查其性能。

## 外部

需清洁物品 ...	清洁频率 ...	使用	避免使用
控制面板	每单面打印 30,000 页或每 隔 12 个月， 选取较早发生 的情况。	柔软的干布 棉签	锋利或粗糙的清洁器具 (例如，金属丝或塑料 清洁垫)
排气管			任何液体
打印机外部		柔软的湿布 (中性清洁剂)	锋利或粗糙的清洁器具 (例如，金属丝或塑料 清洁垫) 包含溶剂的研磨性或 腐蚀性溶液 (如酒精 和苯)

### 控制面板

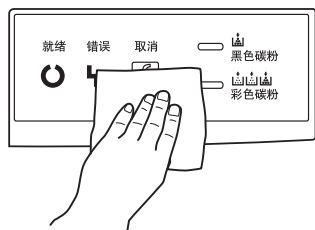

### 排气管

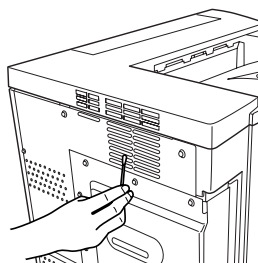

### 打印机外部

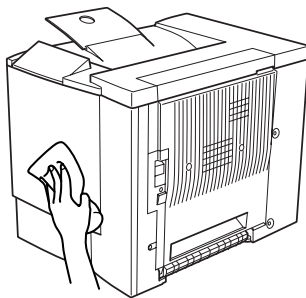

## 内部

### 注意

在清洁打印机内部之前，务必要关闭打印机电源并拔下电源线。

需清洁物品 ...	清洁频率 ...	使用	避免使用
双面打印选件进纸辊	频繁出现误进纸或打印输出比较脏。	拧干的湿布	研磨剂或清洁剂
纸盘 1 内部进纸辊	每单面打印 30,000 页、每隔 12 个月或根据需要确定，选取较早发生的情况。	柔软的干布	液体、研磨剂或清洁剂
激光透镜盖	取出废碳粉瓶，以清洁其四周。每单面打印 30,000 页、每隔 12 个月或根据需要确定，选取较早发生的情况。		
打印机内部（例如，门内侧、废碳粉瓶四周）	每单面打印 30,000 页、每隔 12 个月或根据需要确定，选取较早发生的情况。		

## 纸辊

如果纸张传送辊上积有纸屑和其它碎屑，可能会导致进纸问题。

### 纸盘 1（多用途纸盘）内部进纸辊

- 1 从纸盘 1 中取出所有纸张。
- 2 拉住右侧门的脱扣 ①，然后打开右侧门 ②。

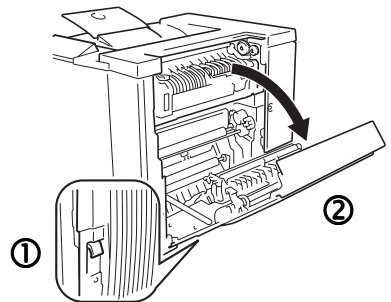

- 3 用一只手按下纸张导板的同时，用柔软的干布擦拭进纸辊，对其进行清洁。
- 4 关闭纸张导板。
- 5 关闭右侧门。
- 6 在纸盘中再次装入纸张。

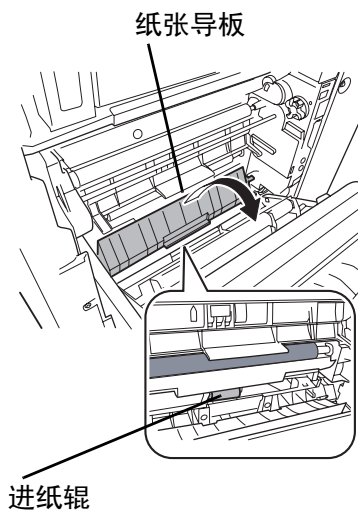

### 双面打印选件进纸辊

- 1 打开双面打印选件门。
- 2 用拧干的湿布擦拭进纸辊，对其进行清洁。
- 3 关闭双面打印选件门。

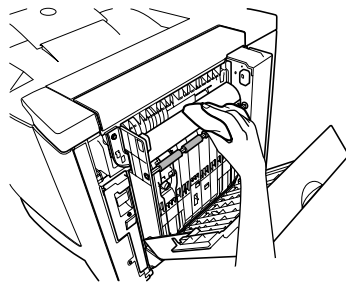
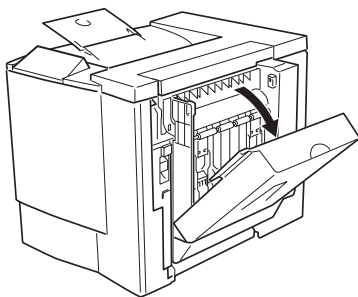



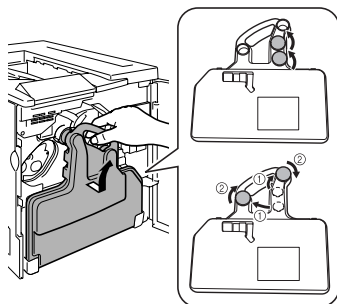

## 打印机内部和激光透镜盖

- 1 打开前门。
- 2 取出废碳粉瓶。  
 废碳粉瓶内含有废碳粉。取出时，小心不要倾斜废碳粉瓶。
- 3 垂直握住废碳粉瓶，然后在两个开口位置插入瓶盖。



 将取出的废碳粉瓶放在稳定的表面上（不要放在打印机上），开口朝上。

- 4 拉出激光透镜盖。  
 不能卸下激光透镜盖。拉动时，请勿用力过大。

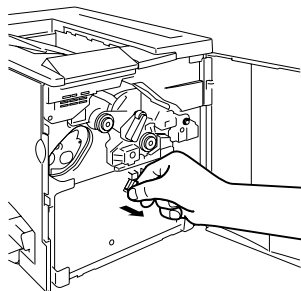

- 5 用柔软的干布擦拭激光透镜盖的表面。

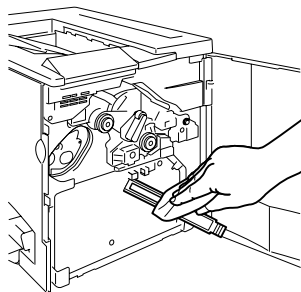

6 重新插入激光透镜盖。

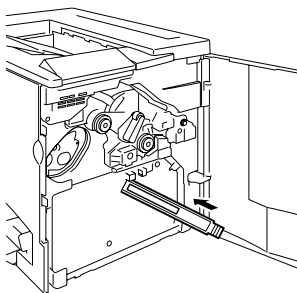

7 用柔软的干布擦拭打印机的内部。

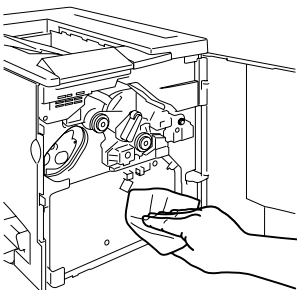

8 垂直握住废碳粉瓶，然后将两个瓶盖从开口位置移到瓶盖固定物上。顺时针转动瓶盖以将其紧固。

9 将废碳粉瓶的底部放入隔间内，然后将瓶身顶部推入到位。

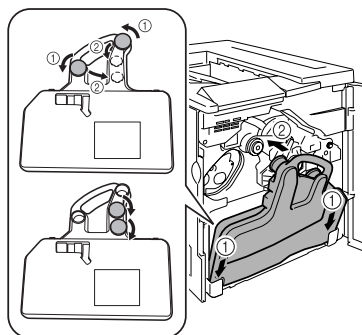

10 用柔软的干布擦拭前门的内侧。

11 用柔软的干布擦拭废碳粉瓶的外部。

12 关闭前门。

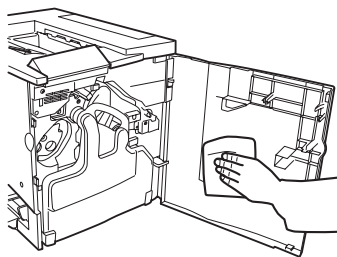

---

故障排除

---

8

---

# 简介

本章提供的信息旨在帮助您解决可能遇到的打印机问题，或者至少指导您了解求助的方向。

防止卡纸	第 71 页
了解纸张路径	第 72 页
清除卡纸	第 73 页
解决卡纸问题	第 78 页
解决其它问题	第 80 页
解决打印质量问题	第 85 页
状态、错误和维修信息	第 90 页
附加信息	第 93 页

# 防止卡纸

<b>请确保 ...</b>
纸张符合打印机规格。
纸张平整，特别是前导端。
打印机放置在坚硬、平坦、水平的表面上。
在远离湿气的干燥处保存纸张。
立即将透明胶片从出纸盘中取出，防止静电堆积。
每次放入纸张后，调整纸盘 1 的纸张导板（导板调整不当，可能导致打印质量下降、卡纸或打印机损坏）。
在纸盘 1 中打印面向上装入纸张（对于单面页）（许多制造商会在包装纸末端印制标明打印面的箭头）。

<b>避免 ...</b>
纸张折叠、打皱或过于卷曲。
二次进纸（取出纸张，扇形散开纸张，以免纸张粘在一起）。
扇形散开透明胶片，因为这样会产生静电。
在纸盘中一次装入多种类型 / 尺寸 / 重量的纸张。
进纸盘超量装载。
出纸盘超量装载（打印面向下出纸盘可以容纳 200 页纸张——如果一次堆积纸张超过 200 页，则可能发生卡纸）。
出纸盘盛放过多的透明胶片。

# 了解纸张路径

了解打印机纸张路径将有助于您寻找卡纸位置。

- 1 出纸口
- 2 出纸盘
- 3 传送带
- 4 OPC 感光鼓墨盒
- 5 纸盘 1 (多用途纸盘)
- 6 定影器
- 7 双面打印选项
- 8 传送辊
- 9 定位辊
- 10 捡拾辊

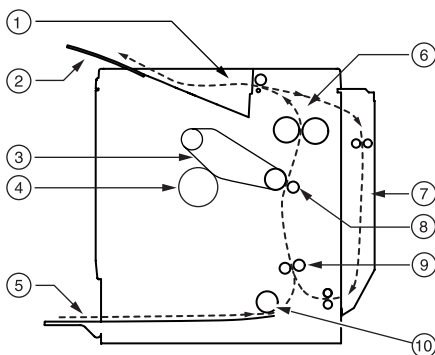

## 纸盘 1 (多用途纸盘)

纸盘 1 位于打印机左侧。纸张从纸盘 1 拾取，途经传送带和传送辊之间，穿过定影器，然后通过出纸部件输送至打印机顶部的出纸盘。

## 双面打印选项

纸张从纸盘中拾取，途经传送带和传送辊之间，穿过定影器，送入双面打印选项。纸张在此处改变方向后，再次经过传送带和定影器，然后通过出纸部件输送至打印机顶部的出纸盘。



由于同时有多页纸张循环通过打印机 / 双面打印部件，因此清除卡纸时可能也需要取出多页纸张。

# 清除卡纸

为避免损坏，请轻轻取出卡住的纸张，而不要撕破纸张。任何残留在打印机中的纸张，不论大小，都可能阻塞纸张路径并导致卡纸。不要将卡过的纸张再次装入。

## 注意

图像在定影过程之前不会固定到纸张上。如果触摸打印表面，碳粉可能会粘在手上。因此，取出卡纸时，注意不要触及打印表面。确保不要将任何碳粉溅入打印机内部。

未定影的碳粉可能会弄脏手、衣物或其它接触到的东西。如果不小心在衣服上沾上碳粉，请尽量将其轻轻掸去。如果衣服上有残留的碳粉，请用冷水（不要用热水）进行清洗。如果将碳粉弄到皮肤上，请用水或中性清洁剂清洗。

## 警告！

如果碳粉进入眼睛，请立即用水冲洗并就医。有关“材料安全数据表 (MSDS)”的信息，请访问 [www.konicaminolta.net/printer/](http://www.konicaminolta.net/printer/)（单击“Answer Base”）。

如果清除卡纸后，“状态显示”中仍旧显示卡纸消息，请打开打印机门，然后关闭以清除卡纸消息。

## 根据卡纸位置处理卡纸

卡纸位置	参考页
纸盘 1	第 74 页
打印机内部	第 74 页
双面打印选件附近	第 77 页
出纸盘内	第 77 页

## 纸盘 1 (多用途纸盘)

- 1 从纸盘 1 中取出纸张。
- 2 小心地取出卡纸。

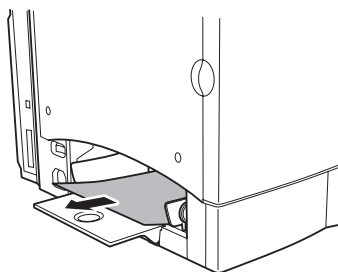

- 3 扇形散开取出的纸张，防止静电堆积，并对齐纸张前缘。



装入透明胶片之前不要将它们扇形散开。否则，所产生的静电可能导致打印错误。

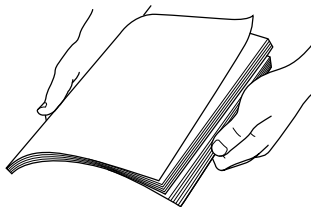

- 4 打印面向上重新装入纸张。

确保纸张摆放平整，并且不超过纸张限制标记。检查纸张宽度导板是否正确。

- 5 打开右侧门，然后关闭。

“状态显示”消息窗口将不再显示卡纸消息。

## 打印机内部

### 纸张路径卡纸

- 1 拉住右侧门释放杆，然后小心地打开右侧门。

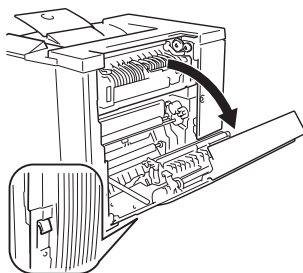



## 注意

请勿通过定影器部件从打印机顶部拉出卡纸，因为未定影的碳粉可能会弄脏定影器辊。

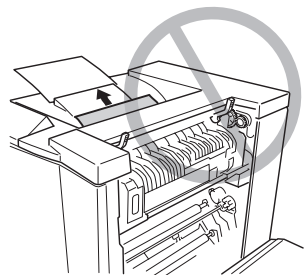

如果卡纸难以取出，请逆时针转动误进纸清除转盘，使纸张向下送入。

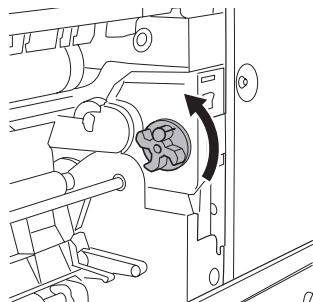

- 2 如果在垂直传送区域发生误进纸，请打开内部纸张导板，然后向下拉出误送的纸张。
- 3 关闭内部纸张导板。

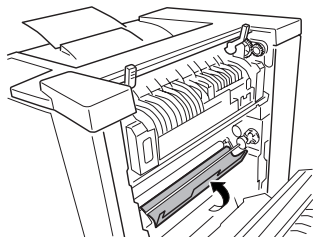

## 定影器卡纸

- 1 提起定影器部件的两个固定杆。

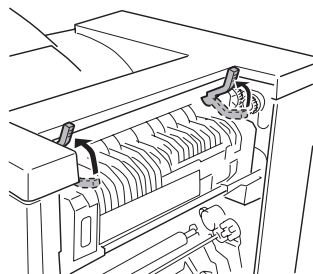

取出卡纸时，小心不要触摸传送带。触摸传送带可能会导致打印质量下降。

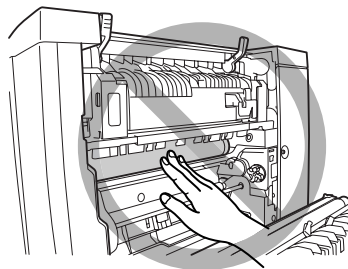

2 检查误进纸时，打开定影器部件的误进纸清除导板，向下拉出卡纸。

3 合上定影器部件的误进纸清除导板。

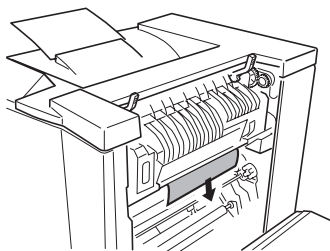

4 放下定影器部件的两个固定杆。

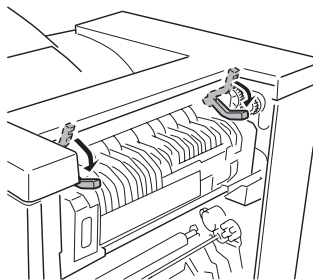

### 注意

关闭右侧门之前，请务必放下定影器部件的两个固定杆。否则，右侧门将无法关闭。

5 关紧右侧门。

“状态显示”消息窗口将不再显示卡纸消息。

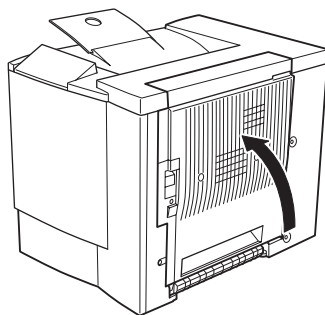

## 双面打印选件

- 1 拉住双面打印选件顶部，打开双面打印选件的机盖。

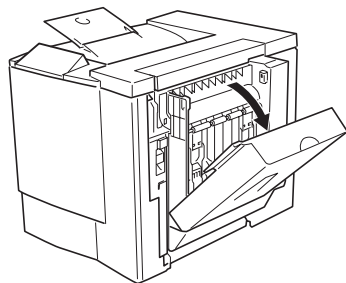

- 2 沿插图所示的方向，取出卡纸。

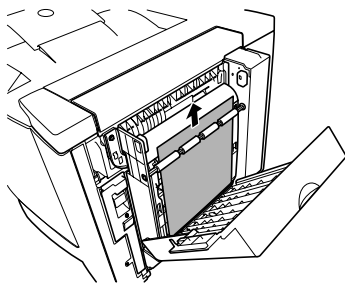
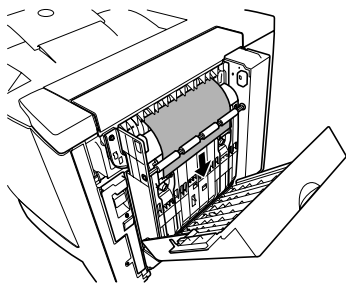

- 3 打开右侧门，然后关闭。  
“状态显示”中将不再显示卡纸消息。

## 出纸盘

轻轻地将卡纸向左拉离出纸区域，以便从出纸盘中取出卡纸。

# 解决卡纸问题



如果某一区域频繁卡纸，则表明该区域需要检查、维修或清洁。当使用不支持的打印纸张时，也可能导致频繁卡纸。

现象	原因	解决方法
若干页纸同时通过打印机。	纸张前缘未对齐。	取出纸张，对齐前缘，然后重新装入。
	纸张受潮。	取出受潮纸张，替换为新的干燥纸张。
	静电过多。	不要扇形散开透明胶片。
“状态显示”中仍旧显示卡纸消息。	需要打开然后关闭右侧门，以复位打印机。	再次打开并关闭打印机右侧门。
	一些纸张仍旧卡在打印机中。	重新检查纸张路径，确保已取出所有的卡纸。
双面打印选项卡纸。	使用的纸张不正确。	只使用支持的纸张。请参阅第 11 页的“纸张规格”
		如果已安装可选的双面打印部件，并在驱动程序中正确设置了纸张类型，则仅使用规格为 16–24 磅 (60–90 g/m <sup>2</sup> ) 的普通纸进行自动双面打印。有关支持的纸张大小信息，请参阅第 11 页的“纸张规格”。
		确保纸盘 1 中纸张类型单一。
	请勿在自定义大小的纸张、信封、标签、厚纸或透明胶片上进行双面打印。	
仍有卡纸。	重新检查双面打印部件内的纸张路径，确保已取出所有的卡纸。	

现象	原因	解决方法	
发生卡纸。	纸盘中的纸张放置不正确。	取出卡纸，并将纸盘中的纸张重新放好。	
	纸盘中的纸张数量超过最大允许值。	取出超量的纸张，在纸盘中重新装入正确数量的纸张。	
	纸张导板未正确调整至纸张大小。	调整纸盘中的校准导板，使之匹配纸张大小。	
	纸盘中装入了卷曲或打皱的纸张。	取出纸张，弄平，然后重新装入。如果仍旧卡纸，请勿使用该纸张。	
	纸张受潮。	取出受潮纸张，替换为新的干燥纸张。	
	纸盘 1 中的透明胶片 (OHP) 或标签纸打印面方向错误。	根据制造商的说明装入透明胶片或标签。	
	纸盘 1 中的信封打印面方向错误。		在纸盘 1 中装入信封，使信封口面朝下。
			如果信封口在短边上，请将纸盘 1 中的信封设置为信封口处于打印机侧。
	纸盘中多页透明胶片 (OHP) 发生静电堆积。		取出透明胶片 (OHP)，然后一次一张放入纸盘。装入透明胶片之前不要将它们扇形散开。
	使用了不支持的纸张（尺寸、厚度、类型等不正确）。		使用在打印机保修范围内的纸张。
纸张传送辊太脏。		清洁纸张传送辊。 有关详细信息，请参阅第 65 页的“纸辊”。	

## 解决其它问题

现象	原因	解决方法
打印机电源未接通。	电源线未正确插入插座。	关闭电源开关 (O 位置)，从插座中拔出电源线，然后重新插入。
	连接打印机的插座有问题。	将另一电器插入插座，看看能否正常工作。
	电源开关未正确打开 (I 位置)。	将电源开关拨至关闭 (O) 位置，然后拨回打开 (I) 位置。
	打印机所连插座的电压或频率与打印机规格不符。	使用满足附录 A — “技术规格” 中所列举规格的电源。
数据已送至打印机，但是打印机未打印。	“状态显示” 中显示错误消息。	根据显示的消息进行处理。
“状态显示” 显示碳粉不足的时间远远早于预期时间	装入的是大容量碳粉盒，但是碳粉容量却被设置为标准容量。	在“状态显示” 的 <b>打印</b> 菜单中，选择 <b>碳粉更换 ...</b> ，然后选择碳粉盒标签上列出的容量。
	碳粉盒故障。	在“状态显示” 的 <b>打印</b> 菜单中，选择 <b>碳粉更换 ...</b> ，取出碳粉盒，检查是否已损坏。如果碳粉盒已损坏，请更换。
打印耗时太久。	打印机设置为慢速打印模式（例如厚纸或透明胶片）。	打印特殊纸张耗时较多。使用常规纸张时，请确保在驱动程序中设置了正确的纸张类型。
	打印机设置为节能模式。	在节能模式下，启动打印需要一些时间。如果不想使用此模式，请禁用该功能（“状态显示” 的 <b>打印/维护 ...</b> 菜单）。
	作业太复杂。	等待。无需进行任何操作。
打印作业期间出现空白页。	一个或多个碳粉盒发生故障或碳粉用尽。	检查碳粉盒。如果碳粉用尽，将不会打印图像。
	使用的纸张不正确。	检查驱动程序中设置的纸张类型是否与打印机中装入的纸张相符。

现象	原因	解决方法
只打印部分页。	打印机使用错误的电缆类型，或未正确配置电缆和端口。	检查电缆。
	按下了 Cancel（取消）键。	确保打印作业时不会按下 Cancel（取消）键。
	纸盘中没有纸张。	检查纸盘中是否装有纸张，是否已固定到位。
	文档打印所使用的套印格式文件是由非 magicolor2300W 驱动程序创建。	使用 magicolor2300W 打印机驱动程序打印套印格式文件。
打印机频繁复位或关机。	电源线未正确连接至 AC 插座。	关闭打印机电源，确认电源线已经正确连接到 AC 插座，然后打开打印机电源。
	发生系统错误。	请与技术支持部门联系，并提供有关错误信息。请参阅 <i>Service &amp; Support Guide</i> ，以获取世界各地的服务与支持提供商列表。有关最新的全球信息，请访问 <a href="http://www.konicaminolta.net/printer/">www.konicaminolta.net/printer/</a> 。



现象	原因	解决方法
遇到双面打印问题。	纸张或设置不正确。	对于自动双面打印，请确保已安装双面打印选项。
		<p>确保使用了正确的纸张。</p> <ul style="list-style-type: none"> <li>■ 有关支持的纸张信息，请参阅第 11 页中的表格。</li> <li>■ 请勿在自定义大小的纸张、信封、标签、明信片、厚纸或透明胶片上进行双面打印。</li> <li>■ 确保纸盘 1 中纸张类型单一。</li> </ul>
		确保文档有多页。
		使用打印机驱动程序，确认“设备选项设置”的“已安装选项”列表中包含双面打印部件。
		在打印机驱动程序（属性 / 设置 / 双面打印 / 小册子）中，选择“短边装订”（同书写板一样翻页）或“长边装订”（同活页笔记本一样翻页）。
对于“单面 N 页”的双面打印页，仅在驱动程序的“纸张”选项卡中选择“自动分页”。请勿在应用程序中设置自动分页。		
对于多份“单面 N 页”，输出不正确。	驱动程序和应用程序都设置了自动分页。	对于多份“单面 N 页”，只能在驱动程序的“纸张”选项卡中选择“自动分页”。请勿在应用程序中设置自动分页。
小册子“左侧装订”和“右侧装订”输出不正确。	驱动程序和应用程序都设置了自动分页。	对于“小册子左侧装订”和“小册子右侧装订”，只能在驱动程序的“纸张”选项卡中选择“自动分页”。请勿在应用程序中设置自动分页。



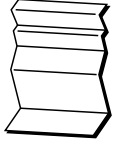



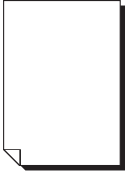

现象	原因	解决方法
打印机暂停约 90 秒。	<p>打印机暂停，执行颜色校准过程（也称为自动图像密度控制 [AIDC] 周期）。</p> <p>此过程用于确保打印机操作可靠，输出质量最佳。如果在控制面板上的“就绪”指示灯亮起和“错误”指示灯熄灭之前开启挡门，则打印机将停止作业，并重复校准周期。</p>	请稍候。打印机连续打印 200 页单面作业后将自动暂停，执行 AIDC 校准周期。
打印机暂停约 150 秒。	<p>打印机暂停，执行颜色校准过程（也称为自动图像密度控制 [AIDC] 周期）。</p> <p>此过程用于确保打印机操作可靠，输出质量最佳。如果在控制面板上的“就绪”指示灯亮起和“错误”指示灯熄灭之前开启挡门，则打印机将停止作业，并重复校准周期。</p>	<p>请稍候。由于温度或湿度等环境变化重启打印机以后，打印机将自动暂停，执行 AIDC 校准周期。</p> <p>请稍候。如果打印机自上次 AIDC 周期以来已打印 1,000 页以上，则从“节能”模式中“唤醒”后将自动暂停，执行 AIDC 校准周期。</p> <p>请稍候。安装新的碳粉盒或 OPC 感光鼓墨盒之后，打印机将自动暂停，执行 AIDC 校准周期。</p>
听到异常的噪音。	打印机不水平。	将打印机放在平坦、坚硬、水平（任何方向的倾斜度不超过 $\pm 1$ 度）的表面上。
	纸盘安装不正确。	取出使用的纸盘，然后重新将其完全插入打印机。
	有异物附着在打印机内部。	关闭打印机电源，取出异物。如果无法取出，请与技术支持部门联系。

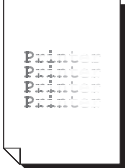

现象	原因	解决方法
纸张打皱。 	纸张受潮或溅上水。	取出受潮纸张，替换为新的干燥纸张。
	传送辊或定影器部件发生故障。	检查它们是否损坏。必要时，请与技术支持部门联系并提供有关错误信息。请访问 <a href="http://printer.konicaminolta.net/support">http://printer.konicaminolta.net/support</a> ，或参阅 Service & Support Guide，获取技术支持电话号码。
	使用了不支持的纸张。	使用 KONICA MINOLTA 认可的纸张。请参阅第 12 页的“纸张类型”。有关当前认可纸张的信息，请查看 <a href="http://printer.konicaminolta.net/support">http://printer.konicaminolta.net/support</a> （单击“Answer Base”）。

# 解决打印质量问题

现象	原因	解决方法
打印空白页，或打印页中有空白点。 	一个或多个碳粉盒已损坏。	取出碳粉盒，检查是否已损坏。如果已损坏，请将其更换（“状态显示”的 <b>打印/碳粉更换 ...</b> 菜单）。
	打印机驱动程序设置不正确。	在打印机驱动程序中选择正确的设置，从透明胶片 (OHP) 切换为普通纸。
	OPC 感光鼓墨盒已损坏。	取出 OPC 感光鼓墨盒并检查是否损坏。如果已损坏，请更换。
	纸张受潮。	调整纸张存放区域的湿度。取出受潮纸张，替换为新的干燥纸张。
	打印机驱动程序中设置的纸张与打印机中装入的纸张不符。	在打印机中装入正确的纸张。
	电源与打印机规格不符。	使用符合规格的电源。
	若干页纸同时进纸。	从纸盘中取出纸张，检查是否有静电。扇形散开普通纸或其它纸型（但不包括透明胶片），并重新放入纸盘。
	纸盘中的纸张放置不正确。	取出纸张，轻敲对齐，然后放回纸盘并重新调整纸张导板。
整页打印为黑色或彩色。 	打印机所在表面不水平。	将打印机放置在面积足以支撑打印机的平坦、坚硬、稳定的水平表面上。
	一个或多个碳粉盒发生故障。	取出碳粉盒，检查是否已损坏。如果已损坏，请将其更换（“状态显示”的 <b>打印/碳粉更换 ...</b> 菜单）。
	OPC 感光鼓墨盒已损坏。	取出 OPC 感光鼓墨盒并检查是否损坏。如果已损坏，请更换。

现象	原因	解决方法
图像太淡; 图像密度 过低。 	激光透镜盖太脏。	清洁激光透镜盖，并执行 AIDC 校准周期（“状态显示”的 <b>打印/上电测试</b> 菜单）。请稍候，直至测试完成，控制面板上的“就绪”指示灯亮起，“错误”指示灯熄灭。
	纸张受潮。	取出受潮纸张，替换为新的干燥纸张。
	墨盒中的碳粉所剩不多。	更换碳粉盒（“状态显示”的 <b>打印/碳粉更换 ...</b> 菜单）。如果新碳粉盒的容量不同，请选择碳粉盒容量（“状态显示”的 <b>打印/碳粉更换 ...</b> 菜单）。
	一个或多个碳粉盒发生故障。	取出碳粉盒，检查是否已损坏。如果已损坏，请将其更换（“状态显示”的 <b>打印/碳粉更换 ...</b> 菜单）。
图像太黑。 	一个或多个碳粉盒发生故障。	取出碳粉盒，检查是否已损坏。如果已损坏，请将其更换（“状态显示”的 <b>打印/碳粉更换 ...</b> 菜单）。
	OPC 感光鼓墨盒已损坏。	取出 OPC 感光鼓墨盒并检查是否损坏。如果已损坏，请更换。
图像模糊; 背景稍稍 发暗; 打 印的图像 光泽不够。 	一个或多个碳粉盒发生故障。	取出碳粉盒，检查是否已损坏。如果已损坏，请将其更换（“状态显示”的 <b>打印/碳粉更换 ...</b> 菜单）。
	OPC 感光鼓安装错误或发生故障。	重新安装 OPC 感光鼓墨盒。如果已损坏，请更换。

现象	原因	解决方法
打印不均匀或颜色密度不均匀。 	一个或多个碳粉盒损坏或碳粉将要用尽。	安装新碳粉盒（“状态显示”的 <b>打印/碳粉更换 ...</b> 菜单）。
	OPC 感光鼓墨盒安装错误或发生故障。	重新安装 OPC 感光鼓墨盒。如果已损坏，请更换。
	打印机所在表面不完全水平。	使打印机水平（打印机周围任何一点的倾斜度不得超过 $\pm 1$ 度）。
打印不规则或图像斑驳。 	纸张受潮。	取出受潮纸张，替换为新的干燥纸张。
	湿度可能过高。	调整纸张存放区域的湿度。
	所使用纸张的规格不在打印机保修范围之内。	使用在打印机保修范围内的纸张。
	一个或多个碳粉盒发生故障。	取出碳粉盒，检查是否已损坏。如果已损坏，请将其更换（“状态显示”的 <b>打印/碳粉更换 ...</b> 菜单）。
	OPC 感光鼓墨盒已损坏。	取出 OPC 感光鼓墨盒并检查是否损坏。如果已损坏，请更换。
定影不足或擦拭时图像脱落。 	纸张受潮。	取出受潮纸张，替换为新的干燥纸张。
	所使用纸张的规格不在打印机保修范围之内。	使用在打印机保修范围内的纸张。
	纸张类型设置不正确。	打印信封、标签、明信片、厚纸或透明胶片时，必须在打印机驱动程序中指定相应的纸张类型。
出现碳粉污迹或残存图像。 	一个或多个碳粉盒安装错误或发生故障。	如果碳粉污迹只出现在打印页正面：取出碳粉盒，检查是否已损坏。如果已损坏，请将其更换（“状态显示”的 <b>打印/碳粉更换 ...</b> 菜单）。

现象	原因	解决方法
页背面有碳粉污迹（不论是否为双面打印）。 	纸张传送辊可能已被弄脏。	清洁纸张传送辊、压纸辊和定影器油辊。 如果您认为应更换传送辊，请与技术支持部门联系并提供有关错误信息。请参阅 <i>Service &amp; Support Guide</i> ，以获取世界各地的服务与支持提供商列表。有关最新的全球信息，请访问 <a href="http://www.konicaminolta.net/printer">www.konicaminolta.net/printer</a> 。
	纸张路径被碳粉弄脏。	打印若干空白页，过剩碳粉将消失。
	一个或多个碳粉盒发生故障。	取出碳粉盒，检查是否已损坏。如果已损坏，请将其更换（“状态显示”的 <b>打印 / 碳粉更换 ...</b> 菜单）。
	OPC 感光鼓墨盒发生故障。	取出 OPC 感光鼓墨盒并检查是否损坏。如果已损坏，请更换。
常规模式下出现异常区域（白色、黑色或彩色）。 	激光透镜盖可能被弄脏。	检查激光透镜盖是否太脏。必要时，使用干净的软布进行清洁。
	碳粉盒已损坏。	取出导致异常图像的颜色碳粉盒，将其更换为新的碳粉盒。
	OPC 感光鼓墨盒已损坏。	更换 OPC 感光鼓墨盒。
图像残缺。 	激光透镜盖太脏。	使用柔软的干布清洁激光透镜盖。
	碳粉盒泄漏。	取出碳粉盒，检查是否已损坏。如果已损坏，请将其更换（“状态显示”的 <b>打印 / 碳粉更换 ...</b> 菜单）。
	碳粉盒已损坏。	取出导致异常图像的颜色碳粉盒，将其更换为新的碳粉盒。
	OPC 感光鼓墨盒已损坏。	更换 OPC 感光鼓墨盒。

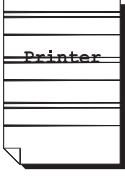
现象	原因	解决方法
图像上出现侧线或窄条。 	打印机所在表面不完全水平。	水平放置打印机（倾斜度不超过±1度）。
	纸张路径被碳粉弄脏。	打印若干页，过剩碳粉将消失。
	一个或多个碳粉盒发生故障。	取出碳粉盒，检查是否已损坏。如果已损坏，请将其更换（“状态显示”的 <b>打印/碳粉更换 ...</b> 菜单）。
	OPC 感光鼓表面被刮伤或损坏。	取出 OPC 感光鼓墨盒并检查绿色感光表面是否有刮痕。如果已损坏，请更换。
颜色明显错误。	一个或多个碳粉盒发生故障或超过使用期限。	取出碳粉盒并检查碳粉是否均匀分布在墨盒辊上，然后重新安装碳粉盒。
	一个或多个碳粉盒碳粉不足或耗尽。	检查“状态显示”是否显示 <颜色> 碳粉不足或 <颜色> 碳粉用尽等消息。如有必要，请更换指定的碳粉盒。
颜色套印不正确；颜色发生混合或页与页之间颜色有变化。	前门可能未正确关闭。	确保打印机前门已关闭。
	OPC 感光鼓墨盒未正确就位。	取出 OPC 感光鼓墨盒并重新安装。
	一个或多个碳粉盒发生故障。	取出碳粉盒，检查是否已损坏。如果已损坏，请将其更换（“状态显示”的 <b>打印/碳粉更换 ...</b> 菜单）。
	纸张受潮。	取出受潮纸张，替换为新的干燥纸张。
颜色再现或颜色密度较差。	纸张图像传输发生故障。	检查 OPC 感光鼓墨盒。如有必要，请将其更换。
	自动图像密度控制 (AIDC) 检测传感器太脏。	清洁激光透镜盖，并执行 AIDC 校准周期（“状态显示”的 <b>打印/上电测试</b> 菜单）。请稍候，直至测试完成，控制面板上的“就绪”指示灯亮起，“错误”指示灯熄灭。  如果问题仍未解决，请与技术支持部门联系。请参阅 <i>Service &amp; Support Guide</i> ，以获取世界各地的服务与支持提供商列表。有关最新的全球信息，请访问 <a href="http://www.konicaminolta.net/printer/">www.konicaminolta.net/printer/</a> 。

如果执行以上所有操作后，问题仍未解决，请与技术支持部门联系并提供有关错误信息。请访问 <http://printer.konicaminolta.net/support>，或参阅 *Service & Support Guide*，获取技术支持电话号码。

# 状态、错误和维修消息

状态、错误和维修消息均显示于“状态显示”中。它们提供了打印机的有关信息，并帮助您找到问题的根源。当与所显示消息相关的条件发生变化时，“状态显示”消息窗口将清除该消息。

## 标准状态消息

消息 ...	含义 ...	执行操作 ...
正在取消作业	正在取消该作业。	无需执行任何操作。
节能程序	打印机在闲置状态下将进入节能模式，以减小功耗。收到打印作业后，打印机会在 180 秒之内返回正常功耗状态。	
打印机空闲	打印机已联机，并准备接收数据。	
正在打印	打印机正在打印。	
正在处理	打印机正在处理数据。	
正在预热	打印机正在预热。	



## 错误消息

消息 ...	含义 ...	执行操作 ...
放入 <颜色> 碳粉盒	未正确安装所指示的碳粉盒。	安装所指示的碳粉盒。
未连接感光鼓	未安装 OPC 感光鼓墨盒。	安装 OPC 感光鼓墨盒。
没有双面打印部件	打印机驱动程序指定了双面打印，但打印机没有连接双面打印部件。	停止打印作业，然后更改打印机驱动程序设置或在打印机上连接双面打印部件。
视频欠载运行	要打印的数据量超过了打印机内部数据的传输速度。	关闭打印机电源，几秒钟后再打开。减少打印数据量（例如，降低分辨率），然后重试。
双面打印部件下部卡纸	双面打印部件中出现卡纸。	找到卡纸位置并取出卡纸。
双面打印部件上部卡纸		
出纸部分卡纸	打印引擎和出纸盘之间卡纸。  在定影器和顶盖附近的出纸盘辊之间检测到卡纸。  出口卡纸发生在出纸区。	
定影器卡纸	纸张离开定影器区域时卡纸。	
传送辊卡纸	传送辊区域发生卡纸。此类卡纸表明纸张未能到达出纸口区域。	
纸盘 1 卡纸	从指定的纸盘 1 拉出纸张时出现卡纸。	
<颜色> 碳粉不足	指定的碳粉不足，应在打印 200 页覆盖率为 5% 的 letter/A4 纸张之前将其更换。	更换指定颜色的碳粉。
感光鼓接近使用期限	OPC 感光鼓墨盒的使用寿命将至，应尽快更换，否则打印效果将逐渐变淡。	更换 OPC 感光鼓墨盒。

消息 ...	含义 ...	执行操作 ...
打印机盖子已打开	打印机前门打开，必须关闭。	关闭前门。
纸张大小错误	打印机驱动程序中设置的纸张大小与装入纸张的大小不符。	装入正确规格的纸张。
纸张大小为“XX”。送入的纸张与驱动程序的设置不同 / 纸盘 1 中的纸张类型不正确	打印机驱动程序中设置的纸张类型与装入纸盘 1 的纸张类型不符。	装入正确规格或类型的纸张。
<颜色> 碳粉用尽	指定碳粉盒中的碳粉已用尽。	更换碳粉盒（“状态显示”的 <b>打印/碳粉更换 ...</b> 菜单）。
<颜色> 碳粉盒警报	每个碳粉盒单面打印约 6000 页。必须更换碳粉盒才能打印。（发送到打印机的所有打印作业将会被取消。）	
纸盘 1 为空	所指示的纸盘中没有纸张。	在指定纸盘中装入纸张。
废碳粉盒将满	废碳粉瓶将满。	安装新的废碳粉瓶。
废碳粉盒已满	废碳粉瓶中的废碳粉已满。	更换废碳粉瓶。
放入废碳粉盒	未安装废碳粉瓶。	安装废碳粉瓶。

## 维修消息

维修消息常常是由一组异常事件，而不是某一个实际问题引起的。当打印机停止打印，“状态显示”消息窗口中显示维修消息时，请关闭打印机电源然后再打开。这样通常可以清除维修消息指示，恢复打印机操作。拨打服务电话之前请务必先尝试此操作。

您可以向出售打印机给您的供货商拨打服务电话。如果无法从供货商处获得服务，请参阅 *Service & Support Guide*，获取世界各地的服务与支持提供商列表。有关最新的全球信息，请访问 [www.konicaminolta.net/printer/](http://www.konicaminolta.net/printer/)。

维修消息 ...	含义 ...	执行操作 ...
AIDC 传感器错误	AIDC 传感器出错。	请与技术支持部门联系，并提供有关错误信息。
通信错误	并行或 USB 接口发生通信错误。	检查接口电缆是否正确连接到打印机。 如果电缆已正确连接而错误仍旧出现，请与技术支持部门联系。
控制器内部错误	控制主板内部发生错误。	请与技术支持部门联系，并提供有关错误信息。
板载 SDRAM 出错	控制主板发生 SDRAM 错误。	请与技术支持部门联系，并提供有关错误信息。
ROM 出错	ROM 出错。	请与技术支持部门联系，并提供有关错误信息。
联系维修: XX	检测到维修消息中指示为“XX”的错误。	重新启动打印机。这样通常可以清除维修消息指示，恢复打印机操作。 如果问题仍未解决，请与技术支持部门联系。 请参阅 <i>Service &amp; Support Guide</i> ，以获取世界各地的服务与支持提供商列表。有关最新的全球信息，请访问 <a href="http://www.konicaminolta.net/printer/">www.konicaminolta.net/printer/</a> 。

## 附加帮助

如果您已按照本指南中的所有说明执行操作，但仍有问题无法解决，请查看 <http://printer.konicaminolta.net/support> 上的“Answer Base”获取解决方法。

请参阅 *Service & Support Guide*，以获取世界各地的服务与支持提供商列表。有关最新的全球信息，请访问 [www.konicaminolta.net/printer/](http://www.konicaminolta.net/printer/)。



---

安装附件

---

9

---

# 简介

## 注意

您的打印机不支持使用非 **KONICA MINOLTA** 制造 / 支持的附件，否则会使您的保修权利失效。

本章提供以下附件的相关信息。有关兼容性和购买信息，请与当地的供货商联系或访问 [www.konicaminolta.net/printer/](http://www.konicaminolta.net/printer/)。

双面打印选件	自动双面打印
--------	--------

有关其它附件的供货信息，请查看 [www.konicaminolta.net/printer/](http://www.konicaminolta.net/printer/)。

## 注意

安装附件始终要求在安装期间关闭打印机电源并拔下电源插头。

## 双面打印选件

如果安装了双面打印选件和足够的内存，则可以自动执行双面（2 面）打印。请参阅第 23 页的“双面打印”。

### 工具箱内的物品

- 双面打印选件
- 两颗翼形螺钉

## 安装双面打印选件

- 1 关闭打印机电源，并拔下电源线和接口电缆。

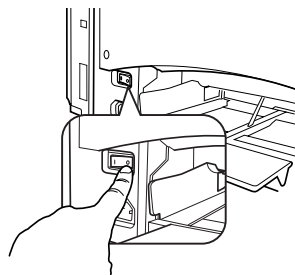

- 2 从打印机的右侧取下盖板。用十字型螺丝刀卸下紧固右盖板的两颗螺钉。

 妥善保管卸下的盖板和螺钉，以备后用。

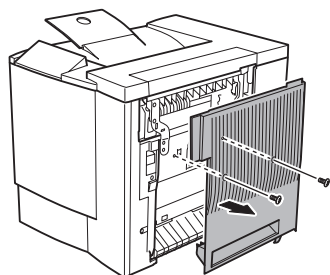

- 3 从包装箱中取出双面打印选件。

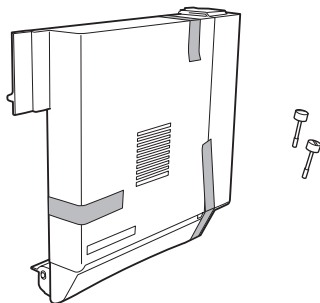

- 4 撕掉双面打印部件上的胶带。

 **强烈**建议您妥善保管包装材料，以备将来移动或装运打印机时使用。

5 将双面打印选件连接至打印机。

a 用双面打印选件底部的两个舌片钩住打印机右侧的槽口。

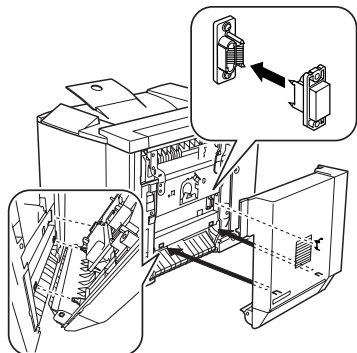

b 向打印机方向推动双面打印选件，直至听到顶部与打印机接触时发出的咔嗒声。

c 在托住双面打印选件的同时，小心打开右侧门，然后检查双面打印选件上的舌片是否正确钩接到打印机。

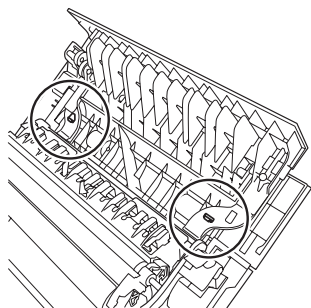

### **A** 注意

如果尚未用螺钉紧固双面打印选件就松手，该选件可能会掉下并摔坏。在紧固螺钉之前，一定要托住双面打印选件。

d 打开双面打印选件的盖板并在双面打印选件上紧固两颗翼形螺钉，以将该部件固定至打印机。

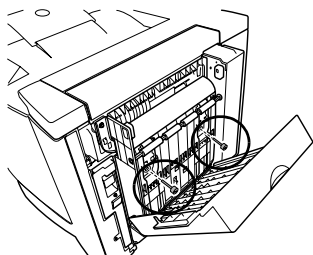

e 关闭双面打印选件的盖板。



6 将双面打印选件的支撑金属线连接至打印机。

a 拉住右侧门释放杆，打开右侧门。

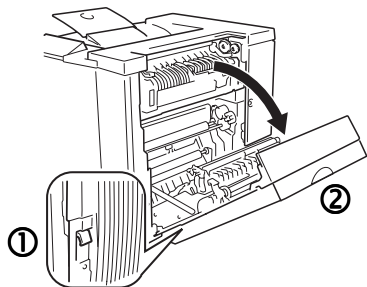

b 拉住双面打印选件右侧支撑金属线上的舌片，然后将该金属线钩住打印机的挂钩。

c 关闭右侧门。

7 重新连接接口电缆。

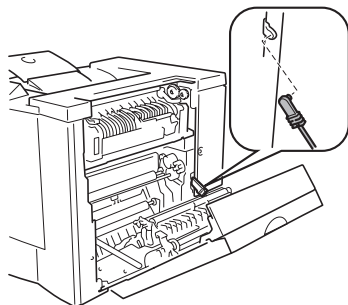

8 重新连接电源线，并打开打印机电源。

 根据 UL 准则，“电器插头可视为主要的断电设备”。

9 启动“状态显示”，选择显示菜单上的**打印机信息**，然后检查是否已安装双面打印选件。

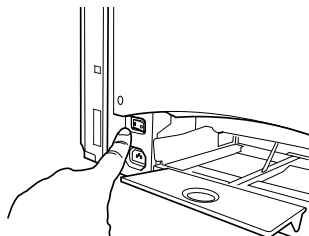

10 在驱动程序中配置新安装的双面打印选件。（请参阅第 37 页的“设备选件设置选项卡”。）



---

重新包装打印机

---

10

---

## 注意

本章提供的说明和替换零件编号适用于美国境内。对于美国以外的国家/地区，请访问 [www.konicaminolta.net/printer/](http://www.konicaminolta.net/printer/) 或联系当地的 KONICA MINOLTA 代表。

## 注意

如果不遵照这些说明，可能会导致您的保修权利失效。

## 存放打印机

如果要將打印机存放一段时间，请拔去打印机的插头。存放环境的温度和湿度要适中，并避免灰尘。

## 重新安放打印机

有时，您可能需要将打印机移至或近或远的其它位置。为避免损坏打印机，我们建议您认真遵照以下说明来移动打印机。

- 1 关闭打印机电源。
- 2 取下电源线和所有接口电缆。
- 3 如果要將打印机移至较远的位置，请按照重新包装打印机的说明执行操作（请参阅第 103 页）。
- 4 重新安放打印机。

## 警告！

**打印机重约 62 磅（28 公斤）。因此抬起和移动时一定要寻求他人的协助。**

- 5 打开包装并在新的位置安装打印机。  
请参阅安装指南中关于拆开包装和安装打印机的说明。
- 6 重新连接电源线和所有接口电缆。



**强烈建议您妥善保存包装材料，以备将来移动或装运打印机时使用，同时建议您订购 KONICA MINOLTA 2300 系列的重新包装套件 2600733-100。**

您还可以参阅 Service & Support Guide，以获取世界各地的服务与支持提供商信息。有关最新的全球信息，请访问 [www.konicaminolta.net/printer/](http://www.konicaminolta.net/printer/)。

# 重新包装打印机

## 注意

---

如果不遵照这些说明，可能会导致您的保修权利失效。

---

如果在安装打印机后需要重新安放或装运打印机，请按照本章中的步骤执行操作，以防损坏打印机，避免保修权利失效。

## 注意

---

**KONICA MINOLTA 对在装运过程中因包装不当而导致的打印机损坏概不负责。**

在用原包装材料和原包装箱重新包装打印机之前，请务必阅读本部分提供的说明。如果没有原始包装，则您必须订购 **KONICA MINOLTA 2300W 替换包装套件 2600723-300**。

如果要重新安放或退还打印机，也必须使用 **KONICA MINOLTA 2300 系列重新包装套件 2600733-100**。

只有用这些物品包装好打印机之后，才能装运打印机。如果需要替换包装，美国客户请致电 **KONICA MINOLTA 备件部门** 申请上述套件，电话为 **(251) 633-4300 转 2530**。对于美国以外的区域，请参阅 [www.konicaminolta.net/printer/](http://www.konicaminolta.net/printer/)。

如果您收到美国客户支持代表的通知将打印机退还 **KONICA MINOLTA**，请务必在包装箱和耗材箱外面写上收到的 **RMA（退货授权）** 号码，然后装运打印机。如果未在退货包装箱外的显著位置处标上 **RMA 号码**，我们将不会接受您的退货。

您还可以要求 **KONICA MINOLTA 授权的服务提供商** 为您拆卸和重新包装打印机。有关价格以及供货情况，请致电 **1 (877) 778-2657（美国）**，或访问 [www.konicaminolta.net/printer/](http://www.konicaminolta.net/printer/)（全球）。

---

## 包括哪些步骤？

重新包装要装运的打印机包括以下步骤。以下部分将对每个步骤进行详细说明。

获取合适的包装材料:	
原始包装或替换包装 (KONICA MINOLTA 2300W 替换包装套件 2600723-300)	第 103 页
重新包装套件 (KONICA MINOLTA 2300 系列重新包装套件 2600733-100)	

准备好要装运的打印机:	
A. 关闭打印机电源, 拔下电源线和接口电缆。	第 104 页
B. 取出纸张并卸下纸盘 1 的纸张托架。	第 105 页
C. 如果安装了双面打印选件, 请将其卸下, 然后重新独立包装。	第 105 页
D. 取出废碳粉瓶, 盖上瓶口, 并依照当地规定进行处理。	第 106 页
E. 取出 OPC 感光鼓墨盒并重新包装。	第 107 页
F. 取下传送带并重新包装。	第 108 页
G. 重新包装要装运的打印机。	第 109 页
H. 重新包装要装运的 OPC 感光鼓墨盒和传送带。	第 111 页

### A. 关闭打印机电源并拔下电源线和接口电缆

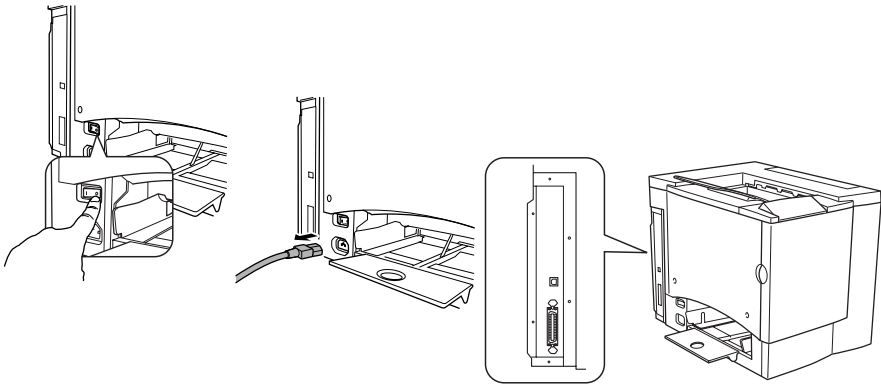

## B. 取出纸张并卸下纸盘 1 的纸张托架

### 1 取出纸张。

将其放回原包装，并置于水平表面上荫凉避光的地方。避免受潮、湿度过高、阳光直射、温度过高（超过 95°F/35°C）以及灰尘。

### 2 从纸盘 1 的三个孔中提起纸张托架，然后卸下纸张托架。

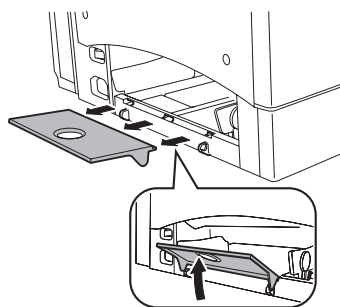

## C. 卸下全部选件（如果已连接）

### 双面打印选件

 如果未安装双面打印选件，请跳至下一部分。

### 1 拉住右侧门释放杆，打开右侧门。

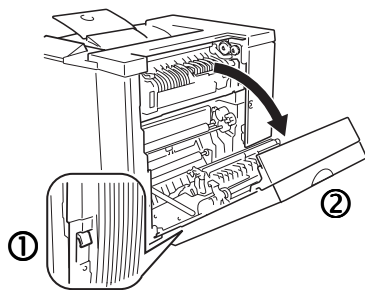

### 2 解开支撑金属线。

### 3 关闭右侧门。

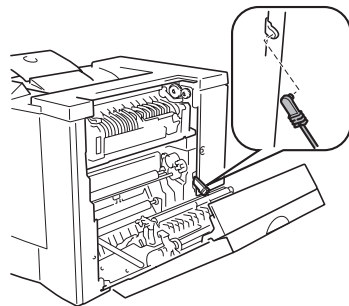

4 打开双面打印选件的机盖，拧松两颗翼形螺钉，直至双面打印选件可以从打印机右侧轻松移开。

5 向上提起双面打印选件，将其从打印机中取下。

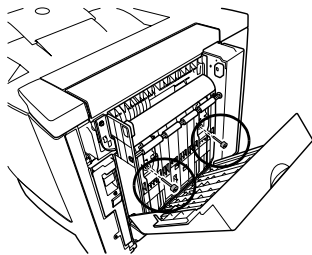

6 用两颗螺钉装上打印机原附的右侧门。

7 在原包装箱中重新包装要存放或装运的双面打印选件。



如果要退回打印机进行维修，则无需退回双面打印选件，除非双面打印选件出现故障。

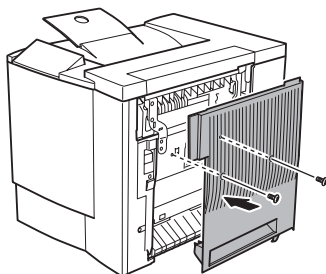

## D. 取出废碳粉瓶，盖上瓶口，并依照当地规定进行处理

1 打开打印机前门，抓住废碳粉瓶手柄，然后将废碳粉瓶朝上和向外拉出。

2 小心地取出废碳粉瓶。

在没有盖上碳粉瓶口之前，切勿倒置或倾斜废碳粉瓶，以免碳粉溅出。

3 将取出的废碳粉瓶放在稳定的表面上（不要放在打印机上），开口朝上。

4 逆时针旋转并取下两个瓶盖 ①。

5 顺时针旋转两个瓶盖 ②，将其固定在废碳粉瓶的两个开口上。

6 处理用过的废碳粉瓶。

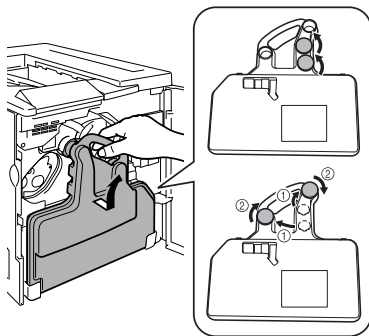

## 警告！

请根据当地规定妥善处理用过的废碳粉瓶（请勿焚烧处理）。



## E. 取出 OPC 感光鼓墨盒

- 1 顺时针转动传送带释放杆，将其置于顶部 11 点钟的位置。



这将减小传送带部件上的压力。

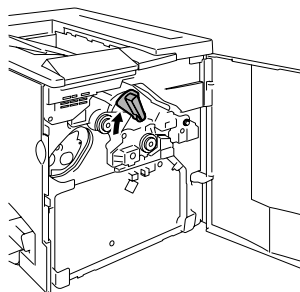

- 2 抓住 OPC 感光鼓墨盒的释放杆，然后将墨盒径直拉出约 6 英寸（15 厘米）。

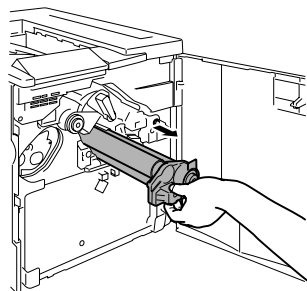

### 注意

OPC 感光鼓对明亮的灯光和直射阳光非常敏感。避免将其暴露于任何光亮处，以免造成永久损坏。

因误操作 OPC 感光鼓引起的任何损坏均会导致 OPC 感光鼓墨盒保修失效。处理感光鼓墨盒时务必小心，要用手握住其边缘，以防触及感光鼓表面（绿色部分）。感光鼓对手上的油渍和刮痕也非常敏感，它们均会降低打印质量。

- 3 用手托住感光鼓的底部，然后向自己的方向小心地拉出墨盒。
- 4 将 OPC 感光鼓墨盒放入重新包装套件（KONICA MINOLTA 2300 系列重新包装套件 2600733-100）提供的保护袋中。

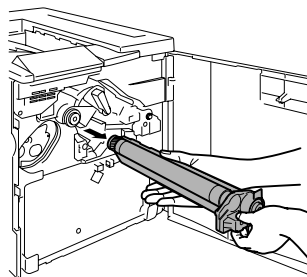

## F. 卸下传送带

- 1 打开前门，将传送带释放杆置于顶部（11点）位置，拧下两颗翼形螺钉。

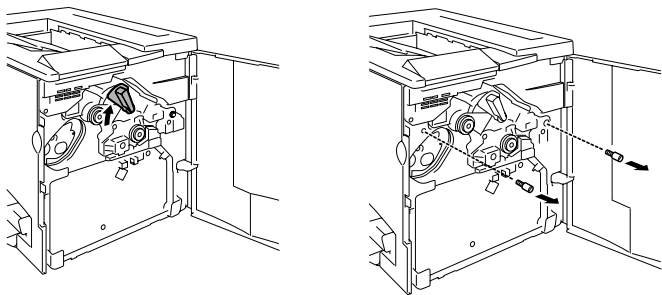

- 2 抓住传送带，将其径直拉出。
- 3 将传送带和翼形螺钉放入重新包装套件（KONICA MINOLTA 2300 系列重新包装套件 2600733-100）提供的保护袋中。

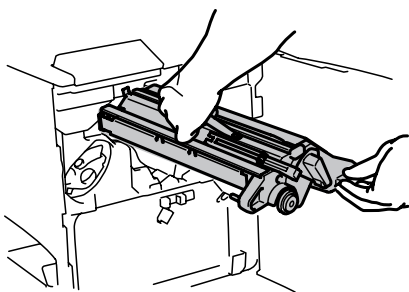

- 4 更换包装和胶带，然后关闭前门。

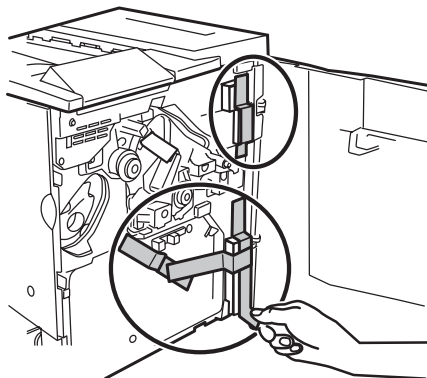

## G. 重新包装要装运的打印机

使用原始包装或订购 KONICA MINOLTA 2300W 替换包装套件 2600723-300。

1 取回胶带和包装。

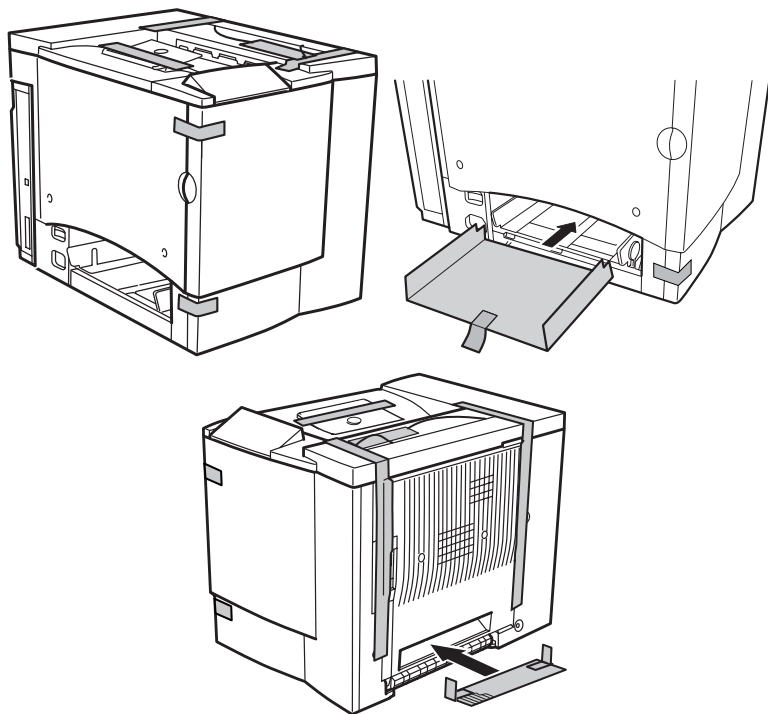

- 2 将底部衬垫放入装运箱中。
- 3 将打印机的塑料袋置于打印机上方。
- 4 如图所示包装要装运的打印机。
- 5 如果您还要装运电源线以及打印机随附的任何手册，请将它们放入包装箱。



如果您要退回打印机进行维修，请勿装运这些物品。

- 6 用胶带牢牢封住已闭合包装箱的接缝。
- 7 装运打印机。

如果您在美国退回打印机进行维修，则在装运打印机之前，务必在纸箱的外面标上客户支持代表提供的RMA（退货授权）号码。

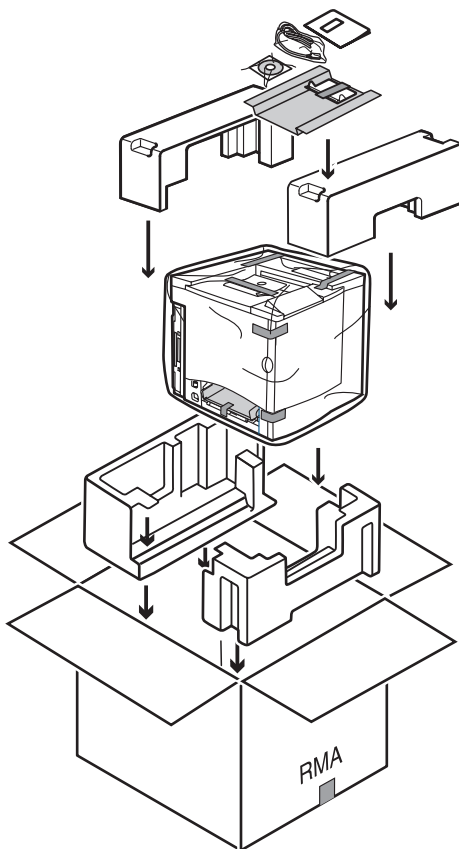

## H. 重新包装要装运的 OPC 感光鼓和传送带

- 1 订购 KONICA MINOLTA 2300 系列重新包装套件 2600733-100。
- 2 将 OPC 感光鼓墨盒和传送带部件放入重新包装套件所提供包装箱的适当位置。

 同时将所提供的胶带卷装入此箱中。

如果是在美国退回打印机进行维修，则在装运耗材之前，务必在包装箱外面标上客户支持代表提供的 RMA（退货授权）号码。

- 3 用胶带牢牢封住已闭合包装箱的顶部接缝。

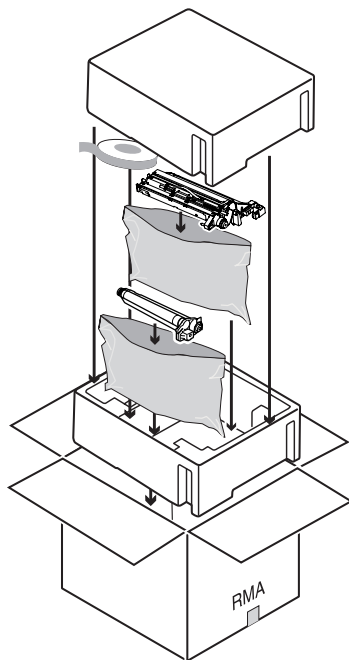

## 重新安装打印机

如果已将打印机装运到其它地点，请在收到打印机后依照以下步骤 A-I 重新安装打印机。

A. 拆开打印机包装箱。	请参阅 magicolor2300W 《安装指南》和《用户指南》。
B. 旋转传送带释放杆，重新安装传送带部件。	请参阅第 112 页的“重新安装传送带部件”。
C. 安装 OPC 感光鼓墨盒，将传送带释放杆旋回正确位置（7 点位置）。*	请参阅 magicolor2300W 《用户指南》。
D. 安装新的废碳粉瓶。	
E. 重新装上碳粉盒。*	* 更换耗材之后，打印机必须完成 150 秒钟的校准周期。如果在控制面板上的“就绪”指示灯亮起和“错误”指示灯熄灭之前开启挡门，打印机将停止作业，并重复校准周期。
F. 安装纸盘 1 的纸张托架并装入纸张。	
G. 重新连接电源线和电缆。	
H. 安装选件。	
I. 打开打印机电源。	

## 重新安装传送带部件

- 1 打开前门，从包装中取出传送带部件，将其重新插入打印机。

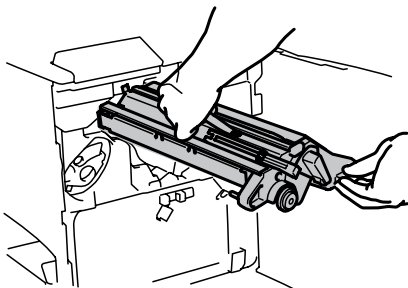

- 2 重新拧上两颗翼形螺钉。

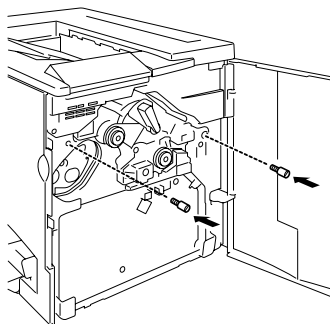

- 3 将传送带释放杆逆时针旋转至正确（7点）位置。

- 4 关闭前门。

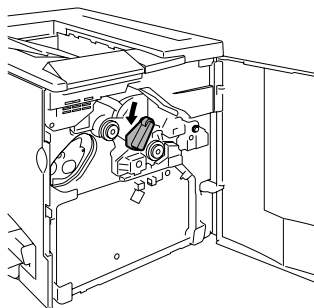

---

技术规格

---

**A**

---

# 要求

## 空间要求

下面的插图显示了操作打印机、更换耗材和清除卡纸所需的空间。



请在打印机四周保留足够的空间，以保证通风顺畅和便于检修。为使输出质量最佳、耗材寿命最长，请在坚硬、平坦、水平（倾斜度小于 $\pm 1$ 度）的表面安装打印机。

## 顶视图

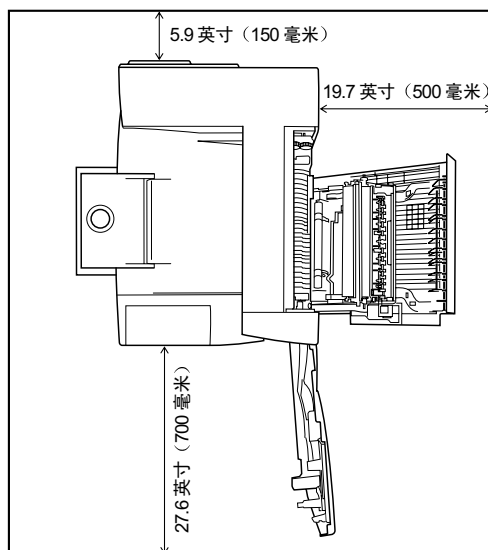



## 侧视图

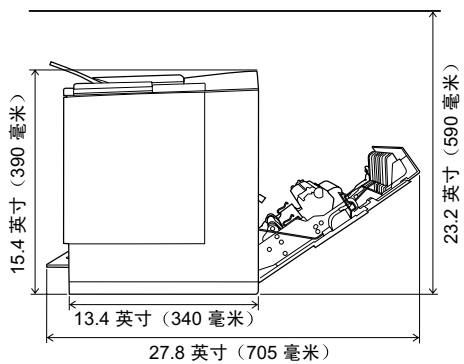

## 带附件的打印机侧视图

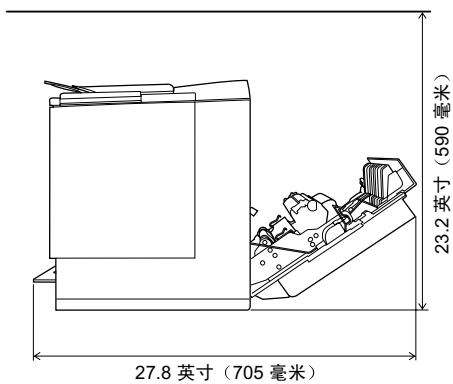

## 位置要求

- 在可以支撑打印机、附件、耗材和纸张的表面上安装。

组件	重量
打印机	56.2 磅 (25.5 公斤)
耗材 (如碳粉盒、OPC 感光鼓墨盒)	6.6 磅 (3.0 公斤) (总重)
纸张	20 lb bond (75 g/m <sup>2</sup> ) 纸张每令 5.2 磅 (1.9 公斤)
双面打印选件	4.4 磅 (2.0 公斤)

适合以下特征 ...	避免以下情况 ...
放置在坚硬、平坦、稳固、水平 (打印机四周任意一点的倾斜度均须不超过 ±1 度) 的表面上。	阳光直射。靠近热源和冷源、温度或湿度急剧变化、有风和灰尘。靠近明火或易燃物品。
靠近便于连接的接地电源 (专用电源插座), 电源要符合打印机规格要求。靠近计算机。需要长度不超过 6.5 英尺 (2 米) 的电缆进行 IEEE 1284 双向并行连接。	与大电流设备连接至同一条电路。靠近复印机或空调机等产生噪音的设备, 以及冰箱等强磁或强电磁场设备。
保留足够空间, 以方便检修和确保良好通风。	靠近水、水管、液体 (饮料) 容器以及腐蚀性化学物质或蒸汽 (如氨)。
环境温度在 50–95°F (10–35°C) 范围之内, 温度变化率不超过 18°F (10°C) / 小时。	靠近松散的小金属件, 如回形针和钉书钉。
相对湿度在 15%–85% (不冷凝) 范围内, 湿度变化率不超过 20% / 小时。	剧烈振动。
海拔高度在 0–8202 英尺 (0–2500 米) 范围内。	



可用标准圆筒铅笔来检测支承表面的水平度。如果铅笔滚动, 则表面不平。清除摆放区域内可能使打印机无法直接座落到平整水平面的障碍物或物品, 如电缆等。

### 警告!

**阻挡通风窗可能引发火灾。**

- 移动打印机时，倾斜度不得超过 1 度。
- 如果将打印机安装于快速升温的低温房间内，或将打印机从低温处移至温暖、潮湿的地方，则打印机内可能出现冷凝，这会降低打印质量。如果出现这种情况，请将打印机在新环境中放置一小时后再使用。
- 如在打印机房内使用加湿器或水蒸发器，请只使用净化水或蒸馏水。水中的杂质可能挥发到空气中并沉积在打印机内，导致打印机输出质量下降。

## 注意

对于安装在北美地区以外的产品，切勿把地线接到煤气管道、水管或电话接地装置上。

## 接口面板

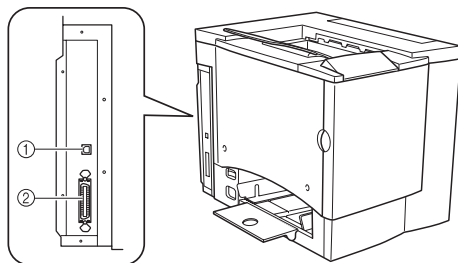

### ① USB（1.1 版）端口

使用 USB 电缆（B 型），将打印机的 USB 端口连接至计算机的 USB 端口。

### ② 并行端口

使用 Centronics IEEE 1284 双向并行电缆，将打印机上的并行端口与计算机的并行端口相连接。

## 电源要求

### 警告！

请将电源插头插入与打印机额定电压相同的插座。不要在此插座上连接其它设备，以免因过热引起火灾或电击。打印机在 100 V 下需要的电流为 13 A，120 V 下需要的电流为 11 A，220–240 V 下需要的电流为 7 A，并要求 AC 插座正确接地。电源电缆的接地终端应良好接地，以防止电击和火灾。



根据 UL 准则，“电器插头可视为主要的断电设备”。

输入电源	日本	100 VAC ; 50/60 Hz $\pm$ 3%
	北美	120 VAC ; 50/60 Hz $\pm$ 3%
	欧洲	220–240 VAC ; 50/60 Hz $\pm$ 3%
	拉丁美洲	115/120 VAC ; 50/60 Hz $\pm$ 3% 220–240 VAC ; 50/60 Hz $\pm$ 3%
	备注：电流最大负载至少应为打印机所用电流大小的 1.2 倍。	
电压波动率和 额定线电压	日本	100 VAC $\pm$ 10%
	北美	120 VAC $\pm$ 10%
	欧洲	220–240 VAC $\pm$ 10%
	拉丁美洲	120 VAC $\pm$ 10% 220–240 VAC $\pm$ 10%
	备注：偏离额定线电压 10% 的范围内可正常操作。	
频率变化率	50–60 $\pm$ 3 Hz 以内	
最大电流	100 V、120 V 和 220–240 V 系统所需的操作电流分别为 13 A、11 A 和 7 A。	
产生噪音的设备	不应与打印机连接至同一电源插座。	
接地	打印机要求 AC 插座正确接地。	

## 符合能源之星标准

magicolor2300W 基本配置符合美国环境保护署 (EPA) 能源之星标准。打印机保持非作业状态一段时间 (由用户配置) 后, 将切换至低功耗状态 (引擎保持开启, 但定影器关闭)。收到打印作业后, 才返回正常功耗状态。



# 引擎和控制器规格

## 引擎

引擎	Minolta NC-L6001	
负荷周期	每月打印单面 <b>letter/A4</b> 的页数	平均打印 1,000 页， 每月最多不超过 35,000 页*
备注	负荷周期受纸张类型和覆盖率影响。 *按此速率连续使用，将会减少打印机使用寿命。	

## 打印速度 — 单面

下表以页 / 分钟 (ppm) 为单位，定义了 在 600×600 dpi 分辨率下的最快打印速度。

页面大小	单色 ppm	4 色 ppm
<b>Letter/A4 或更小</b>	16	4
<b>Legal/Folio</b>	8	2.02
<b>透明胶片 (Letter/A4)</b>	2.5	1.6
<b>标签 / 厚纸 (Letter/A4)</b>	3.3	2.0

## 打印速度 — 自动双面打印

下表以页 / 分钟 (ppm) 为单位，定义了 在 600×600 dpi 分辨率下的最快打印速度。

页面大小	单色 ppm	4 色 ppm
<b>A4</b>	10	4
<b>Legal</b>	3.24	1
<b>Letter</b>	10	4

## 常规

打印机类型	桌面、非击打式彩色打印机
打印方式	<b>扫描器:</b> 带旋转镜的半导体激光器 <b>记录器:</b> 写电子照相 (黑色) <b>过程:</b> 青色、品红色、黄色和黑色碳粉图像传输至打印纸张 <b>定影器:</b> 加热辊
原有分辨率	600 × 600 dpi
可用分辨率	1200 × 600 dpi
碳粉	<b>类型:</b> 干燥, 单一组分 <b>包装:</b> 碳粉盒 (用户可进行更换)
预热时间	<b>最长:</b> 100 V/120 V/220–240 V: 不超过 180 秒
进纸来源	<b>标准:</b> 200 页装多用途纸盘
输出	打印机顶部的 200 页 (Letter/A4) 装出纸盘
纸张大小和重量	请参阅第 9 页的“使用纸张”。
纸张类型	单页纸
备注	双面打印支持的最大纸张重量为 24 lb bond (90 g/m <sup>2</sup> )。

## 控制器

CPU	N1 芯片 (Naltec 原始 ASIC)
标准接口	<b>并行</b> — Centronics/IEEE 1284 双向 <b>USB</b> — USB (1.1 版) B 型连接器
RAM	<b>系统 RAM:</b> 32MB

## 电气

### 电压和电源

电压和频率	日本: 电压 100 V $\pm$ 10%, 频率 50/60 Hz $\pm$ 3 Hz 美国: 电压 120 V $\pm$ 10%, 频率 50/60 Hz $\pm$ 3 Hz 国际: 电压 220–240 V +10%, 频率 50 Hz $\pm$ 3 Hz		
相位	单相		
功耗	模式	平均	最大
	黑白打印	不超过 600 W	不超过 1100 W
	彩色打印	不超过 450 W	
	待机	不超过 250 W	
节能	不超过 30 W		
认证	符合能源之星标准		

### 电流

模式	最大电流
工作 (100 V)	不超过 13.0 A
工作 (120 V)	不超过 11.0 A
工作 (220–240V)	不超过 7.0 A



## 环境

噪声数据	打印时: 小于 54 dB (A) 待机时: 小于 39 dB (A)
适用于德国的噪声声明	Maschinenlärminformationsverordnung 3. FSGV, 18.01.1991: Der höchste Schalldruckpegel beträgt 70 dB (A) oder weniger gemäß EN 27779.
相对湿度	工作时: 15–85% RH (不冷凝) 运输 / 存储时: 30–85% RH (不冷凝) 湿度变化率: 不超过 20% / 小时
温度范围	工作时: 50–95° F (10–35° C) 运输 / 存储时: 32–95° F (0–35° C) 温度变化率: 不超过 18° F (10° C) / 小时
海拔	工作时: 0–8202 英尺 (0–2500 米) 气压下限: 74.1kPa 运输 / 存储时: 气压: 74.0–101.3 kPa
倾斜度	工作时: 打印机四周任意一点的倾斜度不超过 ±1 度

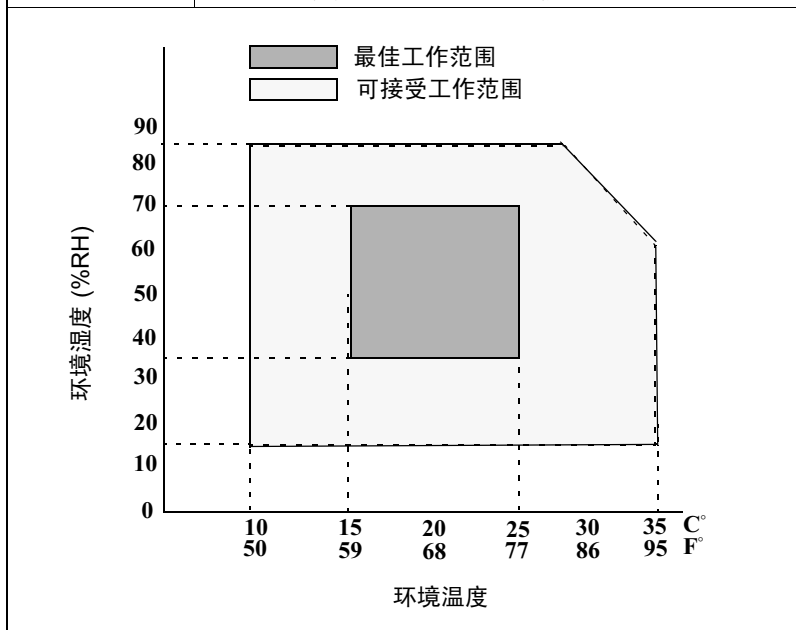

## 有害化学物质报告

材料安全数据表 (MSDS)	Title 29 CFR Ch. XVII, Part 1920.1200
EINECS/ELINCS (EU)	

## 物理特性

	主机身	带有双面打印选件的主机身
尺寸	<b>宽:</b> 14.02 英寸 (356 毫米)  <b>高:</b> 15.43 英寸 (392 毫米)  <b>深:</b> 19.69 英寸 (500 毫米)	<b>宽:</b> 15.98 英寸 (406 毫米)  <b>高:</b> 15.43 英寸 (392 毫米)  <b>深:</b> 19.69 英寸 (500 毫米)
重量	主机身 (包括耗材, 不包括纸张)	62.8 磅 (28.5 公斤)
	双面打印选件	4.4 磅 (2.0 公斤)

# 耗材预期寿命

每种耗材规定的预期寿命均基于特定的打印条件，例如纸张类型、纸张大小、打印材料的内容以及页面覆盖率（letter/A4 大小纸张的覆盖率通常为 5%）等。根据上述以及其它打印条件的不同，如连续（最佳耗材寿命）或间歇（例如单页作业）打印、环境温度和湿度等，实际的预期寿命会有所不同（或减少）。

请勿使用非 KONICA MINOLTA 生产的耗材或不支持的打印纸张，以免引起打印机损坏和保修权利失效。如果发现 KONICA MINOLTA 打印机的故障或损坏是由于使用非 KONICA MINOLTA 的耗材和 / 或附件直接造成，KONICA MINOLTA 将不会免费维修该打印机。在此情况下，将依照具体的故障或损坏来收取维修打印机的标准人工费用和材料费用。

## 普通纸

耗材	满足以下条件时，需更换此耗材 ...
OPC 感光鼓墨盒	连续打印多达 45,000 页单色页或 11,250 页四色页，或者间歇打印（单页作业）10,000 页单色页或 7,500 页彩色页。
碳粉盒	<b>标准容量：</b> 每个碳粉盒（黄色、品红色、青色）单面打印约 1500 页，每种颜色的覆盖率约 5%。
	<b>大容量：</b> 每个碳粉盒（黑色、黄色、品红色、青色）单面打印约 4500 页，每种颜色的覆盖率约 5%。
废碳粉瓶	连续打印约 25,000 页单色页或间歇打印（单页作业）21,600 页单色页；或者连续或间歇打印 6,250 页彩色页（基于 Letter/A4 纸张、5% 碳粉覆盖率的标准模式）。

## 特殊纸张

耗材	满足以下条件时，用户需更换此耗材 ...
OPC 感光鼓墨盒	连续打印多达 15,000 页单色页或 7,500 页彩色页，或者间歇打印（单页作业）5,000 页单色页或 4,100 页彩色页。
碳粉盒（每种颜色覆盖率为 5% 时，每个碳粉盒的打印页数）	<b>标准容量（黑色）：</b> 连续单面打印约 1,500 页或间歇单面打印 1,000 页（如果仅执行黑白打印）。
	<b>标准容量（黄色、品红色、青色）：</b> 连续或间歇单面打印约 1,500 页。
	<b>大容量（黑色）：</b> 连续单面打印约 4,500 页或间歇单面打印 3,200 页（如果仅执行黑白打印）。
	<b>大容量（黄色、品红色、青色）：</b> 连续或间歇单面打印约 4,500 页。
废碳粉盒	连续打印约 25,000 页单色页或间歇打印（单页作业）约 14,400 页单色页，或者连续或间歇打印 6,250 页彩色页。

有关购买信息、零件编号以及价格信息，请联络当地的供货商或者访问 [www.konicaminolta.net/printer/](http://www.konicaminolta.net/printer/)。要订购认可的纸张，请访问 [www.q-shop.com](http://www.q-shop.com)。如果您还有任何问题，请访问 <http://printer.konicaminolta.net/support>，然后单击“Answer Base”。

# 管制符合性

<b>CE 标记（符合性声明），适用于欧洲用户</b>
此产品符合以下 EU 指令：89/336/EEC、73/23/EEC 和 93/68 EEC 指令。此声明仅对欧盟地区有效。 此设备必须使用屏蔽接口电缆。EU 指令严禁使用非屏蔽电缆，因为使用非屏蔽电缆可能会造成无线电通讯干扰。

<b>对所有用户（除美国和加拿大用户之外）的电磁干扰</b>
 <b>警告</b>
<b>本产品属 B 类产品。在住宅环境中，此产品可能会造成无线电干扰，此时用户可能需要采取适当的措施。</b>

<b>干扰设备标准 (ICES-003 ISSUE 3)，适用于加拿大用户</b>
本 B 类数字设备符合加拿大 ICES-003 条例的规定。 Cet appareil numérique de la classe B est conforme à la norme NMB-003 du Canada. 此设备必须使用屏蔽接口电缆。ICES-003 严禁使用非屏蔽电缆，因为使用非屏蔽电缆可能会造成无线电通讯干扰。

<b>cTick 标记</b>	<b>ACA（澳大利亚）</b> AS/NZS 3548	<b>B 类 ITE</b> (1992 年无线电通信法案)
<b>电磁辐射 (EMI)</b>	<b>中国</b> GB 9254 GB 17625.1 <b>FCC（美国）</b> Title 47 CFR Ch.1, Part 15, Subpart B <b>加拿大工业部（加拿大）</b> ICES-003 Issue 3 <b>国际（欧盟）</b> EU Directive 89/336/EEC EN 55022 (CISPR Pub. 22) EN 61000-3-2 EN 61000-3-3 <b>日本 (VCCI)</b> VCCI V-3/01.04 Harmonic Current Measure Guideline (2001) of JBMA	<b>B 类</b> <b>A 类</b>  <b>B 类数字设备</b>  <b>B 类数字设备</b>  <b>B 类 ITE</b> 谐波电流辐射 电压波动和闪烁  <b>B 类 ITE</b>  <b>A 类</b>
<b>节能</b>	<b>能源之星（美国、欧盟和日本）</b>	基本配置符合“能源之星”标准
<b>抗扰性要求（欧盟）</b>	<b>国际（欧盟）</b> EN 55024	抗扰特性

产品安全	UL (美国) cUL (加拿大) 国际 (欧盟)  中国	UL 60950 CAN/CSA C22.2 60950 EU Directive 73/23/EEC, EN 60950 和 IEC 60950 GB 4943
激光安全	CDRH (美国) 国际 (欧盟)	Title 21 CFR Ch. I, Subchapter J EN 60825-1 和 IEC 60825-1

### FCC 符合声明，适用于美国用户

本设备经测试符合 FCC 规则第 15 部分关于 B 类数字设备的限制。这些限制设计用于提供合理的保护措施，以防设备以商业安装模式运转时产生有害干扰。本设备产生、使用并能放射无线电射频能量，如没有遵照本手册说明进行安装和使用，则可能会对无线通信产生干扰。在特定安装下不保证不会产生干扰。在居民区使用本设备也可能造成干扰，用户需自费消除干扰。

如本设备确实对广播或电视接收造成干扰（可通过开关本设备确定），则用户可尝试采用下列措施中的一种或多种予以纠正：

- 重新定向或定位接收天线。
- 增大本设备与接收器的间距。
- 将设备电源连接到不同于接收器所连接到的电路的电源插座上。
- 咨询经销商或有经验的收音机 / 电视机技术人员以获取帮助。

此设备必须使用屏蔽接口电缆。FCC 规则严禁使用非屏蔽电缆，因为使用非屏蔽电缆可能会造成无线电通讯干扰。



### 注意

**根据联邦通信委员会的法律法规，未经负责遵从联邦法规的制造商的明确书面许可，对本产品擅自进行修改或更改可能导致用户操作本产品的授权失效。**

# 安全信息

## 碳粉

### ⚠ 警告



请勿将碳粉或碳粉盒投入明火。灼热的碳粉可能会飞散开来，并造成烧伤或其它伤害。

注意：请将碳粉置于儿童接触不到的地方。

## 激光安全

本打印机是运用了激光的分页打印机。只要依照本手册中的说明操作打印机，激光就不会产生任何危险。因为激光产生的辐射完全控制在保护外壳及外盖之内，所以无论用户何时操作本打印机，激光均无法透出机件。

根据美国卫生部 (DHHS) 依照 1968 年健康与安全辐射控制法案制定的辐射性能标准，本打印机被评定为一类激光产品，这表示本打印机不会产生有害的激光辐射。

## 内部激光辐射

最大平均辐射功率：OPC 感光鼓表面为  $4.68 \mu\text{W}$

波长：770–795 nm

本产品使用了带不可见激光光栅的 IIIb 类激光二极管。激光二极管和扫描多棱镜集成在打印头部件。打印头处于打印机内部的碳粉盒前面。激光从打印头部件发出，然后通过激光孔在打印机内部辐射。

### ⚠ 警告

打印头部件的内部组件不属于现场服务项目。因此，在任何情况下都不要打开打印头部件。

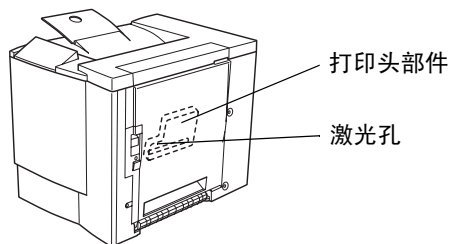

## 激光注意事项，适用于美国用户 — CDRH 条例

根据美国依照 1990 年食品、药品和化妆品法案制订的条例性能标准，本打印机被评定为一类激光产品。在美国销售的激光产品必须符合此标准，并报告给美国卫生部 (DHHS) 食品和药品管理署 (FDA) 的医疗器械及放射卫生管理中心 (CDRH)。这表示该产品不会产生有害的激光辐射。以下所示的标签表示符合 CDRH 条例，在美国销售时必须粘贴到激光产品上。

### 激光安全标签 — CDRH 要求

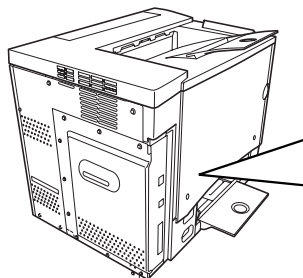

### ⚠ 警告

**注意：任何超出本手册指定范围的控制、调整或操作均可能造成危险的辐射泄漏。**

此为半导体激光。激光二极管的最大功率为 5mW，波长为 770–795 nm。

## 国际通告 — 电源线

对于此 220V 打印机，需满足以下电源线要求。

最小：0.75 mm<sup>2</sup>

最小：H05 VV - F

本插头已通过设备所安装国家和地区的认证，插座为 IEC 60320 连接器。

## 国际通告 — 电压

挪威用户注意事项：本设备被设计为在线电压不超过 240 伏特的 IT 电源系统内操作。

## 适用于挪威用户

### ADVERSEL

Dersom apparatet brukes på annen måte enn spesifisert i denne bruksanvisning, kan brukeren utsettes for usynlig laserstråling som overskrider grensen for laser klass 1.

Dette en halvleder laser. Maksimal effekt till laserdiode er 5 mW og bølgelengde er 770–795 nm.



## 适用于芬兰、瑞典用户

LOUKAN I LASERLAITE  
KLASS I LASER APPARAT

### VAROITUS!

Laitteen käyttäminen muulla kuin tässä käyttöohjeessa mainitulla tavalla saattaa altistaa käyttäjän turvallisuusluokan I ylittävälle näkymättömälle lasersäteilylle.

Tämä on puolijohdelaser. Laserdiodin suurin teho on 5 mW ja aallonpituus on 770–795 nm.

### VARNING!

Om apparaten används på annat sätt än i denna bruksanvisning specificerats, kan användaren utsättas för osynlig laserstrålning, som överskrider gränsen för laserklass 1.

Det här är en halvledarlasers. Den maximala effekten för laserdioden är 5 mW och våglängden är 770–795 nm.

### VARO!

Avattaessa ja suojalukitus ohitettaessa olet alttiina näkymättömälle lasersäteilylle. Älä katso säteeseen.

### VARNING!

Osynlig laserstrålning när denna del är öppnad och spärren är urkopplad. Betrakta ej strålen.

## 臭氧释放

打印机操作时会释放少量臭氧。其剂量不会对任何人产生负面影响。但要保证打印机所处的房间通风顺畅，特别是在您打印大量材料或者长时间连续使用时。

## Dégagement d'ozone

L'imprimante dégage une faible quantité d'ozone durant son utilisation.

Cette quantité n'est pas suffisamment importante pour être dangereuse. Cependant, veillez à ce que la pièce dans laquelle la machine soit adéquatement ventilée, surtout en cas d'impression de gros volumes ou en cas d'utilisation continue pendant un laps de temps très long.

本节包含了打印机操作和维护的详细说明。为使此设备获得最佳效用，所有操作者都应仔细阅读和遵循本手册的说明。请将本手册放在打印机附近。

使用此设备之前，请阅读下一节。该节包含了有关用户安全和防止出现设备问题的重要信息。

请务必仔细查看本手册列举的预防措施。









注意，本节的某些部分可能与您购买的产品不一致。

## 警告与预防措施符号

<p>△ 警告 或 <b>警告!</b></p>	无视此警告可能导致严重伤害甚至死亡。
<p>⚠ 或 ⚠ <b>注意</b></p>	无视此警告可能导致伤害或财产损失。

## 符号含义





---

	三角形表示应对其采取预防措施的危險。
	此符号警告小心灼伤。
	对角线表示禁止执行此操作。
	此符号警告不可拆卸设备。
	黑色圆圈表示必须执行的操作。
	此符号表明必须拔下设备的电源插头。

---

 警告

	<ul style="list-style-type: none"><li>• 请勿改动此产品，以免引发火灾、电击或故障。如果产品使用了激光，则激光源可能导致失明。</li><li>• 请勿试图拆除固定在产品上的机盖和面板。某些产品内部包含可能导致电击或失明的高压部件或激光源。</li></ul>
	<ul style="list-style-type: none"><li>• 请只使用包装中提供的电源线。否则，将可能导致火灾或电击。</li><li>• 只能使用特定的电源电压。否则，可能导致火灾或电击。</li><li>• 请勿使用连接其它任何设备或机器的多插头插座。使用电源插座时，如超过所标明的电流值，可能导致火灾或电击。</li></ul>
	请勿用湿手插拔电源线，以免引起电击。
	请将电源线完全插入电源插座。否则，可能导致火灾或电击。
	<ul style="list-style-type: none"><li>• 请勿刮伤、磨损、加热、缠绕、弯曲、拉伸、损坏电源线，或者在电源线上放置重物。使用损坏的电源线（芯线暴露、电线破损等）可能导致火灾或故障。 一旦发现此类情况，请立即关闭电源开关，拔下电源插座上的电源线，然后联系授权服务代表。</li><li>• 原则上，不要使用延长电源线。使用延长电源线可能导致火灾或电击。如果需要延长电源线，请与授权服务代表联系。</li></ul>
	请勿在此产品上放置盛有水的花瓶或其它容器，以及金属回形针或其它小的金属物品。溅出来的水或掉入本产品的金属物品可能会引起火灾、电击或故障。如果金属片、水或者其它类似的杂物掉入本产品，请立即关闭电源开关，拔下电源插座上的电源线，然后联系授权服务代表。
	<ul style="list-style-type: none"><li>• 如果本产品变得过热或冒烟、发出不正常气味或噪音，请立即关闭电源开关，拔下电源插座上的电源线，然后联系授权服务代表。如果仍旧坚持使用，则可能引起火灾或电击。</li><li>• 如果本产品被摔或盖板损坏，请立即关闭电源开关，拔下电源插座的电源线，然后联系授权服务代表。如果仍旧坚持使用，则可能引起火灾或电击。</li></ul>
	请勿将碳粉或碳粉盒投入明火。灼热的碳粉可能会飞散开来，并造成烧伤或其它伤害。
	请将电源线连接至配有接地终端的电源插座。

	<ul style="list-style-type: none"> <li>• 请勿在本产品附近使用易燃喷雾、液体或气体，以免引起火灾。</li> <li>• 请勿将碳粉盒或 OPC 感光鼓墨盒放在儿童易于接触的地方。尝试或吞入任何此类物品都可能危害您的健康。</li> <li>• 请勿将任何物品插在本产品的通风孔中。产品内部积聚的热量，可能引发火灾或故障。</li> <li>• 请勿将本产品安装在阳光直射或靠近空调机、热源设备的地方。所引起的产品内部温度变化可能会导致故障、火灾或电击。</li> <li>• 请勿将本产品放在积满灰尘的地方，或放在靠近厨房餐桌、浴室及加湿器等暴露在烟尘或水蒸气中的场所，以免引起火灾、电击或故障。</li> <li>• 请勿将本产品放在不稳定或倾斜的椅子上，或放在易遭受振荡或震动的地方，以免滑落导致人身伤害或机械故障。</li> <li>• 安装本产品之后，请将其固定在稳定的底座上。如果装置发生移动或掉落，可能会导致人身伤害。</li> <li>• 请勿将碳粉部件和 OPC 感光鼓部件放在软盘或显示器等容易受磁场影响的物体附近，以免导致软盘或显示器等产品发生故障。</li> </ul>
	<p>本产品内部存在易受高温影响、可能会导致灼伤的区域。当因发生误进纸等故障而检查装置内部时，切勿触摸贴有“小心！高温！”警告标签的位置（定影器部件附近等）。</p>
	<p>请勿在电源插头周围放置任何物品，以免出现紧急情况时不易拔出电源插头。</p>
	<ul style="list-style-type: none"> <li>• 电源插座应安装在打印机附近并应容易接近，以免出现紧急情况时不易拔出电源插头。</li> <li>• 请始终在通风良好的场所使用本产品。在通风差的房间长时间操作该产品可能会危害您的健康。请定期将房间通风。</li> <li>• 移动本产品时，请务必断开电源线和其它电缆。否则，可能会损坏电源线或电缆，引起火灾、电击或故障。</li> <li>• 移动本产品时，请始终将其安放于用户手册或其它文档指定的位置。如果装置掉落，可能会导致人身伤害，还可能导致产品损坏或发生故障。</li> <li>• 一年内请多次从插座中拔出电源插头，并清洁插头接线端之间的区域。插头接线端之间的积尘可能会导致火灾。</li> <li>• 拔下电源线时，请务必握住插头。拉扯电源线会导致电源线损坏，可能引起火灾或电击。</li> </ul>

# 安全使用激光打印机

## 警告！

不正确地使用打印机，会导致健康受损、电击甚至火灾。打开激光打印机包装之前，您应先了解本信息，以熟悉有关自身安全和操作安全的知识。

电源 / 电源线 / 插头
请按照以下要求操作 ...
确保装置的电源电压正确。否则，可能引起火灾或电击。
确保： <ul style="list-style-type: none"><li>■ 电源线损坏时，立即切断电源线并拔下插头。否则，可能引起火灾或电击。</li><li>■ 电源线正确插入插座，且插座任何时候都可见并容易接近。</li><li>■ 电源线没有压在打印机或其它设备下面，以免损坏。损坏电源线可能导致火灾或装置无法正常运转。</li><li>■ 长时间不使用打印机时，请从插座中拔出电源线。</li></ul>
只能使用至少可承受打印机最大额定功率的延长电源线。额定值过低，可能导致延长电源线过热，甚至引起火灾。
请勿 ...
拉住电源线将电源插头拔出插座。这可能会损坏电源线。损坏电源线可能导致电击或火灾。 <ul style="list-style-type: none"><li>■ 用湿手将电源线从插座拔出。这可能会导致电击。</li><li>■ 将重物放在电源线上。</li><li>■ 拉扯或纠结电源线，以免损坏电源线。损坏电源线可能导致电击或火灾。</li><li>■ 移动打印机时，将电源插头留在插座中。如果这样可能会损坏电源线，从而引起短路或火灾。</li></ul>
正在打印时，请勿切断打印机电源。

打印机机身
请按照以下要求操作 ...
仅按照本手册说明的过程进行操作。不正确地使用打印机可能引起火灾或电击。
注意自身安全和操作安全
不正确地使用打印机，可能导致健康受损、电击甚至火灾。打开激光打印机包装之前，您应先了解本信息，以熟悉有关自身安全和操作安全的知识。
如果打印机变得过热，或发现有冒烟或不平常气味时，请立即切断电源，拔下插座上的电源线。
请勿 ...
<p>请勿：</p> <ul style="list-style-type: none"> <li>■ 在打印机上放置重物。</li> <li>■ 在打印机附近放置磁性物体。</li> <li>■ 在打印机上放置装有液体的咖啡杯、饮料、瓶子或其它容器。如果液体流入打印机，可能引起电击或火灾。如果液体流入打印机，请立即切断电源，断开电源线。在打印机的开孔处放置回形针、钉书钉或其它金属小物体。这可能引起电击或火灾。如果金属片掉入打印机，请立即切断电源，断开电源线。</li> </ul>
正在打印时，请不要打开打印机的任何机盖。
请勿在打印机附近使用任何易燃喷雾、液体或气体。
请勿移动任何安全设备，也不要改变打印机的构造。本装置配有高压组件。不正确地使用打印机可能引起火灾或电击。

---

# 索引

---

## A

AIDC 47, 83, 86, 89

## B

便笺纸 16  
标签 14  
    连续打印 14  
并行  
    连接 117

## C

CPU 121  
出纸盘 23  
错误消息 90

## D

打印  
    方式 121  
打印机  
    存放 102  
    另请参阅规格。  
    重新安放 102  
    重新包装 103  
打印机暂停 47, 83  
打印质量  
    全黑页 85  
    太淡 86  
单面 N 页 82  
电源要求 118  
    能源之星, 符合 119

## F

防止卡纸 71

废碳粉瓶 46

分辨率 121

服务

消息 91

服务消息 90

## G

故障排除 70

打印机复位 81

打印空白页 85

卡纸 79

双面打印 82

状态、服务和错误消息 90

规格

并行 121

CPU 121

CrownNet Ethernet 121

打印方式 121

分辨率 121

耗材 125

环境 123

接口 121

进纸来源 121

控制器 121

内存 121

输出 121

碳粉 121

碳粉盒 125

温度 123

物理特性 124

预热时间 121

## H

盒，也称为废碳粉瓶 46

厚纸也称为卡片纸 13

环境要求 123

## J

检测水平度 116

接口 121

## K

可成像区域

页边距 19

控制器

规格 121

## L

连接

并行电缆 117

路径，纸张 72

## M

明信片 16

## N

能源之星 119

## O

OPC 感光鼓墨盒 57, 107

## P

瓶，也称为盒 46

普通纸 12

## Q

卡纸 79

防止 71

取出 73

纸张路径 72

## S

双面打印

自动双面打印 23



## T

- 碳粉 121
- 碳粉盒 125
- 套印格式打印 81
- 通风窗 116
- 透明胶片 17
  - 连续打印 17

## W

- 温度要求 123
- 物理规格 124

## X

- 小册子装订 82
- 消息 90
- 信封 14
- 信头纸 16

## Y

- 页边距 19
- 预热时间 121

## Z

### 纸张

- 防止卡纸 71
- 类型 18
- 路径 72
- 卡纸 79
- 清除卡纸 73
- 页边距 19
- 装入 20
- 纸张存放 24
- 纸张路径 72
- 装入纸张 20
- 状态显示
  - 关闭 44
  - 环境 40
  - 使用 41
- 自动图像密度控制 47

