

SAMSUNG



YV-150

安全注意事项

仔细阅读此说明书，正确使用该产品，以免造成不必要的伤害或损坏。



警告

不仔细阅读产品说明书可能会造成严重的后果。

产品使用注意事项

使用不当可能会导致爆炸，火灾及触电。



请勿自行拆开，维修或改造本机。



切勿弄湿本机或掉入水中。
若已弄湿本机，切勿开机。请与三星客户服务中心联系。



切勿将本机置于潮湿，多灰尘及烟雾的环境中。否则有可能导致火灾或触电。



切勿将主机放在温度超过35°C(95°F)的环境中(例如桑拿房或停放的车内)。
车内温度夏天时可能达到80°C(176°F)。

保护听力

长时间使用耳机或头戴式耳机可能导致听力严重受损。

若长时间聆听音乐的声音超过85分贝，则听力将受到不良影响。

声音越大，听力受损程度越严重(日常对话的声音为50至60分贝，而公路上的噪音约为80分贝)。

强烈建议使用者将音量调至中等(中等音量通常在最高音量的2/3以下)。

如果出现耳鸣现象，则请调低音量或停止使用耳塞或头戴式耳机。

避免意外交通危险

切勿骑自行车，驾驶汽车或机动车时使用耳机否则，有可能导致交通事故。而且某些地方法律禁止这些行为。在路上(尤其是在行人穿过马路时)使用耳机有可能导致严重事故。

为了您的安全，当您在运动或散步时请确保耳机接线不要挂到手臂或其他周围物体上。



注意

如果不遵守所有使用说明将可能导致人身伤害或产品受损。

产品使用注意事项

请注意避免产品故障及人身伤害



务必清备份重要资料

请注意，若因故障、维修或其他原因造成资料遗失，我们不承担任何责任。

避免故障



切勿重击本机。切勿将重物置于本机上。



避免任何异物或灰尘进入本机。

避免故障



若使用附件时，请一直使用三星提供或认可的产品。



切勿往本机上喷水。切勿使用苯或稀释剂等化学物清洗本机。否则可能导致火灾，触电或表面损坏。



切勿将本机置于磁性物体附近，否则有可能导致故障。

目录

安全注意事项	2
目录	4

第1章. | 准备

产品特征	6
基本信息	7
各部名称	7
按键功能	10
屏幕显示信息	11
连接耳机 & 麦克风	12
置入电池	13
基本使用	14

第2章. | 下载您想要的文件

安装Samsung Media studio	18
与计算机连接	19
在Media studio中添加文件及文件夹	20
使用Media studio 传送文件	22
使用移动磁盘	24
断开与计算机的连接	25
安装 TTS	26
使用 TTS	27
创建一个 TS3 File	29

第3章. | 使用录音

语音录音	30
语音录音	30
使用语音录音菜单	32
电话录音	34
聆听录音文件或音乐文件	35
聆听录音文件或音乐文件	35
选择重复	38
使用语音 & 音乐播放菜单	39
设置书签	41
设置书签	41
聆听 FM 广播	43
聆听FM广播	43
设置 FM 预置	46
删除预置频率	48
使用FM 选项菜单	49
移至播放屏幕	50

第4章. | 设置

设置.....	51
设置日期/时间.....	51
设置显示屏幕关闭/睡眠时间.....	52
设置语言/蜂鸣声.....	53
设置音量限制.....	54
重新设置系统.....	55
系统信息.....	56

第5章. | 疑难解答

疑难解答.....	57
-----------	----

第6章. | 附录

功能一览表.....	59
产品规格.....	60
许可证.....	61

产品特性

长时间 & 高质量录音!

- 除长时间录音外，您还可以从SP (标准播放), HQ (优质) 及 SHQ (超优质)中选择不同的录音质量。

VOR (声控录音)功能

- 您可以把本机设置为检测到声音或语音时启动录音。

简单的语音录音功能

- 当聆听FM广播时您可以录音，即使在电源关闭检测时也照样进行。

管理录音文件夹

- 可以在 5 个独立的文件夹中录音：A, B, C, D 和 E。这将有助于您更准确的管理文件夹。
- 通过使用 <文件浏览器>，您可以很容易地找到您想要的文件。

MP3,WMA以及TS3播放

- 本机支持播放 MP3 或 TS3 格式的录音文件。
- 本机支持播放 MP3 或 WMA 格式的音乐文件。

其它

- 本机除录音外，还包括聆听音乐、FM广播以及便利书签等多种特性。

TTS 程序

- 所谓 Text-to Speech(TTS)，是一种可以把文字信息转换成语音信息的程序，它能够把电脑上的文本文件转换成语音文件并且可以聆听。

检查附件



主机



USB 连接线



外部设备连接线



外部麦克风



耳机



腕部挂绳



电话线



电话接收适配器

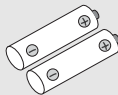

AAA / LR03 电池



安装 CD

■ 为提高产品性能，附件如有变更，恕不另行通知。

各部名称 (继续)

前面板 & 左侧边

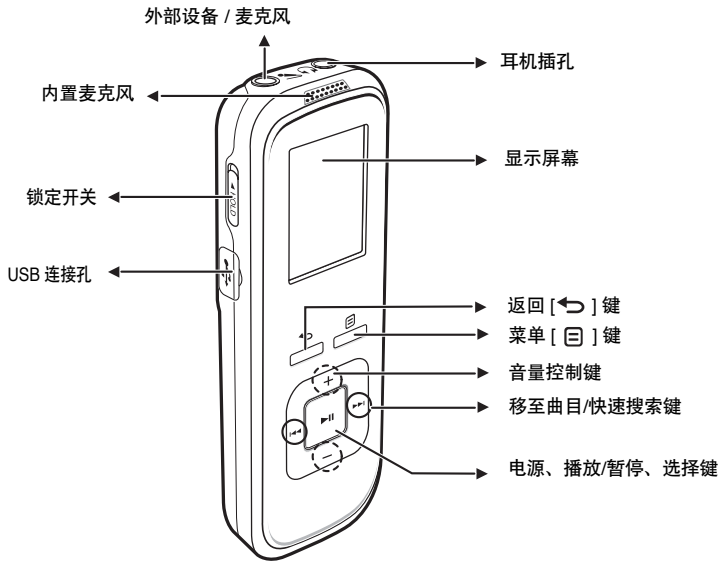



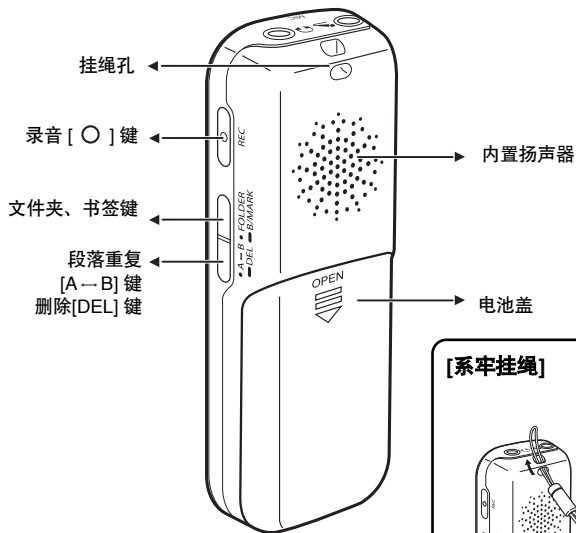



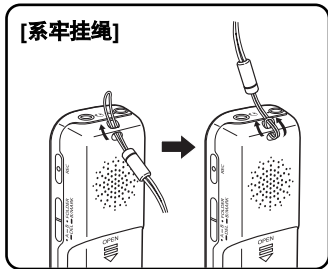

后面板 & 右侧边



[系牢挂绳]



按键功能

按键	功能及使用
	<ul style="list-style-type: none"> ■  按住: 打开及关闭电源 点击: 播放/暂停 ■ +, - 点击: 调整音量 ■  点击: 移至上一曲或下一曲 按住: 快速扫描曲目
	<ul style="list-style-type: none"> ■ 点击: 移至上一显示屏幕 ■ 按住: 移至功能表主菜单
	<ul style="list-style-type: none"> ■ 点击: 移至菜单屏幕
	<ul style="list-style-type: none"> ■ 按住: 开始录音 ■ 再次点击: 停止录音
	<ul style="list-style-type: none"> ■ 点击: 重复播放选择的文件 ■ 按住: 删除选择的文件
	<ul style="list-style-type: none"> ■ 点击: 移至存储文件的文件夹 ■ 按住: 添加书签
	<ul style="list-style-type: none"> ■ 按箭头方向滑动: 锁定按键 ■ 按箭头反方向滑动: 取消锁定

屏幕显示信息

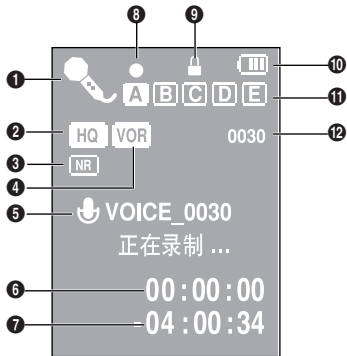

- | | |
|---------------------|-----------------|
| 1 模式显示 | 9 锁定显示 |
| 2 录音模式显示 | 10 电池电量显示 |
| 3 噪音减少显示 | 11 保存录音文件的文件夹显示 |
| 4 VOR(音控录音) 显示 | 12 录音文件数量显示 |
| 5 当前文件显示 | |
| 6 录音时间(小时, 分钟, 秒)显示 | |
| 7 剩余录音时间显示 | |
| 8 录音/待机显示 | |



参考

- 此显示图片只是一个效果图，与实际显示可能会有所不同。

连接耳机 & 麦克风

连接耳机

▶ 顶部

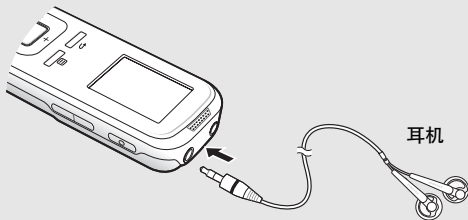

连接外部麦克风

▶ 顶部



置入电池

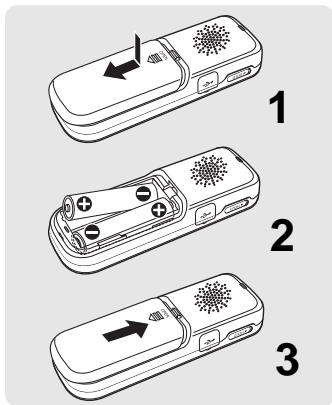

- 1 按箭头方向推开电池盖。
- 2 按正确的极性放入电池 (+,-)。
 - 确认电池的极性。
- 3 按箭头反方向合上电池盖。

电池使用寿命

电池使用寿命 (AAA/LR03 碱性电池)

型号	录音模式	播放模式	
		(使用耳机)	(使用扬声器)
时间	最长15 小时	最长20 小时	最长15 小时



参考

- 当长时间不使用本机时，请取出电池。
- 更换电池时，不会删除保存的录音文件。
- 电池的使用寿命随电池类型，您的设置以及音量的不同而不同。

基本使用

开机 & 关机



开机

按住 [▶||] 键。

- 打开电源。

关机

按住 [▶||] 键。

- 关闭电源。



参考

- 在电源关闭状态下，如果按住 [REC] 键，则电源开启并且开始录音。
- 为了节省电源，在待机或音乐播放暂停模式下，如果在设定的时间内没有任何按键动作时，电源自动关闭。

语音录音



1 按住 [↵] 键，移至功能表主菜单。

2 按 [I◀, ▶I] 键选择 <语音录音> 然后按 [▶||] 键。

- 录音屏幕显示。

3 按 [FOLDER] 键选择一个存放录音文件的文件夹。

4 按 [REC] 键。

- 开始录音。

音量限制

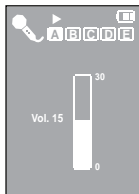

按 [+ , -] 键调整音量。

- 音量条显示。
- 您可以在 0 到 30 间调整音量。
- 按 [+] 键调高音量，按 [-] 键调低音量。



- 如果 <音量限制> 设置为 <开> 状态，那么音量调节不能达到 16 以上。设置 <音量限制> 为 <关> 状态。

参考

锁定功能

在锁定模式下，任何按键都不起作用。**此功能适用于漫步或锻炼时。**



1 按箭头方向推动 [HOLD ▶] 按键。

- 实现锁定功能，任何按键都不起作用。

2 按箭头相反方向推动 [◀ HOLD] 按键，取消锁定功能。

基本使用 (继续)

使用 <文件浏览器>查找文件。

使用 <文件浏览器>功能可以很容易的查找文件。



- 1 按住 [↵] 键，移至功能表主菜单。
- 2 按 [⏪, ⏩] 键选择 <文件浏览器> 然后按 [▶||] 键。
 - 通过 [文件浏览器] 您将会看到包括 VOICE, MUSIC, 以及 TTS文件的文件夹列表。
- 3 按 [+ , -] 键选择一个您需要的文件夹。
- 4 按 [▶||] 键移至所选择文件夹中的文件列表。
 - 按 [↵] 键移至上一预览屏幕。
- 5 按 [+ , -] 键选择一个您需要的文件。
- 6 按 [▶||] 键。
 - 所选择的文件开始播放。

删除文件



- 1** 在音乐播放暂停模式下，按 [⏮, ⏭] 键选择 <文件浏览器> 然后按 [⏸] 键。
- 2** 使用 [+ , -] 键在文件列表中选择要删除的文件然后按住 [DEL] 键。
- 3** 按 [⏮, ⏭] 键选择 <YES> 然后按 [⏸] 键。
 - 选择的文件被删除。



- 在播放过程中，如果想直接删除文件，在暂停状态下按住[DEL] 键。



注意

- 文件一旦被删除，将不能恢复。因此要加倍确认您要删除的文件。
- 文件播放过程中，不能删除文件。



如果不能自动安装。

注意 ■ 请用Windows 2000 或 XP管理用户安装所提供的程序。请参阅计算机用户手册怎样使用管理用户进入计算机的操作系统。

准备开始!

在 CD-ROM 驱动器中插入所提供的安装光碟。



1 点击 <Install SMS>(安装SMS)。



2 点击 <下一步>。

- 开始安装 Media studio。
- 安装完成后桌面上自动创建Media studio图标并且自动运行Media studio。

与计算机连接

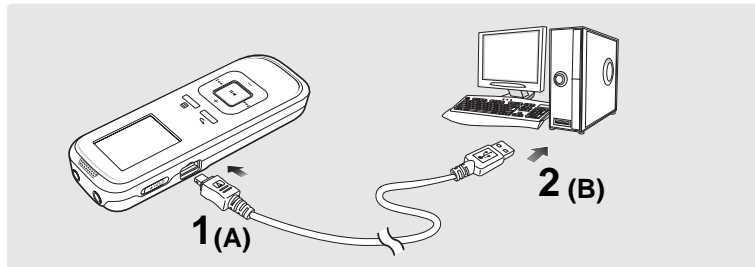

1 使用USB连接线的小端子(A)连接至主机的USB 端口。

2 使用 USB 连接线的另一端 (B) 连接至计算机的USB 连接端口(⚡)。

- <USB Connected> 在显示屏幕上显示。

计算机系统配置要求

计算机系统配置应具备如下条件:

- 奔腾 300MHz 或更高
- DirectX 9.0 或更高
- 100MB 可用硬盘空间
- 分辨率1024 X 768或更高
- Internet Explorer 6.0 或更高
- Windows 2000/XP/VISTA
- USB 2.0 端口
- CD Rom 驱动器 (两倍速或更高)
- Windows Media Player 9.0 或更高



■ 如果您通过 USB 集成器连接本播放器，连接可能不起作用。请将本播放器直接与计算机相连。

参考

- 当与计算机连接时，主机不动作。
- 使用 USB 连接时，如果在特定的时间内没有任何按键动作时，显示屏幕将关闭。

下载您想要的文件

在Media studio中添加文件及文件夹

Media Studio 在您准备传输文件到您的播放器时，允许您选择和整理文件或文件夹。

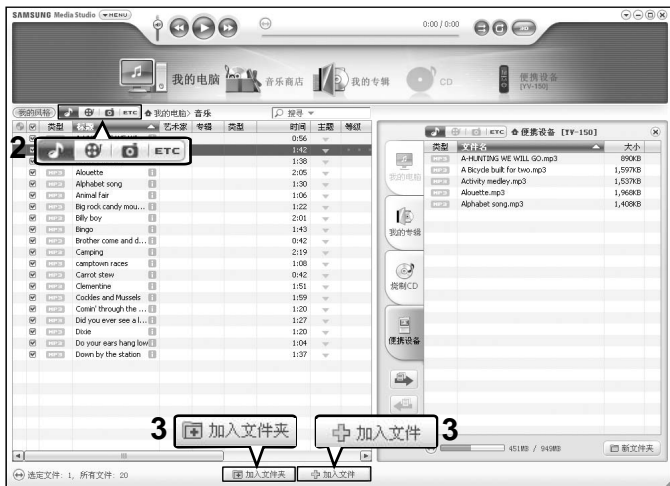

请参阅帮助获取更多关于怎样使用 Media studio的信息。

- 点击Media studio程序上部的 <MENU> → <帮助> → <帮助>。



开始准备!

- 将主机与计算机连接。
- 在计算机上安装Media studio。▶ 参照第 18 页

1 当主机连接上计算机时Media studio 会自动运行。

- 如果程序不能自动运行, 请双击桌面上的 Media studio 图标 。

2 在左边点击需要的图标

- 通过点击这些图标中的一个图标来选择您想要传输文件的文件类型。
- 点击这个图标 , 显示音乐列表。
- 点击  图标显示其它文件列表。其它文件列表中包其它文件类型 (TS)。

添加文件夹

3 在 Media Studio 底部点击 <加入文件夹>。

- 显示浏览文件夹窗口。

4 选择所要添加的文件夹然后按 <确定>。

- 所选择的文件夹添加至列表。

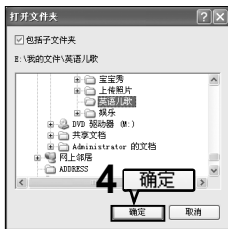

添加文件

3 在 Media Studio 底部点击 <加入文件>。

- 显示打开窗口。

4 选择所要添加的文件然后点击 <打开>。

- 所选择的文件添加至列表中。

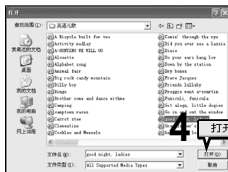

下载您想要的文件

使用 Media studio 传送文件

接下来的演示步骤是把文件从计算机传送到主机上。



■ 音乐识别技术及相关数据由Gracenote&Gracenote CDDB® Music Recognition ServiceSM (音乐识别服务SM) 提供。

■ CDDB是 Gracenote公司的注册商标。Gracenote 标识及徽标、Gracenote CDDB标识及徽标以及 "Powered by Gracenote CDDB"标识是 Gracenote公司的注册商标。
Music Recognition Service 与 MRS是Gracenote公司的服务标志。



准备开始!

- 将主机与计算机连接。
- 在计算机上安装Media studio。▶ 参照第 18 页

1 当主机连接上计算机时Media studio 会自动运行。

- 如果程序不能自动运行, 请双击桌面上的 Media studio 图标 。

2 在左边点击需要的图标

- 通过点击这些图标中的一个图标来选择您想要传输文件的文件类型。
- 点击这个图标 , 显示音乐列表。
- 点击  图标显示其它文件列表。其它文件列表中包其它文件类型 (TS3)。

3 在左边的文件列表中选择想要传送的文件

4 点击 图标。

- 所选择的文件传送至主机。



- 在文件传输中请不要断开 USB 的连接。这有可能使主机或计算机出错。

注意

使用移动磁盘

您可以将主机当作移动磁盘使用。

准备开始!

- 将主机与计算机连接。

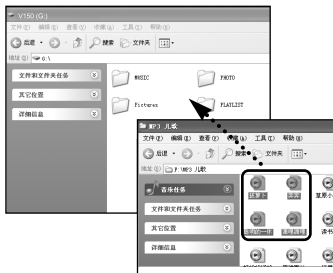

1 打开由计算机传送至主机的文件或文件夹。

2 在桌面上打开 <我的电脑> → <V150>。

3 在计算机中选择您想要的文件或文件夹然后将他们拖至 <V150>。

- 选择的文件或文件夹传送至主机。



注意

- 在文件传输过程中, 文件传送信息将一直显示。当文件传送信息显示时, 如果断开USB连接, 可能会使主机出错。
- 在 Windows Explorer中音乐文件的显示顺序与主机中的播放顺序可能会不一样。
- 如果您将 DRM文件移至可移动磁盘, 不能播放此文件。

■ 什么是 DRM?

DRM(数字版权管理)是为了防止非法使用数字内容与保护版权所有人利益与权利的技术与服务。

DRM 文件为收费音乐文件。对合法购买的MP3音乐套用非法版权保护与技术。

断开与计算机的连接

断开与计算机的连接时，请按照以下步骤操作以防止播放器及资料受损。

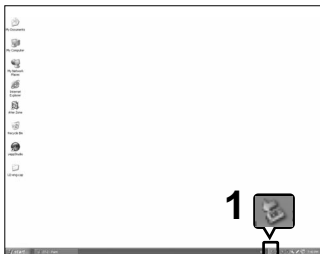

1 用鼠标左键点击电脑底部的  图标。

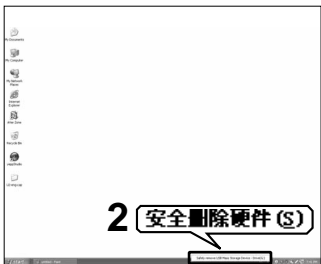

2 点击 <安全地移除硬件> 信息。

3 断开主机与计算机的连接。



注意

- 在文件传输过程中请不要断开主机与计算机的连接。这有可能造成主机故障及数据损坏。
- 当主机上的文件在计算机上播放时，您不能断开主机与计算机的连接。请停止播放后再断开主机与计算机的连接。

安装 TTS

TTS (Text-to-Speech) 系统是指将文字信息转换成语音信息的系统。即，从电脑中得到用户输入的 text 信息，电脑分析此信息并产生韵律，连接语音合成数据库按人的声音自然的读出文本的系统，对外语学习大有帮助。

准备开始!

在 CD-ROM 驱动器中插入所提供的安装光碟。



1 点击 <Install TTS>。

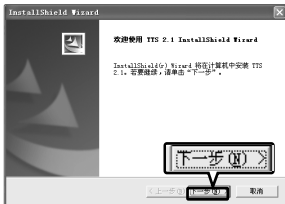

2 点击 <下一步>。

- TTS 开始安装。
- 安装完成后，在桌面上出现  图标。

使用 TTS

准备开始!

在桌面上点击 TTS  图标。

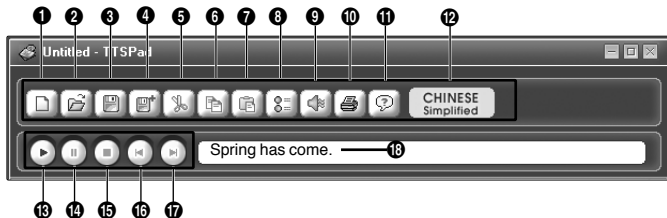

- 1 **New:** 创建一个新文本。
- 2 **Open:** 从计算机上打开一个文件。
- 3 **Save:** 以 .txt 格式保存文件。
- 4 **Save As:** 以一个新名称来保存文件。
- 5 **Cut:** 剪切文字。
- 6 **Copy:** 拷贝文字。
- 7 **Paste:** 粘贴剪切或拷贝的文字。
- 8 **Option:** 设定语言, 音量, 及词典功能等。
- 9 **Generation:** 可以把输入的文本转换成您能在主机上欣赏的 ts3 文件。
- 10 **Print:** 打印文本文件。
- 11 **Help:** 可以获得使用此程序的帮助信息。
- 12 **Voice Engine:** 可以看见当前选择的语言。
- 13 **Play:** 读文本。
- 14 **Pause:** 暂停播放。
- 15 **Stop:** 停止播放。
- 16 **REW(Backward):** 移至上一部分文本。
- 17 **FF(Forward):** 移至下一部分文本。
- 18 **Textviewer:** 显示当前的单词、短语或句子。

使用 TTS (继续)

设置选项

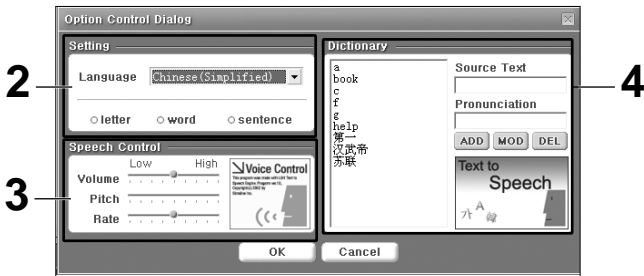

1 按选择  键。

2 设置

- **Language:** 选择阅读文本的语言。
- **letter:** 以字母为单位进行阅读。
- **Word:** 以单词为单位进行阅读。
- **Sentence:** 以句子为单位进行阅读。

3 语速控制

- **Volume:** 调节音量。
- **Pitch:** 调节音调。
- **Rate:** 调节播放速度。

4 字典

在词典(Dictionary)中可以对单词进行“读定义”。例如若将单词“IT”读成“Information Technology”，则在该语言词典中将单词“IT”定义为读“Information Technology”即可。

- **Source Text:** 要定义的单词。
- **Pronunciation:** 定义单词意义。
- **ADD:** 要添加新定义单词的按键。
- **MOD:** 对保存单词的定义修改。
- **DEL:** 删除保存的定义单词。

创建 TS3 文件

您可以使用 TTS 程序将文本文件转换成 TS3 格式的语音文件。

准备开始!

点击桌上的 TTS  图标。

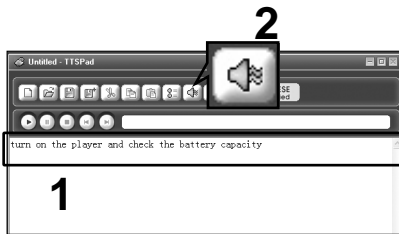

1 输入想要转换成语音文件的文本。

2 选择 [Generation]。

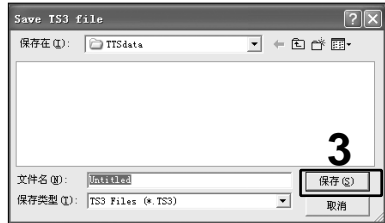

3 当保存 TS3 文件的对话框显示时，输入一个文件名并选择要保存的路径，然后按 [保存] 键。



参考

- 您可以使用<文件浏览器>，在<TTS>文件夹中搜索保存的TS3文件。
▶ 参照第 16 页。
- 获取更多的详细使用方法，请参考帮助 ()。

您可以使用内置或外部麦克风进行录音。

准备开始!

打开主机，确认电池电量。

将主机与麦克风连接，如果需要请使用。▶ 参照第 12 页。

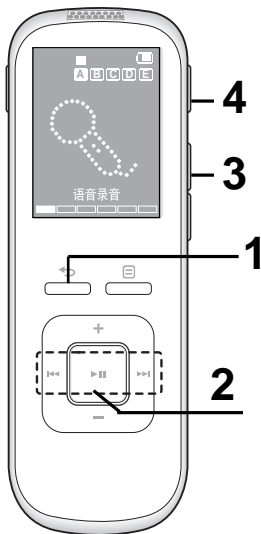

1 按住 [←] 键移至功能表主菜单。

2 按 [|◀▶|] 键选择 <语音录音> 然后按 [▶||] 键。

■ 语音录音屏幕显示。

3 按 [FOLDER] 键选择一个要保存录音文件的文件夹。

4 按 [REC] 键。

■ 开始录音。

录音时间

型号 \ 模式	SP	HQ	SHQ
YV-150 X(512MB)	33 小时	16 小时	8 小时
YV-150 Z(1GB)	66 小时	33 小时	16 小时

停止录音

再次按 [REC] 键。

- 主机停止录音。
- 录音文件自动保存到选择的文件夹中。
- 一个文件夹最多可以保存300个文件。



参考

- 如果想要暂停录音，按 [▶||] 键。
- 在电源关闭状态下，按住 [REC] 键，主机打开并且开始录音，可能会需要一些时间。
- 录音时，您可以用耳机同时聆听录音内容。
- 在录音过程中，麦克风应该正对发声源。
- 在录音过程中，蜂鸣音不起作用。



注意

- 在录音过程中，外置麦克风应该远离耳机。否则，在录音中会产生杂音。
- 录音时，麦克风离嘴的距离不能太近也不能太远。否则，会降低录音质量。
- 电量不足时，不能录音。
因此在录音前应该检查电池电量并及时更换新电池。
- 录音过程中不能取出电池，否则，会损坏录音文件。

选择语音录音质量



- 1 在待机模式下按 [电源] 键。**
 - 语音录音菜单屏幕显示。
- 2 按 [+ , -] 键选择 <语音录音质量> 然后按 [▶||] 键。**
 - 语音录音质量菜单屏幕显示。
- 3 按 [+ , -] 键选择一种录音模式然后按 [▶||] 键。**
 - <SP> : 按正常音质录音。
 - <HQ> : 按高音质录音。
 - <SHQ> : 按最佳音质录音。



参考

- 录音过程中，菜单功能不起作用。
-

设置VOR <音控录音>

您可以设置主机在检测到声音或语音时开始录音。



- 1 在待机模式下按 [目] 键。
 - 语音录音菜单屏幕显示。
- 2 按 [+ , -] 键选择 <VOR (音控录音)> 然后按 [▶||] 键。
 - VOR (音控录音) 菜单屏幕显示。
- 3 按 [+ , -] 键选择一种模式然后按 [▶||] 键。
 - <关>: 录音期间无声时继续录音。
 - <开>: 录音期间无声时自动暂停录音。

设置噪音减少

噪音减少功能可以过滤掉除语音外的其它杂音而得到高清晰的录音质量。



- 1 在待机模式下按 [目] 键。
 - 语音录音菜单屏幕显示。
- 2 按 [+ , -] 键选择 <噪音减少> 然后按 [▶||] 键。
 - 噪音减少菜单屏幕显示。
- 3 按 [+ , -] 键选择一种模式然后按 [▶||] 键。
 - <关>: 按原声录音。
 - <开>: 过滤噪音保持高清晰录音。

使用本机，您可以录音电话通话。

准备开始!

开机并检查电池电量。



- 1** 连接电话插头与电话录音适配器。
- 2** 使用电话连接线连接电话与电话录音适配器。
- 3** 使用外部设备连接线连接主机与电话录音适配器。
- 4** 按 [FOLDER] 键选择一个存储录音文件的文件夹。
- 5** 在通话过程中，按 [REC] 键。
 - 开始录音。
- 6** 要停止录音，再次按 [REC] 键。
 - 停止录音。



■ 您可以使用 <文件浏览器>在<VOICE> 文件夹中搜索录音文件。▶ 参照第 16 页。

参考

■ 录音质量随电话类型和对方声音不同而有所不同。

聆听录音文件或音乐文件

您可以聆听传送到主机的录音文件或音乐文件。

准备开始!

开机并检查电池电量。

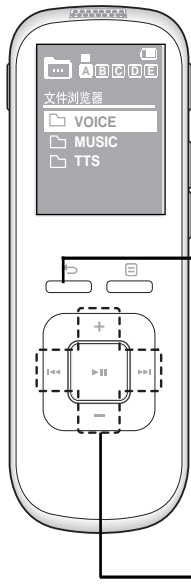

1 按住 [↶] 键进行功能表主菜单。

2 按 [◀▶] 键选择
<文件浏览器> 然后按 [▶] 键。
■显示文件浏览器显示屏幕。

3 按 [+ , -] 键移至需要的文件夹 (VOICE, MUSIC) 然后按 [▶] 键。

4 按 [+ , -] 键选择一个文件夹。
■按 [↶] 移至上一显示屏幕。

5 按 [+ , -] 键选择一个您需要的文件。

6 按 [▶] 键。
■所选择的文件开始播放。

2~6

聆听录音文件或音乐文件 (继续)

暂停播放

1 在播放一个录音文件或音乐文件时，按 [▶||] 键。

- 停止播放。

2 再次按 [▶||] 键。

- 从停止点开始播放。



参考

- 为省电起见，在录音待机模式或音乐播放暂停模式下，如果在设定的时间内没有任何按键动作时，主机自动关闭。
-

文件内搜索

1 在选择的文件播放时，按住 [I◀◀, ▶▶I] 键。

- 从文件的开始点或结束点开始播放。

2 在您想要开始的点松开按键。

- 从您松开按键的点开始播放。

从当前播放的文件的开始点播放

在文件播放3秒后按 [⏮] 键。

- 当前播放的文件从头开始播放。

播放上一个/下一个文件

在文件播放3秒内按 [⏮] 键。

- 上一曲目开始播放。

按 [⏭] 键。

- 下一曲目开始播放。



- 当播放 VBR 文件时，即使您在3秒内按 [⏮] 键，也可能不会播放上一曲目。

参考

选择重复

使用此功能您可以重复聆听某一段落。
在学习语言时，推荐使用此功能。

准备开始!

开机检查电池电量。



设置段落重复。

1 播放您选择的一个文件。

2 在要重复的段落的开始点按 [A ← B] 键。

- 开始点设置完成，并且在显示屏幕上显示 <A →> 字样。

3 在要重复段落的结束点按 [A ← B] 键。

- <A →> 字样显示，并且设置的段落开始重复播放。
- 在播放进度条上方您会看到 ▼ 标记。

取消段落重复

在重复播放时，再次按 [A ← B] 键。

- 取消段落重复。



- 您只能在一个文件内设置段落重复的开始及结束点。

参考

使用语音 & 音乐播放菜单

选择 AVSS (自动语音搜索系统)

在播放文件前，您可以检测到只有录音内容的语音文件。



- 1 在语音或音乐播放模式下按 [] 键。
 - 播放菜单显示。
- 2 按 [+ , -] 键选择 <AVSS> 然后按 [] 键。
 - AVSS 菜单显示。
- 3 按 [+ , -] 键选择想要的模式然后按 [] 键。
 - <开>：设置AVSS开启状态。
 - <关>：设置AVSS关闭状态



- <AVSS> 只有当播放语音录音文件时起作用。
- <AVSS> 只有当播放速度为x1.0时起作用。

参考

选择播放模式

您可以为语音或音乐文件选择一种播放模式。



- 1 在语音或音乐播放模式下按 [] 键。
 - 播放菜单显示。
- 2 按 [+ , -] 键选择 <播放模式> 然后按 [] 键。
 - 播放模式菜单显示。
- 3 按 [+ , -] 键选择想要的模式然后按 [] 键。
 - 可选择 <正常>、<重复全部>、<重复单首>、<重复文件夹>、<随机所有> 及 <随机文件夹>。

- <正常>：所有文件按正常模式播放。
- <随机所有>：随机播放所有文件。
- <重复全部>：重复播放所有文件。
- <随机文件夹>：随机播放文件夹内的文件。
- <重复单首>：重复播放一个文件。
- <重复文件夹>：重复播放当前文件夹的文件。

使用语音 & 音乐播放菜单 (继续)

选择播放速度

您可以将播放速度设置为快播或慢播



- 1 在语音或音乐播放模式下按 [列表] 键。
 - 播放菜单显示。
- 2 按 [+ , -] 键选择 <播放速度> 然后按 [▶||] 键。
 - 播放速度菜单显示。
- 3 按 [+ , -] 键选择想要的模式然后按 [▶||] 键。
 - 可选择 <x0.7> 到 <x1.3>。
 - 数字越高，速度越快。

选择 DNSe

您可以为语音及音乐文件选择一种合适的音效模式。



- 1 在语音或音乐播放模式下按 [列表] 键。
 - 播放菜单显示。
- 2 按 [+ , -] 键选择 <DNSe> 然后按 [▶||] 键。
 - DNSe 菜单显示。
- 3 按 [+ , -] 键选择想要的模式然后按 [▶||] 键。
 - 可选择 <正常>, <声音>, <流行>, <古典> 及 <3D-立体声>。



- 在<DNSe>中的<声音> 模式只有在播放语音文件时起作用。
- 什么是 DNSe?

DNSe 是由三星及3D共同开发的一种声音效果技术。3D功能提供了更雄厚的立体音效。

一旦您为文件设置了书签，那么您可以很方便的使用它。

准备开始!

开机并检查电池电量。

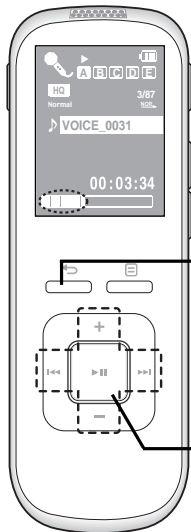

1 按住 [↵] 键移至功能表主菜单。

2 按 [◀, ▶] 键选择
<文件浏览器> 然后按 [▶] 键。

3 按 [+, -] 键选择要添加书签的文件，然后按 [▶] 键。

4 在想设置书签的开始点按住 [B/MARK] 键。

- 在进度条上显示“|”标记。
- 您可以设置 20 个书签。

设置书签 (继续)

从书签标记处播放



- 1 按住 [↵] 键移至功能表主菜单。
- 2 按 [⏪, ⏩] 键选择 <书签> 然后按 [▶||] 键。
 - 书签文件列表显示。
- 3 按 [+ , -] 键选择想要的书签然后按 [▶||] 键。
 - 将从书签标记处开始播放。

删除书签



- 1 按 [⏪, ⏩] 键选择 <书签> 然后按 [▶||] 键。
- 2 使用 [+ , -] 键在书签列表中选择想要删除的文件，然后按住 [DEL] 键。
- 3 按 [⏪, ⏩] 键选择 <YES> 然后按 [▶||] 键。
 - 选择的书签文件被删除。

准备开始!

连接耳机并开机，检查电池电量。

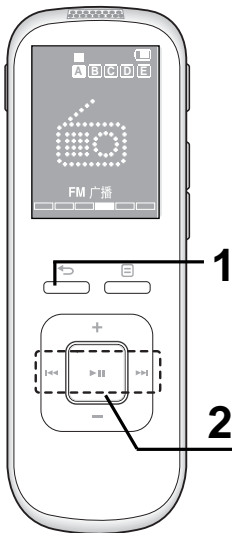

1 按住 [↔] 键移至功能表主菜单。

2 按 [◀▶] 键选择 <FM 广播> 然后按 [▶||] 键。
■ 开始接收 FM 广播。

使用静音功能

在聆听FM时，按 [▶||] 键。

- 静音功能启用。
- 再次按 [▶||] 键取消静音。



■ 如果没有连接耳机，则主机不能接收 FM 广播，请先确认耳机正常连接。
注意



参考

- 在接收 FM 广播时，耳机作为天线使用。
- 当聆听FM广播时，按住 [REC] 键主机开始进行语音录音。

聆听 FM 广播(继续)

设置手动调台模式

如果您想手动搜索一个 FM 频率时，选择此模式。



- 1 在 PRESET (预设模式) 下按 [] 键。
 - 预设模式菜单显示。
- 2 按 [+ , -] 键选择 <转至手动模式> 然后按 [] 键。
 - <MANUAL> 在显示屏幕上显示。

设置预设调台模式

如果您想在 FM 预设模式下选择一个电台时，选择此模式。



- 1 在 MANUAL (手动模式下) 按 [] 键。
 - 手动模式菜单显示。
- 2 按 [+ , -] 键选择 <转至预设模式> 然后按 [] 键。
 - <PRESET> 在显示屏幕上显示。
- 3 按 [,] 键选择一个预设频率。
 - 自动扫描存储电台的频率。



参考

- 如果没有任何预设频率设置，您会在显示屏幕上看到 <无预设。>，并且您也不能设置为 <Preset Mode>。
- 更多的关于预设设置信息，请参照第46-47页。

自动搜索频率



在 <Manual Mode>时，按住 [|◀◀, ▶▶|] 键。

- 从最近的频率点开始搜索频率。



- 在信号差的地区，本机可能不能扫描到任何频率。

参考

手动搜索频率

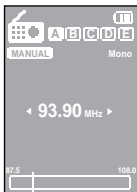

在 <Manual Mode>时，按 [|◀◀, ▶▶|] 键。

- 每按一次键向前或向后移至一个频率波段点。

自动设置频率



- 1 在 FM 广播模式下按 [田] 键。**
 - FM广播菜单显示。
- 2 按 [+ , -] 键选择<自动预置> 然后按 [▶||] 键。**
 - 自动预置窗口显示，存储预置数字及频率。
 - 您最多可以存储 30 个预置电台。



- 使用 <自动预置> 删除所有预置电台。

注意

取消设置

在自动预置过程中，按 [▶||] 键。

- 取消自动预置，保存已设置的频率。

手动设置频率



- 1 在手动模式下按 [◀, ▶] 键选择一个想要的频率。
- 2 按 [⏏] 键。
 - 手动模式菜单显示。
- 3 按 [+, -] 键选择 <添加预置>。
 - 在确认窗口中你会看到预设的数字及频率。
- 4 按 [◀, ▶] 键选择一个需要的预设数字然后按 [▶] 键。
 - 频率添加到列表中。
- 5 重复上面的 1-4 步设置另外的频率。

在预置模式中搜索频率



- 在<Preset Mode>下按 [◀, ▶] 键。
- 选择您想要的预置频率，然后您可以收听存储的广播。

删除预置频率



1 在预置模式下按 [◀◀, ▶▶] 键选择一个您想删除的频率，然后按 [⏏] 键。

- 预置模式菜单显示。

2 按 [+ , -] 键选择 <删除预置> 然后按 [▶▶] 键。

- 确认窗口显示。



3 选择 <YES> 然后按 [▶▶] 键。

- 选择的预置频率被删除。

4 重复上面 1-3 步，选择删除其它的预置频率。

使用FM 选项菜单

设置FM 敏感度

FM 灵敏度越高，接收的频率越多。



- 1** 在FM 广播模式下，按 [田] 键。
 - FM 广播菜单显示。
- 2** 按 [+ , -] 键选择 <FM 敏感度> 然后按 [▶||] 键。
 - FM 灵敏度菜单显示。
- 3** 按 [+ , -] 键选择FM 灵敏度然后按 [▶||] 键。
 - 可选择 <高>, <中等> 及 <低>。

设置 FM 广播地区

当您在不同国家时，可以设置不同的广播地区。



- 1** 在FM广播模式下，按 [田] 键。
 - FM 广播菜单显示。
- 2** 按 [+ , -] 键选择 <广播地区> 然后按 [▶||] 键。
 - 可选择 <韩国/美国>, <日本> 以及 <其它国家>。



参考

■ 国家及地区频率范围

- 日本: 在76.0 MHz~108.0 MHz之间搜索频率， FM 频率增量为100 kHz。
- 韩国/美国: 在87.5 MHz~108.0 MHz之间搜索频率， FM 频率增量为100 kHz。
- 其它地区: 在87.50 MHz~108.00 MHz之间搜索频率， FM 频率增量为50 kHz。

- FM 广播地区根据主机所在的国家或地区可能会被删除或更改。
- 如果您更改FM 区域设置，原来所保存的频率将会被删除。

移至播放屏幕

准备开始!

开机并检查电池电量。

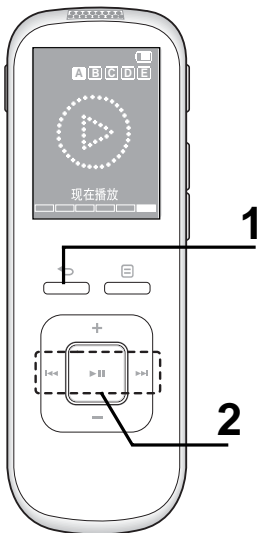

1 按住[←] 键移至功能表主菜单。

2 按 [|◀, ▶|] 键选择
<现在播放> 然后按 [▶||] 键。

- 将移至当前播放文件屏幕。

您可以设置当前的日期及时间。



1 按住[↶]键移至功能表主菜单。

2 按[|◀, ▶|]键选择<设置> 然后按[▶||]键。

■ 设置菜单显示。

3 按[+, -]键选择<日期/时间设置> 然后按[▶||]键。

■ 日期/时间菜单显示。



4 使用[|◀, ▶|]移动并按

[+, -]键选择<AM/PM, Hour, Min, Year, Month, Date>。

5 当设置完成后, 按[▶||]键。

■ 日期/时间设置完成。



参考

- 在设置屏幕状态下, 如果在一定的时间内没有任何按键动作时, 设置将被取消并且主机将返回到您最后使用的功能状态。

设置显示屏幕关闭/睡眠时间

设置显示屏幕关闭时间

如果在您设置的时间后没有任何按键动作时，屏幕自动关闭。当屏幕关闭时，按任意键点亮屏幕。



1 按住[↵]键移至功能表主菜单。

2 按[⏪, ⏩]键选择<设置>然后按[▶||]键。

- 设置菜单显示。

3 按[+, -]键选择<显示屏幕关闭>然后按[▶||]键。

- 可选择<15秒>，<30秒>，<1分钟>，<3分钟>，<5分钟>及<始终打开>。

设置睡眠时间

您可以设置在预设的时间后，自动关机。



1 按住[↵]键移至功能表主菜单。

2 按[⏪, ⏩]键选择<设置>然后按[▶||]键。

- 设置菜单显示。

3 按[+, -]键选择<睡眠>然后按[▶||]键。

- 可选择<关>，<15分钟>，<30分钟>，<60分钟>，<90分钟>及<120分钟>。

设置语言/蜂鸣声

设置语言

您可以设置菜单的首选语言。



- 1 按住[↵]键移至功能表主菜单。
- 2 按[⏪, ⏩]键选择<设置> 然后按[▶||]键。
 - 设置菜单显示。
- 3 按[+, -]键选择<语言(Language)> 然后按[▶||]键。
 - 可选择 <英语>, <한국어 >, <汉语(简体)>, <漢語(繁體)> 以及 <Русский >。

设置蜂鸣声

您可以设置按键音。



- 1 按住[↵]键移至功能表主菜单。
- 2 按[⏪, ⏩]键选择<设置> 然后按[▶||]键。
 - 设置菜单显示。
- 3 按[+, -]键选择<蜂鸣> 然后按[▶||]键。
 - <开>: 当您按键时有蜂鸣声。
 - <关>: 当您按键时无蜂鸣声。



- 如果您用扬声器聆听时，即使设置了蜂鸣音，也无法听到此声音。

设置音量限制

设置音量限制

当使用耳机时，您可以通过设置音量控制而保护您的听力。



- 1 按住[↵]键移至功能表主菜单。
- 2 按[⏪, ⏩]键选择<设置> 然后按[▶||]键。
 - 设置菜单显示。
- 3 按[+, -]键选择 <音量限制> 然后按[▶||]键。
 - <开> : 最大音量限制为15。
 - <关> : 无最大音量限制。



1 按住 [↵] 键移至功能表主菜单。

2 按 [◀, ▶] 键选择 <设置> 然后按 [▶] 键。

- 设置菜单显示。

3 按 [+ , -] 键选择 <默认设置> 然后按 [▶] 键。

- 确认信息窗口显示。

4 按 [◀, ▶] 键选择 <YES> 然后按 [▶] 键。

- <YES> : 初始化系统到出厂设置。
- <NO> : 取消初始化系统。

您可以检查软件版本，内存容量。



- 1 按住 [↔] 键移至功能表主菜单。
- 2 按 [◀◀, ▶▶] 键选择 <设置> 然后按 [▶▶] 键。
 - 设置菜单显示。
- 3 按 [+ , -] 键选择 <关于> 然后按 [▶▶] 键。
 - 固件版本: 显示当前软件版本。
 - 内存: 显示内存。

<可用空间> 显示可用内存, <所有> 意指总内存。



■ 1GB = 1,000,000,000 bytes; 实际可用的内置内存比显示的可用的内置内存要小一些。

参考

疑难解答

如果您在使用中出现一些故障，请参看以下说明。
如果出现您不能解决的故障，请致电三星服务中心。

问题	检查点 & 解答方法
不能开机。	<ul style="list-style-type: none">■ 如果电池电量不足，则不能开机。重新更换新电池。■ 请检查 [HOLD] 开关按箭头方向所在的位置。■ 检查插入电池的极性。
按键不动作。	<ul style="list-style-type: none">■ 请检查 [HOLD] 开关按箭头方向所在的位置。■ 检查按键是否正确。
荧屏不亮。	<ul style="list-style-type: none">■ 如果您在<设置>中选择了<显示屏幕关闭>，显示屏幕将关闭，按任意键点亮显示屏幕。▶参照第52页■ 在日光直射下屏幕亮度可能不明显。
自动关机。	<ul style="list-style-type: none">■ 检查电池电量。■ 当电池电量不足时主机会自动关机■ 为省电，在录音待机模式或暂停模式下，如果在设定的时间内没有任何按键动作时，主机自动关闭。
电池使用时间与说明书所述不符。	<ul style="list-style-type: none">■ 电池的使用时间与声音模式及显示设置有关。■ 当产品处在过低或过高温度的环境中时，有可能缩短产品的使用寿命。
程序出现故障	请检查计算机的配置要求。

疑难解答 (继续)

问题	检查点 & 解答方法
不能正确连接计算机	请按桌面上的 <开始> 然后运行 Windows 升级程序。选择您想要升级的服务包后开始升级。重新启动计算机然后将主机与计算机正确连接。
不能播放	<ul style="list-style-type: none">■ 请检查是否保存有与主机相兼容的音乐文件。■ 请检查所播放的音乐文件是否已经损坏。■ 请检查电池电量是否充足。
不能下载文件	<ul style="list-style-type: none">■ 请检查 USB 是否正确连接。请断开连接后再重新连接。■ 请检查是否有足够的空间。
文件或数据丢失	请检查在文件或数据的传输中 USB 有没有正确连接。如果没有正确连接, 可能不仅仅造成数据或文件的损坏, 也有可能造成主机其它数据的丢失及故障。三星公司对于因这样的原因造成的数据丢失概不负责。
在播放中显示异常的播放时间。	请检查播放的文件是否为 VBR (Variable Bit Rate) 格式的文件。

功能一览表

您可以快速浏览此产品的功能设置。

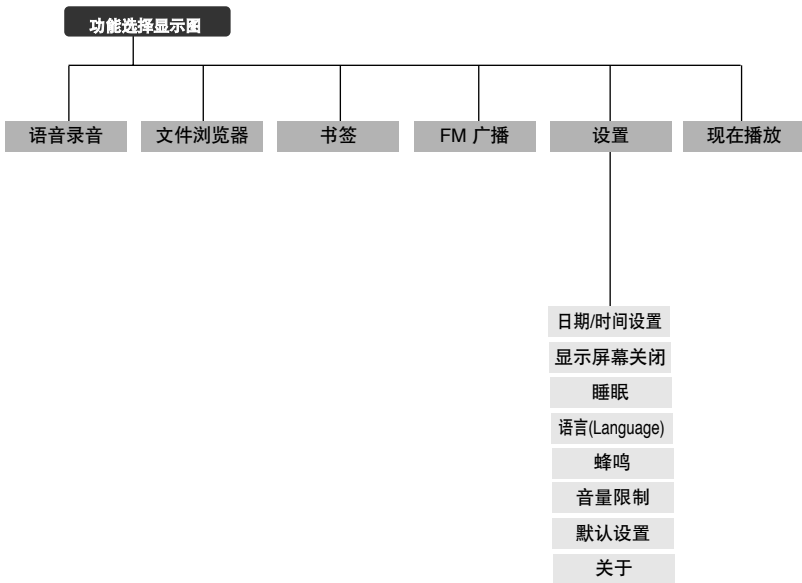

产品规格

型号	YV-150
电源	1.5V X 2 (AAA/LR03 碱性电池)
支持格式	MPEG1/2/2.5 Layer3(8Kbps ~ 320Kbps, 8KHz ~ 48KHz) WMA(48kbps~192kbps, 22kHz~48kHz), TS3
可用文件夹 / 文件数目	文件夹: 400个, 文件: 2000个。
耳机输出	22mW/CH (16 Ω)
扬声器输出	150mW (8 Ω)
输出频率范围	30Hz ~ 14kHz
信噪比	85dB 及 20KHz LPF
播放时间	使用耳机时最大20 小时, 使用扬声器时最大15 小时(基于 MP3 128Kbps, 音量 20 显示屏幕关闭状态)
工作温度	-5 ~ +35°C(23 ~ 95°F)
外壳	塑料
重量	40.4g (不包括电池)
尺寸(宽 x 高 x 长)	33 x 97 x 18.3 mm
FM 频率	87.5~108.0MHz
FM 信噪比	45dB
FM 失真	1%
FM 实用灵敏度	10dB μ

※ 由于产品进行改进, 本说明书的内容可能发生变更, 恕不事先通知。

许可证

本使用说明书所述之产品已获得特定第三方知识产权许可。该许可权提供最终使用消费者按照许可的内容用于私人非商业用途。不得用于商业用途。该许可不适用除本产品外的其他任何产品。不允许不符合 ISO/IEC 11172-3 或 ISO/IEC 13818-3 要求加工的产品且与本产品一起使用或销售。该许可权仅适用于消费者使用本产品进行符合 ISO/IEC 11172-3 或 ISO/IEC 13818-3 的音频文件的解码和编码。产品的特性及功能不符合 ISO/IEC 11172-3 或 ISO/IEC 13818-3 要求的不能授权许可使用。

如果您对三星产品有任何咨询或建议请与三星客服中心联系。

电话：800-810-5858,010-6475-1880

网址：www.samsung.com.cn

地址：中 北京 朝阳区望京利泽中二路 望京科技园B座 2层

三星电子(北京)技术服务有限公司

邮编：100102