

EIKI

多媒体投影机

型号 LC-SB22i

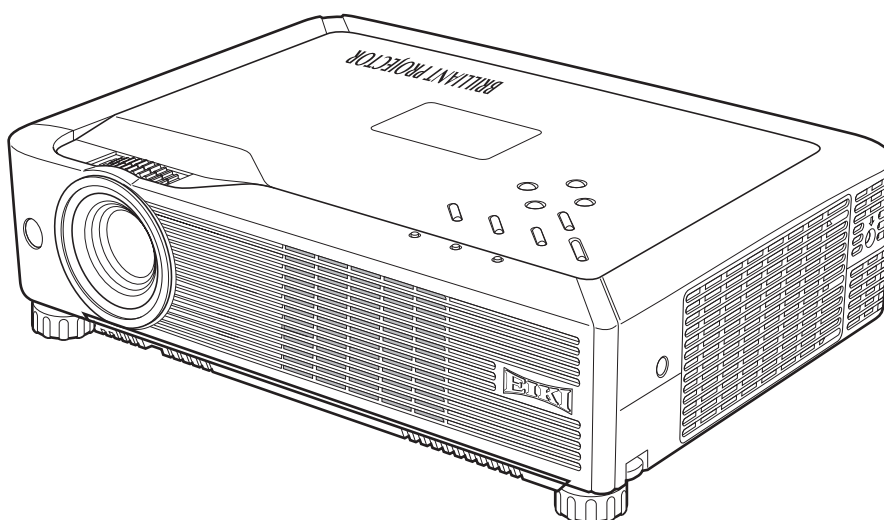

用户手册

EIKI INDUSTRIAL CO., LTD.

本多媒体投影机由众多的先进技术设计而成。具有携带方便、经久耐用以及使用简单等特点。本投影机采用内置多媒体性能、一个16.77百万色彩的调色板以及矩阵液晶显示 (LCD) 技术。

◆ 紧凑设计

本投影机在尺寸和重量上设计非常紧凑。方便您随时随地携带和使用。

◆ 可兼容性

本投影机广泛接收各种视频和电脑输入信号，包括：电脑、6色系统(PAL、SECAM、NTSC、NTSC4.43、PAL-M、PAL-N)、分量视频、S-端子和 RGB Scart。

◆ 简单的电脑系统设置

本投影机具有多扫描系统，可快速符合几乎所有电脑的输出信号。(26页)

◆ 快捷结束

关机后，交流电源线可以马上从电源插座中拔出。(19页)

◆ 数码调焦 (用于电脑)

数码调焦功能用于扩展 (大约为屏幕尺寸的16倍) 或压缩 (大约为屏幕尺寸的一半) 图像尺寸，可在投影时强调关键信息。(33页)

◆ 降噪功能

降噪功能可以减少屏幕上的干扰，以获得更清晰的图像。(39页)

◆ 黑板功能

黑板* 可当作投影屏幕使用。

* 板的颜色仅限于绿色。(30、37页)

◆ 多语言菜单显示

提供16种语言的操作菜单：英语、德语、法语、意大利语、西班牙语、葡萄牙语、荷兰语、瑞典语、芬兰语、波兰语、匈牙利语、罗马尼亚语、俄语、中文、韩语和日语。(41页)

◆ 标识功能

利用标识功能可以预置屏幕标识。(42、43页)
您可以捕捉任意图像作为屏幕标识，可在所提供或已捕捉的标识中选择一个。

◆ 可切换的连接端子

本投影机有一个可切换的连接端子。利用这个端子，您可以很方便地在电脑输入或显示器输出之间互相切换。(44页)

◆ 电源控制

电源控制功能可减少耗电量并维护灯泡的使用寿命。(44页)

◆ 灯泡控制

可以选择投影灯泡的亮度。(45页)

◆ 安全功能

通过“按键锁定”(46页)和“密码锁定”(18、46、47页)功能，可以确保安全。您可以锁定投影机和遥控器的操作，从而可以避免给没有被授权的人操作本机。

✓ 注意:

- 本手册中的屏幕菜单和图片与产品可能有细微的不同。
- 本手册中的内容如有变动，恕不另行通知。

目录

性能和设计	3	电脑输入	25
目录	4	输入源选择	25
致用户	5	电脑系统选择	26
安全指南	6	自动电脑调整	27
空气流通	7	手动电脑调整	28
正确放置投影机	7	画质选择	30
移动投影机	7	画质调整	31
各部分名称和功能	8	屏幕尺寸调整	32
前面	8	视频输入	34
背面	8	输入源选择 (视频、S-端子)	34
底部	8	输入源选择	
后端子	9	(分量、RGB Scart 21针)	35
顶部控制面板	10	视频系统选择	36
遥控器	11	画质选择	37
遥控器电池的安裝	12	画质调整	38
操作范围	12	屏幕尺寸调整	40
安装	13	设置	41
放置投影机	13	设置	41
可调节支脚	13	维护和清洁	49
连接交流电源线	14	警告指示灯	49
连接至电脑	15	清洁空气过滤装置	50
连接至视频设备	16	盖好镜头盖	50
连接至分量视频设备	17	清洁投影镜头	51
基本操作	18	清洁投影机机壳	51
开启投影机	18	灯泡更换	52
关闭投影机	19	灯泡更换计数	53
如何操作屏幕菜单	20	附录	54
菜单栏	21	故障检测	54
变焦与焦距调整	22	菜单构成	56
梯形校正调整	22	指示灯和投影机状态	58
音量调整	23	兼容电脑的规格	59
遥控器操作	23	技术规格	60
		选配件	61
		端子配置	62
		密码备忘录	63

商标

本手册中各个公司或产品的名称为各个公司的商标或注册商标。





使用本投影机前，请完整阅读本手册，以便对投影机进行正确操作。

本投影机提供众多的特性与功能。正确操作本机可使用户充分利用这些特性，并使本机长期保持于良好的状态之中。

不正确的操作不仅会缩短投影机的使用寿命，而且会导致故障、火情或其它事故。

如用户的投影机不能正常的操作，请再次阅读本手册，检查操作与电缆连接，并按本手册的“故障检测”一节试着加以解决。如果问题依然存在，请与销售商或服务中心联系。

投影机的灯泡为易损件，使用一段时间后，亮度会慢慢降低，亮度比新灯泡暗是正常的；请严格按本用户手册有关“开启投影机”和“关闭投影机”的步骤进行开关机，并按本用户手册有关“维护和清洁”的要求定期进行维护与清洁，否则，灯泡的高温余热无法散去，将大大缩短主机和灯泡的使用寿命，甚至在短时间内损坏主机和灯泡。

	注意	
电击危险，请勿打开		
<p>注意:为了减少电击危险，请勿拆下机壳（或后盖）。除了更换灯泡之外，用户不可对任何其它内部部件进行自行维修。如需维修，可求助于有资格的维修人员。</p>		
	此符号表示此部件内有危险高压，有电击危险。	
	此符号表示在用户手册中有关于本部件的重要操作和维护指示。	



安全预防

警告：为了减少火灾或电击危险，勿将本投影机暴露于雨中或置于潮湿的地方。

- 投影机的投影镜头发出很强的光，尽量不要盯着镜头看，以免损伤眼睛。特别需要注意的是儿童不要盯着光束看。
- 投影机须放置在正确的地方，否则，可能引起火灾。
- 使机壳的顶部、侧面和背面有适当的空间，以供通风和冷却投影机。应保持最起码的距离。如投影机放置于柜子或类似的环境中，请确保至少满足最小距离的要求。勿盖住投影机的通风口，散热不良将会缩短投影机的使用寿命，同时也是危险的。

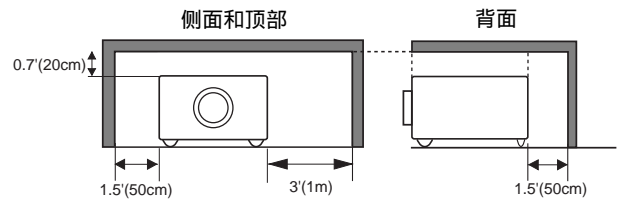

- 假如长期不使用投影机，请拔下交流电源插头。



吊顶安装请注意

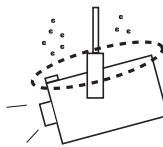

吊顶安装投影机时，请定期用吸尘器清洁通风口、空气过滤装置和投影机顶部。如果长时间不清洁投影机，灰尘将阻碍冷却风扇的工作，因此将导致故障或事故。

不要把投影机放置于油烟、潮湿或烟雾的环境中（例如厨房），以免导致故障或事故。如果投影机接触到油或化学品，将会导致损坏。

阅读并保存本用户手册，以备今后使用。

安全指南

在操作本投影机前，请仔细阅读所有安全和操作指南。

阅读并保留所有的操作指南，以便今后使用。在清洁本投影机前，请拔下电源插头。勿用液体或喷雾剂等清洁剂，请用湿布清洁。

遵守投影机上标识的所有警告和说明。

为了保护投影机，在雷电气候下、无人管理或长时间不使用时，请拔下电源插头，以防止由于雷电和电压波动损坏投影机。

勿将投影机置于雨中或在接近水的地方使用。例如，在潮湿的房间或靠近游泳池的地方等。

本投影机也不能露置在有水滴或水泼溅的地方，花瓶等有水的物体也不能放置在投影机上面。

不要使用未经制造商推荐的附件，以免引起危险。

勿将投影机放置于不平稳的地方，以免其掉落，造成对儿童或成人的伤害，以及对本机的严重损坏。使用制造商推荐或与本机一同出售的的货车或架子。墙装或架装配件附有制造商的说明书。请使用制造商认可的安装组件。

与货车一起移动时要小心。急停、用力过度及不平坦的表面，有可能导致投影机与货车一同翻转。



背面和底部的孔和开口是用来通风的，避免设备过热，以确保投影机的稳定工作。

通风口不要被布或其它物体盖住，勿将投影机放置于床、沙发、地毯或类似物体的表面，以免底部通风口被堵。勿将投影机置于散热器或暖气管附近。

勿将其放置于像书柜这样的内置环境中，除非具备良好的通风性。

勿使任何物体经过机壳通风口落入投影机，以免引起由于触及危险电压点或短路造成的火灾或电击。勿使液体溅到投影机中。

本投影机只能工作于标识上所标注的电源类型。如用户不能确定电源的类型，请咨询销售商或当地电力公司。

勿使插座或电源线过载，以免引起火灾或触电。勿在电源线上放置物体。避免电源线被人踩到而造成破损。

勿自行打开或移动机壳进行维修，以免引起电击或其它伤害。如需要维修，请咨询有资格的维修人员。

如出现以下情况，请拔下电源插头并请有资格的维修人员维修：

- 电源线或插头被损坏或有破损。
- 液体洒入本机中。
- 本机暴露于雨或水中。
- 遵循操作指示，投影机仍不能进行正常操作时，只能进行操作指示中提到的调整，因为其它不正确的操作会导致本机受损，从而导致专业的技师要付出更多的工作来使它恢复正常状态。
- 投影机跌落或机壳损坏。
- 投影机在工作中，有明显的不良变化，表明有维修的必要。

如需更换部件，要确保维修人员使用的是制造商认可的与原有部件有着同样特性的更换件。未经认可的更换件，有可能引起火灾、电击或人身伤害。

在完成了所有维护或修理之后，请要求维修人员实行例行的安全检查，以确保投影机处于安全的操作状态。

空气流通

机壳上的孔是为了通风，避免过热，以确保产品正常工作。这些孔不能被堵塞或盖住。



注意

从排气孔排出的气很热。使用或安装投影机时，请注意以下几点：

- 勿于投影机附近放置易燃物或喷雾器。
- 确保排气孔距其它物体至少3'(1米)。
- 勿触摸排气孔的周围，尤其是螺丝等金属部分。一旦投影机开始工作，此处会很热。
- 不要在机壳上放置任何东西。放在机壳上的东西不仅会受损，而且由于受热，可能引起火灾。

冷却风扇被用于冷却投影机。本投影机能检测内部温度并控制冷却风扇的转速。

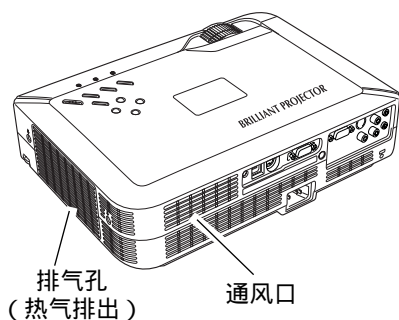
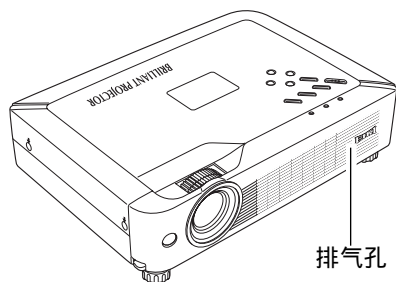

排气孔
(热气排出) 通风口

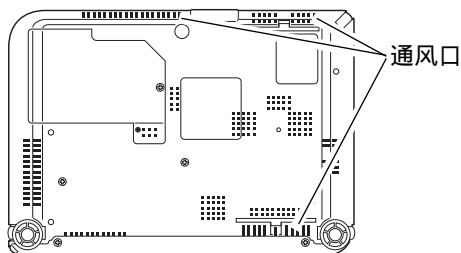

正确放置投影机

请务必正确放置投影机。错误的放置可能缩短灯泡的使用寿命，甚至导致火灾。

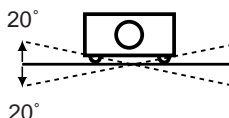

不要倾斜投影机超过20度。



不要将投影机竖起来投影。



不要将投影机倒置来投影。



不要将投影机横置来投影。

移动投影机

移动投影机时，盖好镜头盖，并收起可调节支脚，以防镜头和机壳受损。若较长时期不用投影机，把它装进合适的箱子，以保护投影机。

使用投影机时，不要使其跌落、碰撞、受强外力挤压或放其它东西在机壳上。



搬运或运输投影机注意事项

- 不要跌落或碰撞投影机，否则会使其受损或引起故障。
- 搬运时，请使用合适的搬运箱。
- 不要让速递人员或运输公司使用不合适的运输箱，否则可能导致投影机受损。若通过速递人员或运输公司运送投影机，请咨询销售商以获得最佳方法。
- 在投影机充分冷却之前，不要将其放进箱子。

各部分名称和功能

前面

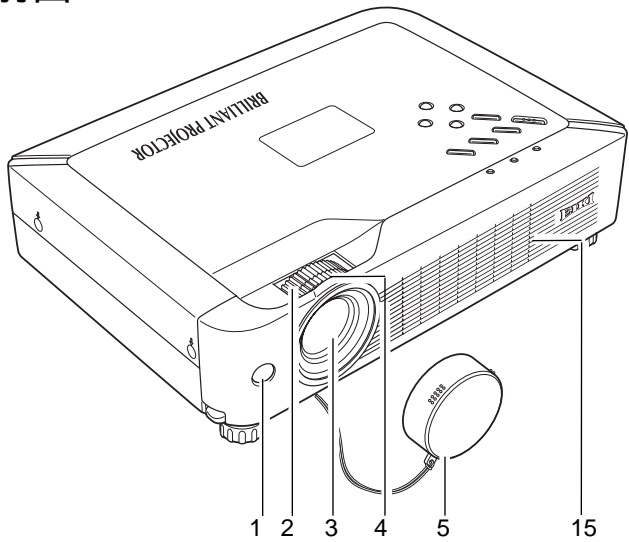

- 1 红外线遥控接收器
- 2 变焦圈
- 3 投影镜头
- 4 聚焦圈
- 5 镜头盖(参看50页附录)
- 6 顶部控制面板和指示灯

- 7 喇叭
- 8 通风口
- 9 电源线接口
- 10 端子和接口

- 11 灯泡盖
- 12 通风口 (背面和底部)
- 13 空气过滤装置
- 14 可调节支脚
- 15 排气孔

背面

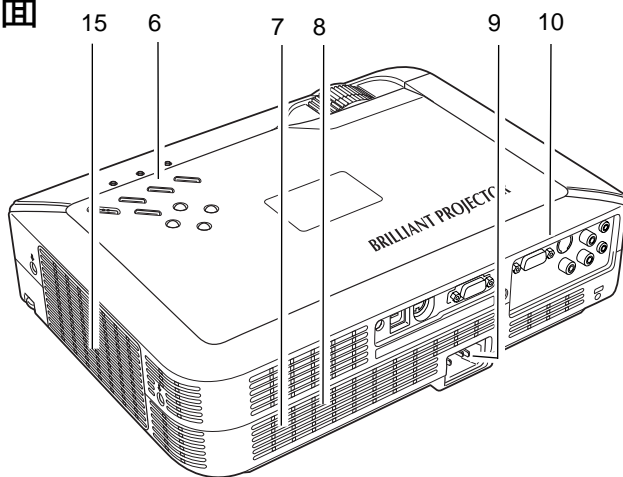

热气从排气孔排出，不要在这面的附近放置热敏物体。

底部

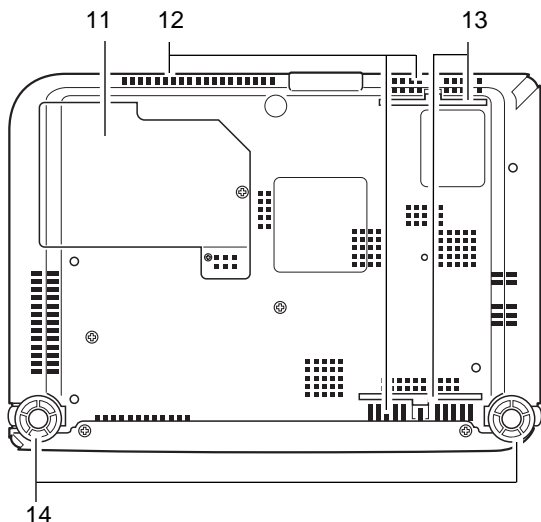

后端子

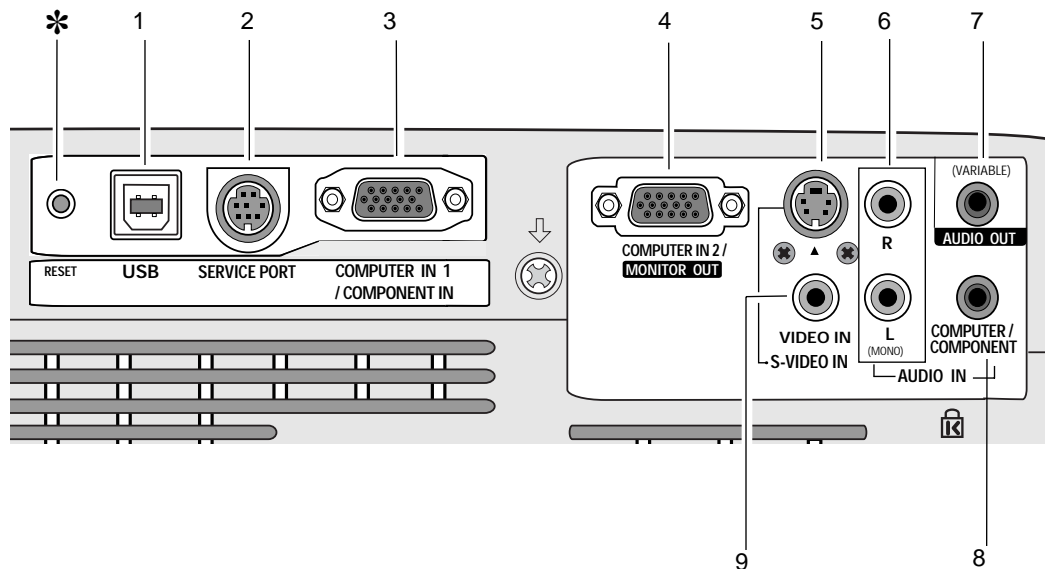

- 1 USB (串口 B)
用USB电缆把电脑的USB端口连接到投影机上，这样，投影的时候，可以用遥控器来操作电脑。(15页)
- 2 维修端口
用于维修投影机。
- 3 电脑输入 1 / 分量输入
把电脑的输出信号、RGB Scart 21针视频输出或分量视频输出连接到此端子。(15、17页)
如果使用的是多功能电缆，建议使用此端子，而不是电脑输入2/显示器输出。
- 4 电脑输入 2 / 显示器输出
这是可切换端子，用于从电脑和视频设备（分量或RGB Scart 21针）的信号输入，或输出信号到其它显示器。
正确设置此端子为电脑输入或显示器输出。(用作显示器输出时，此端子只输出来自电脑输入 1 / 分量输入端子的信号。)(15、17、44页)
- 5 S-端子输入
把视频设备的S-端子输出连接到此端子。(16页)
- 6 音频输入
把5或9端子所连接的设备的音频输出连接到此端子。(如果该音频输出是单声道的，请连接到L (MONO) 端子。)(16页)
- 7 音频输出 (变量)
把外部音频放大器连接到此端子。(15-17页)
此端子输出来自音频输入端子(6 或 8)的声音。
- 8 电脑/ 分量音频输入
把3 或 4端子上所连接的电脑或视频设备的音频输出 (立体声) 连接到此端子。(15、17页)
- 9 视频输入
把视频设备的复合视频输出连接到此端子。(16页)
- * 复位键
本机由内置的微处理程序控制。偶尔此微处理程序也会因出现误动作而需要复位。这时可用一支笔或类似的细棒按复位键，重新启动本机。不要过多使用此复位功能。

顶部控制面板

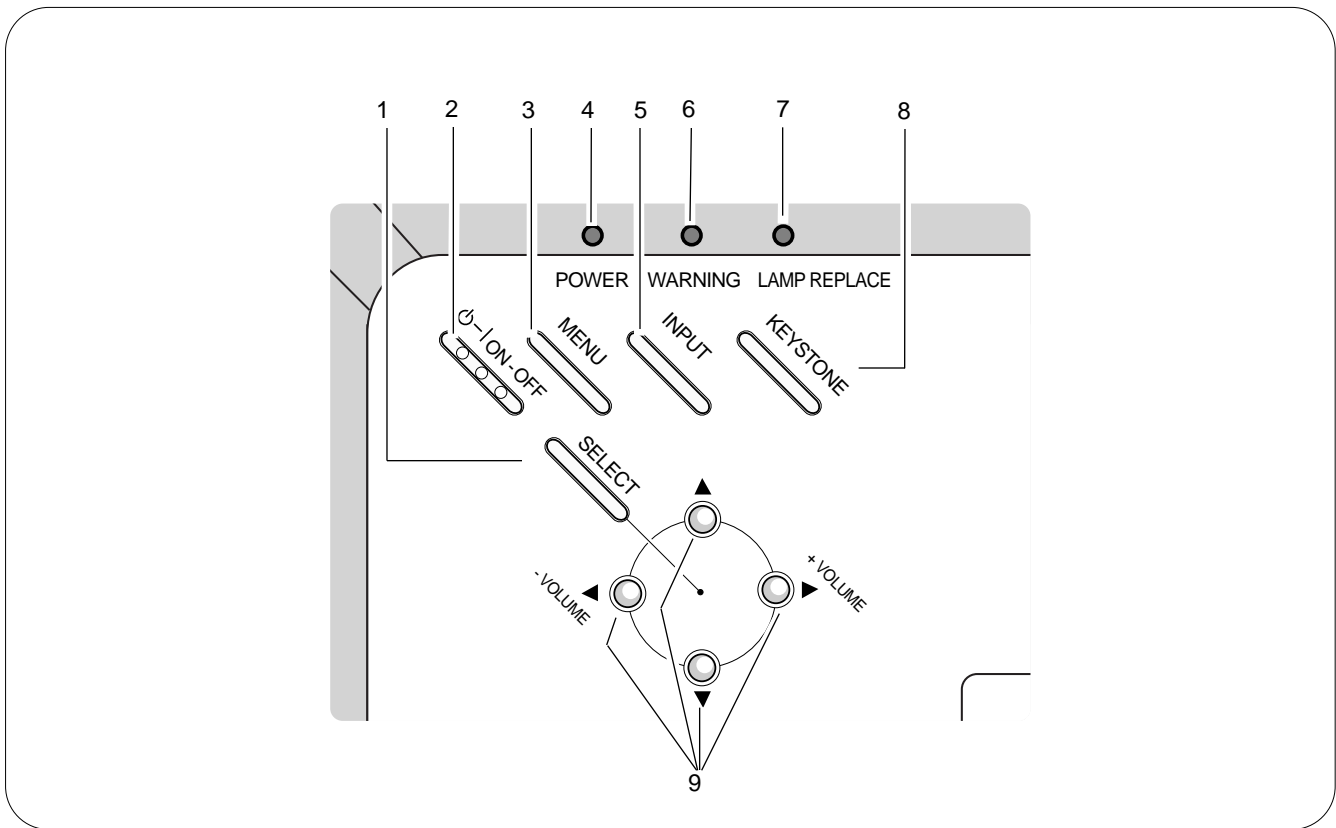

- 1 选择键
 - 执行选中的项目。(20页)
 - 在数码调焦模式中扩展或压缩图像。(33页)
- 2 电源开/关键
 - 开启或关闭投影机。(18、19页)
- 3 菜单键
 - 打开或关闭屏幕菜单。(20页)
- 4 电源指示灯
 - 发出红色的光直到投影机可以被开启。当投影机处于待机模式时，呈红色；投影机处于工作状态时，呈绿色。(18、19、58页)
- 5 输入键
 - 选择输入源。(25、34、35页)
- 6 警告指示灯
 - 当投影机检测到异常情况时，发出红色的光。当投影机内部温度超出操作范围时，呈红色闪烁。(49、58页)
- 7 灯泡更换指示灯
 - 当投影灯泡使用寿命将至时，变为黄色。(52、58页)
- 8 梯形校正键
 - 校正梯形扭曲。(22、41页)
- 9 指示▲▼◀▶键
 - 在屏幕菜单中选择项目或调整数据。(20页)
 - 在数码调焦+模式中选择图像的显示区域。(33页)
 - 调整音量。(指示◀▶键)(23页)

遥控器

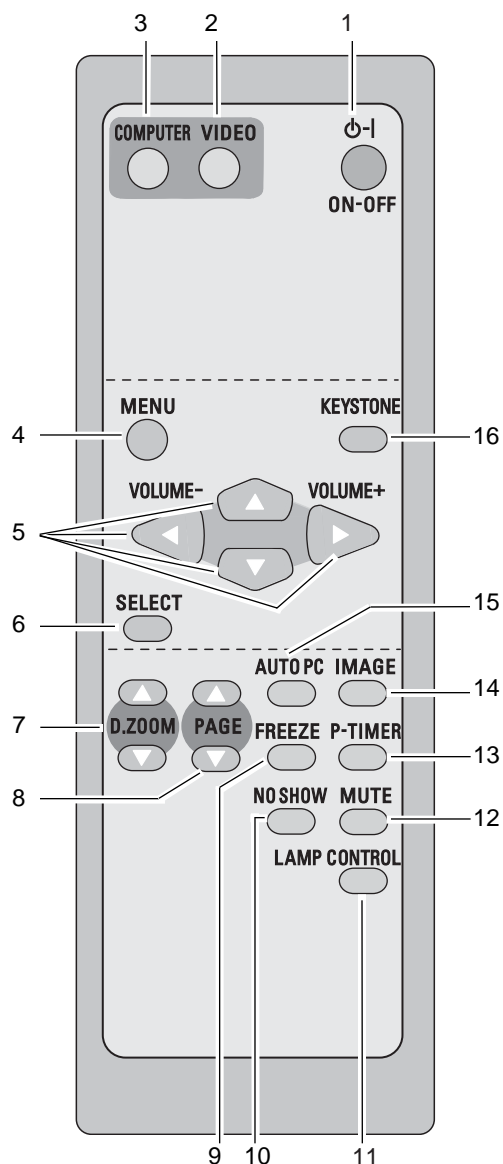

- 1 电源开/关键**
开启或关闭投影机。(18、19)
- 2 视频键**
选择视频输入源。(23、34页)
- 3 电脑键**
选择电脑输入源。(23、25、35页)
- 4 菜单键**
打开或关闭屏幕菜单。(20页)
- 5 指示 ▲▼◀▶(音量 +/-) 键**
 - 在屏幕菜单中选择项目或调整数据。(20页)
 - 在数码调焦+模式中选取图像的显示区域。(33页)
 - 调整音量。(指示 ◀▶键)(23页)
- 6 选择键**
 - 执行选中的项目。(20页)
 - 在数码调焦模式中扩展或压缩图像。(33页)
- 7 数码调焦 ▲▼键**
扩大或缩小图像。(24、33页)
- 8 页面上 ▲▼键**
投影时，在屏幕上前后滚动页面。使用这两个按键时，用USB电缆连接电脑和投影机。(9、15页)
- 9 静止键**
使投影图像静止。(23页)
- 10 无显示键**
暂时关闭屏幕上的图像。(24页)
- 11 灯泡控制键**
选择灯泡模式。(24、45)
- 12 静音键**
消除声音。(23页)
- 13 P计时键**
操作P计时功能。(24页)
- 14 画质选择键**
选择画质。(24、30、37页)
- 15 自动电脑键**
自动调整电脑图像至最佳设置。(24、27页)
- 16 梯形校正键**
校正梯形失真扭曲。(22、41页)



为确保安全操作，请遵守以下预防措施：

- 不要弯曲、跌落遥控器，或使其置于潮湿、热的环境中。
- 清洁时，使用软的干布。不要使用苯、溶剂、挥发性清洁剂等化学用品。

遥控器电池的安装

1 打开电池盒盖。

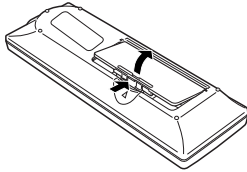

2 把新电池装入盒内。

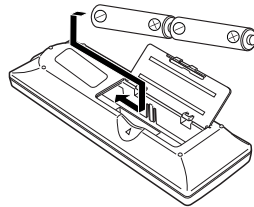

两节 AA 电池
注意正确的极性(+,-), 确
保电池与盒内接头的接
触。

3 盖上盒盖。

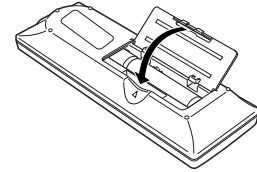

为确保安全操作，请遵守以下事项：

- 使用 (2)AA或LR6型碱性电池。
- 同时更换两节电池。
- 不要同时使用一节新电池和一节旧电池。
- 避免接触水或其它液体。
- 不要把遥控器置于潮湿或热环境中。
- 不要摔落遥控器。
- 如果电池液体泄露在遥控器中，请小心清洁电池盒，然后装入新电池。
- 如果用类型不同的电池更换会有爆炸的危险。
- 按照电池上的说明处理用过的电池。

操作范围

操作时，将遥控器对准投影机(红外线接收器)。遥控器的最大操作范围是投影机前大约16.4' (5m)和60°。

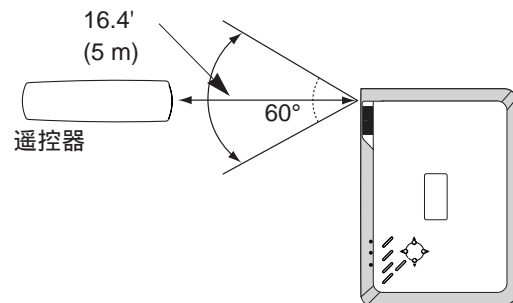

放置投影机

请参看下图放置投影机。请水平地放置投影机，使其投影到平滑的屏幕上。

✓注意：

- 室内亮度对投影图像的效果有着巨大影响，为了获得最佳图像，建议限制室内光线。
- 下面图中显示的是近似的值，可能与实际尺寸不同。

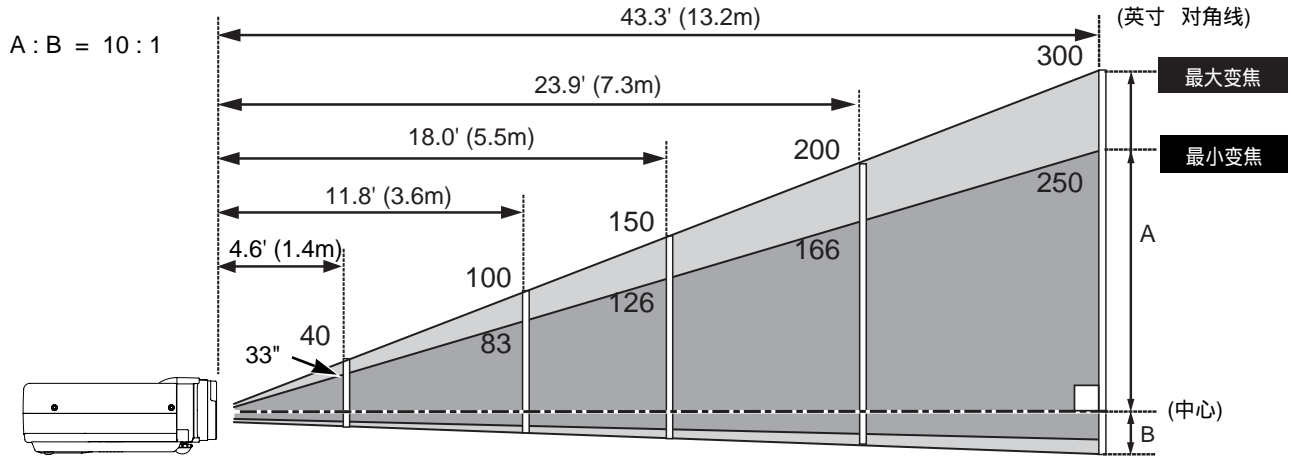

屏幕尺寸 (W x H) mm 4:3 宽高比	40"	100"	150"	200"	300"
变焦 (最小)	5.6' (1.7m)	14.4' (4.4m)	21.7' (6.6m)	28.9' (8.8m)	43.3' (13.2m)
变焦 (最大)	4.6' (1.4m)	11.8' (3.6m)	18.0' (5.5m)	23.9' (7.3m)	36.1' (11.0m)

可调节支脚

利用可调节支脚，可把投影角度调至10.0度。

- 1 抬起投影机前部，向上拉住位于投影机两侧的支脚锁。
- 2 松开支脚锁，即可锁住可调节支脚。转动可调节支脚，调整位置和倾斜度。
- 3 如要缩回可调节支脚，请抬起投影机前部，拉住支脚锁然后松开。
投影图像的梯形失真可通过菜单操作进行调整。(22、41页)

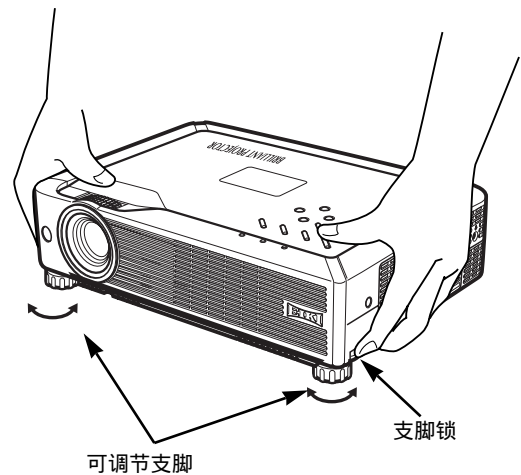

连接交流电源线

本投影机使用的标准电压为200-240V交流电源，它可自动选择正确的输入电压。本投影机使用带中性接地导线的单相电源系统。为了减小触电危险，不要使用任何其它类型的电源系统。

如不能确定正在使用的电源类型，请咨询已获授权的销售商或维修站。

在打开投影机前，先连接好所有的外围设备。（连接请参看15-17页）



注意

为安全起见，不使用投影机时，请拔下交流电源线。用交流电源线将投影机连接至插座时，投影机处于待机模式并消耗少许电量。

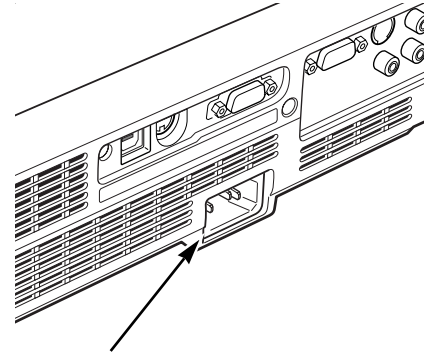

将交流电源线(配备) 连接至投影机。
交流电源插座应靠近本机并且容易拔、插。

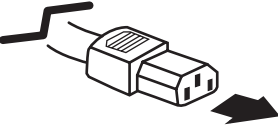
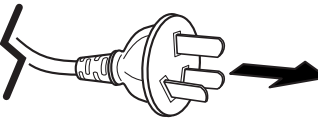
接投影机的一端	接交流电源插座的一端
 <p>连接到投影机的电源线接口。</p>	 <p>连接到交流电源插座。</p>

连接至电脑

用于连接的电缆

- VGA 电缆 (迷你 D-sub 15 针) (仅配备一根电缆)
 - USB 电缆 *
 - 音频电缆 (迷你插头 : 立体声) *
- (* = 本机不配备。)

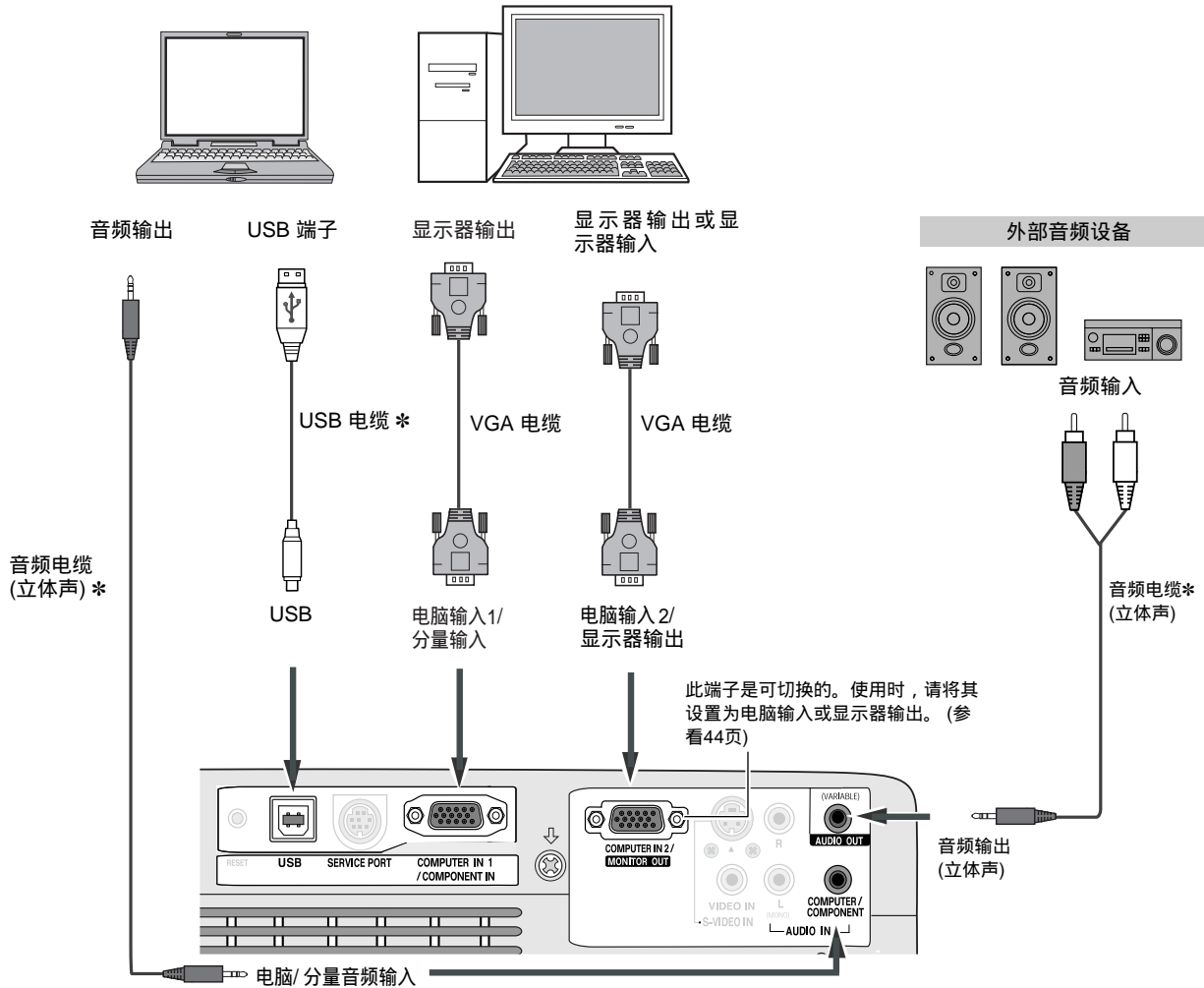

注意:

- 当电脑输入1/分量输入和电脑输入2/显示器输出作为输入源时，输入声音至电脑/分量音频输入端子。
- 如果把音频输出连接至外部音频设备，投影机的内置喇叭将会断开。
- 当使用多功能电缆时，建议接入电脑输入1/分量输入端子，而不是电脑输入2/显示器输入端子。
- 订购选配件请参看61页。



进行电缆连接时，请将投影机 and 外部设备的电源线从电源插座中拔出。

连接至视频设备

用于连接的电缆

- 视频和音频电缆 (RCA x 3) *
 - S-端子电缆 *
 - 音频电缆(迷你插头：立体声) *
- (* = 本机不配备。)

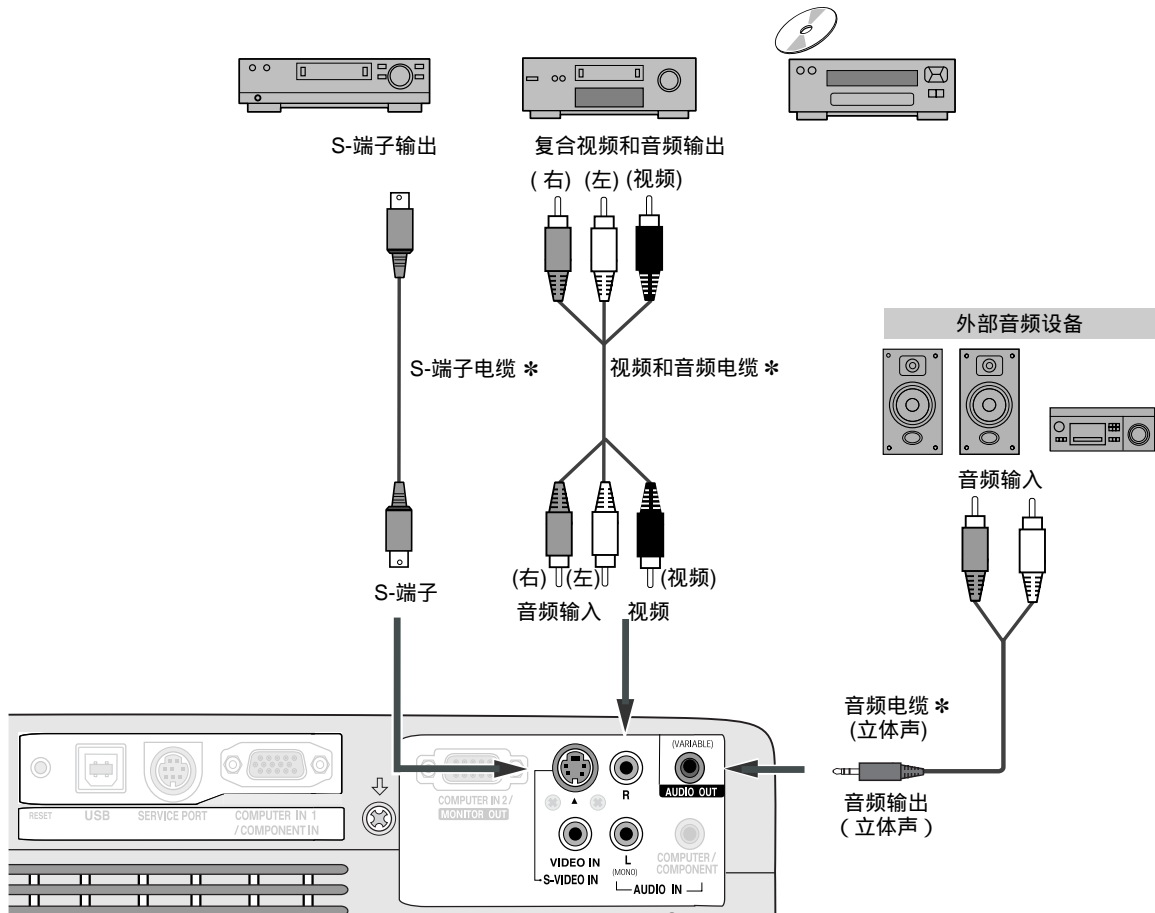

✓注意：

- 如果把音频输出连接至外部音频设备，投影机的内置喇叭将会断开。
- 订购“选配件”请参看61页。



进行电缆连接时，请将投影机 and 外部设备的电源线从电源插座中拔出。

连接至分量视频设备

用于连接的电缆

- 音频电缆 (迷你插头：立体声) *
- Scart-VGA 电缆 *
- 分量电缆 *
- 分量VGA 电缆 *

(* = 本机不配备。)

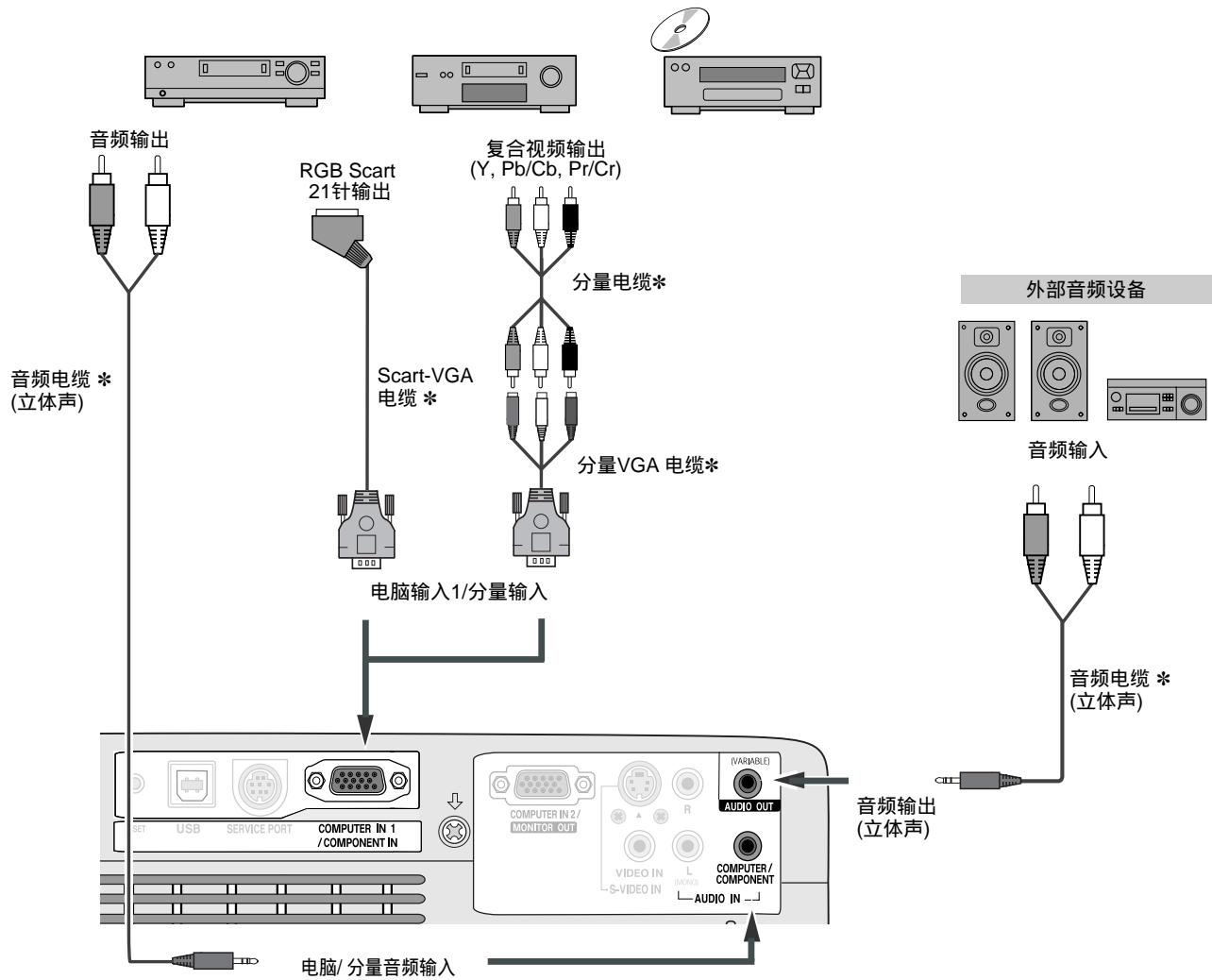

注意:

- 如果把音频输出连接至外部音频设备，投影机的内置喇叭将会断开。
- 订购“选配件”请参看61页。



进行电缆连接时，请将投影机 and 外部设备的电源线从电源插座中拔出。

开启投影机

- 1 开启投影机前，先完成外部设备的连接（与电脑、VCR等）。
- 2 将投影机的交流电源线连接至电源插座，电源指示灯呈红色亮。
- 3 按顶部控制面板或遥控器上的电源开/关键，电源指示灯呈绿色亮，冷却风扇开始工作。屏幕上出现预备显示，倒计时开始。
- 4 在倒计时之后，上次选择的输入源和灯泡模式图标（参看45页）出现在屏幕上。

如果投影机被密码锁住，密码输入对话框将出现。按以下步骤输入密码。

输入密码

按指示 ◀ ▶ 键，选择一个数字。按选择键输入此数字。数字将会变成“*”。如果您输入的是错误数字，按指示 ▼ 键把光标移至“决定”或“删除”，然后返回“密码”。重新输入正确的数字。
重复此操作，输入一个4位数的号码。
“1234”是出厂时设置的初始密码。

输入一个4位数号码后，光标将自动移至“决定”。按选择键，您就可以开始操作投影机。

如果您输入的是错误密码，“密码”和数字(****)将变为红色并消失。重新输入正确的密码。

什么是密码？

密码是用于识别个人身份的安全号码。允许知道它的人操作投影机。设置密码可防止除特定用户以外的人操作投影机。

密码由一个4位数的数字构成。如何用密码锁定投影机的操作，请参看46、47页“设置”里面的“密码锁定”功能。



密码操作注意事项

如果您忘记密码，将不能打开投影机。小心设置一个新的密码，把它记在本手册63页的表中，并把手册保存好。一旦丢失或忘记密码，咨询销售商或服务中心。



预备显示30秒以后消失。

所选输入源和灯泡模式



(有关“灯泡控制”请参看45页。)

密码输入对话框



在“好”图标消失后，可以操作投影机。

✓注意:

- 当“标识选择”功能设为“关”时，屏幕上将不显示标识。(42页)
- 当“放映”功能选择“关闭倒数计秒”或“关”时，屏幕上将不显示倒数计秒画面。(41页)
- 在倒数计秒期间，所有操作不起作用。
- 密码对话框显示3分钟内，必须输入正确的密码，否则投影机将自动关闭。

关闭投影机

- 1 按顶部控制面板或遥控器上的电源开/关键，屏幕上出现“电源关闭？”信息。
- 2 再次按电源开/关键，关闭投影机。电源指示灯开始呈红色闪烁，冷却风扇持续工作，(可选择冷却风扇的转速。参看48页“风扇”。)此时可断开交流电源线。
- 3 当投影机已经充分冷却到可以再次启动，电源指示灯呈红色亮。



此信息4秒钟后消失。



为了维护灯泡的使用寿命，一旦打开投影机，至少5分钟后才可关闭。

✓注意：

- 当“开启”功能设为“开”时，连接交流电源线至电源插座，投影机将自动开启。(45页)
- 不要连续使用本机。连续使用将会缩短灯泡的使用寿命。在24小时内，至少要关机一次，让它休息。
- 冷却风扇的转速将随本机内部温度而改变。
- 在投影机没有得到充分冷却之前，不能将其放进箱子内。
- 如果警告指示灯闪烁或呈红色亮，请参看49页“警告指示灯”。
- 当电源指示灯闪烁时，表明正在冷却灯泡，不能打开投影机。直到电源指示灯转为红色，才能重新打开投影机。
- 为冷却投影机，断开电源后，冷却风扇仍会持续工作一定时间。

如何操作屏幕菜单

投影机可通过屏幕菜单进行调整或设置。各项调整和设置的步骤请参考后面几页的内容。

- 1 按菜单键，显示屏幕菜单。
- 2 按指示◀▶键选择一个要调整的菜单图标。按指示▲▼键选择一个要调整的项目。
- 3 按选择键显示项目的数据。按指示◀▶键调整数据。各项调整请参考后面几页的内容。

再次按菜单键，关闭屏幕菜单。

✓注意：
按下选择键后，被选中的项目才有效。

顶部控制面板

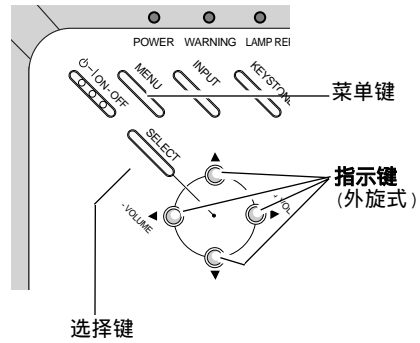

遥控器

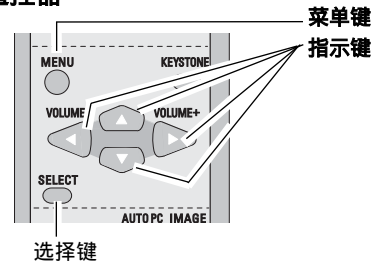

屏幕菜单

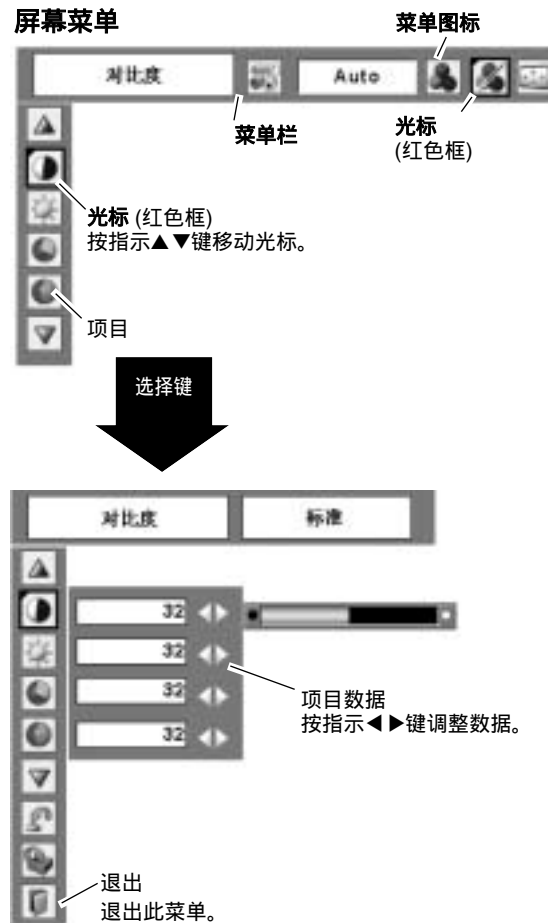

菜单栏

详细功能请参看56、57页的“菜单构成”。

电脑源

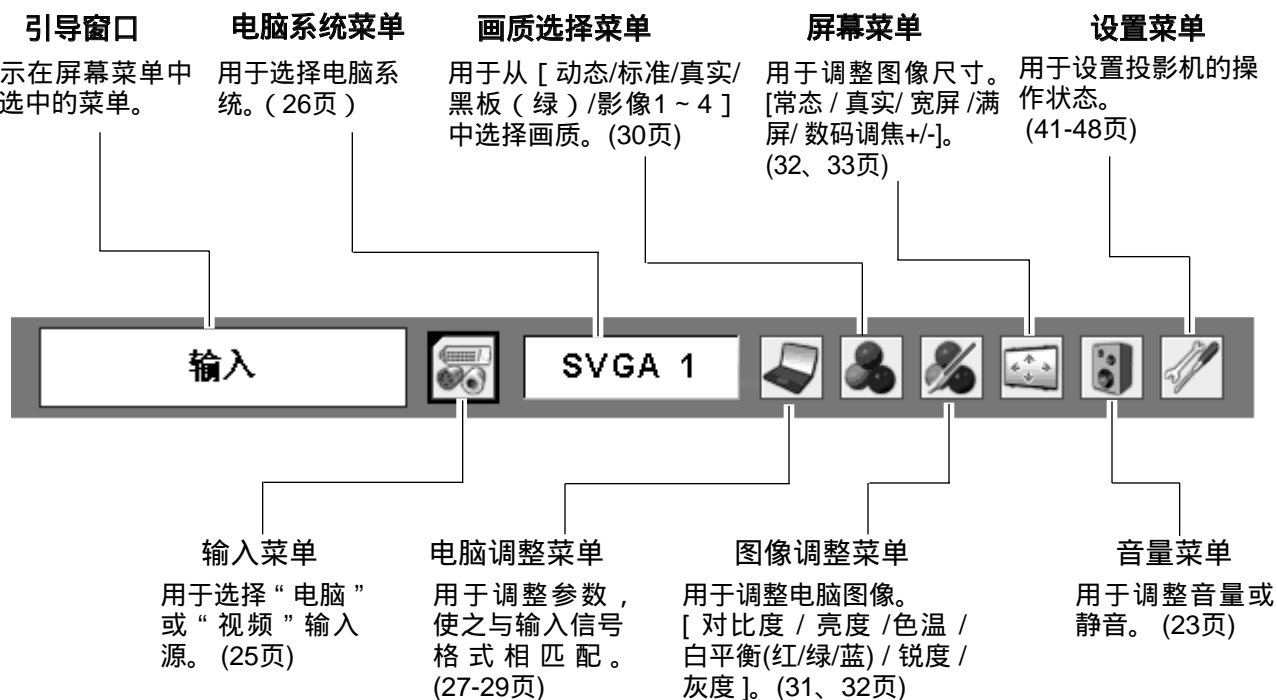

视频源

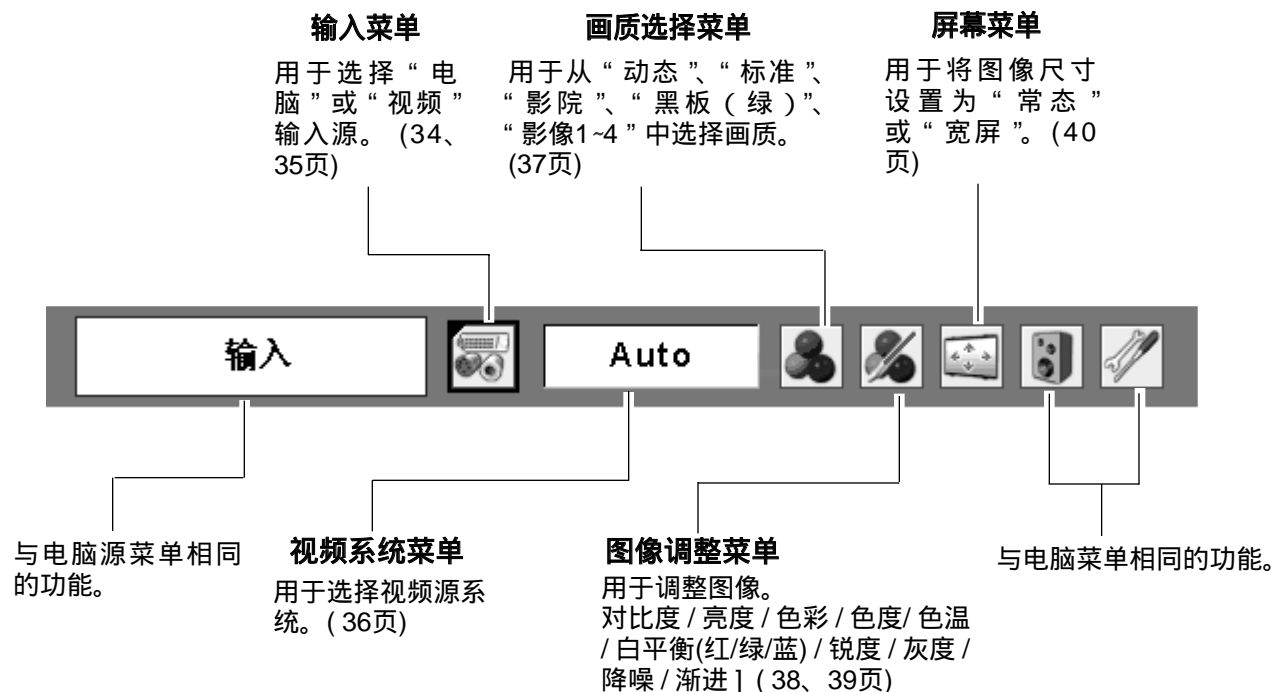

变焦与焦距调整

旋转变焦圈，进行放大或缩小。
旋转聚焦圈，调整投影图像的焦距。

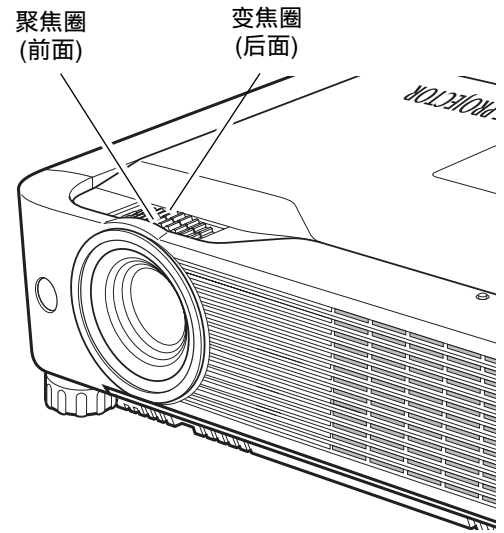

梯形校正

如果投影图像出现梯形失真扭曲，可利用梯形校正功能进行调整。

按顶部控制面板或遥控器上的梯形校正键，显示梯形校正对话框。

按指示▲▼键校正梯形失真扭曲。梯形校正的调整可以被储存。(41页)

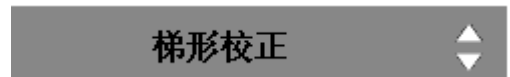

- 当没有校正时，箭头呈白色。
- 正在校正的那个方向的箭头变为红色。
- 当作最大校正时，箭头消失。
- 当梯形校正对话框显示时，如果您再按顶部控制面板或遥控器上的梯形校正键，则梯形校正调整将被取消。

按指示▲键减小上部的宽度。

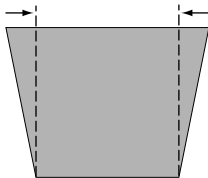

按指示▼键减小下部的宽度。

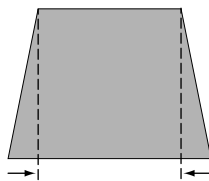

顶部控制面板

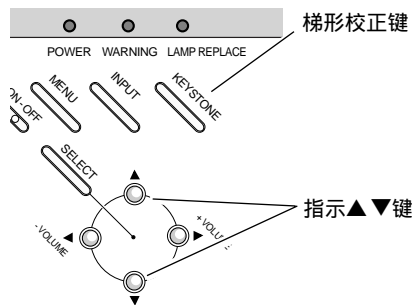

遥控器

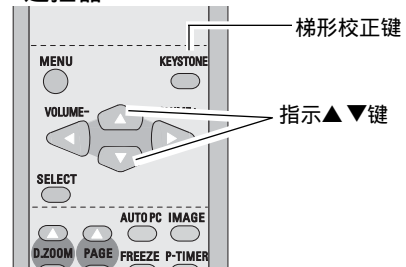

声音调整

直接操作

音量

按顶部控制面板或遥控器上的音量 (+/-) 键调整音量。音量对话框在屏幕上显示数秒钟。

静音

按遥控器上的静音键，取消声音。再按静音键或按音量 (+/-) 键，恢复至原来的音量。静音功能同样作用于音频输出端子。

菜单操作

- 按菜单键，显示屏幕菜单。
按指示 ◀▶ 键，移动红色框光标至声音菜单图标。
- 按指示 ▲▼ 键，移动红色框光标至您想选择的项目。然后按选择键。

音量

按指示 ▶ 键提高音量，按指示 ◀ 键降低音量。

静音

按指示 ◀▶ 键取消声音。对话框显示变为“开”，声音被取消。再按指示 ◀▶ 键，恢复至原来的音量。

顶部控制面板

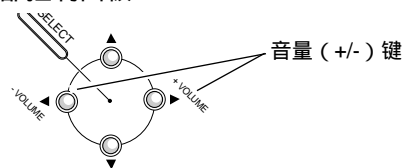

遥控器

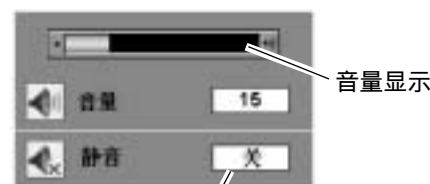
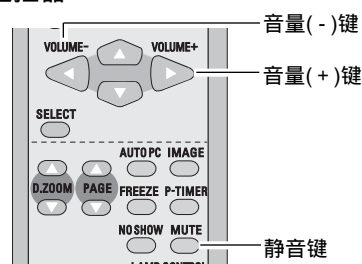

按静音键，设定静音功能为“开”或“关”。4秒钟后屏幕显示消失。

声音菜单

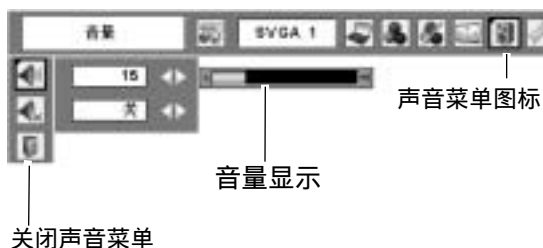

遥控器的操作

一些常用操作，建议使用遥控器进行。仅按一个按键就可以进行操作，无须呼出屏幕菜单。

电脑/视频键

按遥控器上的电脑或视频键，选择输入源。详情请参看25、34、35页。

静止键

按遥控器上的静止键，使屏幕图像静止。再按静止键或任意按键，解除静止功能。

遥控器

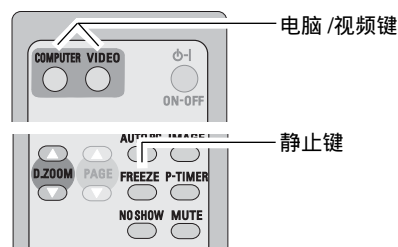

- ✓ 注意：
• 其它按键请参看下页。

自动电脑键

按遥控器上的自动电脑键，执行自动电脑调整功能。
详情请参看27页。

数码调焦▲▼键

按遥控器上的数码调焦▲▼键，放大或缩小图像。
详情请参看33页。

无显示键

按遥控器上的无显示键，图像消失，出现黑屏。再按无显示键或其它任意键，恢复正常。若在设置菜单的“标识”项目中把捕捉的图像设置为“用户”(42页)，则每按一次无显示键，屏幕变化如下：

黑屏→捕捉图像→正常→……

梯形校正键

详情请参看22页。

画质选择键

按遥控器上的画质选择键，选择想要的画质。
详情请参看30、37页。

P计时键

按遥控器上的P计时键，计时显示“00:00”出现在屏幕上，并开始计时(00:00~59:59)。
按P计时键，停止计时。再按一次P计时键，计时显示消失。

灯泡控制键

按遥控器上的灯泡控制键，选择灯泡模式，改变屏幕亮度。

- ☹ 正常正常亮度
- ☹ Auto根据输入信号而控制亮度。
- ☹ Eco较低亮度，减少灯泡电能消耗，延长灯泡的使用寿命。

遥控器

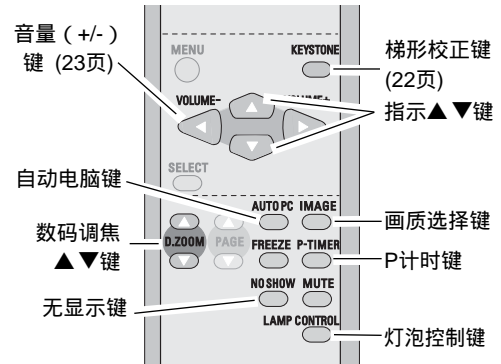

- ✓注意:
- 参看前页的其他按键。

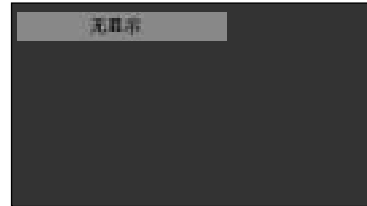

此信息4秒钟后消失。



P计时显示

输入源选择

直接操作

按顶部控制面板上的输入键或按遥控器上的电脑键，选择“电脑1”或“电脑2”。
在使用这些按键之前，通过如下所述的菜单操作选择正确的输入源。

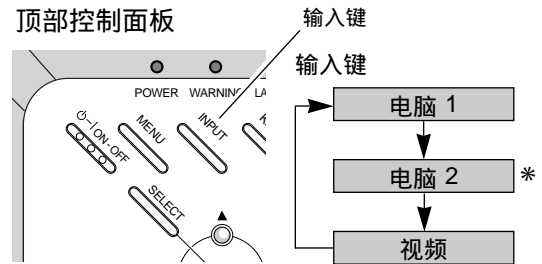

遥控器

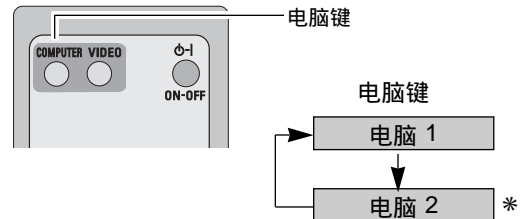

* 参看本页下方的“注意”。

菜单操作

- 1 按菜单键，显示屏幕菜单。按指示◀▶键，移动红色框光标至输入菜单图标。
- 2 按指示▲▼键，移动红色箭头光标至“电脑1”或“电脑2”，然后按选择键。
- 3 在“电脑1”的源选择菜单出现后，移动光标至“RGB”，然后按选择键。

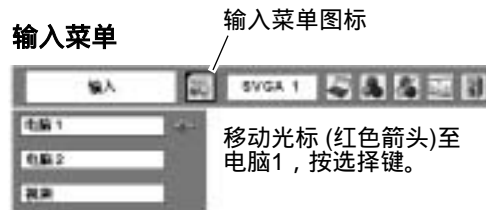

输入菜单

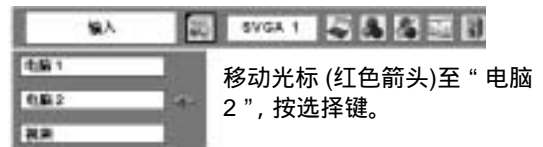

✓注意：

- 若“电脑输入2/显示器输出”端子被用作显示器输出，则“电脑2”不被显示。(44页)
- “电脑2” (“电脑输入2 / 显示器输出”)仅能接收RGB信号。

电脑系统选择

本投影机的多扫描系统和自动电脑调整功能可以自动检测到 VGA、SVGA、XGA、SXGA、WXGA或UXGA 基础上的众多电脑系统。如果电脑被选中作为一个信号源，本投影机将自动检测其信号格式，并进行自我调整，不需要附加的设置，就可以投影出一个完美的图像。(本投影机所提供的信号格式请参看59页)

投影机将显示以下信息中的一种：

Auto 当投影机不能识别由电脑系统所提供的连接信号时，“Auto”信息将出现在电脑系统菜单图标上。自动电脑调整功能将对投影机进行调整并投影出恰当的图像。当图像不能恰当显示时，需进行手动调整。(28、29页)

----- 无来自电脑的信号输入。检查电脑和投影机的连接。
(参看54页“故障检测”)

模式 1 用户在电脑调整菜单中手动预置的系统。调整数据可储存在模式1 - 5中。(28、29页)

SVGA 1 本投影机提供的电脑系统。投影机选择合适的系统并把它显示出来。

* “模式1”和“SVGA 1”仅为例子。

手动选择电脑系统

电脑系统也可以通过手动选择。

- 1 按菜单键，显示屏幕菜单。按指示◀▶键，移动红色框光标至电脑系统菜单图标。
- 2 按指示▲▼键，移动红色箭头光标至想设定的系统，然后按选择键。

电脑系统菜单

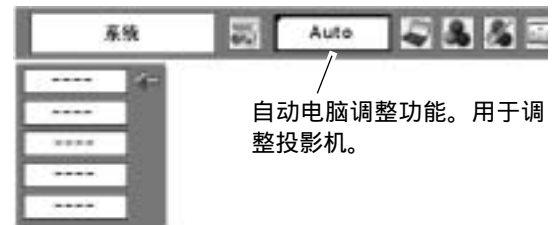

电脑系统菜单

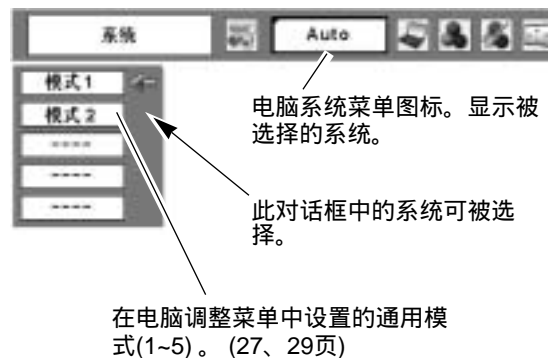

自动电脑调整

自动电脑调整功能可以自动调整“细微同步”、“总点数”、“水平”和“垂直”，使其与电脑一致。自动电脑调整功能可以按以下步骤操作：

直接操作

按遥控器上的自动电脑键，直接执行自动电脑调整功能。

遥控器

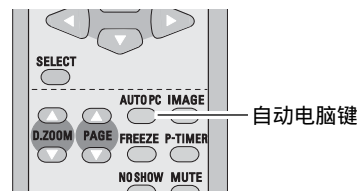

菜单操作

自动电脑调整

- 1 按菜单键，显示屏幕菜单。按指示◀▶键，移动红色框光标至电脑调整菜单图标。
- 2 按指示▲▼键，移动红色框光标至“自动电脑调整”图标，然后按选择键两次。

电脑调整菜单

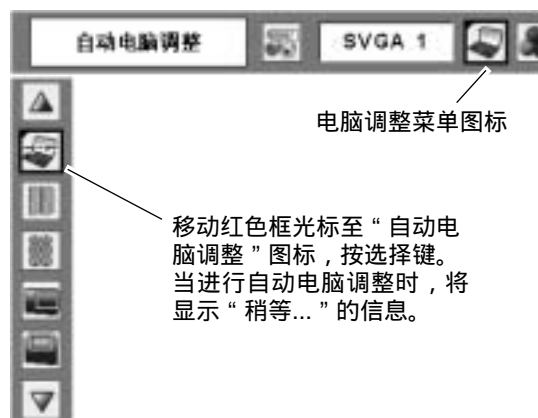

储存调整参数

本投影机可储存来自自动电脑调整的参数。一旦参数被储存，通过在电脑系统菜单里选择模式(26页)就可完成设置。参看29页“储存”。

✓注意：

- 有些电脑的“细微同步”、“总点数”、“垂直”和“水平”不能完全通过此自动电脑调整功能进行调整。如果利用此功能不能投影出合适的图像，请进行手动调整。(28、29页)
- 当在电脑系统菜单中选择“480i”、“575i”、“480p”、“575p”、“720p”、“1035i”或“1080i”时，“自动电脑调整”不能被操作。(26页)

手动电脑调整

有些电脑使用的是特殊信号格式，从而使本投影机的多扫描系统不能对其进行检测。本投影机具有手动电脑调整功能，使用户能够精确地调整各种参数，使之与那些特殊的信号格式相匹配。本投影机有五个独立的存储区域用来存储那些手动调整的参数。对于某一特定的电脑，用户随时可根据需要将设置调出。

- 1 按菜单键，显示屏幕菜单。按指示◀▶键，移动红色框光标至电脑调整菜单图标。
- 2 按指示▲▼键，移动红色框光标至想调整的项目，然后按选择键。调整对话框出现，按指示◀▶键调整数据。

细微同步

消除图像的闪烁现象。按指示◀▶键调整数据。(0 ~ 31)

总点数

调整一个水平周期的总点数数目。按指示◀▶键调整数目，使其与电脑图像相匹配。

水平

调整水平的图像位置。按指示◀▶键调整位置。

垂直

调整垂直的图像位置。按指示◀▶键调整位置。

通用模式

按选择键，显示所连接的电脑的水平频率和垂直频率。

箝位功能

调整箝位。当图像有黑条时，可尝试此调整。

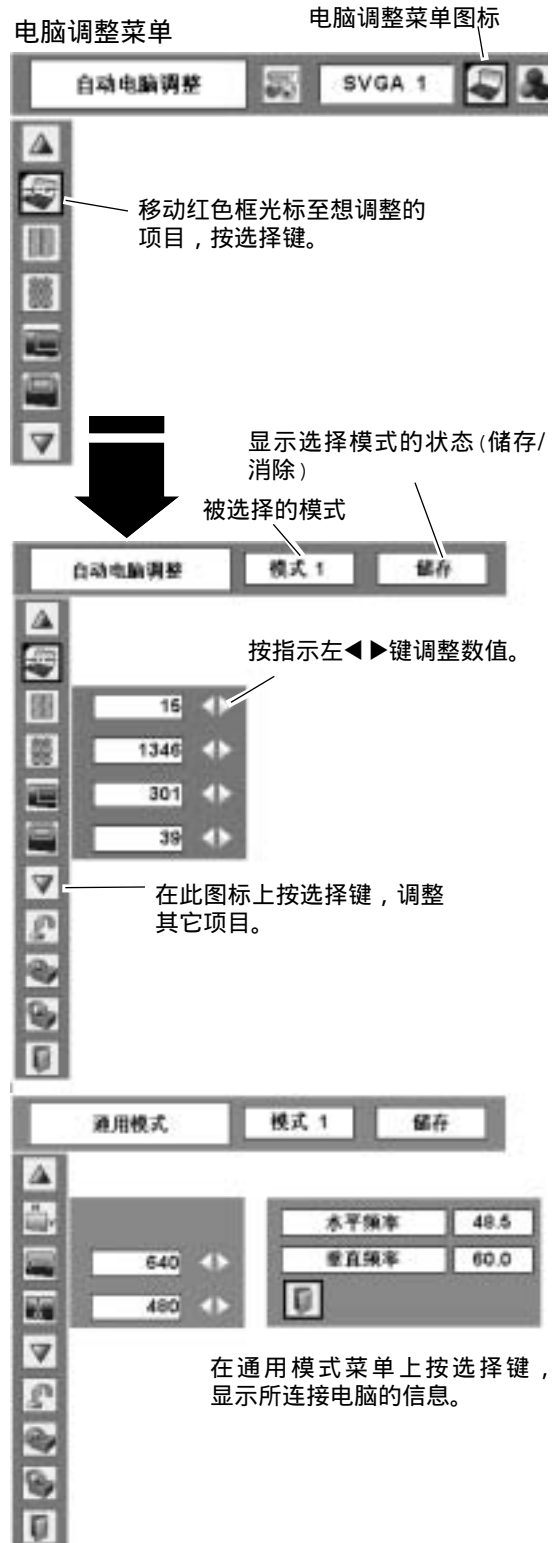

放映面积 H

调整投影机的水平放映面积。按指示◀▶键，减少/增加数值。

放映面积 V

调整投影机的垂直放映面积。按指示◀▶键，减少/增加数值。

重新设定

重新设置调整过的数据，选择“重新设定”，然后按选择键。显示确认对话框，选择 [是]。把所有调整恢复到初始状态。

待选模式

清除以前储存的数据。移动红色框光标至“待选模式”图标，按选择键。移动红色箭头光标至想清除的模式，按选择键。

储存

储存调整数据。移动红色框光标至“储存”图标，按选择键。移动红色箭头光标，从模式1~5中选择想要储存的一个，然后按选择键。

退出

退出电脑调整菜单。

✓注意:

当在电脑系统菜单中选择“480i”、“575i”、“480p”、“575p”、“720p”、“1035i”或“1080i”时，“放映面积(H/V)”不能被选择。(26页)



移动红色光标至需要调整的项目，然后按选择键。

清除调整数据

此模式有储存参数

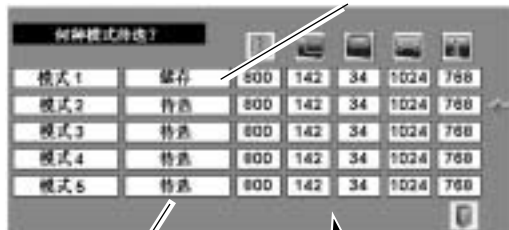

待选模式

显示“总点数”、“水平”、“垂直”、“放映面积 H”和“放映面积 V”的数据。

储存调整数据

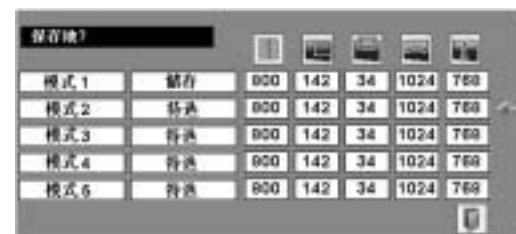

关闭此对话框

画质选择

直接操作

按遥控器上的画质选择键，从“动态”、“标准”、“真实”、“黑板（绿）”、“影像1”、“影像2”、“影像3”和“影像4”中选择一种画质。

动态

适合在明亮的房间里观看的画质。

标准

本机预置好的正常画质。

真实

已改进半色调的生动画质。

黑板（绿）

此画质适用于投影在一块黑板（绿）上的图像。此模式有助于提高投影在黑板（绿）上的图像的质量。主要作用于绿色的板上，而不是黑色的板上。

影像1~4

用户在画质调整菜单中预设的画质。（32页）

菜单操作

- 1 按菜单键，显示屏幕菜单。按指示◀▶键移动红色框光标至画质选择菜单图标。
- 2 按指示▲▼键，移动红色框光标至想设定的画质，然后按选择键。

 动态

适合在明亮的房间里观看的画质。

 标准

本机预置好的正常画质。

 真实

已改进半色调的生动画质。

 黑板（绿）

适用于投影在一块黑板（绿）上的图像。参看上面的详细描述。

 影像 1~4

用户在画质调整菜单中预设画质。（32页）

遥控器

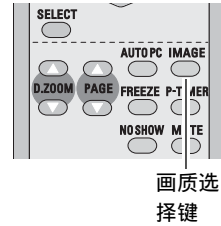

画质选择键

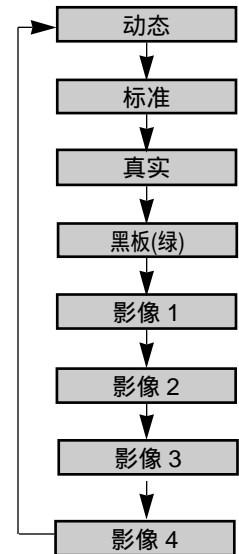

画质选择菜单图标

画质选择菜单

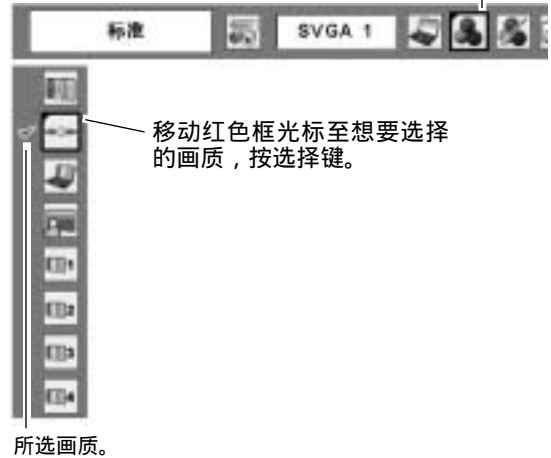

图像调整

1 按菜单键，显示屏幕菜单。按指示◀▶键，移动红色框光标至图像调整菜单图标。

2 按指示▲▼键，移动红色框光标至想要调整的项目，按选择键。各项的数据会被显示出来，按指示◀▶键调整各数据。

对比度

按指示◀键降低对比度，按指示▶键增加对比度。(0~63)

亮度

按指示◀键调整图像变暗，按指示▶键调整图像变亮。(0~63)

色温

按指示◀键或指示▶键调整色温至希望的程度。(超低、低、中或高)

白平衡（红）

按指示◀键使红色调变浅，按指示▶键使红色调变深。(0~63)

白平衡（绿）

按指示◀键使绿色调变浅，按指示▶键使绿色调变深。(0~63)

白平衡（蓝）

按指示◀键使蓝色调变浅，按指示▶键使蓝色调变深。(0~63)

锐度

按指示◀键柔化图像，按指示▶键锐化图像。(0~15)

灰度

按指示◀▶键以获得更好的对比平衡。(0~15)

重新设定

重新调整数据，选择“重新设定”，然后按选择键。显示确认对话框，选择[是]。把所有调整恢复到初始状态。

图像调整菜单

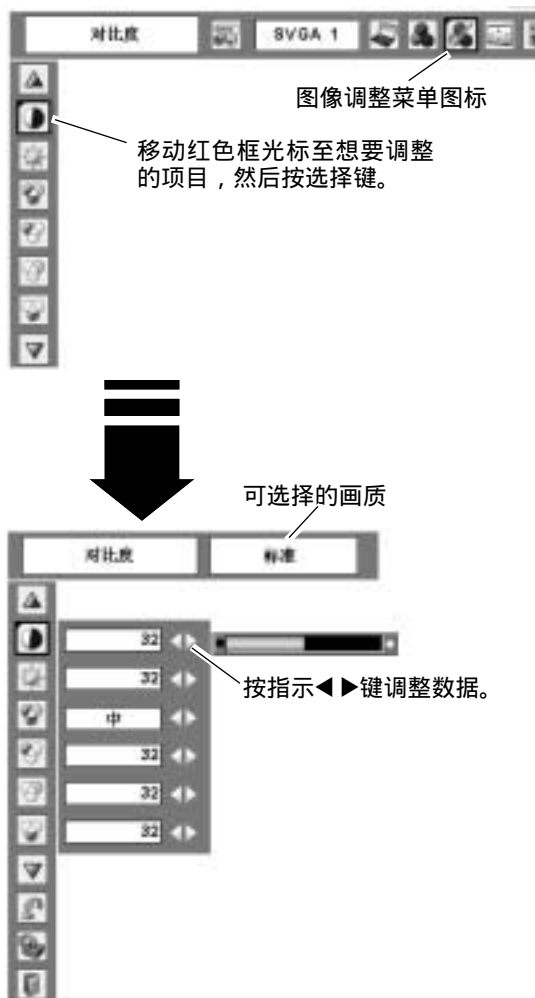

✓注意:

调整“白平衡（红）”“白平衡（绿）”或“白平衡（蓝）”后，“色温”将自动变为“调整中”。

 **储存**

储存调整过的数据，选择“储存”，然后按选择键。按指示▲▼键至“影像1~4”中想要选择的一个，然后按选择键。确认对话框将出现，选择[是]。
在画质选择菜单中(30页)，选择“影像”可以呼出存储的数据。

 **退出**

关闭图像调整菜单。

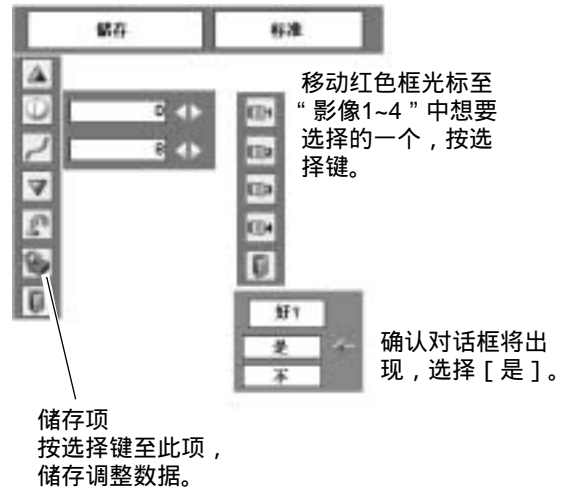

屏幕尺寸调整

本投影机具有图像屏幕尺寸重设功能，使用户能显示想要的图像尺寸。

- 1 按菜单键，显示屏幕菜单。按指示◀▶键，移动红色框光标至屏幕菜单图标。
- 2 按指示▲▼键，移动红色框光标至想要选择的功能，按选择键。

屏幕菜单

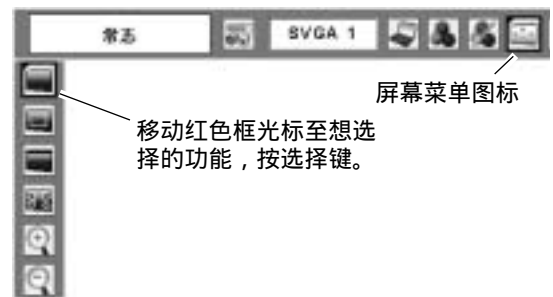

 **常态**

提供适合屏幕尺寸的图像。

 **真实**

提供图像的原始尺寸。当原始的图像大于屏幕尺寸(800 x 600)时，本机会自动进入图像显示区域模式，按指示▲▼◀▶键选择图像显示区域。调整时，箭头变为红色。到达调整的限度时，箭头消失。

 **宽屏**

通过均匀扩大图像宽度提供适合宽视频宽高比(16:9)的图像。此功能可以把压缩的视频信号扩展为16:9。

 **满屏**

提供一个满屏图像。

✓ **注意:**

- 当在电脑系统菜单中选择720p(HDTV), 1035i (HDTV)或1080i (HDTV)时(26页)，此屏幕菜单不能操作。
- 当分辨率高于1280X 1024 本机不能显示。假如您的电脑的屏幕分辨率高于1280X 1024，在连接至本机前请重新设置为较低分辨率。
- SVGA(800 x 600)以外的其它图像数据将被修改至初始模式中的屏幕尺寸。
- 当在电脑系统菜单中选择480i, 575i, 480p或575p时(26页)，“真实”、“满屏”和“数码调焦+/-”不能被选择。

扩大和压缩图像

数码调焦 ▲

当选择“数码调焦+”时，屏幕菜单消失，显示“数码调焦+”信息。按选择键扩大图像尺寸，按指示▲▼◀▶键选取图像的显示区域。此显示区域选取功能只能在图像大于屏幕尺寸时使用。

投影图像也可通过按遥控器上的数码调焦▲键来扩展。

数码调焦 ▼

当选择“数码调焦-”时，屏幕菜单消失，显示“数码调焦-”信息。按选择键压缩图像尺寸。

投影图像也可通过按遥控器上的数码调焦▼键来压缩。

除数码调焦▲▼键、选择键和指示键以外，按任意键，退出“数码调焦+/-”模式。

返回原屏幕尺寸。可从“屏幕尺寸调整”中选择屏幕尺寸，或在“输入源选择”(25页)中重新选择输入源，或按数码调焦▲▼键调整屏幕尺寸。

遥控器

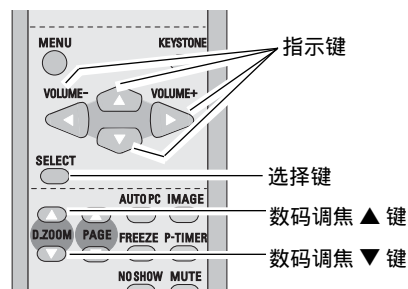

✓ 注意:

- 如电脑调整菜单中储存的模式已被使用(29页)，则显示区域选取功能不能正常工作。
- 根据输入信号，或当梯形校正功能工作时，可限制最小的压缩比率。
- 当在电脑系统菜单中选择“480i”，“575i”，“480p”，或“575p”时(26页)，“真实”、“满屏”和“数码调焦+/-”不能被选择。
- 如果选择“满屏”或“真实”，则不能选择“数码调焦+/-”。

输入源选择(视频、S-端子)

直接操作

按顶部控制面板上的输入键或遥控器上的视频键选择视频。
在进行这些操作之前，通过如下所述的菜单操作选择正确的输入源。

顶部控制面板

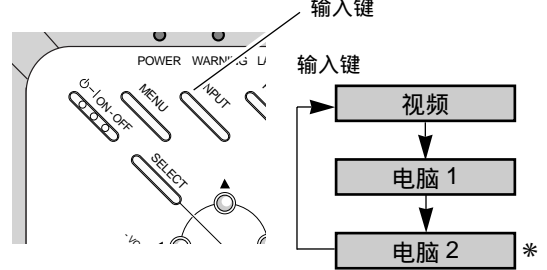

* 参看本页下方的“注意”。

遥控器

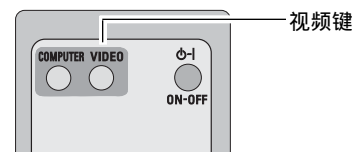

菜单操作

- 1 按菜单键，显示屏幕菜单。按指示◀▶键，移动红色框光标至输入菜单图标。
- 2 按指示▲▼键，移动红色箭头光标至“视频”，然后按选择键。显示源选择菜单。
- 3 移动光标至想选择的输入源，然后按选择键。

输入菜单

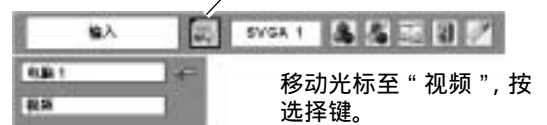

源选择菜单(视频)

移动光标至想选择的输入源，然后按选择键。

Auto

当选择“Auto”，投影机自动检测获得的视频信号并自行调整至最佳状态。投影机按以下顺序选择连接：

1. S-端子
2. 视频

视频

当视频输入信号被连接至视频端子时，选择“视频”。

S-端子

当视频输入信号被连接至S-端子时，选择“S-端子”。

注意:

若在设置菜单的“单屏显示”中选择“显示器输出”，则“电脑2”不能被显示。(44页)

输入源选择(Component、RGB Scart 21针)

直接操作

按顶部控制面板上的输入键或遥控器上的电脑键选择“电脑1”。
在进行这些操作之前，通过如下所述的菜单操作选择正确的输入源。

顶部控制面板

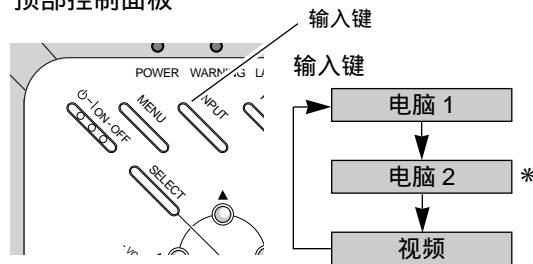

遥控器

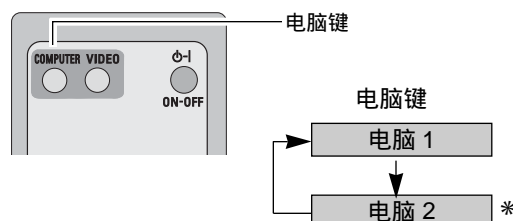

* 参看本页下方的“注意”。

菜单操作

- 1 按菜单键，显示屏幕菜单。按指示◀▶键，移动红色框光标至输入菜单图标。
- 2 按指示▲▼键，移动红色箭头光标至“电脑1”，然后按选择键。
- 3 源选择菜单显示为“电脑1”后，移动光标至“Component”或“RGB(Scart)”，然后按选择键。

输入菜单

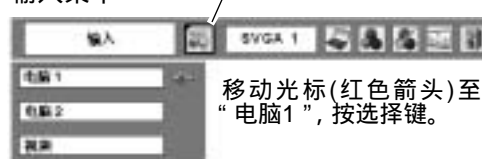

源选择菜单

移动光标至“Component”或“RGB(Scart)”，按选择键。

Component 若输入源是来自用分量VGA电缆连接到电脑输入1/分量输入端子的视频设备，选择“Component”。

RGB (Scart) 若输入源是来自用Scart-VGA电缆连接到电脑输入1/分量输入端子的视频设备，选择“RGB (Scart)”。

注意:

若在设置菜单的“单屏显示”中选择“显示器输出”，则“电脑2”不能被显示。(44页)

视频系统选择

- 1 按菜单键，显示屏幕菜单。按指示◀▶键，移动红色框光标至视频系统菜单图标。
- 2 按指示▲▼键，移动红色箭头光标至想选择的系统，按选择键。

“视频”或“S-端子”

Auto

投影机能自动检测到输入的视频信号，并自我调整至最佳状态。
当视频系统是“PAL-M”或“PAL-N”时，请手动选择系统。

PAL / SECAM / NTSC / NTSC4.43 / PAL-M / PAL-N

如果投影机不能再现适当的图像，则需要从“PAL”、“SECAM”、“NTSC”、“NTSC4.43”、“PAL-M”和“PAL-N”之中选择一个特定的播放信号格式。

视频系统菜单 (“视频”或“S-端子”)

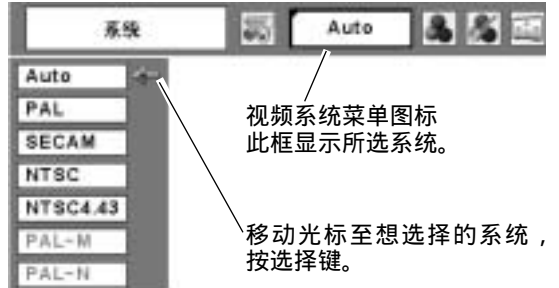

Component

Auto

投影机自动检测到输入的视频信号，并自我调整至最佳状态。

投影机自动检测到输入的视频信号，并自我调整至最佳状态。

如果投影机不能再现适当的图像，则需要从“480i”、“575i”、“480p”、“575p”、“720p”、“1035i”和“1080i”之中选择一个特定的分量视频信号格式。

视频系统菜单 (Component)

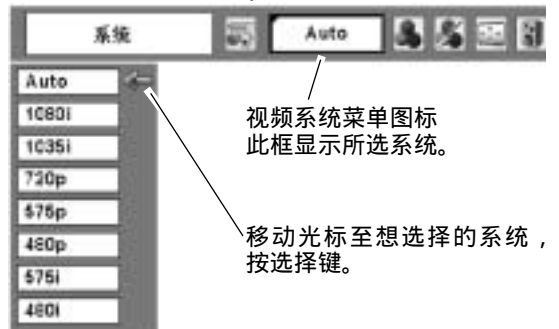

✓注意:

- 当选择“RGB(Scart)”时，视频系统菜单不能被选择。

画质选择

直接操作

按遥控器上的画质选择键，从“动态”、“标准”、“影院”、“黑板（绿）”、“影像1”、“影像2”、“影像3”和“影像4”中选择一种画质。

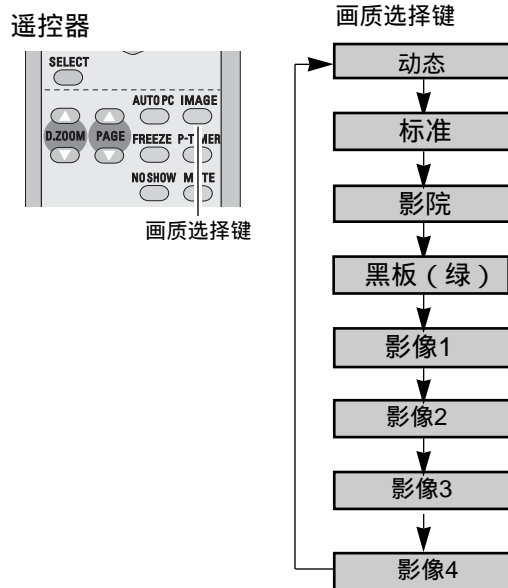

动态

适合在明亮的房间里观看的画质。

标准

本投影机预设的正常画质。

影院

通过微调得到的画质。

黑板（绿）

此画质适用于投影在一块黑板（绿）上图像。此模式有助于提高投影在黑板（绿）上的图像的质量。此模式作用于绿色板上，而不是黑色板上。

影像 1~4

用户在画质调整菜单中预设的画质。（38、39页）

菜单操作

- 1 按菜单键，显示屏幕菜单。按指示◀▶键移动红色框光标至 画质选择菜单图标。
- 2 按指示▲▼键，移动红色框光标至想要选择的画质，然后按选择键。

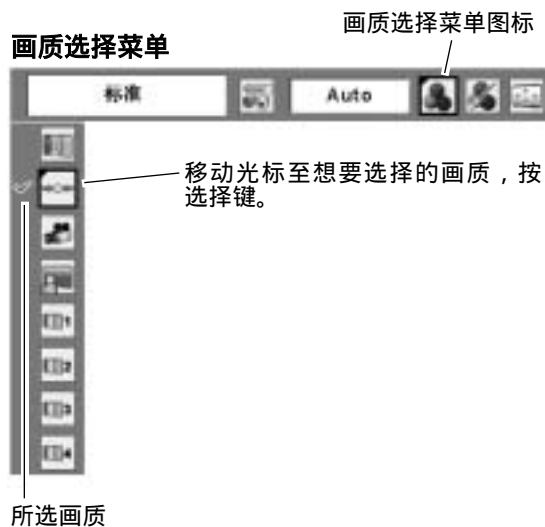

动态

适合在明亮的房间里观看的画质。

标准

本投影机预设的正常画质。

影院

通过微调得到的画质。

黑板（绿）

适用于投影在一块黑板（绿）上的图像。参看上面的详细描述。

影像1~4

用户在画质调整菜单中预设的画质。（38、39页）

图像调整

- 1 按菜单键，显示屏幕菜单。按指示◀▶键移动红色框光标至 图像调整菜单图标。
- 2 按指示▲▼键，移动红色框光标至想要调整的项目，按选择键。 各项目的数据会被显示出来，按指示◀▶键调整各数据。



对比度

按指示◀键减小对比度，按指示▶键增大对比度。(0~63)



亮度

按指示◀键调整图像变暗，按指示▶键调整图像变亮。(0~63)



色彩

按指示◀键使色彩变浅，按指示▶键使色彩变深。(0~63)



色度

按指示◀▶键调整至合适的色度。(0~63)



色温

按指示◀▶键调整色温至希望的程度。(超低、低、中或高)

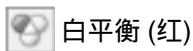

白平衡(红)

按指示◀键使红色调变浅，按指示▶键使红色调变深。(0~63)

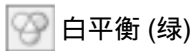

白平衡(绿)

按指示◀键使绿色调变浅，按指示▶键使绿色调变深。(0~63)

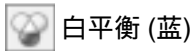

白平衡(蓝)

按指示◀键使蓝色调变浅，按指示▶键使蓝色调变深。(0~63)

✓注意：

- 当视频系统为“PAL”、“SECAM”、“PAL-M”或“PAL-N”时，不能调整“色度”。
- 调整任一白平衡(红，绿，或蓝)后，色温将变为“调整中”。

图像调整菜单

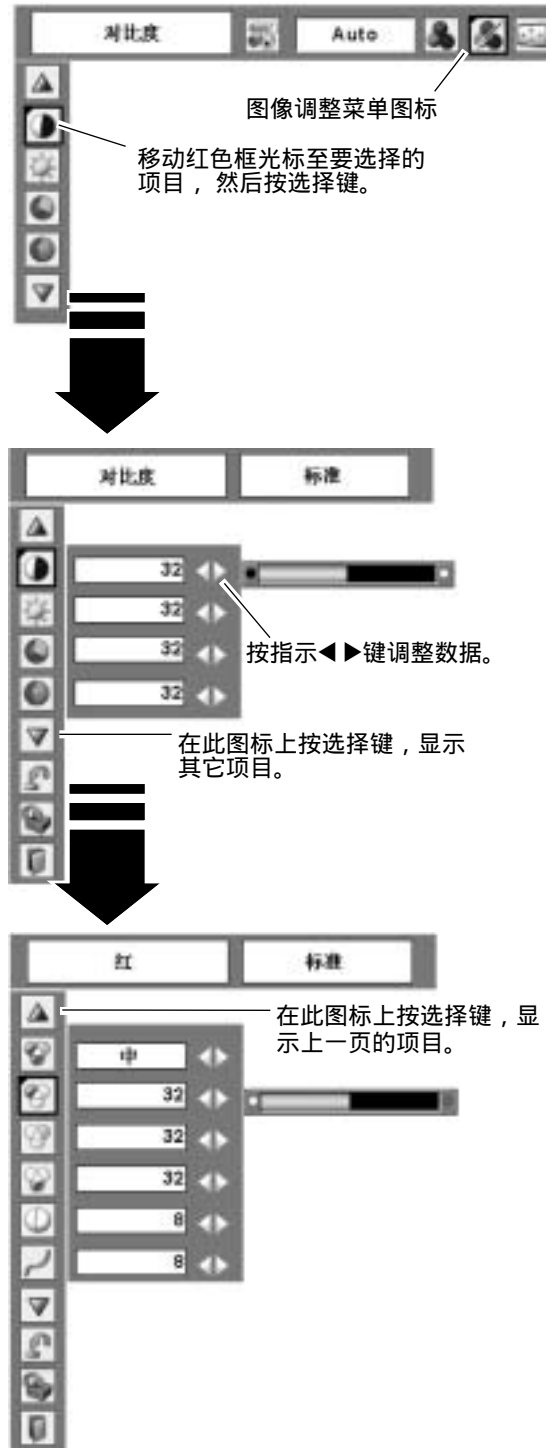



锐度

按指示◀键柔化图像，按指示▶键锐化图像。(0~15)



灰度

按指示◀▶键以获得更好的对比平衡。(0~15)



降噪

此功能可减少屏幕上的噪音干扰。启用下列任一功能使得到更和谐宁静的画面。

- 关 不启用。
- L1 低清音。
- L2 高清音。



渐进

隔行视频信号可以显示为渐进图像。你可以根据下列信号选择其一。

- 关 不启用。
- L1 投影动态图像时，选择“L1”。
- L2 投影静止图像时，选择“L2”。

优质影像... 此功能用于观看电影。利用此功能，投影机能对图像进行高质量还原，减少图像的失真。

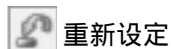

重新设定

重新设定数据。选择“重新设定”，按选择键。确认对话框出现，选择[是]。所有调整将返回到上一次的数据。



储存

储存调整过的数据，选择“储存”，然后按选择键。按指示▲▼键至“影像1~4”中想要选择的一个，然后按选择键。将显示一个确认对话框，选择[是]。

在“画质选择”菜单中(37页)，选择“影像”，可以呼出储存的数据。



退出

关闭图像调整菜单。

注意：

- 当选择“480p”、“575p”、“720p”、“1035i”或“1080i”时，不能选择“降噪”和“渐进”。(36页)



储存图标

画质菜单

移动红色框光标至任一画质图标，按选择键。



确认对话框出现，选择[是]。

屏幕尺寸调整

本投影机具有图像屏幕尺寸重设功能，使用户能显示想要的图像尺寸。

- 1 按菜单键，显示屏幕菜单。按指示◀▶键，移动红色框光标至屏幕菜单图标。
- 2 按指示▲▼键，移动红色框光标至想要选择的功能，按选择键。

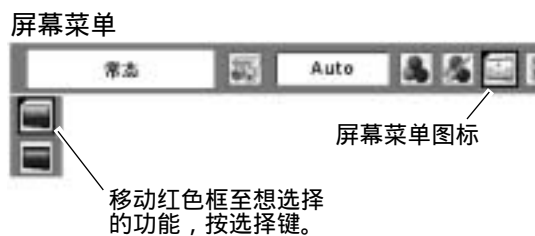

常态

提供一个宽高比为4 : 3的正常视频图像。



宽屏

提供一个宽高比为16 : 9 的宽屏图像。

✓注意：

当在“视频系统”菜单中选择“720p”、“1035i”或“1080i”时(36页)，“屏幕菜单”不能被操作。

设置

本投影机具备“设置”菜单，您可按以下描述设置其它功能。

- 1 按菜单键，显示屏幕菜单。按指示◀▶键，移动红色框光标至设置菜单图标。
- 2 按指示▲▼键，移动红色框光标至想设置的项目，按选择键。显示设置对话框。

语言

屏幕菜单使用的语言有：英语、德语、法语、意大利语、西班牙语、葡萄牙语、荷兰语、瑞典语、芬兰语、波兰语、匈牙利语、罗马尼亚语、俄语、中文、韩语和日语。

梯形校正

此功能用于校正投影图像的扭曲。按指示◀▶键选择“储存”或“重新设定”，然后按选择键。梯形校正对话框出现。按指示▲▼键调整梯形失真。(22页)

储存 当交流电源线与插座断开时，梯形校正的调整数据被存储下来。

重新设定 当交流电源线与插座断开时，梯形校正被恢复到以前的状态。

蓝色背景

按指示◀▶键切换开/关功能。当此功能设为“开”，在检测不到输入信号时，投影机显示蓝色画面。

放映

按指示◀▶键切换开/关功能。此功能决定是否显示屏幕显示。
开 显示所有屏幕显示。当灯泡足够亮，可以投影图像时，使用此功能。出厂设置采用这模式。

关闭倒数计秒.....开启本机时，显示其输入图像，而不是倒数计秒画面。在灯泡不够亮时，利用此功能可在尽可能短的时间内投影图像。

关只显示以下屏幕显示：

- 屏幕菜单
- “电源关闭?” 信息
- P计时
- 针对电源管理项目，显示“无信号”信息 (44页)
- “稍等...” 信息
- 在屏幕菜单中白色箭头指向“真实”。(32页)

设置菜单（语言）

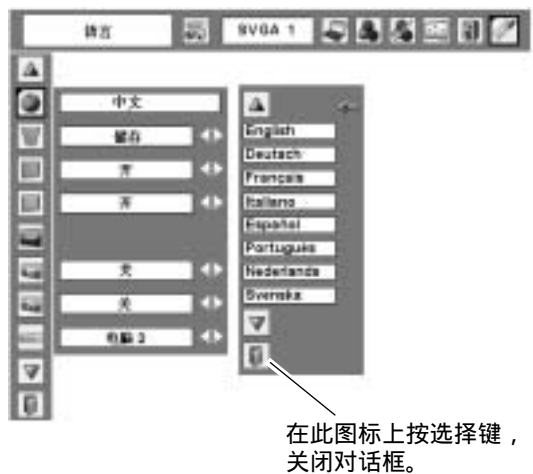
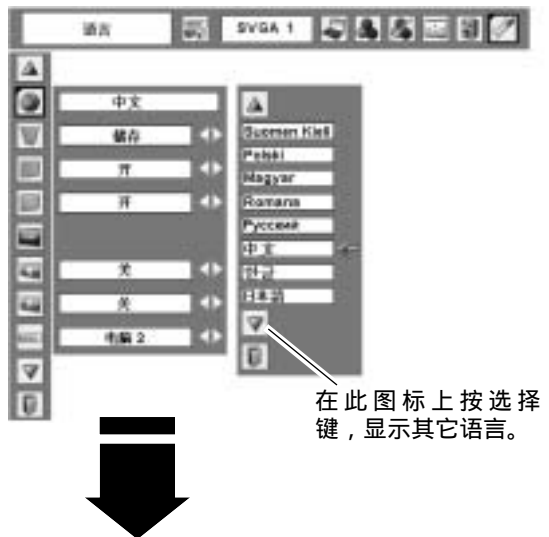
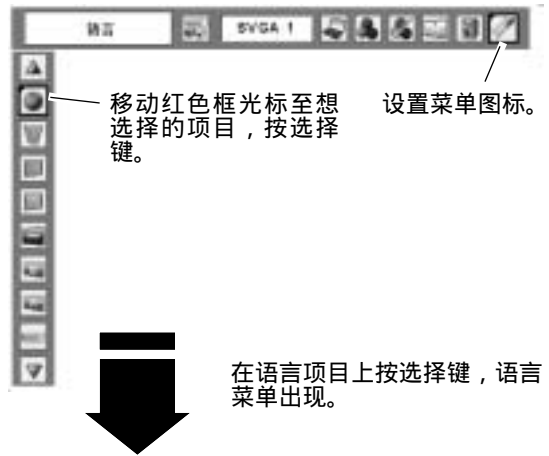

标识 (“标识”和“锁定标识密码”设置)

此功能通过“标识选择”、“标识捕捉”和“锁定标识密码”功能，预置屏幕标识。

✓注意：

当“锁定标识密码”功能被设定为“开”时，“标识选择”和“标识捕捉”菜单不能被选择。

标识选择

此功能决定开机时的显示：

- 用户 …… 您捕捉的图像。
- 设置 …… 出厂设置标识。
- 关 …… 只有倒计时。

标识捕捉

此功能用于捕捉被投影的图像，并将其用作开机时的显示或图像的间隔。捕捉投影的图像后，进入标识功能(上项)，并将其设置为“用户”。这样，下次打开投影机时或按无显示键时(24页)，捕捉的图像就会在屏幕上显示。捕捉图像时选择[是]，解除此功能时选择[不]。

✓注意：

- 在捕捉图像之前，在画质选择菜单中选择“标准”(30、37页)，再捕捉一个合适的图像。
- 来自电脑的信号可被捕捉为XGA(1024 x 768)。来自视频设备的信号可被捕捉为除720p、1035i和1080i以外的图像。
- 当被捕捉的是用梯形校正功能调整过的图像时，调整数据将自动复位，投影机捕捉的是没被梯形校正功能调整过的图像。
- 当“锁定标识密码”功能被设定为“开”时，标识捕捉菜单不能被选择。
- 一旦使用标识捕捉功能，即使取消正在进行的捕捉，原来已经储存的图像也会被取消。

标识选择



标识捕捉

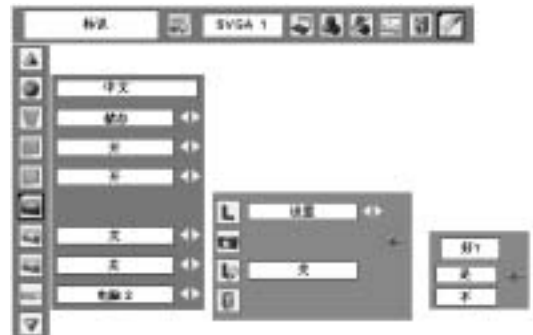

选择 [是] 捕捉投影图像。

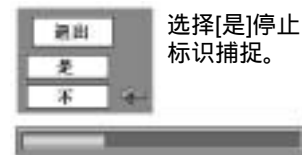

选择[是]停止标识捕捉。

锁定标识密码

此功能用于防止指定用户以外的人更改屏幕标识。

关 屏幕标识可以通过标识选择菜单自由更改。
(42页)

开 若没有标识密码，不能对屏幕标识进行更改。

假如您想更改“锁定标识密码”的设置，按照以下步骤输入一个标识密码，出厂设置的标识密码是“4321”。

输入标识密码

按指示◀▶键选择一个数字，按选择键输入此数字。数字将变成“*”。假如您输入一个错误的数字，按指示▼键，移动光标至“决定”或“删除”，然后返回到“标识密码”，重新输入正确数字。

重复这一步骤，完成一个四位数的输入。

输入这个四位数后，光标将自动移到“决定”。按选择键，锁定标识密码的设置将会改变。

假如您输入一个错误的标识密码，“标识密码”和数字（****）将变成红色并消失。重新输入一个正确的标识密码。

变更标识密码

标识密码可以更改为您想要的四位数。按指示▼键，选择“变更标识密码”，然后按选择键。设置一个新的标识密码。

务必记住新的标识密码并保存好。假如您忘记数字，您将再也不能变更标识密码设置。关于标识密码设置的详细情况，参看46、47页“密码锁定”功能的相关说明。

注意:

当完成了标识密码的变更后，请在本手册63页“密码备忘录”中的“锁定标识密码”一栏记下新的标识密码，并妥善保管。一旦丢失或忘记该密码，将不能改变屏幕标识。

锁定标识密码

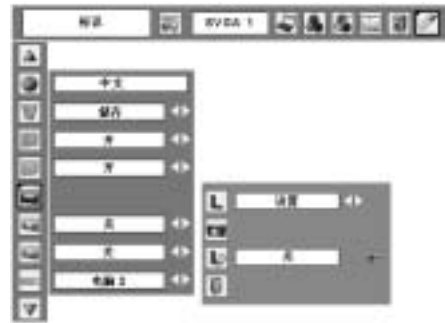

锁定标识密码对话框



输入正确的标识密码后，显示以下对话框。



按指示◀▶键，选择“开”或“关”，或变更标识密码。

吊项

当此功能设为“开”时，可以使图像上/下/和左/右翻转。此功能用于从吊项安装的投影机投影图像。

背投

当此功能设为“开”时，可以使图像左/右翻转。此功能用于把图像投影到背后的投影屏幕。

单屏显示

投影机背面的电脑输入2/显示器输出端子可切换为电脑输入或显示器输出（参看第9页）。按指示◀▶键选择“电脑2”或“显示器输出”。

电脑2 电脑输入
显示器输出 显示器输出

当输入源选择为“电脑2”时，“单屏显示”功能无效。更改为其它输入源（“电脑1”或“视频”），“单屏显示”功能将有效。（25, 34, 35页）

电源控制

为了减少电量消耗，同时维护灯泡的使用寿命，当所有输入信号中断并且一定时间内不按任何按键时，电源控制功能将关闭投影灯泡。

当输入信号中断并且30秒以上不按任何按键，显示计时器和“无信号”信息。倒计时开始计时关闭灯泡。

选择任一项目。

- 待机.....灯泡充分冷却后电源指示灯变为绿色闪烁。在此期间，如果重新连接输入信号或按顶部控制面板或遥控器上的任意键，投影灯泡会重新点亮。
- 闭合.....当投影灯泡充分冷却后，电源将关闭。
- 关.....解除电源控制功能。

然后按指示◀▶键设置倒计时。

吊项

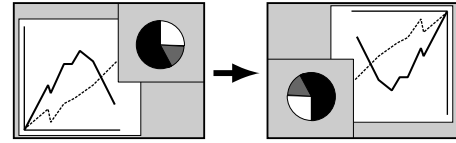

背投

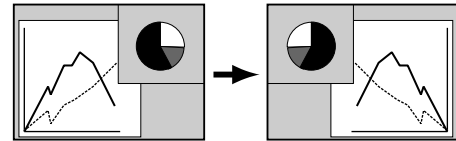

电源控制



灯泡熄灭所剩时间

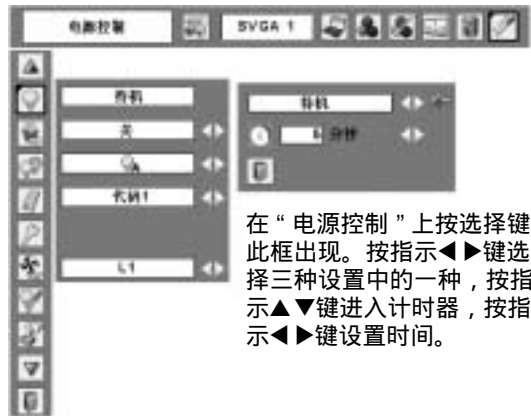

在“电源控制”上按选择键，此框出现。按指示◀▶键选择三种设置中的一种，按指示▲▼键进入计时器，按指示◀▶键设置时间。

 开启



当此功能设为“开”时，只要连接交流电源线至电源插座，投影机将自动开启。

✓ 注意:

确保正确关闭投影机 (参看19页“关闭投影机”)。如关闭投影机的步骤错误，则开启功能将不能正常操作。

 灯泡控制

此功能可以改变屏幕亮度。

-  正常正常亮度。
-  AUTO 根据输入信号而控制的亮度。
-  ECO低亮度，减少灯泡电量消耗并延长灯泡使用寿命。



 无线遥控

本投影机有2个不同的遥控代码：出厂设置的初始代码（代码1）和次代码（代码2）。当同时操作若干投影机和视频设备时，本切换功能可以避免遥控操作干扰。

当用“代码2”操作投影机时，投影机和遥控器都必须切换到“代码2”。

改变投影机代码

在“设置菜单”中选择“代码1”或“代码2”。

改变遥控器代码

同时按住菜单键和画质选择键10秒钟以上。代码改变后，确保遥控器操作正常。

遥控器

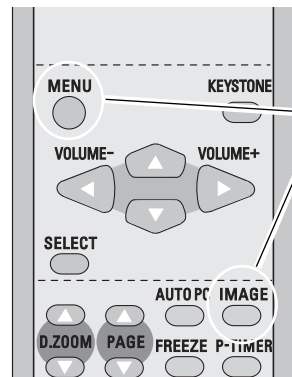



同时按住菜单键和画质选择键10秒钟以上。

安全(“ 按键锁定 ”和“ 密码锁定 ”设置)

此功能提供“ 按键锁定 ”和“ 密码锁定 ”功能，用于确保本机操作的安全性。

按键锁定

此功能可锁住顶部控制面板或遥控器的操作。用于防止未经授权的人操作。

-  不锁。
-  锁住顶部控制面板的操作。用遥控器解锁。
-  锁住遥控器的操作。用顶部控制面板解锁。

如果顶部控制面板意外地被锁住，而您又没有遥控器在身边，这时您可以拔掉交流电源线，然后，按住选择键的同时，重新接好电源线。这样就可以解锁。

密码锁定

此功能可保护本机不被未经授权的人使用，并提供以下安全项目的设置。

- 关 本机没有用密码锁定。
- 开1 每次打开本机时，都要输入密码。
- 开2 每次断开电源后，都要输入密码才能打开本机；
如果电源一直是连接的，则不用输入密码就可打开本机。

如果您想要改变密码锁定设置或密码（四位数），必须输入密码。出厂设置的密码是“ 1234 ”。

按键锁定



选择“ 按键锁定 ”。用指示▲▼键选择调整项，选择[是] 将其激活。

密码锁定



如果投影机由密码锁定，菜单栏将出现密码锁定标志。

输入密码

按指示◀▶键选择一个数字并按选择键确认。数字将变成“*”。如果您输入的数字有误，按指示▼键，移动光标至“决定”或“删除”，然后返回到“密码”，重新输入正确的数字。
重复这一步骤，直到输入完一个四位数。

输入四位数后光标将自动移至“决定”。按选择键，进行“密码锁定”设置的更改。

如果您输入错误的密码，“密码”和数字（****）将变成红色并消失，重新输入正确的密码。

变更密码锁定设置

按指示◀▶键，选择“关”、“开1”或“开2”，然后按指示▼键移动红色框光标至“退出”。按选择键，关闭此对话框。

密码变更

您可以把密码改为您想要的四个数字。
按指示▼键，选择“密码变更”，然后按选择键。新的密码输入对话框将出现。
按指示◀▶键输入一个数字，然后按选择键确认。重复此步骤，直到输入完一个四位数。当输入的四位数被确认后，光标将自动移至“决定”。然后按选择键。

注意：
如果您更改了密码，请在63页的密码表格中记下新的密码。并将其保存好。一旦密码被丢失或遗忘，本投影机将再也不能打开。

输入密码



为了安全，输入的数字将变成“*”。



当光标自动移至“决定”，按选择键。

变更密码锁定设置



按指示◀▶键，选择一项想要的设置。

密码变更



选择“密码变更”并按选择键。新的密码输入对话框将出现。



输入的数字将显示出来，以供确认。



风扇

此功能提供了以下可选择关闭投影机后冷却风扇的操作。(19页)

- L1 正常操作
- L2 比正常 (L1) 慢, 且声音小, 但冷却所需时间较长。



灯泡计数

此功能用于重新设置灯泡更换计数。更换投影灯泡后, 利用此功能, 重新设置灯泡更换计数。操作请参看53页。



出厂设置

此功能用于把除“标识”、“密码锁定”、“锁定标识密码”和“灯泡计数重新设定”以外的各项设置数据恢复到出厂设置。



退出

退出设置菜单。

出厂设置

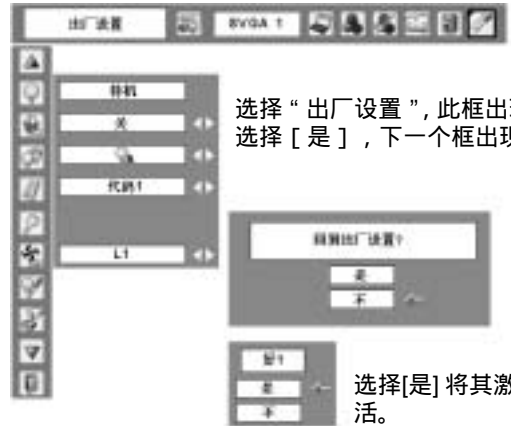

警告指示灯

警告指示灯显示投影机的保护功能的状态。检查警告指示灯和电源指示灯的状态，给予良好的保养。

投影机关闭，警告指示灯呈红色闪烁

当投影机的内部温度超过正常温度，投影机为了保护内部组件将自动关闭。投影机处于冷却状态时，电源指示灯闪烁。当投影机充分冷却后（恢复到正常操作温度），按电源开/关键打开投影机。

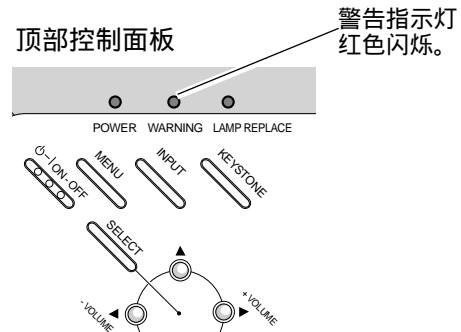

✓注意：

投影机内部温度恢复至正常后，警告指示灯仍继续闪烁，若重新开启投影机，警告指示灯停止闪烁。

检查以下项目：

- 您提供了适当的空间给投影机通风吗？检查安装状况，看通风口有无堵塞。
- 投影机是否被安装在空调设备的通风口的附近？把投影机安装在远离空调设备的通风口的地方。
- 空气过滤装置洁净吗？请定期清洁空气过滤装置。(50页)

投影机关闭，警告指示灯红色亮

当投影机检测到异常状况，它将自动关闭以保护其内部，并且警告指示灯呈红色亮。这时，拔掉交流电源线，然后再连接。重新开启投影机，进行检查。假如投影机仍关闭而且警告指示灯呈红色亮，拔掉交流电源线，联系服务站进行检查和维修。

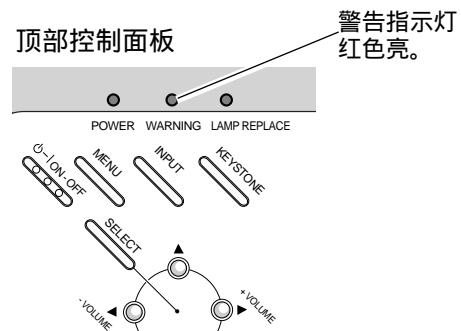

注意

在异常状态时要切断交流电源线的连接，否则可能导致火灾或电击。

清洁空气过滤装置

空气过滤装置用于防止投影机内部的镜头组件表面灰尘的堆积。如果空气过滤装置被灰尘等堵塞，将降低冷却风扇的效力，导致投影机内部热能聚集，缩短投影机的使用寿命，请按下列步骤至少每月清洁空气过滤装置一次。

- 1 关闭投影机，从电源插座中拔下交流电源线。
- 2 翻转投影机，向上拔出空气过滤装置。
- 3 用刷子清洁或用清水轻轻冲洗空气过滤装置。
- 4 若用清水冲洗空气过滤装置，要充分晾干。把空气过滤装置重新装好，确保其完全被插入。



注意

取下空气过滤装置后，不要操作投影机。否则，灰尘将会附着在镜头组件上，有损图像质量。勿将小物件放入通风口，否则，可能导致投影机故障。

建议

避免在灰尘/烟雾的地方操作投影机。在这些地方使用，将降低图像的质量。

若在灰尘或烟雾的环境中使用，灰尘会堆积在镜头、液晶板或投影机内部的镜头组件上。这种情况会降低投影图像的质量。如发现上述情况，请与销售商或服务中心联系，进行正确的清洁。

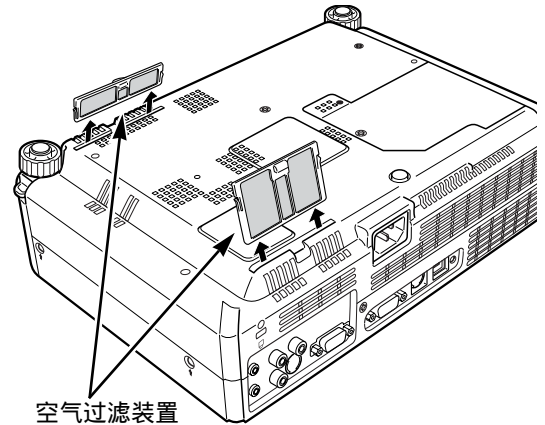

空气过滤装置
拔出并取下。

注意:

当重新插入空气过滤装置时，确保打开部分朝向外侧。

盖好镜头盖

若移动本投影机或长时间不使用它，请盖好镜头盖。

请按以下步骤盖好镜头盖。

- 1 把细绳穿过镜头盖的孔。
- 2 翻转投影机。然后用螺丝刀松开螺钉。
- 3 把系着镜头盖的细绳穿过投影机底部的孔，并用螺钉固定住。

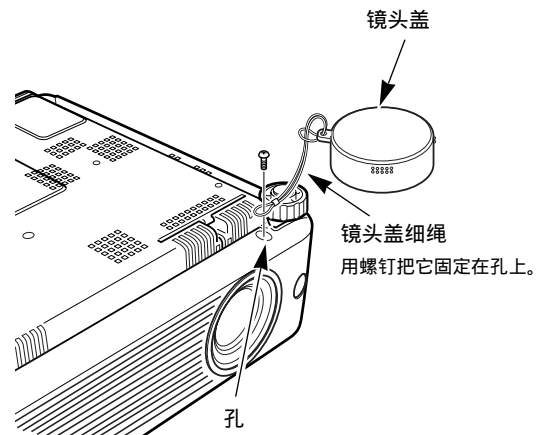

清洁投影镜头

按下列步骤清洁投影镜头。

- 1 清洁之前拔掉交流电源线。
- 2 将非研磨性的照相机镜头清洁剂涂于一块干净的布上轻轻擦拭镜头，或用镜头清洁纸或商用吹风机清洁镜头。避免使用过多的清洁剂。研磨性清洁剂、溶剂或其它粗糙的化学制品会划伤镜头。
- 3 不使用投影机时，请盖好镜头盖。

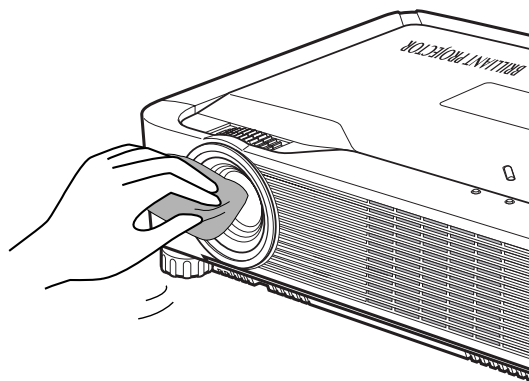

清洁投影机机壳

按下列步骤清洁投影机机壳。

- 1 清洁之前拔掉交流电源线。
- 2 用柔软干净的布轻轻擦拭投影机表面。当污损严重时，用少量的中性清洁剂涂于一块柔软干净的布上，轻轻擦拭。避免使用过多的清洁剂。研磨性清洁剂、溶剂或其它粗糙的化学制品会划伤机壳表面。
- 3 当不使用投影机时，将投影机放进合适的箱子，以免灰尘堆积或被划伤。

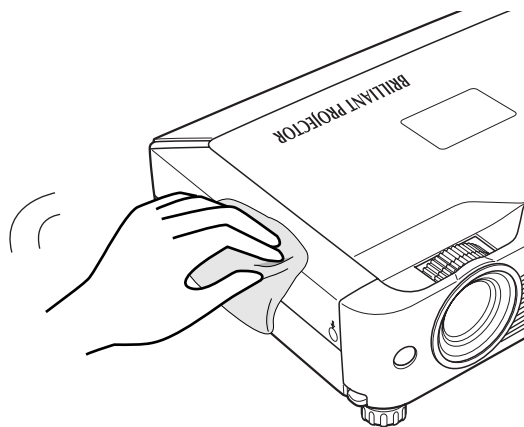

灯泡更换

当投影灯泡使用寿命将至时，灯泡更换指示灯呈黄色亮。这时，请及时更换新灯泡。

顶部控制面板

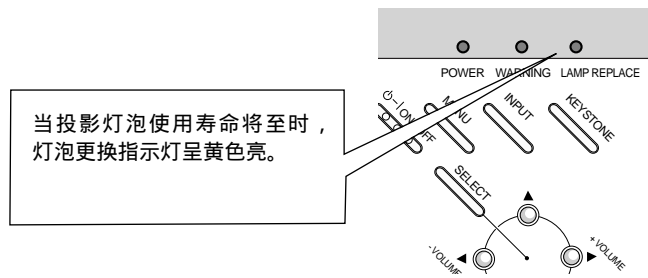

警告

由于投影机内部很热，在打开灯泡盖前至少让投影机冷却45分钟。



警告

为保证安全，请更换相同型号的灯泡。
不要将灯泡摔落或触摸玻璃灯泡！以免玻璃破碎造成伤害。

更换灯泡时请遵循以下步骤：

- 1 关闭投影机，拔下电源插头。让投影机至少冷却45分钟。
- 2 用螺丝刀松开螺钉，取下灯泡盖。
- 3 用螺丝刀松开2颗螺钉，握住提手，拔出灯泡。
- 4 更换一只新的灯泡，固定2颗螺钉。确保灯泡安装正确。合上灯泡盖，拧紧螺钉。
- 5 接好投影机的交流电源线，打开投影机。
- 6 重新设定灯泡更换计数。
参见下页“灯泡更换计数”。

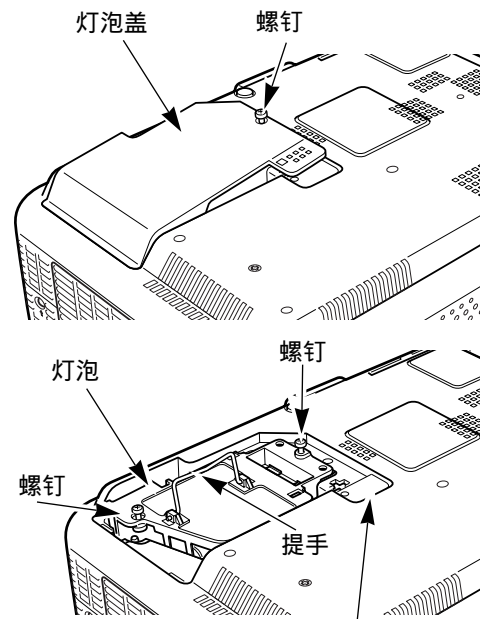

不要打开此小盖。
此处用于维修投影机。

订购更换灯泡

可通过销售商订购更换灯泡。订购投影机灯泡时，请告知销售商以下信息：

- 投影机型号： LC-SB22i
- 更换灯泡型号： POA-LMP90
(维修部品号 610 323 0726)

灯泡更换计数

更换灯泡后，一定要重新设定灯泡更换计数。当灯泡更换计数被重新设定后，灯泡更换指示灯停止发亮。

1 打开投影机，按菜单键，显示屏幕菜单。按指示◀▶键，移动红色框光标至设置菜单图标。

2 按指示▲▼键，移动红色框光标至“灯泡计数”，按选择键。显示灯泡使用的时间和“重新设定”的对话框。如果选择“重新设定”，显示“更换灯泡计数重新设定？”信息，移动光标选择[是]。

3 另一确认对话框将出现，选择[是]，重新设定灯泡更换计数。

✓注意：
若没有更换灯泡，则不要重新设定灯泡更换计数。确保只在更换灯泡后，才重新设置灯泡更换计数。

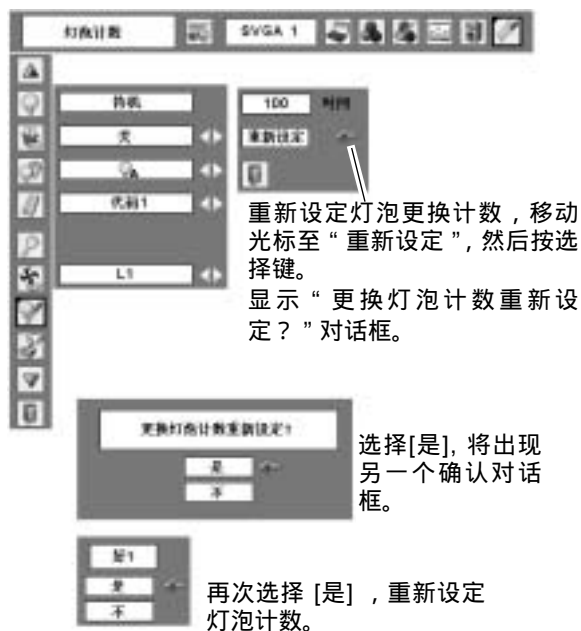

灯泡操作注意事项

本投影机使用高压灯泡，必须小心、正确地操作。否则可能导致事故、伤害或发生火灾。

- 灯泡的寿命因使用环境而不同。因此，有时某只灯泡的寿命会比其它灯泡短。
- 如果投影机指示需要更换灯泡，即，如果灯泡更换指示灯亮，在投影机关闭并冷却后，立即用一只新的灯泡更换。
在灯泡更换指示灯亮以后还继续使用灯泡，将会增加灯泡爆裂的危险。
- 灯泡由于受到外界冲击、震动，可能会发生爆裂；由于使用寿命将至，会引起亮度降低。爆裂的危险程度因投影机和灯泡使用的环境和状态而不同。

如果灯泡爆裂，请采取下列安全措施：

如果灯泡爆裂，立即断开电源。联系已获授权的维修中心来检测投影机，并更换灯泡。另外，必须仔细检查，确保碎片清除干净。除了已获授权并培训过的技术人员和熟悉投影机维修的人员，其他任何人不得检测投影机的内部。否则，我们不对由此造成的后果负责。

故障检测

在请求销售商或服务中心帮助之前，请再次检查下列各项：

- 确保已按15-17页的描述把投影机正确连接至外围设备。
- 确保所有设备被连接至交流电源插座并且电源已开启。
- 若用电脑正确操作投影机而不能投影图像，请重新启动电脑。

问题:	处理方法
无电源	<ul style="list-style-type: none">- 把投影机电源插头插入交流电源插座。- 确认电源指示灯为红色亮。- 关闭投影机后，等待90-120秒，才可重新开机。电源指示灯变为红色后，可开投影机。(参看19页)- 检查警告指示灯。若警告指示灯呈红色亮，则不能打开投影机。(参看49页)- 检查投影灯泡。(参看52页)- 投影机的按键锁定功能中，不要锁定“按键锁定”。(参看46页)
图片不清晰	<ul style="list-style-type: none">- 调整投影机的焦距。(参看22页)- 提供合适的投影距离。(参看13页)- 检查投影镜头是否需要清洁。(参看46页)- 将投影机从较冷的温度环境移至较热的温度环境时，可能会导致投影镜头上出现湿气凝结，如发生此情况，要等到凝结消失，才可打开投影机。
无图像	<ul style="list-style-type: none">- 检查电脑或视频设备与投影机的连接。(参看15~17页)- 检查来自电脑的输入信号是否正确。当与便携式电脑连接时，通常需要改变它的显示器输出的设置。请参看电脑用户手册进行设置。- 开启投影机后大约30秒才能显示图像。检查所选系统是否与电脑或视频设备一致。(参看26和36页)- 通过菜单操作重新选择正确的输入源。(参看25、34和35页)- 确认温度没有超出操作温度。(41°F ~ 95°F (5°C ~ 35°C))
图像左/右翻转 图像上/下翻转	<ul style="list-style-type: none">- 检查“吊顶”/“背投”项目。(参看44页)- 检查“吊顶”项目。(参看44页)
无声音	<ul style="list-style-type: none">- 检查音频输入源的音频电缆连接。- 调节音频源。- 按音量(+)键。(参看23页)- 按静音键。(参看23页)
操作时一些显示看不见	<ul style="list-style-type: none">- 检查“放映”项目。(参看41页)
启动时出现密码对话框	<ul style="list-style-type: none">- 设置了“密码锁定”。输入密码(“1234”或您设置的数字)。(参看18、46、47页)
不能选择电脑2	<ul style="list-style-type: none">- 在“单屏显示”中选择“电脑2”。(参看44页)

-
- | | |
|-----------------|--|
| 不能选择“单屏显示” | <ul style="list-style-type: none">- 在选择“电脑2”后，不能选择“单屏显示”。按顶部控制面板上的输入键，或遥控器上的电脑键或视频键，选择其它输入源，如“电脑1”或“视频”。这样就可以选择“单屏显示”。 |
| <hr/> | |
| 遥控器不工作 | <ul style="list-style-type: none">- 检查电池。- 确保投影机 and 遥控器之间没有障碍物。- 确保您使用遥控器时不会离投影机太远，最大操作范围是16.4'(5m)。- 确保遥控器代码和投影机代码一致。(参看45页)- 在设置菜单中解除遥控器的按键锁定。(参看46页) |
| <hr/> | |
| 断开交流电源线后，风扇继续转动 | <ul style="list-style-type: none">- 这是正常现象。断开交流电源线后风扇仍要转动大约1分钟。 |

警告：

本投影机操作时使用高压。请不要打开机壳。

如遵循以上方法操作后，问题仍然存在，请联系销售商或服务中心，告知型号并说明问题，我们会告知您如何获得维修。

菜单构成

电脑输入 / 视频输入

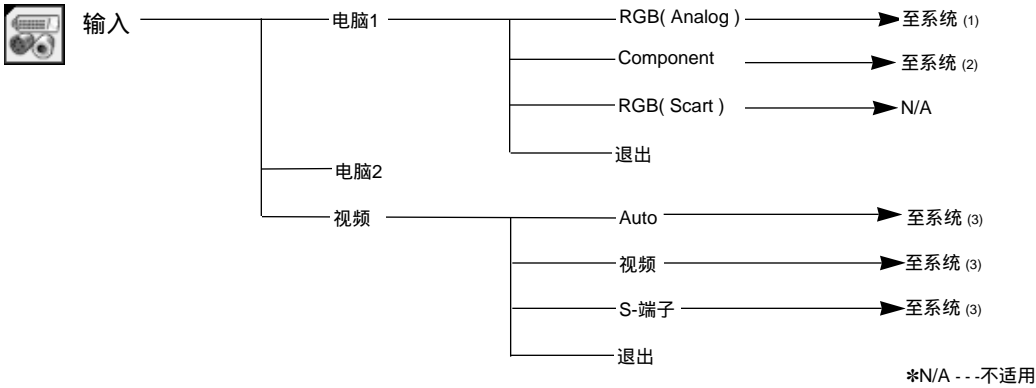

音量

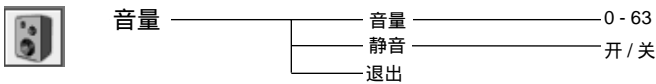

电脑输入

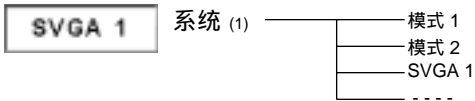

*系统菜单中系统的显示取决于输入信号。

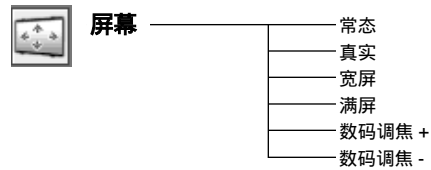
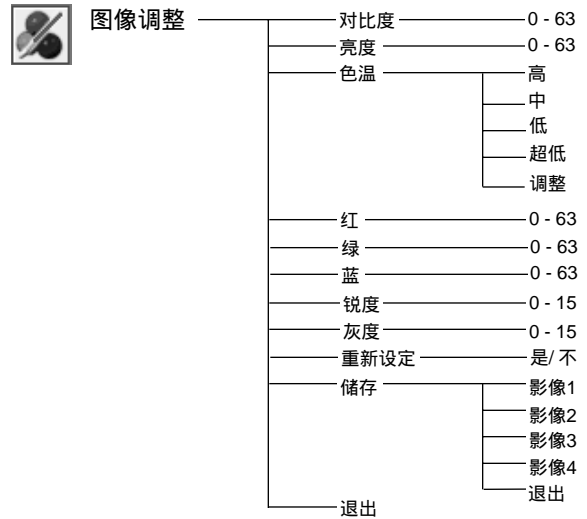
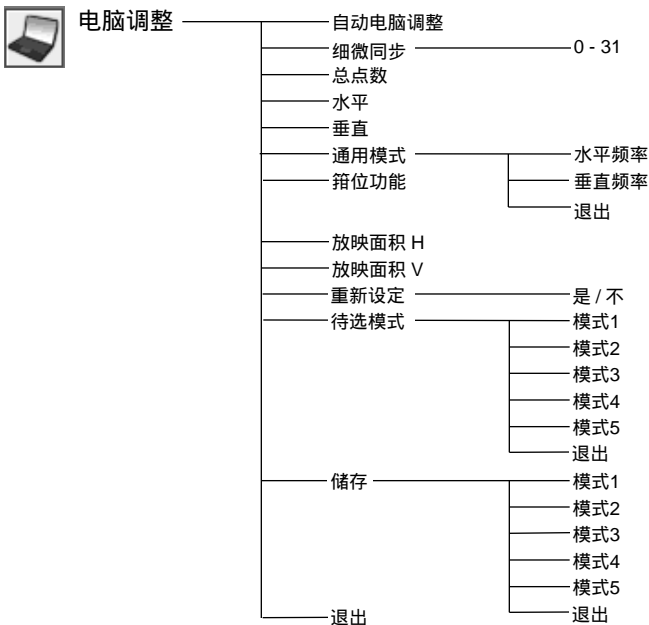
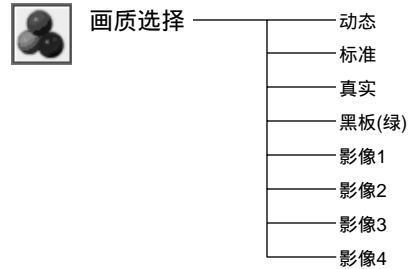

视频输入

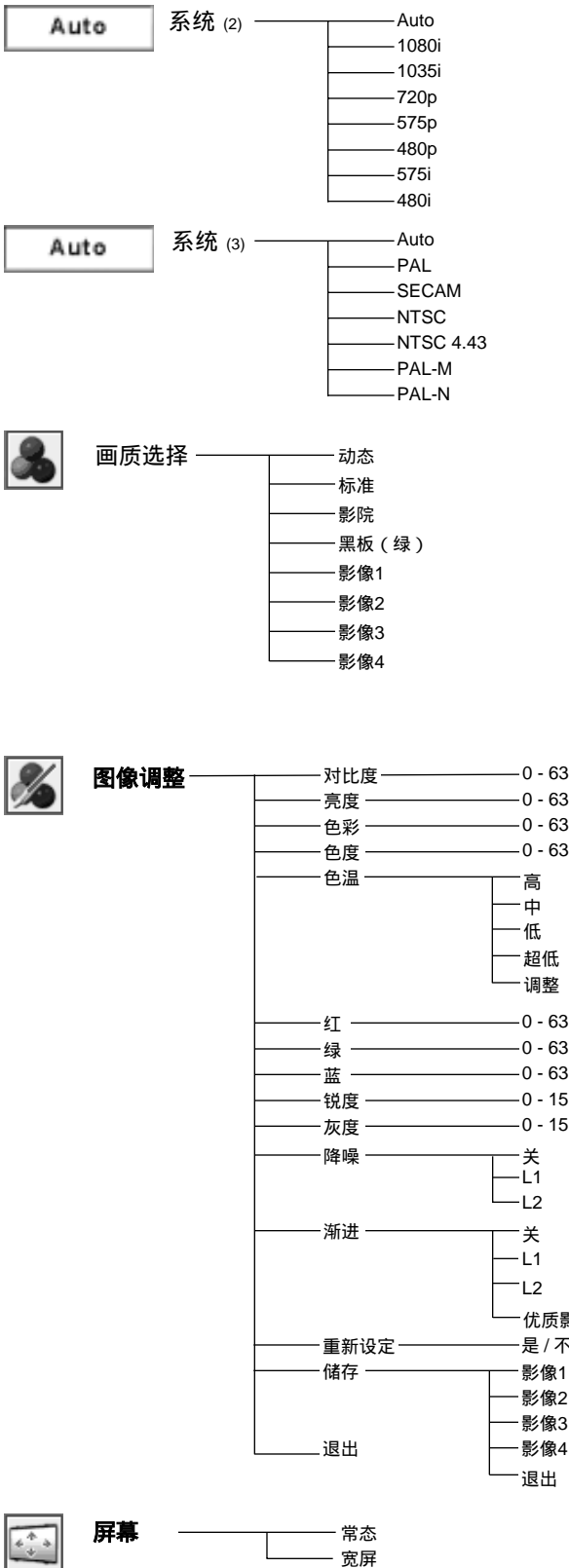

设置

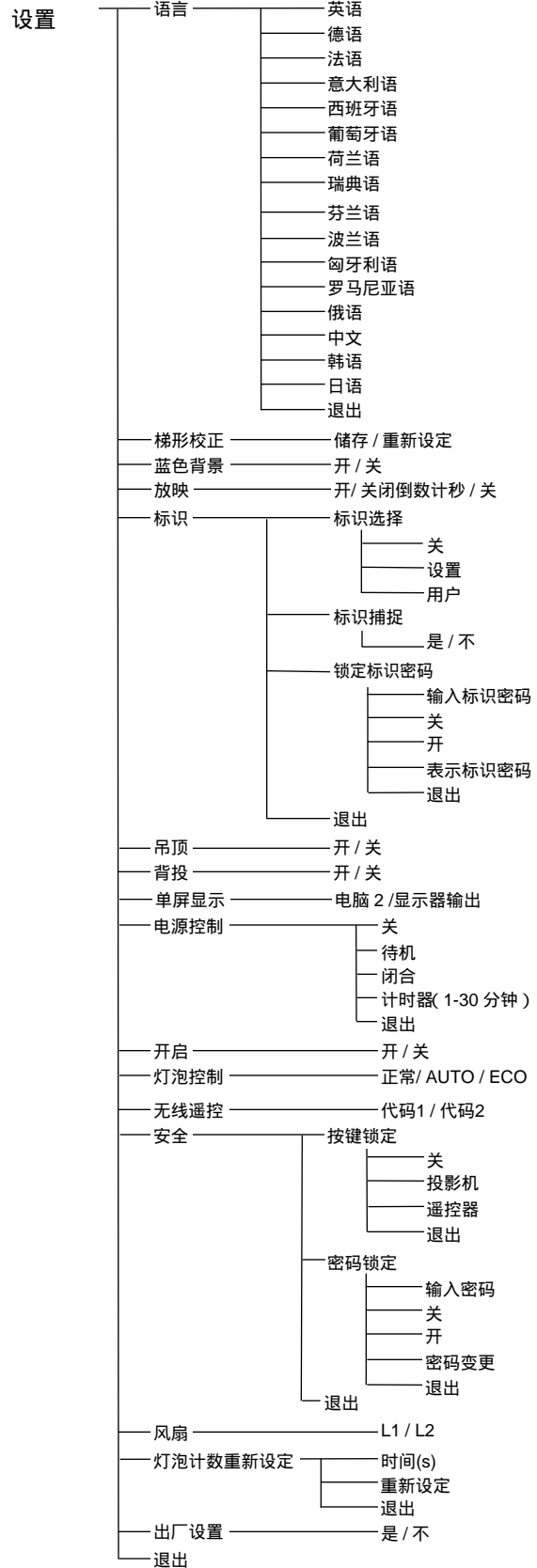

指示灯和投影机状态

检查指示灯，以了解投影机状态。

指示灯			投影机状态
电源 红/绿	警告 红	灯泡更换 黄	
●	●	●	投影机处于关闭状态。(交流电源线没有插入。)
⦿	●	*	投影机正准备进入待机状态或投影灯泡正在冷却。注意要到灯泡完全冷却后才可打开投影机。
⦿	●	*	投影机处于预备开启状态。开启时按电源开/关键可开启投影机。
○	●	*	投影机处于正常操作状态。
⦿	●	*	投影机处于电源控制模式。
⦿	⦿	*	内部温度过高，投影机不能被开启。投影机完全冷却，温度恢复正常后，电源指示灯呈红色亮，这时可以开启投影机。(警告指示灯持续闪烁)检查并清洁空气过滤装置。
⦿	⦿	*	投影机完全冷却，温度恢复正常。这时开启投影机，警告指示灯停止闪烁。检查并清洁空气过滤装置。
●	⦿	*	投影机检测到异常状况，不能被开启。拔掉交流电源线，然后重新插入，开启投影机。假如投影机再次关闭，切断电源，并联系经销商或服务中心进行维修和检测。不要放任不理，因为它可能引起电击或火灾。

○ ●●● 绿色亮

⦿ ●●● 红色亮

● ●●● 熄灭

⦿ ●●● 绿色闪烁

⦿ ●●● 红色闪烁

* 当投影灯泡使用寿命将至时，灯泡更换指示灯呈黄色亮。这时需要及时更换新灯泡。更换灯泡后需重新设定灯泡更换计数。参看52和53页。

兼容电脑规格

LC-SB22i (SVGA)基本上能接收来自所有电脑的信号，包括下表列出的垂直、水平频率信号以及低于100 MHz 的点时钟信号。

信号模式	分辨率	水平频率 (kHz)	垂直频率 (Hz)	信号模式	分辨率	水平频率 (kHz)	垂直频率 (Hz)
VGA 1	640 x 480	31.47	59.88	SXGA 1	1152 x 864	64.20	70.40
VGA 2	720 x 400	31.47	70.09	SXGA 2	1280 x 1024	62.50	58.60
VGA 3	640 x 400	31.47	70.09	SXGA 3	1280 x 1024	63.90	60.00
VGA 4	640 x 480	37.86	74.38	SXGA 4	1280 x 1024	63.34	59.98
VGA 5	640 x 480	37.86	72.81	SXGA 5	1280 x 1024	63.74	60.01
VGA 6	640 x 480	37.50	75.00	SXGA 6	1280 x 1024	71.69	67.19
VGA 7	640 x 480	43.269	85.00	SXGA 7	1280 x 1024	81.13	76.107
MAC LC13	640 x 480	34.97	66.60	SXGA 8	1280 x 1024	63.98	60.02
MAC 13	640 x 480	35.00	66.67	SXGA 9	1280 x 1024	79.976	75.025
480i	——	15.734	$\frac{60.00}{\text{隔行}}$	SXGA 10	1280 x 960	60.00	60.00
575i	——	15.625	$\frac{50.00}{\text{隔行}}$	SXGA 11	1152 x 900	61.20	65.20
SVGA 1	800 x 600	35.156	56.25	SXGA 12	1152 x 900	71.40	75.60
SVGA 2	800 x 600	37.88	60.32	SXGA 13	1280 x 1024	50.00	$\frac{86.00}{\text{隔行}}$
SVGA 3	800 x 600	46.875	75.00	SXGA 14	1280 x 1024	50.00	$\frac{84.00}{\text{隔行}}$
SVGA 4	800 x 600	53.674	85.06	SXGA 15	1280 x 1024	63.37	60.01
SVGA 5	800 x 600	48.08	72.19	SXGA 16	1280 x 1024	76.97	72.00
SVGA 6	800 x 600	37.90	61.03	SXGA 17	1152 x 900	61.85	66.00
SVGA 7	800 x 600	34.50	55.38	SXGA 18	1280 x 1024	46.43	$\frac{86.79}{\text{隔行}}$
SVGA 8	800 x 600	38.00	60.51	SXGA 19	1280 x 1024	63.79	60.18
SVGA 9	800 x 600	38.60	60.31	SXGA 20	1280 x 1024	91.146	85.024
SVGA 10	800 x 600	32.70	51.09	SXGA 21	1400 x 1050	63.979	60.190
SVGA 11	800 x 600	38.00	60.51	SXGA 22	1400 x 1050	65.346	60.116
MAC 16	832 x 624	49.72	74.55	SXGA 23	1400 x 1050	65.121	59.902
XGA 1	1024 x 768	48.36	60.00	MAC21	1152 x 870	68.68	75.06
XGA 2	1024 x 768	68.677	84.997	MAC	1280 x 960	75.00	75.08
XGA 3	1024 x 768	60.023	75.03	MAC	1280 x 1024	80.00	75.08
XGA 4	1024 x 768	56.476	70.07	480p	——	31.47	59.88
XGA 5	1024 x 768	60.31	74.92	575p	——	31.25	50.00
XGA 6	1024 x 768	48.50	60.02	720p	——	45.00	60.00
XGA 7	1024 x 768	44.00	54.58	1035i	——	33.75	$\frac{60.00}{\text{隔行}}$
XGA 8	1024 x 768	63.48	79.35	1080i	——	33.75	$\frac{60.00}{\text{隔行}}$
XGA 9	1024 x 768	36.00	$\frac{87.17}{\text{隔行}}$	1080i	——	28.125	$\frac{50.00}{\text{隔行}}$
XGA 10	1024 x 768	62.04	77.07	WXGA 1	1366 x 768	48.36	60.00
XGA 11	1024 x 768	61.00	75.70	WXGA 2	1360 x 768	47.70	60.00
XGA 12	1024 x 768	35.522	$\frac{86.96}{\text{隔行}}$	WXGA 3	1376 x 768	48.36	60.00
XGA 13	1024 x 768	46.90	58.20	WXGA 4	1360 x 768	56.16	72.00
XGA 14	1024 x 768	47.00	58.30	UXGA 1	1600 x 1200	75.00	60.00
XGA 15	1024 x 768	58.03	72.00	UXGA 2	1600 x 1200	81.25	65.00
MAC 19	1024 x 768	60.24	75.08	UXGA 3	1600 x 1200	87.5	70.00
				UXGA 4	1600 x 1200	93.75	75.00

* 如果选择这些模式，电脑调整将会受到限制。

技术规格

机械信息

投影机类型	多媒体投影机
外形尺寸 (W x H x D)	9.66" x 2.3" x 6.82" (294.5mm x 69.5mm x 208mm) (不包括可调节支脚)
净重	5.3 lbs (2.4kgs)
支脚调整角度	0° 至 10.0°

显示屏分辨率

液晶板系统	0.6" TFT 有源矩阵类型, 3 板
显示屏分辨率	800 x 600 点
像素数	1,440,000 (800 x 600x 3 板)

兼容信号

彩色制式	PAL, SECAM, NTSC, NTSC4.43, PAL-M, PAL-N
高清电视信号	480i, 480p, 575i, 575p, 720p, 1035i, 和1080i
扫描频率	H-sync. 15 ~ 100 KHz, V-sync. 50 ~ 100 Hz

光学信息

投影图像尺寸 (对角线)	从 40" 至 300"可调
投影镜头	F 1.65 ~ 1.81 镜头, 带f 22.5 mm ~ 27 mm 手动变焦及调焦
投射距离	4.6' - 43.3' (1.4m - 13.2m)
投影灯泡	200W

端子

视频输入端子	RCA 型 x 1
S-端子输入	迷你DIN 4针 x 1
音频输入端子	RCA 型x 2
电脑输入1/分量输入端子	模拟 RGB (迷你 D-sub 15 针)端子 X 1
电脑输入 2/显示器输出端子	模拟 RGB (迷你 D-sub 15 针) 端子 X 1 (输入/输出可切换)
电脑/分量音频输入端子	迷你端子 (立体声) x 1
维修端口	迷你 DIN 8 针 x 1
USB 接口	USB 接口 串口 B x 1
音频输出端子	迷你端子 (立体声) x 1(可变音量)

音频

内部音频放大器	1.0W 有效值
内置喇叭	1 喇叭, ϕ 1.1" (28mm)

电源

电压和电量消耗	AC 200 ~ 240 V (1.6A 最大安培), 50 / 60 Hz
---------	--

操作环境

操作温度	41 °F ~ 95 °F (5 °C ~ 35 °C)
贮藏温度	14 °F ~ 140 °F (-10 °C ~ 60 °C)

遥控器

电池	AA 或 LR6 1.5V 碱性型 x 2
操作范围	16.4' (5m) / \pm 30°
尺寸	1.9"(W) x 0.87"(H) x 5.7"(D) (49mm x 22mm x 145.3mm)
净重	3.53 oz (100 g) (包括电池)

附件

用户手册
 交流电源线
 遥控器和电池
 VGA 电缆
 镜头盖带细绳
 密码标签

- 规格如有变动，恕不另行通知。
- 液晶面板是以最高的标准制作。99.99% 的像素是有效的。但由于液晶面板性能的原因，有极小的一部分像素(0.01% 或更少)可能是无效的。

选配件

下表中列出的部件是选配的。当您决定订购时，请将名称和型号提供给销售商。

	型号
分量VGA 电缆	: AH-98771 (POA-CA-COMPVGA)
SCART-VGA 电缆	: AH-98881 (POA-CA-SCART)
吊顶支架	: POA-CHS-US01 (用于低吊顶)
	POA-CHL-UL01 (用于高吊顶)
	POA-CHB-XU70

端子配置

电脑输入/分量输入/显示器输入端子 (模拟)

端子：模拟 RGB (迷你 D-sub 15 针)

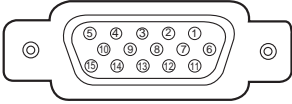

1	Red (R/Cr) Input / Output	9	-----
2	Green (G/Y) Input / Output	10	Ground (Vert.sync.)
3	Blue (B/Cb) Input / Output	11	Ground / -----
4	-----	12	-----
5	Ground (Horiz.sync.)	13	Horiz. sync. Input/Output (Composite H/V sync.)
6	Ground (Red)	14	Vert. sync.
7	Ground (Green)	15	-----
8	Ground (Blue)		

维修端子

端子：迷你 DIN 8 针

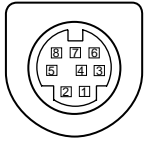

	Serial
1	R X D
2	-----
3	-----
4	GND
5	RTS / CTS
6	T X D
7	GND
8	GND

USB 端子 (串口B)

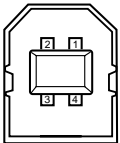

1	Vcc
2	- Data
3	+ Data
4	Ground

密码备忘录

把密码记在下表中，并将其和本手册一起保存好。假如您忘记或丢失该数字而不能操作本投影机，请与服务中心联系。

锁定密码

--	--	--	--

出厂设置号码：1 2 3 4*

锁定标识密码

--	--	--	--

出厂设置号码：4 3 2 1*

*一旦更改此四位数，出厂设置数字将无效。

如果投影机被密码锁定...

当用密码锁定投影机时，请在机身的明显位置贴上如下标签(配备)。

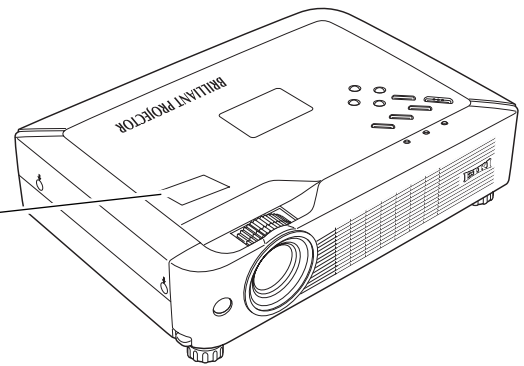

EIKI

A-key to better communications

China

爱其影像设备（上海）有限公司
中国上海市打浦路一号金玉兰广场西楼
2109室
Tel : 86 - 21 - 53960088
Fax: 86 - 21 - 53960318
E-Mail: eiki@eikichina.com.cn

Japan & Worldwide

EIKI Industrial Company Limited.
4-12 Banzai-Cho, Kita-Ku, Osaka,
530-0028 Japan
Tel : +81-6-6311-9479
Fax: +81-6-6311-8486
E-Mail: WorldWide@eiki.com

U.S.A.

EIKI International, Inc.
30251 Esperanza
Rancho Santa Margarita
CA 92688-2132
U.S.A.
Tel : 800-242-3454 (949)-457-0200
Fax: 800-457-3454 (949)-457-7878
E-Mail : usa@eiki.com

Canada

EIKI CANADA - Eiki International, Inc.
P.O. Box 156, 310 First St. - Unit 2,
Midland, ON, L4R 4K8, Canada
Tel : 800-563-3454 (705)-527-4084
Fax: 800-567-4069 (705)-527-4087
E-Mail : canada@eiki.com

Deutschland & Österreich

EIKI Deutschland GmbH
Am Frauwald 12
65510 Idstein
Deutschland
Tel : 06126-9371-0
Fax: 06126-9371-14
E-Mail : info@eiki.de

Eastern Europe

EIKI CZECH spol. s.r.o.
Umelecká 15
170 00 Praha 7
Czech Republic
Tel : +42 02 20570024
+42 02 20571413
Fax: +42 02 20571411
E-Mail : easterneurope@eiki.de

www.eikichina.com.cn