

数字摄录一体机

Mini DV Digital Video Cassette

VP-D101(i)/D103(i)/D105(i)

AF 自动调焦
CCD 电荷耦合器
LCD 液晶显示屏

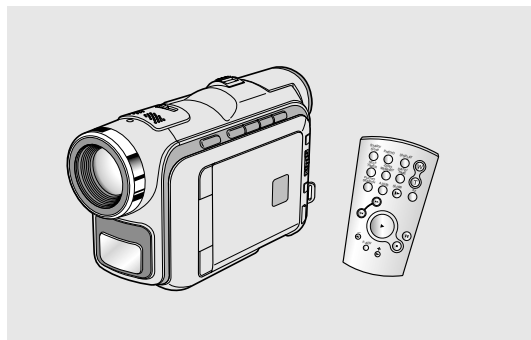

用户说明书

在操作摄录一体机之前，请仔细阅读本说明书，并将其保存好，以便将来查阅。

SAMSUNG
ELECTRONICS



本产品符合下列标准89/336CEE, 73/23 CEE, 93/68 CEE。

目录

| | |
|---|-----------|
| 注意事项和安全说明 | 6 |
| 摄录一体机的基本常识 | 11 |
| 特点 | 11 |
| 随摄录一体机所提供的配件 | 12 |
| 正视图和左视图 | 13 |
| 左视图 | 14 |
| 右视图和俯视图 | 15 |
| 后视图和仰视图 | 16 |
| 遥控器 [仅限于VP-D103(i)/D105(i)] | 17 |
| OSD (摄像和放像模式下的 屏幕显示) | 18 |
| OSD (照片录制和照片播放模式下的 屏幕显示) [仅限于VP-D103(i)/D105(i)] | 19 |
| 打开和关闭OSD (屏幕显示) | 19 |
| 准备 | 20 |
| 如何使用遥控器 [仅限于VP-D103(i)/D105(i)] | 20 |
| 遥控器电池的安装 | 20 |
| 使用遥控器进行Self Record (自拍) | 20 |
| 锂电池的安装 | 21 |
| 调整手带 | 22 |
| 手带 | 22 |
| 肩带 | 22 |
| 盖上镜头盖 | 22 |
| 连接电源 | 23 |
| 使用交流电源适配器和直流电源线 | 23 |
| 选择摄像机模式 [仅限于VP-D103(i)/D105(i)] | 23 |
| 使用锂离子电池组 | 24 |
| 对锂离子电池组充电 | 24 |
| 基于不同电池型号和类型的连续录制时间表 | 25 |
| 电池电量显示标识 | 26 |
| 插入和退出盒带 | 27 |
| 基本拍摄技术 | 28 |
| 首次拍摄 | 28 |
| 选择 屏幕显示语言 | 29 |
| 拍摄记录搜索 (REC SEARCH) | 30 |
| 拍摄稳定图像须知 | 31 |
| 使用LCD显示器拍摄 | 31 |
| 使用取景器拍摄 | 31 |
| 调整液晶显示屏 | 32 |
| 使用VIEWFINDER (取景器) | 33 |
| 调节焦距 | 33 |
| 在液晶显示屏上播放拍摄的录像带 | 34 |
| 在PLAY (播放) 期间调节液晶显示屏 | 35 |

目录

| | |
|--|-----------|
| 控制扬声器的声音 | 35 |
| 高级拍摄技巧 | 36 |
| 使用各种功能 | 36 |
| 设置菜单项 | 36 |
| 将摄录一体机设置为摄像、放像、照片录制或照片播放模式 [仅限于VP-D103(i)/D105(i)] | 37 |
| 各个模式下的功能实用性 | 38 |
| CLOCK SET (时钟设置) | 39 |
| WLREMOTE (遥控) [仅限于VP-D103(i)/D105(i)] | 40 |
| BEEP SOUND (蜂鸣音) [仅限于VP-D101i/D103i/D105i] | 41 |
| SHUTTER SOUND (快门音) [仅限于VP-D103i/D105i] | 42 |
| DEMONSTRATION (演示状态) | 43 |
| PROGRAM AE (程序自动曝光) | 44 |
| 设置程序自动曝光 | 45 |
| WHT.BALANCE (WHITE BALANCE, 白平衡) | 46 |
| Zooming In and Out (推进和拉远) | 47 |
| TELE MACRO (“宏”拍摄) | 47 |
| 采用DIGITAL ZOOM (数字变焦) 推进和拉远 | 48 |
| Digital Zoom (数字变焦) | 48 |
| DIS (Digital Image Stabilizer, 手抖动补偿) | 49 |
| DSE (Digital Special Effects, 数字特殊效果) 选择 | 50 |
| 选择效果 | 51 |
| REC MODE (录像模式) | 52 |
| AUDIO MODE (声音记录模式) | 53 |
| WIND CUT (风声消除) | 54 |
| DATE/TIME (日期/时间) | 55 |
| TV DISPLAY (电视屏显) | 56 |
| 使用快捷菜单 (导航菜单) | 57 |
| 设置快捷菜单 | 58 |
| SHUTTER SPEED & EXPOSURE (快门速度和曝光) | 59 |
| SLOW SHUTTER (慢速快门) | 60 |
| EASY (简易) 模式 (用于初学者) | 61 |
| AF/MF (Auto Focus/Manual Focus, 自动聚焦/手动聚焦) | 62 |
| 自动聚焦 | 62 |
| 手动聚焦 | 62 |
| BLC (Back Light Compensation, 背光补偿) | 63 |
| Fade In and Out (淡入和淡出) | 64 |
| 开始拍摄 | 64 |
| 停止拍摄 (使用FADE IN / FADE OUT) | 64 |
| 音频配音 [仅限于VP-D103(i)/D105(i)] | 65 |
| 配音 | 65 |
| 播放音频配音 | 66 |
| 拍摄照片 | 67 |
| 照片搜索 | 67 |

目录

| | |
|---|-----------|
| NIGHT CAPTURE (夜间摄像) (0 照度拍摄) | 68 |
| POWER NIGHT CAPTURE (无光夜间摄像) | 69 |
| 使用VIDEO LIGHT (视频灯) [仅限于VP-D103(i)/D105(i)] | 70 |
| 各种拍摄技巧 | 71 |
| 播放 | 72 |
| 录像带的播放 | 72 |
| 在液晶显示屏上播放 | 72 |
| 在电视机上播放 | 72 |
| 将摄录一体机与带有A/V输入插孔的电视机相连 | 72 |
| 连接到不带音频和视频输入插口的电视上 | 73 |
| 播放 | 73 |
| PLAYER (放像) 模式下的各种功能 | 74 |
| 播放暂停 | 74 |
| 图像搜索 (快进/快倒) | 74 |
| 慢放 (向前/向后) [仅限于VP-D103(i)/D105(i)] | 74 |
| 帧步进 (逐帧播放) [仅限于VP-D103(i)/D105(i)] | 75 |
| X2播放 (快速/快倒) [仅限于VP-D103(i)/D105(i)] | 75 |
| 快倒播放 [仅限于VP-D103(i)/D105(i)] | 75 |
| ZERO MEMORY (零点记忆) [仅限于VP-D103(i)/D105(i)] | 76 |
| PB DSE (播放数字特殊效果) | 77 |
| PB ZOOM (播放缩放) | 78 |
| 在放像模式中录制 [仅限于VP-D101i/D103i/D105i] | 79 |
| IEEE 1394 数据传输 | 80 |
| 传送IEEE1394 (iLINK) -DV 标准数据连接 | 80 |
| 与DV 设备连接 | 80 |
| 与PC 机连接 | 80 |
| 系统要求 | 81 |
| 使用DV 电缆连接录制 [仅限于VP-D101i/D103i/D105i] | 81 |
| USB 接口 [仅限于VP-D103(i)/D105(i)] | 82 |
| 使用移动硬盘 | 82 |
| 系统要求 | 82 |
| 安装DVC Media 5.1 程序 | 83 |
| 使用“PC 照相机”功能 | 83 |
| 使用“可移动磁盘”功能 | 84 |
| 使用USB STREAMING 功能 | 84 |
| 连接至PC | 84 |
| 数码照相模式 [仅限于VP-D103(i)/D105(i)] | 85 |
| Memory Stick [可选配件] | 85 |

目录

| | |
|---|------------|
| 记忆卡的功能 | 85 |
| 插入和取出记忆卡 | 86 |
| 记忆卡上文件夹和文件的结构 | 87 |
| 图像格式 | 87 |
| 选择摄录一体机模式 | 87 |
| 存储文件号码 | 88 |
| 选择图像质量 | 89 |
| 选择图像质量 | 89 |
| 记忆卡上图像的质量 | 89 |
| 在M.REC（照片录制）模式将静止图像录制到记忆卡上 | 90 |
| 录制图像到记忆卡上 | 90 |
| 从录像带图像制作静止图像 | 91 |
| 观看静止图像 | 92 |
| 若要观看单幅图像 | 92 |
| 若要观看顺序播放 | 92 |
| 若要观看多个画面 | 93 |
| 从录像带上复制静止图像到记忆卡上 | 94 |
| 在图像上做打印标记 | 95 |
| 防止意外擦除 | 96 |
| 删除静止图像 | 97 |
| 格式化记忆卡 | 98 |
| 注意 | 98 |
| 保存MPEG | 99 |
| 选择动态图片的容量 | 100 |
| 播放MPEG | 101 |
| 维护 | 102 |
| 完成拍摄后 | 102 |
| 清洁和维护摄录一体机 | 103 |
| 清洁视频磁头 | 103 |
| 在世界各地使用摄录一体机 | 104 |
| 电源 | 104 |
| 彩色制式 | 104 |
| 故障排除 | 105 |
| 故障排除 | 105 |
| 自诊断显示 | 105 |
| 结露 | 105 |
| 在M.REC/M.PLAY（照片录制/照片播放）模式自诊断显示 [仅限于VP-D103(i)/D105(i)] | 106 |
| 技术规格 | 108 |
| 索引 | 109 |

注意事项和安全说明

有关旋转LCD（液晶显示）屏的注意事项

请按说明小心地旋转液晶显示屏。

过度旋转会造成连接液晶显示屏与摄录一体机的铰链损坏。

1. 液晶显示屏处于关闭状态中。
2. 使用液晶显示屏的标准录制。
 - 用手指按打开按钮打开LCD显示器。
3. 从液晶显示屏上方俯视时录制。
4. 从液晶显示屏前方正视时录制。
5. 在液晶显示屏关闭时录制。

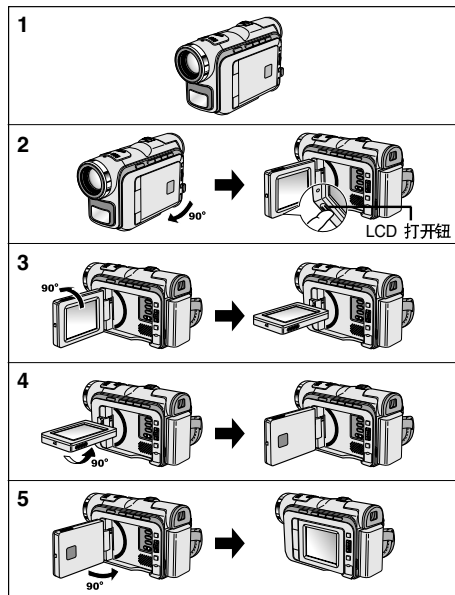

注意事项和安全说明

有关版权的注意事项（仅限于VP-D101i/D103i/D105i）

电视节目、录像带、DVD 节目、影片和其它节目资料可能已受版权保护。
未经授权复制受版权保护的资料是违法行为。

有关结露的注意事项

1. 气温的突然升高会导致摄录一体机内部结露。

例如：

- 将摄录一体机从寒冷的地方带入温暖的地方（如，冬季从室外将其携带入室内）。
 - 将摄录一体机从凉爽的地方带入炎热的地方（如，夏季从室内将其携带到室外）
2. 如果启动了 （DEW，结露）保护功能，则请将摄录一体机放置在干燥、温暖的室内至少两个小时，同时打开盒带带仓，并取下电池组。

有关摄录一体机的注意事项

1. 请不要把摄录一体机暴露于高温下（60°C 或 140°F 以上）。
例如：在阳光下停放的汽车内或在阳光直射之下。
2. 请不要让摄录一体机受潮。将摄录一体机远离雨水、海水和任何形式的潮气。如果受潮，摄录一体机便会受到损坏。
有时，由于受潮而产生的故障将无法修复。

注意事项和安全说明

有关电池组的注意事项

- 在开始录制之前，保证电池组充电完全。
- 为了保存电池能量，请在不使用摄录一体机时关闭摄录一体机。
- 如果摄录一体机处于CAMERA（摄像）模式并保持在STBY（待机）模式下闲置超过5分钟，且装入了录像带，机器就会自动关闭以防止电池不必要的放电。
- 保证电池组安装牢固。
若电池组从高空摔落便会导致其损坏。
- 全新的电池组并不带电。
在使用电池组之前，请将电池组充满电。
- 当长时间摄录时，最好使用取景器来代替液晶显示屏，
因为液晶显示屏会消耗更多的电量。

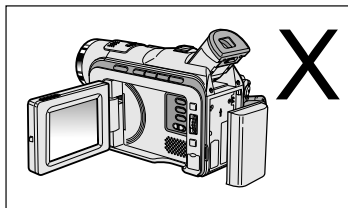

* 在电池到达其使用寿命时，请与本地的经销商联系。
必须按化学废品处理方式处理电池。

有关视频磁头清洁的注意事项

- 为了保证正常录制和清晰的画面，请定期清洁视频磁头。
如果出现马赛克失真或在播放期间只显示蓝屏，则说明可能是视频磁头较脏。
如果发生这种情况，用干式清洁盒带清洁视频磁头。
- 不要使用湿式清洁盒带，那样有可能会损坏视频磁头。

注意事项和安全说明

有关镜头的注意事项

- 拍摄时，请不要将摄像机镜头直接朝向太阳。
阳光的直射会损坏CCD（Charge Coupled Device，电荷耦合器）。

有关电子取景器注意事项

1. 请不要将摄录一体机放置在取景器朝向太阳的地方。
阳光的直射会损坏取景器的内部器件。在阳光下或靠近受阳光照射的窗户使用摄录一体机时请小心。

有关使用液晶显示屏“Record”（拍摄）或“Playback”（播放）的注意事项

1. 液晶显示屏是采用尖端科技制造而成的。
然而，液晶显示屏上可能会出现小点（红色、蓝色或绿色）。
这些小点属于正常现象，不会影响录制的图像。
2. 在阳光直射的条件下或户外使用液晶显示屏时，很难看清图像。
如果出现这种情况，我们建议使用取景器。
3. 阳光直射会损坏液晶显示器。



有关手带的注意事项

- 为了保证拍摄期间图像的稳定性，请检查手带是否已经被适当地调节好。
- 不要将手强行伸入手带内，那样会损坏手带。

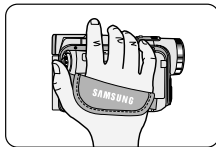

注意事项和安全说明

有关锂电池的注意事项

1. 即使取出了电池组或交流适配器，摄录一体机内的锂电池仍会维持时钟功能和用户设置。
2. 从安装之时起，摄录一体机内的锂电池在正常操作下可使用约6个月。
3. 当锂电池电量不足或耗尽时，当您日期/时间指示器设置为开时其将显示“--”。在这种情况下，请用一个新锂电池（CR 2025型）更换锂电池。
4. 如果更换了不合适的电池会有爆炸的危险。
只可以更换相同类型的电池。

警告：让儿童远离锂电池。

如果误吞了电池，请立即找医生救治。

维修

请勿擅自维修该便携式摄像机。

打开或取下护盖可能使您暴露于危险电压或其他危险之中。

需要维修时，请与合格的服务人员联系。

零部件

需要更换零部件时，服务技术人员必须使用制造商指定的、与原部件具有相同特性的零部件。

未经授权的替代品可能导致火灾、触电或其他危险。

摄录一体机的基本常识

特点

- **多种屏幕显示语言**
您可以在英文和中文中选择您需要的屏幕显示语言。
- **使用IEEE1394的数字数据传输功能**
通过结合IEEE 1394 (i.LINK™: i.LINK是一种串行数据传输协议和互连性系统, 用于传送DV数据) 高速数据传输端口, 可将动态图像和静态图像传输到计算机上, 使得制作或编辑各类图像成为可能。
- **用于数字图像数据传输的USB接口 (仅VP-D103(i)/D105(i))**
不用附加卡, 使用USB 端口即可将图像传送到PC上。
- **PHOTO (拍照)**
PHOTO (拍照) 功能可以允许您在Camera (摄像) 模式拍摄有声的静态物体。
- **900x 数字变焦**
允许您将一个图像放大到原始大小的900倍。
- **Colour TFT LCD (彩色 TFT 液晶显示屏)**
高分辨率的彩色TFT液晶显示屏可以为您提供清晰明亮的图像以及即时查看拍摄效果的能力。
- **DIS (Digital Image Stabilizer, 数字图像稳定器)**
DIS可以补偿手抖, 尤其是在较高的放大率下, 它可以减少图像的不稳定。
- **各种数字效果**
DSE (Digital Special Effects, 数字特殊效果) 允许您通过添加各种特殊效果来让摄影别具一格。
- **BLC (Back Light Compensation, 背光补偿)**
BLC (背光补偿) 功能可以补偿物体后面的明亮的背景。
- **Program AE (程序自动曝光)**
Program AE (程序自动曝光) 可以帮助您调节快门速度和光圈, 以适应被摄场景/动作类型。
- **NIGHT CAPTURE (夜间摄像)**
NIGHT CAPTURE (夜间摄像) 功能可以帮助您在黑暗处拍摄景象。
- **数字静止照相机功能 (仅VP-D103(i)/D105(i))**
 - 使用记忆卡, 您可以轻易地记录或播放标准的静止图像。
 - 您可以通过USB接口将记忆卡上存储的标准静止图像传输到计算机上。
- **MPEG REC (仅VP-D103(i)/D105(i))**
MPEG REC功能可以在记忆卡中存储CAMERA图像。
- **多种记忆卡插槽 (仅VP-D105(i))**
在多种记忆卡插槽中可以使用记忆卡, MMC和SD。

摄录一体机的基本常识

随摄录一体机所提供的配件















请确认已随数字视频摄录一体机提供了以下基本配件。

基本配件

1. 锂离子电池组
2. 交流电源适配器 (AA-E8型)
3. 交流电源线
4. A/V线 (音频/视频线)
5. 说明书
6. 遥控器或时钟用的锂电池 (类型: CR2025)
7. 遥控器 (仅VP-D103(i)/D105(i))
8. USB 电缆 (仅VP-D103(i)/D105(i))
9. 软件光盘 (仅VP-D103(i)/D105(i))
10. 镜头盖
11. Shoulder strap

可选配件

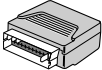
12. S-视频线
13. Scart 适配器
14. Memory Stick (记忆棒) (仅VP-D103(i)/D105(i))

| | | |
|--|---|---|
| 1. Lithium Ion Battery pack  | 2. AC Power Adapter (AA-E8 TYPE)  | 3. AC cord  |
| 4. AUDIO/VIDEO Cable  | 5. Instruction Book  | 6. Lithium battery (CR2025)  |
| 7. Remote Control (VP-D103(i)/D105(i) only)  | 8. USB cable (VP-D103(i)/D105(i) only)  | 9. Software CD (VP-D103(i)/D105(i) only)  |
| 10. Lens Cover  | 11. Shoulder strap  | |
| 12. S-VIDEO Cable  | 13. Scart adapter  | 14. Memory Stick  |

摄录一体机的基本常识

正视图和左视图

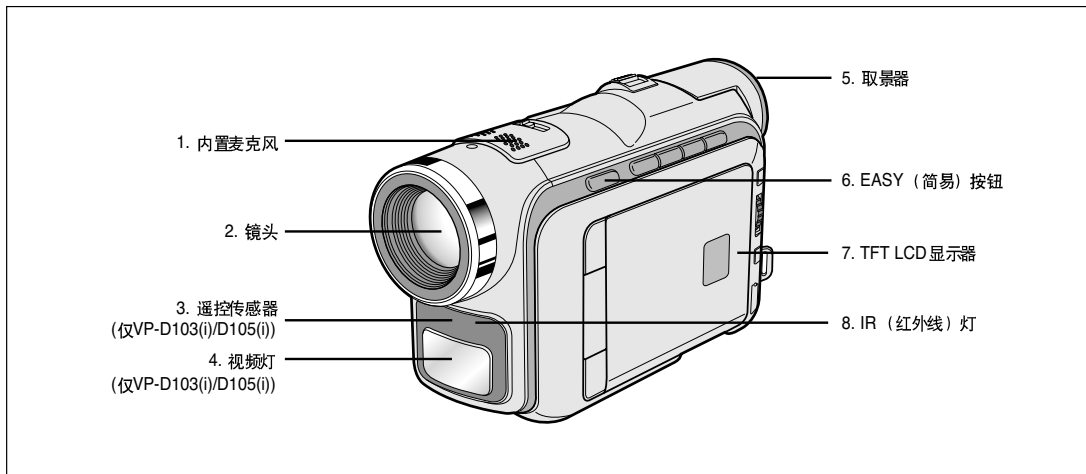

1. 内置麦克风
2. 镜头
3. 遥控传感器 (仅VP-D103(i)/D105(i))
4. 视频灯 (仅VP-D103(i)/D105(i))
5. 取景器 (见第33页)
6. EASY (简易) 按钮 (见第61页)
7. TFT LCD显示器
8. IR (红外线) 灯

摄录一体机的基本常识

左视图

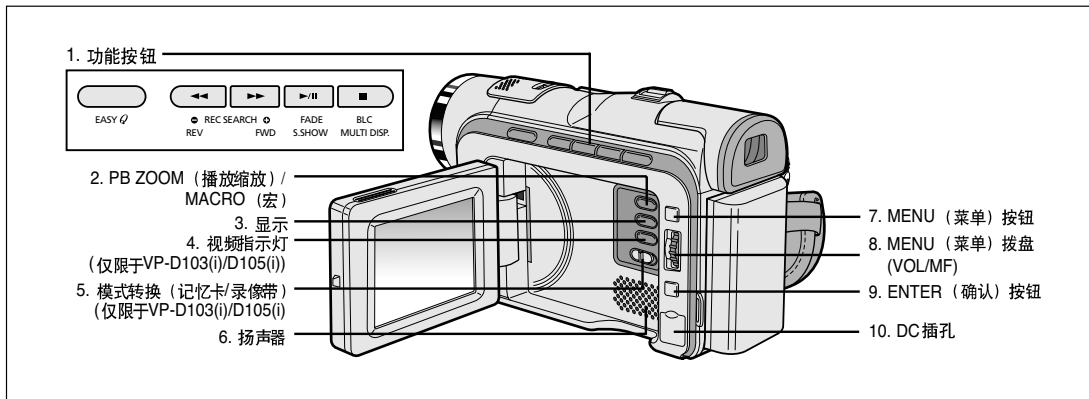

1. 功能按钮

| 放像 | 摄像 | 照片播放 (仅限于VP-D103(i)/D105(i)) |
|----------------------------|---------------------------|---------------------------------|
| - | EASY (简易) | - |
| ◀◀ (REW) (快倒) | REC SEARCH - (拍摄记录搜索) | 后退(参见92页) |
| ▶▶ (FF) (快进) | REC SEARCH + (拍摄记录搜索+) | 前进(参见92页) |
| ▶ (PLAY/STILL) (播放静止) | FADE (淡入淡出) (参见64页) | SLIDE SHOW(顺序播放) (参见92页) |
| ■ (STOP) (停止) | BLC(背光补偿) (参见63页) | MULTI DISP. |

- PB ZOOM (播放缩放) / MACRO (宏)
- 显示
- 视频指示灯 (仅限于VP-D103(i)/D105(i))
- 模式转换 (记忆卡/录像带) (仅限于VP-D103(i)/D105(i))
- 扬声器
- MENU (菜单) 按钮
- MENU (菜单) 拨盘 (VOL/MF)
- ENTER (确认) 按钮
- DC 插孔

摄录一体机的基本常识

右视图和俯视图

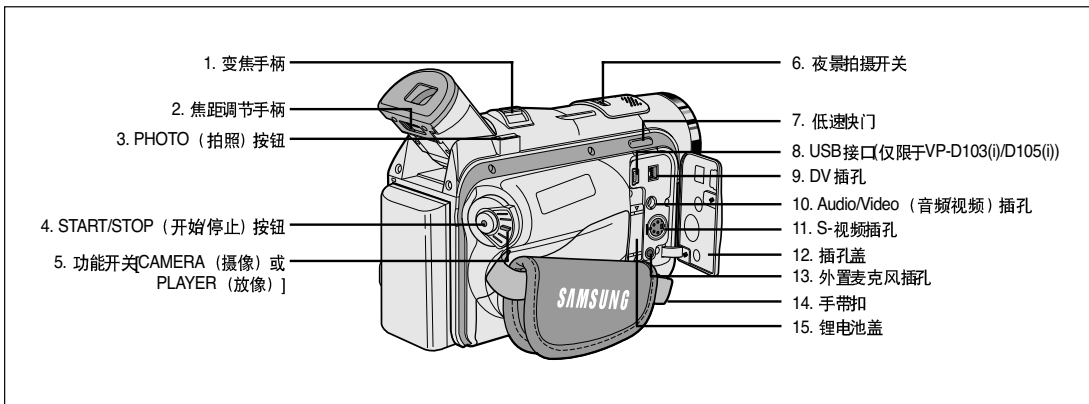

- | | |
|---------------------------------------|---------------------------------|
| 1. 变焦手柄 | 6. 夜景拍摄开关 |
| 2. 焦距调节手柄 | 7. 低速快门 |
| 3. PHOTO (拍照) 按钮 | 8. USB接口(仅限于VP-D103(i)/D105(i)) |
| 4. START/STOP (开始/停止) 按钮 | 9. DV 插孔 |
| 5. 功能开关[CAMERA (摄像) 或 PLAYER (放像)] | 10. Audio/Video (音频/视频) 插孔 |
| | 11. S-视频插孔 |
| | 12. 插孔盖 |
| | 13. 外置麦克风插孔 |
| | 14. 手带扣 |
| | 15. 锂电池盖 |

摄录一体机的基本常识

后视图和仰视图

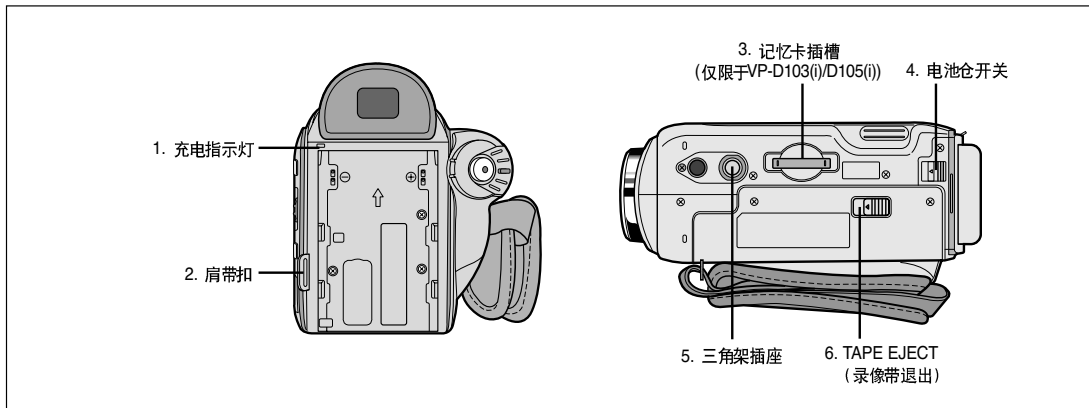

1. 充电指示灯
2. 肩带扣
3. 记忆卡插槽 (仅限于VP-D103(i)/D105(i))
4. 电池仓开关
5. 三角架插座
6. TAPE EJECT (录像带退出)

记忆卡插槽

VP-D103(i)



VP-D105(i)



(Usable Memory card)

摄录一体机的基本常识

遥控器 (仅限于VP-D103(i)/D105(i))

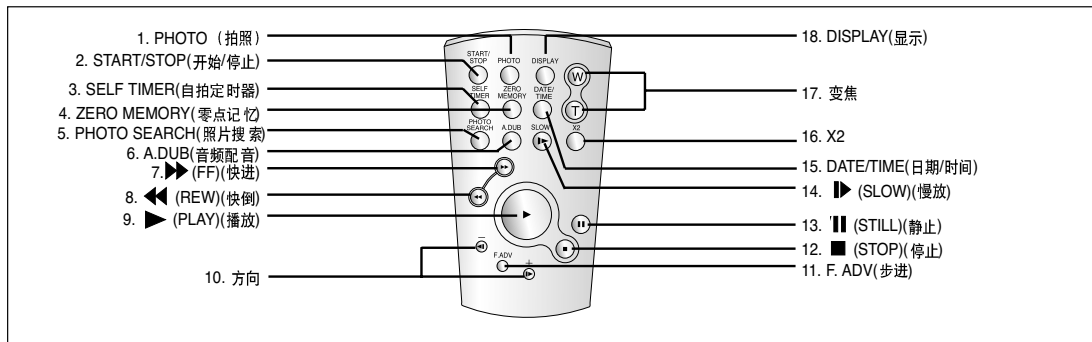

- | | |
|------------------------------|---------------------------|
| 1. PHOTO (拍照) | 10. 方向 (◀ , ►) (参见74页) |
| 2. START/STOP (开始/停止) | 11. F.ADV (步进) (见75页) |
| 3. SELF TIMER (自拍定时器) (见20页) | 12. ■ (STOP) (停止) |
| 4. ZERO MEMORY (零点记忆) (见76页) | 13. (STILL) (静止) |
| 5. PHOTO SEARCH (照片搜索) | 14. ►► (SLOW) (慢放) |
| 6. A.DUB (音频配音) (见65页) | 15. DATA/TIME (日期/时间) |
| 7. ►► (FF) (快进) | 16. X2 (见75页) |
| 8. ◀◀ (REW) (快倒) | 17. 变焦 |
| 9. ► (PLAY) (播放) | 18. 显示 |

摄录一体机的基本常识

OSD (摄像和放像模式下的屏幕显示)

1. 电池电量 (见26页)
2. Easy (简易) 模式 (见61页)
3. DSE (Digital Special Effects, 数字特殊效果) 模式 (见50页)
4. Program AE (程序自动曝光) (见44页)
5. White Balance (白平衡) 模式 (见46页)
6. BLC (Back Light Compensation, 背光补偿) (见63页)
7. 手动调焦 (见62页)
8. 快门速度和EXPOSURE (曝光) (见59页)
9. 变焦位置 (见47页)
10. NIGHT CAPTURE (夜间摄像) (见68页)
11. DATE/TIME (日期时间) (见55页)
12. USB (仅限于VP-D103(i)/D105(i))
13. WL.REMOTE (遥控) (仅限于VP-D103(i)/D105(i))
14. WIND CUT (风声消除) (见54页)
15. 自动录制模式 (见53页)
16. 零点记忆指示标识 (仅限于VP-D103(i)/D105(i)) (见76页)
17. Remaining Tape (剩余的录像带) (以分钟计)
18. Tape Counter (录像带计时器)
19. 操作模式
20. 录制速度模式
21. PHOTO (拍照) 模式
22. 自拍和等待定时器 (见20页) (仅限于VP-D103(i)/D105(i))
23. DIS (数字图像稳定器) (见49页)
24. 音量控制 (见35页)
25. 音频播放频道
26. DV IN (DV 数据传输模式) (仅限于VP-D101i/D103i/D105i) (见81页)
27. DEW (结露) (见7页)
28. Message Line (信息行)
29. PB DSE (播放数字特殊效果) (见77页)
30. PB变焦/确认 (见78页)
31. POWER NIGHT CAPTURE (无光夜间摄像) (见69页)
32. TELE MACRO (“宏”拍摄) (见47页)

OSD in CAMERA mode

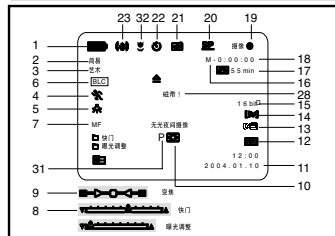

OSD in PLAYER mode

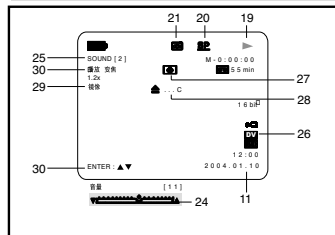

摄录一体机的基本常识

OSD (照片录制和照片播放模式下的屏幕显示) (仅限于VP-D103(i)/D105(i))

- A. 文件夹编号 - 文件号 (参见87页)
- B. 图像统计
 - 当前静止图像号/保存的所有静止图像数
- C. 卡(记忆卡)指示器
- D. 录制及加载图像提示
- E. 图像质量
- F. 防止意外擦除提示 (参见96页)
- G. 打印标记 (参见95页)
- H. 顺序播放
- I. MPEG4 屏幕尺寸

打开/关闭OSD (On Screen Display, 屏幕显示)

- 打开/关闭屏幕显示

按下左侧面板上的 DISPLAY(显示)按钮。

 - 每次按下该按钮, 都会在打开和关闭屏幕显示功能之间进行一次切换。
 - 当您关闭屏幕显示,

CAMERA (摄像) 模式下: 屏幕显示总是显示STBY (待机)、REC (录制)、EASY.Q (简易) 模式, 甚至当屏幕显示关闭时, 键输入都会在3秒钟显示后关闭。

PLAYER (放像) 模式下: 在按下任何 Function (功能) 按钮时, 在屏幕显示关闭之前, 该功能都会在屏幕显示状态下显示3秒钟。
- 打开/关闭DATE/TIME (日期/时间)
 - 在打开或关闭屏幕显示功能时, DATE/TIME (日期/时间) 不会受到影响。
 - 若要打开或关闭DATE/TIME (日期/时间), 请访问菜单并改变DATE/TIME (日期/时间) 模式。(见55页)
 - 您也可以使用Quick Menu (快捷菜单) 来打开/关闭DATE/TIME (日期/时间)。(见57页)

[仅在CAMERA (摄像) / M.REC (照片录制) 模式下]

OSD in M.REC mode

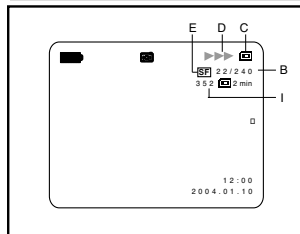

OSD in M.PLAY mode

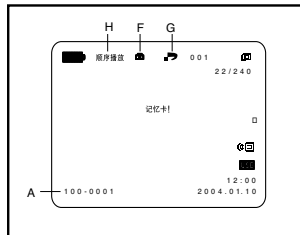

如何使用遥控器 (仅限于VP-D103(i)/D105(i))

遥控器电池的安装

- ❖ 遇到下列情况之一，必须装入或更换锂电池：
 - 购买摄录一体机时；
 - 遥控器不能正常工作时。
- ❖ 按照+和-标记，正确装入锂电池。
- ❖ 注意不要颠倒电池的极性。

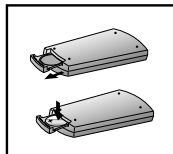

使用遥控器进行Self Record (自拍)

当使用遥控器上的Self Timer (自拍定时器) 功能时，摄录一体机将在10秒后自动开始录制。

1. 把摄录一体机设置成CAMERA (摄像) 模式。
2. 按下SELF TIMER (自拍定时器) 按钮，直到取景器中显示相应的指示标识。
3. 按下START/STOP (开始/停止) 按钮启动定时器。
 - 蜂鸣音响后，自拍定时器从10开始倒计时。
 - 倒计时的最后一秒，蜂鸣音响得很快，然后自动开始记录
 - 如果您想在记录前取消自拍定时器功能，按自拍定时器按钮。
4. 当您希望停止记录时，再次按开始/停止键。

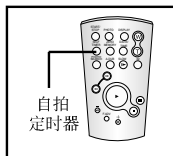

准备

锂电池的安装

- ❖ 即使取下了电池组或交流电源适配器，锂电池仍可维持时钟功能，和预置在存储器中的内容。
- ❖ 在正常操作情况下，自安装时起，摄录一体机锂电池的使用寿命可以长达约6个月。
- ❖ 当锂电池电量不足或耗尽时，当您将DATE/TIME(日期/时间)设置为ON(开)时，日期/时间指示器将显示“---”。在这种情况下，请使用CR2025型电池。

1. 打开插孔盖。
2. 从锂电池仓中取出锂电池固定器。
3. 将锂电池放入锂电池固定器中，电池的正极(⊕)朝下。
4. 将锂电池固定器重新插入锂电池仓中，直到听见“喀哒”声。

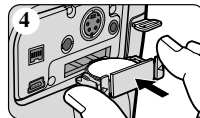
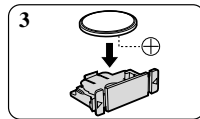
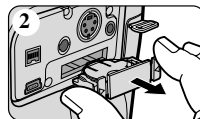

注意

锂电池必须按正确方向插入。

警告： 请将锂电池置于儿童无法接触的地方。
如果误吞了锂电池，请立即找医生救治。

准备

调整手带

在开始拍摄之前，重要的是要保证手带的正确调节。

手带使您能够：

- 稳定而舒适地握住摄录一体机。
- 不需改变手的位置，便可按下ZOOM（变焦）和START/STOP（开始/停止）按钮。

手带

- 拉开手带护罩，松开手带。
- 调节手带的长度，再将其粘回到手带护罩上。
- 重新盖上手带护罩。

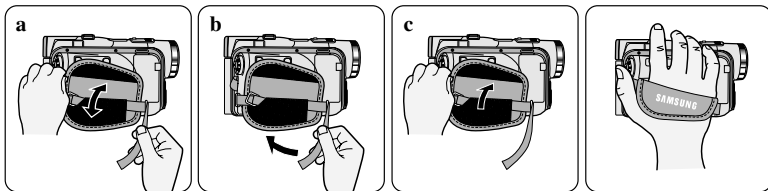

肩带

在出游时，您可以使用肩带方便而安全地携带摄录一体机。

- 把肩带的末端插到摄录一体机身上的肩带扣内。把肩带的另一端插入手持带内的环中。
- 把各端穿入带扣中，调节带长，然后在带扣中将其拉紧。

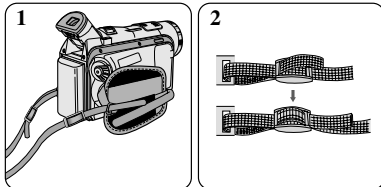

盖上镜头盖

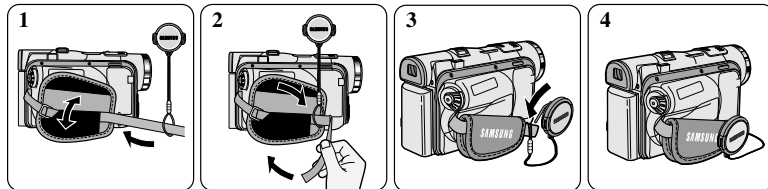

准备

连接电源

摄录一体机可以使用两种电源：

- 使用交流电源适配器和交流电缆：适用于室内拍摄。
- 电池组：适用于室外拍摄。

使用交流电源适配器和直流电源线

1. 将交流电源适配器与交流线相连。
2. 将交流电源适配器与墙上电源插座相连。

注意

- 您可以使用AA-E8型交流电源适配器。
- 按照居住区域的不同，插头和墙上的电源插座类型也可能会有所不同。

3. 将直流线与摄录一体机的直流插孔相连。
4. 按住功能开关的旋钮，将功能开关推到CAMERA（摄像）、PLAYER（放像），便可以为摄录一体机设置各个模式。

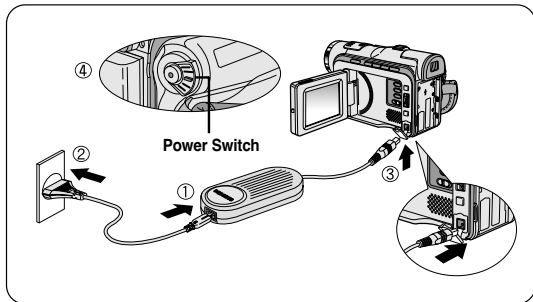

选择摄像机模式 (仅限于VP-D103(i)/D105(i))

- ❖ 若您想使用摄像机功能，请将模式设置在录像带的位置。
- ❖ 若您想使用DSC（数码照相机）功能，请将模式设置在记忆卡的位置。

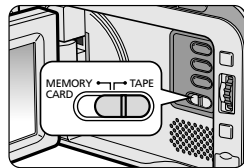

准备

使用锂离子电池组

- ❖ 连续拍摄时间的长短取决于。
 - 所使用的电池组的型号和容量。
 - 使用Zoom（变焦）拍摄功能的频繁程度。
 建议您准备几个备用电池组。

对锂离子电池组充电

1. 将电池组安装到摄录一体机上。
2. 将交流电源适配器与交流电源线相连，并将交流电源线插入到墙上电源插座中。
3. 将直流电源线与摄录一体机的直流插孔相连。
4. 关闭摄录一体机的功能开关，充电指示灯开始闪烁，表明电池正在充电。

| 闪烁次数 | 充电率 |
|----------------|------------------|
| 1秒钟1次 | 低于50% |
| 1秒钟2次 | 50% ~ 75% |
| 1秒钟3次 | 75% ~ 90% |
| 闪烁停止，充电指示灯一直亮着 | 90% ~ 100% |
| 亮1秒，灭1秒 | 故障——重装电池组和直流电源线。 |

5. 在充电完毕时，从摄录一体机上取下交流电源适配器和电池。
 - 如果电池组仍与机身相连，即使电源开关已经断开，电池仍会放电。

注意

- 在购买电池组时，电池组可能已经充了一些电。
- 为了防止电池组寿命和容量下降，在充满电后，应将电池组从摄录一体机中取出。

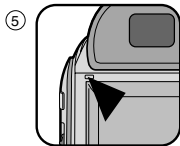
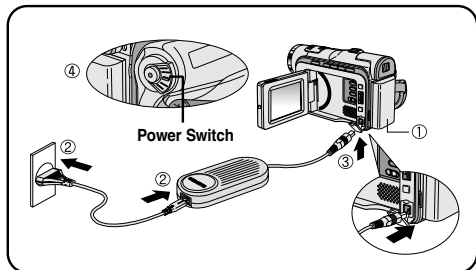

准备

使用锂离子电池组

基于不同电池型号和类型的连续录制时间表。

- ❖ 如果合上液晶显示屏，显示屏将自动关闭且取景器会自动开启。
- ❖ 本表给出的连续录制时间仅为近似值。

| 时间 电池 | 充电时间 | 连续录像时间 | |
|----------|--------------|-------------------|------------------------|
| | | LCD (液晶显示屏) 开启 | VIEWFINDER (取景器) 开启 |
| SB-LS110 | 约 2小时 | 约 1小时30分钟 | 约 2小时 |
| SB-LS220 | 约 3小时30分钟 | 约 3小时10分钟 | 约 4小时10分钟 |

注意

- 电池组应该在室温32°F (0°C) 到104°F (40°C) 的环境下充电。
- 请勿在室温低于32°F (0°C) 的状态下更换电池。
- 如果在温度低于32°F (0°C) 或高于104°F (40°C) 的条件下长期使用电池组，即使是完全充足电，电池组寿命和容量也会降低。
- 不要将电池组放置在靠近热源处（例如火或火焰）。
- 不要分解、处理、挤压，或者加热锂电池组。
- 不允许电池组的+和极短路。这会引发漏电流、发热、起火和过热。

准备

电池电量显示标识

- 电池电量显示标识可指示电池组的剩余电量。

- 已充满电
- 已使用20~40%
- 已使用40~80%
- 已使用80~95%
- 电能完全用尽（闪烁）
（摄录一体机即 将被关闭，请尽快充电）

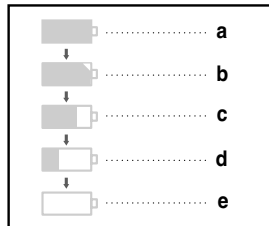

- ❖ 有关连续录制的时间，请参见第25页中的时间表。

- ❖ 录制时间受环境温度和条件的影响。

在低温环境下，拍摄时间将变得十分短。

本使用说明书中的连续拍摄时间是在使用完全充足电的电池，且在77°F（25°C）的条件下测量的。

由于您在使用摄录一体机时，实际的环境温度和条件有可能不同，因此实际的连续拍摄时间也会不同于表中给出的近似时间。

电池识别窍门

电池组上提供了充电标记，它可以协助您辨别电池是否已经充过电。

提供两种颜色（红色和灰色）——您可以选择任意一种颜色来表示其已充电和已放电。

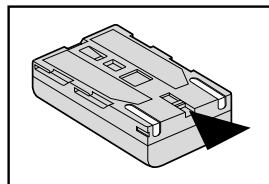

准备

插入和退出盒带

- ❖ 插入录像带或关闭盒带仓时，不得用力过猛，否则有可能会造成故障。
 - ❖ 不得使用不是微型数字视频（DV）盒带的录像带。
1. 连接电源并推动TAPE EJECT（录像带退出）开关，打开带仓盖。
 - 盒带架机构将自动抬起。
 2. 在带仓中插入盒带，盒带的窗口朝外，并且打开防误抹片。
 3. 按住带仓机械结构上的标志区域推动，直到关到位。
 - 盒带将自动装上。
 4. 关上盒带仓门。
 - 完全关闭盒带仓门，直到听到内部“咔哒”一声为止。

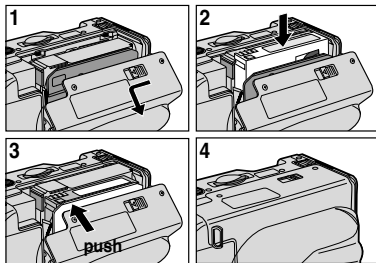

注意

当您已经录好一盒希望保存的录像带时，请将它设置为保护状态，以防止其中的内容被意外地擦除掉。

- a. 保护录像带：
 - 推动录像带上的安全标签以便小孔不被盖住
 - b. 取消录像带的写保护：
 - 如果不想保存录像带上的内容，请推回写保护标签，盖住小孔。
- 如何保存录像带
 - a. 不得将其与磁体一同放置，也不得将其放置在磁场中。
 - b. 不得将其放在湿度高、尘土多的地方。
 - c. 请将录像带直立放置，并且让其远离阳光的直射。
 - d. 不得让盒式录像带从空中跌落或受到敲击。

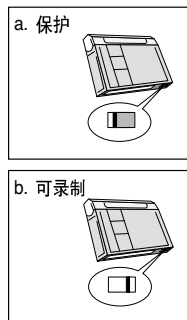

基本拍摄技术

首次拍摄

1. 将摄录一体机与电源相连。(见23页)
(电池组或交流电源适配器)
 - 插入盒带。(见27页)
2. 打开LENS CAP (镜头盖), 并将其悬挂到手带上。
3. 将功能切换到CAMERA (摄像) 位置。
 - 打开LCD显示器。
 - 保证显示STBY (待机)。(仅限于VP-D103(i)/D105(i))
 - 如果盒带的写保护标签处于开启状态的话, STOP和PROTECTION! 都将会显示。
 - 请确保您要拍摄的图像已经出现在LCD显示器或取景器上。
 - 确保电池电量指示灯显示有足够的电量用于摄像。
4. 如要开始拍摄, 请按下START/STOP (开始/停止) 按钮。
 - 液晶显示屏上显示REC (摄像) 标识。
如要停止摄像, 再次按下START/STOP (开始/停止) 按钮即可。
 - 液晶显示屏上将显示STBY (待机) 标识。

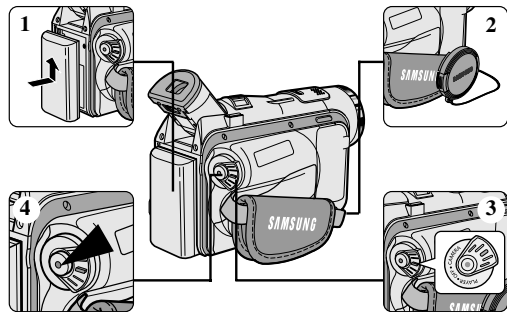

基本拍摄技术

选择屏幕显示语言

- ❖ 在英文和中文之间选择相应的屏幕显示语言。
 - ❖ 语言功能在摄像机，放像机，照片录制，照片播放模式中工作。
1. 按MENU（菜单）按钮。
 - 显示菜单列表。
 2. 转动MENU DIAL（菜单拨盘）以便高亮显示INITIAL（初始化），然后按ENTER(确认)按钮。
 3. 从子菜单中选择LANGUAGE（语言）然后按ENTER(确认)按钮。
 4. 使用MENU DIAL（菜单拨盘）选择LANGUAGE（语言）然后按ENTER(确认)按钮。
 - 按ENTER(确认)按钮确认屏幕显示语言。
 5. 退出时，请按菜单键。
 - OSD将改变为选定的语言。

注意

- “LANGUAGE（语言）”总是用英语表示。

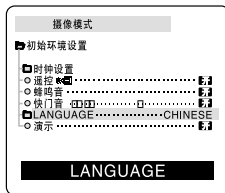
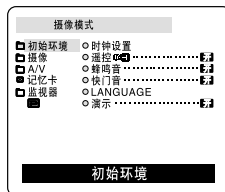

基本拍摄技术

当装入盒带时，摄录一体机处于STBY（待机）模式5分钟而未使用，机器就会自动断电。如需再次使用，则请推动START/STOP（开始/停止）按钮或将Power（功能）开关切换到OFF（关闭），然后再切换回CAMERA（摄像）位置。这种自动关闭电源功能是为了节省电池电量而设计的。

拍摄记录搜索（REC SEARCH）

- ❖ 您可以在STBY（待机）模式时，使用REC SEARCH +、- 功能来查看记录。只要您按下相应的键，机器便会按您所需的方向播放拍摄记录，其中REC SEARCH - 可以向后播放，而REC SEARCH + 则可以向前播放。
- ❖ 如果在STBY（待机）模式下按REC SEARCH -（向后搜索拍摄记录）按钮，摄录一体机将向后播放3秒钟，再自动回到原来的位置。

注意

在REC SEARCH（拍摄记录搜索）模式下，屏幕上会出现马赛克失真。

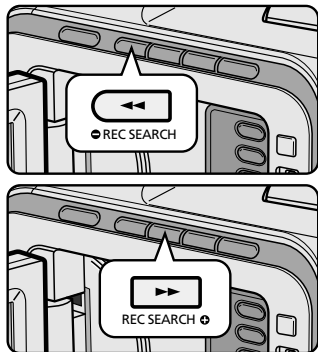

基本拍摄技术

拍摄稳定图像须知

- 拍摄时，正确握持摄录一体机非常重要。
- 将镜头盖锁在手带上牢固地固定住。（见第22页）

使用LCD显示器拍摄

1. 使用手带紧紧地握住摄录一体机。
2. 将右肘贴紧身体。
3. 将左手置于LCD的下面或旁边，可以支持或调整LCD。不得触及内置话筒。
4. 选择一个舒适稳定的姿势进行拍摄。
您可以靠在墙壁或桌面上，以提高更大的稳定性。
在拍摄时，请保持均匀而柔和的呼吸。
5. 将液晶显示屏框用作确定水平面的基准。
6. 尽可能地使用三角架。

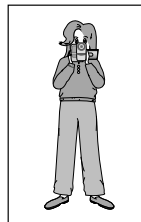

使用取景器拍摄

1. 使用手带紧紧地握住摄录一体机。
2. 将右肘贴紧身体。
3. 将您的手置于摄像机的下面对它进行支撑。不得触及内置话筒。
4. 选择一个舒适稳定的姿势进行拍摄。
您可以靠在墙壁或桌面上，以提高稳定性。
5. 将眼睛紧贴取景器的眼罩。
6. 将取景器的框用作确定水平面的基准。
7. 尽可能地使用三角架。



基本拍摄技术

调整液晶显示屏

- ❖ 摄录一体机装备有一个2.5英寸的彩色液晶显示屏，它能够帮助您直接观看正在拍摄的图像或重放的图像。
- ❖ 根据您使用摄录一体机时的条件（例如，室内或室外），您可以进行以下调整：
 - BRIGHT SELECT（明亮选择）
 - BRIGHT ADJUST（明亮调整）
 - COLOUR ADJUST（颜色调整）

1. 将POWER（功能）开关切换到CAMERA（摄像）位置。
 - 在PLAYER（播放）模式下，只有在播放录像带时，才能设置液晶显示屏。
2. 打开液晶显示屏，并将开关拨至LCD（液晶显示）处。
3. 按MENU（菜单）按钮。
4. 转动MENU DIAL（菜单拨盘），以便VIEWER（监视器）高亮显示，然后按下ENTER（确认）按钮。
5. 转动菜单拨盘以便LCD ADJUST（LCD调整）高亮显示。
6. 按下ENTER（确认）按钮，进入子菜单。
7. 转动MENU DIAL（菜单拨盘），让您希望调节的菜单项高亮显示 [BRIGHT SELECT（明亮选择）、BRIGHT ADJUST（明亮调整）、COLOUR ADJUST（颜色调整）]。

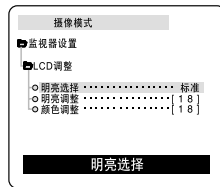
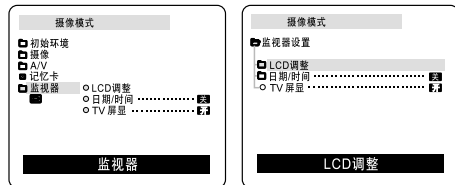
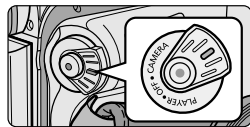

基本拍摄技术

8. 再次按下ENTER（确认）按钮。
 - 可在BRIGHT SELECT（明亮选择）功能中选择NORMAL（标准）、SUPER（高亮）并按ENTER（确认）按钮以保存设置。
 - 使用MENU DIAL（菜单拨盘）调节BRIGHT ADJUST（明亮调整）和COLOUR ADJUST（颜色调整）值。
 - 可将BRIGHT ADJUST（明亮调整）值设置在00~35之间，COLOUR ADJUST（颜色调整）值设置在00~35之间。
9. 按下MENU（菜单）按钮以完成设置。

使用VIEWFINDER（取景器）

- ❖ 在放像模式中，当LCD关闭时，取景器工作。
- ❖ 在摄像模式中，当LCD关闭或逆时针旋转180°时，取景器工作。

调节焦距

使用取景器的焦距调节旋钮对图像进行聚焦。（请参见图示）

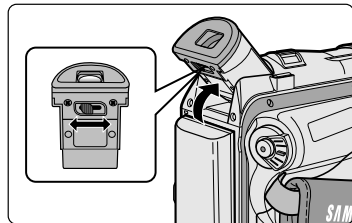

基本拍摄技术

在液晶显示屏上播放拍摄的录像带

- ❖ 您可以从LCD显示器上观看播放的图像。
- ❖ 请确保已将电池组安装到位。

1. 按下电源开关上的突起，将电源开关切换到**PLAYER**（放像）位置。
2. 插入要观看的录像带。（见27页）
3. 打开液晶显示屏。
调节液晶显示屏的角度并根据需要设置亮度或颜色。
4. 按下 **◀◀** (REW) (快倒) 按钮，将录像带倒回到起始点。
 - 如需停止快倒，按下 **■** (STOP) (停止) 按钮即可。
 - 在倒带时，若盒带到达其终端位置，则摄录一体机将自动停止。
5. 按下 **▶▶** (PLAY/STILL) (播放/静止) 按钮，开始播放。
 - 您可以在液晶显示屏上观看到已摄制的图像。
 - 如要停止**PLAY** (播放) 操作，按下 **■** (STOP) (停止) 按钮即可。

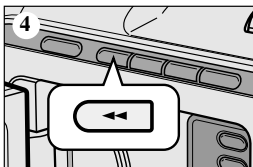
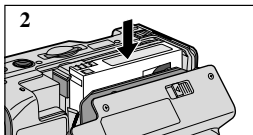
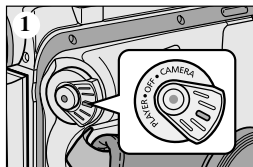

注意

- 在将摄录一体机与电视机或录像机相连后，您也还可在电视机屏幕上观看图像。（见72页）
- 在播放模式下，您可使用各种功能。（见74页）

基本拍摄技术

在PLAY（播放）期间调节液晶显示屏

- ❖ 您可在播放过程中调整液晶显示屏。
- ❖ 调整方法与CAMERA（摄像）模式下的操作相同。（见32页）

控制扬声器的声音

扬声器仅在PLAYER（放像）模式下工作。

- 当您在播放中使用液晶显示屏时，还可以用内置Speaker（扬声器）听取录制的声音。
 - 按照以下说明在PLAYER（放像）模式下降低扬声器音量或使其处于静音状态。
 - 在播放摄像机中的录像带时，请采取以下步骤降低音量或使其处于静音状态。

1. 将电源开关切换到PLAYER（放像）模式。
2. 按下 ▶/|| (PLAY/STILL)（播放/静止）以播放录像带。
3. 在听到播放录像带的声音时，请使用MENU DIAL（菜单拨盘）调节音量。

- 液晶显示屏上将出现音量显示器。
您可以在00到19之间调节音量。在音量被置于00时，您将不会听到任何声音。
- 如果在播放时关闭了液晶显示屏，就不会再听到扬声器的声音。

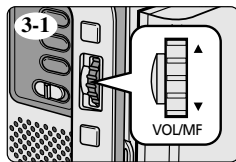
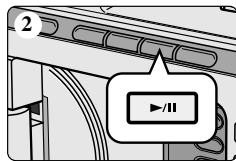

<3-2>

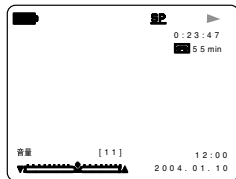

注意

- 当电线接到A/V插孔时，您将听不到来自扬声器的声音，并且不能调节音量。
- 但是，当MENU（菜单）上的AV IN/OUT MODE（音频视频输入/输出模式）被设置成AV IN（音视频输入）即使电线已经连入A/V插孔，您也不可能听到声音。（仅限于VP-D101i/D103i/D105i）
- 您可以将连接线从A/V插孔拔出以听取扬声器的声音。

高级拍摄技巧

使用各种功能

● 设置菜单项

| 菜单 | 子菜单 | 功能 | 可选模式 | | | | Page |
|------|----------------|----------------|--------|--------|------------|-------------|------|
| | | | CAMERA | PLAYER | M. REC (☆) | M. PLAY (☆) | |
| 初始环境 | 时钟设置 | 设置时间 | ✓ | ✓ | ✓ | ✓ | 39 |
| | 遥控 (☆) | 使用遥控器 | ✓ | ✓ | ✓ | ✓ | 40 |
| | 蜂鸣音 (■) | 播放不同的声音效果 | ✓ | ✓ | ✓ | ✓ | 41 |
| | 快门音 (●) | 拍照按钮的声音效果 | | ✓ | ✓ | | 42 |
| | LANGUAGE | 选择屏幕显示语言 | ✓ | ✓ | ✓ | ✓ | 29 |
| | 演示 | 演示状态 | ✓ | | | | 43 |
| 摄像 | 程序自动曝光 | 选择自动曝光程序功能。 | ✓ | | | | 44 |
| | 白平衡 | 设置白平衡 | ✓ | | ✓ | | 46 |
| | 数字变焦 | 选择数字变焦 | ✓ | | | | 48 |
| | 手抖动补偿 | 选择数字图像稳定化处理 | ✓ | | | | 49 |
| | 数字特殊效果选择 | 设置数字特殊效果 | ✓ | | | | 50 |
| AV | 录像模式 | 选择拍摄速度 | ✓ | ✓ | | | 52 |
| | 照片搜索 | 在盒带中查找图片 | | ✓ | | | 67 |
| | 照片复制 (☆) | 将照片从盒带拷贝到记忆卡 | | ✓ | | | 94 |
| | 声音记录模式 | 为拍摄选择声音质量 | ✓ | ✓ | | | 53 |
| | 声音选择 | 选择音频播放频道 | | ✓ | | | 66 |
| | 风声消除 | 风声声减小 | ✓ | ✓ | | | 54 |
| | 播放数字特殊效果 | 在播放中选择数字特殊效果 | | ✓ | | | 77 |
| | AV 输入/输出选择 (■) | 选择模拟音频/视频输入或输出 | | ✓ | | | 79 |

(☆)：此功能仅在 VP-D103(i)/D105(i) 模式中工作。

(■)：此功能仅在 VP-D101i/D103i/D105i 模式中工作。

(●)：此功能仅在 VP-D103i/D105i 模式中工作。

高级拍摄技巧

| 菜单 | 子菜单 | 功能 | 可选模式 | | | | Page |
|--------|----------|-------------------------|--------|--------|------------|-------------|------|
| | | | CAMERA | PLAYER | M. REC (☆) | M. PLAY (☆) | |
| 记忆卡(☆) | 记忆卡播放模式 | 选择播放存储的媒体内容 (MPEG4, 照片) | | | | ✓ | 101 |
| | 照片质量 | 选择图片质量 | | ✓ | ✓ | | 89 |
| | MPEG4画面 | 选择图片分辨率 | | | ✓ | | 100 |
| | 打印标记 | 打印在记忆卡上记录的图像 | | | | ✓ | 95 |
| | 保护 | 防止意外删除 | | | | ✓ | 96 |
| | FILE NO. | 文件名选择 | | ✓ | ✓ | ✓ | 88 |
| | 删除 | 删除文件 | | | | ✓ | 97 |
| | 格式化 | 将记忆卡格式化 | | | | ✓ | 98 |
| 监视器 | LCD调整 | 选择液晶显示屏的亮度和色调 | ✓ | ✓ | ✓ | ✓ | 32 |
| | 日期/时间 | 选择日期和时间 | ✓ | ✓ | ✓ | ✓ | 55 |
| | TV屏显 | 选择打开或关闭电视的在屏显示 | ✓ | ✓ | ✓ | ✓ | 56 |

(☆)：此功能仅在VP-D103(i)/D105(i)模式中工作。

● 将摄录一体机设置为CAMERA (摄像)、PLAYER(放像)、M.REC (照片录制) 或M.PLAY (照片播放) 模式 (仅限于VP-D103(i)/D105(i))

- 按下MENU (菜单) 按钮。
之后, 将显示MENU OSD (菜单屏幕显示)。
光标 (选中) 将为您指示当前正在调节的功能。
- 使用MENU DIAL (菜单拨盘) 并按下左侧面板的ENTER (确认) 按钮, 以选择和激活该选项。
- 您可通过按MENU (菜单) 按钮, 退出菜单模式。

高级拍摄技巧

● 各个模式下的功能实用性

| 要求的模式 操作模式 | 数字功能 | | | | 数字特殊效果 | 夜间摄像 |
|----------------------|------|--------|-----------------|-----------------|--------|------|
| | DIS | D.ZOOM | PHOTO (TAPE) | SLOW SHUTTER | | |
| DIS(数字图像稳定器) | | ○ | ○ | △ | ○ | ○ |
| D.ZOOM(数字变焦) | ○ | | ○ | * △ | ○ | ○ |
| PHOTO(拍照) | × | × | | × | × | ○ |
| SLOW SHUTTER(低速快门) | △ | × | ○ | | ○ | ○ |
| 数字特殊效果 | ○ | ○ | ○ | ○ | | △ |
| NIGHT CAPTURE (夜间摄像) | ○ | ○ | ○ | ○ | × | |

○：要求的模式将在操作模式下运行。

×：您不能改变要求的模式。

△：操作模式将退出，并运行要求模式。

*：操作模式将被释放，并运行要求模式。(仅次于运行模式下的数据将被备份)

注意

- 如果在液晶显示屏上的某个菜单项标有 ，则该项不能被激活。
- 如果您选择一个不能更改的项，则会显示错误信息。

高级拍摄技巧

● CLOCK SET (时钟设置)

- ❖ 可以在CAMERA (摄像)、PLAYER (放像)、M.REC (照片录制) 和M.PLAY (照片播放) 模式下使用CLOCK (时钟) 设置功能。
- ❖ DATE/TIME (日期/时间) 会自动录制到录像带上。在录制之前, 请设置DATE/TIME (日期/时间)。

1. 按MENU (菜单) 按钮。
 - 之后, 会出现菜单列表。
2. 拨动MENU DIAL (菜单拨盘) 以便高亮显示INITIAL (初始) 并按下ENTER (确认) 按钮。
3. 使用MENU DIAL (菜单拨盘) 从子菜单中选择CLOCK SET (时钟设置)。
4. 按ENTER (确认) 按钮进入SETTING (设置) 模式。
 - 闪烁的项即为可以更改的项。首先从年份开始闪烁。
5. 使用MENU DIAL (菜单拨盘), 改变年份设置。
6. 按ENTER (确认) 按钮。
 - 月份开始闪烁。
7. 使用MENU DIAL (菜单拨盘), 改变月份设置。
8. 按ENTER (确认) 按钮。
 - 日期开始闪烁。
9. 可按照设置年份和月份相同的步骤设置日期、小时和分钟。
10. 请在设置完分钟后按ENTER (确认) 按钮。
 - 之后, 会出现“COMPLETE!” (完成!) 的字样, 几秒钟后, 菜单屏幕将自动返回到子菜单。
11. 若要退出, 请按MENU (菜单) 按钮。

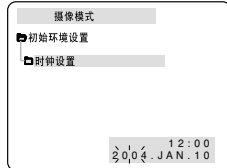
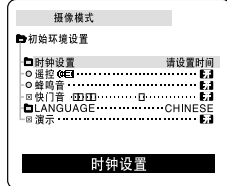
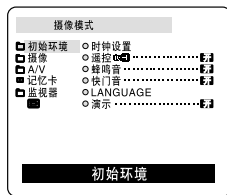

高级拍摄技巧

● WL. REMOTE (遥控) (仅限于VP-D103(i)/D105(i))

- ❖ 可以在CAMERA (摄像)、PLAYER (放像)、M.REC (照片录制)、M.PLAY (照片播放) 模式下使用 WL. REMOTE (遥控) 功能。
- ❖ WL. REMOTE (遥控) 选项可以帮助您使用或禁用遥控器操作摄录一体机。

1. 按MENU (菜单) 按钮。
 - 之后会出现菜单列表。
2. 拨动MENU DIAL (菜单拨盘) 以使高亮显示INITIAL (初始), 并按ENTER (确认) 按钮。
3. 使用MENU DIAL (菜单拨盘) 从子菜单选择WL.REMOTE (遥控)。
4. 按ENTER (确认) 按钮以使用或禁止遥控器。
每次按ENTER (确认) 按钮时, 设置都会在ON/OFF (开/关) 之间进行切换。
5. 若要退出, 按下MENU (菜单) 按钮即可。
 - 如果您在菜单中将遥控器设置为OFF (关闭) 并试图使用遥控器, 那么遥控器图标会持续闪烁3秒钟, 而后在液晶显示屏上消失。

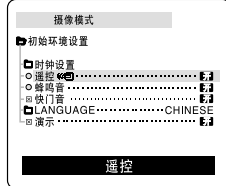
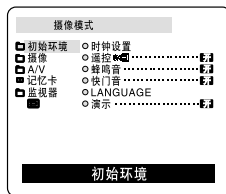

高级拍摄技巧

● BEEP SOUND (蜂鸣音) (仅限于VP-D101i/D103i/D105i)

- ❖ 可以在CAMERA (摄像)、PLAYER (放像)、M.REC (照片录制)、M.PLAY (照片播放) 模式下使用 BEEP SOUND (蜂鸣音) 功能。
- ❖ 使用MENU (菜单) 来设置BEEP SOUND (蜂鸣音) 功能。
您可以选择在改变设置值时是否发出蜂鸣音。

1. 按下MENU (菜单) 按钮。
 - 之后会出现菜单列表。
2. 拨动MENU DIAL (菜单拨盘) 以便高亮显示INITIAL (初始), 并按ENTER (确认) 按钮。
3. 使用MENU DIAL (菜单拨盘) 从子菜单选择 BEEP SOUND (蜂鸣音)。
4. 按ENTER (确认) 按钮以使用或禁止BEEP SOUND (蜂鸣音) 功能。
每次按下ENTER (确认) 按钮时, 设置都会在ON/OFF (开/关) 间进行一次切换。
 - 当您设置为ON (开) 时, 便可以听到蜂鸣音。
 - 在您按下START/STOP (开始/停止) 按钮开始拍摄时, 蜂鸣音将自动设置为OFF (关闭), 您将不再听到蜂鸣音。
5. 若要退出, 按下MENU (菜单) 按钮即可。

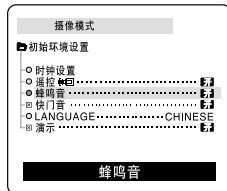
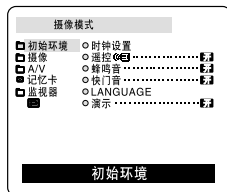

高级拍摄技巧

● SHUTTER SOUND (快门音) (仅限于VP-D103i/D105i)

- ❖ 只有在PHOTO (拍照) 功能工作时, 才能听到SHUTTER SOUND (快门音)。
- ❖ 使用DSC功能时可决定是否需要SHUTTER SOUND (快门音)。

1. 将本机设置为记忆卡模式。
2. 将功能开关切换到CAMERA (摄像) 模式。
3. 按下MENU (菜单) 按钮。
 - 之后, 会出现菜单列表。
4. 拨动MENU DIAL (菜单拨盘) 以便高亮显示INITIAL (初始), 并按下ENTER (确认) 按钮。
5. 使用MENU DIAL (菜单拨盘) 在子菜单中选择SHUTTER SOUND (快门音)。
6. 按ENTER (确认) 以便在ON (开) 和 OFF (关) 之间切换。
7. 若要退出, 按下MENU (菜单) 按钮即可。

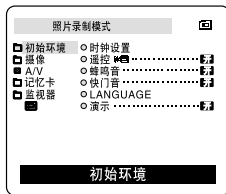

高级拍摄技巧

● DEMONSTRATION (演示状态)

- ❖ 演示功能将自动向您展示摄录一体机所具有的主要功能，以便您能够简易地使用这些功能。
- ❖ DEMONSTRATION (演示状态) 功能只能在CAMERA (摄像) 模式下使用，而且在演示状态下，请不要在摄录一体机内插入录像带。
- ❖ 演示功能将反复操作直到您将DEMONSTRATION (演示状态) 模式切换到OFF (关闭)。

1. 将摄录一体机设置为CAMERA (摄像) 模式。
2. 按下MENU (菜单) 按钮。
 - 之后，会出现菜单列表。
3. 拨动MENU DIAL (菜单拨盘) 以便高亮显示 INITIAL (初始)。
4. 从子菜单中选择DEMONSTRATION (演示状态) 并按ENTER (确认) 按钮。
5. 若要激活DEMONSTRATION (演示) 功能，请将 DEMONSTRATION (演示) 设置为ON (开)。
 - 按下MENU (菜单) 按钮以退出菜单。
 - 演示开始。
6. 若要关闭DEMONSTRATION (演示)，将 DEMONSTRATION (演示) 设置为OFF (关) 即可。

注意

- 只有在没有装入录像带的情况下，DEMONSTRATION (演示状态) 功能才能工作。
- 在摄录一体机切换到CAM (摄像) 模式 (摄录一体机内没有装入录像带) 后闲置超过10分钟，DEMONSTRATION (演示状态) 模式将会自动启动。
- 在DEMONSTRATION (演示状态) 模式期间，如果您按下其它键 [FADE (淡入淡出)、BLC (背光补偿)、PHOTO (拍照)、EASY (简易)]，DEMONSTRATION (演示状态) 都会暂停，但是，如果您在10分钟内不使用其他功能的话，DEMONSTRATION (演示状态) 功能将会被重新激活。
- 当NIGHT CAPTURE (夜间摄像) 设置为ON (开) 时，DEMONSTRATION (演示状态) 功能无法工作。

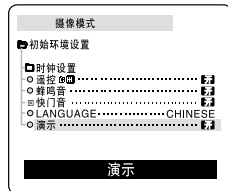
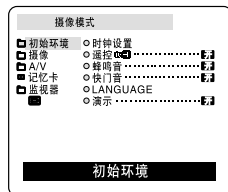

高级拍摄技巧

● PROGRAM AE (程序自动曝光)

- ❖ 只有在CAMERA (摄像) 模式下, 才能使用PROGRAM AE (程序自动曝光) 功能。
- ❖ PROGRAM AE (程序自动曝光) 模式允许您按照不同的拍摄条件调整快门速度和光圈。
- ❖ 这样, 您就能对景深进行有创意的控制。

■ AUTO (自动) 模式

- 使被拍摄物体与背景之间自动平衡。
- 可以在正常条件下使用。
- 根据被拍摄的场景, 快门速度可在每秒1/50至1/250之间自动改变。

■ SPORTS (运动) 模式 (🏃)

- 拍摄快速移动的人或物体。

■ PORTRAIT (肖像) 模式 (👤)

- 在背景没有被聚焦时, 聚焦于被摄物体的背景。
- 在室外拍摄时使用PORTRAIT (肖像) 模式最为有效。
- 快门速度可在每秒1/50至1/1000范围内自动改变。

■ SPOTLIGHT (聚光) 模式 (🎯)

- 只有在被摄物体上有光而图像其余部分没有光的情况下, 采用该模式可以正确地拍摄。

■ SAND/SNOW (沙滩/雪地) 模式 (🏖️)

- 由于存在沙地或积雪反射的光而使被摄的人或物体比背景暗的情况下, 可以使用该模式拍摄。

■ High S.SPEED (High Shutter Speed, 高速快门) 模式 (🏎️)

- 用于拍摄快速移动的物体, 例如高尔夫或网球运动员的比赛姿态。

高级拍摄技巧

设置程序自动曝光

- 按下MENU（菜单）按钮。
 - 之后，会出现菜单列表。
- 拨动MENU DIAL（菜单拨盘）以便高亮显示CAMERA（摄像），并按下ENTER（确认）按钮。
- 从子菜单选择PROGRAM AE（程序自动曝光）。
- 按ENTER（确认）按钮进入子菜单。
- 使用MENU DIAL（菜单拨盘），选择PROGRAM AE（程序自动曝光）模式。
 - 按ENTER（确认）按钮，确认PROGRAM AE（程序自动曝光）模式。
- 若要退出，按下MENU（菜单）按钮即可。

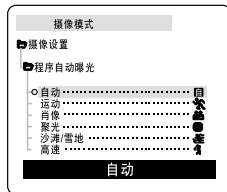
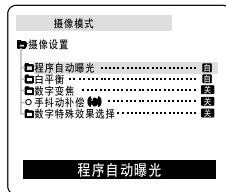
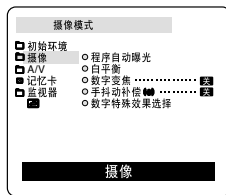

注意

- 当NIGHT CAPTURE（夜间摄像）设置为ON（开）时，PROGRAM AE（程序自动曝光）功能无法工作。
- 在EASY（简易）模式下PROGRAM AE（程序自动曝光）无法操作。

高级拍摄技巧

● WHT.BALANCE (WHITE BALANCE, 白平衡)

- ❖ 只有在CAMERA (摄像)、或 M.REC (照片录制) 模式下才能使用白平衡功能。
- ❖ 白平衡功能是一种可以在任何条件下保持被摄物体独特色彩的拍摄功能。
- ❖ 您可选择合适的白平衡模式来获取具有优良质量的图像色彩。
 - AUTO (自动) (☺): 该模式一般在自动控制白平衡时使用。
 - HOLD (保持) (☺): 该模式可以固定当前的白平衡值。
 - INDOOR (室内) (☼): 该模式可以按照室内的环境控制白平衡。
 - 在卤素或摄影棚/视频照明灯下
 - 物体有明显的颜色
 - 密集
 - OUTDOOR (室外) (☼): 该模式可以按照室外的环境控制白平衡。
 - 在白天, 特别是在封闭环境中颜色鲜艳的物体。

1. 将摄录一体机设置为CAMERA (摄像) 模式。
2. 按下MENU (菜单) 按钮。
 - 之后, 会出现菜单列表。
3. 拨动MENU DIAL (菜单拨盘) 以便高亮显示CAMERA (摄像), 并按下ENTER (确认) 按钮。
4. 从子菜单选择WHT.BALANCE (白平衡)。
5. 按ENTER (确认) 按钮进入子菜单。
6. 使用MENU DIAL (菜单拨盘), 并选择WHITE BALANCE (白平衡) 模式。
 - 按ENTER (确认) 按钮以确认WHITE BALANCE (白平衡) 模式。
7. 若要退出, 按下MENU (菜单) 按钮即可。

注意

- 将NIGHT CAPTURE (夜间摄像) 功能设置为ON (开) 时, 不能使用白平衡功能。
- 在EASY (简易) 模式下, 不能使用白平衡功能。
- 关闭数字变焦 (如有必要) 以设置更精确的白平衡。
- 如果已设置了白平衡且更改了照明条件, 则请重新设置白平衡。
- 在室外正常拍摄期间, 将其设置为AUTO (自动) 模式, 将能获得更好的效果。

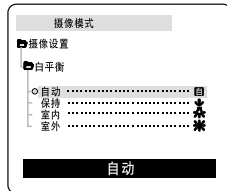
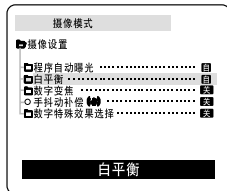
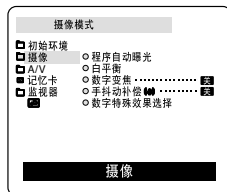

高级拍摄技巧

Zooming In and Out (推近和拉远)

- ❖ 变焦是一种拍摄技术，它可帮助您改变场景中被摄物体的大小。
为了得到更接近专业水平的拍摄效果，请不要过多地使用变焦功能。
 - ❖ 您可使用可变速焦速度进行变焦。
 - ❖ 可以对各种不同的拍摄使用这些功能。请注意，过多地使用变焦会使拍摄效果看起来不专业，并且还会缩短电池的寿命。
1. 如需逐步变焦，请稍稍移动变焦手柄即可；如需快速变焦，则请将变焦手柄移动得更大一些。
您可在OSD(屏幕显示)中监视变焦情况。
 2. T (Telephoto, 远距摄像) 侧：让被摄体看起来近一些。
 3. W (Wide angle, 广角) 侧：让被摄体看起来远一些。
 - 您可以拍摄距镜头10毫米(大约0.5英寸)位置上的物体。

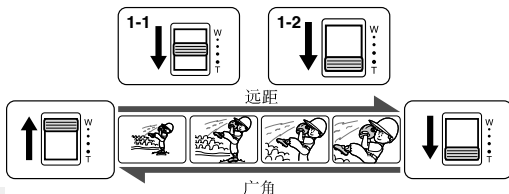

TELE MACRO (“宏”拍摄)

- ❖ “宏”拍摄功能可以在摄像机和照片录制模式下工作。
 - ❖ 在“宏”模式中，有效的焦距为从50厘米(19.7英寸)到100厘米(39.4英寸)。
1. 按MACRO(宏)按钮。
 - 显示MACRO(宏) (👉) 的图标
 2. 如果您想取消“宏”拍摄功能，按MACRO(宏)按钮。

注意

- 在MACRO(宏)模式中进行拍摄时，会减慢聚焦的速度。
- 当您在TELE MACRO(“宏”拍摄)模式中使用ZOOM(变焦)功能时，被拍摄物体的影像可能会很模糊。
- 在TELE MACRO(“宏”拍摄)模式中使用三脚架可以防止手的颤动。
- 在TELE MACRO(“宏”拍摄)模式中进行拍摄，应避开阴影。
- 随着缩短与被拍摄物体之间的距离，聚焦面积变窄。
- 当您不能正确聚焦时，使用变焦手柄。

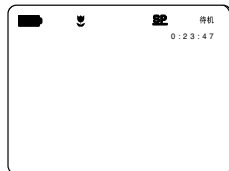
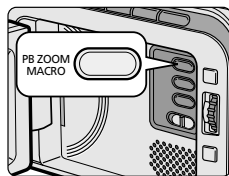

高级拍摄技巧

采用DIGITAL ZOOM（数字变焦）推进和拉近

- ❖ 只有在CAMERA（摄像）模式下才能使用变焦功能。

Digital Zoom（数字变焦）

- ❖ 超过16x (VP-D105(i):20x) 的变焦是以数字方式执行的。
- ❖ 图像的质量会依据推进物体的程度的加大而下降。
- ❖ 我们建议您在使用数字变焦功能的同时，使用DIS（数字图像稳定器）功能来保证图像稳定性。（见49页）

1. 将摄录一体机设置为CAMERA（摄像）模式。
2. 按下MENU（菜单）按钮。
■ 之后，会出现菜单列表。
3. 拨动MENU DIAL（菜单拨盘）直到选中CAMERA（摄像），并按下ENTER（确认）按钮。
4. 从子菜单选择D.ZOOM（数字变焦）。
5. 按ENTER（确认）按钮以设置100x、200x、400x、900x 数字变焦功能或将该功能设置为OFF（关闭）。
6. 若要退出，按下MENU（菜单）按钮即可。

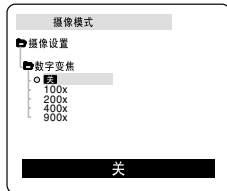
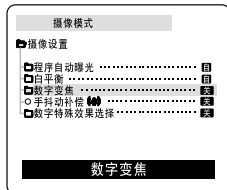
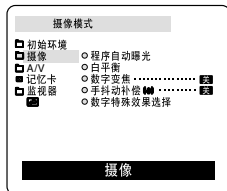

高级拍摄技巧

● DIS (Digital Image Stabilizer, 手抖动补偿)

- ❖ 只有在CAMERA (摄像) 模式下, 才能使用数字图像稳定器 (DIS) 功能。
- ❖ 手抖动补偿 (DIS) 是一种可以用来补偿握住摄录一体机时的手抖或移动的功能 (在合理限度内)。
- ❖ 在下列情况下, 它能提供更为稳定的图像:
 - 使用变焦拍摄
 - 对近距离的小物体进行特写拍摄
 - 一边走一边拍摄
 - 透过车窗拍摄

1. 将摄录一体机设置为CAMERA (摄像) 模式。
2. 按下MENU (菜单) 按钮。
 - 之后, 会出现菜单列表。
3. 拨动MENU DIAL (菜单拨盘) 以便高亮显示CAMERA (摄像), 并按ENTER (确认) 按钮。
 - 之后, 会出现子菜单列表。
4. 转动MENU DIAL (菜单拨盘) 以激活DIS (手抖动补偿) 功能, 并按下ENTER (确认) 按钮。
 - DIS (手抖动补偿) 菜单将更换到ON (开)。
 - 如果您不想使用DIS (手抖动补偿) 功能, 则请将DIS (手抖动补偿) 菜单设置为OFF (关)。
5. 若要退出, 按下MENU (菜单) 按钮即可。

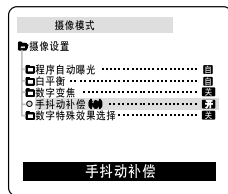
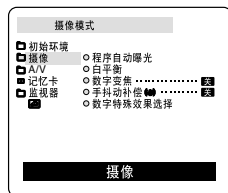

注意

- 建议您在 使用三角架时, 停用抖动补偿功能。
- 如果您在此时使用DIS (手抖动补偿) 功能, 图像的质量将更差。

高级拍摄技巧

● DSE (Digital Special Effects, 数字特殊效果) 选择

- ❖ 只有在CAMERA (摄像) 模式下才能使用数字特殊效果功能。
- ❖ 数字特殊效果可为您拍摄的图像增添各种特殊效果, 并使拍摄的图像更具创意。
- ❖ 对您需要拍摄的图像选择所需的合适的数字特殊效果类型和希望创建的效果。
- ❖ 有9种DSE模式。

- a. ART (艺术) 模式
该模式将赋予图像一种粗糙的效果。
- b. MOSAIC (马赛克) 模式
该模式将赋予图像马赛克效果。
- c. SEPIA (仿旧) 模式
该模式将会为图像赋上一层红褐色。
- d. NEGA (负像) 模式
该模式将会反转所拍摄图像的色彩, 创建一个负片图像。
- e. MIRROR (镜像) 模式
该模式将会图像对半剪切, 以产生镜像效果。
- f. BLK & WHT (黑白) 模式
该模式将会把图像转变为黑白图像。
- g. EMBOSS (浮雕) 模式
该模式将创建一个三维效果 (浮雕)。
- h. CINEMA (宽银幕) 模式
该模式将盖住屏幕的上部/下部以提供电影的效果。
- i. MAKE-UP (单色) 模式
该模式允许用红色、绿色、蓝色或黄色选择图像。

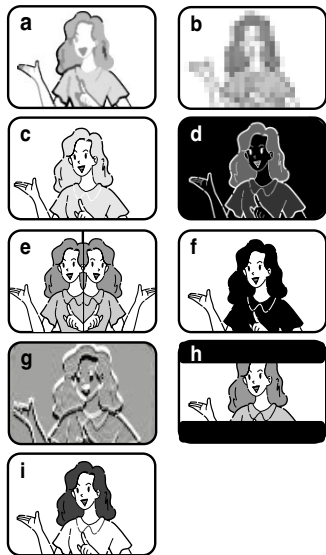

高级拍摄技巧

选择效果

1. 将摄录一体机设置为CAMERA（摄像）模式。
2. 按下MENU（菜单）按钮。
■ 会出现菜单列表。
3. 拨动MENU DIAL（菜单拨盘）以便高亮显示CAMERA（摄像），并按下ENTER（确认）按钮。
4. 从子菜单中选择DSE SELECT（数字特殊效果选择）。
5. 按ENTER（确认）按钮以进入子菜单。
6. 使用MENU DIAL（菜单拨盘），选择DSE模式。
■ ENTER（确认）按钮以确认DSE模式。
7. 若要退出，按下MENU（菜单）按钮。

注意

- 将NIGHT CAPTURE（夜间摄像）设置为ON（开）时，不能使用DSE功能。
- 在EASY（简易）模式下，不能使用DSE功能。

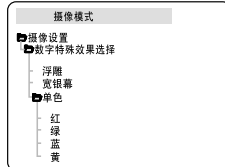
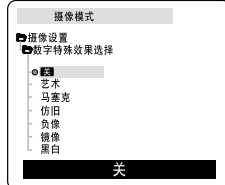
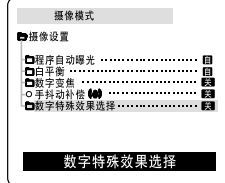
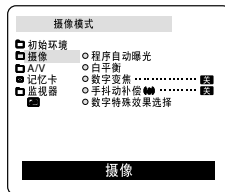

高级拍摄技巧

● REC MODE (录像模式)

- ❖ 可以在CAMERA (摄像) 和PLAYER (放像) (仅限于VP-D101i/ D103i/D105i) 模式下使用REC MODE (录像模式)。
- ❖ 在SP (standard play, 标准播放) 模式和LP (long play, 长时播放) 模式下的摄录一体机的拍摄和播放。
 - SP (标准播放): 该模式可以支持型号为DVM60的录像带长达60分钟的拍摄。
 - LP (长时播放): 该模式可以支持型号为DVM60的录像带长达90分钟的拍摄。

1. 将摄录一体机设置为CAMERA (摄像) 或PLAYER (放像) (仅限与VP-D101i/D103i/D105i) 模式。
2. 按下MENU (菜单) 按钮。
 - 之后, 会出现菜单列表。
3. 拨动MENU DIAL (菜单拨盘), 以便高亮显示A/V, 并按下ENTER (确认) 按钮。
4. 从子菜单选择REC MODE (录像模式), 并按下ENTER (确认) 按钮。
 - 每按下一次, REC MODE (录像模式) 都会在SP (标准播放) 和LP (长时播放) 之间切换一次。
5. 若要退出, 按下MENU (菜单) 按钮即可。

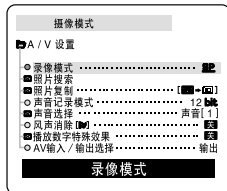
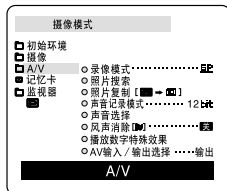

注意

- 我们建议您使用本摄录一体机播放使用同类摄录一体机录制的录像带。播放使用其它设备录制的录像带有可能会产生马赛克状的失真。
- 如果以SP (标准播放) 和LP (长时播放) 模式, 或只在LP (长时播放) 模式下录制录像带, 播放图像可能会被扭曲或时间代码不能正确地写入各个场景之间。
- 为了获得最佳的图像和音质, 请使用SP (标准播放) 模式。

高级拍摄技巧

● AUDIO MODE (声音记录模式)

- ❖ 可以在CAMERA (摄像) 和PLAYER (放像) (仅限于VP-D101i/ D103i/D105i) 模式下使用AUDIO MODE (声音记录模式) 功能。
- ❖ 本摄录一体机可以使用两种音频模式录音。(12位、16位)
 - 12位: 您可以录制两个12位立体声音轨。
原始立体声可录制在MAIN (主) (SOUND 1) 音轨上。
附加的立体声可录制在SUB (副) (SOUND 2) 音轨上。
 - 16位: 您可以使用16位录制模式录制高品质的立体声。
使用这种模式时, 不能使用音频配音。

1. 将摄录一体机设置为CAMERA (摄像) 模式。
2. 按下MENU (菜单) 按钮。
 - 之后, 会出现菜单列表。
3. 拨动MENU DIAL (菜单拨盘), 以便高亮显示A/V, 并按下ENTER (确认) 按钮。
4. 从菜单选择AUDIO MODE (声音记录模式) 并按下ENTER (确认) 按钮。
 - 每按下一次, AUDIO MODE (声音记录模式) 都会在12位-16位之间切换一次。
5. 若要退出, 按下MENU (菜单) 按钮即可。

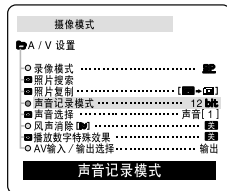
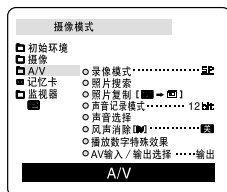

高级拍摄技巧

● WIND CUT（风声消除）

- ❖ 可以在CAMERA（摄像）和PLAYER（放像）（仅限于VP-D101i/ D103i/D105i）模式下使用WIND CUT（风声消除）功能。
- ❖ WIND CUT（风声消除）功能可以把录制时的风声或其它噪音最小化。
 - 当WIND CUT（风声消除）功能开启时，一些较小的声音也会连同风声被一道消除了。

1. 将摄录一体机设置为CAMERA（摄像）模式。
2. 按下MENU（菜单）按钮。
 - 之后，会出现菜单列表。
3. 拨动MENU DIAL（菜单拨盘），以便高亮显示A/V，并按下ENTER（确认）按钮。
4. 在子菜单中选择WIND CUT（风声消除）。
5. 每按下一次ENTER（确认）按钮，该功能都会在ON/OFF（开/关）之间切换一次。
 - 当您打开WIND CUT（风声消除）时，**[W]**将被显示。
6. 若要退出，按下MENU（菜单）按钮即可。

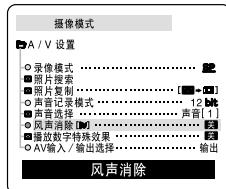
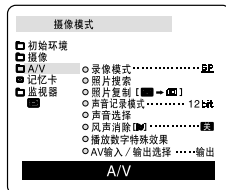

注意

- 若要使话筒尽可能地灵敏，请确保已将WIND CUT（风声消除）设置为关闭。
- 在多风的地方如海滨或建筑物附近拍摄时，请使用WIND CUT（风声消除）。

高级拍摄技巧

● DATE/TIME (日期/时间)

- ❖ 可以在CAMERA (摄像)、PLAYER (放像)、M.REC (照片录制) 和M.PLAY (照片播放) 模式下使用DATE/TIME (日期/时间) 功能。
- ❖ DATE/TIME (日期/时间) 可以在录像带的特殊数据区域内进行自动录制。

1. 按下MENU (菜单) 按钮。
 - 之后, 会出现菜单列表。
2. 转动MENU DIAL (菜单拨盘) 以便高亮显示VIEWER (取景器), 并按下ENTER (确认) 按钮。
3. 转动MENU DIAL (菜单拨盘), 以便高亮显示DATE/TIME (日期/时间)。
4. 按ENTER (确认) 按钮以选择子菜单。
5. 使用MENU DIAL (菜单拨盘), 选择DATE/TIME (日期/时间) 模式。
 - 关闭您可以选择以下显示 -OFF (关闭)、DATE (日期)、TIME (时间)、DATE/TIME (日期/时间) 模式。
 - 仅OFF (关)
 - 仅DATE (日期)
 - 仅TIME (时间)
 - DATE和TIME (日期+时间)
 - 若要返回上一级菜单, 请在菜单中部高亮显示DATE/TIME (日期/时间), 并按下ENTER (确认) 按钮。
6. 若要退出, 按下MENU (菜单) 按钮即可。

注意

- DATE/TIME (日期/时间) 不受屏幕显示的开/关 (DISPLAY, 显示) 按钮的影响。
- 在下列情形下, DATE/TIME (日期/时间) 会只显示 “- - -”。
 - 在播放录像带的空白段时。
 - 如果在摄像机内存中设置DATE/TIME (日期/时间) 之前, 录像带已录制完毕。
 - 在锂电池电量不足或没电时。
- 在使用DATE/TIME (日期/时间) 功能之前, 必须先设置时钟。参见第39页的CLOCK SET (时钟设置)。

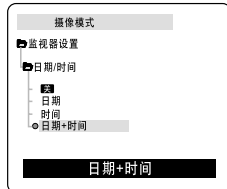
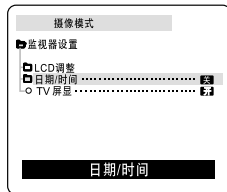
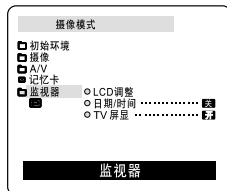

高级拍摄技巧

● TV DISPLAY (TV屏显)

- ❖ 可以在CAMERA (摄像)、PLAYER (放像)、M.REC (照片录制) 和M.PLAY (照片播放) 模式下使用 TV DISPLAY (TV屏显) 功能。
 - ❖ 您可以选择OSD (屏幕显示) 的输出路径。
 - OFF (关闭): 屏幕显示仅出现在液晶显示屏上。
 - ON (打开): 屏幕显示将在液晶显示屏、Viewfinder和电视上出现。
 - 使用摄像机左侧的DISPLAY (屏显) 按钮可关闭在液晶显示屏/Viewfinder/电视上显示的OSD。
1. 将摄录一体机设置为CAMERA (摄像)、PLAYER (放像)、M.REC (照片录制) 和 M.PLAY (照片播放) 模式。
 2. 按下MENU (菜单) 按钮。
 - 之后, 会出现菜单列表。
 3. 转动MENU DIAL (菜单拨盘) 以便高亮显示VIEWER (监视器), 并按下ENTER (确认) 按钮。
 4. 从列表中选择TV DISPLAY (TV屏显) 模式, 并按ENTER (确认) 按钮。
 - 每按下一次, DISPLAY (屏显) 模式就会在ON/OFF (开/关) 之间切换一次。
 5. 若要退出, 按下MENU (菜单) 按钮即可。

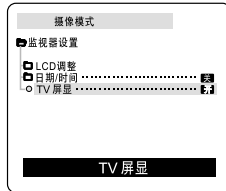
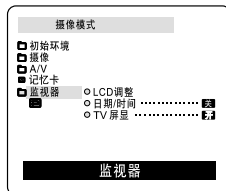

高级拍摄技巧



使用快捷菜单（导航菜单）

- ❖ 只能在CAMERA（摄像）和M.REC（照片录制）模式下使用快捷菜单。
- ❖ 通过简单地使用MENU DIAL（菜单拨盘）按钮，即可使用快捷菜单调节摄像机功能。在您要简单的调节而不必访问菜单和子菜单时，该功能非常有用。

■ DATE/TIME（日期/时间）（见55页）

- 在您每次选择DATE/TIME（日期/时间）并按下ENTER（确认）按钮时，机器都会按DATE-TIME-DATE/TIME-OFF（日期-时间-日期/时间-关闭）的顺序进行显示。

■ WL.REMOTE（遥控）（)（仅限于VP-D103(i)/D105(i)）

- 在您每次选择WL.REMOTE并按下ENTER（确认）按钮时，WL.REMOTE都会在启用（)或禁用（)之间切换一次。

■ DIS（手抖动补偿）（)

- 在您每次选择DIS并按下ENTER（确认）按钮时，系统都会显示DIS图标或将其设置为OFF（关闭）。

■ DSE（数字特殊效果）（见50页）

- 在您每次选择DSE并按下ENTER（确认）按钮时，系统都会应用DSE的预设值或将其设置为OFF（关闭）。除非为DSE预设了值，否则不能在On（打开）和Off（关闭）之间切换值。

■ PROGRAM AE（程序自动曝光）（见44页）

- 每次您选择PROGRAM AE（程序自动曝光）并按下ENTER（确认）按钮，系统都会在预设的PROGRAM AE（程序自动曝光）和AUTO（自动）之间切换一次。除非已在常规菜单中为PROGRAM AE（程序自动曝光）预设了值，否则不能在PROGRAM AE（程序自动曝光）和AUTO（自动）之间切换值。

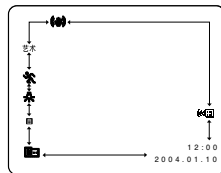

高级拍摄技巧

■ WHT.BALANCE (白平衡) (见46页)

- 在您每次选择WHT.BALANCE (白平衡) 并按下ENTER (确认) 按钮时, 系统都会在预设的WHT.BALANCE (白平衡) 值以及AUTO之间切换一次。与PROGRAM AE (程序自动曝光) 相类似的是, 除非预设了WHT.BALANCE (白平衡) 值以及AUTO值, 否则不能在两者之间切换值。

■ FOCUS (聚焦) (手动聚焦/自动聚焦) (见62页)

- 在您每次选择FOCUS (调焦) 并按下ENTER (确认) 按钮, FOCUS (调焦) 会在手动调焦 (MF) 或自动调焦 (自) 之间切换一次。

■ SHUTTER SPEED & EXPOSURE (快门速度和曝光)

- 通过选择 (☐) 图标和按ENTER (确认) 按钮, 您可以为快门速度和曝光设置数值。有关详细信息, 请参见下一章。

设置快捷菜单

1. 将摄录一体机设置为CAMERA (摄像) 模式。
2. 转动MENU DIAL (菜单拨盘) 选择所需功能并按下ENTER (确认) 按钮以改变数值。

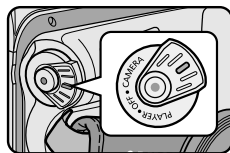

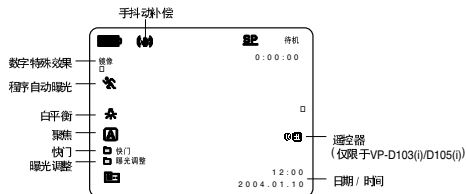

注意

- 可以在EASY (简易) 模式下使用快捷菜单功能。
- 如果正在使用手动聚焦 (MF) 功能, 就不能使用快捷菜单。如果想使用快捷菜单功能, 则请放弃手动聚焦 (MF) 模式。



高级拍摄技巧

SHUTTER SPEED & EXPOSURE (快门速度和曝光)

- ❖ 只能在CAMERA (摄像) 模式下设置快门速度。
 - ❖ 曝光功能在CAMERA (摄像) 和 M.REC (存储器录制) 模式下工作。
 - ❖ 只能在快捷菜单中设置快门速度和曝光值。
 - ❖ 快门速度和曝光可以自动切换和/或禁用。
1. 将电源开关设置为CAMERA (摄像) 模式。
 2. 转动MENU DIAL (菜单拨盘) 直到出现 () 图标, 然后按下ENTER (确认) 按钮。
 - 您可以看到一个屏幕, 并可以在该屏幕上选择快门速度和曝光。
 - 转动MENU DIAL (菜单拨盘) 选择所需项, 然后按ENTER (确认) 按钮。
 - 可以将快门速度设置为1/50, 1/120, 1/250, 1/500, 1/1000, 1/2000, 1/4000或1/10000。
 - 曝光可设置为00和29之间的任意值。
 3. 若要从设置屏幕退出, 选择图标 () 并按ENTER (确认) 按钮即可。

在摄像时推荐使用的快门速度

- ❖ 户外运动例如高尔夫或乒乓球: 1/2000或1/4000。
- ❖ 移动的汽车或火车以及运动的过山车: 1/1000或1/250
- ❖ 户内运动例如篮球: 1/120

注意

- 如果您想使用选定的快门速度和曝光值, 则应该通过显示在液晶显示屏上快门速度和曝光调节屏幕开始拍摄。
- 如果在选定了自动曝光选项时, 手动改变快门速度和曝光值, 那么手动改变值将首先生效。
- 当设置成高速快门时, 图像可能显示的不光滑。
- 当您 NIGHT CAPTURE (夜间摄像) 设置为ON (开), 或改成EASY (简易), SLOW SHUTTER (慢速快门) 模式时, 摄像机自动返回快门设置。
- 当使用SHUTTER SPEED (快门速度) 为1/1000或更高进行摄像时, 确认镜头内的光线不耀眼。

高级拍摄技巧

SLOW SHUTTER（慢速快门）

- ❖ 只有在CAMERA（摄像）模式下，才能使用SLOW SHUTTER（慢速快门）功能。
- ❖ 可以控制快门速度，这样就能允许您拍摄慢速移动的物体。

1. 将功能切换到CAMERA（摄像）模式。
2. 按下SLOW SHUTTER（慢速快门）按钮。
3. 在您每次按下SLOW SHUTTER（慢速快门）按钮时，SHUTTER SPEED（快门速度）都会在1/25、1/13、1/6和off（关）间进行切换。
4. 若要退出，按下SLOW SHUTTER（慢速快门）按钮即可。

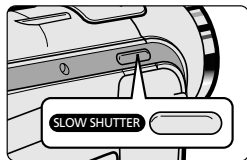

注意

- 在使用“SLOW SHUTTER”（慢速快门）时，图像将会有个慢速效果。
- SLOW SHUTTER（慢速快门）功能不能与EASY（简易）一同使用。

高级拍摄技巧

EASY（简易）模式（适用于初学者）

- ❖ EASY（简易）模式可以帮助初学者简易地拍摄好图像。
 - 只有在CAMERA（摄像）模式下，才能使用EASY（简易）模式。
1. 将功能开关切换到CAMERA（摄像）模式。
 2. 通过按下EASY（简易）按钮，摄像机上的所有功能都将被设置为关闭，且拍摄设置也将会被设置成以下基本模式：
 - 屏幕上将会显示电池电量、录制模式、计时器、DATE/TIME（日期/时间）和DIS（）。
 - “EASY.Q”（简易）字样将会同时出现在液晶显示屏上。
然而，只有在预先设置了DATE/TIME（日期/时间）的情况下，才会见到DATE/TIME（日期时间）。（见55页）
 3. 按START/STOP（开始/停止）开始拍摄。
 - 拍摄会采用基本的自动设置开始。
 4. 在STBY（待机）模式下再次按下EASY（简易）按钮时，将会关闭简易模式。
 - 在您正在拍摄的过程中，EASY（简易）功能不会被关闭。
 - 摄像机将会返回到激活EASY（简易）模式前的设置。

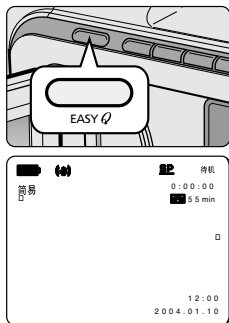

注意

- 在EASY（简易）模式下，某些功能不可用，如MENU（菜单）、BLC（背光补偿）、AF/MF（自动聚焦/手动聚焦）。
 - 如果您想使用这些功能，必须首先将EASY（简易）模式关闭。
- 如果没有安装摄录一体机的电池组，那么EASY（简易）模式设置就会被取消，因此在更换电池时，必须对其进行重新设置。

高级拍摄技巧

AF/MF (Auto Focus/Manual Focus, 自动聚焦/手动聚焦)

- ❖ 只有在CAMERA (摄像)、M.REC (照片录制) 模式下, 才能使用AF/MF (自动聚焦/手动聚焦) 功能。
- ❖ 在大部分情况下, 最好请使用自动聚焦功能, 因为它能够帮助您将精力集中在拍摄的创意上。
- ❖ 在某些特定的条件下, 自动聚焦有时不可靠, 必须使用手动聚焦才可以。

自动聚焦

- ❖ 如果您对摄录一体机的使用不太熟悉, 我们建议您采用自动聚焦方式。

手动聚焦

- ❖ 在下列情况下拍摄时, 采用手动调整焦距会获得更好的结果。

- 画面中有若干被摄物体, 一些被摄物体靠近摄录一体机, 另一些被摄物体则远离摄录一体机。
 - 人被雾气笼罩或四面皆雪。
 - 光亮夺目的表面, 例如, 小汽车。
 - 始终在移动或快速移动的人或被摄物体, 如运动员或人群。
- 将功能开关切换到CAMERA (摄像) 模式。
 - 转动MENU DIAL (菜单拨盘) 选择FOCUS (调焦) 选项。
 - 按下ENTER (确认) 按钮。
 - 转动MENU DIAL (菜单拨盘), 直到被摄物体处于焦距内。
 - 如果很难调焦, 则请稍稍推远一点。
 - 若要返回到AF (自动调焦: ) , 再次按下ENTER (确认) 按钮即可。

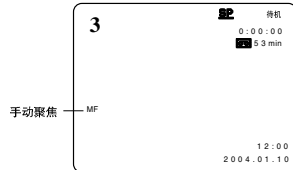
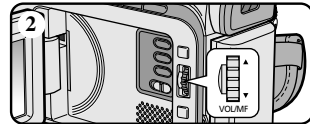
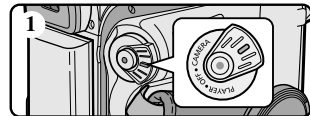
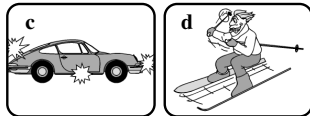
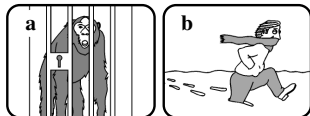

高级拍摄技巧

BLC (Back Light Compensation, 背光补偿)

- ❖ 可以在CAMERA (摄像) 或M.REC (照片录制) 模式下使用背光补偿 (BLC)。
- ❖ 当被摄物体比背景暗时, 则会存在背光:
 - 被摄物体位于窗前。
 - 被摄人物身着白色或闪亮的服装, 身后是明亮的背景, 人物的面孔过暗以致无法辨认其特征。
 - 被摄体处于室外, 背景是阴暗的天空。
 - 光源太亮。
 - 被摄体背景白雪皑皑。

* BLC关闭

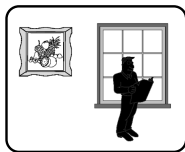

* BLC开启

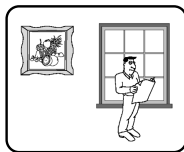

1. 将功能开关切换到CAMERA (摄像) 模式。
2. 按下BLC (背光补偿) 按钮。
 - Normal - BLC - Normal (正常-背光补偿-正常)
 - 背光补偿仅有助于被摄物体的曝光的增强。

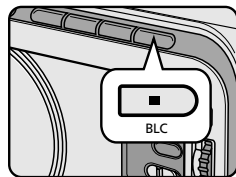

注意

- 在将NIGHT CAPTURE (夜间摄像) 设置为ON (开) 时, 不能使用背光补偿功能。
- 在EASY (简易) 模式下, 不能使用背光补偿。

高级拍摄技巧

Fade In and Out (淡入和淡出)

- ❖ 只有在CAMERA (摄像) 模式下, 才能使用FADE (淡化) 功能。
- ❖ 为了让拍摄的节目达到专业水准, 可以使用一些特殊效果。
例如在一个片断的开始用淡入的手法, 而在结束时采用淡出的手法。

开始拍摄

1. 开始拍摄前, 请按下FADE (淡化) 按钮。
图像和声音将逐渐消失 (淡出)。
2. 按下START/STOP (开始/停止) 按钮, 同时松开FADE (淡化) 按钮。
摄像开始, 并且图像和声音逐渐显现 (淡入)。

停止拍摄 (使用FADE IN/FADE OUT)

3. 当您需要停止拍摄时, 请按下FADE (淡化) 按钮。
图像和声音逐渐消失 (淡出)。
4. 图像消失后, 请按下START/STOP (开始/停止) 按钮, 同时松开FADE (淡化) 按钮。

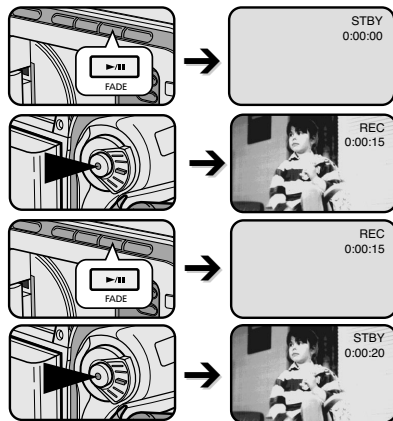

按FADE (淡化) 按钮

a. FADE OUT (淡出)

逐渐消失

- a. FADE OUT (淡出)
(约4秒钟)



逐渐显现

- b. FADE IN (淡入)
(约4秒钟)

b. FADE IN (淡入)

松开FADE (淡化) 按钮

高级拍摄技巧

Audio dubbing (音频配音) (仅限于VP-D103(i)/D105(i))

- ❖ 只有在播放模式下, 才能使用AUDIO DUBBING (音频配音) 功能。
- ❖ 您可在预先录制的录像带上为原声添加配音, 该配音在12位声音SP (标准播放) 模式下录制。
- ❖ 可以使用内置话筒和外接话筒或其它音频设备。
- ❖ 不会抹除原声。

配音

1. 将摄录一体机置于PLAYER (放像) 模式。
 - 如果您想使用外接话筒, 请将话筒连接到摄录一体机的外接话筒输入插孔上。
 - 如果您想使用外接A/V输入配音, 则请将AV线连接到摄录一体机上, 并将AV线插入到摄录一体机左侧的AV端口上。(仅限于VP-D103i/D105i)
 - 按下MENU (菜单) 按钮, 转动MENU DIAL (菜单拨盘) 选择A/V, 按ENTER (确认) 按钮。
 - 转动MENU DIAL (菜单拨盘) 高亮显示AV IN/OUT, 选择A/V IN, 按ENTER (确认) 按钮。
2. 按下▶/|| (PLAY/STILL) (播放/静止) 按钮并找到待配音的场景的时间帧。
3. 按下▶/|| (PLAY/STILL) (播放/静止) 按钮以暂停场景。
4. 按下遥控器上的A.DUB (音频配音) 按钮。
 - 液晶显示屏上会显示A.DUB (音频配音)。
 - 摄录一体机处于配音准备就绪状态。
5. 按下▶/|| (PLAY/STILL) (播放/静止) 按钮开始配音。
 - 按动■ (STOP) (停止) 按钮, 停止配音。

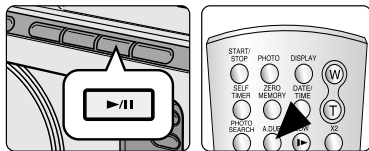
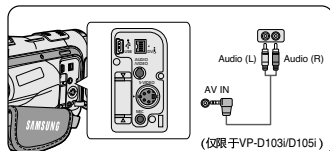
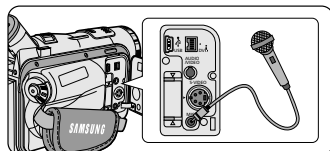

注意

- 在播放一个带有写保护的录像带时, 不能使用配音功能。
- 如果您想使用External A/V (外接A/V) 输入配音, 则必须使用AV (音频/视频) 线将本机连接到要进行录制的音频系统上。(仅限于VP-D103i/D105i)
- 您不能在LP (长时播放) 或16bit模式内, 进行先期录制配音。

高级拍摄技巧

播放音频配音

1. 插入已配音的录像带并按下MENU（菜单）按钮。
2. 转动MENU DIAL（菜单拨盘）以便高亮显示A/V。
3. 按下ENTER（确认）按钮进入子菜单。
4. 使用MENU DIAL（菜单拨盘）在子菜单中选择AUDIO SELECT（声音选择）。
5. 按ENTER（确认）按钮以进入子菜单。
6. 使用MENU DIAL（菜单拨盘），选择AUDIO播放声道。
 - 按ENTER（确认）按钮确认音频播放声道。
 - SOUND1（声音1）：播放原声。
 - SOUND2（声音2）：重放配音。
 - MIX（1+2）【混合（1+2）】：播放均等混合的声音1和2。
7. 若要退出，按下MENU（菜单）按钮即可。
8. 按▶/||（PLAY/STILL）（播放/静止）按钮播放配音录像带。

注意

在您播放添加的声音（SOUND2或MIX模式），会感到音质下降。

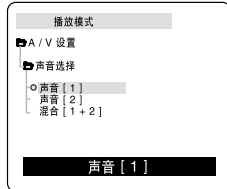
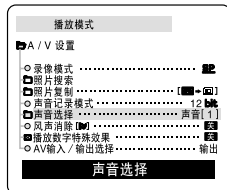

高级拍摄技巧

拍摄照片

1. 将功能开关切换到CAMERA（摄像）模式。
2. 按下PHOTO（拍照）按钮。
 - 静止图像会被拍摄约6-7秒钟。
3. 在拍摄完照片后，摄录一体机将返回到STBY（待机）模式。

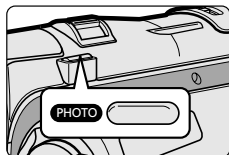

照片搜索

❖ 只有在PLAYER（放像）模式下，才能使用PHOTO SEARCH（照片搜索）功能。

1. 按下MENU（菜单）。
 - 会出现菜单列表。
2. 转动MENU DIAL（菜单拨盘）以便高亮显示A/V。
3. 按下ENTER（确认）按钮进入子菜单。
4. 从子菜单选择PHOTO SEARCH（照片搜索）并按ENTER（确认）按钮。
 - 或者在遥控器上按照片搜索按钮（仅限于VP-D103(i)/D105(i)）。
5. 在搜索照片时，请使用▶▶（FF）（快进）和◀◀（REW）（快倒）按钮。
 - 在您搜索时，液晶显示屏上会出现照片搜索过程。
 - 在完成搜索后，摄录一体机会显示静止图像。
6. 若要退出，请按■（停止）按钮。

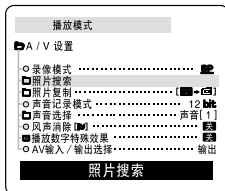
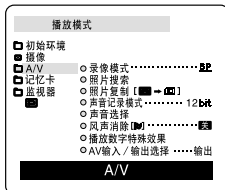

高级拍摄技巧

NIGHT CAPTURE（夜间摄像）（0 照度拍摄）

- ❖ 只有在CAMERA（摄像）或M.REC（照片录制）模式下，才能使用NIGHT CAPTURE（夜间摄像）功能。
- ❖ NIGHT CAPTURE（夜间摄像）功能可以帮助您录制较暗地方的被摄物体。

1. 将功能开关置于CAMERA（摄像）模式。
2. 将NIGHT CAPTURE（夜间摄像）开关滑动到ON（开）。
 - （夜景拍摄指示器）会显示在液晶显示屏上。
 - 红外线（不可见光线）灯将自动开启。
3. 若要取消NIGHT CAPTURE（夜间摄像）功能，将NIGHT CAPTURE（夜间摄像）开关滑动到OFF（关）。

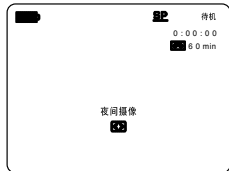
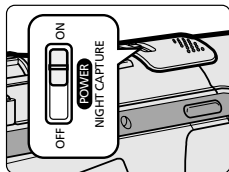

注意

- 使用红外线灯的最大拍摄距离约为3米（大约10英尺）。
- 如果在正常的情况下使用夜景拍摄功能（不包括白天的户外），拍摄的图像可能会包含有不自然的色彩。
- 在使用夜景拍摄功能时，不能使用以下功能：White Balance（白平衡）、Program AE（程序自动曝光）、DSE（数字特殊效果）、BLC（背光补偿）。
- 当使用NIGHT CAPTURE（夜间摄像）功能时，如果自动聚焦会很困难，使用手动聚焦。
- 不要用手盖住红外线灯。

高级拍摄技巧

POWER NIGHT CAPTURE（无光夜间摄像）

- ❖ 只有在CAMERA（摄像）模式下，才能使用POWER NIGHT CAPTURE（无光夜间摄像）功能。
- ❖ 在暗处，使用POWER NIGHT CAPTURE（无光夜间摄像）所拍摄到的物体的效果要亮于NIGHT CAPTURE（夜间摄像）所拍摄的。
- ❖ 在NIGHT CAPTURE（夜间摄像）开启的状态下，如果您按下SLOW SHUTTER（慢速快门）按钮，那么POWER NIGHT CAPTURE（无光夜间摄像）将在液晶显示屏上显示三秒钟。
- ❖ 当您在POWER NIGHT CAPTURE（无光夜间摄像）模式下工作时，POWER NIGHT CAPTURE（无光夜间摄像）图标将会在液晶显示屏上持续显示。

1. 将摄录一体机设置为CAMERA（摄像）模式。
2. 打下NIGHT CAPTURE（夜间摄像）开关，并按下SLOW SHUTTER（慢速快门）按钮发。
3. 按下SLOW SHUTTER（慢速快门）按钮以设置快门速度。
SLOW SHUTTER（慢速快门）功能可以帮助您让拍摄的物体更明亮。
4. 当使用POWER NIGHT CAPTURE（无光夜间摄像）功能时，图像会产生一个缓慢移动的效果。
5. 要想取消POWER NIGHT CAPTURE（无光夜间摄像）功能，请按下SLOW SHUTTER（慢速快门）按钮将其设置为“off”（关闭），并接着关闭NIGHT CAPTURE（夜间摄像）开关。

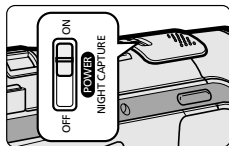

注意

- 使用红外线灯拍摄的最大距离是3米（大约10英尺）。
- 如果在正常的情况下使用夜景拍摄功能（不包括白天的户外），拍摄的图像可能会包含有不自然的色彩。
- 在使用夜景拍摄功能时，不能使用以下功能：White Balance（白平衡）、Program AE（程序自动曝光）、DSE（数字特殊效果）、BLC（背光补偿）。
- 如果物体太亮，您最好按下SLOW SHUTTER（慢速快门）按钮（1/25 → 1/6），之后便可以获得良好的拍摄质量。

高级拍摄技巧

使用VIDEO LIGHT（视频灯）（仅限于VP-D103(i)/D105(i)）

- ❖ 只有在CAMERA（摄像），M.REC（照片录制）模式下，才能使用VIDEO LIGHT（视频灯）。
- ❖ 当自然光线太暗时，可以使用视频灯来照亮场景。
- ❖ 只有在SP（标准播放）模式下，才能使用VIDEO LIGHT（视频灯）。
 - 如果您在SP（标准播放）模式下打开灯，灯的指示标识和“LP”就会在液晶显示屏上闪烁。

危险

- VIDEO LIGHT（视频灯）可能会变得十分烫。
 - 在拍摄期间以及刚刚将其关闭时，请不要用手触摸它，否则会造成严重的烫伤。
 - 在使用VIDEO LIGHT（视频灯）后，请不要立即将其放置在手提箱中，因为其余热散尽还需要一定的时间。
 - 不要在易燃易爆的物品旁使用。
 - 在更换灯泡时，我们推荐您向最近的三星经销商咨询。
 - 灯泡的使用寿命约50个小时。
1. 将摄录一体机设置为CAMERA（摄像）模式。
 2. 请按下V.LIGHT按钮。
 - VIDEO LIGHT（视频灯）指示标识将会出现在液晶显示器上，并且指示灯会打开。
 3. 如果要关闭VIDEO LIGHT（视频灯），则请再次按下V.LIGHT按钮。

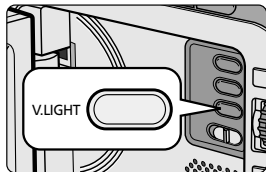

注意

- 在退出或插入期间，灯会自动关闭。
- 当电池组内所充的电量变低时，即使电池指示标识未变暗，当您打开灯或者在打开灯的状态下拍摄时，摄录一体机仍会自动关闭。
- 内置灯会作为备用灯使用，它不能充当户外照明使用。
- 当您在连续20分钟以上使用VIDEO LIGHT的话，图像质量便会下降。

高级拍摄技巧

各种拍摄技巧

❖ 在某些情况下，采用各种不同的拍摄技巧会得到更显著的效果。

注意

请小心地旋转液晶显示屏，因为过度旋转可能损坏连接液晶显示屏与摄录一体机的内部铰链。

1. 一般拍摄。



2. 俯视拍摄。

从上向下俯视液晶显示屏进行摄像。

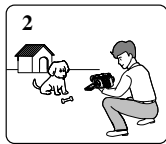

3. 仰视拍摄。

从下向上仰视液晶显示屏进行摄像。

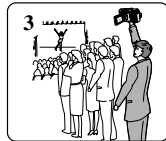

4. 自拍。

从前方观察液晶显示屏进行摄像。

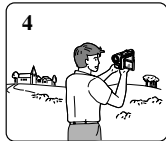

5. 利用取景器摄像。

■ 在难以使用液晶显示屏的情况下，可使用取景器作为便利的代用方案。



播放

录像带的播放

- ❖ 只有在PLAYER（放像）模式下才能使用播放功能。

在液晶显示屏上播放

- ❖ 在汽车内或户外利用液晶显示屏观看录像带是切实可行的。

在电视机上播放

- ❖ 要想播放录像带，电视机必须具有兼容的彩色制式。
- ❖ 我们建议您把交流电源适配器用作摄录一体机的电源。

将摄录一体机与带AV输入插孔的电视机相连

- 使用AV线将摄录一体机与电视相连。
 - 黄色插头：Video（视频）
 - 白色插头：Audio（L）[音频（左）]
 - 红色插头：Audio（R）[音频（右）]
 - 如果要连接到单声道电视或录像机上，请将黄色插头（Video）连接到电视或录像机的视频输入端，并将白色插头（Audio L）连接到电视或录像机的音频输入上。
- ❖ 您可以使用SCART适配器（选装）。
- 将摄录一体机上的功能开关置于PLAYER（放像）模式。
- 打开电视并将电视上的TV/VIDEO（电视/视频）选择开关置于VIDEO（视频）。
 - 参见电视或录像机用户手册。
- 播放录像带。

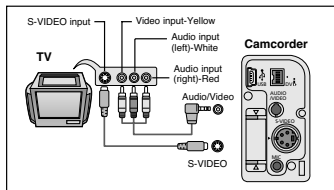

注意

- 如果您的电视机带有S-VIDEO插头，则可以使用S-VIDEO（选装）线，以获得质量更佳图像。
- 即使使用S-VIDEO（选装）线，也需要使用使用音频电缆。
- 如果将线插入到AV插孔，您将会听到扬声器里的声音。

播放

连接到不带音频和视频输入插口的电视上

❖ 可通过录像机将摄录一体机与没有音频和视频输入插口的电视相连。

- 使用音频/视频电缆将摄录一体机与录像机相连。
 - 黄色插头：Video（视频）
 - 白色插头：Audio（L）[音频（左）]
 - 红色插头：Audio（R）[音频（右）]
- 将电视连接至录像机。
- 将摄录一体机上的功能开关置于**PLAYER**（放像）模式。
- 打开电视和录像机。
 - 将录像机上的输入选择开关置于**LINE**（行）。
 - 在电视机上为录像机选择预留的频道。
- 播放录像带。

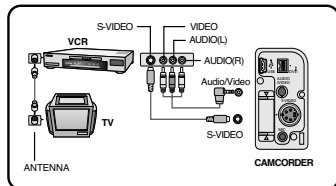

播放

❖ 可在**PLAYER**（放像）模式播放录制好的录像带。

- 连接电源，并将电源开关置于**PLAYER**（放像）模式。
- 插入要播放的录像带。
- 使用 **▶▶**（FF）（快进）和 **◀◀**（REW）（快倒）按钮，找到要播放的第一个位置。
- 按下 **▶/||**（PLAY/STILL）（播放/静止）按钮。
 - 几秒后，您录制的图像会出现在电视上。
 - 如果录像带播放到头时，录像带会自动快倒。

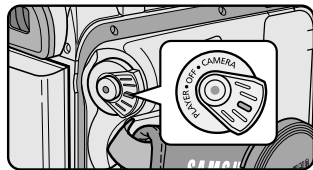

注意

- 播放模式（SP/LP）（标准播放/长时播放）将会被自动选择。

播放

PLAYER (放像) 模式下的各种功能

- ❖ 摄录一体机和遥控器上有PLAY/STILL (播放/静止)、STOP (停止)、FF (快进)、REW (快倒) 等按钮。
- ❖ 以下按钮只出现在遥控器上: F.ADV (帧步进)、X2 (倍放)、SLOW (慢放) 按钮。[仅限于VP-D103(i)/D105(i)]
- ❖ 为了防止录像带和磁鼓磨损,一旦摄录一体机在静止或慢放模式下超过5分钟,就会自动停止。

播放暂停

- ❖ 在播放期间,请按下 ►/|| (PLAY/STILL) (播放/静止) 按钮暂停。
- ❖ 如需继续播放,请再次按下 ►/|| (PLAY/STILL) (播放/静止) 按钮。

图像搜索 (快进/快倒)

- ❖ 在播放模式和静止模式期间,按下 ►► (FF) (快进) 或 ◀◀ (REW) (快倒) 按钮以进行搜索。
- ❖ 如需恢复正常播放,按下 ►/|| (PLAY/STILL) (播放/静止) 按钮即可。
- ❖ 在播放模式和静止模式期间,持续按住 ►► (FF) (快进) 或 ◀◀ (REW) (快倒) 按钮以进行搜索。如需恢复正常播放,松开按钮即可。

慢放 (向前/向后) [仅限于VP-D103(i)/D105(i)]

- ❖ 向前慢放
 - 在播放期间按下遥控器上SLOW (慢放) 按钮。
 - 如需恢复正常重放,按下 ►/|| (PLAY/STILL) (播放/静止) 按钮即可。
- ❖ 向后慢放
 - 在向前慢放期间按下 ◀◀ (-) 按钮。
 - 如需恢复向前慢放,按下 ►► (+) 按钮。
 - 如需恢复正常重放,按下 ►/|| (PLAY/STILL) (播放/静止) 按钮即可。

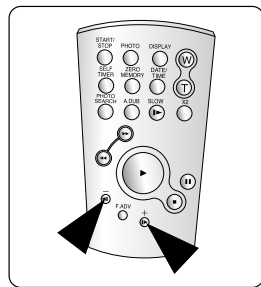
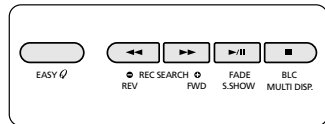

播放

ZERO MEMORY（零点记忆）[仅限于VP-D103(i)/D105(i)]

- ❖ 只有在CAMERA（摄像）和PLAYER（放像）模式下，才能使用ZERO MEMORY（零点记忆）功能。
 - ❖ 您可以在录像带上标记一个要返回的以播放的点。
1. 在播放或拍摄期间，请在要返回的点处按下遥控器上ZERO MEMORY（零点记忆）按钮。
 - 时间代码更改为录像带计数器，而该录像带计数器将置于零点记忆 **M** 0:00:00（零点记忆指示器）
 - 如果您想取消零点记忆功能，再次按下ZERO MEMORY（零点记忆）按钮即可。
 2. 找到零点位置。
 - 在录像带播放完毕时，快进或快倒录像带。
 - 在录像带播放到尽头时，录像带将会自动停止。
 - 在完成拍摄时，请按下功能开关切换到PLAYER（放像），并按下 **◀◀**（REW）（快倒）按钮。
 - 在录像带播放到尽头时，录像带将会自动停止。
 3. 带有 **M**（零点记忆指示器）的录像带计数器从显示器上消失，录像带计数器会变成时间代码。

注意

- 在以下情况下，零点记忆模式可能会自动取消。
 - 在标有零点记忆功能的片段结尾。
 - 退出录像带时。
 - 在取出电池组或断开电源时。
- 在录像带上录像有中断的地方，零点记忆可能不会正常工作。

播放

PB DSE（播放数字特殊效果）

- ❖ 可以在PLAYER（放像）模式下使用PB DSE（播放数字特殊效果）功能。
- ❖ PB DSE（播放数字特殊效果）可以帮助您将数字特殊效果（DSE）应用于录像带播放或静止图像。

1. 将摄录一体机置于PLAYER（放像）模式，并播放录像带。
2. 按下MENU（菜单）按钮，并拨动MENU DIAL（菜单拨盘）高亮显示A/V。
3. 按下ENTER（确认）按钮进入子菜单。
4. 在子菜单中选择PB DSE（播放数字特殊效果），并按下ENTER（确认）按钮。
5. 按下ENTER（确认）按钮进入子菜单。
6. 从子菜单中选择PB DSE（播放数字特殊效果）选项 [off（关闭）、mirror（镜像）、mosaic（马赛克）]，并按ENTER（确认）按钮。
7. 要想退出，按下MENU（菜单）按钮即可。
8. 要想取消PB DSE（播放数字特殊效果）功能，请将PB DSE（播放数字特殊效果）关闭或按下STOP（停止）按钮即可。

注意

- 您不可以对从外部输入的图像使用PB DSE（播放数字特殊效果）功能。
- 一旦您使用PB DSE（播放数字特殊效果）功能修改图像，将不可以从摄录一体机的DV孔导入到您的PC中。

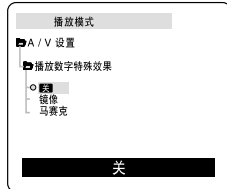
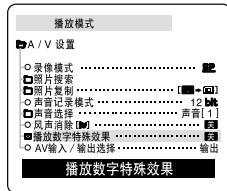
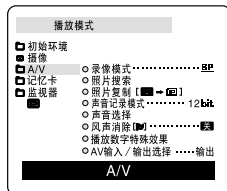

播放

PB ZOOM (播放缩放)

- ❖ 可以在PLAYER (放像) 模式下使用PB ZOOM (播放缩放) 功能。
- ❖ PB ZOOM (播放缩放) 可以支持您放大播放图像和静态图像。

1. 在播放模式或播放静态模式下, 按下PB ZOOM (播放缩放) 按钮。
2. 图像会从图像的中心开始放大, 同时四个箭头可以允许您在四个显示的方向上移动图像。
3. 您可以通过滑动变焦手柄将放大系数在1.2x到8.0x之间更改。
4. 您可以使用MENU DIAL (菜单拨盘) 以在箭头方向移动图像。
5. 您可以通过按下ENTER (确认) 按钮来更改箭头方向 (垂直、水平) 以移动图像。
6. 要想取消PB ZOOM (播放缩放) 功能, 请按下PB ZOOM (播放缩放) 或STOP (停止) 按钮即可。

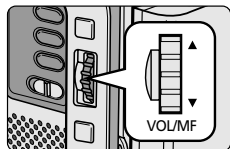
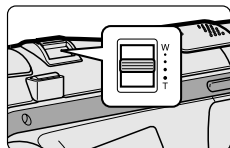
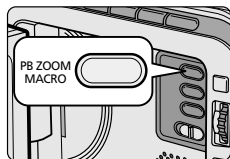

注意

- 您不可以对从外部视频源输入的图像使用PB ZOOM (播放缩放) 功能。
- PB ZOOM (播放缩放) 图像不可以从 摄影一体机的DV孔导入到您的PC中。

在放像模式中录制（仅限于VP-D101i/D103i/D105i）

在PLAYER（放像）模式录制

- ❖ 可以把本摄录一体机用作录像机。
 - ❖ 可从录像机或电视录制录像带。
1. 使用AV线连接摄录一体机和录像机或电视。
 2. 将摄录一体机的功能开关置于PLAYER（放像）模式。
 3. 打开录像机或电视。
 4. 将空白的录像带插入到摄录一体机中，此时，录像带的写保护标签应处于闭合状态。
 - 如果要从连接的录像机录制，则将已录制的VHS录像带插入到录像机中。
 5. 按下MENU（菜单）按钮，转动MENU DIAL（菜单拨盘）以高亮显示A/V，并按下ENTER（确认）按钮。
 6. 转动MENU DIAL（菜单拨盘）以高亮显示AV IN/OUT（AV输入/输出选择），并按下ENTER（确认）按钮以选中AV IN。
 - “AV输入”（音频视频输入）并且画面在LCD显示器上显示。
 - 输出：取消输入模式。
 7. START/STOP（开始/停止）按钮，将摄录一体机设置为REC PAUSE（录制暂停）模式。
 - “PAUSE”（暂停）和图像将出现在液晶显示屏上。
 8. 选择电视节目或播放VHS录像带。
 9. 按下START/STOP（开始/停止）按钮，开始录制。
 - 如果想暂停录制一小会儿，则请再次按下START/STOP（开始/停止）按钮。
 10. 若要停止录制，按下■（STOP）（停止）按钮。

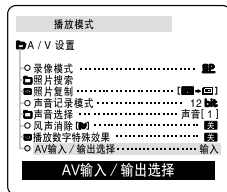
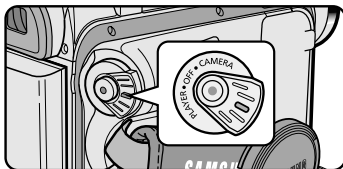
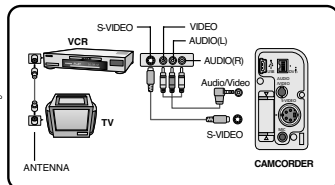

注意

- 当您录制在模拟录像机上播放的图像时，如果它们不以正常的速度播放的话，（例如，大于两倍的速度或长时播放），那么摄录一体机上只能显示灰度图。
- 如果您想使用电视查看摄录一体机的图像，请将AV IN/OUT（AV输入/输出选择）菜单设置为OUT（输出）。

IEEE 1394数据传输

传送 IEEE 1394 (i.LINK) – DV标准数据连接

与DV设备连接

- ❖ 与其它数字视频 (DV) 标准产品连接。
 - DV 标准连接非常简单。

如果产品有一个数字视频 (DV) 端口, 则可以使用一条合适的电缆与其它设备的数字视频 (DV) 端口连接, 这样即可进行数据传输。
- !!! 务必注意的是, 有两种数字视频 (DV) 端口 (4针型、6针型)。本摄录一体机使用的是4针型端口。
- ❖ 利用数字连接装置时, 视频与音频信号以数字形式传输, 可以实现高质量的图像传输。

与PC机连接

- ❖ 如果您需向PC机传输数据, 则必须在PC上安装IEEE 1394外接卡。(不提供)
- ❖ 视频拍摄的帧的录制速率取决于PC机的性能。

注意

- 在您从摄录一体机向另一台DV (数字视频) 设备传送数据时, 可能不能使用某些功能。此时, 请重新连接DV (数字视频) 线, 或者在关闭电源后重新将其打开。
- 在M.PLAY (照片播放) 模式下, 不能将数据从摄录一体机上传到PC机上。
- 不要将PC摄像机和IEEE1394同时使用, 否则会引起IEEE1394死机。

IEEE 1394数据传输

● 系统要求

- CPU: Intel® Pentium III™ 450Mhz以上兼容
- 操作系统: Windows® 98SE, ME, XP, Mac OS (9.1~10.2)
- 主存储器: 大于64 MB RAM
- IEEE1394外接卡或内置IEEE 1394卡。

使用DV电缆连接录制 (仅限于VP-D101i/D103i/D105i)

1. 将功能开关置于PLAYER (放像) 模式。
2. 将DV电缆 (未提供) 从摄录一体机的DV输入/输出端口连接到另一台DV设备的DV输入/输出端口连接。
 - 确认屏幕上出现了DV IN。
3. 按下START/STOP (开始/停止) 按钮进入REC PAUSE (录制暂停) 模式。
 - PAUSE (暂停) 将会在OSD (屏幕显示) 显示上。
4. 在您监视图像的同时, 请在另一台DV设备上播放。
5. 按下START/STOP (开始/停止) 按钮开始录制。
 - 如果您想立即暂停录制, 请再次按下START/STOP (开始/停止) 按钮。
6. 如需停止录制, 请按下 ■ (STOP) (停止) 按钮。

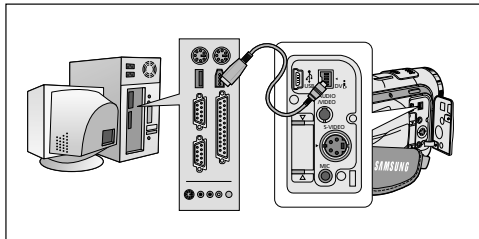

注意

- 当将本摄录一体机用作录像机时, 显示器上的图像可能不稳定, 但是录制的图像不会受到影响。
- 除上述推荐的计算机环境, 对其他系统不予保证。

USB 接口 [仅限于VP-D103(i)/D105(i)]

● 通过一个USB的连接传输一张数字图片

- ❖ 通过USB连接，您可以非常方便地从记忆卡向PC传送数据，而不需要附加的外接卡。
- ❖ 您可以通过USB连接将一张图片传送到PC。
- ❖ 如果要向PC传输数据，您需要安装随机提供的软件（Driver, DVC Media 5.1, WindowsMedia Player9.0, DirectX 9.0a）。

系统要求

- CPU：Intel® Pentium（或兼容）III™ 450 MHz处理器兼容或更高的CPU
- 操作系统：Windows® 98SE/ME/2000/XP
- RAM：128 MB或更大
- CD-ROM：4x CD-ROM 驱动器
- 视频：65,000色或更好的视频显卡
- 可用USB端口 (V1.1)
- 硬盘：4GB（推荐8GB）



注意

- Intel® Pentium III™ 为Intel公司的商标。
- Windows® 为Microsoft® 公司的注册商标。
- 其它品牌和名称都属于各自的所有者。
- 除上述推荐的计算机环境，对其他系统不予保证。

USB 接口 [仅限于VP-D103(i)/D105(i)]

安装DVC Media 5.1 程序

- ❖ DVC Media 5.1 用户手册，包含在随机提供的光盘中，adobe公司的PDF 文档格式中。可以使用Acrobat Reader软件查看此用户手册；此软件也包含在光盘中。(D:\help) (Acrobat Reader软件是由Adobe系统有限公司提供的免费软件。)
- ❖ 在安装该程序之前，请不要将摄录一体机连接到PC上。
- ❖ 如果连接了另一台摄像机或扫描仪，则请事先将其断开。
- ❖ 本说明以Windows® 98SE OS为例。

安装程序

1. 将CD插入CD-ROM驱动器。
 - 显示器上将出现安装选择屏幕。
2. 如果在插入CD后安装程序不运行，请单击Windows “Start” (开始) 中的 ”Run” (运行) 并运行SETUP.EXE来启动安装。
 - 当CD-ROM驱动器被设置为”D: drive” 时，请键入：”D:\setup.exe” 并确认。
3. 单击已选软件下方所列出的按钮之一。
(该程序会自动检测并安装在PC机中的所需驱动器中。)
 - DVC Driver (DVC驱动程序)：
 - USB removable Disk Driver (USB可移动磁盘驱动器) (仅限于Windows 98SE)
 - USB PC CAMERA Driver (USB PC照相机驱动器) USB Streaming Driver
 - DVC Media 5.1
 - DirectX 9.0a
 - Windows Media Player 9.0
 - Editing Software (编辑软件)

3.

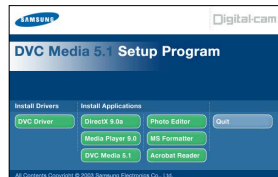

使用“PC 照相机”功能

- ❖ 您可以将摄录一体机用作PC照相机。
 - ❖ 当您与提供视频聊天功能的Web网站相连时，您可以将摄录一体机用作该功能。
 - ❖ 当您在视频聊天（或网络会议）功能中使用语音输入时，应将外接麦克风连接到PC机的声卡上。
 - ❖ 若在装有Net-Meeting程序的PC机上使用摄录一体机，则可以召开视频会议。
 - ❖ PC CAMERA的屏幕尺寸为160 × 120 像素。
 - ❖ 如果PC机与摄录一体机通过USB相连的话，那么除了POWER SWITCH（功能开关）、MODE SWITCH（模式开关）、ZOOM SWITCH（缩放开关）和NIGHT-CAPTURE SWITCH（夜间摄像开关）外的所有按钮都不能使用。
1. 请将模式转换到Tape（录像带），并将功能开关旋至CAMERA（摄像）。
 2. 请把USB线缆的一端连入摄像机的USB插孔，而将另一端接入您电脑中的USB接口。

USB 接口 [仅限于VP-D103(i)/D105(i)]

使用“可移动磁盘”功能

❖ 通过USB接口，您可以不需要任何外接卡即可将记忆卡中的数据传送给记忆卡中的数据。

1. 请将模式转换到 memory（记忆卡），并将功能开关旋至CAMERA或PLAYER。
2. 请把USB线缆的一端接入摄像机的USB插孔，而将另一端接入您电脑中的USB接口。

使用USB STREAMING功能

❖ USB STREAMING的数据类型是MPEG4。

❖ 要使用USB STREAMING，应先在PC上安装DVC 5.1, DirectX 9.0a 和 Windows Media Player 9.0 程序。

❖ 在摄录一体机中，使用USB STREAMING，通过PC您可以查看动态图像。

您也可以“asf”文件格式存储动态图像，或在PC中以“jpg”文件格式存储静态图片。

1. 将模式转换为TAPE（录像带），将功能开关转换为CAMERA（摄像）或 PLAYER（放像）。
2. 将USB线的一端连接到摄录一体机上，将另一端连接到您的计算机上。

3. 运行DVC Media 5.1 程序

如果您有关USB streaming的详细说明，请参考DVC Media 5.1的用户手册。

连接至PC

1. 在PC上将USB线连接至USB端口。
2. 将USB线的另一端接入摄录一体机的相应端口。（USB插口）
 - 如果计算机通过USB连线与摄录一体机进行了连接，则除了电源开关，变焦开关，模式开关和夜景拍摄功能外的其它按键无法使用。

断开USB连线

❖ 数据传输完成后，您必须按照下列步骤断开连线：

1. 选择可移动磁盘图标并右击鼠标按按钮选择[Eject]（出仓）。
2. 当屏幕显示视窗窗口时，选择[Confirm]（确认）并断开USB连线。

注意

- 如果在传输过程中将USB线从PC机上或摄录一体机上拔出，数据传输将会立即停止且数据会受到破坏。
- 如果您使用USB HUB将USB线与PC相连，或者同时将USB线与USB设备相连，那么摄录一体机将无法正常工作。
 - 如果发生上述情形，请从PC上移除所有的USB设备，并重新连接摄录一体机。

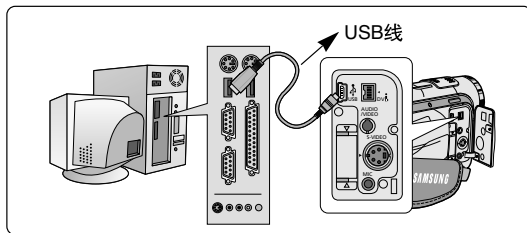

数码照相模式 [仅限于VP-D103(i)/D105(i)]

Memory Stick (可选配件)

- ❖ Memory Stick 存储和管理摄像机录制的静止图像。

Memory Stick 的功能

- ❖ 录制静止图像
- ❖ 以3种方式观看静止图像
 - 单幅图像
 - 顺序播放
 - 多个画面
- ❖ 防止图像被意外擦除
- ❖ 删除录制在Memory Stick上的图像
- ❖ 打印标记的静止图像
- ❖ 格式化Memory Stick

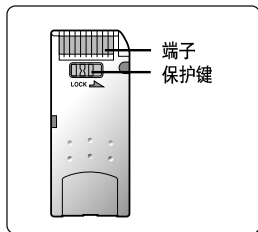

注意

- 在录制到Memory Stick上时，可使用大多数录像机的功能。
- 在录制到Memory Stick上时“▶▶▶ □”出现在屏幕上。
- 在录制或加载图像时，不要取出或装入Memory Stick。
 - 在录制或加载图像时取出或装入Memory Stick会造成数据破坏。
- 如果您想保存所有图像到Memory Stick上，将Memory Stick上的写保护标签置于锁定。



MEMORY STICK™

- "Memory Stick"和为索尼公司的商标。
- 此处提到的其它产品名称为各自公司的商标或注册商标。
此外，本手册中不是随处都提到了“™”和“®”。
- 在VP-D103(i)模式中不能使用“Memory Stick PRO”（记忆棒程序）。

数码照相模式 [仅限于VP-D103(i)/D105(i)]

插入和取出记忆卡

● 插入记忆卡

1. 将电源开关置于关闭。
2. 按箭头方向，将记忆卡插入到摄录一体机上记忆卡槽中。

● 取出记忆卡

1. 将电源开关置于 OFF (关闭)。
 2. 向内推记忆卡，它会自动弹出。
 3. 取出记忆卡。
- ❖ 在未向内推记忆卡的时候，不要试图向外拽记忆卡。

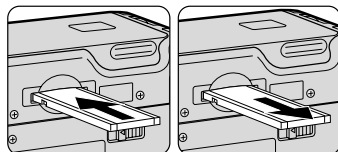

VP-D103(i)



VP-D105(i)



(Usable MEMORY CARD)

注意

- 使用适配器(未配供)时，应插入RS-MMC(仅为VP-D105(i)型号)或Memory Stick Duo类型的记忆卡。
- 如果您将电源开关置于照片播放模式，会出现最后录制的图像。
 - 如果在记忆卡上没有录制图像，无存储的图片! 或无存储的MPEG4! 和会显示在屏幕上。
- 在录制、加载、擦除或格式化时，不要关闭电源。
- 在装入或取出记忆卡之前，请将电源关闭。否则您可能会丢失记忆卡上的数据。
- 不要让金属物质与记忆卡的端子接触。
- 不要将记忆卡弯曲，摔落或用力击打。
- 从摄录一体机拔出记忆卡后，请将记忆卡保存在软包装中以防止静电触击。
- 由于错误使用、静电、电噪声或修理，存储的内容可能被改变或丢失。单独保存重要的图像。
- 三星对于错误使用而造成的数据丢失不负责。

数码照相模式 [仅限于VP-D103(i)/D105(i)]

记忆卡上文件夹和文件的结构

- ❖ 录制的静止图像会以JPEG文件格式保存在记忆卡上。
- ❖ 录制的动态图像会以MPEG4文件格式保存在记忆卡上。
- ❖ 每个文件都有一个文件号且全部文件都被分配到一个文件夹。
 - 每个录制的图像被按顺序分配的了从DCAM0001到DCAM9999的文件号。
 - 每个文件夹的编号从100SSDVC到999SSDVC且被记录在记忆卡上。

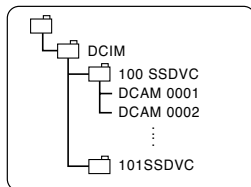

图像格式

- ❖ 静止图像
 - 图像以JPEG（联合图像专家组）格式压缩。
 - 每个模式的像素数为640x480。
 - 静止图像必须小于1.4MB。
- ❖ 移动图像
 - 图像被压缩成MPEG（电影画面专家组）格式。
 - 每种模式的像素数量是352x288，176x144。

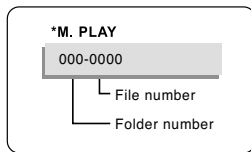

选择摄录一体机模式

- ❖ 可将本摄录一体机用作数字静止摄像机(DSC)。
- ❖ 若要将本摄录一体机用作数字静止摄像机，则必须将模式开关置于记忆卡位置。
 - 照片录制模式(记忆录制模式)
 1. 将模式开关置于MEMORY CARD（记忆卡）。
 2. 将电源开关置于CAMERA（摄像）。
 - 照片播放模式(记忆播放模式)
 1. 将模式开关置于MEMORY CARD（记忆卡）。
 2. 将电源开关置于PLAYER（放像）。

数码照相模式 [仅限于VP-D103(i)/D105(i)]

存储文件号码

- ❖ 在记忆卡上存储图片时会按顺序给图片添加文件号码。
- ❖ 可以按照下列说明设置存储文件号码：
 - 系列：原有文件时，新的图片将按顺序继续编写号码。
 - 重置：
 - 记忆卡中没有存储的文件：文件号码从0001开始。
 - 记忆卡中已存有文件：将按照原文件中的文件号码顺序在最后一个号码的后面续编号码。

1. 将模式转换为记忆，然后将功能开关转换到CAMERA（摄像）模式。
2. 按下MENU（菜单）按钮。
 - 会出现菜单列表。
3. 转动菜单选择器，选中记忆，然后按菜单选择器。
4. 转动菜单选择器，以激活文件编码，然后按菜单选择器。
5. 要退出，按MENU（菜单）按钮。

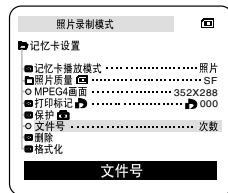
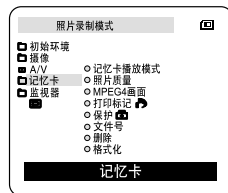

注意

- 当您在其它的设备上使用已存有图片的记忆卡时，无论在照相机或记忆卡上存储的图片，都将在原文件中最大的号码的后面续编号码。
- 当已经存储了9999个文件后，文件号码将从0001重新开始。

数码照相模式 [仅限于VP-D103(i)/D105(i)]

选择图像质量

- ❖ 您可以选择录制的静止图像的质量。

选择图像质量

1. 将模式开关置于MEMORY CARD (记忆卡)。
2. 将电源开关置于CAMERA (摄像) 模式。
3. 按MENU (菜单) 按钮。
 - 会出现菜单列表。
4. 转动菜单选择开关, 使记忆突出显示。
5. 按下ENTER (确定) 按钮, 进入子菜单。
6. 转动菜单选择开关, 使子菜单中的质量突出显示。
7. 按下ENTER (确定) 按钮。
8. 使用菜单选择开关, 选择图像质量。
 - 按下ENTER (确认) 按钮确认图像质量。
 - 如果退出子菜单而没有按下ENTER (确认) 按钮, 质量模式不会改变。
9. 若要退出, 按菜单按钮。

● 记忆卡上图像的质量

| 质量 | 8MB | 16MB |
|------|------|------|
| 精细 | 约45 | 约90 |
| 高质量 | 约85 | 约170 |
| 标准质量 | 约155 | 约310 |

- 可录制的实际的数量取决于图像大小。

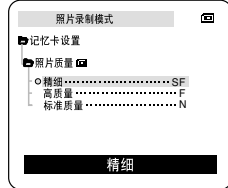
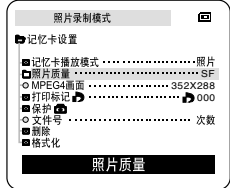
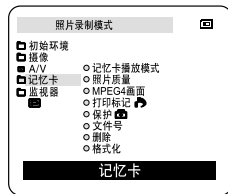
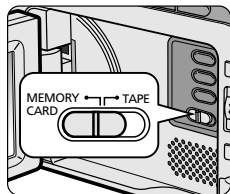

数码照相模式 [仅限于VP-D103(i)/D105(i)]

在M.REC（照片录制）模式中将静止图像录制到记忆卡上

❖ 音频不能作为静止图像录制到记忆卡上。

录制图像到记忆卡上

1. 将模式开关置于MEMORY CARD（记忆卡）。
2. 将电源开关置于CAMERA（摄像）。
3. 持续按下照片按钮。
 - 静止图像会被录制到记忆卡上。
 - 在摄录一体机录制静止图像时，“▶▶▶”出现在屏幕上。

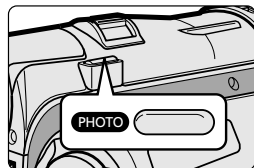
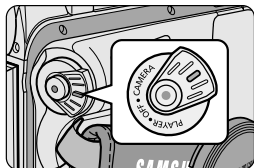
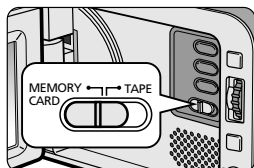

数码照相模式 [仅限于VP-D103(i)/D105(i)]

从录像带图像制作静止图像。

- ❖ 您可从录像带录制静止图像到记忆卡上。
- ❖ 如果您想从录像带录制多个静止图像到记忆卡上，使用 COPY（复制功能）。

1. 将模式开关置于TAPE（录像带）模式。
2. 将电源开关置于PLAYER（放像）模式。
3. 重放录像带。
4. 持续按下照片按钮。
 - 静止图像被录制到记忆卡上。
 - 在摄录一体机录制静止图像时，“▶▶▶”出现在屏幕上。

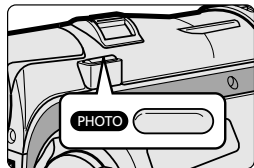
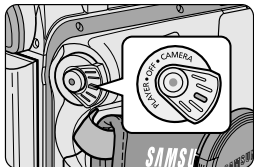
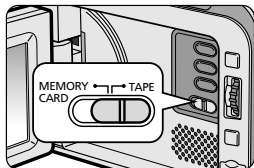

数码照相模式 [仅限于VP-D103(i)/D105(i)]

观看静止图像

- ❖ 您可重放并观看录制在记忆卡上的静止图像。
- ❖ 观看录制的图像有3种方式。
 - 单幅图像：逐帧观看图像。
 - 顺序播放：按顺序自动观看全部图像。
 - 多画面播放：同时显示6幅图片。

若要观看单幅图像

1. 将模式开关置于MEMORY CARD（记忆卡）。
2. 将电源开关置于PLAYER（放像）模式。
 - 出现最后录制的图像。
 - 如果记忆卡上没有录制的图像，无存储的图片！或无存储的 MPEG4! 和  会显示在屏幕上。
3. 使用 **▶▶**（快进）和 **◀◀**（快倒）按钮，搜索所需的静止图像。
 - 若要观看下一图像，按 **▶▶**（快进）钮。
 - 若要观看上一图像，按 **◀◀**（快倒）钮。
 - 在观看最后的图像时按 **▶▶**（快进）钮会转到第一个图像，在观看第一个图像时按 **◀◀**（快倒）钮，会转到最后的图像。
 - 按住 **▶▶**（快进）或 **◀◀**（快倒）钮快速查找图像。

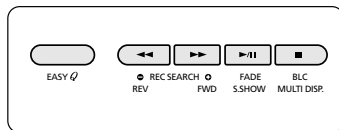

若要观看顺序播放

1. 将模式开关置于MEMORY CARD（记忆卡）。
2. 将电源开关置于PLAYER（放像）模式。
 - 最后录制的图像会出现。
3. 按 **▶||**（顺序播放）按钮。
 - 全部图像会一个接一个重放3~4秒。
4. 若要停止顺序播放，再次按下 **▶||**（顺序播放）按钮。

数码照相模式 [仅限于VP-D103(i)/D105(i)]

若要观看多个画面

1. 将模式开关置于MEMORY CARD (记忆卡)。
2. 将电源开关置于PLAYER (放像) 模式。
 - 最后录制的图像会出现。
3. 按下MULTI DISP. (多幅) 按钮, 在一个屏幕上观看6个图像。
 - 图像下面出现选择标记 (▶)。
 - 移动菜单选择一个图像。
4. 返回播放模式, 再次按下MULTI DISP. (多幅) 按钮。

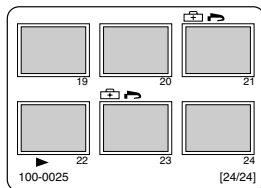

注意

- 显示当前6个图像, 按◀◀ (快倒)。
- 显示下6个图像, 按▶▶ (快进)。

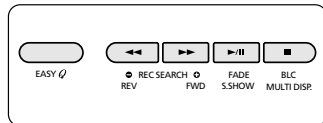

数码照相模式 [仅限于VP-D103(i)/D105(i)]

从录像带上复制静止图像到记忆卡上

- ❖ 您可通过 PHOTO（照片）功能将静止图像复制到记忆卡上。
- ❖ 将录像带向后倒，直到您需要的位置。

1. 将模式开关置于PLAYER（放像）模式。
2. 按MENU（菜单）按钮。
3. 转动菜单选择开关使A/V突出显示并按下ENTER（确认）按钮。
 - 会出现子菜单。
4. 转动菜单选择开关以突出显示照片复制并按下ENTER（确认）按钮。
 - 录制在录像带上的全部静止图像会被复制到记忆卡上。
5. 摄录一体机会自动查找照片，以找到静止图像并开始复制。
6. 按下■（停止）按钮以停止复制。
 - 在录像带到了尽头或记忆卡已满，则复制停止。

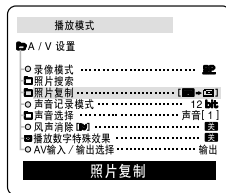
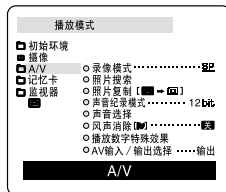

数码照相模式 [仅限于VP-D103(i)/D105(i)]

在图像上做打印标记

- ❖ 本摄录一体机支持DPOF (数字打印顺序格式)打印格式。
- ❖ 您可通过支持DPOF的打印机自动打印录制在记忆卡上的图像。
- ❖ 有两种制作PRINT MARK (打印标记)的方式。
 - THIS FILE (当前照片): 您可将显示在液晶显示屏上的照片图像设置打印标记。
 - ALL FILES (全部照片): 对于存储的图像, 每个图像打印一份。

1. 将模式开关置于MEMORY CARD (记忆卡)。
2. 将电源开关置于PLAYER (放像) 模式。
 - 会出现最后录制的图像。
3. 使用▶▶ (快进) 和◀◀ (快倒) 钮, 查找需要做标记的静止图像。
4. 按MENU (菜单) 按钮。
5. 转动菜单选择开关以使记忆突出显示并按下ENTER (确认) 按钮。
 - 会出现记忆设置子菜单。
6. 转动菜单选择开关以使打印标记突出显示, 按下ENTER (确认) 按钮。
7. 使用菜单选择开关以选择当前照片或全部照片, 并按下ENTER (确认) 按钮。
8. 使用菜单选择开关选择数量并按下ENTER (确认) 按钮。

注意

- 在您设置了打印标记选项到全部照片时, 将从当前照片开始打印存储的999个文件, 并将当前照片设置为1或0号。
- 根据存储的图像的数量, 全部照片选项可能需要延长操作时间。

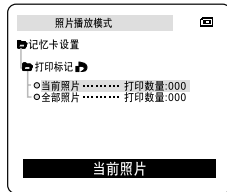
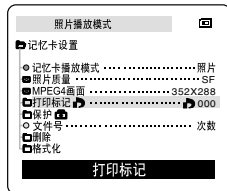
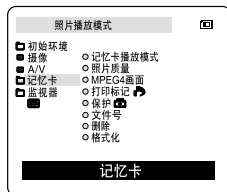

数码照相模式 [仅限于VP-D103(i)/D105(i)]

防止意外擦除

❖ 您可保护重要的图像不被意外擦除。

■ 如果您执行格式化，包括被保护图像的全部图像将被擦除。

1. 将模式开关置于MEMORY CARD（记忆卡）。
2. 将电源开关置于PLAYER（放像）模式。
 - 出现最后录制的图像。
 - 如果记忆卡上没有录制的图像，无存储的图片！或无存储的MPEG4！和 会显示在屏幕上。
3. 使用▶▶（快进）和◀◀（快倒）钮，查找需要保护的静止图像。
4. 按MENU（菜单）按钮。
5. 转动菜单选择开关以使记忆突出显示并按下ENTER（确认）按钮。
 - 会出现记忆设置子菜单。
6. 转动菜单选择开关以使保护突出显示，按下ENTER（确认）按钮。
7. 使用菜单选择开关，选择方法并按下ENTER（确认）按钮。
 - 当前照片：保护当前选择的文件不被擦除。
8. 若要退出菜单，按MENU（菜单）按钮。

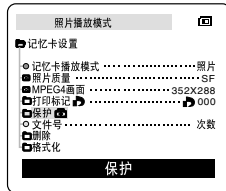
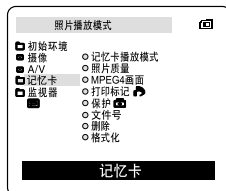

数码照相模式 [仅限于VP-D103(i)/D105(i)]

删除静止图像

- ❖ 您可擦除录制在记忆卡上的静止图像。
- ❖ 如果您想删除保护的图像，首先取消图像保护。
- ❖ 删除的图像不能恢复。

1. 将模式开关置于MEMORY CARD（记忆卡）。
2. 将电源开关置于PLAYER（放像）模式。
3. 使用▶▶（快进）和◀◀（快倒）钮，查找需要删除的静止图像。
4. 按MENU（菜单）按钮。
5. 转动菜单选择开关以使记忆突出显示并按下FENTER（确认）按钮。
 - 会出现MEMORY SET（记忆卡设置）子菜单。
6. 转动菜单选择开关以使删除突出显示，按下FENTER（确认）按钮。
 - 使用菜单选择开关，选择本文件或全部文件并按下ENTER（确认）按钮。
 - THIS FILE（当前照片）：只删除当前选择的照片。
 - ALL FILES（全部照片）：删除存储在记忆卡上的全部照片。
7. 会出现一个框以验证是否想删除图像。
 - 使用菜单选择所需的选项。
 - EXECUTE（确定）：删除选择的图像。
 - CANCEL（取消）：不删除选择的图像并返回到上一菜单。

注意

- 如果您想删除保护的图像，“PROTECT（照片保护）！”会出现在屏幕上。

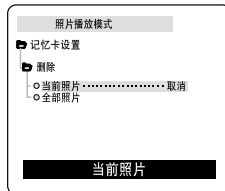
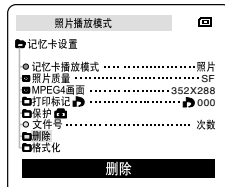
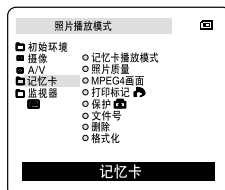

数码照相模式 [仅限于VP-D103(i)/D105(i)]

格式化记忆卡

- ❖ 您可使用MEMORY FORMAT(记忆格式化)功能来完全删除记忆卡上的全部图像和选项，包括保护的图像。
- ❖ 格式化功能将记忆卡恢复到初始状态。
- ❖ 随本摄录一体机提供的Memory Stick已经格式化。

注意

- ❖ 如果您执行MEMORY FORMAT（记忆格式化）功能，所有图像会被完全擦除且擦除的图像不能恢复。

1. 将模式开关置于MEMORY CARD（记忆卡）。
2. 将电源开关置于PLAYER（放像）模式。
3. 按MENU（菜单）按钮。
4. 转动菜单选择开关以使记忆突出显示并按下FENTER（确认）按钮。
 - 会出现子菜单。
5. 从列表选择格式化并按下ENTER（确认）按钮。
6. “ALL FILES ARE DELETED! FORMAT REALLY?”（“全部照片将被删除！确定格式化吗？”）会出现在屏幕上。
7. 使用菜单选择开关，选择项目。
 - NO（否）：返回上一菜单。
 - YES（是）：开始格式化。
8. 按下ENTER（确认）按钮。
当记忆卡格式化完成时，如果您选择了“是”，“完成！”会显示在屏幕上。
9. 若要退出菜单，按MENU（菜单）按钮。

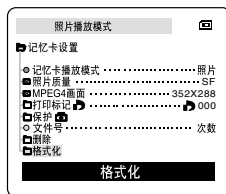
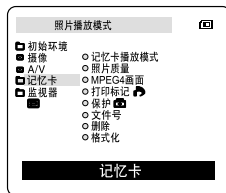

注意

- 如果您想通过您的电脑格式化Memory Stick，只能使用含有“MS formatter”软件的光盘。
- MS formatter软件包括Memory Stick程序。

数码照相模式 [仅限于VP-D103(i)/D105(i)]

保存MPEG

- ❖ 将动态图像和声音存储在记忆卡中。

将播放的图像作为动态图像存储在记忆卡中

1. 检查记忆卡是否安装妥当。
若没有安装，请将记忆卡插入摄像机插口。
2. 将模式开关置于MEMORY CARD（记忆卡）位置。
3. 将电源开关置于CAMERA（摄像）模式。
4. 按START/STOP（开始/停止）按钮，播放的图像会以MPEG4的格式作为动态图像存储在记忆卡中。
 - 每次录制时，您可连续录制10~20秒。
 - 使用照片按钮作为START/STOP（开始/停止）可将图像保存为静止图像。
5. 再次按START/STOP（开始/停止）按钮停止保存。

注意

- 使用保存MPEG功能前请检查记忆卡是否安装妥当。
- 动态图像可保存为两种格式：176×144或352×288像素。
- 您拍摄的动态图像可以以*.文件格式存储在记忆卡中。
- 您拍摄的文件可以保存在以下文件夹中。
- 与录像带中的图像相比，记忆卡中的动态图像的尺寸偏小及清晰度偏低。
- 声音以单声道类型录制。
- 在M.REC Mode（照片模式）下，系统不支持以下功能：
 - DIS (Digital Image Stabilizer; 手抖动补偿)，Digital Zoom（数字变焦），Fade（淡入淡出），Program AE（程序自动曝光），Digital Special Effect（数字特殊效果），Slow Shutter（慢放快门）
- 当您使用记忆卡拍摄时，不得插入或弹出录像带。否则，会干扰拍摄效果。
- 当你使用记忆卡拍摄时，不得弹出录像带。否则，会损坏记忆卡上的数据或记忆卡。

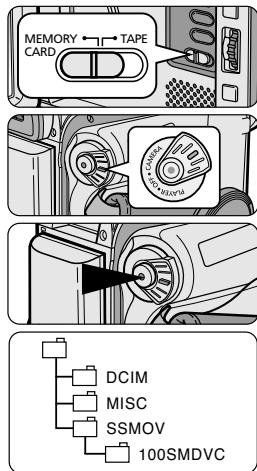

数码照相模式 [仅限于VP-D103(i)/D105(i)]

选择动态图片的容量

1. 将模式开关置于MEMORY CARD（记忆卡）位置。
2. 将电源开关置于CAMERA（摄像）模式。
3. 按下MENU（菜单）按钮。
4. 转动菜单选择开关，使记忆突出显示。
5. 按下ENTER（确认）按钮进入子菜单。
6. 移动MENU DIAL（菜单拨盘）在子菜单中选择MPEG4画面。
7. 按下ENTER（确认）按钮。
 - 每按一次按钮MPEG4画面在352 × 288 / 176 X144之间反复。

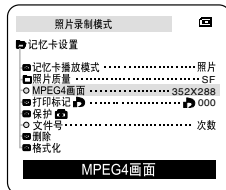
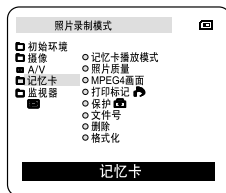

数码照相模式 [仅限于VP-D103(i)/D105(i)]

播放MPEG

- ❖ MPEG功能仅限于M.PLAY（照片播放）模式使用。
 - ❖ 您可以在记忆卡上播放动态图像。
 - ❖ 播放MPEG4格式的录像时，只能利用计算机的音箱来收听声音。（摄像机和电视机不能播放MPEG4格式录像的声音。）
1. 将模式开关置于MEMORY CARD（记忆卡）位置。
 2. 将电源开关置于PLAYER（放像）模式。
 3. 按下菜单按钮转动菜单选择开关以使记忆卡突出显示。
 4. 按下ENTER（确认）按钮进入子菜单。
 5. 转动菜单选择开关在子菜单中选择照片播放。（选择照片播放）。
 6. 按下MENU（菜单）按钮退出菜单。
 7. 使用▶▶（快进）和◀◀（快倒）按钮，搜索您要播放的动态图像。
 8. 按PLAY/STILL（播放/静止）按钮。
 - 存储在记忆卡中的动态图像将被播放。

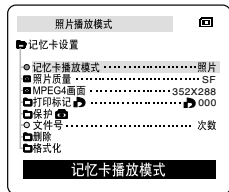
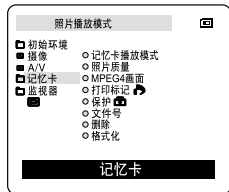
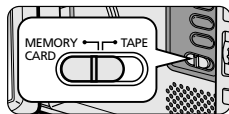

注意

- 在播放MPEG4动态图像时，可能会出现图像暂停或马赛克图像，这并非故障。
- 当您播放MPEG4文件时，Sharp G.726 Audio Codec将通过因特网自行安装。
- 如果您的PC机中没有正确安装Sharp G.726 Audio Codec，那么将不能播放MPEG4文件中的音频。
- 您在记忆卡中拍摄动态图像不得在其他品牌的摄录一体机中播放。
- 由其他摄录一体机拍摄的MPEG4图像也不得在本摄录一体机中播放。
 - 您可以在您的PC机上使用Microsoft Windows Media Player Version 9或更高的版本以及Sharp G.726 Audio Codec来播放存储在记忆卡中的MPEG4文件。[附机附赠的CD中附带有Microsoft Windows Media Player Version 9（英文版）]
 - 如果想下载Microsoft Windows Media Player的不同语言版本，您可以访问Microsoft站点：<http://www.microsoft.com/windows/windowsmedia/download/default.asp>。

完成拍摄后

- ❖ 结束录制后，必须断开电源。
- ❖ 在使用锂离子电池组拍摄时，将电池组留在摄录一体机上会缩短电池的使用寿命。因此必须将电池组从摄录一体机中取出。

1. 将TAPE EJECT（录像带退出）开关沿箭头所示方向滑动。
 - 打开带仓门，自动退出盒带。
 - 请等到盒带全部安全退出为止。
2. 取出盒带后，关闭带仓门，并将摄录一体机保存在无尘环境中。
 - 灰尘和其它异物会造成方形噪波或抖动的图像。
3. 将功能开关置于OFF（关闭）模式。
4. 断开电源，或取出锂离子电池组。
 - 按电池仓开关，然后将电池组按照箭头指示的方向滑动。

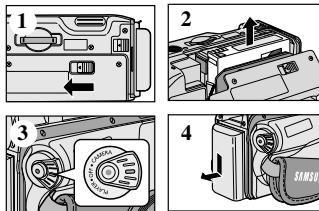

维护

清洁与维护摄录一体机

清洁视频磁头

为保证正常拍摄和图像的清晰，请在播放过程中发现图像出现方形噪波或失真或出现蓝屏时，清洁视频磁头。

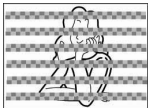

(blue screen)

1. 将功能开关设置为**PLAYER**（放像）模式。
2. 插入清洁带。
3. 按下▶/||（PLAY/STILL）（播放/静止）按钮。
4. 10秒钟后按下■（STOP）（停止）按钮。

注意

- 用录像带检查清洁后的图像质量。
如果图像质量仍然不好，则请重复清洁视频磁头的操作。
如果还存在问题，则请与当地的客服中心联系。
- 请使用干式清洁带清洁视频磁头。

维护

在世界各地使用摄录一体机

- ❖ 每个国家或地区都有自己的电子和彩色制式。
- ❖ 在国外使用摄录一体机之前，应检查以下项目。

电源

- 只要您所到的国家或地区的电源处在100V到240V、50/60Hz电源范围内，您就可以通过随机提供的交流电源适配器来使用摄录一体机。
- 如有必要，根据当地墙上插座的设计，使用市场上销售的交流插头适配器。

彩色制式

- 您可以从取景器中观看录制的图像。不过，要想在电视机上观看录制的图像或将其复制到盒带式录像机上，电视机或盒带式录像机必须与PAL制式兼容，并配备有相应的音频/视频插孔。否则，您需要配备一台彩色变码器。

● 与PAL制式兼容的国家/地区

澳大利亚、奥地利、比利时、保加利亚、中国、独联体各国、捷克共和国、丹麦、埃及、芬兰、法国、德国、希腊、英国、荷兰、香港、匈牙利、印度、伊朗、伊拉克、科威特、利比亚、马来西亚、毛里求斯、挪威、罗马尼亚、沙特阿拉伯、新加坡、斯洛伐克共和国、西班牙、瑞典、瑞士、叙利亚、泰国、突尼斯等。

● 与NTSC制式兼容的国家/地区

巴哈马、加拿大、中美洲、日本、墨西哥、菲律宾、韩国、台湾、美国等。

注意



您可以使用摄录一体机在世界上任何地点摄像，并可通过液晶显示屏观看播放的图像。

故障排除

故障排除

- ❖ 在与三星授权的客服中心联系之前，应完成以下简单的检查。这样就会为您节省时间和不必要电话的开支。

自诊断显示

| 显示 | 闪烁 | 信息…… | 排除故障措施 |
|---|----|-------------------------------|--|
|  | 慢 | 电池组所充电量几乎完全耗尽。 | 换上已经充满电的电池组。 |
| 磁带满! | 慢 | 录像带剩余时间约为2分钟时。 | 准备一盒新录像带。 |
| 磁带满! | 无 | 录像带已用尽。 | 换装一盒新录像带。 |
| 磁带! | 慢 | 摄录一体机中无录像带。 | 插入录像带。 |
| 照片保护! | 慢 | 录像带受到写保护。 | 如果想进行录制，请取消写保护。 |
| ▲ ...D L C R | 慢 | 摄录一体机发生机械故障。 摄录一体机内发生结露现象。 | 1. 退出盒带。 2. 设置为OFF(关)。 3. 取出电池。 4. 重新装入电池。 * 如果故障没有解决， 则应与当地客服中心联系。 |
|  | 慢 | | 见下文。 |

结露

- ❖ 如果将摄录一体机从寒冷场所直接带入温暖场所，湿气有可能在摄录一体机内部、录像带表面或镜头上形成冷凝水。在这种情况下，录像带有可能粘附在磁头磁鼓上而受损，或者使摄录一体机不能正常操作。为防止在这些情况下导致可能的损坏，摄录一体机装备有湿度传感器。
- ❖ 如果摄录一体机内部有湿气，则显示“DEW”(结露)。如果发生这种情况，那么不能使用除了盒带退出外的其它功能。打开带仓，取出电池。将摄录一体机放置于干燥温暖的室内2小时或2小时以上。

故障排除

在M.REC/M.PLAY（照片录制/照片播放）模式自诊断显示仅限于VP-D103(i)/D105(i)]

| 显示 | 闪烁 | 信息…… | 排除故障措施 |
|-------------------------|----|---------------|--------------------------|
| 记忆卡! | 慢 | 摄录一体机中没有记忆卡。 | 插入记忆卡。 |
| 记忆卡已满! | 慢 | 没有足够的内存来录制。 | 更换一张新卡或擦除录制的图像。 |
| 无存储的图片! 或 无存储的MPEG4! | 慢 | 记忆卡中没有录制的图像。 | 录制新的图像。 |
| 存储保护! | 慢 | 记忆卡受到保护防止录制。 | 去除记忆卡上的写保护标签。 |
| 照片保护! | 慢 | 在您试图删除保护的图像时。 | 取消图像保护。 |
| 读错误! | 慢 | 摄像机不能重放。 | 格式化记忆卡或插入在本摄录一体机上录制的记忆卡。 |
| 写错误! | 慢 | 摄像机不能录制。 | 格式化记忆卡或更换一个新的记忆卡。 |
| 不能格式化! | 慢 | 记忆卡需要格式化 | 格式化记忆卡。(见96页) |
| 正在删除…… | 慢 | 在进行文件删除时。 | 等待直到删除结束。 |
| 正在格式化…… | 慢 | 在进行内存格式化时。 | 等待直到格式化结束。 |
| 正在复制…… | 慢 | 在进行文件复制时。 | 等待直到复制结束。 或者按停止按钮。 |

故障排除

❖ 如果这些说明未能帮助您排除故障，则请与经过授权的三星客服中心联系。

| 故障现象 | 原因/排除方法 |
|-------------------------------------|--|
| 无法开启摄录一体机 | 请检查电池组或交流电源适配器。 |
| 拍摄时无法操纵START/STOP (开始/停止) 按钮。 | 请检查电源开关，将其设定到CAMERA (摄像) 位置；录像带已到达终点；请检查录像带上的录制保护标签。 |
| 摄录一体机自动关机。 | 摄录一体机置于待机状态，闲置未使用的时间超过5分钟。 电池组电能完全用尽。 |
| 电池组电能很快用尽 | 环境温度过低。 电池组充电不足。 电池组已报废，无法为其充电。请使用另一电池组。 |
| 播放时看到蓝屏 | 视频磁头脏污。 用清洁带清洁磁头。 |
| 在录制屏幕的黑色背景上出现垂直条纹 | 被摄体与背景之间的对比度过大，使摄录一体机不能正常操作。 提高背景亮度，减小反差；或在拍摄较亮的背景时使用BLC (背光补偿) 功能。 |
| 取景器中的图像模糊不清 | 取景器透镜未经调整。 调整取景器控制手柄，直到显示在取景器上的指示标识清晰为止。 |
| 自动聚焦功能失灵 | 检查手动聚焦菜单。在手动聚焦模式下，自动聚焦功能不起作用。 |
| 播放、快进和快倒等按钮均失灵 | 检查POWER (功能) 开关，将电源开关设置为PLAYER (放像)。 |
| 在RECORD SEARCH (拍摄记录搜索) 过程中看到断续方形图像 | 这属于正常现象，并非故障或缺陷。 |

技术规格

型号: VP-D101(i)/D103(i)/D105(i)

| 系统 | |
|---------------------------|---|
| 视频信号 | PAL |
| 视频录制系统 | 2个旋转头, 螺旋扫描系统 |
| 音频录制系统 | 旋转头, PCM 系统 |
| 可使用的录像带 | 数字视频录像带 (宽6.35mm): 微型数字视频 (DV) 录像带 |
| 录像带速度 | 标准播放: 约18.83mm/秒 长时播放: 约2.57mm/秒 |
| 录像带录制时间 | 标准播放: 60分钟 (使用DVM60时), 长时播放: 90分钟 (使用DVM60时) |
| 快进和快倒时间 | 约50秒 (使用DVM60型录像带时) |
| 图像设备 | CCD (电荷耦合器件) |
| 镜头 | F1.6 [16x : VP-D101(i)/D103(i), 20x : VP-D105(i)], (光学放大倍数), 900x (数字放大倍数) 电子变焦镜头 Ø30 |
| 滤光器直径 | |
| 液晶显示屏/取景器 | |
| 大小点数 | 2.45英寸 (112k) |
| 液晶显示屏方式 | TFT 液晶显示屏 |
| 取景器 | 0.24" B/W LCD[仅限于VP-D101(i)/D103(i)], 0.24" 彩色LCD[仅限于VP-D105(i)] |
| 连接器 | |
| 视频输出 | 1Vp-p (75Ω端口) |
| S-video (S-视频) 输出 | Y: 1Vp-p, 75Ω, C: 0.286Vp-p, 75Ω |
| 音频输出 | -7.5dBs (600Ω 端口) |
| DV (数字视频) | VP-D101i/D103i/D105i: 4针专用输入/输出连接器, |
| 输入/输出 | VP-D101/D103/D105: 只输出 |
| USB 输出 | 小型B型连接器 |
| 外接话筒 | Ø3.5 立体声 |
| 概述 | |
| 电源 | DC8.4V, 锂离子电池组7.4V |
| 电源种类 | 锂离子电池组, 电源 (100V ~ 240V) 50/60Hz |
| 功耗 (拍摄) | 5.0W (液晶显示屏), 4.0W (Viewfinder) |
| 操作温度 | 0°~40°C (32°F~104°F) |
| 储存温度 | -20°C ~ 60°C (-4°F ~ 140°F) |
| 外形尺寸 | 长度3.44英寸(87.5mm), 高度5.9英寸 (150 mm), 宽度2.16英寸 (55mm) |
| 重量 | 480g (锂离子电池组和录像带除外) |
| 内置话筒 | 全向性立体声电容式话筒 |
| 遥控[仅限于VP-D103(i)/D105(i)] | 室内: 大于15米 (49ft) (直线距离), 室外: 大于5米 (16.4ft) (直线距离) |

• 本产品的技术规格和设计可能会修改, 恕不另行通知。

索引

| | | | |
|---------------------------|--------|--------------------------|--------|
| - A - | | - L - | |
| 自动聚焦/手动聚焦 (AF/MF)..... | 62 | 连接..... | 74 |
| AV输入/输出..... | 79 | 零点记忆 (ZERO MEMORY)..... | 76 |
| - B - | | 录像模式..... | 52 |
| 白平衡 (WHT.BALANCE)..... | 46 | - P - | |
| 背光补偿 (BLC)..... | 63 | 拍摄已录搜索 (REC Search)..... | 30 |
| 曝光..... | 59 | 屏幕显示 (OSD)..... | 18, 19 |
| 保护..... | 96 | - Q - | |
| 变焦..... | 47, 48 | 清洁..... | 103 |
| 保存MPEG..... | 99 | 取景器..... | 31, 33 |
| 播放数字特殊效果(PB DSE)..... | 77 | - R - | |
| - C - | | 日期时间..... | 55 |
| 程序自动曝光 (PROGRAM AE)..... | 44 | - S - | |
| - D - | | 删除..... | 97 |
| DC线..... | 23 | 声音..... | 35 |
| DV..... | 80, 81 | 时钟设置 (CLOCK SET)..... | 39 |
| 淡化..... | 64 | 手带..... | 22 |
| 电池组 (Battery Pack)..... | 24 | 数字图像稳定器 (DIS)..... | 49 |
| 电视 (TV) 显示..... | 56 | 数字特殊效果 (DSE)..... | 50 |
| - F - | | - T - | |
| 风声消除 (WIND.CUT)..... | 54 | TELE MACRO (“宏”拍摄)..... | 47 |
| 蜂鸣音 (BEEP)..... | 41 | - U - | |
| 附件..... | 12 | USB..... | 82 |
| - G - | | - X - | |
| 格式化..... | 98 | 选择MPEG的容量..... | 100 |
| 功能按钮..... | 14 | - Y - | |
| - H - | | 演示状态..... | 43 |
| 盒带..... | 27 | 扬声器..... | 35 |
| - I - | | 遥控 (REMOCON)..... | 40 |
| IEEE1394..... | 80 | 遥控器..... | 17, 20 |
| - J - | | 液晶显示屏 (LCD)..... | 31, 32 |
| 简易 (EASY) 模式..... | 61 | 声音记录模式 (AUDIO MODE)..... | 53 |
| 记忆卡..... | 85 | 音频配音..... | 65 |
| 静出图像..... | 92 | - Z - | |
| - K - | | 照片复制..... | 94 |
| 快捷菜单..... | 57 | 照片质量..... | 88 |
| 快门速度 (SHUTTER SPEED)..... | 58 | 照片搜索..... | 67 |
| | | 帧步进..... | 75 |

本摄录一体机制造厂商：



*三星电子主页

| | |
|------|---|
| 联合王国 | http://www.samsungelectronics.co.uk |
| 法国 | http://www.samsung.fr |
| 澳大利亚 | http://www.samsung.com.au |
| 德国 | http://www.samsung.de |
| 瑞典 | http://www.samsung.se |
| 波兰 | http://www.samsung.com.pl |
| 意大利 | http://www.samsung.es |
| 西班牙 | http://www.samsung.it |
| 中国 | http://www.samsung.com.cn |